

ÉLECTRICITÉ  
CHAUFFAGE  
AIR  
DIGITAL

2018  
2019

REXEL

EFFICACITÉ  
ÉNERGÉTIQUE

# CATALOGUE RÉSIDENTIEL ET PETIT TERTIAIRE

RÉSEAUX REXEL, COAXEL,  *toutelectric* &  ESPACE ELEC.

rexel.fr

# UN MÉTIER, DES COMPÉTENCES

- 460 AGENCES
- 40 PÔLES D'EXPERTISE (CRCE)
- 3500 VENDEURS SÉDENTAIRES
- 900 COMMERCIAUX ITINÉRANTS
- 9 CENTRES LOGISTIQUES
- 65 000 RÉFÉRENCES



# GUIDE D'UTILISATION

Conçu pour être simple d'utilisation, ce catalogue vous permet d'effectuer vos recherches de différentes manières et à votre convenance.

- **ENVIRONNEMENTS, avec 6 thématiques proposées**  
Maison individuelle, Appartement et Parties Communes dans le Collectif, Bureau, Commerce de proximité, Bar-Restaurant, Hôtel et les différentes solutions qui s'y rapportent.
- **FAMILLES DE PRODUITS**  
**Exemples :** Distribution et Gestion de l'Énergie, Appareillage et Contrôle du Bâtiment, Éclairage.
- **SOUS-FAMILLES DE PRODUITS**  
**Exemple pour la famille Appareillage et Contrôle du Bâtiment :** Automatismes du Bâtiment, Appareillage Terminal.
- **FONCTIONS**  
**Exemple pour la famille Sécurité Communication :** Produits Connectés.
- **MARQUES FABRICANTS**
- **GAMMES FABRICANTS**  
**Exemples en Automatisation et Appareillage du Bâtiment :** Céliane, Unica, Kallysta, ...
- **PRODUITS CONNECTÉS**  
Rexel considère connecté, tout produit consultable ou pilotable (en local) ou à distance via une application type smartphone et pouvant s'intégrer au sein d'une solution ou d'un système dit domotique.  
3 pictogrammes vous permettrons d'identifier rapidement les produits concernés :



Pour en savoir plus vous reporter en pages 6 et 7.

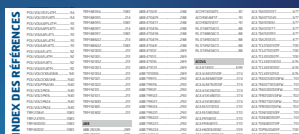
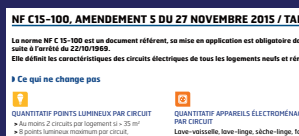
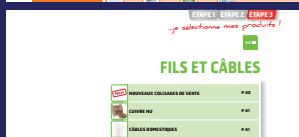

## Pour faciliter vos recherches

Vous trouverez un sommaire situé en pages 2 et 3, il vous permet de trouver directement un chapitre concernant **une famille de produits** (ex. : Fils et Câbles, qui débute en page 57). Vous pouvez également, au sein d'une famille, identifier directement **une sous-famille** (ex. : Chaudières, qui débute en page 581). Chaque chapitre débute par un index reprenant les sous-familles présentées.

## À NOTER

Les repères de couleurs pour vous situer au sein du catalogue :

- Couleur de la famille produit
- Indication de la sous-famille présentée en bas de chaque page

## CAHIER TECHNIQUE

situé en page 1173, il reprend les principales informations utiles en matière de normes, réglementations et règles de l'art sur le chantier.

Pour plus d'informations, connectez-vous sur [rexel.fr](http://rexel.fr)

## INDEX DES FABRICANTS

situé en page 24, il vous permettra de savoir si un fabricant fait partie des offres présentées dans ce catalogue.

## INDEX DES FONCTIONS, GAMMES

































































débutant en page 1202, il vous permet de rechercher un produit par sa désignation métier (ex. : Sèche-serviettes à fluide caloporteur en page 726).

## INDEX DES RÉFÉRENCES

débutant en page 1250, il vous permet de trouver directement un produit si vous connaissez sa référence (ex. : RXC E.CONNECT2, contrôleur domotique Energieasy connect en page 328).

## INDEX DES POINTS DE VENTE

situé en page 1317, y sont précisés les coordonnées de tous nos points de vente.

<b>FILS ET CÂBLES</b>  PAGE 56	<b>Nouveaux colisages de vente</b>  PAGE 60	<b>Cuivre nu</b>  PAGE 61	<b>Câbles domestiques</b>  PAGE 61	<b>Câbles industriels</b>  PAGE 68	<b>Câbles spéciaux</b>  PAGE 79
	<b>Chemin de câbles</b>  PAGE 99	<b>Conduits ronds et préfilés</b>  PAGE 122	<b>Bacs d'encastrement</b>  PAGE 141	<b>Gaines technique du logement</b>  PAGE 144	<b>Moulures et plinthes</b>  PAGE 149
<b>DISTRIBUTION ET GESTION DE L'ÉNERGIE</b>  PAGE 192	<b>Prises et circuits de terre</b>  PAGE 195	<b>Branchement</b>  PAGE 198	<b>Comptage</b>  PAGE 210	<b>Protections contre la foudre</b>  PAGE 214	<b>Branchement au réseau d'un véhicule électrique</b>  PAGE 219
	<b>Automatismes du bâtiment</b>  PAGE 327	<b>Appareillage terminal</b>  PAGE 366	<b>Boîtes encastrement et dérivation</b>  PAGE 410	<b>Appareillages complémentaires</b>  PAGE 427	
<b>APPAREILLAGE ET CONTRÔLE DU BATIMENT</b>  PAGE 324	<b>ÉCLAIRAGE</b>  PAGE 430				
	<b>Éclairage intérieur décoratif</b>  PAGE 434	<b>Éclairage intérieur fonctionnel</b>  PAGE 461	<b>Éclairage industriel</b>  PAGE 485	<b>Éclairage extérieur résidentiel décoratif</b>  PAGE 489	<b>Éclairage extérieur technique et urbain</b>  PAGE 514
<b>CHAUFFAGE HYDRAULIQUE, PLOMBERIE, PHOTOVOLTAÏQUE ET BOIS</b>  PAGE 558	<b>Régulation programmation gestion</b>  PAGE 561	<b>Pompes a chaleur</b>  PAGE 569	<b>Chaudières</b>  PAGE 581	<b>Fumisterie</b>  PAGE 589	<b>Émetteurs eau chaude</b>  PAGE 599
	<b>Chauffage électrique</b>  PAGE 692	<b>Régulation programmation gestion</b>  PAGE 750	<b>Ventilation</b>  PAGE 759	<b>Chauffage tertiaire et industriel</b>  PAGE 786	<b>Climatisation</b>  PAGE 795
<b>SÉCURITÉ, COMMUNICATION</b>  PAGE 834	<b>Portiers</b>  PAGE 837	<b>Contrôles d'accès</b>  PAGE 855	<b>Automatismes d'ouvertures</b>  PAGE 869	<b>Alarmes intrusion</b>  PAGE 890	<b>Éclairage de sécurité</b>  PAGE 899
	<b>Téléphonie</b>  PAGE 939	<b>Émission réception</b>  PAGE 942			
<b>RÉSEAUX VDI</b>  PAGE 944	<b>VDI résidentiel</b>  PAGE 946	<b>VDI tertiaire</b>  PAGE 951	<b>Matériel actif</b>  PAGE 960	<b>Courant porteur en ligne</b>  PAGE 962	<b>Coffrets</b>  PAGE 963
	<b>Appareils de mesure</b>  PAGE 991	<b>Outillage à main</b>  PAGE 1003	<b>Outillage électroportatif et consommables</b>  PAGE 1014	<b>Équipements, matériels de chantier</b>  PAGE 1033	<b>Protection et sécurité</b>  PAGE 1046
<b>ÉLECTROMÉNAGER ET MULTIMÉDIA</b>  PAGE 1100	<b>Pose libre lavage</b>  PAGE 1103	<b>Pose libre froid</b>  PAGE 1109	<b>Pose libre cuisson</b>  PAGE 1119	<b>Intégrables cuisson</b>  PAGE 1124	<b>Intégrables lavage</b>  PAGE 1142

**Câbles photovoltaïques**



PAGE 82

**Câbles courants faibles**



PAGE 82

**Câbles domotiques GTB**



PAGE 86

**Câbles de réseaux cuivre**



PAGE 87

**Fibre optique**



PAGE 90

**Dévidoirs et dérouleurs**



PAGE 94

**Goulottes PVC**



PAGE 162

**Équipements pour bureaux**



PAGE 176

**Protèges câbles personnes et véhicules**



PAGE 184

**Solutions préfabriquées et précâblage rapide**



PAGE 187

**Appareillage modulaire**



PAGE 223

**Appareillage modulaire complémentaire**



PAGE 282

**Appareillage complémentaire**



PAGE 286

**Coffrets et accessoires**



PAGE 293

**Composants et accessoires de câblage**



PAGE 301

**Sources**



PAGE 525

**Appareillages**



PAGE 552

**Plancher chauffant rafraîchissant**



PAGE 620

**Composants de mise en oeuvre**



PAGE 628

**Chauffage bois**



PAGE 658

**Vannes et moteurs**



PAGE 658

**Traitement de l'eau**



PAGE 669

**Outils, fixations, Consommables plomberie**



PAGE 674

**Production d'énergie Photovoltaïque**



PAGE 680

**Production d'eau chaude sanitaire**



PAGE 812

**Chauffage et déshumidification des piscines**



PAGE 827

**Confort et hygiène**



PAGE 829

**Alarmes incendie**



PAGE 908

**Alarmes techniques**



PAGE 918

**Sonorisation**



PAGE 918

**Interphonie espaces sécurisés**



PAGE 922

**Batteries**



PAGE 923

**Vidéo surveillance**



PAGE 924

**Antennes**



PAGE 929

**Accessoires**



PAGE 965

**Outils et mesure**



PAGE 966

**Prises et filtres**



PAGE 967

**Conversion et stockage de l'énergie**



PAGE 969

**Fixations**



PAGE 1051

**Connexion et dérivation**



PAGE 1080

**Entretien, nettoyeurs, adhésifs**



PAGE 1089

**Piles, accumulateurs et lampes torches**



PAGE 1094

**Intégrables froid**



PAGE 1145

**Petits appareils ménager**



PAGE 1148

**Supports et connectiques audiovisuel**



PAGE 1152

**Équipement collectivités**



PAGE 1162

**Confort et hygiène**



PAGE 1168

**Professionnel**



PAGE 1168

**INDEX DES FABRICANTS**



PAGE 24

**ENVIRONNEMENTS**



PAGE 25



**CAHIER TECHNIQUE**



PAGE 1173

**INDEX DES FONCTIONS, GAMMES**



PAGE 1201

**INDEX DES RÉFÉRENCES**



PAGE 1250

**DEEE**



PAGE 1309

**INDEX DES POINTS DE VENTE**



PAGE 1317

# ENVIRONNEMENTS

Plusieurs **thématiques** sont abordées dans ce catalogue afin de vous proposer les différentes **solutions** et **offres produits** qui s'y rapportent :



Elles sont traitées de manière à vous présenter les **différentes familles de produits** de ce catalogue où vous trouverez les offres produits correspondantes :



FILS ET CÂBLES



CONDUITS ET CANALISATIONS



DISTRIBUTION ET GESTION DE L'ÉNERGIE



APPAREILLAGE ET CONTRÔLE DU BÂTIMENT



ÉCLAIRAGE



CHAUFFAGE HYDRAULIQUE, PLOMBERIE, PHOTOVOLTAÏQUE ET BOIS



CHAUFFAGE ÉLECTRIQUE, ECS, CLIMATISATION ET VENTILATION



SÉCURITÉ, COMMUNICATION



RÉSEAUX VDI



MESURE, OUTILLAGE, FIXATIONS ET CONSOMMABLES



ÉLECTROMÉNAGER ET MULTIMÉDIA

Vous pouvez accéder directement aux offres familles produits via

# Principe d'utilisation :

ÉTAPE 1

ÉTAPE 2

ÉTAPE 3

*J'identifie mon environnement...*

Sur les visuels des environnements sont positionnés des pictogrammes qui symbolisent les familles de produits concernées.



ÉTAPE 1

ÉTAPE 2

ÉTAPE 3

*...je choisis ma solution par pièce...*

Vous sont proposées également des solutions qui mélangent différents produits afin de répondre à une utilisation ou un besoin particulier lié à la pièce ou local concerné.



ÉTAPE 1

ÉTAPE 2

ÉTAPE 3

*...je sélectionne mes produits !*

Enfin, les chapitres sont déclinés en Fonctions, Fabricants et Gammes produits associées. Pour chaque produit, vous trouverez sa référence, désignation, ses principales caractéristiques, ainsi qu'un visuel.



le **SOMMAIRE** ou les **INDEX** (voir pages 2 et 3 et pages 1201 à 1308).

# PRÉCISÉ *à la référence*



**Un pictogramme associé à la référence, vous permet d'identifier un produit stocké en Point de Vente ou sur Centre Logistique Régional.**

Nous vous conseillons toutefois pour plus de précisions sur la disponibilité d'un produit, de :



Consulter notre appli smartphone



Vous connecter sur notre site internet [rexel.fr](http://rexel.fr)



Contactez votre interlocuteur habituel



**Identifier les produits Connectés (ou communicants).**

Différents produits de toutes marques et de tous types intègrent directement une interface de communication. Le protocole utilisé leur permet d'être reconnus par d'autres produits de la marque ou de ses partenaires. Attention ce picto seul ne permet pas d'identifier et de garantir des compatibilités entre différents produits.



**Identifier les produits compatibles energieasyconnect via les protocoles radios.**

L'évolution d'un produit connecté est d'être energieasy compatible. Avec energieasyconnect, Rexel vous donne accès à une domotique à la fois simple, accessible et évolutive. Dans le neuf comme en rénovation, grâce à sa compatibilité avec de nombreux protocoles radios, energieasy connect est simple à installer.



**Produit Connecté KNX via 3i**  
Installateur Intégrateur Inexel

**Identifier les produits compatibles via le protocole KNX.**

Au travers du **programme 3i**, qui concilie accompagnement et mise à disposition d'outils innovants, Rexel vous permet de développer vos compétences sur les marchés à forte valeur ajoutée, notamment la domotique.

## Bon à savoir

Tenez vous informé de l'ensemble des produits compatibles sur : [www.energieasyconnect.com](http://www.energieasyconnect.com)

Identifiez rapidement les nombreux produits compatibles permettant d'offrir un nombre quasi infini de possibilités, à découvrir dans ce catalogue\*.

\* Attention, certains produits nécessitent de rajouter un accessoire complémentaire pour assurer la compatibilité.



# LES PRODUITS **CONNECTÉS**

## REXEL le distributeur créateur de solutions produits connectés



Dès 2012, REXEL considérait que dans le cadre de la domotique, l'important était d'apporter à ses clients des solutions multifabricants. Ainsi naissait le **concept 3i**, solution de modules pré-programmés KNX filaires, à destination du neuf ou de la rénovation dite « lourde ».

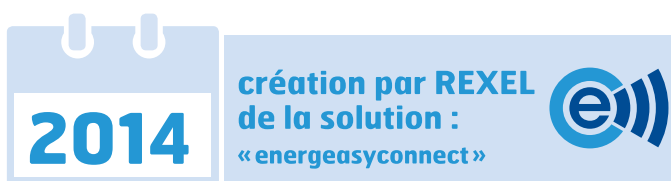

Puis les besoins et les technologies évoluant, il devenait nécessaire de pouvoir répondre également en rénovation simple ou complément de l'installation de vos clients. REXEL proposa alors en 2014 le premier contrôleur domotique multi-protocoles du marché avec **energeasyconnect**.



Aujourd'hui, la multitude de produits connectés (ou communicants) permet de traiter et de résoudre les multiples demandes que vous avez de la part de vos clients.

Au delà des solutions propriétaires fabricants, REXEL continue à faire évoluer ses solutions 3i et Energeasyconnect, afin de vous permettre de répondre en globalité à la demande de vos clients et ainsi vous démarquer dans votre activité.

Rexel considère un produit comme connecté, tout produit consultable ou pilotable (en local) ou à distance via une application type smartphone et pouvant s'intégrer au sein d'une solution ou d'un système dit domotique.



Complémentaire au programme 3i, il gère :



Bus radio **Yokis**



**enocean**



**KNX via 3i**



Retrouvez tous les produits compatibles sur [energeasyconnect.com](http://energeasyconnect.com)

La liste des produits compatibles téléchargeable regroupe l'ensemble des produits compatibles radio avec energeasy connect, mais aussi les produits compatibles filaires que vous pouvez retrouver dans le *Guide solutions pilotage filaire et produits compatibles*. Cette liste est mise à jour régulièrement.



**Alors n'hésitez plus et contactez votre interlocuteur habituel REXEL, pour en savoir plus et recevoir nos documentations spécialisées !**

## La domotique ouverte, évolutive et accessible

Avec *energeasy connect*, Rexel vous ouvre les portes de la domotique simple à installer et facile à vivre.

Choisir *energeasy connect*, c'est l'assurance de pouvoir contrôler une très large gamme de produits dans le neuf comme en rénovation, grâce à sa compatibilité avec de nombreux protocoles filaires et radio pour un budget très raisonnable.

La force d'*energeasy connect*, c'est de pouvoir entrer dans le monde de la domotique avec des packs ou des solutions proposés à des prix attractifs pour une installation évolutive au gré des besoins et des envies de vos clients.

### Version ambiance

Avec son design à la fois sobre et doux, la box de salon *energeasy connect* s'intègre harmonieusement à tous les styles d'intérieur. Elle peut être facilement placée au plus près de la box Internet à laquelle elle doit être reliée.



### Version modulaire

Pour tous les logements disposant d'un tableau de communication intégrant la box Internet, la version modulaire *energeasy connect* permet une installation aisée et compacte au sein du tableau électrique.



# Le pilotage de l'habitat connecté

## Des marques reconnues pour votre installation

energeasy connect s'appuie sur une domotique multimarque permettant de connecter des équipements conçus par les marques références dans leur domaine, garantissant ainsi la fiabilité et l'évolutivité de votre installation sur le long terme.



Retrouvez la liste des produits compatibles et découvrez l'ensemble des fonctionnalités sur [energeasyconnect.com](https://energeasyconnect.com)



**Devenez installateur intégrateur inexcel**  
et réalisez facilement des installations  
domotiques KNX en toute autonomie



# L'installation domotique KNX en 3 étapes

Grâce aux logiciels 3i installés sur votre PC et à la valise interface mise à disposition par votre agence Rexel, vous réalisez des installations KNX en toute autonomie.

## 1 / Conception de l'installation

**Schématisation du bâtiment** à partir de dessins ou de plans de masse (bâtiment / étage / pièce)

**Implantation des produits de puissance** (éclairage / chauffage / volet roulant)

**Choix et implantation des produits de commande** (Hager / Theben / ABB / Schneider...)

**Description des fonctionnalités** de l'installation

## 2 / Configuration des produits

**Transmission et archivage**

L'ensemble des projets est sécurisé avec une transmission et un **archivage automatique** sur un **cloud sécurisé 3i**.

**Programmation, test et étiquetage**

Configuration et étiquetage des produits « **prêts à poser et à fonctionner** ». Deux options sont possibles :

Abonnement Tarif 2018

### 3i Conception

**55 €HT/an**

L'installateur, à l'issue de la phase de conception, **confie à Rexel la programmation** des produits, qui lui sont ensuite livrés étiquetés, prêts à poser et à fonctionner.

Abonnement Tarif 2018

### 3i Configuration

**99 €HT/an** + Dongle KNX ETSS Lite

L'installateur, à l'issue de la phase de conception, **assure en toute autonomie la programmation** des produits, prêts à poser et à fonctionner.

## 3 / Pose et validation

**Installation** et **mise en service** des produits

**Test** et **validation** du câblage et des fonctionnalités de l'ensemble de l'installation

**En cas d'évolution des besoins de l'utilisateur**

**Modification** de l'installation et reconfiguration des produits

installateur  
intégrateur

inexel  
SOLUTIONS HABITAT





SUIVEZ LA **LIGNE VERTE** POUR RECYCLER

# TOUTS

VOS ÉQUIPEMENTS  
ÉLECTRIQUES ET ÉLECTRONIQUES **USAGÉS !**  
HABITAT • TERTIAIRE • INDUSTRIE

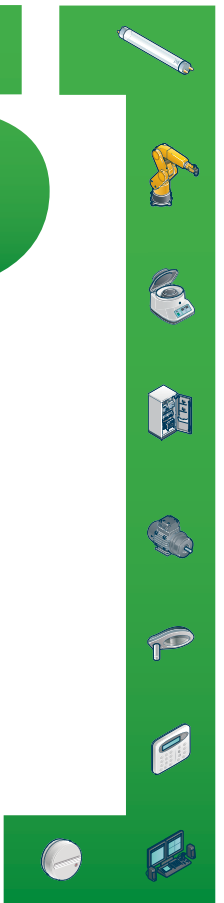

REXEL VOUS PROPOSE  
**3 SERVICES** GRATUITS DE PROXIMITÉ :

- ▶ **DÉPOSE** de vos équipements dans nos agences.
- ▶ **MISE À DISPOSITION** de conteneurs directement chez vous.
- ▶ **ENLÈVEMENT** des équipements volumineux et déstockage sur chantier.

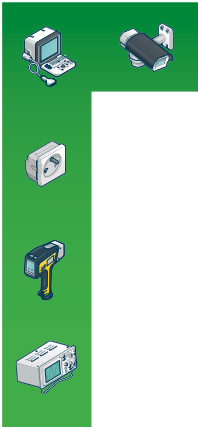

ELECTRICITÉ  
CHAUFFAGE  
AIR  
DIGITAL

**REXEL**

EFFICACITÉ  
ÉNERGÉTIQUE

Pour plus d'informations,  
adressez-vous à votre conseiller Rexel !

en partenariat avec

**recylum**

engagés pour un recyclage responsable



« J'ai besoin de tout contrôler. Le juste à temps c'est quand je veux ! »

**rexel.fr est disponible tout le temps, je transforme mes devis en deux clics !**

ON A TOUS UNE BONNE RAISON D'UTILISER REXEL.FR

**+1M**

Plus d'un 1 million de références



Alerte devis par email



Impression des devis en ligne

**rexel.fr**

**100% connecté avec votre métier**





**Avec rexel.fr et son appli,  
je suis toujours flexible  
pour mes clients**

**CRÉEZ VOS ACCÈS  
REXEL.FR**

## Nos experts sont là !

Une question, un conseil, d'aide pour vous connecter ?



**N°Vert 0 800 262 935**

APPEL GRATUIT DEPUIS UN POSTE FIXE\*



**LIVE CHAT**

EN DIRECT AVEC NOUS !\*



**MAIL**

CONTACT.REXEL@REXEL.FR\*

## Une autre bonne raison ?

Des nouveautés et promotions toute l'année,  
pour mes chantiers.

\*Du lundi au jeudi de 7h30 à 18h30  
et le vendredi de 7h30 à 18h

**rexel.fr**

**100% connecté avec votre métier**



# rexel.fr

1 million de produits,  
sur tous vos écrans... et aussi depuis votre poche !



Conditions d'achat  
personnalisées



Devis  
en ligne



Visibilité  
des stocks



Commande avant 18h  
= livraison le lendemain



Commande  
rapide



Click & Collect



Recherche et  
informations produit



Alerte expédition  
de commande



Configurateurs



Trouvez l'agence  
la plus proche



Live Chat



Téléchargez notre application



**Rexel.fr Premium**

# GARDEZ LE CONTRÔLE de vos achats



Accordez des **budgets d'achats** pour vos collaborateurs



Votre **organisation interne** est totalement prise en compte



Accordez des **privileges et droits spécifiques** à vos utilisateurs (droits d'achat, consultation,...)



Vous bénéficiez d'un **accompagnement 100% personnalisé** par un de nos experts



POURQUOI INSTALLER  
DU MATÉRIEL ÉLECTRIQUE

certifié 

POUR  
INVESTIR SEREINEMENT  
*dans l'avenir.*

POUR GAGNER  
EN TRANQUILLITÉ



POUR AMÉLIORER  
LE RÉSULTAT GLOBAL  
DE VOTRE CHANTIER



POUR VALORISER  
VOTRE EXPERTISE



CHOISIR DU MATÉRIEL

certifié



C'EST :



AMÉLIORER LA PERFORMANCE  
ÉCONOMIQUE DE VOS CHANTIERS

PROUVER VOTRE PROFESSIONNALISME

RÉALISER UNE INSTALLATION  
PERFORMANTE ET SÛRE

LIMITER LES RETOURS CHANTIERS

RASSURER ET SATISFAIRE VOS CLIENTS

Avec les logiciels Esabora,  
concentrez-vous sur l'essentiel :  
**VOTRE SAVOIR-FAIRE**

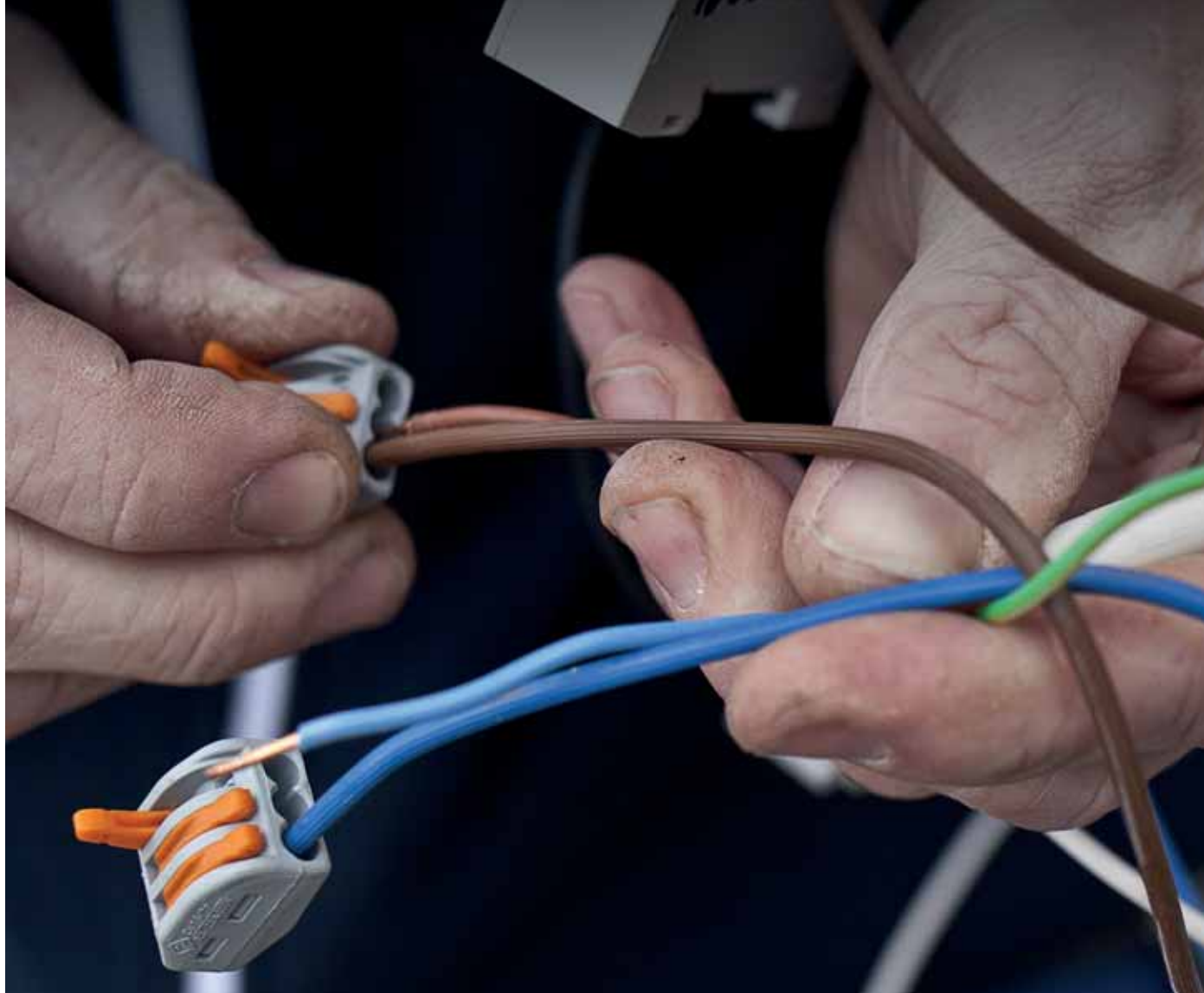

 **ESABORA**  
La suite logicielle des installateurs

**Bu**

**Sc**

# ESABORA

au service de votre performance

## Business

- Accédez aux données indispensables à votre métier
- Réalisez vos devis et factures avec un accès direct aux catalogues Rexel, intégrant vos tarifs personnalisés
- Transférez vos commandes directement dans le Webshop
- Gagnez en efficacité dans la gestion de votre entreprise.



## Schema

- Réalisez une étude technique complète à partir d'un plan
- Gagnez du temps avec des bibliothèques pré-composées
- Générez automatiquement vos tableaux électriques et vos étiquettes
- Contrôlez la conformité de votre installation
- Transformez vos schémas en devis en un clic avec Esabora.Business



Disponibles  
en version  
Cloud

Trouvez la formule qui vous convient  
à partir de 49 € HT/mois :



Pour plus d'informations, consultez notre site :  
[www.esabora-digital-services.com](http://www.esabora-digital-services.com)



# CE QUE VOUS DEVEZ *absolument savoir !*

## Être "Reconnu Garant Environnement", pourquoi c'est indispensable !

Le RGE atteste de la compétence et de la capacité d'un professionnel à capter de façon globale la performance énergétique des bâtiments. Le versement des aides de l'Etat au financement des travaux d'amélioration énergétique est possible à condition que les travaux aient été réalisés par une entreprise qualifiée RGE.

### Sont visés :

- L'ensemble des travaux apportant une amélioration énergétique des bâtiments résidentiels pour les particuliers : chauffage...\*
- Les installations d'équipements utilisant une source d'énergie renouvelable : pompe à chaleur, chauffage bois, solaire thermique ou photovoltaïque\*

Vos clients particuliers sont confrontés à une hausse constante du coût de l'énergie : leur facture ne cesse d'augmenter et dans ce contexte, la demande de rénovation énergétique va s'accélérer !...

### Et vous...

**Comment allez-vous développer votre activité sur le marché porteur de la rénovation énergétique ?... Sans mention RGE, donc sans pouvoir faire bénéficier à vos clients des aides auxquelles ils ont droit, il vous sera difficile de vous positionner sur le marché de la rénovation énergétique !**

## SANS ou AVEC RGE

### ✓ SANS MENTION RGE

➤ **Aucune aide à proposer à vos clients !**

### ✓ AVEC MENTION RGE

➤ **Certificats d'Economies d'Energie (CEE) :**  
un avantage financier pour vos clients.

➤ **Le Crédit d'impôt transition Energétique (CITE) :**  
porte sur les travaux d'amélioration de l'efficacité énergétique réalisés dans l'habitation principale. L'avantage fiscal est de 30% des dépenses engagées, plafonnées à 8 000 euros (16 000 pour un couple, plus 400 euros par personne à charge) sur une période de cinq ans.

➤ **Eco PTZ :**  
permet de financer les travaux de rénovation énergétique des logements. Ce prêt peut être accordé au propriétaire de logement et au syndicat de copropriétaires jusqu'au 31 décembre 2018.

➤ **Le plus :**  
la mention RGE vous rend visible par les particuliers cherchant un professionnel RGE sur le site gouvernemental [renovation-info-service.gouv](http://renovation-info-service.gouv)

### \*Exemple des travaux éligibles aux aides de l'Etat :

- |                                    |  |                          |
|------------------------------------|--|--------------------------|
| - Travaux d'efficacité énergétique | - Installations d'énergies renouvelables | - Pompe à chaleur        |
| - Changement de chaudière          | - Chauffage et/ou eau chaude bois        | - Solaire Photovoltaïque |
| - Ventilation                      | - Chauffage et/ou eau chaude solaire     | ...                      |

Éléments communiqués à titre indicatif sous condition de vote de la loi de finances 2015, pour plus d'informations vous reporter aux textes, normes et documents officiels en vigueur.

# ÉQUIPEZ-VOUS FACILEMENT grâce au Leasing



## LE LEASING EN QUELQUES MOTS ...

Le leasing est une solution de financement avantageuse pour vous équiper. Le principe est simple : notre partenaire financier met à votre disposition des équipements dès 1 000 € HT, en contrepartie d'un loyer, sur une durée de 24 à 84 mois.

### Une démarche simple

en 3 étapes :

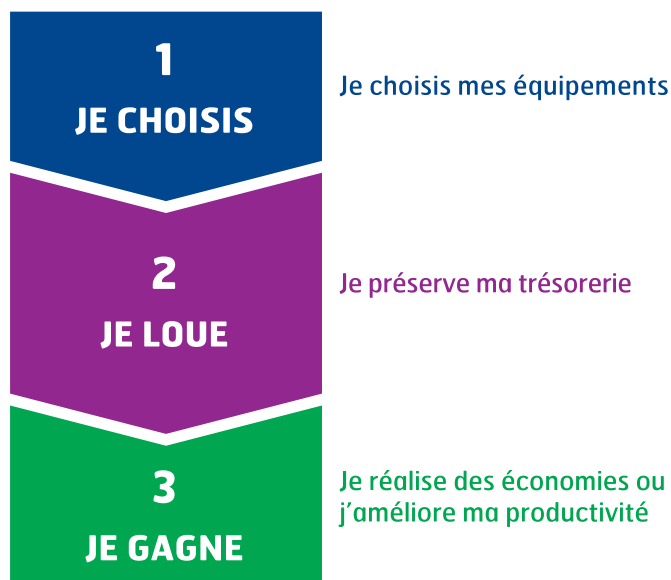

Une solution facile à mettre en œuvre,  
Rapprochez vous de  
votre interlocuteur Rexel habituel  
ou envoyez un e-mail à [financement@rexel.fr](mailto:financement@rexel.fr)

## LES ATOUTS DU LEASING

- 1 Vous choisissez librement :**  
vos équipements et les prestations avec votre installateur
- 2 Vous préservez votre trésorerie :**
  - Un loyer « tout compris ». Le leasing vous permet de financer 100% du prix des équipements + les travaux d'installation, ... alors qu'un prêt bancaire est souvent limité à 80% du montant investi.
  - Vous n'avez pas à avancer la TVA qui est répartie sur la durée des loyers.
- 3 Votre capacité d'emprunt est préservée :**
  - Contrairement à un prêt bancaire, les équipements investis et les encours de loyers ne sont pas portés à l'actif / passif de votre bilan.
  - Vous diversifiez vos sources de financement et n'entamez pas votre solvabilité apparente.
- 4 Vous optimisez votre impôt sur les bénéfices :**  
Les loyers sont considérés comme des charges externes et sont déductibles des bénéfices.
- 5 Le leasing est une formule évolutive\* :**  
Vous pouvez décider de modifier votre contrat pendant sa durée de vie : ajout ou échange d'équipements, ...
- 6 Vous décidez en fin de contrat :**
  - Vous restituez les équipements
  - Vous renouvelez vos équipements

Document indicatif. (\*) Tarifs et octroi soumis à l'accord du comité de crédit de notre partenaire financier.

# Rexel vous accompagne dans le respect des obligations du règlement européen F-GAZ\*



## Confortez votre activité en climatisation, pompe à chaleur et chauffe-eau thermodynamique split



\* (Nouveau règlement européen sur les gaz à effet de serre fluorés - 517/2014 du 16 avril 2014 - Décret du 28 décembre 2015 relatif à certains fluides frigorigènes et aux gaz à effet de serre - Arrêté du 29 février 2016 relatif à certains fluides frigorigènes et aux gaz à effet de serre fluorés, paru au journal officiel du 10 mars 2016)

### Les OBLIGATIONS depuis janvier 2015

> Dans le cadre de l'exécution des activités d'installation, d'entretien, de maintenance ou de réparation, les équipements qui contiennent des gaz à effet de serre (GES) fluorés sont exclusivement vendus à des entreprises titulaires d'une attestation de Capacité.

> Les équipements non hermétiquement scellés chargés de GES fluorés ne sont vendus à l'utilisateur final que lorsqu'il est établi que l'installation sera effectuée par une entreprise certifiée.

### Comment faire ?

#### ✓ Vous détenez la qualification requise ?

Communiquez-nous votre **attestation de capacité** uniquement lors de votre première commande, nous l'enregistrerons et la présenterons lors de chaque contrôle.

#### ✓ Vous souhaitez obtenir votre attestation de capacité ?

Contactez votre agence Rexel. Elle vous orientera vers nos **organismes de formations certifiés**.

#### ✓ Vous faites installer votre matériel par un tiers ?

Merci de nous communiquer votre **contrat d'assemblage** et de mise en service d'un équipement préchargé contenant des fluides frigorigènes CERFA 15498\*02. Si vous êtes distributeur, une déclaration sur l'honneur vous sera demandée à chaque transaction.

#### ✓ Vous cherchez une entreprise qualifiée pour procéder à la mise en service de votre matériel ?

Consultez votre agence Rexel. Elle vous communiquera les coordonnées de **partenaires qualifiés**.

### REXEL est légalement tenu de :

#### 1 Vendre exclusivement ces équipements

- > aux professionnels nous ayant remis une Attestation de Capacité (AdC) en cours de validité.
- > aux professionnels ne disposant pas d'AdC mais pouvant apporter la preuve de la contractualisation de l'assemblage du circuit de fluide et de la mise en route par une entreprise qualifiée par une AdC.
- > aux autres distributeurs auxquels une déclaration sur l'honneur sera demandée.

#### 2 S'assurer de la réalité de l'AdC de chaque acheteur,

ou de la preuve qu'il a contractualisé avec une entreprise attestée l'installation de cet équipement.

#### 3 Enregistrer et conserver ces éléments d'information

(N° AdC et Siret) pendant une durée de 5 ans afin de les mettre à disposition à l'occasion des contrôles légaux.

REXEL

un monde d'énergie



ÉLECTRICITÉ  
CHAUFFAGE  
AIR  
DIGITAL

**REXEL**

EFFICACITÉ  
ÉNERGÉTIQUE

**BOOSTEZ VOS VENTES  
AVEC**



# VOTRE PRIME CEE

REXEL EN PARTENARIAT AVEC ÉCONOMIE D'ÉNERGIE



Offre Primexel valable jusqu'au 31/12/2020 \*

- 1 Avant toute signature de devis, inscrivez-vous sur [www.primexel.fr](http://www.primexel.fr) : c'est gratuit et sans engagement**
- 2 Vérifiez les critères d'éligibilité à respecter pour les travaux, et simulez votre prime CEE**
- 3 Faites signer votre devis au client, réalisez les travaux et créez un dossier travaux sur [www.primexel.fr](http://www.primexel.fr)**
- 4 Téléchargez l'attestation sur l'honneur, remplissez-la et renvoyez votre dossier complet par courrier à Économie d'Énergie**
- 5 La prime CEE vous est versée par chèque ou par virement\*\* après validation de votre dossier**

\*sauf changements réglementaires. Voir conditions d'éligibilité sur [www.primexel.fr](http://www.primexel.fr). Offre valable en France métropolitaine, Corse comprise.

\*\*vous devez verser au moins 25% du montant de la prime CEE à votre client sous forme de remise sur devis et facture.

**PRIMEXEL rémunère les installateurs qui réalisent des travaux de rénovation énergétique.**



RÉSIDENTIEL



TERTIAIRE



INDUSTRIE

- Variateur de vitesse
- Pompe à chaleur air/eau ou air/air (Climatisation)
- Chaudière individuelle ou collective
- Isolation réseau hydraulique
- Contrôleur Energieasy connect
- Isolation murs, planchers, combles ou toiture
- Chauffe-eau thermodynamique
- Radiateur électrique
- et bien d'autres ...

**Créer plusieurs dossiers pour un même chantier, c'est facile !**

Retrouvez tous les travaux éligibles et suivez tous vos dossiers sur : [www.primexel.fr](http://www.primexel.fr).

Pour plus d'informations, rendez-vous sur

**[www.primexel.fr](http://www.primexel.fr)**

L'énergie est notre avenir, économisons-la !

	3M
	ABB
	ACOME CABLES
	ACOVA
	ACSO
	ADEE ELECTRONIC
	AIPHONE
	AIRELEC
	AIRLUX - GLEM
	ALAN
	ALDES
	ALISCOM
	APPLIMO
	ARIC
	ARISTON
	ARNOULD
	ATLANTIC CHAUFFAGE ELECTRIQUE ET CHAUFFE EAU
	ATLANTIC CLIMATISATION ET VENTILATION
	ATLANTIC POMPES A CHALEUR ET CHAUDIERES
	ATOLE
	AUER
	AURORA
	BALDASSARI CAVI
	BALS
	BEG
	BELDEN
	BITRON
	BIZLINE
	BLM
	BOSCH ELECTROMENAGER
	BOSCH SONORISATION
	BRAND-REX
	BRANDT France
	BTICINO
	BUBOX
	BWT
	CABLE EQUIPEMENTS
	CAHORS
	CAME
	CAMPA
	CAPRI Groupe EATON
	CASTEL
	CATU
	CDVI
	CEMBRE
	CHAFFOTEAUX

	CHAUVIN ARNOUX
	COLLINGWOOD LIGHTING
	COMAP
	COMAP WTI
	CORDIA
	COTHERM
	COURANT
	DAIKIN AIRCONDITIONING
	DANFOSS
	DANFOSS DELEAGE
	DE DIETRICH ELECTROMENAGER
	DE DIETRICH THERMIQUE
	DEHN
	DELTA DORE
	DISANO
	DRAKA
	EATON
	EBENOID
	EFISOL by SOPREMA
	EI ELECTRONICS
	EID
	ELECTROLUX
	ENERDIS
	ENERGEASY CONNECT
	ENERGIZER
	ENIX ENERGIES
	ENTRELEC
	ERARD
	ERICO
	EUROPOLE
	EVBOX
	EVICOM
	FAAC
	FD ECLAIRAGE
	FERNOX
	FLUKE MESURE
	FLUKE NETWORKS
	FRACARRO
	FRICO
	GENERALE D'ASPIRATION
	GIGAMEDIA
	GRIFFON
	GRIPPLE
	GROOM
	HAGER
	HELITA PARATONNERRES
	HELLERMANN TYTON

	HPM KABEL
	IBOCO
	IDEAL INDUSTRIES
	INFOSEC
	JANO by ELYDAN
	JETLY
	JPA ELECTRICITE
	JVD
	KARCHER
	KERPEN
	LA TRIVENETA CAVI
	LEDVANCE
	LEGRAND
	LEGRAND CABLE MANAGEMENT
	LIEBHERR
	LUMINOX Groupe EATON
	LVI
	MARY
	METRIX
	MICHAUD
	MOTOROLA
	MULTICONACT
	NEST
	NETATMO
	NETICHOME
	NEXANS
	NICOLL
	NIEDAX
	NILFISK
	NODON
	NORLYS
	NUGELEC Groupe EATON
	OBO BETTERMANN France
	OMERIN
	OSRAM
	PANASONIC BUSINESS
	PANDUIT
	PERFORMANCE in LIGHTING
	PHILIPS
	PLANET WATTOHM
	POLIER
	POUJOLAT
	QUINN VEHA
	RAYCHEM
	RITTAL
	ROTH
	RPB
	RZB LIGHTING

	S&P UNELVENT
	SARLAM
	SAUTER
	SCANTRONIC Groupe EATON
	SCHNEIDER Electric
	SEFRAM
	SEVERIN
	SG LIGHTING
	SIEMENS
	SIEMENS ELECTROMENAGER
	SLV
	SMA SOLAR TECHNOLOGY
	SOMATHERM
	SOMFY
	SOULE PARAFODRES
	SPIT
	STEINEL
	TE CONNECTIVITY
	TEC CONTROL
	TECHNIBEL CLIMATISATION
	THEBEN
	THERMADOR
	THERMOR
	THOMSON
	THORN
	TIPTTEL
	TOP CABLE
	TOSHIBA AIRCONDITIONING
	TRILUX
	TUBES CUIVRE
	UNIVIEW
	URA
	URMET France
	VEDETTE
	VIVA
	VOSSLÖH SCHWABE France
	WALDMANN
	WAGO
	WEIDMULLER
	WIELAND
	WILO
	WINEMASTER
	YOKIS
	YUASA BATTERIES France
	ZODIAC

# ENVIRONNEMENTS

	<b>MAISON INDIVIDUELLE</b>	<b>P. 26</b>
	<b>APPARTEMENT (COLLECTIF)</b>	<b>P. 32</b>
	<b>PARTIES COMMUNES (COLLECTIF)</b>	<b>P. 36</b>
	<b>BUREAU</b>	<b>P. 40</b>
	<b>COMMERCE DE PROXIMITÉ</b>	<b>P. 44</b>
	<b>BAR, RESTAURANT</b>	<b>P. 48</b>
	<b>HÔTEL</b>	<b>P. 52</b>



# Solutions pour maison individuelle



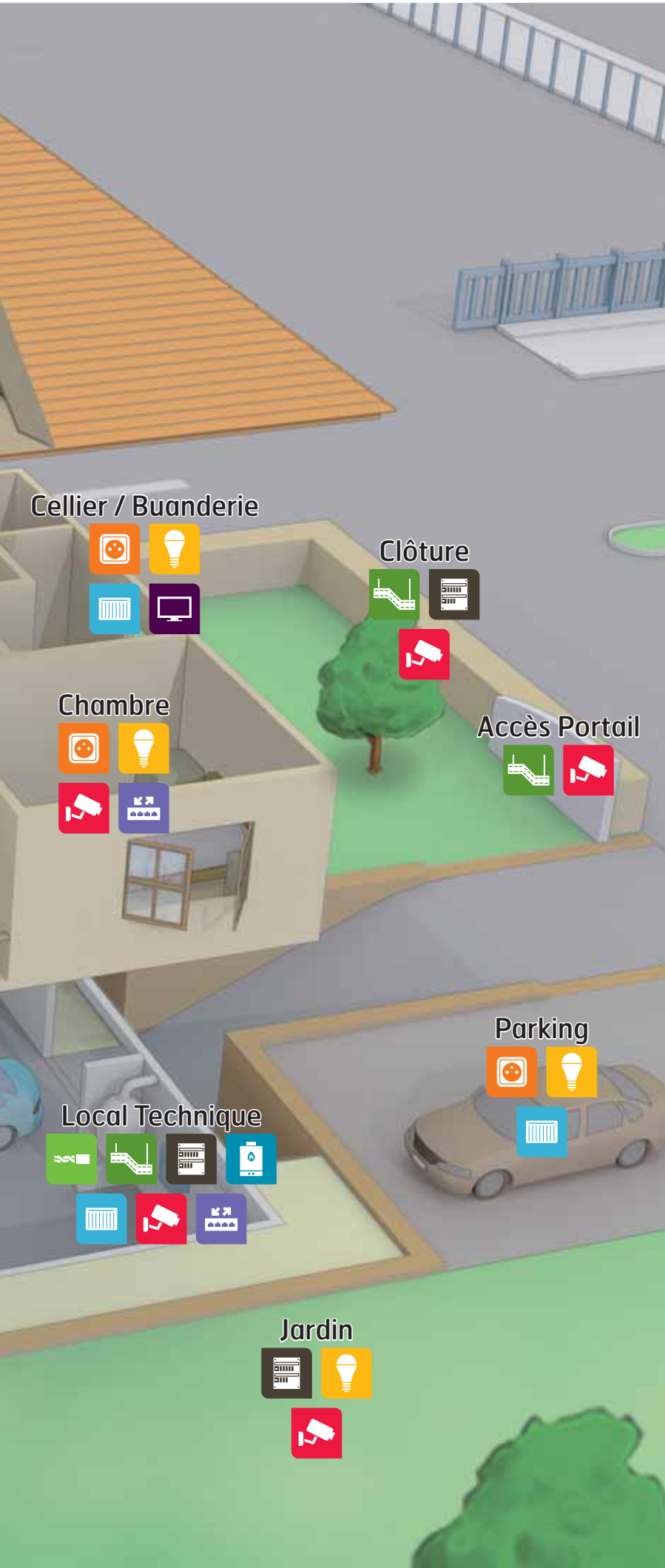

FILS ET CÂBLES



CONDUITS ET CANALISATIONS



DISTRIBUTION ET GESTION DE L'ÉNERGIE



APPAREILLAGE ET CONTRÔLE DU BÂTIMENT



ÉCLAIRAGE



CHAUFFAGE HYDRAULIQUE, PLOMBERIE, PHOTOVOLTAÏQUE ET BOIS



CHAUFFAGE ÉLECTRIQUE, ECS, CLIMATISATION ET VENTILATION



SÉCURITÉ ET COMMUNICATION



RÉSEAUX VDI



MESURE, OUTILLAGE, FIXATIONS ET CONSOMMABLES



ÉLECTROMÉNAGER ET MULTIMÉDIA

# Solutions pour maison individuelle

## Accès Portail



Permettant de contrôler les accès à votre habitation, au travers d'un système d'interphonie (audio ou vidéo), couplé à un automatisme de portail (battant ou coulissant).

On pourra y adjoindre clavier codé, lecteur de badge, ainsi qu'une vidéo protection pour contrôler et sécuriser ce point de passage.

### TPC



p. 138

### Portiers



p. 837

### Automatismes



p. 869

### Contrôle d'accès



p. 855

## Bureau



Pièce de travail, nécessitant réseau VDI, multimédia et protection informatique (wi-fi, internet, onduleur,...).

A prévoir des produits fonctionnels tels que prise chargeur USB, prises de bureau... pour un confort d'utilisation du matériel informatique de station de travail, écran, ordinateur fixe ou portable.

### Appareillage



p. 366

### Lampe à poser



p. 485

### Onduleurs



p. 970

## Cellier/Buanderie



La commande d'éclairage pourra être assurée par un détecteur de présence, les économies d'énergie réalisées seront renforcées si associées avec des produits LED. La ventilation mécanique si nécessaire (ponctuelle ou centralisée), sera de préférence hygroréglable, prenant ainsi en compte l'humidité de la pièce.

On y trouvera assez fréquemment le chauffe-eau, les lave linge et sèche linge ainsi que la cave à vin.

### Détecteurs



p. 356

### Hublots



p. 472

### Eau Chaude Sanitaire



p. 812

### Lave linge



p. 1103

### Sèche linge



p. 1105

### Caves à vin



p. 1108

## Chambre



L'esthétique et la personnalisation sont maîtres-mots pour cette pièce via l'éclairage (variable) et l'appareillage décoratif (voire personnalisable). VDI et multimédia y sont incontournables (wi-fi, internet, TV...). Des produits fonctionnels spécifiques (prise chargeur USB, liseuse, balisage...) y trouvent une utilisation pertinente.

### Appareillage, Inter à balisage



p. 366

### Lampes à poser



p. 460

### Supports TV



p. 1152

### Prises WiFi CPL



p. 962

## Clôture



Délimitation de raccordement avec les fournisseurs d'énergies, on pourra y trouver également de la détection périmétrique dans le cadre d'une pré alarme pour le système d'intrusion.

### TPC



p. 138

### ICTA 3522



p. 133

### Coffrets (CPI), Aérien, telereport



p. 202

### Détection Mouvement Extérieur



p. 894

## Combles



Zone technique dans laquelle on trouve généralement la distribution de câblage (boîte de comble, pieuve,...) de l'habitation, ainsi que les composants principaux de ventilation (motorisation, plénum et gaines).

Un accès facilité est à prévoir pour ce type de local (maintenance des équipements).

### Pieuves électriques



p. 189

### Boîtes de comble



p. 419

### Ventilation



p. 759

...je choisis ma solution par pièce...

### Couloir, Escalier



Point de passage obligé, un détecteur de fumée (obligatoire depuis le 8 mars 2015) et un détecteur de mouvement d'alarme intrusion y seront logiquement placés. La commande d'éclairage pourra être assurée par un détecteur de passage, facilitant ainsi les déplacements des personnes âgées et des enfants pendant les circulations de nuit. Les économies d'énergie réalisées seront renforcées si associées avec des produits LED.

#### Détecteurs



p. 356

#### Encastrés



p. 434  
p. 461

#### Détecteurs Fumée



p. 908

### Cuisine



Pour allier hygiène, praticité et esthétique, les appareils utilisés pourront être affleurants (nettoyage), étanches (projections d'eau ou de liquide) et décoratifs (plaques et fours en harmonie avec le mobilier). Zone conviviale de la maison, composée d'un éclairage d'ambiance complété d'une accentuation type plan de travail / îlot. Pièce technique, une ventilation sera nécessaire afin d'assurer un bon renouvellement de l'air ambiant ainsi qu'une extraction d'air performante au niveau du point de cuisson.

#### Appareillage, PC affleurantes



p. 366

#### Réglettes



p. 468  
p. 476

#### Ventilation



p. 759

#### Rayonnants électriques



p. 713

#### Fours



p. 1124

#### Tables de cuisson, Hottes



p. 1130

#### Lave-vaisselle



p. 1107

#### Froid



p. 1109

### Entrée



Zone idéale pour le positionnement des commandes générales de la maison (centralisation des éclairages, volets roulants, alarme intrusion). Des appliques décoratives y assurent à la fois la mise en valeur tout en conservant la fonctionnalité de l'éclairage.

#### Domotique (commande générale)



p. 327

#### Appliques



p. 451

#### Contacts de porte



p. 897

### Garage



Un des accès principaux de la maison automatisable et sécurisable selon les besoins de l'utilisateur. Les conduits (IRL), l'appareillage terminal et les luminaires utilisés y sont généralement étanches.

On y trouve généralement les équipements tels que: centrale d'aspiration, chauffe-eau, traitement de l'eau... Une borne de charge pour véhicule électrique y sera installée.

#### IRL



p. 122

#### Bornes de recharge



p. 219

#### Appareillage étanche



p. 401

#### Détecteurs



p. 360

#### Étanches



p. 480

#### Aspiration centralisée



p. 829

#### Automatismes de portes basculantes



p. 873

#### Sabot



p. 897

### Jardin



La mise en valeur des extérieurs de la maison, passe principalement par le choix d'un bon éclairage.

Bornes et luminaires encastrés pour les allées (à détection possible) ainsi que des spots et projecteurs pour la végétation. Une caméra de vidéosurveillance pourra être dédiée à cette zone.

#### Piquet de terre



p. 195

#### Projecteurs sur piquet



p. 512

#### Bornes



p. 486

#### Caméras



p. 924

# Solutions pour maison individuelle

## Local Technique



Le cœur de l'installation de la maison, on y trouve :

- Distribution électrique (GTL, tableau, protections...)
- Organes principaux de chauffage et/ou climatisation (PAC, chaudière...)
- Distribution et répartition VDI (réseaux internet, TV, téléphonie...)
- Equipements de sécurité (Centrale, enregistreur, transmetteur...)
- Production d'énergie photovoltaïque (onduleur, coffret...) ainsi que l'ensemble des câbles et gaines assurant la distribution et la communication de l'installation.

Onduleurs, Coffrets de protection



p. 680

Câbles Puissance, Voix, Données, Images, Domotiques, Photovoltaïque



p. 57

Solutions Préfabriquées + ICTA (puissance, data), GTL



p. 189

Tableaux, Disjoncteurs de branchement, Disjoncteurs, Comptage, GTL, Parafoudres, Circuit de terre



p. 193

Chaudières électriques



p. 588

Centrales, Enregistreurs



p. 897

Coffrets de communication



p. 946

## Parking



Pour aider au stationnement des utilisateurs, un éclairage automatique déclenché par détecteur est conseillé. Les luminaires utilisés seront de types bornes, mats et lanternes, adaptés à la configuration du site.

Pour l'hiver, un système de câbles chauffants intégrés à la dalle (ou à la pente de garage) permet de limiter les effets du gel.

Détecteurs



p. 356

Projecteurs à détection



p. 507

Câbles Hors-gel



p. 791

## Piscine



Pour la piscine, les équipements de chauffage, traitement de l'eau et de déshumidification sont spécifiques. Il en va de même pour l'éclairage en ce qui concerne l'étanchéité, la résistance à la corrosion et l'alimentation électrique.

Encastrés, Spots immergeables



p. 492  
p. 514

Pompes à chaleur



p. 569

PAC et déshumidificateur piscine



p. 827

## Salle à Manger



L'éclairage, élément indispensable à la mise en valeur de cette pièce, les suspensions étant le produit le plus couramment utilisé à cet effet. Si dissocié du salon, un système de sécurité incendie et/ou intrusion, vidéosurveillance pourra y être installé.

Appareillage



p. 366

Suspensions



p. 453

Détecteurs de fumée



p. 908

Radiateurs eau chaude, Planchers hydrauliques



p. 599  
p. 620

Chauffage électrique



p. 692

Climatisation



p. 795

Caméras



p. 924

## Salle de Bains



C'est le confort et l'esthétique qui priment ici, le sèche-serviettes soufflant est le produit par excellence qui répond le mieux à ces critères. Un éclairage basse tension, étanche au besoin y est le plus adapté (spot, applique salle de bains, ...).

La ventilation mécanique (ponctuelle ou centralisée) sera de préférence hygroréglable, prenant ainsi en compte l'humidité de la pièce.

Encastrés étanches



p. 442

Appliques SDB



p. 476

Sèche-serviettes eau chaude



p. 605

Sèche serviettes électrique



p. 722

Ventilation



p. 759



...je choisis ma solution par pièce...

## Salon



Zone de vie principale de la maison, elle regroupe une grande partie des offres proposées : CONFORT, avec des solutions de pilotage centralisé simples et ergonomiques (ENERGEASY CONNECT). VDI, wi-fi et produits multimédias. Un éclairage d'ambiance et/ou décoratif adapté aux besoins de l'utilisateur. Le choix du système chauffage et/ou climatisation est un élément important en fonction de la spécificité de la pièce et de son usage. ECONOMIES D'ÉNERGIE, en lien avec le mode de chauffage/climatisation la régulation permettra d'optimiser le fonctionnement du système dans un souci d'efficacité. SECURITE, à considérer prioritaire dans l'installation d'un système de sécurité incendie et/ou intrusion, vidéosurveillance. IMAGE ET SON : le monde du divertissement audiovisuel vit une période passionnante. Les nouvelles technologies d'image et de son révolutionnent à la fois la qualité et la diffusion des contenus que nous consommons.

Appareillage, Ecran tactile domotique



Encastrés déco, Lampes à poser



Radiateurs eau chaude, Planchers hydrauliques



Chauffage électrique



Climatisation



Détecteurs



Prises parafoudres



Support TV



## Sous-sol/Cave



Les conduits et l'appareillage terminal utilisés sont généralement étanches dans ce type de locaux. C'est aussi là que sera votre centrale d'aspiration, dont le coeur sera relié aux différentes prises de la maison via une canalisation en PVC. Au besoin une climatisation de cave sera à utiliser pour la bonne conservation du vin.

IRL



Appareillage étanche



Déshumidification



Détecteurs de fuite



Aspiration centralisée



## Terrasse



La terrasse est une extension de l'habitation à part entière nécessitant certaines installations de confort. On y trouvera un éclairage d'ambiance et/ou ponctuel (repas, lecture, ...) et/ou décoratif, ainsi que des points d'alimentation électrique par le sol.

On peut y trouver également un chauffage d'appoint, une protection périmétrique, ainsi qu'une extension du réseau wi-fi.

PC de sol



Appliques Extérieures



Encastrés



Infra-rouge



Détection Mouvement Extérieur



Bornes WiFi



## Toilettes



La commande d'éclairage pourra être assurée par un détecteur de présence, facilitant ainsi l'usage par des personnes âgées et des enfants (principalement pendant les circulations de nuit). Les économies d'énergie réalisées seront renforcées si associées avec des produits LED.

La ventilation mécanique (ponctuelle ou centralisée) sera de préférence hygroréglable, prenant ainsi en compte l'humidité de la pièce.

Détecteurs



Encastrés



Ventilation



## Toiture



Les panneaux photovoltaïques et chauffe-eau solaire seront positionnés et encastrés en toiture (fonction de l'orientation et de l'ensoleillement). Les antennes et paraboles seront fixées en toiture ou en pignon via les accessoires adaptés selon le cas.

La pose de la sirène extérieure de l'alarme intrusion placée habituellement en pignon (accessibilité et dissuasion) sera soumise à autorisation.

Panneaux photovoltaïques



Sirènes extérieures



Antennes



Paraboles



# Solutions pour appartement (collectif)

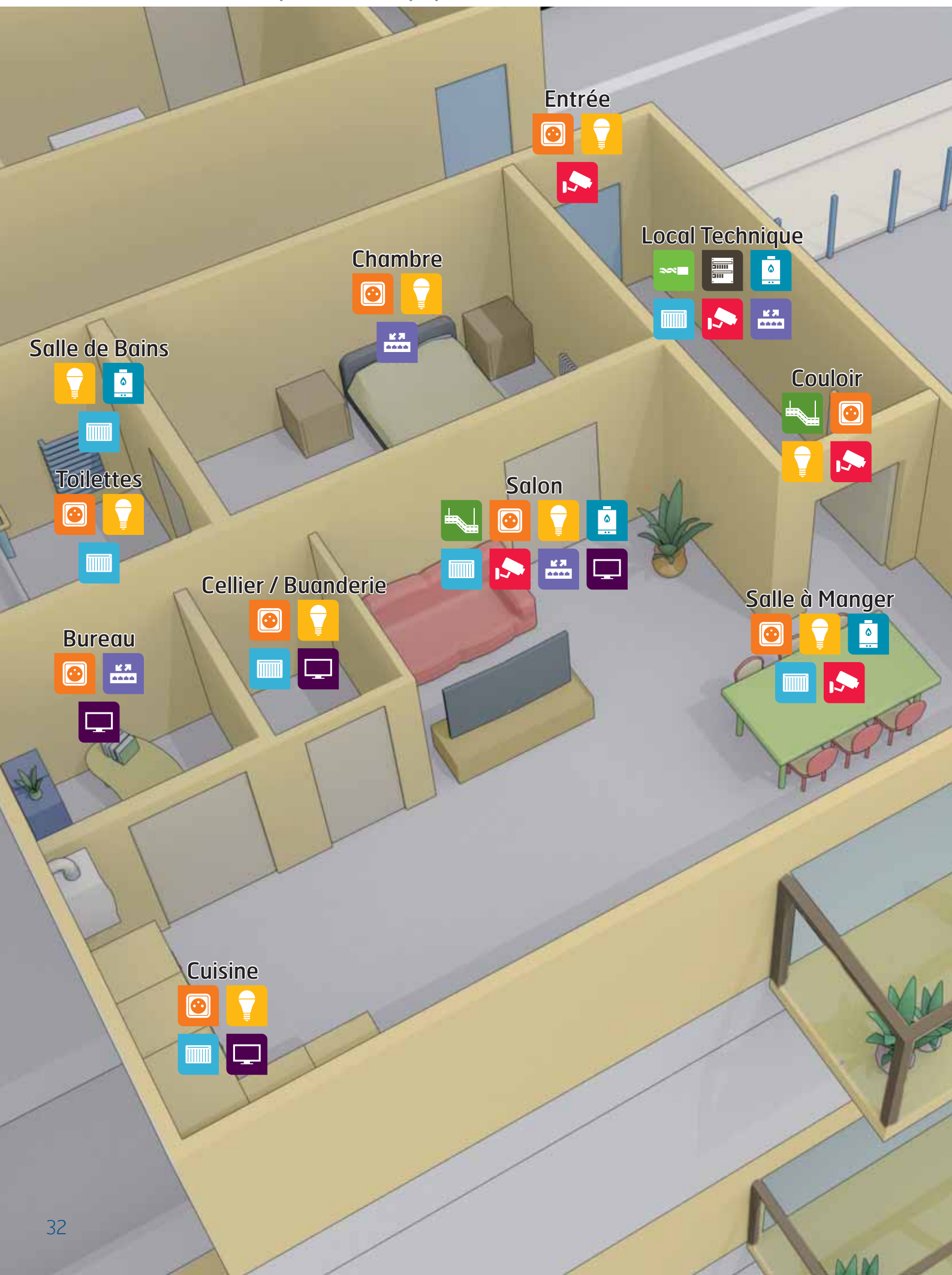

Entrée



Local Technique



Chambre



Salle de Bains



Toilettes



Salon



Couloir



Cellier / Buanderie



Bureau



Salle à Manger



Cuisine





Terrasse



FILS ET CÂBLES



CONDUITS  
ET  
CANALISATIONS



DISTRIBUTION  
ET  
GESTION DE L'ÉNERGIE



APPAREILLAGE  
ET  
CONTRÔLE DU BÂTIMENT



ÉCLAIRAGE



CHAUFFAGE HYDRAULIQUE,  
PLOMBERIE,  
PHOTOVOLTAÏQUE ET BOIS



CHAUFFAGE ÉLECTRIQUE,  
ECS, CLIMATISATION  
ET VENTILATION



SÉCURITÉ  
ET  
COMMUNICATION



RÉSEAUX VDI



MESURE, OUTILLAGE,  
FIXATIONS  
ET CONSOMMABLES



ÉLECTROMÉNAGER  
ET  
MULTIMÉDIA

# Solutions pour appartement (collectif)

## Bureau



Pièce de travail, nécessitant réseau VDI, multimédia et protection informatique (wi-fi, internet, onduleur,...).

A prévoir des produits fonctionnels tels que prise chargeur USB, prises de bureau...pour un confort d'utilisation du matériel informatique de la station de travail, écran, ordinateur fixe ou portable.

### Domotique Radio



p. 339

### Onduleurs



p. 970

## Cellier/Buanderie



La commande d'éclairage pourra être assurée par un détecteur de présence, les économies d'énergie réalisées seront renforcées si associées avec des produits LED. La ventilation mécanique si nécessaire (ponctuelle ou centralisée), sera de préférence hygro-réglable, prenant ainsi en compte l'humidité de la pièce.

On y trouvera assez fréquemment le chauffe-eau, les lave linge et sèche linge ainsi que la cave à vin.

### Détecteurs



p. 360

### Hublots



p. 472

### Eau Chaude Sanitaire



p. 821

### Lave linge



p. 1103

### Sèche linge



p. 1105

### Caves à vin



p. 1108

## Chambre



L'esthétique et la personnalisation sont maîtres-mots pour cette pièce via l'éclairage (variable) et l'appareillage décoratif (voire personnalisable). VDI et multimédia y sont incontournables (wi-fi, internet, TV,...). Des produits fonctionnels spécifiques (prise chargeur USB, liseuse, balisage...) y trouvent une utilisation pertinente.

### Domotique Radio



p. 339

### Appareillage



p. 366

### Lampes à poser



p. 460

### Prises WiFi



p. 962

## Corloir



Point de passage obligé, un détecteur de fumée (obligatoire depuis le 8 mars 2015) et un détecteur de mouvement d'alarme intrusion y seront logiquement placés. La commande d'éclairage pourra être assurée par un détecteur de passage, facilitant ainsi les déplacements des personnes âgées et des enfants pendant les circulations de nuit. Les économies d'énergie réalisées seront renforcées si associées avec des produits LED.

### Moulures et Plinthes



p. 149

### Détecteurs



p. 356

### Encastrés



p. 434

### Détecteurs Fumée



p. 908

## Cuisine



Pour allier hygiène, praticité et esthétique, les appareillages utilisés pourront être affleurants (nettoyage), étanches (projections d'eau ou de liquide) et décoratifs (plaques et fours en harmonie avec le mobilier). Zone conviviale de la maison, le choix des appareils de la cuisine tiendra compte des normes sonores et de sécurité pour toute tranquillité (eau, gaz, bruit).

### Appareillage



p. 366

### Plafonniers, réglettes



p. 447  
p. 458  
p. 476

### Rayonnant élec



p. 714

### Fours, Tables de cuisson, Hottes, Lave-vaisselle, Froid



p. 1107

## Entrée



Zone idéale pour le positionnement des commandes générales de la maison (centralisation des éclairages, volets roulants, alarme intrusion). Des appliques décoratives y assurent à la fois la mise en valeur tout en conservant la fonctionnalité de l'éclairage.

### Carillons radio



p. 427

### Appliques



p. 451

### Plafonniers



p. 447

### Contacts de porte



p. 897

## Local Technique



Le cœur de l'installation de la maison, on y trouve:  
 - Distribution électrique (GTL, tableau, protections...)  
 - Organes principaux de chauffage et/ou climatisation (PAC, chaudière...)  
 - Distribution et répartition VDI (réseaux internet, TV, téléphonie...)  
 - Équipements de sécurité (Centrale, enregistreur, transmetteur...)  
 - Production d'énergie photovoltaïque (onduleur, coffret...)  
 - L'ensemble des câbles et gaines assurant la distribution et la communication de l'installation.

### Câbles Puissance, Voix, Données, Images, Domotiques.



p. 57

### Tableaux, Disjoncteurs de branchement, Disjoncteurs, Comptage, GTL, Parafoudres



p. 193

### Pompes à chaleur



p. 569

### Chaudières



p. 581

### Eau Chaude Sanitaire thermodynamique



p. 812

### Chaudières électriques



p. 588

### Centrales, Enregistreurs



p. 897

### Coffrets de communication



p. 946





...je choisis ma solution par pièce...

### Salle de Bains



C'est le confort et l'esthétique qui priment ici, le sèche-serviettes soufflant est le produit par excellence qui répond le mieux à ces critères. Un éclairage basse tension, étanche au besoin y est le plus adapté (spot, applique salle de bains...).

La ventilation mécanique (ponctuelle ou centralisée) sera de préférence hygroréglable, prenant ainsi en compte l'humidité de la pièce.

<p>Encastrés étanches</p>  <p>p. 442</p>	<p>Appliques SdB</p>  <p>p. 476</p>	<p>Sèche-serviettes hydraulique</p>  <p>p. 605</p>	<p>Sèche serviettes électrique</p>  <p>p. 722</p>
<p>Ventilation</p>  <p>p. 759</p>			

### Salle à Manger



L'éclairage, élément indispensable à la mise en valeur de cette pièce, les suspensions étant le produit le plus couramment utilisé à cet effet. Si dissocié du salon, un système de sécurité incendie et/ou intrusion, vidéo surveillance pourra y être installé.

<p>Appareillage saillie</p>  <p>p. 397</p>	<p>Encastrés</p>  <p>p. 434</p>	<p>Suspensions</p>  <p>p. 453</p>	<p>Radiateurs hydrauliques</p>  <p>p. 599</p>
<p>Climatisation</p>  <p>p. 795</p>	<p>Détecteurs Fumée</p>  <p>p. 908</p>	<p>Caméras</p>  <p>p. 924</p>	

### Salon



Zone de vie principale de la maison, elle regroupe une grande partie des offres proposées : CONFORT, avec des solutions de pilotage centralisé simples et ergonomiques (ENERGEASY CONNECT). VDI, wi-fi et produits multimédias. Un éclairage d'ambiance et/ou décoratif adapté aux besoins de l'utilisateur. Le choix du système chauffage et/ou climatisation est un élément important en fonction de la spécificité de la pièce et de son usage. ECONOMIES D'ENERGIE, en lien avec le mode de chauffage/climatisation la régulation permettra d'optimiser le fonctionnement du système dans un souci d'efficacité. SÉCURITÉ, à considérer prioritaire dans l'installation d'un système de sécurité incendie et/ou intrusion, vidéo surveillance. IMAGE ET SON : Le monde du divertissement audiovisuel vit une période passionnante. Les nouvelles technologies d'image et de son révolutionnent à la fois la qualité et la diffusion des contenus que nous consommons.

<p>Moulure, et Plinthes</p>  <p>p. 149</p>	<p>Domotique Radio</p>  <p>p. 339</p>	<p>Encastrés déco, Lampes à poser</p>  <p>p. 434</p>	<p>Radiateurs hydrauliques</p>  <p>p. 599</p>
<p>Chauffage électrique</p>  <p>p. 692</p>	<p>Climatisation</p>  <p>p. 795</p>	<p>Détecteurs Fumée</p>  <p>p. 908</p>	<p>Téléphonie</p>  <p>p. 939</p>
<p>Bornes WiFi</p>  <p>p. 962</p>	<p>Prises parafoudres</p>  <p>p. 967</p>	<p>Support TV</p>  <p>p. 1152</p>	

### Terrasse



La terrasse est une extension de habitation à part entière nécessitant certaines installations de confort. On y trouvera un éclairage d'ambiance et/ou ponctuel (repas, lecture, ...) et/ou décoratif, ainsi que des points d'alimentation électrique par le sol. On peut y trouver également un chauffage d'appoint, une protection périmétrique, ainsi qu'une extension du réseau wi-fi.

<p>Appareillage étanche</p>  <p>p. 401</p>	<p>Appliques Extérieures</p>  <p>p. 497</p>	<p>Encastrés</p>  <p>p. 489</p>
---	---	--

### Toilettes



La commande d'éclairage pourra être assurée par un détecteur de présence, facilitant ainsi l'usage par des personnes âgées et des enfants (principalement pendant les circulations de nuit). Les économies d'énergie réalisées seront renforcées si associées avec des produits LED.

La ventilation mécanique (ponctuelle ou centralisée) sera de préférence hygroréglable, prenant ainsi en compte l'humidité de la pièce.

<p>Détecteurs</p>  <p>p. 360</p>	<p>Encastrés</p>  <p>p. 434</p>	<p>Ventilation</p>  <p>p. 759</p>
---	---	--

# Solutions pour parties communes (collectif)

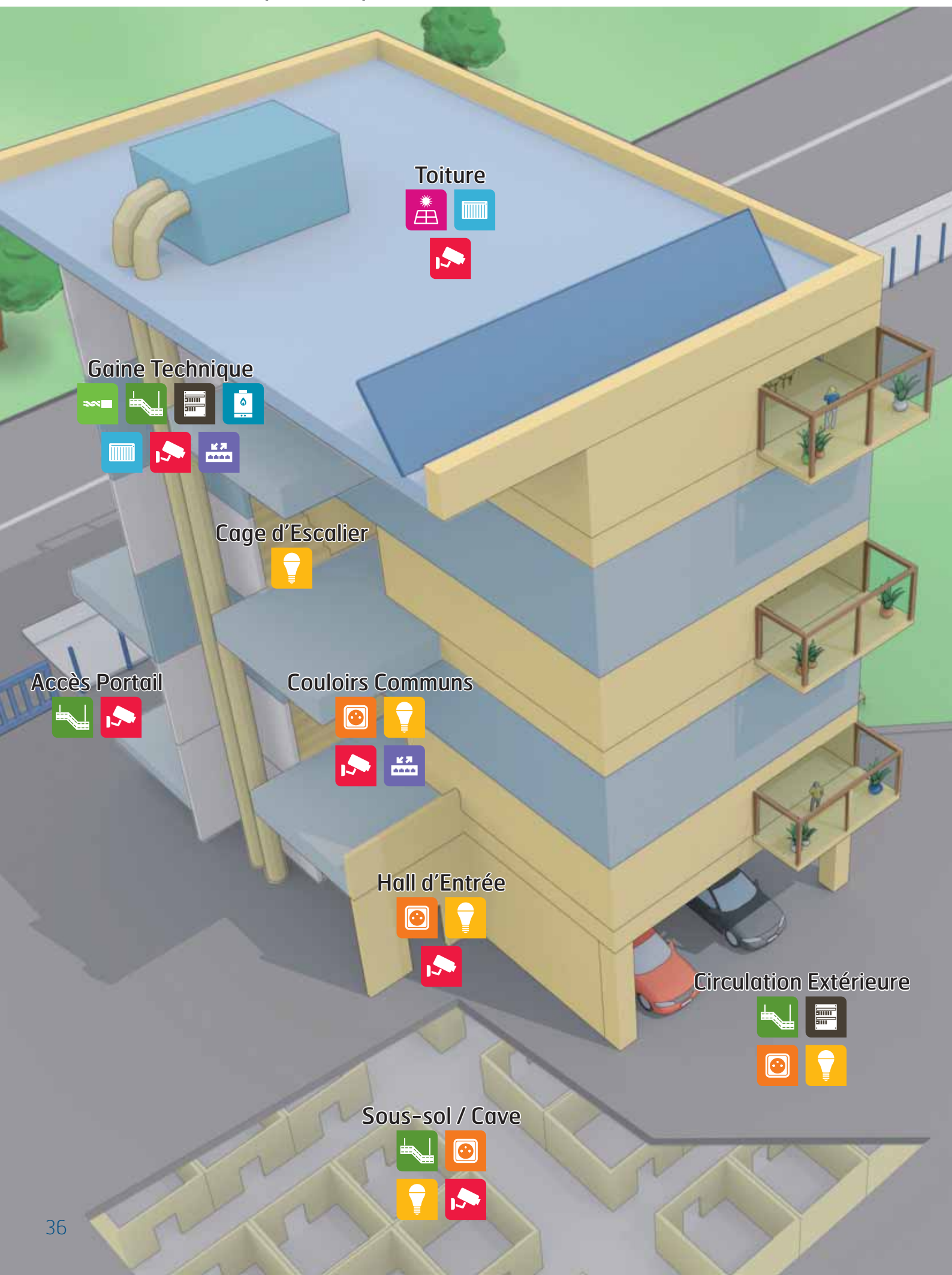

Toiture



Gaine Technique



Cage d'Escalier



Accès Portail



Couloirs Communs



Hall d'Entrée

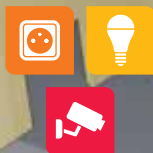

Circulation Extérieure



Sous-sol / Cave



J'identifie mon environnement...

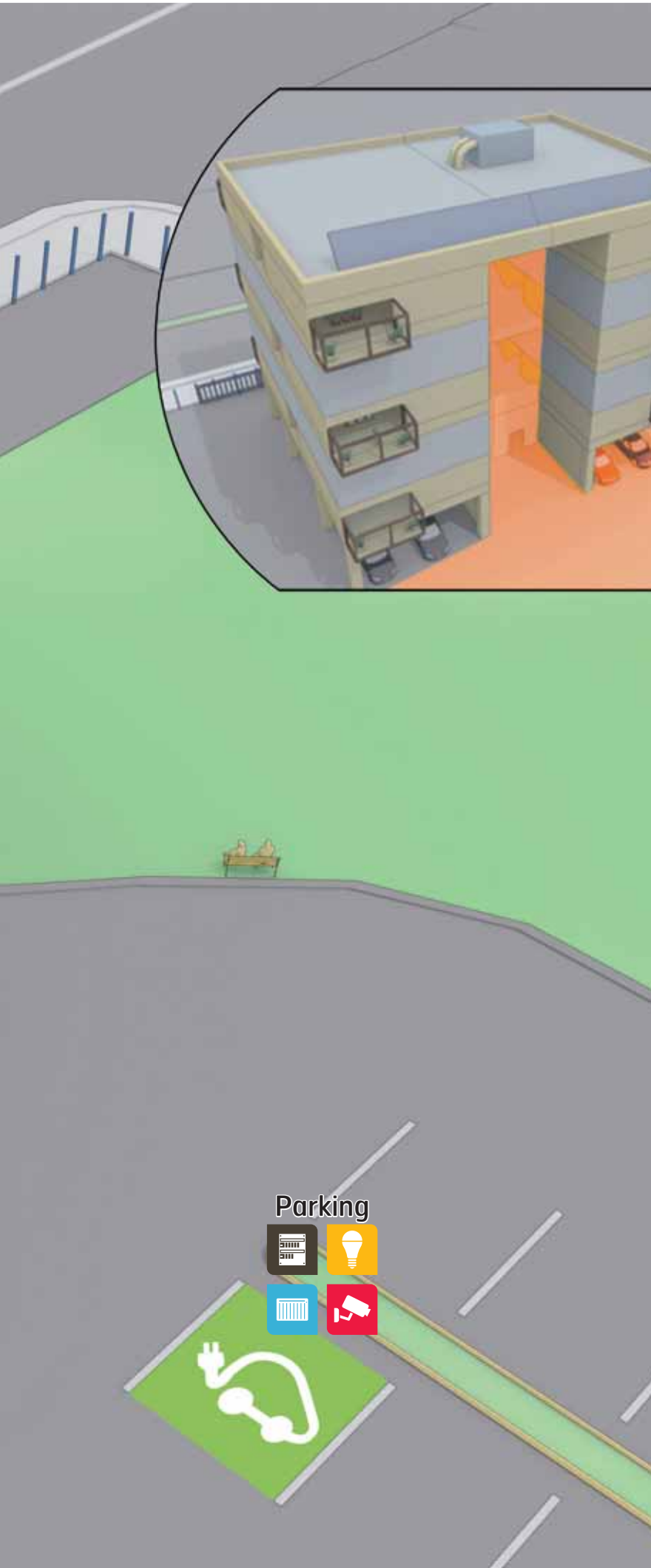

FILS ET CÂBLES



CONDUITS  
ET  
CANALISATIONS



DISTRIBUTION  
ET  
GESTION DE L'ÉNERGIE



APPAREILLAGE  
ET  
CONTRÔLE DU BÂTIMENT



ÉCLAIRAGE



CHAUFFAGE HYDRAULIQUE,  
PLOMBERIE,  
PHOTOVOLTAÏQUE ET BOIS



CHAUFFAGE ÉLECTRIQUE,  
ECS, CLIMATISATION  
ET VENTILATION



SÉCURITÉ  
ET  
COMMUNICATION



RÉSEAUX VDI



MESURE, OUTILLAGE,  
FIXATIONS  
ET CONSOMMABLES



ÉLECTROMÉNAGER  
ET  
MULTIMÉDIA

# Solutions pour parties communes (collectif)

## Accès Portail



Afin de sécuriser l'accès au parking, un automatisme de portail et/ou barrière (au besoin couplé avec un interphone et/ou contrôle d'accès) permettra de contrôler les entrées et sorties.

TPC



p. 138

Portiers



p. 844

Automatismes



p. 887

Claviers codés



p. 855

## Cage d'Escalier



Desservant les différents appartements et ayant ceux-ci en commun avec les couloirs, la commande d'éclairage pourra être assurée par un détecteur de présence pour des raisons d'hygiène, de plus les économies d'énergie réalisées seront renforcées si associées avec des produits LED. Des blocs d'éclairage de sécurité y seront placés en conformité avec la réglementation en vigueur.

Hublots Détection



p. 472

## Circulation Extérieure



Les circulations extérieures seront équipées de produits d'appareillage et d'éclairage ayant des caractéristiques d'étanchéité voire d'antivandalisme élevées. L'éclairage y sera assuré par des luminaires ou bornes à détection pour un plus grand confort.

TPC



p. 138

Coffrets (CCPC),  
Aérien, Téléreport,  
Gaines de protection



p. 198

Appareillage étanche,  
Détecteurs,  
Appareillage antivandale



p. 401

Encastrés



p. 461

Bornes,  
Luminaires à Détection



p. 492  
p. 508

Antennes et mâts



p. 522

## Couloirs Communs



Desservant les différents appartements et ayant ceux-ci en commun avec la cage d'escalier, la commande d'éclairage pourra être assurée par un détecteur de présence pour des raisons d'hygiène, de plus les économies d'énergie réalisées seront renforcées si associées avec des produits LED. Des blocs d'éclairage de sécurité y seront placés en conformité avec la réglementation en vigueur.

Détecteurs



p. 360

Minuteries



p. 284

Encastrés



p. 461

Hublots Détection



p. 472

BAEH



p. 899

Produits FFTH, DTIo



p. 960



...je choisis ma solution par pièce...

### Gaine Technique



Point de départ de la colonne vertébrale d'un collectif, on y trouve :

- Distribution électrique (colonne montante, tableau, protections,...)
- Organes principaux de chauffage et/ou climatisation (chaudière, conduits hydrauliques et de ventilation...)
- Distribution et répartition VDI (réseaux internet, TV, téléphonie,...)
- Equipements de sécurité (éclairage de sécurité...) ainsi que l'ensemble des câbles et gaines assurant la distribution et la communication de l'installation.

Câbles EDF, Puissance, Voix, Données, Images, Domotiques.



p. 57

Goulottes, Colonne montantes, ICTA 3522



p. 206

Distributeurs d'arrivée, Distributeur d'étages, Panneaux de comptage



p. 208

Réseau hydraulique



p. 628

Conduits, Gains



p. 780

Répartiteurs pour collectif



p. 929

Produits FFTH, DTIo



p. 960

### Hall d'Entrée



Donnant accès aux appartements, un interphone et/ou clavier codé et/ou contrôle d'accès y assurera la sécurité des résidents. La commande d'éclairage pourra être assurée par un détecteur de présence pour des raisons d'hygiène, de plus les économies d'énergie réalisées seront renforcées si associées avec des produits LED.

Détecteurs



p. 356

Encastrés



p. 461

Platines de rue



p. 844

Vigik



p. 857

### Parking



Contrôle d'accès, vidéoprotection, éclairage sont le minimum requis pour la sécurité et le confort des utilisateurs de la collectivité. Un système de charge pour véhicule électrique devra y être installé dans le cadre des évolutions de la réglementation.

Bornes de recharge



p. 219

Etanches



p. 480

Projecteurs



p. 514

Lanternes et mâts



p. 522

Câbles Hors Gel



p. 791

Caméras



p. 924

### Sous-sol / Cave



Lieu de stockage et de rangement généralement en sous-sol, les différents produits utilisés auront des caractéristiques d'étanchéité voire d'antivandalisme élevées. On y trouvera également des systèmes de contrôle d'accès afin d'y assurer la sécurité.

IRL, Gaine fendue (FO)



p. 122

Appareillage étanche



p. 401

Etanches



p. 480

Contrôle d'accès



p. 855

### Toiture



Les équipements communs (antennes terrestres ou paraboliques, traitement de l'air) y trouveront généralement leur place.

Ventilation



p. 759

Climatisation



p. 795

Antennes



p. 929

Paraboles



p. 933

# Solutions pour bureau

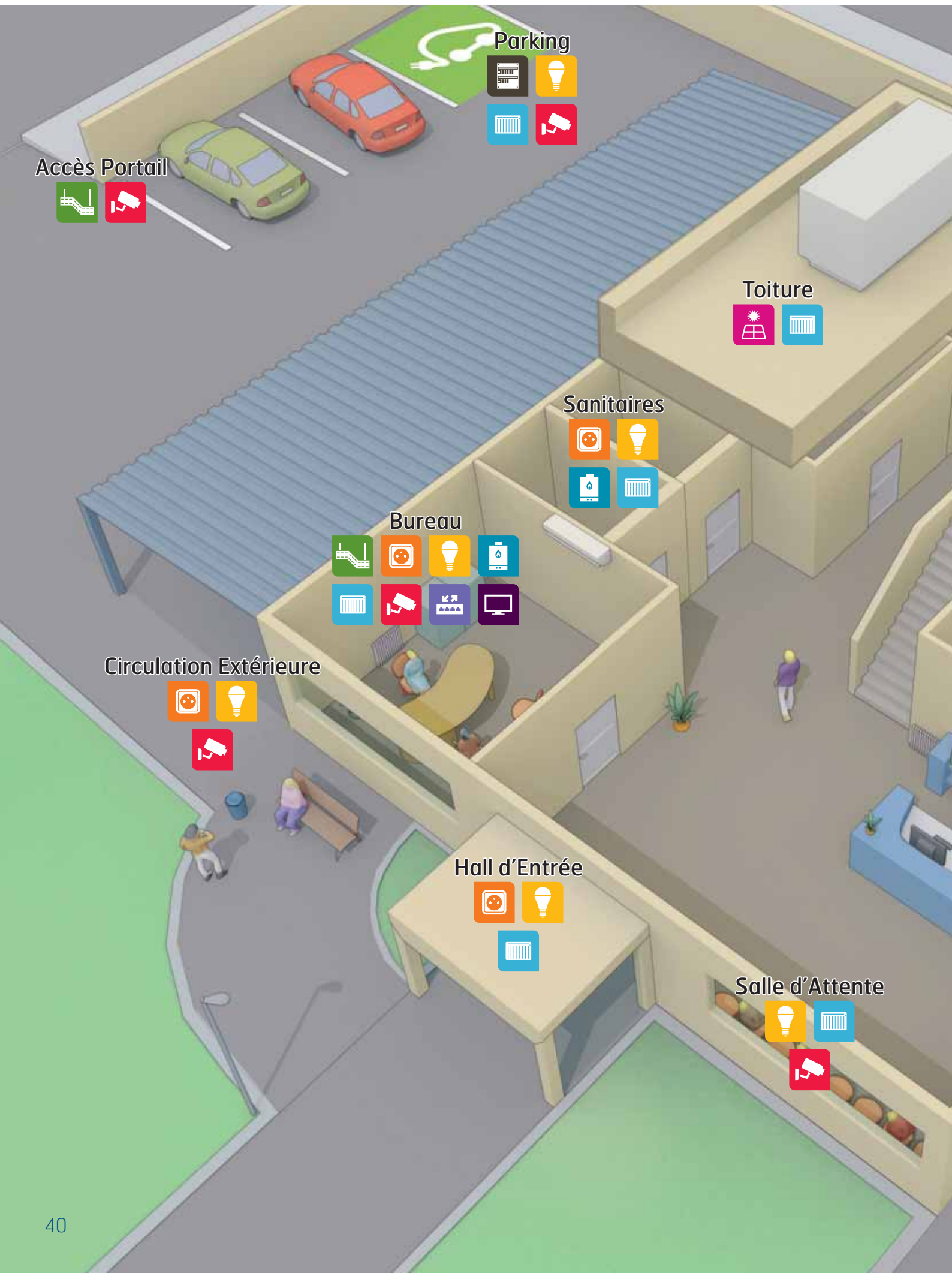

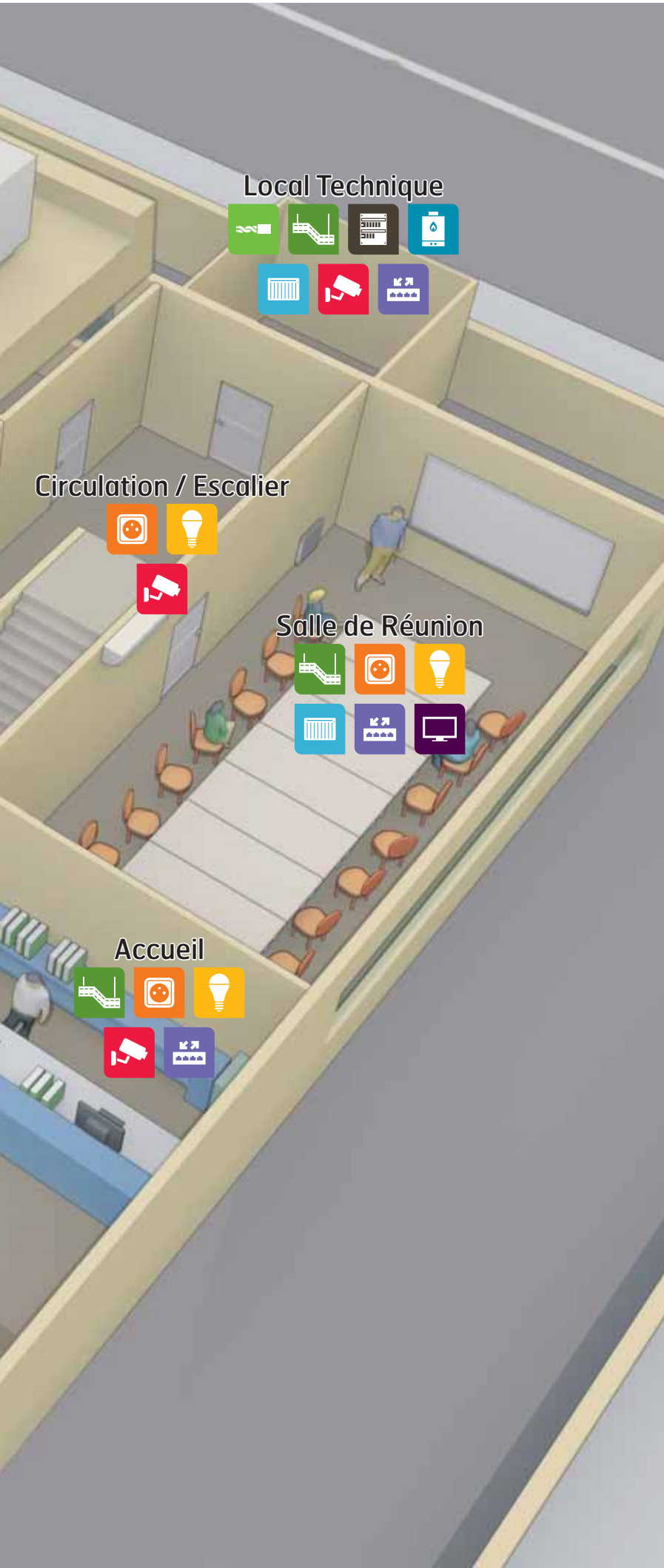

FILS ET CÂBLES



CONDUITS ET CANALISATIONS



DISTRIBUTION ET GESTION DE L'ÉNERGIE



APPAREILLAGE ET CONTRÔLE DU BÂTIMENT



ÉCLAIRAGE



CHAUFFAGE HYDRAULIQUE, PLOMBERIE, PHOTOVOLTAÏQUE ET BOIS



CHAUFFAGE ÉLECTRIQUE, ECS, CLIMATISATION ET VENTILATION



SÉCURITÉ ET COMMUNICATION



RÉSEAUX VDI



MESURE, OUTILLAGE, FIXATIONS ET CONSOMMABLES



ÉLECTROMÉNAGER ET MULTIMÉDIA

# Solutions pour bureau

## Accès Portail



Pour sécuriser l'accès au parking, un automatisme de portail et/ou barrière sera au besoin couplé avec un interphone et/ou contrôle d'accès afin de gérer et de contrôler les entrées et sorties.

Contrôle d'accès pouvant également traiter la circulation des personnes à l'intérieur des locaux.

### TPC



p. 138

### Automatismes



p. 887

### Claviers codés



p. 855

## Accueil



On y trouvera en général la centralisation des commandes électriques et des systèmes de sécurité du site. L'équipement sera de type bureautique pour la distribution, l'éclairage de type décoratif pour l'aspect image que l'on souhaitera donner à l'entreprise.

### Colonnes



p. 178

### Appareillage 45X45



p. 388

### Suspensions



p. 471

### Caméras



p. 924

### Contrôle d'accès



p. 855

### Déclencheurs manuels



p. 908

### Bornes WiFi



p. 962

## Bureau



Pièce de travail, nécessitant réseau VDI, multimédia et protection informatique (wi-fi, internet, onduleur,...). A prévoir des produits fonctionnels tels que prise chargeur USB, prises de bureau... pour un confort d'utilisation du matériel informatique de la station de travail, écran, ordinateur fixe ou portable. L'occupation n'étant pas permanente, on pensera à gérer éclairage et chauffage/climatisation par des systèmes de détection et gestion de présence.

### Solutions de Précâbage Rapide, Equipement de bureau, Goulotte d'installation



p. 182

### Appareillage 45X45, Immotique



p. 388

### Dalles encastrés, plafonniers



p. 467

p. 470

### Climatisation



p. 795

### Ventilation



p. 759

### Détecteurs, Téléphonie



p. 939

### Onduleurs



p. 970

## Circulation, Escalier



Point de passage obligé, la commande d'éclairage pourra y être assurée par un détecteur de passage. Les économies d'énergie réalisées seront renforcées si associées avec des produits LED (hublots à détecteur). Les blocs d'éclairage de secours destinés au balisage d'évacuation seront positionnés conformément à la réglementation en vigueur, toutefois une notion d'esthétique et d'économies d'énergie pourra être prise en considération (blocs encastrés, drapeaux, LED,...).

### Détecteurs



p. 360

### Encastrés



p. 461

### Hublots à Détection



p. 472

### BAES



p. 899

## Circulation Extérieure



Les circulations extérieures seront équipées de produits d'appareillage et d'éclairage ayant des caractéristiques d'étanchéité voire d'antivandalisme élevées. L'éclairage y sera assuré par des luminaires ou bornes à détection pour un plus grand confort, afin de renforcer la sécurité, une caméra de vidéoprotection pourra y être installée.

### Appareillage étanche, Détecteurs, Appareillage antivandale



p. 401

### Bornes



p. 492

### Luminaires à Détection



p. 507

### Caméras



p. 924

## Hall d'Entrée



Point d'entrée, on y trouvera la centralisation des différentes commandes domotique et alarme. Un rideau d'air assurant des économies d'énergie pour limiter les déperditions du chauffage et/ou climatisation. L'éclairage sera déclenché automatiquement par un détecteur de passage, les luminaires étant à technologie LED permettant ainsi de réaliser des économies supplémentaires. Une caméra de vidéosurveillance pourra être dédiée à cette zone.

### Détecteurs

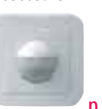

p. 360

### Encastrés



p. 434

### Eau Chaude Sanitaire



p. 812

### Ventilation



p. 759

...je choisis ma solution par pièce...

### Local Technique



Le coeur de l'installation, on y trouve :

- Distribution électrique (colonne montante, tableau, protections,...)
- Organes principaux de chauffage et/ou climatisation (chaudière, PAC, HVAC, conduits hydrauliques et de ventilation...)
- Distribution et répartition VDI (réseaux internet, vidéoprotection, TV, téléphonie,...)
- Équipements de sécurité (alarme incendie, éclairage de sécurité,...) ainsi que l'ensemble des câbles et gaines assurant la distribution et la communication de l'installation.

<p>Câbles EDF, Puissance, Voix, Données, Images, Domotiques.</p>  <p>p. 57</p>	<p>Solutions Préfabriquées +ICTA (puissance, data)</p>  <p>p. 187</p>	<p>Distributeurs d'arrivée, Tableaux, Disjoncteurs de branchement, Disjoncteur, Comptage</p>  <p>p. 193</p>	<p>Réseau hydraulique</p>  <p>p. 628</p>
<p>Eau Chaude Sanitaire</p>  <p>p. 812</p>	<p>Centrales alarme intrusion</p>  <p>p. 890</p>	<p>Centrales alarme incendie</p>  <p>p. 908</p>	<p>Coffrets 10 pouces</p>  <p>p. 965</p>

### Parking



Il pourra être extérieur, souterrain ou aérien mais répondra aux différentes exigences de :





- Sécurité avec une vidéoprotection et un éclairage de sécurité
- Eclairage technique adapté selon le type de site
- Traitement des conditions climatiques pour maintien hors gel par exemple d'une rampe d'accès. Un système de charge pour véhicule électrique devra y être installé dans le cadre des évolutions de la réglementation.

<p>Bornes de recharge</p>  <p>p. 219</p>	<p>Étanches</p>  <p>p. 480</p>	<p>Projecteurs</p>  <p>p. 514</p>	<p>Lanternes et mâts</p>  <p>p. 522</p>
<p>Câbles Hors-Gel</p>  <p>p. 791</p>	<p>Caméras</p>  <p>p. 924</p>		

### Salle d'Attente



Conviviale, l'éclairage technique et décoratif y sera très important au même titre que le traitement de la partie chauffage/climatisation pour le confort des clients. Une caméra de vidéoprotection pourra y être installée pour contrôler et sécuriser cet espace (si pièce indépendante).

<p>Appliques</p>  <p>p. 451</p>	<p>Dalles, encastrés, plafonniers</p>  <p>p. 467 p. 470</p>	<p>Climatisation</p>  <p>p. 795</p>	<p>Caméras</p>  <p>p. 924</p>
---	---	--	---

### Salle de Réunion



Pour les petites et moyennes entreprises, la vidéoprojection permet un grand confort pour le travail collaboratif au bureau. De la bureautique à l'interactivité, en projection traditionnelle comme en ultra courte focale, vous trouverez forcément un modèle à la taille de votre organisme et de vos besoins. L'occupation n'étant pas permanente, on pensera à gérer éclairage et chauffage/climatisation par des systèmes de détection et gestion de présence.

<p>Solutions de Précâblage Rapide</p>  <p>p. 190</p>	<p>Goulotte de sol</p>  <p>p. 185</p>	<p>Immotique</p>  <p>p. 327</p>	<p>Dalles encastrées, plafonniers</p>  <p>p. 467 p. 470</p>
<p>Climatisation</p>  <p>p. 795</p>	<p>Ventilation</p>  <p>p. 759</p>	<p>Routeurs WiFi</p>  <p>p. 962</p>	<p>Vidéoprojection</p>  <p>p. 1172</p>

### Sanitaires



La commande d'éclairage pourra être assurée par un détecteur de présence pour des raisons d'hygiène, de plus les économies d'énergie réalisées seront renforcées si associé avec des produits LED. La ventilation mécanique centralisée sera de préférence hygroréglable, prenant ainsi en compte l'humidité de la pièce.

Préférez un sèche-mains pour plusieurs raisons : son prix, ses arguments hygiéniques et sa consommation d'énergie, moins d'électricité. Éliminez le papier pour réduire l'empreinte carbone.

<p>Détecteurs</p>  <p>p. 360</p>	<p>Encastrés</p>  <p>p. 434</p>	<p>Eau Chaude Sanitaire</p>  <p>p. 812</p>	<p>Ventilation</p>  <p>p. 759</p>
---	---	---	--

### Toiture



Les équipements communs (traitement de l'air, chauffage et climatisation) y trouveront généralement leur place.

<p>Ventilation</p>  <p>p. 759</p>	<p>Climatisation</p>  <p>p. 795</p>
--	---

# Solutions pour commerce de proximité



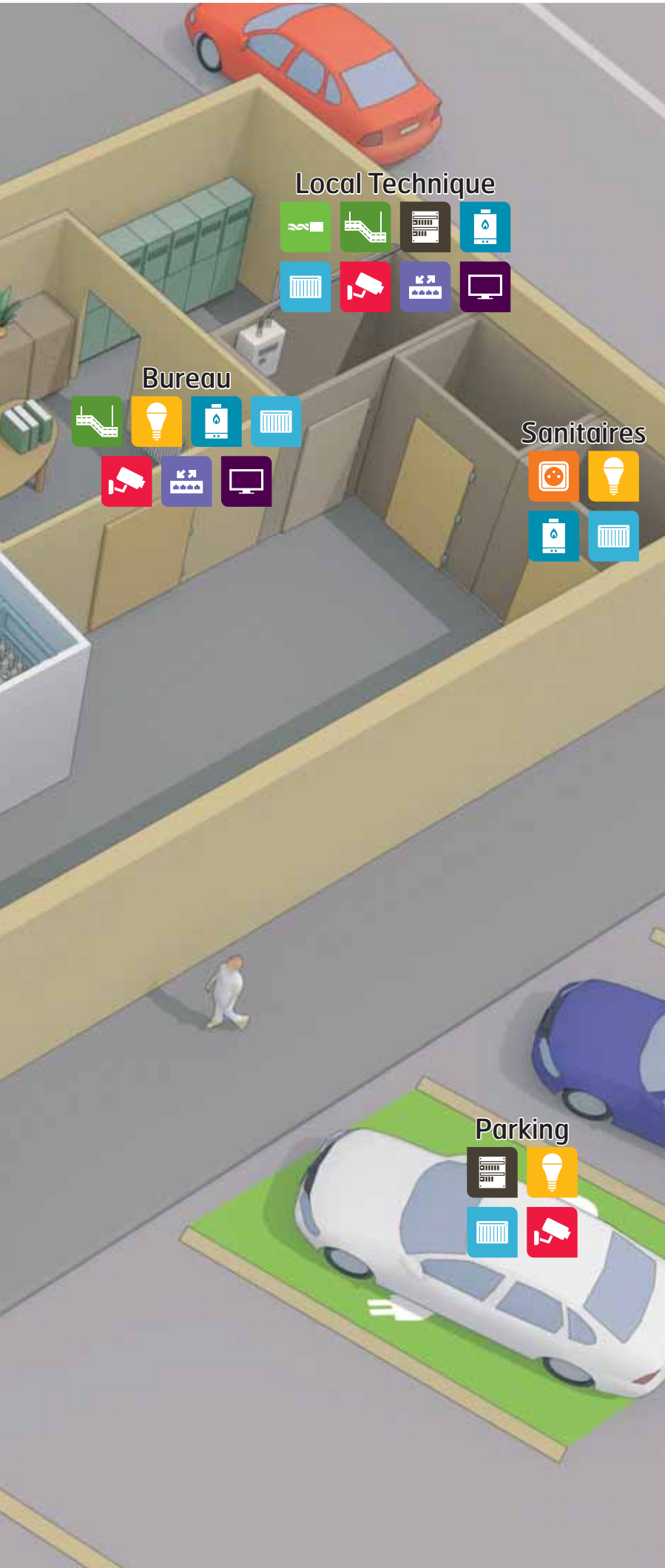

FILS ET CÂBLES



CONDUITS ET CANALISATIONS



DISTRIBUTION ET GESTION DE L'ÉNERGIE



APPAREILLAGE ET CONTRÔLE DU BÂTIMENT



ÉCLAIRAGE



CHAUFFAGE HYDRAULIQUE, PLOMBERIE, PHOTOVOLTAÏQUE ET BOIS



CHAUFFAGE ÉLECTRIQUE, ECS, CLIMATISATION ET VENTILATION



SÉCURITÉ ET COMMUNICATION



RÉSEAUX VDI



MESURE, OUTILLAGE, FIXATIONS ET CONSOMMABLES



ÉLECTROMÉNAGER ET MULTIMÉDIA

# Solutions pour commerce de proximité

## Bureau



Pièce de travail, nécessitant réseau VDI, multimédia et protection informatique (wi-fi, internet, onduleur,...), on y trouvera en général la centralisation des commandes électriques et des systèmes de sécurité du site. A prévoir des produits fonctionnels tels que prise chargeur USB, prises de bureau... pour un confort d'utilisation du matériel informatique de la station de travail, écran, ordinateur fixe ou portable.

### Equipement de bureau Goulotte d'installation



p. 182

### Dalles encastrées, plafonniers



p. 467  
p. 470

### Radiateurs Hydrauliques, Planchers



p. 599

### Climatisation



p. 795

### Ventilation



p. 759

### Détecteurs



p. 890

### Onduleurs



p. 970

## Caisse



On y trouvera des équipements de distribution type bureautique et un éclairage fonctionnel. Une caméra de vidéoprotection pourra être dédiée à cette zone.

### Colonnes



p. 178

### Appareillage 45X45



p. 388

### Suspensions



p. 453

### Caméras



p. 924

### Prises RJ 45



p. 954

## Espace de Vente



Convivial, l'éclairage technique et décoratif y sera très important au même titre que le traitement de la partie chauffage/climatisation pour le confort des clients. Des écrans conçus pour une utilisation intensive avec des technologies performantes seront utilisés pour animer et créer un environnement plus lumineux et dynamique. Enfin des caméras de vidéoprotection y seront généralement installées.

### Chemin de câbles



p. 99

### Encastrés



p. 434

### Downlights



p. 446

### Projecteurs sur rails



p. 447  
p. 457

### Climatisation



p. 795

### Haut parleurs



p. 920

### Ecrans



p. 1172

## Hall d'Entrée



Point d'entrée, on y trouvera la centralisation des différentes commandes domotique et alarme. Un rideau d'air assurant des économies d'énergie pour limiter les déperditions du chauffage et/ou climatisation. L'éclairage sera déclenché automatiquement par un détecteur de passage, les luminaires étant à technologie LED permettant ainsi de réaliser des économies supplémentaires. Une caméra de vidéosurveillance pourra être dédiée à cette zone.

### Rideaux d'air



p. 787

### Caméras



p. 924

## Livraison



Zone à caractère technique, les appareillages et luminaires y seront spécifiques (IP, IK, ...), un système de sécurité de type vidéoprotection ainsi que de contrôle d'accès y seront généralement positionnés.

### Passage de sol véhicule



p. 186

### Projecteurs



p. 514

### Caméras

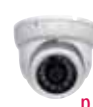

p. 924

### Claviers codés



p. 855



...je choisis ma solution par pièce...

**Local Technique**



Le coeur de l'installation, on y trouve :

- Distribution électrique (colonne montante, tableau, protections,...)
- Organes principaux de chauffage et/ou climatisation (chaudière, PAC, HVAC, conduits hydrauliques et de ventilation...)
- Distribution et répartition VDI (réseaux internet, vidéoprotection, TV, téléphonie,...)
- Equipements de sécurité (alarme incendie, éclairage de sécurité,...)

ainsi que l'ensemble des câbles et gaines assurant la distribution et la communication de l'installation.  
Mais également des appareils professionnels adaptés à un usage fréquent et journalier pour un entretien du linge exigeant et rapide.

Câbles EDF, Puisseance, Voix, Données, Images, Domotiques.



p. 571

Centrales alarme Intrusion, Incendie, Enregistreurs



p. 890

ICTA (puissance, data)

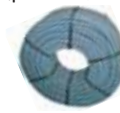

p. 131

Coffrets 10 pouces



p. 965

Distributeurs d'arrivée, Tableaux, Disjoncteurs de branchement, Disjoncteurs, Comptage



p. 193

Lave linge



p. 1172

Réseau hydraulique



p. 628

Sèche linge



p. 1172

**Parking**



Il pourra être extérieur, souterrain ou aérien mais répondra aux différentes exigences de :

- Sécurité avec une vidéoprotection et un éclairage de sécurité
- Eclairage technique adapté selon le type de site
- Traitement des conditions climatiques pour maintien hors gel par exemple d'une rampe d'accès. Un système de charge pour véhicule électrique devra y être installé dans le cadre des évolutions de la réglementation.

Bornes de recharge



p. 219

Projecteurs



p. 514

Lanternes et mâts



p. 514  
p. 522

Câbles Hors-Gel



p. 791

Caméras



p. 924

**Sanitaires**



La commande d'éclairage pourra être assurée par un détecteur de présence pour des raisons d'hygiène, de plus les économies d'énergie réalisées seront renforcées si associées avec des produits LED. La ventilation mécanique centralisée sera de préférence hygroréglable, prenant ainsi en compte l'humidité de la pièce.

Préférez un sèche-mains pour plusieurs raisons : son prix, ses arguments hygiéniques et sa consommation d'énergie, moins d'électricité. Éliminez le papier pour réduire l'empreinte carbone.

Détecteurs



p. 360

Encastrés



p. 434

Eau Chaude Sanitaire



p. 812

Ventilation



p. 759

Sèche mains



p. 831

**Réserve**



Pièce à caractère technique, elle sera spécifique à chaque type d'utilisation.

On y retrouvera selon les cas :

- Distribution électrique et réseaux
- Appareillages et luminaires spécifiques (IP, IK, ...)
- Traitement de l'air et de la température (ventilation, climatisation/chauffage)
- Système de sécurité (éclairage de secours, vidéoprotection,...)

Canalisations électriques préfabriquées



p. 187

Appareillage étanche



p. 401

Étanches



p. 480

Aérothermes



p. 786

Infra-rouge



p. 789

BAES



p. 899

Détecteurs



p. 890

Caméras



p. 924

**Vitrine**



L'éclairage y sera technique selon l'utilisation (mise en valeur et présentation de produits par exemple), sera à prendre en compte la gestion de celui-ci dans le cadre de la réglementation au 1<sup>er</sup> juillet 2013. Elle sera à sécuriser par un système d'alarme voire de vidéoprotection, des écrans conçus pour une utilisation intensive avec des technologies performantes pourront y être utilisés pour l'animer et y créer un environnement plus lumineux et dynamique.

Horloges Digitales



p. 282

Encastrés



p. 435

Projecteurs sur rails



p. 447  
p. 457

Bandeaux



p. 458

Détecteurs de choc



p. 890

Écrans



p. 1172

# Solutions pour bar, restaurant



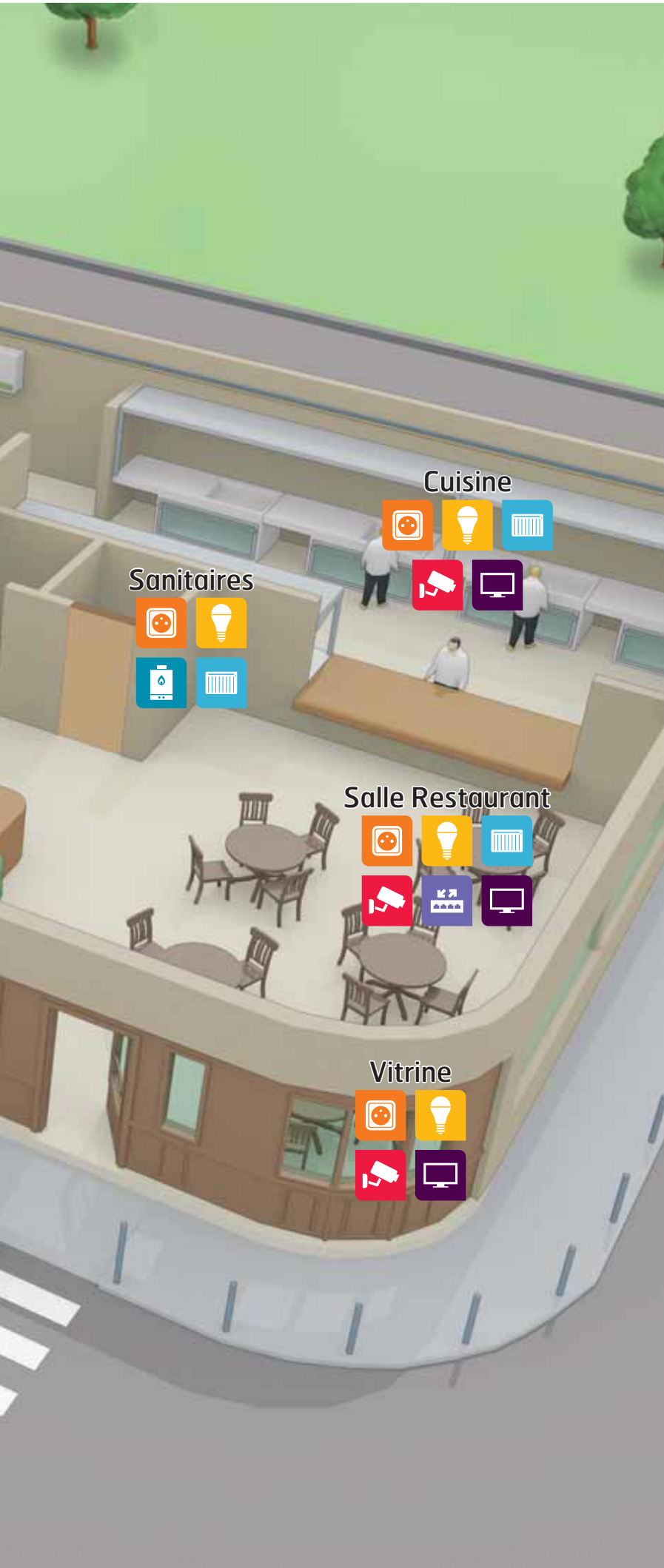

FILS ET CÂBLES



CONDUITS ET CANALISATIONS



DISTRIBUTION ET GESTION DE L'ÉNERGIE



APPAREILLAGE ET CONTRÔLE DU BÂTIMENT



ÉCLAIRAGE



CHAUFFAGE HYDRAULIQUE, PLOMBERIE, PHOTOVOLTAÏQUE ET BOIS



CHAUFFAGE ÉLECTRIQUE, ECS, CLIMATISATION ET VENTILATION



SÉCURITÉ ET COMMUNICATION



RÉSEAUX VDI



MESURE, OUTILLAGE, FIXATIONS ET CONSOMMABLES



ÉLECTROMÉNAGER ET MULTIMÉDIA

# Solutions pour bar, restaurant

## Bar



Les solutions utilisées y seront du même ordre que pour la salle de restaurant, mais on y trouvera de plus des produits électroménagers. Lave-vaisselle par exemple, le nettoyage impeccable et hygiénique de la vaisselle, des verres et des couverts y étant indispensable et pas seulement pour des raisons sanitaires.

### Immotique



p. 327

### Lave-verres

**ACTIVE PRO**

p. 1172

### Bandeaux



p. 458

### lave-vaisselle

**ACTIVE PRO**

p. 1172

### Suspensions



p. 453

### Déclencheurs



p. 908

## Caisse



On y trouvera des équipements de distribution type bureautique et un éclairage fonctionnel. Une caméra de vidéoprotection pourra être dédiée à cette zone.

### Colonnes



p. 178

### Caméras



p. 924

### Encastrés



p. 435

### Prises RJ 45



p. 954

### Suspensions



p. 453

## Cuisine



Pièce technique, l'ensemble des équipements y aura des caractéristiques spécifiques (IP, IK,...). Le traitement de l'air, l'éclairage et la sécurité répondront aux normes particulières à ce local. L'équipement électroménager y sera de type professionnel, les armoires réfrigérées de différentes contenances à température positive/négative ou spécialement conçues pour les aliments délicats tels que le poisson y assureront une bonne conservation des produits frais.

### Appareillage étanche



p. 401

### BAES



p. 899

### Dalles encastrés



p. 467

### Froid

**ACTIVE PRO**

p. 1172

### Réglettes



p. 458  
p. 476

### Ventilation



p. 759

## Livraison



Zone à caractère technique, les appareillages et luminaires y seront spécifiques (IP, IK, ...), un système de sécurité de type vidéoprotection ainsi que de contrôle d'accès y seront généralement positionnés.

### Passage de sol véhicule



p. 186

### Projecteurs



p. 514

### Caméras

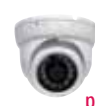

p. 924

### Contrôle d'accès



p. 855

## Local Technique



Le coeur de l'installation, on y trouve :

- Distribution électrique (colonne montante, tableau, protections,...)
- Organes principaux de chauffage et/ou climatisation (chaudière, PAC, HVAC, conduits hydrauliques et de ventilation...)
- Distribution et répartition VDI (réseaux internet, vidéoprotection, TV, téléphonie,...)
- Equipements de sécurité (alarme incendie, éclairage de sécurité,...) ainsi que l'ensemble des câbles et gaines assurant la distribution et la communication de l'installation.

Mais également des appareils professionnels adaptés à un usage fréquent et journalier pour un entretien du linge exigeant et rapide.

### Câbles EDF, Puisseance, Voix, Données, Images, Domotiques.



p. 57

### Centrales alarme Intrusion, Incendie, Enregistreurs



p. 890

### ICTA (puissance, data)



p. 131

### Coffrets 10 pouces



p. 965

### Distributeurs d'arrivée, Tableaux, Disjoncteurs de branchement, Disjoncteurs, Comptage



p. 193

### Aspiration centralisée

**ACTIVE PRO**

p. 1172

### Eau Chaude Sanitaire



p. 812

## Parking



Il pourra être extérieur, souterrain ou aérien mais répondra aux différentes exigences de :

- Sécurité avec une vidéoprotection et un éclairage de sécurité
- Eclairage technique adapté selon le type de site
- Traitement des conditions climatiques pour maintien hors gel par exemple d'une rampe d'accès. Un système de charge pour véhicule électrique devra y être installé dans le cadre des évolutions de la réglementation.

### Projecteurs



p. 514

### Bornes de recharges



p. 219

### Lanternes et mâts



p. 522

### Câbles Hors-Gel



p. 791

### Caméras



p. 924

...je choisis ma solution par pièce...

### Réserve



Pièce à caractère technique, elle sera spécifique à chaque type d'utilisation. On y retrouvera selon les cas :

- Distribution électrique et réseaux
- Appareillages et luminaires spécifiques (IP, IK, ...)
- Traitement de l'air et de la température (ventilation, climatisation/ chauffage)
- Système de sécurité (éclairage de secours, vidéoprotection,...)

#### Appareillage étanche



p. 401

#### Réglettes



p. 458

#### Dalles encastrés



p. 467

#### Etanches



p. 480

#### BAES



p. 899

#### Caméras



p. 924

### Salle Restaurant



Elle regroupe une grande partie des offres proposées : - CONFORT, wi-fi et produits multimédia tels que des écrans conçus pour une utilisation intensive avec des technologies performantes adaptées aux différentes configurations (garantissant une durabilité sans égal). Un éclairage d'ambiance et/ou décoratif, les suspensions étant le produit le plus couramment utilisé à cet effet. Le choix du système chauffage et/ou climatisation y est également un élément important. - ECONOMIES D'ÉNERGIE, en lien avec le mode de chauffage/ climatisation la régulation permettra d'optimiser le fonctionnement du système dans un souci d'efficacité. - SECURITE, à considérer prioritaire dans l'installation d'un système de sécurité incendie et d'éclairage de secours.

#### Appareillage



p. 366

#### Encastrés



p. 434

#### Suspensions



p. 453

#### Climatisation



p. 795

#### BAES Ronds Design



p. 899

#### Haut parleurs



p. 920

#### Bornes WiFi



p. 962

#### Ecrans



p. 1172

### Sanitaires



La commande d'éclairage pourra être assurée par un détecteur de présence pour des raisons d'hygiène, de plus les économies d'énergie réalisées seront renforcées si associé avec des produits LED. La ventilation mécanique centralisée sera de préférence hygro-réglable, prenant ainsi en compte l'humidité de la pièce.

Préférez un sèche-mains pour plusieurs raisons : son prix, ses arguments hygiéniques et sa consommation d'énergie, moins d'électricité. Éliminez le papier pour réduire l'empreinte carbone.

#### Détecteurs



p. 360

#### Encastrés



p. 434

#### Ventilation



p. 759

#### Eau Chaude Sanitaire



p. 812

#### Sèche mains



p. 831

### Terrasse



La terrasse est une extension du bâtiment à part entière nécessitant certaines installations de confort. On y trouvera un éclairage d'ambiance et/ou ponctuel (repas, lecture, ...) et/ou décoratif, ainsi que des points d'alimentation électrique par le sol. On peut y trouver également un chauffage d'appoint, une protection périmétrique, ainsi qu'une extension du réseau wi-fi.

#### PC de sol



p. 408

#### Appliques, projecteurs



p. 467  
p. 510

#### Infra-rouge

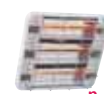

p. 789

#### Bornes WiFi



p. 962

### Vitrine



L'éclairage y sera technique selon l'utilisation (mise en valeur et présentation de produits par exemple), sera à prendre en compte la gestion de celui-ci dans le cadre de la réglementation au 1er juillet 2013. Elle sera à sécuriser par un système d'alarme voire de vidéoprotection, des écrans conçus pour une utilisation intensive avec des technologies performantes pourront y être utilisés pour l'animer et créer un environnement plus lumineux et dynamique.

#### Horloges Digitales



p. 282

#### Projecteurs d'enseigne



p. 521

#### Détecteurs



p. 890

#### Ecrans



p. 1172

# Solutions pour hôtel

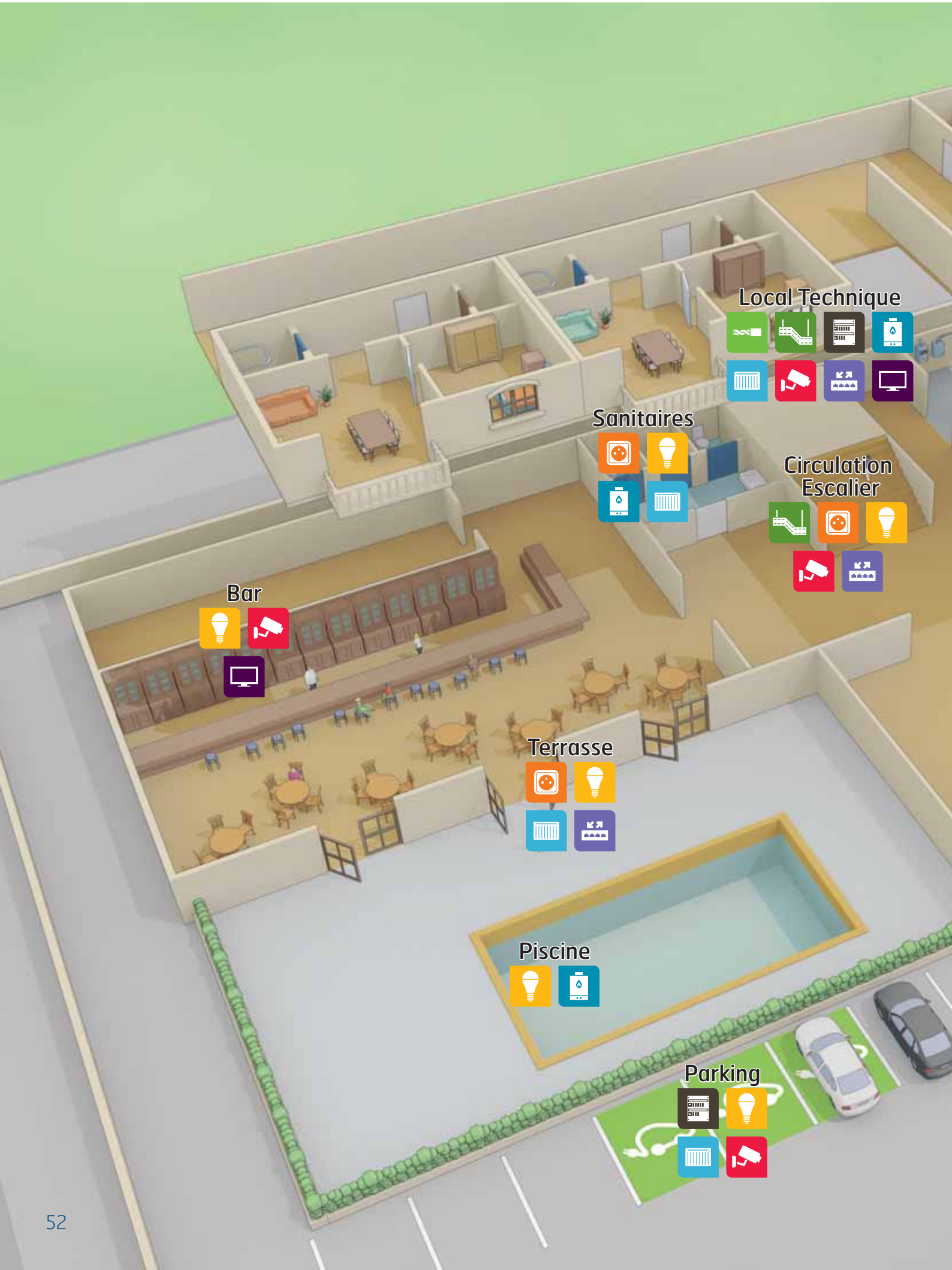

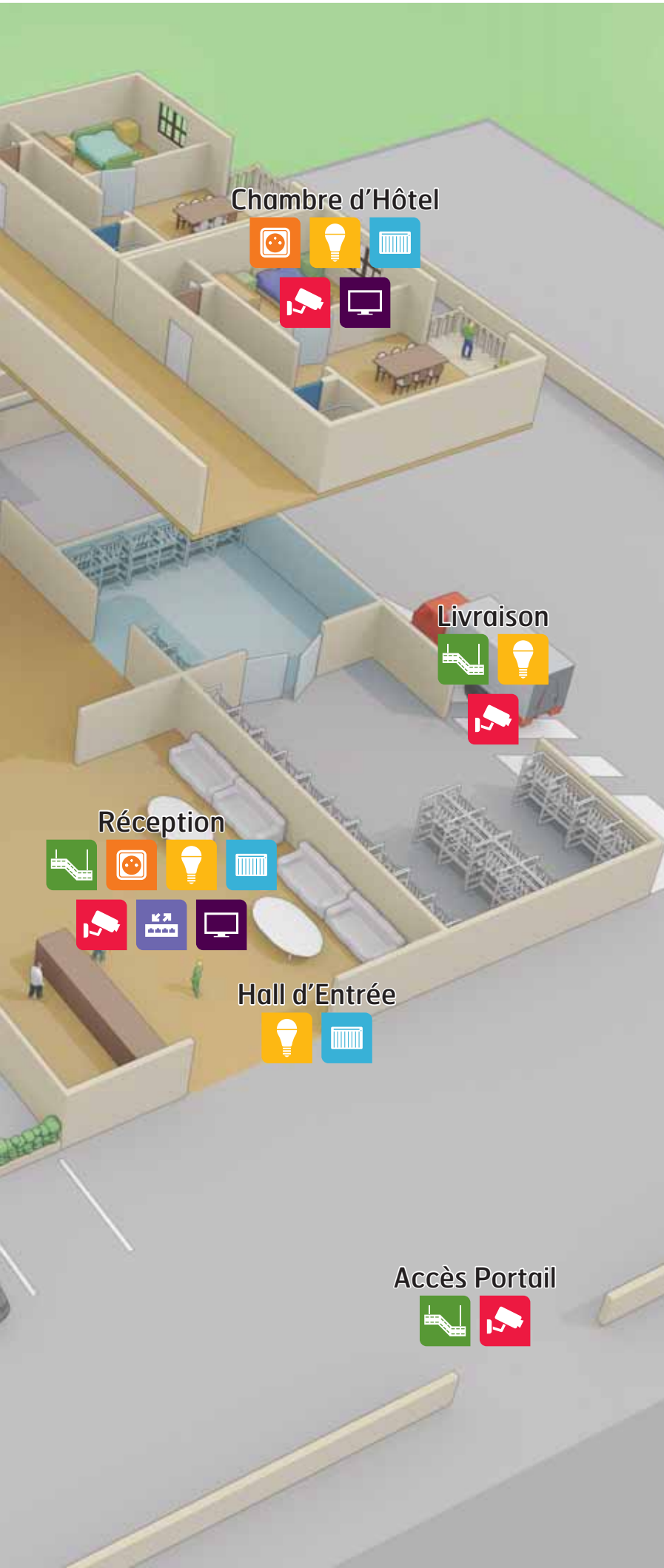

FILS ET CÂBLES



CONDUITS ET CANALISATIONS



DISTRIBUTION ET GESTION DE L'ÉNERGIE



APPAREILLAGE ET CONTRÔLE DU BÂTIMENT



ÉCLAIRAGE



CHAUFFAGE HYDRAULIQUE, PLOMBERIE, PHOTOVOLTAÏQUE ET BOIS



CHAUFFAGE ÉLECTRIQUE, ECS, CLIMATISATION ET VENTILATION



SÉCURITÉ ET COMMUNICATION



RÉSEAUX VDI



MESURE, OUTILLAGE, FIXATIONS ET CONSOMMABLES



ÉLECTROMÉNAGER ET MULTIMÉDIA

# Solutions pour hôtel

## Accès Portail



Afin de sécuriser l'accès au parking, un automatisme de portail et/ou barrière (au besoin couplé avec un interphone et/ou contrôle d'accès) permettra de contrôler les entrées et sorties.

### TPC



p. 138

### Automatismes



p. 887

### Claviers codés



p. 855

### Portiers



p. 852

## Bar



Un éclairage d'ambiance et/ou décoratif, les suspensions étant le produit le plus couramment utilisé à cet effet, permettra de mettre en valeur celui-ci. Le nettoyage impeccable et hygiénique de la vaisselle, des verres et des couverts y est indispensable et pas seulement pour des raisons sanitaires. On pourra y trouver des écrans conçus pour une utilisation intensive avec des technologies performantes pour animer et créer un environnement plus lumineux et dynamique.

### Encastrés



p. 434

### Suspensions



p. 453

### Bandeaux



p. 458

### Déclencheurs



p. 908

### Sonorisation



p. 920

### Ecrans



p. 1172

### Lave-verres



p. 1172

### Lave-vaisselle



p. 1172

## Chambre d'Hôtel



Elle regroupe une grande partie des offres proposées : CONFORT, avec des solutions de pilotage centralisés simples et ergonomiques (ENERGEASY CONNECT). VDI, wi-fi et produits multimédia. Un éclairage d'ambiance et/ou décoratif adapté aux besoins du client. Le choix du système chauffage et/ou climatisation est un élément important en fonction de la spécificité de la pièce et de son usage. ECONOMIES D'ENERGIE, en lien avec le mode de chauffage/climatisation la régulation permettra d'optimiser le fonctionnement du système dans un souci d'efficacité. SECURITE, à considérer prioritaire dans l'installation d'un système de sécurité incendie. IMAGE ET SON : Aujourd'hui les appareils se doivent d'être connectés, d'une excellente qualité d'image car l'appareil doit offrir de multiples possibilités à vos clients (station de travail, jeux...).

### Immotique



p. 327

### Appareillage



p. 366

### Lampes à poser



p. 460

### Appliques



p. 451  
p. 497

### Climatisation



p. 795

### Ventilation



p. 759

### Détecteurs d'incendie



p. 908

### Ecrans



p. 1172

## Circulation, Escalier



Point de passage obligé, la commande d'éclairage pourra y être assurée par un détecteur de passage. Les économies d'énergie réalisées seront renforcées si associées avec des produits LED (hublots à détecteur). Les blocs d'éclairage de secours destinés au balisage d'évacuation, seront positionnés conformément à la réglementation en vigueur, toutefois une notion d'esthétique et d'économies d'énergie pourra être prise en considération (blocs encastrés, drapeaux, LED,...).

### Chemin de câbles



p. 99

### Détecteurs



p. 360

### Appliques



p. 451  
p. 497

### Encastrés



p. 461

### Détecteurs



p. 908

### BAES Bifonctions



p. 899

### Bornes WiFi



p. 962

## Hall d'Entrée



Point d'entrée, on y trouvera la centralisation des différentes commandes domotique et alarme. Un rideau d'air assurant des économies d'énergie pour limiter les déperditions du chauffage et/ou climatisation. L'éclairage sera déclenché automatiquement par un détecteur de passage, les luminaires étant à technologie LED permettant ainsi de réaliser des économies supplémentaires. Une caméra de vidéosurveillance pourra être dédiée à cette zone.

### Appliques



p. 451  
p. 497

### Suspensions



p. 453

### Encastrés



p. 461

### Rideaux d'air



p. 787

## Livraison



Zone à caractère technique, les appareillages et luminaires y seront spécifiques (IP, IK, ...), un système de sécurité de type vidéoprotection ainsi que de contrôle d'accès y seront généralement positionnés.

### Passage de sol véhicule



p. 186

### Projecteurs



p. 514

### Caméras



p. 924

### Contrôle d'accès



p. 855



...je choisis ma solution par pièce...

### Local Technique



Le coeur de l'installation, on y trouve :

- Distribution électrique (colonne montante, tableau, protections...)
- Organes principaux de chauffage et/ou climatisation (chaudière, PAC, HVAC, conduits hydrauliques et de ventilation...)
- Distribution et répartition VDI (réseaux internet, vidéoprotection, TV, téléphonie...)
- Equipements de sécurité (alarme incendie, éclairage de sécurité...) ainsi que l'ensemble des câbles et gaines assurant la distribution et la communication de l'installation.

Mais également des appareils professionnels adaptés à un usage fréquent et journalier pour un entretien du linge exigeant et rapide. C'est là que sera votre centrale d'aspiration, dont le coeur sera relié aux différentes prises de l'appartement via une canalisation en PVC.

Câbles EDF, Puissance, Voix, Données, Images, Domatiques.



p. 57

Solutions Préfabriquées + ICTA (puissance, data)



p. 131

Distributeurs d'arrivée, Tableaux, Disjoncteurs de branchement, Disjoncteurs, Comptage



p. 193

Chaudières, Plomberie



p. 581

Eau Chaude Sanitaire



p. 812

Centrales alarme intrusion, incendie, Enregistreurs



p. 890

Baies de brassage



p. 963

Aspiration centralisée, Lave linge



p. 1172

### Parking



Il pourra être extérieur, souterrain ou aérien mais répondra aux différentes exigences de :

- Sécurité avec une vidéoprotection et un éclairage de sécurité
- Eclairage technique adapté selon le type de site
- Traitement des conditions climatiques pour maintien hors gel par exemple d'une rampe d'accès. Un système de charge pour véhicule électrique devra être installé dans le cadre des évolutions de la réglementation.

Bornes de recharge



p. 219

Projecteurs



p. 514

Lanternes et mâts



p. 522

Câbles Hors-Gel



p. 791

Caméras



p. 924

### Piscine



Celle-ci nécessite des équipements spécifiques et répondant à des normes bien précises concernant l'éclairage, le traitement de l'eau et la sécurité des utilisateurs.

Encastrés



p. 553

Spots immergeables



p. 492  
p. 514

PAC et déshumidification



p. 827

Pompes à chaleur



p. 569

### Réception



On y trouvera en général la centralisation des commandes électriques et des systèmes de sécurité du site. L'équipement sera de type bureau pour la distribution, l'éclairage de type décoratif pour l'aspect image que l'on souhaitera donner. Des écrans conçus pour une utilisation intensive avec des technologies performantes seront utilisés pour animer le hall d'accueil et créer un environnement plus lumineux et dynamique.

Colonnes



p. 178

Appareillage 45X45



p. 388

Suspensions



p. 453

Appliques



p. 451  
p. 497

Climatisation



p. 795

Caméras, Postes intérieurs



p. 924

Prises RJ 45



p. 954

Ecrans



p. 1172

### Sanitaires



La commande d'éclairage pourra être assurée par un détecteur de présence pour des raisons d'hygiène, de plus les économies d'énergie réalisées seront renforcées si associées avec des produits LED. La ventilation mécanique centralisée sera de préférence hygroréglable, prenant ainsi en compte l'humidité de la pièce.

Préférez un sèche-mains pour plusieurs raisons : son prix, ses arguments hygiéniques et sa consommation d'énergie, moins d'électricité. Éliminez le papier pour réduire l'empreinte carbone.

Détecteurs



p. 360

Encastrés



p. 434

Eau Chaude Sanitaire



p. 812

Ventilation



p. 759

Sèche mains



p. 831

### Terrasse



La terrasse est une extension du bâtiment à part entière nécessitant certaines installations de confort. On y trouvera un éclairage d'ambiance et/ou ponctuel (repas, lecture, ...) et/ou décoratif, ainsi que des points d'alimentation électrique par le sol. On peut y trouver également un chauffage d'appoint, une protection périmétrique, ainsi qu'une extension du réseau wi-fi.

PC de sol



p. 408

Appliques



p. 497

Luminaire à détection,



p. 507

Projecteurs



p. 514

Infra-rouge



p. 789

Bornes WiFi



p. 962



Chaque chose à sa place et  
une place pour chaque chose.

Avec **Esabora.Schema**, bluffez vos clients avec des **plans d'implantations clairs, précis, et conformes aux normes**, tout en gagnant du temps : accédez aux **bibliothèques riches en symboles d'implantation** et implantez-les directement par **groupes fonctionnels** (prises, points lumineux)



 **Schema**

Découvrez nos offres à partir de 49€ HT/mois



 **ESABORA**



Pour plus d'informations, consultez notre site : [www.esabora-digital-services.com](http://www.esabora-digital-services.com)



# FILS ET CÂBLES

	<b>NOUVEAUX COLISAGES DE VENTE</b>	<b>P. 60</b>
	<b>CUIVRE NU</b>	<b>P. 61</b>
	<b>CÂBLES DOMESTIQUES</b>	<b>P. 61</b>
	<b>CÂBLES INDUSTRIELS</b>	<b>P. 68</b>
	<b>CÂBLES SPÉCIAUX</b>	<b>P. 79</b>
	<b>CÂBLES PHOTOVOLTAÏQUES</b>	<b>P. 82</b>
	<b>CÂBLES COURANTS FAIBLES</b>	<b>P. 82</b>
	<b>CÂBLES DOMOTIQUES GTB</b>	<b>P. 86</b>
	<b>CÂBLES DE RÉSEAUX CUIVRE</b>	<b>P. 87</b>
	<b>FIBRE OPTIQUE</b>	<b>P. 90</b>
	<b>DÉVIDOIRS ET DÉROULEURS</b>	<b>P. 94</b>

## BÂTIMENT / INDUSTRIE / MAINTENANCE

Câbles d'énergie / Câbles de communication / Câbles spéciaux

# CÂBLES

Une ambition portée par un service logistique et des compétences techniques qui font la différence

### ACCOMPAGNER

nos clients au plus juste tant en disponibilité qu'en préconisation produits.

### REXEL FRANCE,

la référence du marché pour tous les types de câbles.

## 3 NIVEAUX DE SERVICE & DE STOCKAGE

#### SERVICE DE PROXIMITÉ J = 0

##### AGENCES

Gamme stockée mise à jour en lien avec les évolutions normatives, les nouvelles tendances d'installation et les nouveaux besoins identifiés.

Petites couronnes, couronnes standards et tourets à la coupe compris dans cette gamme.

#### SERVICE STANDARD J + 1

##### CENTRE LOGISTIQUE DE PROXIMITÉ (CLR)

Gamme élargie de produits spécialisés ou de sections supérieures.

Répond à des besoins réguliers, localisés ou à des marchés.

#### SERVICE MASTER

J+3\* et Chronopost J+1\*\* <30 kg

##### CENTRE LOGISTIQUE NATIONAL (CLN)

Gamme à faibles fréquences offrant la largeur et la profondeur nécessaire pour répondre à des besoins ponctuels mais identifiés ou pour faciliter le déploiement de nouvelles offres.

Comprend notamment des câbles de très grosses sections ou très spécialisés en couronnes ou à la coupe.

\*délai moyen constaté, confirmé à la commande  
\*\*pour toute commande passée avant 16 h

## LA GAMME STOCKÉE LA PLUS LARGE DU MARCHÉ

### DES PARTENAIRES RECONNUS



BALDASSARI  
CAVI



BELDEN  
SENDING ALL THE RIGHT SIGNALS®

Nexans

Brand-Rex



Draka

GIGAMEDIA

TKD  
Cables in motion

KERPEN  
Compounds



omerin

Top Cable



# RÈGLEMENT DES PRODUITS DE CONSTRUCTION

**Rexel** vous accompagne pour répondre aux nouvelles exigences en termes de **traçabilité**, de **sécurité** et de **conformité** pour vos installations.

Cette nouvelle réglementation pour les câbles est une **formidable opportunité** pour vous apporter de **nouveaux services** et atteindre un **niveau de qualité exemplaire**.



Les Euroclasses précisées dans ce document le sont à titre indicatif pour la famille de produit, et seront confirmées, pour chaque modèle de câble, sur les informations réglementaires : sur les étiquetages et Déclarations de Performance (DdP) qui sont de la responsabilité de chacun des fabricants.

## TRAÇABILITÉ

- > **Disponibilité** de 100% des **DdP** de nos partenaires
- > Reprise des **informations** réglementaires sur vos BL\*
- > **Informations accessibles** pour une période de **10 ans**

## SÉCURITÉ

- > **Nouvelles offres sans halogène** disponibles pour répondre aux nouvelles exigences
- > **Outil d'aide aux choix** pour trouver le bon câble suivant :
  - **le bâtiment**
  - **l'Euroclasse**

## CONFORMITÉ

- > Offre **100% conforme** depuis le **1<sup>er</sup> juillet 2017\***
- > **Contrôles réguliers** de nos approvisionnements
- > **Sélection** appropriée de nos **partenaires** suivant le RPC

\* Pour les produits vendus depuis nos CLR et notre CLN



# NOUVEAUX COLISAGES DE VENTE

## CÂBLES PETITES COURONNES



Référence	Désignation	Matériau conducteur	Section du conducteur (mm²)	Nbre de conducteurs	Euroclasse	Conditionnement	Multiple de vente	Unité fact.	DEEE HT	PU HT
✓ <b>FIL 032622NXS</b>	CUIVRE NU 25 B10M	cuivre	25	1		B10M	1	P.	-	69,91 €
✓ <b>FIL 01272966</b>	NOUVEAU - EASYFIL 3H07V-U 1,5 BE/RG/VJ B25M	cuivre	1.5	1	Eco	B25M	1	P.	-	34,42 €
✓ <b>FIL 01273010</b>	NOUVEAU - EASYFIL 3H07V-U 2,5 BE/RG/VJ B25M	cuivre	2.5	1	Eco	B25M	1	P.	-	54,40 €
✓ <b>FIL 004002NXS</b>	H07VR 16 VERT/JNE B10M	cuivre	16	1	Eco	B10M	1	P.	-	57,08 €
✓ <b>FIL 0004003NXS</b>	H07VR 16 VERT/JNE B25M	cuivre	16	1	Eco	B25M	1	P.	-	132,07 €
✓ <b>FIL 026503NXS</b>	R2V CU 3G1,5 B25M DISTINGO	cuivre	1.5	3	Eco	B25M	1	P.	-	46,51 €
✓ <b>FIL 026703NXS</b>	R2V CU 3G2,5 B25M DISTINGO	cuivre	2.5	3	Eco	B25M	1	P.	-	69,01 €
✓ <b>FIL 026903NXS</b>	R2V CU 3G4 B25M DISTINGO	cuivre	4	3	Eco	B25M	1	P.	-	121,04 €
✓ <b>FIL 027102NXS</b>	R2V CU 3G6 B10M DISTINGO	cuivre	6	3	Eco	B25M	1	P.	-	68,91 €
✓ <b>FIL 027103NXS</b>	R2V CU 3G6 B25M DISTINGO	cuivre	6	3	Eco	B25M	1	P.	-	173,36 €
✓ <b>FIL 029803NXS</b>	R2V CU 4G1,5 B25M DISTINGO	cuivre	1.5	4	Eco	B25M	1	P.	-	61,09 €
✓ <b>FIL 031003NXS</b>	R2V CU 5G1,5 B25M DISTINGO	cuivre	1.5	5	Eco	B25M	1	P.	-	71,66 €
✓ <b>FIL 031203NXS</b>	R2V CU 5G2,5 B25M DISTINGO	cuivre	2.5	5	Eco	B25M	1	P.	-	108,86 €
✓ <b>FIL 031403NXS</b>	R2V CU 5G4 B25M DISTINGO	cuivre	4	5	Eco	B25M	1	P.	-	178,96 €
✓ <b>FIL 031602NXS</b>	R2V CU 5G6 B10M DISTINGO	cuivre	6	5	Eco	B10M	1	P.	-	105,60 €
✓ <b>FIL 031603NXS</b>	R2V CU 5G6 B25M DISTINGO	cuivre	6	5	Eco	B25M	1	P.	-	254,72 €
✓ <b>FIL 049102NXS</b>	H07 RNF 3G1,5 B10M TITANEX	cuivre	1.5	3	Eco	B10M	1	P.	-	34,39 €
✓ <b>FIL 049103NXS</b>	H07 RNF 3G1,5 B25M TITANEX	cuivre	1.5	3	Eco	B25M	1	P.	-	77,19 €
✓ <b>FIL 049302NXS</b>	H07 RNF 3G2,5 B10M TITANEX	cuivre	2.5	3	Eco	B10M	1	P.	-	49,96 €
✓ <b>FIL 049303NXS</b>	H07 RNF 3G2,5 B25M TITANEX	cuivre	2.5	3	Eco	B25M	1	P.	-	113,99 €
✓ <b>FIL 007403</b>	NOUVEAU - H05VVF 2X1,5 BLANC B10M	cuivre	1.5	2		B10M	1	P.	-	13,36 €
✓ <b>FIL 008103</b>	NOUVEAU - H05VVF 3G1,5 BLANC B10M	cuivre	1.5	3		B10M	1	P.	-	17,45 €
✓ <b>FIL 008303</b>	NOUVEAU - H05VVF 3G2,5 BLANC B10M	cuivre	2.5	3		B10M	1	P.	-	28,62 €



### LES PETITES LONGUEURS QUI FACILITENT VOTRE QUOTIDIEN !

LES CÂBLES U-1000 R2V DISTINGO®, H07RN-F TITANEX®, 3H07V-U EASYFIL®, H05VV-F ET CÂBLES DE MISE À LA TERRE DISPONIBLES DANS VOTRE AGENCE EN COURONNES DE 10 M ET 25 M

- Vos besoins au plus juste
- Moins de chutes sur vos chantiers
- Plus facile à transporter
- Service J=0

**NOUVEAU!** l'offre petites couronnes s'agrandit avec **3H07V-U EASYFIL®, H05VV-F** et **U-1000 R2V 4 G 1,5** pour vos chantiers d'habitation, tertiaires et industriel en chauffage, ventilation et climatisation.



Caractéristiques techniques, Conditionnement, Multiple de vente, Unité de facturation, visuels, Euroclasse, DEEE HT, PU HT en Euros et hors DEEE et Eco-mobilier; donnés à titre indicatif et susceptibles de modifications sans préavis. is ne nous engageant qu'après confirmation expresse. Les prix unitaires indiqués sont ceux des réseaux COAXEL, REXEL et SCT, ils ne s'appliquent pas pour le réseau ESPACE ELEC. Pour plus d'informations, consultez votre agence habituelle ou connectez-vous sur notre site internet rexel.fr - N.C-nous consulter.



# CUIVRE NU



LA CONCEPTION INTELLIGENTE ET INTUITIVE

Sc

- Implantation
- Unifilaire
- Tableau
- Conformité

ESABORA Schema

Notre solution en vidéo sur [www.esabora-digital-services.com](http://www.esabora-digital-services.com)



## CUIVRE NU DUR ET RECUIT



### DESCRIPTIF DU CÂBLE

- Ame: Métal cuivre nu, forme ronde.  
Souplesse câblée, classe 2.  
Conforme à NF C 32-0593, HD 383, BS 6360, IEC 60228.  
Condition de validité des intensités, température initiale = 20 °C, température finale= 5960 °C (59) selon CEI 60724.  
Rayon de courbure UTE C 30-300, en installation fixe 6 D, en cours de pose 592 D.  
Quel que soit le mode de pose et de déroulage, l'effort de tirage ne doit en aucun cas dépasser 6 daN/mm<sup>2</sup>.

Référence	Désignation	Valeur ajoutée	Matériau conducteur	Section du conducteur (mm <sup>2</sup> )	Nbre de conducteurs	Diamètre externe (mm)	Kg/Km	Conditionnement	Multiple de vente	Unité fact.	DEEE HT	PU HT
✓ <b>FIL 01272098</b>	CUIVRE NU recharge N'Roll 25mm2	N'Roll	cuivre	25	1	6,4	236	C50M	50	M.	-	7,85 €
✓ <b>FIL 01270477</b>	CUIVRE NU recharge N'Roll 25mm2	N'Roll	cuivre	25	1	6,4	236	C100M	100	M.	-	7,41 €
✓ <b>FIL 032629</b>	CUIVRE NU 25 COURONNE DE 25		cuivre	25	1	6,36	217	C25M	25	M.	-	6,99 €
✓ <b>FIL 032628</b>	CUIVRE NU 25 C50M		cuivre	25	1	6,36	217	C50M	50	M.	-	6,99 €
✓ <b>FIL 032625</b>	CUIVRE NU 25 C100M		cuivre	25	1	6,36	217	C100M	100	M.	-	6,99 €
✓ <b>FIL 032627</b>	CUIVRE NU 25 T500M		cuivre	25	1	6,36	217	T500M	500	M.	-	6,99 €
✓ <b>FIL 032626</b>	CUIVRE NU 25 TGL		cuivre	25	1	6,36	217	TGL	1	M.	-	6,99 €
✓ <b>FIL 032630</b>	CUIVRE NU 5,5 TGL		cuivre	5,5	1	3	49	TGL	1	M.	-	2,64 €
✓ <b>FIL 032631</b>	CUIVRE NU 10,8 TGL		cuivre	10,8	1	4,1	98	TGL	1	M.	-	4,72 €
✓ <b>FIL 032632</b>	CUIVRE NU 16 TGL		cuivre	16	1	5,09	143	TGL	1	M.	-	7,14 €
✓ <b>FIL 032635</b>	CUIVRE NU 35 TGL		cuivre	35	1	7,5	298	TGL	1	M.	-	12,33 €
✓ <b>FIL 032633</b>	CUIVRE NU 50 TGL		cuivre	50	1	9	405	TGL	1	M.	-	16,82 €
✓ <b>FIL 032634</b>	CUIVRE NU 75 TGL		cuivre	70	1	11	593	TGL	1	M.	-	28,25 €
✓ <b>FIL 032636</b>	CUIVRE NU 95 TGL		cuivre	95	1	13	809	TGL	1	M.	-	37,11 €
✓ <b>FIL 032637</b>	CUIVRE NU 120 TGL		cuivre	120	1	14,2	1032	TGL	1	M.	-	44,42 €
✓ <b>FIL 032638</b>	CUIVRE NU 150 TGL		cuivre	150	1	15,8	1308	TGL	1	M.	-	48,00 €

## CÂBLES DOMESTIQUES

### NOUVEAUX CÂBLES DOMESTIQUES SANS HALOGÈNE

#### RIGIDE H07Z1-U



LSOH ZERO HALOGENE

La nouvelle offre sans halogène H07Z1-U a les mêmes caractéristiques techniques que l'offre de câbles domestiques rigides H07VU.  
Disponible en 1.5<sup>2</sup> et en 2.5<sup>2</sup>, cette offre est particulièrement adaptée aux bâtiments recevant du public, notamment pour améliorer la sécurité en cas d'incendie.

### DESCRIPTIF DU CÂBLE

- Ame: Métal cuivre nu, forme ronde.  
Souplesse: classe 1 massive selon CEI 60 228.  
Température maximale à l'âme: 70°C en permanence, 150°C en court-circuit.  
- Isolation: matériau thermoplastique LSOH sans halogène.  
- Couleurs: bleu - noir - gris - marron - rouge - orange - ivoire - violet - vert/jaune.

Référence	Désignation	Matériau conducteur	Section du conducteur (mm <sup>2</sup> )	Nbre de conducteurs	Euroclasse	Conditionnement	Multiple de vente	Unité fact.	DEEE HT	PU HT
✓ <b>FIL 020105</b>	H07Z1-U LSOH 1,5 VERT/JAUNE C100M	cuivre	1,5	1	Cca-s,d,l,a1	C100M	100	M.	-	0,44 €
✓ <b>FIL 020205</b>	H07Z1-U LSOH 1,5 ROUGE C100M	cuivre	1,5	1	Cca-s,d,l,a1	C100M	100	M.	-	0,44 €
✓ <b>FIL 020305</b>	H07Z1-U LSOH 1,5 BLEU C100M	cuivre	1,5	1	Cca-s,d,l,a1	C100M	100	M.	-	0,44 €
✓ <b>FIL 020405</b>	H07Z1-U LSOH 1,5 GRIS C100M	cuivre	1,5	1	Cca-s,d,l,a1	C100M	100	M.	-	0,44 €
✓ <b>FIL 020505</b>	H07Z1-U LSOH 1,5 IVOIRE C100M	cuivre	1,5	1	Cca-s,d,l,a1	C100M	100	M.	-	0,44 €
✓ <b>FIL 020605</b>	H07Z1-U LSOH 1,5 NOIR C100M	cuivre	1,5	1	Cca-s,d,l,a1	C100M	100	M.	-	0,44 €
✓ <b>FIL 020705</b>	H07Z1-U LSOH 1,5 ORANGE C100M	cuivre	1,5	1	Cca-s,d,l,a1	C100M	100	M.	-	0,44 €
✓ <b>FIL 020805</b>	H07Z1-U LSOH 1,5 MARRON C100M	cuivre	1,5	1	Cca-s,d,l,a1	C100M	100	M.	-	0,44 €
✓ <b>FIL 020905</b>	H07Z1-U LSOH 1,5 VIOLET C100M	cuivre	1,5	1	Cca-s,d,l,a1	C100M	100	M.	-	0,44 €

Caractéristiques techniques, Conditionnement, Multiple de vente, Unité de facturation, visuels, Euroclasse, DEEE HT, PU HT en Euros et hors DEEE et Eco-mobilier: donnés à titre indicatif et susceptibles de modifications sans préavis, ils ne nous engagent qu'après confirmation expresse. Les prix unitaires indiqués sont ceux des réseaux COAXEL, REXEL et SCT, ils ne s'appliquent pas pour le réseau ESPACE ELEC.  
Pour plus d'informations, consultez votre agence habituelle ou connectez-vous sur notre site internet [rexel.fr](http://rexel.fr) - N.C-nous consulter.

✓ Produit stocké

# CÂBLES DOMESTIQUES

## NOUVEAUX CÂBLES DOMESTIQUES SANS HALOGÈNE

### RIGIDE H07Z1-U

Référence	Désignation	Matériau conducteur	Section du conducteur (mm <sup>2</sup> )	Nbre de conducteurs	Euroclasse	Conditionnement	Multiple de vente	Unité fact.	DEEE HT	PU HT
✓ FIL 021005	H07Z1-U LSOH 2,5 VERT/JAUNE C100M	cuivre	2,5	1	Cca-sl,dI,aI	C100M	100	M.	-	0,71 €
✓ FIL 021105	H07Z1-U LSOH 2,5 ROUGE C100M	cuivre	2,5	1	Cca-sl,dI,aI	C100M	100	M.	-	0,71 €
✓ FIL 021205	H07Z1-U LSOH 2,5 BLEU C100M	cuivre	2,5	1	Cca-sl,dI,aI	C100M	100	M.	-	0,71 €
FIL 021305	H07Z1-U LSOH 2,5 GRIS C100M	cuivre	2,5	1	Cca-sl,dI,aI	C100M	100	M.	-	0,71 €
✓ FIL 021405	H07Z1-U LSOH 2,5 NOIR C100M	cuivre	2,5	1	Cca-sl,dI,aI	C100M	100	M.	-	0,71 €
✓ FIL 021505	H07Z1-U LSOH 2,5 ORANGE C100M	cuivre	2,5	1	Cca-sl,dI,aI	C100M	100	M.	-	0,71 €
✓ FIL 021605	H07Z1-U LSOH 2,5 MARRON C100M	cuivre	2,5	1	Cca-sl,dI,aI	C100M	100	M.	-	0,71 €
FIL 021705	H07Z1-U LSOH 2,5 VIOLET C100M	cuivre	2,5	1	Cca-sl,dI,aI	C100M	100	M.	-	0,71 €
FIL 02052905	H07Z1-U LSOH 2,5 IVOIRE C100M	cuivre	2,5	1	Cca-sl,dI,aI	C100M	100	M.	-	0,71 €

FILS ET CÂBLES

## ALSECURE® FILS DES FILS DE PROTECTION AU FEU AMÉLIORÉE



DÉSORMAIS DISPONIBLE AVEC  
**LA POIGNÉE PASSEO™**

Portez plus facilement grâce à la poignée de transport permettant une meilleure prise en main.

Tirez aisément grâce au guide-fil intégré indéchirable :

- 1 Facilitant l'utilisation du produit
- 2 Réduisant l'effet « queue-de-cochon »
- 3 Éliminant les fils emmêlés
- 4 Permettant d'utiliser jusqu'à 5 couronnes de fils emplilées simultanément

- Conducteurs isolés sans halogène pour installations fixes
- Non-propagateurs de l'incendie et à faible dégagement de fumée.
- Température sur âme : 70°C
- Tension de service nominale U<sub>0</sub>/U (U<sub>m</sub>) : 450/750 V
- Application : HABITATIONS



CONFORME À L'EUROCLASSE  
Cca s1 d1 a1



**Nexans**  
BRINGS ENERGY TO LIFE

### SOUPLE H05/H07Z1-K



LSOH ZERO HALOGENE

La nouvelle offre sans halogène H07Z1-K a les mêmes caractéristiques techniques que l'offre de câbles domestiques souples H05/H07VK.

Disponible du 1.5° au 6°, cette offre est particulièrement adaptée aux bâtiments recevant du public, notamment pour améliorer la sécurité en cas d'incendie.

#### DESCRIPTIF DU CÂBLE

- Ame: Métal cuivre nu, forme ronde.
- Souplesse: classe 5 souple selon CEI 60 228.
- Température maximale à l'âme: 70°C en permanence, 150°C en court-circuit.
- Isolation: matériau thermoplastique LSOH sans halogène.
- Couleurs: bleu - noir - marron - rouge - vert/jaune.

Référence	Désignation	Matériau conducteur	Section du conducteur (mm <sup>2</sup> )	Nbre de conducteurs	Euroclasse	Conditionnement	Multiple de vente	Unité fact.	DEEE HT	PU HT
FIL 032005	H05Z1-K LSOH 0,75 V/J C100	cuivre	0,75	1	Cca-sl,dI,aI	C100M	100	M.	N.C	N.C
FIL 032105	H05Z1-K LSOH 0,75 ROUGE C100	cuivre	0,75	1	Cca-sl,dI,aI	C100M	100	M.	N.C	N.C
FIL 032505	H05Z1-K LSOH 0,75 NOIR C100	cuivre	0,75	1	Cca-sl,dI,aI	C100M	100	M.	N.C	N.C

Caractéristiques techniques, Conditionnement, Multiple de vente, Unité de facturation, visuels, Euroclasse, DEEE HT, PU HT en Euros et hors DEEE et Eco-mobilier; donnés à titre indicatif et susceptibles de modifications sans préavis. Produit stocké

ils ne nous engageant qu'après confirmation expresse. Les prix unitaires indiqués sont ceux des réseaux COAXEL, REXEL et SCT, ils ne s'appliquent pas pour le réseau ESPACE ELEC. Pour plus d'informations, consultez votre agence habituelle ou connectez-vous sur notre site internet rexel.fr - N.C-nous consulter.



## SOUPLE H05/H07Z1-K

Référence	Désignation	Matériau conducteur	Section du conducteur (mm <sup>2</sup> )	Nbre de conducteurs	Euroclasse	Conditionnement	Multiple de vente	Unité fact.	DEEE HT	PU HT
FIL 032705	H05Z1-K LSOH 0,75 MARRON C100	cuivre	0,75	1	Cca-s,l,d,l,a1	C100M	100	M.	N.C	N.C
FIL 331305	H05Z1-K LSOH 0,75 BLEU C100	cuivre	0,75	1	Cca-s,l,d,l,a1	C100M	100	M.	N.C	N.C
✓ FIL 033005	H05Z1-K LSOH 1 V/J C100	cuivre	1	1	Cca-s,l,d,l,a1	C100M	100	M.	-	0,43 €
✓ FIL 033105	H05Z1-K LSOH 1 ROUGE C100	cuivre	1	1	Cca-s,l,d,l,a1	C100M	100	M.	-	0,43 €
✓ FIL 033505	H05Z1-K LSOH 1 NOIR C100	cuivre	1	1	Cca-s,l,d,l,a1	C100M	100	M.	-	0,43 €
✓ FIL 033705	H05Z1-K LSOH 1 MARRON C100	cuivre	1	1	Cca-s,l,d,l,a1	C100M	100	M.	-	0,43 €
✓ FIL 331505	H05Z1-K LSOH 1 BLEU C100	cuivre	1	1	Cca-s,l,d,l,a1	C100M	100	M.	-	0,43 €
✓ FIL 034105	H07Z1-K LSOH 1,5 V/J C100	cuivre	1,5	1	Cca-s,l,d,l,a1	C100M	100	M.	-	0,59 €
✓ FIL 034205	H07Z1-K LSOH 1,5 ROUGE C100	cuivre	1,5	1	Cca-s,l,d,l,a1	C100M	100	M.	-	0,59 €
✓ FIL 034605	H07Z1-K LSOH 1,5 NOIR C100	cuivre	1,5	1	Cca-s,l,d,l,a1	C100M	100	M.	-	0,59 €
FIL 034805	H07Z1-K LSOH 1,5 MM2 MARRON C100	cuivre	1,5	1	Cca-s,l,d,l,a1	C100M	100	M.	-	0,59 €
✓ FIL 331705	H07Z1-K LSOH 1,5 BLEU C100	cuivre	1,5	1	Cca-s,l,d,l,a1	C100M	100	M.	-	0,59 €
✓ FIL 035305	H07Z1-K LSOH 2,5 V/J C100	cuivre	2,5	1	Cca-s,l,d,l,a1	C100M	100	M.	-	0,97 €
✓ FIL 035405	H07Z1-K LSOH 2,5 ROUGE C100	cuivre	2,5	1	Cca-s,l,d,l,a1	C100M	100	M.	-	0,97 €
✓ FIL 035805	H07Z1-K LSOH 2,5 NOIR C100	cuivre	2,5	1	Cca-s,l,d,l,a1	C100M	100	M.	-	0,97 €
✓ FIL 036005	H07Z1-K LSOH 2,5 MARRON C100	cuivre	2,5	1	Cca-s,l,d,l,a1	C100M	100	M.	-	0,97 €
✓ FIL 331905	H07Z1-K LSOH 2,5 BLEU C100	cuivre	2,5	1	Cca-s,l,d,l,a1	C100M	100	M.	-	0,97 €
✓ FIL 036305	H07Z1-K LSOH 4 V/J C100	cuivre	4	1	Cca-s,l,d,l,a1	C100M	100	M.	-	1,63 €
✓ FIL 036405	H07Z1-K LSOH 4 ROUGE C100	cuivre	4	1	Cca-s,l,d,l,a1	C100M	100	M.	-	1,63 €
✓ FIL 036705	H07Z1-K LSOH 4 NOIR C100	cuivre	4	1	Cca-s,l,d,l,a1	C100M	100	M.	-	1,63 €
✓ FIL 036905	H07Z1-K LSOH 4 MARRON C100	cuivre	4	1	Cca-s,l,d,l,a1	C100M	100	M.	-	1,63 €
✓ FIL 332105	H07Z1-K LSOH 4 BLEU C100	cuivre	4	1	Cca-s,l,d,l,a1	C100M	100	M.	-	1,63 €
✓ FIL 037105	H07Z1-K LSOH 6 V/J C100	cuivre	6	1	Cca-s,l,d,l,a1	C100M	100	M.	-	2,32 €
✓ FIL 037205	H07Z1-K LSOH 6 ROUGE C100	cuivre	6	1	Cca-s,l,d,l,a1	C100M	100	M.	-	2,32 €
✓ FIL 037505	H07Z1-K LSOH 6 NOIR C100	cuivre	6	1	Cca-s,l,d,l,a1	C100M	100	M.	-	2,32 €
✓ FIL 037705	H07Z1-K LSOH 6 MARRON C100	cuivre	6	1	Cca-s,l,d,l,a1	C100M	100	M.	-	2,32 €
✓ FIL 332205	H07Z1-K LSOH 6 BLEU C100	cuivre	6	1	Cca-s,l,d,l,a1	C100M	100	M.	-	2,32 €

## CÂBLES DOMESTIQUES RIGIDES H07VU-VR



### DESCRIPTIF DU CÂBLE

- Ame: Métal cuivre nu, forme ronde.

Souplesse H07 V-U: classe 1 massive. H07 V-R: classe 2 câblée selon NF C 32-013 ou HD 383 ou CEI 60 228.

Température maximale à l'âme: 70°C en permanence, 160°C en court-circuit.

- Isolation: PVC.

- Couleurs: Bleu - noir - gris - brun - marron - rouge - orange - ivoire - violet - vert/jaune.

Référence	Désignation	Matériau conducteur	Section du conducteur (mm <sup>2</sup> )	Nbre de conducteurs	Diamètre externe (mm)	Euroclasse	Conditionnement	Multiple de vente	Unité fact.	DEEE HT	PU HT
✓ FIL 000105	H07VU 1,5 VERT/JNE C100M	cuivre	1,5	1	3,3	Eca	C100M	100	M.	-	0,38 €
✓ FIL 000205	H07VU 1,5 ROUGE C100M	cuivre	1,5	1	3,3	Eca	C100M	100	M.	-	0,38 €
✓ FIL 000305	H07VU 1,5 BLEU C100M	cuivre	1,5	1	3,3	Eca	C100M	100	M.	-	0,38 €
✓ FIL 000405	H07VU 1,5 GRIS C100M	cuivre	1,5	1	3,3	Eca	C100M	100	M.	-	0,38 €
✓ FIL 000505	H07VU 1,5 IVOIRE C100M	cuivre	1,5	1	3,3	Eca	C100M	100	M.	-	0,38 €
✓ FIL 000605	H07VU 1,5 NOIR C100M	cuivre	1,5	1	3,3	Eca	C100M	100	M.	-	0,38 €
✓ FIL 000705	H07VU 1,5 ORANGE C100M	cuivre	1,5	1	3,3	Eca	C100M	100	M.	-	0,38 €
✓ FIL 000805	H07VU 1,5 MARRON C100M	cuivre	1,5	1	3,3	Eca	C100M	100	M.	-	0,38 €
✓ FIL 000905	H07VU 1,5 VIOLET C100M	cuivre	1,5	1	3,3	Eca	C100M	100	M.	-	0,38 €
✓ FIL 001005	H07VU 2,5 VERT/JNE C100M	cuivre	2,5	1	3,9	Eca	C100M	100	M.	-	0,62 €
✓ FIL 001105	H07VU 2,5 ROUGE C100M	cuivre	2,5	1	3,9	Eca	C100M	100	M.	-	0,62 €
✓ FIL 001205	H07VU 2,5 BLEU C100M	cuivre	2,5	1	3,9	Eca	C100M	100	M.	-	0,62 €
✓ FIL 001305	H07VU 2,5 GRIS C100M	cuivre	2,5	1	3,9	Eca	C100M	100	M.	-	0,62 €
✓ FIL 001405	H07VU 2,5 NOIR C100M	cuivre	2,5	1	3,9	Eca	C100M	100	M.	-	0,62 €
✓ FIL 001505	H07VU 2,5 ORANGE C100M	cuivre	2,5	1	3,9	Eca	C100M	100	M.	-	0,62 €
✓ FIL 001605	H07VU 2,5 MARRON C100M	cuivre	2,5	1	3,9	Eca	C100M	100	M.	-	0,62 €
✓ FIL 001705	H07VU 2,5 VIOLET C100M	cuivre	2,5	1	3,9	Eca	C100M	100	M.	-	0,62 €
✓ FIL 002705	H07VR 6 VERT/JNE C100M	cuivre	6	1	5,4	Eca	C100M	100	M.	-	1,72 €
✓ FIL 002805	H07VR 6 ROUGE C100M	cuivre	6	1	5,4	Eca	C100M	100	M.	-	1,72 €
✓ FIL 002905	H07VR 6 BLEU C100M	cuivre	6	1	5,4	Eca	C100M	100	M.	-	1,72 €
✓ FIL 003005	H07VR 6 NOIR C100M	cuivre	6	1	5,4	Eca	C100M	100	M.	-	1,72 €
✓ FIL 003205	H07VR 6 MARRON C100M	cuivre	6	1	5,4	Eca	C100M	100	M.	-	1,71 €

Caractéristiques techniques, Conditionnement, Multiple de vente, Unité de facturation, visuels, Euroclasse, DEEE HT, PU HT en Euros et hors DEEE et Eco-mobilier: donnés à titre indicatif et susceptibles de modifications sans préavis, ils ne nous engagent qu'après confirmation expresse. Les prix unitaires indiqués sont ceux des réseaux COAXEL, REXEL et SCT, ils ne s'appliquent pas pour le réseau ESPACE ELEC.

Pour plus d'informations, consultez votre agence habituelle ou connectez-vous sur notre site internet [www.rexel.fr](http://www.rexel.fr) - N.C-nous consulter.

✓ Produit stocké

# CÂBLES DOMESTIQUES

## CÂBLES DOMESTIQUES RIGIDES H07VU-VR

Référence	Désignation	Matériau conducteur	Section du conducteur (mm²)	Nbre de conducteurs	Diamètre externe (mm)	Euroclasse	Conditionnement	Multiple de vente	Unité fact.	DEEE HT	PU HT
✓ <b>FIL 003400</b>	H07VR 10 VERT//JNE TGL	cuivre	10	1	6,8	Eca	TGL	1	M.	-	3,45 €
✓ <b>FIL 003405</b>	H07VR 10 VERT//JNE C100M	cuivre	10	1	6,8	Eca	C100M	100	M.	-	3,46 €
✓ <b>FIL 003505</b>	H07VR 10 ROUGE C100M	cuivre	10	1	6,8	Eca	C100M	100	M.	-	3,46 €
✓ <b>FIL 003605</b>	H07VR 10 BLEU C100M	cuivre	10	1	6,8	Eca	C100M	100	M.	-	3,46 €
✓ <b>FIL 003705</b>	H07VR 10 NOIR C100M	cuivre	10	1	6,8	Eca	C100M	100	M.	-	3,46 €
✓ <b>FIL 004005</b>	H07VR 16 VERT//JNE C100M	cuivre	16	1	8,0	Eca	C100M	100	M.	-	5,60 €
✓ <b>FIL 004000</b>	H07VR 16 VERT//JNE TGL	cuivre	16	1	8,0	Eca	TGL	1	M.	-	5,60 €
✓ <b>FIL 004105</b>	H07VR 16 ROUGE C100M	cuivre	16	1	8,0	Eca	C100M	100	M.	-	5,60 €
✓ <b>FIL 004205</b>	H07VR 16 BLEU C100M	cuivre	16	1	8,0	Eca	C100M	100	M.	-	5,60 €
✓ <b>FIL 004305</b>	H07VR 16 NOIR C100M	cuivre	16	1	8,0	Eca	C100M	100	M.	-	5,60 €
✓ <b>FIL 004500</b>	H07VR 25 VERT//JNE TGL	cuivre	25	1	9,8	Eca	TGL	1	M.	-	8,36 €
✓ <b>FIL 004900</b>	H07VR 35 VERT//JNE TGL	cuivre	35	1	11	Eca	TGL	1	M.	-	12,25 €

## CÂBLES DOMESTIQUES RIGIDES H07VU-VR EASYFIL NEXANS

Référence	Désignation	Valeur ajoutée	Matériau conducteur	Section du conducteur (mm²)	Nbre de conducteurs	Diamètre externe (mm)	Euroclasse	Conditionnement	Multiple de vente	Unité fact.	DEEE HT	PU HT
✓ <b>FIL 01272243</b>	Dérouleur+recharge N'Roll Evolution 3H07V-U 1,5 BLEU-ROUGE-VERT//JNE C200M	N'Roll Ev	cuivre	1,5	3	6,12	Eca	C200M	1	P.	-	432,99 €
✓ <b>FIL 01272240</b>	3H07V-U 1,5 recharge N'Roll Ev BLEU-ROUGE-VERT//JNE C200M	N'Roll Ev	cuivre	1,5	3	6,12	Eca	C200M	200	M.	-	1,18 €
✓ <b>FIL 01272244</b>	Dérouleur+recharge N'Roll Evolution 3H07V-U 2,5 BLEU-ROUGE-VERT//JNE C150M	N'Roll Ev	cuivre	2,5	3	6,92	Eca	C150M	1	P.	-	473,89 €
✓ <b>FIL 01272241</b>	3H07V-U 2,5 recharge N'Roll Ev BLEU-ROUGE-VERT//JNE C150M	N'Roll Ev	cuivre	2,5	3	6,92	Eca	C150M	150	M.	-	1,89 €
✓ <b>FIL 01272245</b>	Dérouleur+recharge N'Roll Evolution 3H07V-R 6 BLEU-ROUGE-VERT//JNE C75M	N'Roll Ev	cuivre	6	3	9,48	Eca	C75M	1	P.	-	640,31 €
✓ <b>FIL 01272242</b>	3H07V-R 6 recharge N'Roll Ev BLEU-ROUGE-VERT//JNE C75M	N'Roll Ev	cuivre	6	3	9,48	Eca	C75M	75	M.	-	5,41 €
✓ <b>FIL 01272517</b>	N'ROLL dérouleur vide avec touret	N'Roll							1	P.	-	176,05 €

### EASYFIL® 3 H07V-U EN 1 QUI RÉVOLUTIONNENT LE QUOTIDIEN DES ÉLECTRICIENS



#### VRAIMENT PRATIQUE

- Évite les nœuds
- Simple à utiliser

#### GAIN DE TEMPS

- Rapidité de pose
- Manipulation aisée
- Compacte et efficace



#### FACILE À INSTALLER

- Pelable à la main
- Solidarité des fils
- Agent glissant intégré



www.nexans.fr

**Nexans**  
BRINGS ENERGY TO LIFE

Caractéristiques techniques, Conditionnement, Multiple de vente, Unité de facturation, visuels, Euroclasse, DEEE HT, PU HT en Euros et hors DEEE et Eco-mobilier; donnés à titre indicatif et susceptibles de modifications sans préavis.   
 is ne nous engageant qu'après confirmation expresse. Les prix unitaires indiqués sont ceux des réseaux COAXEL, REXEL et SCT, ils ne s'appliquent pas pour le réseau ESPACE ELEC.   
 Pour plus d'informations, consultez votre agence habituelle ou connectez-vous sur notre site internet rexel.fr - N.C-nous consulter.

✓ Produit stocké

# CÂBLES DOMESTIQUES SOUPLES H05VK-H07VK



## DESCRIPTIF DU CÂBLE:

- Ame: Métal cuivre nu, forme ronde.
- Souplesse classe 5 souple selon NF C 32-013 ou HD 383 ou CEI 60 228.
- Température maximale à l'âme: 70°C en permanence, 160°C en court-circuit.
- Isolation: PVC.
- Couleurs: Bleu - noir - gris - brun - rouge - orange - ivoire - violet - vert/jaune.

Référence	Désignation	Valeur ajoutée	Matériau conducteur	Section du conducteur (mm²)	Nbre de conducteurs	Diamètre externe (mm)	Euroclasse	Conditionnement	Multiple de vente	Unité fact.	DEEE HT	PU HT
✓ FIL 011805	H05VK 0,5 BLEU-MO RAL5012 C100M		cuivre	0,5	1	2,3	Eco	C100M	100	M.	-	0,26 €
✓ FIL 29086	H05VK 0,5 IVOIRE-BLANC C100M		Cuivre	0,5	1	2,3	Eco	C100M	100	M.	-	0,26 €
✓ FIL 011905	H05VK 0,5 NOIR C100M		cuivre	0,5	1	2,3	Eco	C100M	100	M.	-	0,26 €
✓ FIL 011705	H05VK 0,5 ROUGE C100M		cuivre	0,5	1	2,3	Eco	C100M	100	M.	-	0,26 €
✓ FIL 361305	H05VK 0,75 BLEU-CL RAL5024 C100M		cuivre	0,75	1	2,7	Eco	C100M	100	M.	-	0,30 €
✓ FIL 361405	H05VK 0,75 BLEU-FO RAL5015 C100M		cuivre	0,75	1	2,7	Eco	C100M	100	M.	-	0,30 €
✓ FIL 012205	H05VK 0,75 BLEU-MO RAL5012 C100M		cuivre	0,75	1	2,7	Eco	C100M	100	M.	-	0,30 €
✓ FIL 012305	H05VK 0,75 GRIS C100M		cuivre	0,75	1	2,7	Eco	C100M	100	M.	-	0,30 €
✓ FIL 012405	H05VK 0,75 IVOIRE BLANC C100M		cuivre	0,75	1	2,7	Eco	C100M	100	M.	-	0,30 €
✓ FIL 012705	H05VK 0,75 MARRON C100M		cuivre	0,75	1	2,7	Eco	C100M	100	M.	-	0,30 €
✓ FIL 012505	H05VK 0,75 NOIR C100M		cuivre	0,75	1	2,7	Eco	C100M	100	M.	-	0,30 €
✓ FIL 012605	H05VK 0,75 ORANGE C100M		cuivre	0,75	1	2,7	Eco	C100M	100	M.	-	0,30 €
✓ FIL 012105	H05VK 0,75 ROUGE C100M		cuivre	0,75	1	2,7	Eco	C100M	100	M.	-	0,30 €
✓ FIL 012005	H05VK 0,75 VERT/JNE C100M		cuivre	0,75	1	2,7	Eco	C100M	100	M.	-	0,30 €
✓ FIL 012805	H05VK 0,75 VIOLET C100M		cuivre	0,75	1	2,7	Eco	C100M	100	M.	-	0,30 €
✓ FIL 361505	H05VK 1 BLEU-CL RAL5024 C100M		cuivre	1	1	2,8	Eco	C100M	100	M.	-	0,38 €
✓ FIL 01272049	H05VK 1 BLEU-FO RAL5010 VISIBOX C100M	Visibox	cuivre	1	1	2,8	Eco	C100M	100	M.	-	0,42 €
✓ FIL 361605	H05VK 1 BLEU-FO RAL5015 C100M		cuivre	1	1	2,8	Eco	C100M	100	M.	-	0,38 €
✓ FIL 01272048	H05VK 1 BLEU-FO RAL5015 VISIBOX C100M	Visibox	cuivre	1	1	2,8	Eco	C100M	100	M.	-	0,42 €
✓ FIL 013205	H05VK 1 BLEU-MO RAL5012 C100M		cuivre	1	1	2,8	Eco	C100M	100	M.	-	0,38 €
✓ FIL 0123806705	H05VK 1 BLEU-NU RAL5013 C100M		cuivre	1	1	2,8	Eco	C100M	100	M.	-	0,38 €
✓ FIL 013305	H05VK 1 GRIS C100M		cuivre	1	1	2,8	Eco	C100M	100	M.	-	0,38 €
FIL 01272052	H05VK 1 GRIS VISIBOX C100M	Visibox	cuivre	1	1	2,8	Eco	C100M	100	M.	-	0,42 €
✓ FIL 013405	H05VK 1 IVOIRE BLANC C100M		cuivre	1	1	2,8	Eco	C100M	100	M.	-	0,38 €
✓ FIL 013705	H05VK 1 MARRON C100M		cuivre	1	1	2,8	Eco	C100M	100	M.	-	0,38 €
FIL 01272051	H05VK 1 MARRON VISIBOX C100M	Visibox	cuivre	1	1	2,8	Eco	C100M	100	M.	-	0,42 €
✓ FIL 013505	H05VK 1 NOIR C100M		cuivre	1	1	2,8	Eco	C100M	100	M.	-	0,38 €
✓ FIL 01272053	H05VK 1 NOIR VISIBOX C100M	Visibox	cuivre	1	1	2,8	Eco	C100M	100	M.	-	0,42 €
✓ FIL 013605	H05VK 1 ORANGE C100M		cuivre	1	1	2,8	Eco	C100M	100	M.	-	0,38 €
✓ FIL 013105	H05VK 1 ROUGE C100M		cuivre	1	1	2,8	Eco	C100M	100	M.	-	0,38 €
✓ FIL 01272055	H05VK 1 ROUGE VISIBOX C100M	Visibox	cuivre	1	1	2,8	Eco	C100M	100	M.	-	0,42 €
✓ FIL 013005	H05VK 1 VERT/JNE C100M		cuivre	1	1	2,8	Eco	C100M	100	M.	-	0,38 €
FIL 01272057	H05VK 1 VERT/JNE VISIBOX C100M	Visibox	cuivre	1	1	2,8	Eco	C100M	100	M.	-	0,42 €
✓ FIL 013805	H05VK 1 VIOLET C100M		cuivre	1	1	2,8	Eco	C100M	100	M.	-	0,38 €
✓ FIL 01272060	H07VK 1,5 BLEU-CL RAL 5024 VISIBOX C100M	Visibox	cuivre	1,5	1	3,4	Eco	C100M	100	M.	-	0,58 €
✓ FIL 361705	H07VK 1,5 BLEU-CLAIR RAL 5024 C100M		cuivre	1,5	1	3,4	Eco	C100M	100	M.	-	0,52 €
✓ FIL 01272063	H07VK 1,5 BLEU-FO RAL 5010 VISIBOX C100M	Visibox	cuivre	1,5	1	3,4	Eco	C100M	100	M.	-	0,58 €
✓ FIL 361805	H07VK 1,5 BLEU-FONCE RAL 5015 C100M		cuivre	1,5	1	3,4	Eco	C100M	100	M.	-	0,52 €
FIL 01272061	H07VK 1,5 BLEU-MO RAL 5012 VISIBOX C100M	Visibox	cuivre	1,5	1	3,4	Eco	C100M	100	M.	-	0,58 €
✓ FIL 014305	H07VK 1,5 BLEU-MOYEN RAL 5012 C100M		cuivre	1,5	1	3,4	Eco	C100M	100	M.	-	0,52 €
✓ FIL 015205	H07VK 1,5 BLEU-NUIT RAL 5013 C100M		cuivre	1,5	1	3,4	Eco	C100M	100	M.	-	0,52 €
✓ FIL 014805	H07VK 1,5 BRUN C100M		cuivre	1,5	1	3,4	Eco	C100M	100	M.	-	0,52 €
✓ FIL 014405	H07VK 1,5 GRIS C100M		cuivre	1,5	1	3,4	Eco	C100M	100	M.	-	0,52 €
FIL 01272066	H07VK 1,5 GRIS VISIBOX C100M	Visibox	cuivre	1,5	1	3,4	Eco	C100M	100	M.	-	0,58 €
✓ FIL 014505	H07VK 1,5 IVOIRE BLANC C100M		cuivre	1,5	1	3,4	Eco	C100M	100	M.	-	0,52 €
FIL 01272065	H07VK 1,5 MARRON VISIBOX C100M	Visibox	cuivre	1,5	1	3,4	Eco	C100M	100	M.	-	0,58 €
✓ FIL 014605	H07VK 1,5 NOIR C100M		cuivre	1,5	1	3,4	Eco	C100M	100	M.	-	0,52 €
✓ FIL 01272067	H07VK 1,5 NOIR VISIBOX C100M	Visibox	cuivre	1,5	1	3,4	Eco	C100M	100	M.	-	0,58 €
✓ FIL 014705	H07VK 1,5 ORANGE C100M		cuivre	1,5	1	3,4	Eco	C100M	100	M.	-	0,52 €
✓ FIL 014205	H07VK 1,5 ROUGE C100M		cuivre	1,5	1	3,4	Eco	C100M	100	M.	-	0,52 €
✓ FIL 01272069	H07VK 1,5 ROUGE VISIBOX C100M	Visibox	cuivre	1,5	1	3,4	Eco	C100M	100	M.	-	0,58 €
✓ FIL 015105	H07VK 1,5 VERT C100M		cuivre	1,5	1	3,4	Eco	C100M	100	M.	-	0,52 €
✓ FIL 014105	H07VK 1,5 VERT/JNE C100M		cuivre	1,5	1	3,4	Eco	C100M	100	M.	-	0,52 €
✓ FIL 01272071	H07VK 1,5 VERT/JNE VISIBOX C100M	Visibox	cuivre	1,5	1	3,4	Eco	C100M	100	M.	-	0,58 €

Caractéristiques techniques, Conditionnement, Multiple de vente, Unité de facturation, visuels, Euroclasse, DEEE HT, PU HT en Euros et hors DEEE et Eco-mobilier: donnés à titre indicatif et susceptibles de modifications sans préavis. ils ne nous engagent qu'après confirmation expresse. Les prix unitaires indiqués sont ceux des réseaux COAXEL, REXEL et SCT, ils ne s'appliquent pas pour le réseau ESPACE ELEC. Pour plus d'informations, consultez votre agence habituelle ou connectez-vous sur notre site internet rexel.fr - N.C-nous consulter.

✓ Produit stocké

# CÂBLES DOMESTIQUES

## CÂBLES DOMESTIQUES SOUPLES H05VK-H07VK

Référence	Désignation	Valeur ajoutée	Matériau conducteur	Section du conducteur (mm²)	Nbre de conducteurs	Diamètre externe (mm)	Euroclasse	Conditionnement	Multiple de vente	Unité fact.	DEEE HT	PU HT
✓ <b>FIL 014905</b>	H07VK 1,5 VIOLET C100M		cuivre	1,5	1	3,4	Eco	C100M	100	M.	-	0,52 €
<b>FIL 01272074</b>	H07VK 2,5 BLEU-CL RAL 5024 VISIBOX C100M	Visibox	cuivre	2,5	1	4,1	Eco	C100M	100	M.	-	0,94 €
✓ <b>FIL 361905</b>	H07VK 2,5 BLEU-CLAIR RAL 5024 C100M		cuivre	2,5	1	4,1	Eco	C100M	100	M.	-	0,85 €
<b>FIL 01272076</b>	H07VK 2,5 BLEU-FO RAL 5015 VISIBOX C100M	Visibox	cuivre	2,5	1	4,1	Eco	C100M	100	M.	-	0,95 €
<b>FIL 01272077</b>	H07VK 2,5 BLEU-FON RAL 5010 VISIBOX C100M	Visibox	cuivre	2,5	1	4,1	Eco	C100M	100	M.	-	0,94 €
<b>FIL 01272075</b>	H07VK 2,5 BLEU-MO RAL 5012 VISIBOX C100M	Visibox	cuivre	2,5	1	4,1	Eco	C100M	100	M.	-	0,94 €
✓ <b>FIL 015505</b>	H07VK 2,5 BLEU-MOYEN RAL 5012 C100M		cuivre	2,5	1	4,1	Eco	C100M	100	M.	-	0,85 €
✓ <b>FIL 015605</b>	H07VK 2,5 GRIS C100M		cuivre	2,5	1	4,1	Eco	C100M	100	M.	-	0,85 €
<b>FIL 01272079</b>	H07VK 2,5 GRIS VISIBOX C100M	Visibox	cuivre	2,5	1	4,1	Eco	C100M	100	M.	-	0,95 €
✓ <b>FIL 015705</b>	H07VK 2,5 IVOIRE BLANC C100M		cuivre	2,5	1	4,1	Eco	C100M	100	M.	-	0,85 €
✓ <b>FIL 016005</b>	H07VK 2,5 MARRON C100M		cuivre	2,5	1	4,1	Eco	C100M	100	M.	-	0,85 €
✓ <b>FIL 01272078</b>	H07VK 2,5 MARRON VISIBOX C100M	Visibox	cuivre	2,5	1	4,1	Eco	C100M	100	M.	-	0,94 €
✓ <b>FIL 015805</b>	H07VK 2,5 NOIR C100M		cuivre	2,5	1	4,1	Eco	C100M	100	M.	-	0,85 €
✓ <b>FIL 01272080</b>	H07VK 2,5 NOIR VISIBOX C100M	Visibox	cuivre	2,5	1	4,1	Eco	C100M	100	M.	-	0,94 €
✓ <b>FIL 015905</b>	H07VK 2,5 ORANGE C100M		cuivre	2,5	1	4,1	Eco	C100M	100	M.	-	0,85 €
✓ <b>FIL 015405</b>	H07VK 2,5 ROUGE C100M		cuivre	2,5	1	4,1	Eco	C100M	100	M.	-	0,85 €
✓ <b>FIL 01272082</b>	H07VK 2,5 ROUGE VISIBOX C100M	Visibox	cuivre	2,5	1	4,1	Eco	C100M	100	M.	-	0,94 €
✓ <b>FIL 015305</b>	H07VK 2,5 VERT/JNE C100M		cuivre	2,5	1	4,1	Eco	C100M	100	M.	-	0,85 €
✓ <b>FIL 01272084</b>	H07VK 2,5 VERT/JNE VISIBOX C100M	Visibox	cuivre	2,5	1	4,1	Eco	C100M	100	M.	-	0,94 €
✓ <b>FIL 362105</b>	H07VK 4 BLEU-CL RAL5024 C100M		cuivre	4	1	4,8	Eco	C100M	100	M.	-	1,42 €
<b>FIL 01272085</b>	H07VK 4 BLEU-CL RAL5024 VISIBOX C100M	Visibox	cuivre	4	1	4,8	Eco	C100M	100	M.	-	1,57 €
✓ <b>FIL 016505</b>	H07VK 4 BLEU-MO RAL5012 C100M		cuivre	4	1	4,8	Eco	C100M	100	M.	-	1,42 €
✓ <b>FIL 016905</b>	H07VK 4 MARRON C100M		cuivre	4	1	4,8	Eco	C100M	100	M.	-	1,42 €
✓ <b>FIL 016615</b>	H07VK 4 IVOIRE-BLANC C100M		cuivre	4	1	4,8	Eco	C100M	100	P.	-	1,42 €
✓ <b>FIL 016705</b>	H07VK 4 NOIR C100M		cuivre	4	1	4,8	Eco	C100M	100	M.	-	1,42 €
<b>FIL 01272088</b>	H07VK 4 NOIR VISIBOX C100M	Visibox	cuivre	4	1	4,8	Eco	C100M	100	M.	-	1,57 €
✓ <b>FIL 016405</b>	H07VK 4 ROUGE C100M		cuivre	4	1	4,8	Eco	C100M	100	M.	-	1,42 €
<b>FIL 01272089</b>	H07VK 4 ROUGE VISIBOX C100M	Visibox	cuivre	4	1	4,8	Eco	C100M	100	M.	-	1,57 €
✓ <b>FIL 016305</b>	H07VK 4 VERT/JNE C100M		cuivre	4	1	4,8	Eco	C100M	100	M.	-	1,42 €
<b>FIL 01272090</b>	H07VK 4 VERT/JNE VISIBOX C100M	Visibox	cuivre	4	1	4,8	Eco	C100M	100	M.	-	1,57 €
✓ <b>FIL 362205</b>	H07VK 6 BLEU-CL RAL5024 C100M		cuivre	6	1	5,3	Eco	C100M	100	M.	-	2,04 €
<b>FIL 01272091</b>	H07VK 6 BLEU-CL RAL5024 VISIBOX C100M	Visibox	cuivre	6	1	5,3	Eco	C100M	100	M.	-	2,20 €
✓ <b>FIL 017305</b>	H07VK 6 BLEU-MO RAL5012 C100M		cuivre	6	1	5,3	Eco	C100M	100	M.	-	2,03 €
✓ <b>FIL 017405</b>	H07VK 6 GRIS RAL 7000 C100M		cuivre	6	1	5,3	Eco	C100M	100	M.	-	2,03 €
✓ <b>FIL 017705</b>	H07VK 6 MARRON C100M		cuivre	6	1	5,3	Eco	C100M	100	M.	-	2,03 €
<b>FIL 01272093</b>	H07VK 6 MARRON VISIBOX C100M	Visibox	cuivre	6	1	5,3	Eco	C100M	100	M.	-	2,20 €
✓ <b>FIL 017325</b>	H07VK 6 IVOIRE-BLANC C100M		cuivre	6	1	5,3	Eco	C100M	100	P.	-	2,03 €
✓ <b>FIL 017505</b>	H07VK 6 NOIR C100M		cuivre	6	1	5,3	Eco	C100M	100	M.	-	2,03 €
<b>FIL 01272094</b>	H07VK 6 NOIR VISIBOX C100M	Visibox	cuivre	6	1	5,3	Eco	C100M	100	M.	-	2,20 €
✓ <b>FIL 017605</b>	H07VK 6 ORANGE C100M		cuivre	6	1	5,3	Eco	C100M	100	M.	-	2,03 €
✓ <b>FIL 017205</b>	H07VK 6 ROUGE C100M		cuivre	6	1	5,3	Eco	C100M	100	M.	-	2,03 €
<b>FIL 01272095</b>	H07VK 6 ROUGE VISIBOX C100M	Visibox	cuivre	6	1	5,3	Eco	C100M	100	M.	-	2,20 €
✓ <b>FIL 017105</b>	H07VK 6 VERT/JNE C100M		cuivre	6	1	5,3	Eco	C100M	100	M.	-	2,03 €
<b>FIL 01272096</b>	H07VK 6 VERT/JNE VISIBOX C100M	Visibox	cuivre	6	1	5,3	Eco	C100M	100	M.	-	2,20 €
✓ <b>FIL 01238387</b>	H07VK 10 BLEU-CL RAL5024 C100M		cuivre	10	1	6,8	Eco	C100M	100	M.	-	3,53 €
✓ <b>FIL 018005</b>	H07VK 10 BLEU-MO RAL5012 C100M		cuivre	10	1	6,8	Eco	C100M	100	M.	-	3,52 €
✓ <b>FIL 018105</b>	H07VK 10 NOIR C100M		cuivre	10	1	6,8	Eco	C100M	100	M.	-	3,53 €
✓ <b>FIL 017905</b>	H07VK 10 ROUGE C100M		cuivre	10	1	6,8	Eco	C100M	100	M.	-	3,53 €

Caractéristiques techniques, Conditionnement, Multiple de vente, Unité de facturation, visuels, Euroclasse, DEEE HT, PU HT en Euros et hors DEEE et Eco-mobilier; donnés à titre indicatif et susceptibles de modifications sans préavis.   
 is ne nous engageant qu'après confirmation expresse. Les prix unitaires indiqués sont ceux des réseaux COAXEL, REXEL et SCT, ils ne s'appliquent pas pour le réseau ESPACE ELEC.   
 Pour plus d'informations, consultez votre agence habituelle ou connectez-vous sur notre site internet rexel.fr - N.C-nous consulter.

✓ Produit stocké

Référence	Désignation	Valeur ajoutée	Matériau conducteur	Section du conducteur (mm²)	Nbre de conducteurs	Diamètre externe (mm)	Euroclasse	Conditionnement	Multiple de vente	Unité fact.	DEEE HT	PU HT
✓ <b>FIL 017805</b>	H07VK 10 VERT/JNE C100M		cuivre	10	1	6,8	Eco	C100M	100	M.	-	3,53 €
✓ <b>FIL 01238407</b>	H07VK 16 BLEU-CL RAL5024 C100M		cuivre	16	1	8,1	Eco	C100M	100	M.	-	5,53 €
✓ <b>FIL 018605</b>	H07VK 16 BLEU-MO RAL5012 C100M		cuivre	16	1	8,1	Eco	C100M	100	M.	-	5,53 €
✓ <b>FIL 018705</b>	H07VK 16 NOIR C100M		cuivre	16	1	8,1	Eco	C100M	100	M.	-	5,53 €
✓ <b>FIL 018505</b>	H07VK 16 ROUGE C100M		cuivre	16	1	8,1	Eco	C100M	100	M.	-	5,53 €
✓ <b>FIL 018405</b>	H07VK 16 VERT/JNE C100M		cuivre	16	1	8,1	Eco	C100M	100	M.	-	5,53 €
✓ <b>FIL 019305</b>	H07VK 25 NOIR C100M		cuivre	25	1	10,2	Eco	C100M	100	M.	-	8,63 €
✓ <b>FIL 019300</b>	H07VK 25 NOIR TGL		cuivre	25	1	10,2	Eco	TGL	1	M.	-	8,62 €
✓ <b>FIL 019000</b>	H07VK 25 VERT/JNE TGL		cuivre	25	1	10,2	Eco	TGL	1	M.	-	8,62 €

## CÂBLES DOMESTIQUES SOUPLES H05VVF



### DESCRIPTIF DU CÂBLE

- Ame: Métal cuivre nu, forme ronde.

Souplesse: classe 5 souple selon NF C 32 013 ou HD 383 ou CEI 60-228.

Température maximale à l'âme: 70°C en permanence, 160°C en court-circuit (la température sur âme est limitée à 60°C suivant HD 516).

- Isolation: PVC.

- Revêtement d'assemblage: Gaine élastoplastique facultative.

- Gaine extérieure: PVC couleur blanche ou grise (autres couleurs possibles).

- Repérage des conducteurs selon la norme HD308.

Référence	Désignation	Matériau conducteur	Section du conducteur (mm²)	Nbre de conducteurs	Diamètre externe (mm)	Euroclasse	Conditionnement	Multiple de vente	Unité fact.	DEEE HT	PU HT
✓ <b>FIL 006904</b>	H05VVF 2X0,75 GRIS C50M	cuivre	0,75	2	7,2	Eco	C50M	50	M.	-	1,01 €
✓ <b>FIL 006905</b>	H05VVF 2X0,75 GRIS C100M	cuivre	0,75	2	7,2	Eco	C100M	100	M.	-	1,01 €
✓ <b>FIL 007004</b>	H05VVF 2X0,75 BLANC C50M	cuivre	0,75	2	7,2	Eco	C50M	50	M.	-	1,01 €
<b>FIL 007005</b>	H05VVF 2X0,75 BLANC C100M	cuivre	0,75	2	7,2	Eco	C100M	100	M.	-	1,01 €
✓ <b>FIL 007104</b>	H05VVF 2X1 GRIS C50M	cuivre	1	2	7,5	Eco	C50M	50	M.	-	1,23 €
✓ <b>FIL 007105</b>	H05VVF 2X1 GRIS C100M	cuivre	1	2	7,5	Eco	C100M	100	M.	-	1,23 €
✓ <b>FIL 007204</b>	H05VVF 2X1 BLANC C50M	cuivre	1	2	7,5	Eco	C50M	50	M.	-	1,23 €
✓ <b>FIL 007205</b>	H05VVF 2X1 BLANC C100M	cuivre	1	2	7,5	Eco	C100M	100	M.	-	1,23 €
✓ <b>FIL 007304</b>	H05VVF 2X1,5 GRIS C50M	cuivre	1,5	2	8,6	Eco	C50M	50	M.	-	1,70 €
✓ <b>FIL 007305</b>	H05VVF 2X1,5 GRIS C100M	cuivre	1,5	2	8,6	Eco	C100M	100	M.	-	1,70 €
✓ <b>FIL 007404</b>	H05VVF 2X1,5 BLANC C50M	cuivre	1,5	2	8,6	Eco	C50M	50	M.	-	1,70 €
✓ <b>FIL 007405</b>	H05VVF 2X1,5 BLANC C100M	cuivre	1,5	2	8,6	Eco	C100M	100	M.	-	1,70 €
✓ <b>FIL 007804</b>	H05VVF 3G0,75 GRIS C50M	cuivre	0,75	3	7,6	Eco	C50M	50	M.	-	1,36 €
✓ <b>FIL 007805</b>	H05VVF 3G0,75 GRIS C100M	cuivre	0,75	3	7,6	Eco	C100M	100	M.	-	1,36 €
✓ <b>FIL 007704</b>	H05VVF 3G0,75 BLANC C50M	cuivre	0,75	3	7,6	Eco	C50M	50	M.	-	1,36 €
<b>FIL 007705</b>	H05VVF 3G0,75 BLANC C100M	cuivre	0,75	3	7,6	Eco	C100M	100	M.	-	1,36 €
✓ <b>FIL 008004</b>	H05VVF 3G1 GRIS C50M	cuivre	1	3	8,0	Eco	C50M	50	M.	-	1,69 €
✓ <b>FIL 008005</b>	H05VVF 3G1 GRIS C100M	cuivre	1	3	8,0	Eco	C100M	100	M.	-	1,69 €
✓ <b>FIL 007904</b>	H05VVF 3G1 BLANC C50M	cuivre	1	3	8,0	Eco	C50M	50	M.	-	1,69 €
✓ <b>FIL 008204</b>	H05VVF 3G1,5 GRIS C50M	cuivre	1,5	3	9,4	Eco	C50M	50	M.	-	2,28 €
✓ <b>FIL 008205</b>	H05VVF 3G1,5 GRIS C100M	cuivre	1,5	3	9,4	Eco	C100M	100	M.	-	2,28 €
✓ <b>FIL 008104</b>	H05VVF 3G1,5 BLANC C50M	cuivre	1,5	3	9,4	Eco	C50M	50	M.	-	2,28 €
✓ <b>FIL 008105</b>	H05VVF 3G1,5 BLANC C100M	cuivre	1,5	3	9,4	Eco	C100M	100	M.	-	2,28 €
✓ <b>FIL 008404</b>	H05VVF 3G2,5 GRIS C50M	cuivre	2,5	3	11,4	Eco	C50M	50	M.	-	3,61 €
✓ <b>FIL 008405</b>	H05VVF 3G2,5 GRIS C100M	cuivre	2,5	3	11,4	Eco	C100M	100	M.	-	3,61 €
✓ <b>FIL 008304</b>	H05VVF 3G2,5 BLANC C50M	cuivre	2,5	3	11,4	Eco	C50M	50	M.	-	3,61 €
<b>FIL 008305</b>	H05VVF 3G2,5 BLANC C100M	cuivre	2,5	3	11,4	Eco	C100M	100	M.	-	3,61 €
✓ <b>FIL 008704</b>	H05VVF 4G0,75 GRIS C50M	cuivre	0,75	4	8,3	Eco	C50M	50	M.	-	1,73 €
✓ <b>FIL 008705</b>	H05VVF 4G0,75 GRIS C100M	cuivre	0,75	4	8,3	Eco	C100M	100	M.	-	1,73 €
✓ <b>FIL 008504</b>	H05VVF 4G0,75 BLANC C50M	cuivre	0,75	4	8,3	Eco	C50M	50	M.	-	1,72 €
✓ <b>FIL 008904</b>	H05VVF 4G1 GRIS C50M	cuivre	1	4	9,0	Eco	C50M	50	M.	-	2,23 €
✓ <b>FIL 009004</b>	H05VVF 4G1,5 GRIS C50M	cuivre	1,5	4	10,5	Eco	C50M	50	M.	-	3,07 €
✓ <b>FIL 009304</b>	H05VVF 5G0,75 GRIS C50M	cuivre	0,75	5	9,3	Eco	C50M	50	M.	-	2,18 €
✓ <b>FIL 009404</b>	H05VVF 5G1 GRIS C50M	cuivre	1	5	9,8	Eco	C50M	50	M.	-	2,70 €

Caractéristiques techniques, Conditionnement, Multiple de vente, Unité de facturation, visuels, Euroclasse, DEEE HT, PU HT en Euros et hors DEEE et Eco-mobilier: donnés à titre indicatif et susceptibles de modifications sans préavis. ils ne nous engagent qu'après confirmation expresse. Les prix unitaires indiqués sont ceux des réseaux COAXEL, REXEL et SCT, ils ne s'appliquent pas pour le réseau ESPACE ELEC.

Pour plus d'informations, consultez votre agence habituelle ou connectez-vous sur notre site internet [rexel.fr](http://rexel.fr) - N.C-nous consulter.

✓ Produit stocké

# CÂBLES INDUSTRIELS

## NOUVEAUX CÂBLES INDUSTRIELS SANS HALOGENE

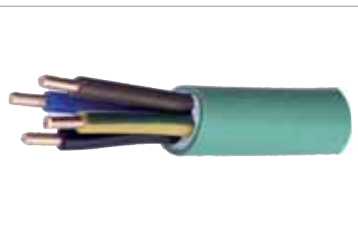

Les câbles FRN1X1G1 sont particulièrement recommandés dans les bâtiments recevant du public (salles de spectacles, surfaces commerciales, écoles, immeubles de grande hauteur) mais aussi les équipements industriels et les lieux de circulation (halls d'immeubles).

Ces câbles construits et testés selon la norme NF C 32 323 sont :

- Non propagateurs de la flamme selon NF C 32 070 (C2) essai n° 1.
- Non propagateurs de l'incendie selon CEI 60 332-3 (catégorie 24) et NF C 32 070 (C1) essai n° 2.
- Sans halogène et à capacité de fumée réduite selon CEI 60754-1, CEI 60754-2, et CEI 61034.

Référence	Désignation	Matériau conducteur	Section du conducteur (mm²)	Nbre de conducteurs	Euroclasse	Conditionnement	Multiple de vente	Unité fact.	DEEE HT	PU HT
✓ FIL 610200100	FR-N1X1G1 LSOH CU 2X1,5 CL1 VE TGL	cuivre	1,5	2	Cca-sl,d,l,al	TGL	1	M.	-	2,46 €
✓ FIL 610200200	FR-N1X1G1 LSOH CU 2X2,5 CL1 VE TGL	cuivre	2,5	2	Cca-sl,d,l,al	TGL	1	M.	-	4,24 €
✓ FIL 620300100	FR-N1X1G1 LSOH CU 3G1,5 CL1 VE TGL	cuivre	1,5	3	Cca-sl,d,l,al	TGL	1	M.	-	2,89 €
✓ FIL 620300200	FR-N1X1G1 LSOH CU 3G2,5 CL1 VE TGL	cuivre	2,5	3	Cca-sl,d,l,al	TGL	1	M.	-	4,07 €
✓ FIL 620300300	FR-N1X1G1 LSOH CU 3G4 CL1 VE TGL	cuivre	4	3	Cca-sl,d,l,al	TGL	1	M.	-	6,02 €
✓ FIL 620300400	FR-N1X1G1 LSOH CU 3G6 VE TGL	cuivre	6	3	Cca-sl,d,l,al	TGL	1	M.	-	8,82 €
✓ FIL 620300500	FR-N1X1G1 LSOH CU 3G10 VE TGL	cuivre	10	3	Cca-sl,d,l,al	TGL	1	M.	-	13,71 €
✓ FIL 620300600	FR-N1X1G1 LSOH CU 3G16 VE TGL	cuivre	16	3	Cca-sl,d,l,al	TGL	1	M.	-	20,46 €
✓ FIL 620400100	FR-N1X1G1 LSOH CU 4G1,5 CL1 VE TGL	cuivre	1,5	4	Cca-sl,d,l,al	TGL	1	M.	-	3,49 €
✓ FIL 620400200	FR-N1X1G1 LSOH CU 4G2,5 CL1 VE TGL	cuivre	2,5	4	Cca-sl,d,l,al	TGL	1	M.	-	5,29 €
✓ FIL 620400400	FR-N1X1G1 LSOH CU 4G6 VE TGL	cuivre	6	4	Cca-sl,d,l,al	TGL	1	M.	-	11,56 €
✓ FIL 620500100	FR-N1X1G1 LSOH CU 5G1,5 CL1 VE TGL	cuivre	1,5	5	Cca-sl,d,l,al	TGL	1	M.	-	4,35 €
✓ FIL 620500200	FR-N1X1G1 LSOH CU 5G2,5 CL1 VE TGL	cuivre	2,5	5	Cca-sl,d,l,al	TGL	1	M.	-	6,14 €
✓ FIL 620500300	FR-N1X1G1 LSOH CU 5G4 CL1 VE TGL	cuivre	4	5	Cca-sl,d,l,al	TGL	1	M.	-	9,48 €
✓ FIL 620500400	FR-N1X1G1 LSOH CU 5G6 VE TGL	cuivre	6	5	Cca-sl,d,l,al	TGL	1	M.	-	14,81 €
✓ FIL 620500500	FR-N1X1G1 LSOH CU 5G10 VE TGL	cuivre	10	5	Cca-sl,d,l,al	TGL	1	M.	-	23,86 €
✓ FIL 620500600	FR-N1X1G1 LSOH CU 5G16 VE TGL	cuivre	16	5	Cca-sl,d,l,al	TGL	1	M.	-	39,54 €

## CÂBLES INDUSTRIELS GRANDE DIFFUSION U1000 R2V DISTINGO NEXANS NORME XP



Le nouveau câble U-1000 R2V pour les sections du 1,5 au 16mm² et de 1 à 5 conducteurs, a été conçu pour faciliter le travail au quotidien des utilisateurs. DISTINGO™ intègre deux améliorations majeures pleines d'avantages.

Marquage métrique :

- Lecture immédiate de la longueur restante.
- Meilleure gestion des stocks.
- Maîtrise des quantités consommées.

Repérage couleur :

- Un repérage visuel immédiat de la section.
- Une fiabilité lors de la pose.
- Un stockage facile et clair.

### MOBIWAY DISTINGO



NOUVEAUTE : un touret innovant et son système unique de transport et de déroulage.



Référence	Désignation	Matériau conducteur	Section du conducteur (mm²)	Nbre de conducteurs	Euroclasse	Conditionnement	Multiple de vente	Unité fact.	DEEE HT	PU HT
✓ FIL 01273059	FLASQUES POUR TRANSPORT ET DEROUlage MOBIWAY						1	P.	-	N.C
✓ FIL 01273055	R2V CU 3G1,5 T300M DISTINGO MOBIWAY	Cuivre	1,5	3	Eca	T300M	300	M.	-	1,54 €
✓ FIL 01273056	R2V CU 3G2,5 T250M DISTINGO MOBIWAY	Cuivre	2,5	3	Eca	T250M	250	M.	-	2,33 €
✓ FIL 01273057	R2V CU 5G1,5 T200M DISTINGO MOBIWAY	Cuivre	1,5	5	Eca	T200M	200	M.	-	2,42 €
✓ FIL 01273058	R2V CU 5G2,5 T150M DISTINGO MOBIWAY	Cuivre	2,5	5	Eca	T150M	150	M.	-	3,70 €

Caractéristiques techniques, Conditionnement, Multiple de vente, Unité de facturation, visuels, Euroclasse, DEEE HT, PU HT en Euros et hors DEEE et Eco-mobilier; donnés à titre indicatif et susceptibles de modifications sans préavis. is ne nous engageant qu'après confirmation expresse. Les prix unitaires indiqués sont ceux des réseaux COAXEL, REXEL et SCT, ils ne s'appliquent pas pour le réseau ESPACE ELEC. Pour plus d'informations, consultez votre agence habituelle ou connectez-vous sur notre site internet rexel.fr - N.C= nous consulter.

✓ Produit stocké

# SYSTÈME UNIQUE DE TRANSPORT ET DE DÉROULAGE POUR TOURETS MOBIWAY™



GARANTIE  
3 ANS  
GARANTIE



## Dérouler jusqu'à 300 mètres de câbles devient facile avec MOBIWAY™ !

MOBIWAY™ c'est un système unique de transport et de déroulage de touret destiné aux installateurs dans les bâtiments tertiaires et industriels. La combinaison du touret plastique et du système de flasques simplifie votre quotidien sur les chantiers. Transportable par une ou deux personnes, ce système pratique, léger, stable et réutilisable va révolutionner votre façon d'utiliser vos câbles Nexans !

Kit MOBIWAY™ :



**MOBIWAY™**  
REJOIGNEZ LE MOUVEMENT

**Nexans**  
BRINGS ENERGY TO LIFE

# CÂBLES INDUSTRIELS

## CÂBLES INDUSTRIELS GRANDE DIFFUSION U1000 R2V DISTINGO NEXANS NORME XP



### N'ROLL DISTINGO



Dérouleur portable rechargeable N'Roll. Appareil en ABS résistant à une charge de 40kg, il permet de transporter 20kg de câble en toute facilité grâce à ses roulettes et sa poignée rétractable. Permettant de dérouler vos couronnes afin de gagner du temps, il est économique en réduisant la longueur de vos chutes (chargement jusqu'à 300 mètres de câble). Recharges dans les sections 1.5-2.5 EASYFIL, R2V et cuivre nu 25mm<sup>2</sup>, identifiées dans ce catalogue par "N'Roll" ou "N'Roll Ev" précédent le colisage. Fourni de base avec une recharge, il existe en 5 versions.

Référence	Désignation	Valeur ajoutée	Matériau conducteur	Section du conducteur (mm <sup>2</sup> )	Nbre de conducteurs	Diamètre externe (mm)	Euroclasse	Conditionnement	Multiple de vente	Unité fact.	DEEE HT	PU HT
✓ <b>FIL 01272517</b>	N'ROLL dérouleur vide avec touret	N'Roll							1	P.	-	176,05 €
✓ <b>FIL 01272170</b>	Dérouleur+recharge N'Roll Evolution R2V CU 3G1,5 C150M	N'Roll Ev	cuivre	1,5	3	11,0	Eca	C150M	1	P.	-	431,15 €
✓ <b>FIL 026506</b>	R2V recharge N'Roll CU 3G1,5 C150M	N'Roll	cuivre	1,5	3	11,0	Eca	C150M	150	M.	-	1,74 €
✓ <b>FIL 01272171</b>	Dérouleur+recharge N'Roll Evolution R2V CU 3G2,5 C125M	N'Roll Ev	cuivre	2,5	3	12,5	Eca	C125M	1	P.	-	497,21 €
✓ <b>FIL 026706</b>	R2V recharge N'Roll CU 3G2,5 C125M	N'Roll	cuivre	2,5	3	12,5	Eca	C125M	125	M.	-	2,66 €
<b>FIL 031206</b>	R2V recharge N'Roll CU 5G2,5 C80M	N'Roll	cuivre	2,5	5	14,5	Eca	C80M	80	M.	-	4,25 €

### COURONNES DISTINGO

Référence	Désignation	Matériau conducteur	Section du conducteur (mm <sup>2</sup> )	Nbre de conducteurs	Diamètre externe (mm)	Euroclasse	Conditionnement	Multiple de vente	Unité fact.	DEEE HT	PU HT
✓ <b>FIL 023504NXS</b>	R2V CU 2X1,5 C50M DISTINGO	cuivre	1,5	2		Eca	C50M	50	M.	-	1,36 €
✓ <b>FIL 023505NXS</b>	R2V CU 2X1,5 C100M DISTINGO	cuivre	1,5	2		Eca	C100M	100	M.	-	1,36 €
✓ <b>FIL 023705NXS</b>	R2V CU 2X2,5 C100M DISTINGO	cuivre	2,5	2		Eca	C100M	100	M.	-	2,07 €
✓ <b>FIL 026504NXS</b>	R2V CU 3G1,5 C50M DISTINGO	cuivre	1,5	3	11,0	Eca	C50M	50	M.	-	1,64 €
✓ <b>FIL 026505NXS</b>	R2V CU 3G1,5 C100M DISTINGO	cuivre	1,5	3	11,0	Eca	C100M	100	M.	-	1,64 €
✓ <b>FIL 026704NXS</b>	R2V CU 3G2,5 C50M DISTINGO	cuivre	2,5	3	12,5	Eca	C50M	50	M.	-	2,54 €
✓ <b>FIL 026705NXS</b>	R2V CU 3G2,5 C100M DISTINGO	cuivre	2,5	3	12,5	Eca	C100M	100	M.	-	2,54 €
✓ <b>FIL 029804NXS</b>	R2V CU 4G1,5 C50M DISTINGO	cuivre	1,5	4		Eca	C50M	50	M.	-	2,33 €
✓ <b>FIL 029805NXS</b>	R2V CU 4G1,5 C100M DISTINGO	cuivre	1,5	4		Eca	C100M	100	M.	-	2,33 €
✓ <b>FIL 030004NXS</b>	R2V CU 4G2,5 C50M DISTINGO	cuivre	2,5	4		Eca	C50M	50	M.	-	3,67 €
✓ <b>FIL 030005NXS</b>	R2V CU 4G2,5 C100M DISTINGO	cuivre	2,5	4		Eca	C100M	100	M.	-	3,67 €
✓ <b>FIL 031004NXS</b>	R2V CU 5G1,5 C50M DISTINGO	cuivre	1,5	5	13,0	Eca	C50M	50	M.	-	2,72 €
✓ <b>FIL 031005NXS</b>	R2V CU 5G1,5 C100M DISTINGO	cuivre	1,5	5	13,0	Eca	C100M	100	M.	-	2,72 €
✓ <b>FIL 031204NXS</b>	R2V CU 5G2,5 C50M DISTINGO	cuivre	2,5	5	14,5	Eca	C50M	50	M.	-	4,17 €
✓ <b>FIL 031205NXS</b>	R2V CU 5G2,5 C100M DISTINGO	cuivre	2,5	5	14,5	Eca	C100M	100	M.	-	4,17 €

## CÂBLES INDUSTRIELS GRANDE DIFFUSION U1000 R2V NORME XP



#### DESRIPTIF DU CÂBLE

- Ame: Métal: cuivre nu, forme ronde.

- Souplesse: S <= 4 mm<sup>2</sup>, massive classe 1 ou câblée, classe 2; S >= 6 mm<sup>2</sup>, câblée classe 2 conforme à NF C 32-013, HD 383, IEC 60228.

- Température: 90°C en régime permanent, 250°C en court-circuit.

- Isolation: PR (ruban séparateur facultatif).

- Assemblage: (pour câbles multiconducteurs) avec bourrage non hygroscopique.

- Gaine extérieure: PVC couleur Noire.

- Repérage des conducteurs par couleur selon la norme HD308.

Référence	Désignation	Matériau conducteur	Section du conducteur (mm <sup>2</sup> )	Nbre de conducteurs	Diamètre externe (mm)	Euroclasse	Conditionnement	Multiple de vente	Unité fact.	DEEE HT	PU HT
✓ <b>FIL 023500</b>	R2V CU 2X1,5 TGL	cuivre	1,5	2	10,5	Eca	TGL	1	M.	-	1,27 €
✓ <b>FIL 023504</b>	R2V CU 2X1,5 C50M	cuivre	1,5	2	10,5	Eca	C50M	50	M.	-	1,28 €
✓ <b>FIL 023505</b>	R2V CU 2X1,5 C100M	cuivre	1,5	2	10,5	Eca	C100M	100	M.	-	1,27 €
✓ <b>FIL 023507</b>	R2V CU 2X1,5 C200M	cuivre	1,5	2	10,5	Eca	C200M	200	M.	-	1,27 €
✓ <b>FIL 023518</b>	R2V CU 2X1,5 T500M	cuivre	1,5	2	10,5	Eca	T500M	500	M.	-	1,27 €
✓ <b>FIL 023700</b>	R2V CU 2X2,5 TGL	cuivre	2,5	2	11,5	Eca	TGL	1	M.	-	1,97 €
✓ <b>FIL 023704</b>	R2V CU 2X2,5 C50M	cuivre	2,5	2	11,5	Eca	C50M	50	M.	-	1,97 €
✓ <b>FIL 023705</b>	R2V CU 2X2,5 C100M	cuivre	2,5	2	11,5	Eca	C100M	100	M.	-	1,97 €
✓ <b>FIL 026500</b>	R2V CU 3G1,5 TGL	cuivre	1,5	3	11,0	Eca	TGL	1	M.	-	1,54 €
✓ <b>FIL 026504</b>	R2V CU 3G1,5 C50M	cuivre	1,5	3	11,0	Eca	C50M	50	M.	-	1,54 €
✓ <b>FIL 026505</b>	R2V CU 3G1,5 C100M	cuivre	1,5	3	11,0	Eca	C100M	100	M.	-	1,54 €
✓ <b>FIL 026507</b>	R2V CU 3G1,5 C200M	cuivre	1,5	3	11,0	Eca	C200M	200	M.	-	1,47 €

Caractéristiques techniques, Conditionnement, Multiple de vente, Unité de facturation, visuels, Euroclasse, DEEE HT, PU HT en Euros et hors DEEE et Eco-mobilier; donnés à titre indicatif et susceptibles de modifications sans préavis. is ne nous engageant qu'après confirmation expresse. Les prix unitaires indiqués sont ceux des réseaux COAXEL, REXEL et SCT, ils ne s'appliquent pas pour le réseau ESPACE ELEC.

Pour plus d'informations, consultez votre agence habituelle ou connectez-vous sur notre site internet rexel.fr - N.C-nous consulter.

✓ Produit stocké



Avec le R2V **POINT DE VUE**, LTC complète le concept en ajoutant au repérage couleur de la gaine:

## L'IDENTIFICATION DU NOMBRE DE CONDUCTEURS!

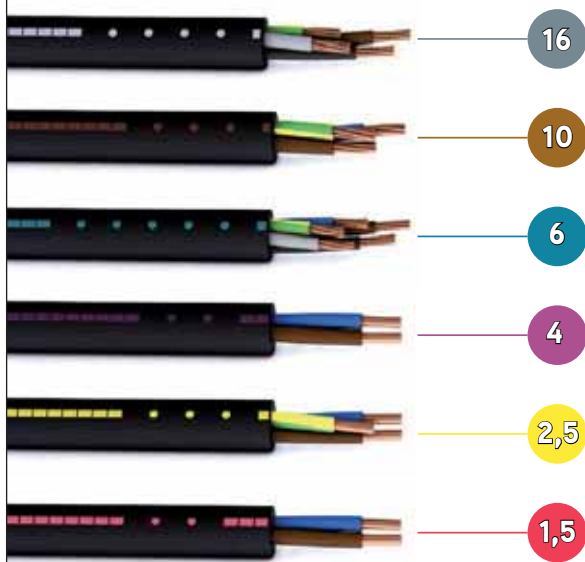

### LTC présente son nouveau U-1000 R2V

Au delà de l'identification grâce aux couleurs sur la gaine, l'initiative de **LTC** a été de mettre en évidence le nombre de conducteurs à travers le nombre de points marqué sur la gaine pour consentir une identification facile et immédiate de la formation complète du câble.



### Emballages différenciés :

En plus du repérage couleur sur la gaine, **LTC** a également choisi de différencier les emballages pour les sections 1,5mm<sup>2</sup> et 2,5mm<sup>2</sup>. Pour les couronnes et tourets, la couleur du film de protection reprend la couleur de la bande colorée de la gaine, afin de faciliter la reconnaissance immédiate du câble.



L'objectif est de simplifier le travail quotidien des installateurs en améliorant le temps d'identification et de gestion des stocks de câble avant, pendant et après les chantiers.



# CÂBLES INDUSTRIELS

## CÂBLES INDUSTRIELS GRANDE DIFFUSION U1000 R2V NORME XP

Référence	Désignation	Matériau conducteur	Section du conducteur (mm²)	Nbre de conducteurs	Diamètre externe (mm)	Euroclasse	Conditionnement	Multiple de vente	Unité fact.	DEEE HT	PU HT
✓ <b>FIL 026518</b>	R2V CU 3G1,5 T500M	cuivre	1,5	3	11,0	Eco	T500M	500	M.	-	1,54 €
✓ <b>FIL 026700</b>	R2V CU 3G2,5 TGL	cuivre	2,5	3	12,5	Eco	TGL	1	M.	-	2,42 €
✓ <b>FIL 026704</b>	R2V CU 3G2,5 C50M	cuivre	2,5	3	12,5	Eco	C50M	50	M.	-	2,42 €
✓ <b>FIL 026705</b>	R2V CU 3G2,5 C100M	cuivre	2,5	3	12,5	Eco	C100M	100	M.	-	2,42 €
✓ <b>FIL 026718</b>	R2V CU 3G2,5 T500M	cuivre	2,5	3	12,5	Eco	T500M	500	M.	-	2,42 €
✓ <b>FIL 029800</b>	R2V CU 4G1,5 TGL	cuivre	1,5	4	12,0	Eco	TGL	1	M.	-	2,20 €
✓ <b>FIL 029804</b>	R2V CU 4G1,5 C50M	cuivre	1,5	4	12,0	Eco	C50M	50	M.	-	2,21 €
✓ <b>FIL 029805</b>	R2V CU 4G1,5 C100M	cuivre	1,5	4	12,0	Eco	C100M	100	M.	-	2,20 €
✓ <b>FIL 029818</b>	R2V CU 4G1,5 T500M	cuivre	1,5	4	12,0	Eco	T500M	500	M.	-	2,20 €
✓ <b>FIL 030000</b>	R2V CU 4G2,5 TGL	cuivre	2,5	4	13,0	Eco	TGL	1	M.	-	3,51 €
✓ <b>FIL 030004</b>	R2V CU 4G2,5 C50M	cuivre	2,5	4	13,0	Eco	C50M	50	M.	-	3,51 €
✓ <b>FIL 030005</b>	R2V CU 4G2,5 C100M	cuivre	2,5	4	13,0	Eco	C100M	100	M.	-	3,51 €
✓ <b>FIL 030018</b>	R2V CU 4G2,5 T500M	cuivre	2,5	4	13,0	Eco	T500M	500	M.	-	3,51 €
✓ <b>FIL 031000</b>	R2V CU 5G1,5 TGL	cuivre	1,5	5	13,0	Eco	TGL	1	M.	-	2,57 €
✓ <b>FIL 031004</b>	R2V CU 5G1,5 C50M	cuivre	1,5	5	13,0	Eco	C50M	50	M.	-	2,58 €
✓ <b>FIL 031005</b>	R2V CU 5G1,5 C100M	cuivre	1,5	5	13,0	Eco	C100M	100	M.	-	2,57 €
✓ <b>FIL 031018</b>	R2V CU 5G1,5 T500M	cuivre	1,5	5	13,0	Eco	T500M	500	M.	-	2,58 €
✓ <b>FIL 031200</b>	R2V CU 5G2,5 TGL	cuivre	2,5	5	14,5	Eco	TGL	1	M.	-	4,00 €
✓ <b>FIL 031204</b>	R2V CU 5G2,5 C50M	cuivre	2,5	5	14,5	Eco	C50M	50	M.	-	4,00 €
✓ <b>FIL 031205</b>	R2V CU 5G2,5 C100M	cuivre	2,5	5	14,5	Eco	C100M	100	M.	-	4,00 €
✓ <b>FIL 031218</b>	R2V CU 5G2,5 T500M	cuivre	2,5	5	14,5	Eco	T500M	500	M.	-	4,00 €

## CÂBLES INDUSTRIELS U1000 R2V NORME XP

Référence	Désignation	Matériau conducteur	Section du conducteur (mm²)	Nbre de conducteurs	Diamètre externe (mm)	Euroclasse	Conditionnement	Multiple de vente	Unité fact.	DEEE HT	PU HT
✓ <b>FIL 021700</b>	R2V CU 1X1,5 TGL	cuivre	1,5	1	6,6	Eco	TGL	1	M.	-	1,04 €
✓ <b>FIL 021800</b>	R2V CU 1X2,5 TGL	cuivre	2,5	1	7	Eco	TGL	1	M.	-	1,43 €
✓ <b>FIL 021900</b>	R2V CU 1X4 TGL	cuivre	4	1		Eco	TGL	1	M.	-	2,46 €
✓ <b>FIL 022000</b>	R2V CU 1X6 TGL	cuivre	6	1	8,2	Eco	TGL	1	M.	-	2,79 €
✓ <b>FIL 022100</b>	R2V CU 1X10 TGL	cuivre	10	1	9,2	Eco	TGL	1	M.	-	4,89 €
✓ <b>FIL 022200</b>	R2V CU 1X16 TGL	cuivre	16	1	10,5	Eco	TGL	1	M.	-	6,23 €
✓ <b>FIL 022300</b>	R2V CU 1X25 TGL	cuivre	25	1	12,5	Eco	TGL	1	M.	-	9,99 €
✓ <b>FIL 022400</b>	R2V CU 1X35 TGL	cuivre	35	1	13,5	Eco	TGL	1	M.	-	12,92 €
✓ <b>FIL 022500</b>	R2V CU 1X50 TGL	cuivre	50	1	15,0	Eco	TGL	1	M.	-	17,52 €
✓ <b>FIL 022600</b>	R2V CU 1X70 TGL	cuivre	70	1	17,0	Eco	TGL	1	M.	-	24,59 €
✓ <b>FIL 022700</b>	R2V CU 1X95 TGL	cuivre	95	1	19,0	Eco	TGL	1	M.	-	34,11 €
✓ <b>FIL 022800</b>	R2V CU 1X120 TGL	cuivre	120	1	21,0	Eco	TGL	1	M.	-	42,38 €
✓ <b>FIL 022900</b>	R2V CU 1X150 TGL	cuivre	150	1	23,0	Eco	TGL	1	M.	-	52,09 €
✓ <b>FIL 023000</b>	R2V CU 1X185 TGL	cuivre	185	1	25,5	Eco	TGL	1	M.	-	65,27 €
✓ <b>FIL 023100</b>	R2V CU 1X240 TGL	cuivre	240	1	28,5	Eco	TGL	1	M.	-	84,07 €
✓ <b>FIL 023200</b>	R2V CU 1X300 TGL	cuivre	300	1	31,0	Eco	TGL	1	M.	-	109,47 €
✓ <b>FIL 023900</b>	R2V CU 2X4 TGL	cuivre	4	2	13,0	Eco	TGL	1	M.	-	3,71 €
✓ <b>FIL 024100</b>	R2V CU 2X6 TGL	cuivre	6	2	14,0	Eco	TGL	1	M.	-	5,29 €
✓ <b>FIL 024200</b>	R2V CU 2X10 TGL	cuivre	10	2	16,0	Eco	TGL	1	M.	-	7,97 €
✓ <b>FIL 024300</b>	R2V CU 2X16 TGL	cuivre	16	2	18,5	Eco	TGL	1	M.	-	12,42 €
✓ <b>FIL 024400</b>	R2V CU 2X25 TGL	cuivre	25	2	22,0	Eco	TGL	1	M.	-	18,10 €
✓ <b>FIL 024500</b>	R2V CU 2X35 TGL	cuivre	35	2	24,5	Eco	TGL	1	M.	-	27,48 €
✓ <b>FIL 024600</b>	R2V CU 2X50 TGL	cuivre	50	2	28,5	Eco	TGL	1	M.	-	38,84 €
✓ <b>FIL 024700</b>	R2V CU 3X1,5 SVJ TGL	cuivre	1,5	3	11,0	Eco	TGL	1	M.	-	2,31 €
✓ <b>FIL 024900</b>	R2V CU 3X2,5 SVJ TGL	cuivre	2,5	3	12,5	Eco	TGL	1	M.	-	3,54 €
✓ <b>FIL 025100</b>	R2V CU 3X4 SVJ TGL	cuivre	4	3	13,5	Eco	TGL	1	M.	-	5,71 €
✓ <b>FIL 025300</b>	R2V CU 3X6 SVJ TGL	cuivre	6	3	15,0	Eco	TGL	1	M.	-	7,99 €
✓ <b>FIL 025400</b>	R2V CU 3X10 SVJ TGL	cuivre	10	3		Eco	TGL	1	M.	-	13,14 €
✓ <b>FIL 025500</b>	R2V CU 3X16SVJ TGL	cuivre	16	3	19,5	Eco	TGL	1	M.	-	20,22 €
✓ <b>FIL 025600</b>	R2V CU 3X25 SVJ TGL	cuivre	25	3	23,5	Eco	TGL	1	M.	-	29,45 €
✓ <b>FIL 025700</b>	R2V CU 3X35 SVJ TGL	cuivre	35	3		Eco	TGL	1	M.	-	43,87 €
✓ <b>FIL 025800</b>	R2V CU 3X50 SVJ TGL	cuivre	50	3	29,0	Eco	TGL	1	M.	-	60,62 €

Caractéristiques techniques, Conditionnement, Multiple de vente, Unité de facturation, visuels, Euroclasse, DEEE HT, PU HT en Euros et hors DEEE et Eco-mobilier; donnés à titre indicatif et susceptibles de modifications sans préavis.   
 is ne nous engageant qu'après confirmation expresse. Les prix unitaires indiqués sont ceux des réseaux COAXEL, REXEL et SCT, ils ne s'appliquent pas pour le réseau ESPACE ELEC.   
 Pour plus d'informations, consultez votre agence habituelle ou connectez-vous sur notre site internet rexel.fr - N.C-nous consulter.

✓ Produit stocké

Référence	Désignation	Matériau conducteur	Section du conducteur (mm²)	Nbre de conducteurs	Diamètre externe (mm)	Euroclasse	Conditionnement	Multiple de vente	Unité fact.	DEEE HT	PU HT
✓ FIL 025900	R2V CU 3X70 SVJ TGL	cuivre	70	3	34,0	Eco	TGL	1	M.	-	85,04 €
✓ FIL 026000	R2V CU 3X95 SVJ TGL	cuivre	95	3	38,5	Eco	TGL	1	M.	-	130,80 €
✓ FIL 026900	R2V CU 3G4 TGL	cuivre	4	3	13,5	Eco	TGL	1	M.	-	4,88 €
✓ FIL 026904	R2V CU 3G4 CSOM	cuivre	4	3	13,5	Eco	CSOM	50	M.	-	4,88 €
✓ FIL 026905	R2V CU 3G4 C100M	cuivre	4	3	13,5	Eco	C100M	100	M.	-	4,88 €
✓ FIL 026918	R2V CU 3G4 T500M	cuivre	4	3	13,5	Eco	T500M	500	M.	-	4,88 €
✓ FIL 027100	R2V CU 3G6 TGL	cuivre	6	3	15,0	Eco	TGL	1	M.	-	7,16 €
✓ FIL 027104	R2V CU 3G6 CSOM	cuivre	6	3	15,0	Eco	CSOM	50	M.	-	7,16 €
✓ FIL 027118	R2V CU 3G6 T500M	cuivre	6	3	15,0	Eco	T500M	500	M.	-	7,16 €
✓ FIL 027200	R2V CU 3G10 TGL	cuivre	10	3	17,0	Eco	TGL	1	M.	-	11,24 €
✓ FIL 027204	R2V CU 3G10 CSOM	cuivre	10	3	17,0	Eco	CSOM	50	M.	-	11,24 €
✓ FIL 027218	R2V CU 3G10 T500M	cuivre	10	3	17,0	Eco	T500M	500	M.	-	11,24 €
✓ FIL 027300	R2V CU 3G16 TGL	cuivre	16	3	19,5	Eco	TGL	1	M.	-	18,51 €
✓ FIL 027400	R2V CU 3G25 TGL	cuivre	25	3	23,5	Eco	TGL	1	M.	-	32,26 €
✓ FIL 027500	R2V CU 4X1,5 SVJ TGL	cuivre	1,5	4	12,0	Eco	TGL	1	M.	-	2,92 €
✓ FIL 027700	R2V CU 4X2,5 SVJ TGL	cuivre	2,5	4	13,0	Eco	TGL	1	M.	-	4,60 €
✓ FIL 027900	R2V CU 4X4 SVJ TGL	cuivre	4	4	14,5	Eco	TGL	1	M.	-	6,46 €
✓ FIL 028100	R2V CU 4X6 SVJ TGL	cuivre	6	4	16,0	Eco	TGL	1	M.	-	9,52 €
✓ FIL 028200	R2V CU 4X10 SVJ TGL	cuivre	10	4	18,5	Eco	TGL	1	M.	-	14,41 €
✓ FIL 028300	R2V CU 4X16 SVJ TGL	cuivre	16	4	21,0	Eco	TGL	1	M.	-	23,09 €
✓ FIL 028400	R2V CU 4X25 SVJ TGL	cuivre	25	4	25,5	Eco	TGL	1	M.	-	34,18 €
✓ FIL 028500	R2V CU 4X35 SVJ TGL	cuivre	35	4	28,5	Eco	TGL	1	M.	-	53,30 €
✓ FIL 028600	R2V CU 4X50 SVJ TGL	cuivre	50	4	32,5	Eco	TGL	1	M.	-	73,97 €
✓ FIL 028700	R2V CU 4X70 SVJ TGL	cuivre	70	4	37,5	Eco	TGL	1	M.	-	105,74 €
✓ FIL 028800	R2V CU 4X95 SVJ TGL	cuivre	95	4	42,5	Eco	TGL	1	M.	-	148,00 €
✓ FIL 028900	R2V CU 4X120 SVJ TGL	cuivre	120	4	47,5	Eco	TGL	1	M.	-	191,03 €
✓ FIL 029000	R2V CU 4X150 SVJ TGL	cuivre	150	4	52,5	Eco	TGL	1	M.	-	236,31 €
✓ FIL 029100	R2V CU 3X50+1X35 TGL	cuivre	50+35	3+1	31,1	Eco	TGL	1	M.	-	72,48 €
✓ FIL 029200	R2V CU 3X70+50 TGL	cuivre	70+50	3+1	36,2	Eco	TGL	1	M.	-	103,27 €
✓ FIL 029300	R2V CU 3X95+1X50 TGL	cuivre	95+50	3+1	40,6	Eco	TGL	1	M.	-	132,65 €
✓ FIL 029400	R2V CU 3X120+1X70 TGL	cuivre	120+70	3+1	45,4	Eco	TGL	1	M.	-	207,86 €
✓ FIL 029500	R2V CU 3X150+1X70 TGL	cuivre	150+70	3+1	49,5	Eco	TGL	1	M.	-	242,58 €
✓ FIL 030200	R2V CU 4G4 TGL	cuivre	4	4	14,5	Eco	TGL	1	M.	-	6,31 €
✓ FIL 030204	R2V CU 4G4 CSOM	cuivre	4	4	14,5	Eco	CSOM	50	M.	-	6,31 €
✓ FIL 030400	R2V CU 4G6 TGL	cuivre	6	4	16,0	Eco	TGL	1	M.	-	9,35 €
✓ FIL 030404	R2V CU 4G6 CSOM	cuivre	6	4	16,0	Eco	CSOM	50	M.	-	9,35 €
✓ FIL 030500	R2V CU 4G10 TGL	cuivre	10	4	18,5	Eco	TGL	1	M.	-	15,20 €
✓ FIL 030518	R2V CU 4G10 T500M	cuivre	10	4	18,5	Eco	T500M	500	M.	-	15,20 €
✓ FIL 030600	R2V CU 4G16 TGL	cuivre	16	4	21,0	Eco	TGL	1	M.	-	24,23 €
✓ FIL 030700	R2V CU 4G25 TGL	cuivre	25	4	25,5	Eco	TGL	1	M.	-	36,99 €
✓ FIL 030800	R2V CU 4G35 TGL	cuivre	35	4	28,5	Eco	TGL	1	M.	-	51,88 €
✓ FIL 030900	R2V CU 4G50 TGL	cuivre	50	4	32,5	Eco	TGL	1	M.	-	73,23 €
✓ FIL 031400	R2V CU 5G4 TGL	cuivre	4	5	16,0	Eco	TGL	1	M.	-	7,65 €
✓ FIL 031404	R2V CU 5G4 CSOM	cuivre	4	5	16,0	Eco	CSOM	50	M.	-	7,65 €
✓ FIL 031418	R2V CU 5G4 T500M	cuivre	4	5	16,0	Eco	T500M	500	M.	-	7,65 €
✓ FIL 031500	R2V CU 5G4 Âmes câblées TGL	cuivre	4	5	16,0	Eco	TGL	1	M.	-	14,97 €
✓ FIL 031600	R2V CU 5G6 TGL	cuivre	6	5	17,5	Eco	TGL	1	M.	-	11,46 €
✓ FIL 031604	R2V CU 5G6 CSOM	cuivre	6	5	17,5	Eco	CSOM	50	M.	-	11,46 €
✓ FIL 031618	R2V CU 5G6 T500M	cuivre	6	5	17,5	Eco	T500M	500	M.	-	11,46 €
✓ FIL 031700	R2V CU 5G10 TGL	cuivre	10	5	20,0	Eco	TGL	1	M.	-	18,54 €
✓ FIL 031704	R2V CU 5G10 CSOM	cuivre	10	5	20,0	Eco	CSOM	50	M.	-	18,54 €
✓ FIL 031718	R2V CU 5G10 T500M	cuivre	10	5	20,0	Eco	T500M	500	M.	-	18,54 €
✓ FIL 031800	R2V CU 5G16 TGL	cuivre	16	5	23,0	Eco	TGL	1	M.	-	29,60 €
✓ FIL 031900	R2V CU 5G25 TGL	cuivre	25	5	28,0	Eco	TGL	1	M.	-	45,35 €
✓ FIL 032000	R2V CU 5G35 TGL	cuivre	35	5	34,0	Eco	TGL	1	M.	-	68,11 €
✓ FIL 032200	R2V CU 5G50 TGL	cuivre	50	5	36,0	Eco	TGL	1	M.	-	95,90 €

Caractéristiques techniques, Conditionnement, Multiple de vente, Unité de facturation, visuels, Euroclasse, DEEE HT, PU HT en Euros et hors DEEE et Eco-mobilier; donnés à titre indicatif et susceptibles de modifications sans préavis. ils ne nous engageant qu'après confirmation expresse. Les prix unitaires indiqués sont ceux des réseaux COAXEL, REXEL et SCT, ils ne s'appliquent pas pour le réseau ESPACE ELEC. Pour plus d'informations, consultez votre agence habituelle ou connectez-vous sur notre site internet rexel.fr - N.C-nous consulter.

✓ Produit stocké

# CÂBLES INDUSTRIELS

## CÂBLES INDUSTRIELS U1000 R2V MULTICONDUCTEURS NORME XP



### DESRIPTIF DU CÂBLE

- Ame: Métal cuivre nu recuit, ronde, massive, classe 1, ou câblée non rétreinte classe 2, conforme à NF C 32-013 - HD 383 - IEC 60228.

Température: 90°C en régime permanent, température 250°C en court-circuit.

- Isolation: PR / XLPE.
- Assemblage: Ruban synthétique éventuel.
- Gaine extérieure: PVC couleur noire (autres couleurs sur demande).
- Repérage des conducteurs, fils noirs numérotés plus 1 vert / jaune.

Référence	Désignation	Matériau conducteur	Section du conducteur (mm <sup>2</sup> )	Nbre de conducteurs	Diamètre externe (mm)	Euroclasse	Conditionnement	Multiple de vente	Unité fact.	DEEE HT	PU HT
✓ FIL 032300	R2V CU 7G1,5 TGL	cuivre	1,5	7	12,7	Eco	TGL	1	M.	-	5,36 €
✓ FIL 032900	R2V CU 7G2,5 TGL	cuivre	2,5	7	13,9	Eco	TGL	1	M.	-	8,28 €
✓ FIL 032400	R2V CU 12G1,5 TGL	cuivre	1,5	12	16,2	Eco	TGL	1	M.	-	8,88 €
✓ FIL 033000	R2V CU 12G2,5 TGL	cuivre	2,5	12	17,9	Eco	TGL	1	M.	-	13,84 €
✓ FIL 032500	R2V CU 19G1,5 TGL	cuivre	1,5	19	18,7	Eco	TGL	1	M.	-	14,13 €
✓ FIL 033100	R2V CU 19G2,5 TGL	cuivre	2,5	19	20,7	Eco	TGL	1	M.	-	21,73 €
✓ FIL 032600	R2V CU 24G1,5 TGL	cuivre	1,5	24	21,7	Eco	TGL	1	M.	-	18,40 €
✓ FIL 032700	R2V CU 27G1,5 TGL	cuivre	1,5	27	22,5	Eco	TGL	1	M.	-	20,19 €
✓ FIL 032800	R2V CU 37G1,5 TGL	cuivre	1,5	37	24,7	Eco	TGL	1	M.	-	28,03 €

## CÂBLES INDUSTRIELS ALU AR2V NORME XP



### DESRIPTIF DU CÂBLE

- Ame: Métal aluminium, ronde, câblée, rétreinte, classe 2 conforme à NF C 32-013, HD 383, IEC 60228.

Température: 90°C en régime permanence, 250°C en court-circuit.

- Isolation: PR (ruban séparateur facultatif).
- Assemblage: (pour câbles multiconducteurs) avec bourrage non hygroscopique.
- Gaine extérieure: PVC couleur noire.
- Repérage des conducteurs par couleur selon la norme HD 308.

Référence	Désignation	Matériau conducteur	Section du conducteur (mm <sup>2</sup> )	Nbre de conducteurs	Diamètre externe (mm)	Euroclasse	Conditionnement	Multiple de vente	Unité fact.	DEEE HT	PU HT
✓ FIL 034450	AR2V ALU 1X25 TGL	aluminium	25	1		Eco	TGL	1	M.	-	2,51 €
✓ FIL 034500	AR2V ALU 1X35 TGL	aluminium	35	1	11,6	Eco	TGL	1	M.	-	2,96 €
✓ FIL 034600	AR2V ALU 1X50 TGL	aluminium	50	1	12,85	Eco	TGL	1	M.	-	3,60 €
✓ FIL 034700	AR2V ALU 1X70 TGL	aluminium	70	1	17,0	Eco	TGL	1	M.	-	4,99 €
✓ FIL 034800	AR2V ALU 1X95 TGL	aluminium	95	1	16,56	Eco	TGL	1	M.	-	6,92 €
✓ FIL 034900	AR2V ALU 1X120 TGL	aluminium	120	1	17,96	Eco	TGL	1	M.	-	7,85 €
✓ FIL 035000	AR2V ALU 1X150 TGL	aluminium	150	1	20,1	Eco	TGL	1	M.	-	9,83 €
✓ FIL 035100	AR2V ALU 1X185 TGL	aluminium	185	1	22,6	Eco	TGL	1	M.	-	11,46 €
✓ FIL 035200	AR2V ALU 1X240 TGL	aluminium	240	1	24,7	Eco	TGL	1	M.	-	14,32 €
✓ FIL 035300	AR2V ALU 1X300 TGL	aluminium	300	1	27,67	Eco	TGL	1	M.	-	18,64 €
✓ FIL 035400	AR2V ALU 1X400 TGL	aluminium	400	1	32	Eco	TGL	1	M.	-	26,84 €
✓ FIL 035500	AR2V ALU 1X630 TGL	aluminium	630	1	40	Eco	TGL	1	M.	-	50,27 €
✓ FIL 036550	AR2V ALU 2X25 TGL	aluminium	25	2	22	Eco	TGL	1	M.	-	6,26 €
✓ FIL 036600	AR2V ALU 2X35 TGL	aluminium	35	2	24,5	Eco	TGL	1	M.	-	8,35 €
✓ FIL 036400	AR2V ALU 3G16 TGL	aluminium	16	3	19,5	Eco	TGL	1	M.	-	6,57 €
✓ FIL 036500	AR2V ALU 3G25 TGL	aluminium	25	3	23,5	Eco	TGL	1	M.	-	8,06 €
✓ FIL 036700	AR2V ALU 4X35 TGL	aluminium	35	3	26,0	Eco	TGL	1	M.	-	12,59 €
✓ FIL 035700	AR2V ALU 3X50 TGL	aluminium	50	3	29,0	Eco	TGL	1	M.	-	12,21 €
✓ FIL 035800	AR2V ALU 3X70 TGL	aluminium	70	3	34,0	Eco	TGL	1	M.	-	18,49 €
✓ FIL 035900	AR2V ALU 3X95 TGL	aluminium	95	3	38,5	Eco	TGL	1	M.	-	25,92 €
FIL 036000	AR2V ALU 3X120 TGL	aluminium	120	3	42,5	Eco	TGL	1	M.	-	30,89 €
FIL 036100	AR2V ALU 3X150 TGL	aluminium	150	3	47,5	Eco	TGL	1	M.	-	38,37 €
FIL 036200	AR2V ALU 3X185 TGL	aluminium	185	3	53,0	Eco	TGL	1	M.	-	44,08 €
FIL 036300	AR2V ALU 3X240 TGL	aluminium	240	3	59,5	Eco	TGL	1	M.	-	78,81 €
✓ FIL 037400	AR2V ALU 3X50+35 TGL	aluminium	3x50+1x35	3+1	31,1	Eco	TGL	1	M.	-	17,21 €
✓ FIL 037500	AR2V ALU 3X70+1X50 TGL	aluminium	3x70+1x50	3+1	36,2	Eco	TGL	1	M.	-	22,74 €
✓ FIL 037600	AR2V ALU 3X95+1X50 TGL	aluminium	3x95+1x50	3+1	40,6	Eco	TGL	1	M.	-	27,66 €
✓ FIL 037700	AR2V ALU 3X120+1X70 TGL	aluminium	3x120+1x70	3+1	45,4	Eco	TGL	1	M.	-	36,48 €
✓ FIL 037800	AR2V ALU 3X150+1X70 TGL	aluminium	3x150+1x70	3+1	49,5	Eco	TGL	1	M.	-	46,69 €
✓ FIL 038100	AR2V ALU 3X240+1X95 TGL	aluminium	3x240+1x95	3+1	61,5	Eco	TGL	1	M.	-	68,96 €

Caractéristiques techniques, Conditionnement, Multiple de vente, Unité de facturation, visuels, Euroclasse, DEEE HT, PU HT en Euros et hors DEEE et Eco-mobilier; donnés à titre indicatif et susceptibles de modifications sans préavis. is ne nous engageant qu'après confirmation expresse. Les prix unitaires indiqués sont ceux des réseaux COAXEL, REXEL et SCT, ils ne s'appliquent pas pour le réseau ESPACE ELEC.

✓ Produit stocké

Pour plus d'informations, consultez votre agence habituelle ou connectez-vous sur notre site internet [rexel.fr](http://rexel.fr) - N.C-nous consulter.

Référence	Désignation	Matériau conducteur	Section du conducteur (mm²)	Nbre de conducteurs	Diamètre externe (mm)	Euroclasse	Conditionnement	Multiple de vente	Unité fact.	DEEE HT	PU HT
✓ FIL 036800	AR2V ALU 4X50 TGL	aluminium	50	4	32,5	Eco	TGL	1	M.	-	16,20 €
✓ FIL 036900	AR2V ALU 4X70 TGL	aluminium	70	4	37,5	Eco	TGL	1	M.	-	23,26 €
✓ FIL 037000	AR2V ALU 4X95 TGL	aluminium	95	4	42,5	Eco	TGL	1	M.	-	30,83 €
✓ FIL 037100	AR2V ALU 4X120 TGL	aluminium	120	4	47,5	Eco	TGL	1	M.	-	39,91 €
✓ FIL 037200	AR2V ALU 4X150 TGL	aluminium	150	4	52,5	Eco	TGL	1	M.	-	51,34 €
✓ FIL 037300	AR2V ALU 4X240 TGL	aluminium	240	4	66,5	Eco	TGL	1	M.	-	65,47 €
✓ FIL 038200	AR2V ALU 4G16 TGL	aluminium	16	4	21,0	Eco	TGL	1	M.	-	7,77 €
✓ FIL 038300	AR2V ALU 4G25 TGL	aluminium	25	4	25,5	Eco	TGL	1	M.	-	9,95 €
✓ FIL 038400	AR2V ALU 4G35 TGL	aluminium	35	4	28,5	Eco	TGL	1	M.	-	12,71 €
✓ FIL 038500	AR2V ALU 5G16 TGL	aluminium	16	5	23,0	Eco	TGL	1	M.	-	8,86 €
✓ FIL 038600	AR2V ALU 5G25 TGL	aluminium	25	5	28,0	Eco	TGL	1	M.	-	14,24 €

## CÂBLES INDUSTRIELS ARMÉS RVFV NORME XP



### DESCRIPTIF DU CÂBLE

- Ame: Métal cuivre nu, forme ronde.

Souplesse: S <= 4 mm², massive classe 1 ou câblée; classe 2 conforme à NF C 32-013 - HD 383 - IEC 60228.

Température: 90°C en régime permanent, 250°C en court-circuit.

- Isolation: PR / XLPE.

- Assemblage: avec bourrage éventuel.

- Gaine interne: PVC.

- Armure: normale 2 feuillets d'acier nu selon NF C 32-050.

- Gaine extérieure: PVC couleur noire.

- Repérage des conducteurs par couleur selon norme HD 308.

Référence	Désignation	Matériau conducteur	Section du conducteur (mm²)	Nbre de conducteurs	Diamètre externe (mm)	Euroclasse	Conditionnement	Multiple de vente	Unité fact.	DEEE HT	PU HT
✓ FIL 039000	RVFV CAB. IND ARME 2X6 TGL	cuivre	6	2	16,5	Eco	TGL	1	M.	-	9,44 €
✓ FIL 039100	RVFV CAB. IND ARME 2X10 TGL	cuivre	10	2	18,5	Eco	TGL	1	M.	-	11,40 €
✓ FIL 039200	RVFV CAB. IND ARME 2X16 TGL	cuivre	16	2	20,5	Eco	TGL	1	M.	-	17,32 €
✓ FIL 039300	RVFV CAB. IND ARME 2X25 TGL	cuivre	25	2	23,5	Eco	TGL	1	M.	-	27,01 €
✓ FIL 040500	RVFV CAB. IND ARME 3G1,5 TGL	cuivre	1,5	3	13,4	Eco	TGL	1	M.	-	3,71 €
✓ FIL 040600	RVFV CAB. IND ARME 3G2,5 TGL	cuivre	2,5	3	14,4	Eco	TGL	1	M.	-	5,01 €
✓ FIL 040700	RVFV CAB. IND ARME 3G4 TGL	cuivre	4	3	16,1	Eco	TGL	1	M.	-	6,77 €
✓ FIL 040800	RVFV CAB. IND ARME 3G6 TGL	cuivre	6	3	16,4	Eco	TGL	1	M.	-	9,61 €
✓ FIL 040900	RVFV CAB. IND ARME 3G10 TGL	cuivre	10	3	18,4	Eco	TGL	1	M.	-	15,05 €
✓ FIL 041000	RVFV CAB. IND ARME 3G16 TGL	cuivre	16	3	20,9	Eco	TGL	1	M.	-	23,17 €
✓ FIL 041900	RVFV CAB. IND ARME 4X6 TGL	cuivre	6	4	18,5	Eco	TGL	1	M.	-	12,80 €
✓ FIL 042000	RVFV CAB. IND ARME 4X10 TGL	cuivre	10	4	20,5	Eco	TGL	1	M.	-	20,15 €
✓ FIL 042100	RVFV CAB. IND ARME 4X16 TGL	cuivre	16	4	23,5	Eco	TGL	1	M.	-	30,94 €
✓ FIL 042200	RVFV CAB. IND ARME 4X25 TGL	cuivre	25	4	27,0	Eco	TGL	1	M.	-	47,18 €
✓ FIL 041200	RVFV CAB. IND ARME 4X35 TGL	cuivre	35	4		Eco	TGL	1	M.	-	67,11 €
✓ FIL 043000	RVFV CAB. IND ARME 4G1,5 TGL	cuivre	1,5	4	14,2	Eco	TGL	1	M.	-	5,09 €
✓ FIL 043100	RVFV CAB. IND ARME 4G2,5 TGL	cuivre	2,5	4	15,5	Eco	TGL	1	M.	-	6,06 €
✓ FIL 043200	RVFV CAB. IND ARME 4G4 TGL	cuivre	4	4	17,2	Eco	TGL	1	M.	-	9,61 €
✓ FIL 043300	RVFV CAB. IND ARME 4G6 TGL	cuivre	6	4	17,5	Eco	TGL	1	M.	-	14,10 €
✓ FIL 043400	RVFV CAB. IND ARME 4G10 TGL	cuivre	10	4	19,8	Eco	TGL	1	M.	-	20,05 €
✓ FIL 043500	RVFV CAB. IND ARME 4G16 TGL	cuivre	16	4	22,4	Eco	TGL	1	M.	-	32,10 €
✓ FIL 043600	RVFV CAB. IND ARME 4G25 TGL	cuivre	25	4	26,9	Eco	TGL	1	M.	-	54,04 €
✓ FIL 043800	RVFV CAB. IND ARME 5G1,5 TGL	cuivre	1,5	5	15,2	Eco	TGL	1	M.	-	5,24 €
✓ FIL 043900	RVFV CAB. IND ARME 5G2,5 TGL	cuivre	2,5	5	16,4	Eco	TGL	1	M.	-	7,10 €
✓ FIL 044000	RVFV CAB. IND ARME 5G4 TGL	cuivre	4	5	18,3	Eco	TGL	1	M.	-	13,51 €
✓ FIL 044100	RVFV CAB. IND ARME 5G6 TGL	cuivre	6	5	18,9	Eco	TGL	1	M.	-	19,52 €
✓ FIL 044200	RVFV CAB. IND ARME 5G10 TGL	cuivre	10	5	21,4	Eco	TGL	1	M.	-	24,84 €
✓ FIL 044300	RVFV CAB. IND ARME 5G16 TGL	cuivre	16	5	24,3	Eco	TGL	1	M.	-	43,74 €
FIL 044400	RVFV CAB. IND ARME 5G25 TGL	cuivre	25	5	29,6	Eco	TGL	1	M.	-	69,21 €
✓ FIL 044500	RVFV CAB. IND ARME 5G35 TGL	cuivre	35	5	32,5	Eco	TGL	1	M.	-	90,56 €

Caractéristiques techniques, Conditionnement, Multiple de vente, Unité de facturation, visuels, Euroclasse, DEEE HT, PU HT en Euros et hors DEEE et Eco-mobilier: donnés à titre indicatif et susceptibles de modifications sans préavis. ils ne nous engagent qu'après confirmation expresse. Les prix unitaires indiqués sont ceux des réseaux COAXEL, REXEL et SCT, ils ne s'appliquent pas pour le réseau ESPACE ELEC. Pour plus d'informations, consultez votre agence habituelle ou connectez-vous sur notre site internet rexel.fr - N.C-nous consulter.

✓ Produit stocké

# CÂBLES INDUSTRIELS

## CÂBLES INDUSTRIELS SOUPLES H07RNF



### DESSCRIPTIF DU CÂBLE

- Ame: Souple en cuivre nu ou étamé, ronde, classe 5, conforme à EN 60228.  
Températures 60°C en fonctionnement normal, 85°C maximum, 200°C en court-circuit.
- Elastomère (ruban séparateur facultatif).
- Gaine extérieure: Polychloroprène ou élastomère synthétique équivalent couleur noire.
- Repérage des conducteurs par couleur selon la norme HD 308.

Référence	Désignation	Matériau conducteur	Section du conducteur (mm <sup>2</sup> )	Nbre de conducteurs	Diamètre externe (mm)	Euroclasse	Conditionnement	Multiple de vente	Unité fact.	DEEE HT	PU HT
✓ FIL 046700	H07 RNF 1X1,5 TGL	cuivre	1,5	1	6,9	Eco	TGL	1	M.	-	1,49 €
✓ FIL 046800	H07 RNF 1X2,5 TGL	cuivre	2,5	1	7,4	Eco	TGL	1	M.	-	2,00 €
✓ FIL 046900	H07 RNF 1X4 TGL	cuivre	4	1	8,5	Eco	TGL	1	M.	-	2,57 €
✓ FIL 047000	H07 RNF 1X6 TGL	cuivre	6	1	9,4	Eco	TGL	1	M.	-	3,59 €
✓ FIL 047100	H07 RNF 1X10 TGL	cuivre	10	1	11,2	Eco	TGL	1	M.	-	5,54 €
✓ FIL 047200	H07 RNF 1X16 TGL	cuivre	16	1	12,4	Eco	TGL	1	M.	-	8,16 €
✓ FIL 047300	H07 RNF 1X25 TGL	cuivre	25	1	14,4	Eco	TGL	1	M.	-	12,42 €
✓ FIL 047400	H07 RNF 1X35 TGL	cuivre	35	1	16,1	Eco	TGL	1	M.	-	16,18 €
✓ FIL 047500	H07 RNF 1X50 TGL	cuivre	50	1	17,9	Eco	TGL	1	M.	-	22,99 €
✓ FIL 047600	H07 RNF 1X70 TGL	cuivre	70	1	19,7	Eco	TGL	1	M.	-	31,05 €
✓ FIL 047700	H07 RNF 1X95 TGL	cuivre	95	1	22,6	Eco	TGL	1	M.	-	40,53 €
✓ FIL 047800	H07 RNF 1X120 TGL	cuivre	120	1	24,8	Eco	TGL	1	M.	-	51,69 €
✓ FIL 047900	H07 RNF 1X150 TGL	cuivre	150	1	27,2	Eco	TGL	1	M.	-	63,38 €
✓ FIL 048000	H07 RNF 1X185 TGL	cuivre	185	1	29,5	Eco	TGL	1	M.	-	76,10 €
✓ FIL 048100	H07 RNF 1X240 TGL	cuivre	240	1	32,6	Eco	TGL	1	M.	-	98,50 €
✓ FIL 048200	H07 RNF 1X300 TGL	cuivre	300	1	36,2	Eco	TGL	1	M.	-	124,31 €
✓ FIL 048300	H07 RNF 2X1 TGL	cuivre	1	2	9,5	Eco	TGL	1	M.	-	2,32 €
✓ FIL 048304	H07 RNF 2X1 C50M	cuivre	1	2	9,5	Eco	C50M	50	M.	-	2,32 €
✓ FIL 048305	H07 RNF 2X1 C100M	cuivre	1	2	9,5	Eco	C100M	100	M.	-	2,32 €
✓ FIL 048400	H07 RNF 2X1,5 TGL	cuivre	1,5	2	9,8	Eco	TGL	1	M.	-	2,19 €
✓ FIL 048404	H07 RNF 2X1,5 C50M	cuivre	1,5	2	9,8	Eco	C50M	50	M.	-	2,20 €
✓ FIL 048405	H07 RNF 2X1,5 C100M	cuivre	1,5	2	9,8	Eco	C100M	100	M.	-	2,20 €
✓ FIL 048500	H07 RNF 2X2,5 TGL	cuivre	2,5	2	11,4	Eco	TGL	1	M.	-	3,22 €
✓ FIL 048504	H07 RNF 2X2,5 C50M	cuivre	2,5	2	11,4	Eco	C50M	50	M.	-	3,22 €
✓ FIL 048505	H07 RNF 2X2,5 C100M	cuivre	2,5	2	11,4	Eco	C100M	100	M.	-	3,22 €
✓ FIL 048600	H07 RNF 2X4 TGL	cuivre	4	2	13,6	Eco	TGL	1	M.	-	5,46 €
✓ FIL 048700	H07 RNF 2X6 TGL	cuivre	6	2	15,3	Eco	TGL	1	M.	-	7,69 €
✓ FIL 048800	H07 RNF 2X10 TGL	cuivre	10	2	20,1	Eco	TGL	1	M.	-	13,15 €
✓ FIL 048900	H07 RNF 2X16 TGL	cuivre	16	2	23,1	Eco	TGL	1	M.	-	19,35 €
✓ FIL 049000	H07 RNF 2X25 TGL	cuivre	25	2	27,4	Eco	TGL	1	M.	-	29,09 €
✓ FIL 049200	H07 RNF 3G1 TGL	cuivre	1	3	10,1	Eco	TGL	1	M.	-	2,86 €
✓ FIL 049204	H07 RNF 3G1 C50M	cuivre	1	3	10,1	Eco	C50M	50	M.	-	2,86 €
✓ FIL 049205	H07 RNF 3G1 C100M	cuivre	1	3	10,1	Eco	C100M	100	M.	-	2,86 €
✓ FIL 049100	H07 RNF 3G1,5 TGL	cuivre	1,5	3	10,4	Eco	TGL	1	M.	-	2,62 €
✓ FIL 049104	H07 RNF 3G1,5 C50M	cuivre	1,5	3	10,4	Eco	C50M	50	M.	-	2,61 €
✓ FIL 049105	H07 RNF 3G1,5 C100M	cuivre	1,5	3	10,4	Eco	C100M	100	M.	-	2,61 €
✓ FIL 049118	H07 RNF 3G1,5 T500M	cuivre	1,5	3	10,4	Eco	T500M	500	M.	-	2,61 €
✓ FIL 049300	H07 RNF 3G2,5 TGL	cuivre	2,5	3	12,4	Eco	TGL	1	M.	-	3,94 €
✓ FIL 049304	H07 RNF 3G2,5 C50M	cuivre	2,5	3	12,4	Eco	C50M	50	M.	-	3,94 €
✓ FIL 049305	H07 RNF 3G2,5 C100M	cuivre	2,5	3	12,4	Eco	C100M	100	M.	-	3,94 €
✓ FIL 049318	H07 RNF 3G2,5 T500M	cuivre	2,5	3	12,4	Eco	T500M	500	M.	-	3,93 €
✓ FIL 049400	H07 RNF 3G4 TGL	cuivre	4	3	13,9	Eco	TGL	1	M.	-	7,06 €
✓ FIL 049404	H07 RNF 3G4 C50M	cuivre	4	3	13,9	Eco	C50M	50	M.	-	7,07 €
✓ FIL 049405	H07 RNF 3G4 C100M	cuivre	4	3	13,9	Eco	C100M	100	M.	-	7,07 €
✓ FIL 049500	H07 RNF 3G6 TGL	cuivre	6	3	16,0	Eco	TGL	1	M.	-	10,25 €
✓ FIL 049504	H07 RNF 3G6 C50M	cuivre	6	3	16,0	Eco	C50M	50	M.	-	10,25 €

Caractéristiques techniques, Conditionnement, Multiple de vente, Unité de facturation, visuels, Euroclasse, DEEE HT, PU HT en Euros et hors DEEE et Eco-mobilier; donnés à titre indicatif et susceptibles de modifications sans préavis.   
 ils ne nous engageant qu'après confirmation expresse. Les prix unitaires indiqués sont ceux des réseaux COAXEL, REXEL et SCT, ils ne s'appliquent pas pour le réseau ESPACE ELEC.   
 Pour plus d'informations, consultez votre agence habituelle ou connectez-vous sur notre site internet rexel.fr - N.C-nous consulter.

✓ Produit stocké

Référence	Désignation	Matériau conducteur	Section du conducteur (mm²)	Nbre de conducteurs	Diamètre externe (mm)	Euroclasse	Conditionnement	Multiple de vente	Unité fact.	DEEE HT	PU HT
✓ FIL 049600	H07 RNF 3G10 TGL	cuivre	10	3	22,4	Eco	TGL	1	M.	-	17,86 €
✓ FIL 049700	H07 RNF 3G16 TGL	cuivre	16	3	24,5	Eco	TGL	1	M.	-	26,37 €
✓ FIL 049800	H07 RNF 3G25 TGL	cuivre	25	3	29,2	Eco	TGL	1	M.	-	38,98 €
✓ FIL 049900	H07 RNF 3G35 TGL	cuivre	35	3	32,9	Eco	TGL	1	M.	-	51,87 €
✓ FIL 050200	H07 RNF 4G1 TGL	cuivre	1	4	11,2	Eco	TGL	1	M.	-	3,56 €
✓ FIL 050204	H07 RNF 4G1 CSOM	cuivre	1	4	11,2	Eco	CSOM	50	M.	-	3,56 €
✓ FIL 050205	H07 RNF 4G1 C100M	cuivre	1	4	11,2	Eco	C100M	100	M.	-	3,56 €
✓ FIL 050300	H07 RNF 4G1,5 TGL	cuivre	1,5	4	11,8	Eco	TGL	1	M.	-	3,35 €
✓ FIL 050304	H07 RNF 4G1,5 CSOM	cuivre	1,5	4	11,8	Eco	CSOM	50	M.	-	3,35 €
✓ FIL 050305	H07 RNF 4G1,5 C100M	cuivre	1,5	4	11,8	Eco	C100M	100	M.	-	3,35 €
✓ FIL 050318	H07 RNF 4G1,5 TS00M	cuivre	1,5	4	11,8	Eco	TS00M	500	M.	-	3,36 €
✓ FIL 050400	H07 RNF 4G2,5 TGL	cuivre	2,5	4	13,5	Eco	TGL	1	M.	-	5,06 €
✓ FIL 050404	H07 RNF 4G2,5 CSOM	cuivre	2,5	4	13,5	Eco	CSOM	50	M.	-	5,06 €
✓ FIL 050405	H07 RNF 4G2,5 C100M	cuivre	2,5	4	13,5	Eco	C100M	100	M.	-	5,06 €
✓ FIL 050418	H07 RNF 4G2,5 TS00M	cuivre	2,5	4	13,5	Eco	TS00M	500	M.	-	5,06 €
✓ FIL 050500	H07 RNF 4G4 TGL	cuivre	4	4	15,4	Eco	TGL	1	M.	-	8,98 €
✓ FIL 050504	H07 RNF 4G4 CSOM	cuivre	4	4	15,4	Eco	CSOM	50	M.	-	8,98 €
FIL 050518	H07 RNF 4G4 TS00M	cuivre	4	4	15,4	Eco	TS00M	500	M.	-	8,96 €
✓ FIL 050600	H07 RNF 4G6 TGL	cuivre	6	4	17,4	Eco	TGL	1	M.	-	12,85 €
✓ FIL 050604	H07 RNF 4G6 CSOM	cuivre	6	4	17,4	Eco	CSOM	50	M.	-	12,87 €
✓ FIL 050700	H07 RNF 4G10 TGL	cuivre	10	4	24,0	Eco	TGL	1	M.	-	22,89 €
✓ FIL 050800	H07 RNF 4G16 TGL	cuivre	16	4	26,7	Eco	TGL	1	M.	-	32,89 €
✓ FIL 050900	H07 RNF 4G25 TGL	cuivre	25	4	32,6	Eco	TGL	1	M.	-	50,19 €
✓ FIL 051000	H07 RNF 4G35 TGL	cuivre	35	4	36,0	Eco	TGL	1	M.	-	69,86 €
✓ FIL 051100	H07 RNF 4G50 TGL	cuivre	50	4	40,6	Eco	TGL	1	M.	-	98,01 €
✓ FIL 051200	H07 RNF 4G70 TGL	cuivre	70	4	45,5	Eco	TGL	1	M.	-	136,44 €
✓ FIL 051300	H07 RNF 4G95 TGL	cuivre	95	4	51,6	Eco	TGL	1	M.	-	175,57 €
✓ FIL 051400	H07 RNF 5G1 TGL	cuivre	1	5	12,0	Eco	TGL	1	M.	-	4,38 €
✓ FIL 051500	H07 RNF 5G1,5 TGL	cuivre	1,5	5	12,5	Eco	TGL	1	M.	-	4,22 €
✓ FIL 051504	H07 RNF 5G1,5 CSOM	cuivre	1,5	5	12,5	Eco	CSOM	50	M.	-	4,22 €
✓ FIL 051505	H07 RNF 5G1,5 C100M	cuivre	1,5	5	12,5	Eco	C100M	100	M.	-	4,22 €
FIL 051518	H07 RNF 5G1,5 TS00M	cuivre	1,5	5	12,5	Eco	TS00M	500	M.	-	4,21 €
✓ FIL 051600	H07 RNF 5G2,5 TGL	cuivre	2,5	5	14,7	Eco	TGL	1	M.	-	6,29 €
✓ FIL 051604	H07 RNF 5G2,5 CSOM	cuivre	2,5	5	14,7	Eco	CSOM	50	M.	-	6,28 €
✓ FIL 051605	H07 RNF 5G2,5 C100M	cuivre	2,5	5	14,7	Eco	C100M	100	M.	-	6,28 €
✓ FIL 051618	H07 RNF 5G2,5 TS00M	cuivre	2,5	5	14,7	Eco	TS00M	500	M.	-	6,30 €
✓ FIL 051700	H07 RNF 5G4 TGL	cuivre	4	5	17,0	Eco	TGL	1	M.	-	11,29 €
✓ FIL 051704	H07 RNF 5G4 CSOM	cuivre	4	5	17,0	Eco	CSOM	50	M.	-	11,30 €
✓ FIL 051800	H07 RNF 5G6 TGL	cuivre	6	5	19,7	Eco	TGL	1	M.	-	15,63 €
✓ FIL 051804	H07 RNF 5G6 CSOM	cuivre	6	5	19,7	Eco	CSOM	50	M.	-	15,65 €
✓ FIL 051900	H07 RNF 5G10 TGL	cuivre	10	5	26,2	Eco	TGL	1	M.	-	27,75 €
✓ FIL 052000	H07 RNF 5G16 TGL	cuivre	16	5	29,4	Eco	TGL	1	M.	-	40,05 €
✓ FIL 052100	H07 RNF 5G25 TGL	cuivre	25	5	36,0	Eco	TGL	1	M.	-	62,16 €
✓ FIL 052200	H07 RNF 5G35 TGL	cuivre	35	5	39,9	Eco	TGL	1	M.	-	86,85 €
✓ FIL 01397900	H07 RNF 5G50 TGL	cuivre	50	5	45,5	Eco	TGL	1	M.	-	127,40 €
✓ FIL 01397910	H07 RNF 5G70 TGL	cuivre	70	5	49,9	Eco	TGL	1	M.	-	180,70 €
✓ FIL 052300	H07 RNF 7G1,5 TGL	cuivre	1,5	7	16,3	Eco	TGL	1	M.	-	8,56 €
✓ FIL 052900	H07 RNF 7G2,5 TGL	cuivre	2,5	7	18,6	Eco	TGL	1	M.	-	12,42 €
✓ FIL 052400	H07 RNF 12G1,5 TGL	cuivre	1,5	12	19,4	Eco	TGL	1	M.	-	13,56 €
✓ FIL 053000	H07 RNF 12G2,5 TGL	cuivre	2,5	12	22,7	Eco	TGL	1	M.	-	20,17 €
FIL 354900	H07 RNF 18G2,5 TGL	cuivre	2,5	18	26,4	Eco	TGL	1	M.	-	28,90 €
✓ FIL 052500	H07 RNF 19G1,5 TGL	cuivre	1,5	19	23,7	Eco	TGL	1	M.	-	20,99 €
✓ FIL 053100	H07 RNF 19G2,5 TGL	cuivre	2,5	19	27,5	Eco	TGL mini: 20m	1	M.	-	34,03 €
✓ FIL 052600	H07 RNF 24G1,5 TGL	cuivre	1,5	24	26,5	Eco	TGL	1	M.	-	28,19 €
✓ FIL 052700	H07 RNF 27G1,5 TGL	cuivre	1,5	27	26,9	Eco	TGL	1	M.	-	31,46 €
✓ FIL 053300	H07 RNF 27G2,5 TGL	cuivre	2,5	27	31,4	Eco	TGL	1	M.	-	47,46 €

Caractéristiques techniques, Conditionnement, Multiple de vente, Unité de facturation, visuels, Euroclasse, DEEE HT, PU HT en Euros et hors DEEE et Eco-mobilier: donnés à titre indicatif et susceptibles de modifications sans préavis. ils ne nous engageant qu'après confirmation expresse. Les prix unitaires indiqués sont ceux des réseaux COAXEL, REXEL et SCT, ils ne s'appliquent pas pour le réseau ESPACE ELEC. Pour plus d'informations, consultez votre agence habituelle ou connectez-vous sur notre site internet rexel.fr - N.C-nous consulter.

✓ Produit stocké

## CÂBLES INDUSTRIELS

### CÂBLES INDUSTRIELS SOUPLES H07 RNF SUBMERSIBLE H07 RN8F POUR POMPES ET ÉQUIPEMENTS IMMERGÉS EN EAU POTABLE

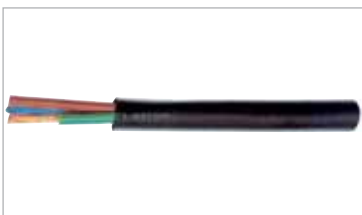

Le câble H07 RN 8F répond aux besoins en câbles pour l'alimentation des pompes et équipements immergés (traitement des eaux, irrigation, piscines, terrains inondables...).

Les enveloppes isolantes et gaines sont à base d'élastomère réticulé de grande souplesse spécial étanche à l'eau (type E14).

La gaine extérieure assure une bonne tenue aux huiles minérales.

Ce câble est immergeable jusqu'à 100 m de profondeur, 10 bars (AD 8 : immersion totale et permanente).

Qualification marine bureau Veritas.

Autres caractéristiques d'utilisations techniques identiques au H07 RNF.

Référence	Désignation	Matériau conducteur	Section du conducteur (mm <sup>2</sup> )	Nbre de conducteurs	Diamètre externe (mm)	Euroclasse	Conditionnement	Multiple de vente	Unité fact.	DEEE HT	PU HT
✓ <b>FIL 050300TPC</b>	H07 RNF IMMERGEABLE AD8 4G1,5 TGL	cuivre	1,5	4	12,4	Eca	TGL	1	M.	-	3,02 €
✓ <b>FIL 050400TPC</b>	H07 RNF IMMERGEABLE AD8 4G2,5 TGL	cuivre	2,5	4	13,5	Eca	TGL	1	M.	-	4,51 €
✓ <b>FIL 050500TPC</b>	H07 RNF IMMERGEABLE AD8 4G4 TGL	cuivre	4	4	15,4	Eca	TGL	1	M.	-	8,10 €
✓ <b>FIL 050600TPC</b>	H07 RNF IMMERGEABLE AD8 4G6 TGL	cuivre	6	4	17,4	Eca	TGL	1	M.	-	11,27 €
✓ <b>FIL 050700TPC</b>	H07 RNF IMMERGEABLE AD8 4G10 TGL	cuivre	10	4	21,6	Eca	TGL	1	M.	-	19,36 €
✓ <b>FIL 050800TPC</b>	H07 RNF IMMERGEABLE AD8 4G16 TGL	cuivre	16	4	24,6	Eca	TGL	1	M.	-	29,00 €
✓ <b>FIL 050900TPC</b>	H07 RNF IMMERGEABLE AD8 4G25 TGL	cuivre	25	4	33,3	Eca	TGL	1	M.	-	45,14 €
✓ <b>FIL 051000TPC</b>	H07 RNF IMMERGEABLE AD8 4G35 TGL	cuivre	35	4	36,6	Eca	TGL	1	M.	-	60,71 €

### CÂBLES INDUSTRIELS ALU SOUPLES ALINDUFLEX® 6511



ALINDUFLEX® 6511 est une offre de câbles en aluminium avec une flexibilité exceptionnelle et revêtu par des matériaux de haute qualité en caoutchouc pouvant atteindre des températures d'exploitation élevées.

Associée à un ensemble d'accessoires de connexion dédiés, cette offre novatrice garantie une intensité admissible équivalente aux câbles cuivre de même section pour la réalisation d'installations électriques basse tension BT en toute sécurité.

Disponible en monoconducteurs de la section 10mm<sup>2</sup> à 300mm<sup>2</sup> et en multiconducteurs de la section 10mm<sup>2</sup> à 120mm<sup>2</sup> (sauf pour 5 multiconducteurs qui n'est disponible que jusqu'à la section 35mm<sup>2</sup>), l'offre de câbles ALINDUFLEX® 6511 accepte une tension de 450/750V (1 kV sur demande).

Des longueurs de câbles ALINDUFLEX® 6511 à longueur définie peuvent être livrées avec cosses, embouts, manchons pré-montés. Un devis spécifique peut être réalisé sur demande.

Le bon fonctionnement de la connexion par cosses ou manchons n'est garantie qu'avec l'utilisation des accessoires dédiés fournis par HPM-TKD accompagnés d'un sertissage réalisé avec les matrices brevetées du fabricant.

SUR CONSULTATION

Référence	Désignation	Matériau conducteur	Section du conducteur (mm <sup>2</sup> )	Nbre de conducteurs	Diamètre externe (mm)	Intensité en A ALINDUFLEX Aluminium	Multiple de vente	Unité fact.	DEEE HT	PU HT
<b>sur demande</b>	ALINDUFLEX® 6511 1X16	aluminium	16	1	10,8-13,4		1	M.	N.C	N.C
<b>sur demande</b>	ALINDUFLEX® 6511 1X25	aluminium	25	1	12,7-15,8	121	1	M.	N.C	N.C
<b>sur demande</b>	ALINDUFLEX® 6511 1X35	aluminium	35	1	14,3-17,9	150	1	M.	N.C	N.C
<b>sur demande</b>	ALINDUFLEX® 6511 1X50	aluminium	50	1	16,5-20,6	184	1	M.	N.C	N.C
<b>sur demande</b>	ALINDUFLEX® 6511 1X70	aluminium	70	1	18,6-23,3	237	1	M.	N.C	N.C
<b>sur demande</b>	ALINDUFLEX® 6511 1X120	aluminium	120	1	22,8-28,6	337	1	M.	N.C	N.C
<b>sur demande</b>	ALINDUFLEX® 6511 1X150	aluminium	150	1	25,4-31,4	389	1	M.	N.C	N.C
<b>sur demande</b>	ALINDUFLEX® 6511 1X185	aluminium	185	1	27,6-34,4	447	1	M.	N.C	N.C
<b>sur demande</b>	ALINDUFLEX® 6511 1X240	aluminium	240	1	30,6-38,3	530	1	M.	N.C	N.C
<b>sur demande</b>	ALINDUFLEX® 6511 1X300	aluminium	300	1	33,5-41,9	613	1	M.	N.C	N.C
<b>sur demande</b>	ALINDUFLEX® 6511 4G10	aluminium	10	4	20,9-26,5		1	M.	N.C	N.C
<b>sur demande</b>	ALINDUFLEX® 6511 4G16	aluminium	16	4	23,8-30,1		1	M.	N.C	N.C
<b>sur demande</b>	ALINDUFLEX® 6511 4G25	aluminium	25	4	28,9-36,6	108	1	M.	N.C	N.C
<b>sur demande</b>	ALINDUFLEX® 6511 4G35	aluminium	35	4	32,5-41,1	135	1	M.	N.C	N.C
<b>sur demande</b>	ALINDUFLEX® 6511 4G120	aluminium	120	4	53-56	300	1	M.	N.C	N.C
<b>sur demande</b>	ALINDUFLEX® 6511 5G10	aluminium	10	5	22,9-29,1		1	M.	N.C	N.C
<b>sur demande</b>	ALINDUFLEX® 6511 5G16	Aluminium	16	5	26,4-33,3		1	M.	N.C	N.C
<b>sur demande</b>	ALINDUFLEX® 6511 5G25	aluminium	25	5	32-40,4	108	1	M.	N.C	N.C
<b>sur demande</b>	ALINDUFLEX® 6511 5G35	aluminium	35	5	36,8-45,8	135	1	M.	N.C	N.C

Caractéristiques techniques, Conditionnement, Multiple de vente, Unité de facturation, visuels, Euroclasse, DEEE HT, PU HT en Euros et hors DEEE et Eco-mobilier; donnés à titre indicatif et susceptibles de modifications sans préavis. **ils ne nous engagent qu'après confirmation expresse. Les prix unitaires indiqués sont ceux des réseaux COAXEL, REXEL et SCT, ils ne s'appliquent pas pour le réseau ESPACE ELEC.**

Pour plus d'informations, consultez votre agence habituelle ou connectez-vous sur notre site internet [rexel.fr](http://rexel.fr) - N.C=nous consulter.

✓ Produit stocké



# CÂBLES SPÉCIAUX

## CÂBLES RÉSISTANTS AUX HUILES H05 VV5-F



### DESCRIPTIF DU CÂBLE

- Ame: Métal cuivre nu, forme ronde.
- Souplesse: Classe 5 souple selon NF C 32-013 ou HD 383 ou CEI 60 228.
- Température maximale à l'âme: 70°C en permanence, 160°C en court-circuit (la température sur âme est limitée à 60°C suivant HD516).
- Câbles résistants aux huiles suivant DIN VDE 0281 part. 13 et HD 21.1351.
- Isolation: PVC.
- Revêtement d'assemblage: Ruban synthétique facultatif.
- Gaine extérieure: PVC couleur grise.
- Repérage des conducteurs: Selon la norme HD308, type A conducteur avec vert/jaune, type B sans conducteur vert.

Référence	Désignation	Matériau conducteur	Section du conducteur (mm²)	Nbre de conducteurs	Diamètre externe (mm)	Conditionnement	Multiple de vente	Unité fact.	DEEE HT	PU HT
✓ FIL 054200	H05VV5F 2X0,75 GRIS TGL	cuivre	0,75	2	7,0	TGL	1	M.	-	0,84 €
✓ FIL 054300	H05VV5F 2X1 GRIS TGL	cuivre	1	2	7,1	TGL	1	M.	-	1,01 €
✓ FIL 054400	H05VV5F 2X1,5 GRIS TGL	cuivre	1,5	2	8,1	TGL	1	M.	-	1,30 €
✓ FIL 054500	H05VV5F 3G0,75 GRIS TGL	cuivre	0,75	3	7,3	TGL	1	M.	-	1,10 €
✓ FIL 054600	H05VV5F 3G1 GRIS TGL	cuivre	1	3	7,6	TGL	1	M.	-	1,34 €
✓ FIL 054700	H05VV5F 3G1,5 GRIS TGL	cuivre	1,5	3	9,1	TGL	1	M.	-	1,84 €
✓ FIL 054800	H05VV5F 3G2,5 GRIS TGL	cuivre	2,5	3	10,0	TGL	1	M.	-	2,75 €
✓ FIL 054900	H05VV5F 4G0,75 GRIS TGL	cuivre	0,75	4	8,0	TGL	1	M.	-	1,38 €
✓ FIL 055000	H05VV5F 4G1 GRIS TGL	cuivre	1	4	8,6	TGL	1	M.	-	1,72 €
✓ FIL 055100	H05VV5F 4G1,5 GRIS TGL	cuivre	1,5	4	9,9	TGL	1	M.	-	2,32 €
✓ FIL 055200	H05VV5F 4G2,5 GRIS TGL	cuivre	2,5	4	11,0	TGL	1	M.	-	3,57 €
✓ FIL 055300	H05VV5F 4G4 GRIS TGL	cuivre	4	4	13	TGL	1	M.	-	5,76 €
✓ FIL 055700	H05VV5F 5G0,75 GRIS TGL	cuivre	0,75	5	9,1	TGL	1	M.	-	1,70 €
✓ FIL 055800	H05VV5F 5G1 GRIS TGL	cuivre	1	5	9,3	TGL	1	M.	-	2,10 €
✓ FIL 055900	H05VV5F 5G1,5 GRIS TGL	cuivre	1,5	5	10,7	TGL	1	M.	-	2,81 €
✓ FIL 056000	H05VV5F 5G2,5 GRIS TGL	cuivre	2,5	5	12,0	TGL	1	M.	-	4,44 €
✓ FIL 056300	H05VV5F 7G0,75 GRIS TGL	cuivre	0,75	7	10,0	TGL	1	M.	-	2,50 €
✓ FIL 056400	H05VV5F 7G1 GRIS TGL	cuivre	1	7	10,4	TGL	1	M.	-	3,03 €
✓ FIL 056500	H05VV5F 7G1,5 GRIS TGL	cuivre	1,5	7	11,0	TGL	1	M.	-	4,26 €
✓ FIL 056600	H05VV5F 7G2,5 GRIS TGL	cuivre	2,5	7	15,0	TGL	1	M.	-	6,38 €
✓ FIL 056700	H05VV5F 12G0,75 GRIS TGL	cuivre	0,75	12	12,2	TGL	1	M.	-	3,96 €
✓ FIL 056800	H05VV5F 12G1 GRIS TGL	cuivre	1	12	13,8	TGL	1	M.	-	4,96 €
✓ FIL 056900	H05VV5F 12G1,5 GRIS TGL	cuivre	1,5	12	15,7	TGL	1	M.	-	6,89 €
✓ FIL 057100	H05VV5F 18G0,75 GRIS TGL	cuivre	0,75	18	14,2	TGL	1	M.	-	5,55 €
✓ FIL 057200	H05VV5F 18G1 GRIS TGL	cuivre	1	18	15,5	TGL	1	M.	-	7,17 €
✓ FIL 057300	H05VV5F 18G1,5 GRIS TGL	cuivre	1,5	18	18,1	TGL	1	M.	-	9,87 €
✓ FIL 057500	H05VV5F 19G1 GRIS TGL	cuivre	1	19	15,8	TGL	1	M.	-	7,82 €
✓ FIL 057600	H05VV5F 19G1,5 GRIS TGL	cuivre	1,5	19	18,5	TGL	1	M.	-	10,43 €
✓ FIL 057700	H05VV5F 27G0,75 GRIS TGL	cuivre	0,75	27	18,1	TGL	1	M.	-	8,23 €
✓ FIL 057800	H05VV5F 27G1 GRIS TGL	cuivre	1	27	19,1	TGL	1	M.	-	10,83 €
✓ FIL 057900	H05VV5F 27G1,5 GRIS TGL	cuivre	1,5	27	22,0	TGL	1	M.	-	15,34 €
✓ FIL 058000	H05VV5F 36G1 GRIS TGL	cuivre	1	36	21,1	TGL	1	M.	-	13,70 €
✓ FIL 058300	H05VV5F 37G1 GRIS TGL	cuivre	1	37	21,5	TGL	1	M.	-	14,23 €
✓ FIL 058500	H05VV5F 48G1 GRIS TGL	cuivre	1	48	24,7	TGL	1	M.	-	21,01 €

## CÂBLES SOUPLES OU EXTRA SOUPLES, POSTES DE SOUDURE H01N2/E ET D



### DESCRIPTIF DU CÂBLE

- Ame : Cuivre nu, forme ronde.
- Souplesse: H01 N2-E S < 95 mm² fils maxi 0,16 mm, S < 120 mm² fils maxi 0,21 mm.
- Température maxi à l'âm : 85° C en permanence, 250° C en court-circuit.
- Séparateur : ruban synthétique.
- Gaine extérieure: polychloroprène ou produit équivalent.
- Coloris : noir.
- Rayon de courbure : 2 x le Ø du câble.
- Normes NF C 32-510, HD 22.6, IEC 60254.

Référence	Désignation	Matériau conducteur	Section du conducteur (mm²)	Nbre de conducteurs	Diamètre externe (mm)	Conditionnement	Multiple de vente	Unité fact.	DEEE HT	PU HT
✓ FIL 053500	CAB.SOUD. H01N2-E 1X16 TGL	cuivre	16	1	9,1	TGL	1	M.	-	13,05 €
✓ FIL 053600	CAB.SOUD. H01N2-E 1X25 TGL	cuivre	25	1	10,8	TGL	1	M.	-	19,46 €
✓ FIL 053700	CAB.SOUD. H01N2-E 1X35 TGL	cuivre	35	1	12,3	TGL	1	M.	-	26,88 €
✓ FIL 053800	CAB.SOUD. H01N2-E 1X50 TGL	cuivre	50	1	14,8	TGL	1	M.	-	38,95 €
✓ FIL 053900	CAB.SOUD. H01N2-E 1X70 TGL	cuivre	70	1	17,0	TGL	1	M.	-	55,80 €

Caractéristiques techniques, Conditionnement, Multiple de vente, Unité de facturation, visuels, Euroclasse, DEEE HT, PU HT en Euros et hors DEEE et Eco-mobilier: donnés à titre indicatif et susceptibles de modifications sans préavis, ils ne nous engagent qu'après confirmation expresse. Les prix unitaires indiqués sont ceux des réseaux COAXEL, REXEL et SCT, ils ne s'appliquent pas pour le réseau ESPACE ELEC. Pour plus d'informations, consultez votre agence habituelle ou connectez-vous sur notre site internet rexel.fr - N.C-nous consulter.

✓ Produit stocké

# CÂBLES SPÉCIAUX

## CÂBLES SOUPLES OU EXTRA SOUPLES, POSTES DE SOUDURE H01N2/E ET D

Référence	Désignation	Matériau conducteur	Section du conducteur (mm²)	Nbre de conducteurs	Diamètre externe (mm)	Conditionnement	Multiple de vente	Unité fact.	DEEE HT	PU HT
✓ <b>FIL 054000</b>	CAB.SOUD. H01N2-E 1X95 TGL	cuivre	95	1	19,5	TGL	1	M.	-	73,86 €
✓ <b>FIL 31002</b>	CAB.SOUD H01N2-D 1X16 TGL	cuivre	16	1	9,19	TGL	1	M.	-	9,99 €
✓ <b>FIL 31003</b>	CAB.SOUD H01N2-D 1X25 TGL	cuivre	25	1	10,5	TGL	1	M.	-	13,81 €
✓ <b>FIL 31004</b>	CAB.SOUD H01N2-D 1X35 TGL	cuivre	35	1	11,5	TGL	1	M.	-	18,57 €
✓ <b>FIL 31005</b>	CAB.SOUD H01N2-D 1X50 TGL	cuivre	50	1	14	TGL	1	M.	-	26,08 €
✓ <b>FIL 31006</b>	CAB.SOUD H01N2-D 1X70 TGL	cuivre	70	1	16	TGL	1	M.	-	36,32 €
✓ <b>FIL 31007</b>	CAB.SOUD H01N2-D 1X95 TGL	cuivre	95	1	18,5	TGL	1	M.	-	48,10 €
<b>FIL 31008</b>	CAB.SOUD H01N2-D 1X120 TGL	cuivre	120	1	20,5	TGL	1	M.	-	63,87 €

## CÂBLES CR1-C1 SÉCURITÉ INCENDIE

### PUISSANCE



Les câbles CR1 sont destinés aux circuits de sécurité incendie (éclairage, balisage, alarme, désenfumage, pompe d'incendie, etc...) dans les établissements recevant du public (salle de spectacle, grands magasins, hôpitaux, écoles, métro, les immeubles de grandes hauteurs, les tunnels, etc...) et dans l'industrie.

Décret du 15-11-1967 et du 31-10-1973.

Câble non propagateur de l'incendie, classé C1 (NF C 32-070).

Câble non propagateur de la flamme, classé C2 (NF C 32-070) et IEC 332-1.

Classement FO selon NF F 55-623 et NF F 16-101.

Rayon de courbure environ 8 x Ø.

Tension assignée : 300 / 500 V.

Coloris standard : rouge ou orange.

Référence	Désignation	Matériau conducteur	Section du conducteur (mm²)	Nbre de conducteurs	Diamètre externe (mm)	Conditionnement	Multiple de vente	Unité fact.	DEEE HT	PU HT
✓ <b>FIL 106800</b>	SECURITE CR1-C1 1X25 TGL	cuivre	25	1	12,4	TGL	1	M.	-	10,64 €
✓ <b>FIL 106900</b>	SECURITE CR1-C1 1X35 TGL	cuivre	35	1	13,7	TGL	1	M.	-	14,33 €
✓ <b>FIL 107000</b>	SECURITE CR1-C1 1X50 TGL	cuivre	50	1	14,8	TGL	1	M.	-	18,92 €
✓ <b>FIL 107100</b>	SECURITE CR1-C1 1X70 TGL	cuivre	70	1	17,4	TGL	1	M.	-	26,39 €
✓ <b>FIL 107200</b>	SECURITE CR1-C1 1X95 TGL	cuivre	95	1	19,1	TGL	1	M.	-	35,15 €
✓ <b>FIL 107300</b>	SECURITE CR1-C1 1X120 TGL	cuivre	120	1	20,7	TGL	1	M.	-	45,06 €
✓ <b>FIL 107400</b>	SECURITE CR1-C1 1X150 TGL	cuivre	150	1	22,5	TGL	1	M.	-	54,58 €
✓ <b>FIL 107500</b>	SECURITE CR1-C1 1X185 TGL	cuivre	185	1	25	TGL	1	M.	-	70,16 €
✓ <b>FIL 107600</b>	SECURITE CR1-C1 1X240 TGL	cuivre	240	1	28	TGL	1	M.	-	96,48 €
✓ <b>FIL 107700</b>	SECURITE CR1-C1 1X300 TGL	cuivre	300	1	31	TGL	1	M.	-	110,39 €
✓ <b>FIL 107805</b>	SECURITE CR1-C1 2X1,5 C100M	cuivre	1,5	2		TGL	100	M.	-	1,54 €
✓ <b>FIL 107818</b>	SECURITE CR1-C1 2X1,5 T500M	cuivre	1,5	2		TGL	500	M.	-	1,54 €
✓ <b>FIL 107800</b>	SECURITE CR1-C1 2X1,5 TGL	cuivre	1,5	2	7,8	TGL	1	M.	-	1,54 €
✓ <b>FIL 302000</b>	SECURITE CR1-C1 ARME 2X1,5 TGL	cuivre	1,5	2	13,9	TGL	1	M.	-	4,48 €
✓ <b>FIL 107900</b>	SECURITE CR1-C1 2X2,5 TGL	cuivre	2,5	2	11	TGL	1	M.	-	2,79 €
✓ <b>FIL 108000</b>	SECURITE CR1-C1 2X4 TGL	cuivre	4	2	12,7	TGL	1	M.	-	4,24 €
✓ <b>FIL 108100</b>	SECURITE CR1-C1 2X6 TGL	cuivre	6	2	13,6	TGL	1	M.	-	6,08 €
✓ <b>FIL 110000</b>	SECURITE CR1-C1 3G1,5 TGL	cuivre	1,5	3	8,2	TGL	1	M.	-	2,32 €
✓ <b>FIL 108400</b>	SECURITE CR1-C1 3X1,5 TGL	cuivre	1,5	3	8,2	TGL	1	M.	-	2,75 €
✓ <b>FIL 301600</b>	SECURITE CR1-C1 ARME 3G1,5 TGL	cuivre	1,5	3	14,7	TGL	1	M.	-	6,02 €
✓ <b>FIL 110100</b>	SECURITE CR1-C1 3G2,5 TGL	cuivre	2,5	3	11	TGL	1	M.	-	3,48 €
✓ <b>FIL 108500</b>	SECURITE CR1-C1 3X2,5 TGL	cuivre	2,5	3	11	TGL	1	M.	-	3,96 €
<b>FIL 301700</b>	SECURITE CR1-C1 ARME 3G2,5 TGL	cuivre	2,5	3	16,3	TGL	1	M.	-	8,05 €
✓ <b>FIL 110200</b>	SECURITE CR1-C1 3G4 TGL	cuivre	4	3	13,4	TGL	1	M.	-	5,93 €
✓ <b>FIL 110300</b>	SECURITE CR1-C1 3G6 TGL	cuivre	6	3	14,6	TGL	1	M.	-	9,24 €
✓ <b>FIL 110400</b>	SECURITE CR1-C1 3G10 TGL	cuivre	10	3	18	TGL	1	M.	-	15,39 €
✓ <b>FIL 110800</b>	SECURITE CR1-C1 4G1,5 TGL	cuivre	1,5	4	10,6	TGL	1	M.	-	3,47 €
✓ <b>FIL 109100</b>	SECURITE CR1-C1 4X1,5 TGL	cuivre	1,5	4	10,6	TGL	1	M.	-	3,47 €
✓ <b>FIL 110900</b>	SECURITE CR1-C1 4G2,5 TGL	cuivre	2,5	4	12,4	TGL	1	M.	-	5,16 €
✓ <b>FIL 111000</b>	SECURITE CR1-C1 4G4 TGL	cuivre	4	4	14,8	TGL	1	M.	-	7,77 €
✓ <b>FIL 111100</b>	SECURITE CR1-C1 4G6 TGL	cuivre	6	4	16	TGL	1	M.	-	11,77 €

Caractéristiques techniques, Conditionnement, Multiple de vente, Unité de facturation, visuels, Euroclasse, DEEE HT, PU HT en Euros et hors DEEE et Eco-mobilier; donnés à titre indicatif et susceptibles de modifications sans préavis.   
 ils ne nous engageant qu'après confirmation expresse. Les prix unitaires indiqués sont ceux des réseaux COAXEL, REXEL et SCT, ils ne s'appliquent pas pour le réseau ESPACE ELEC.   
 Pour plus d'informations, consultez votre agence habituelle ou connectez-vous sur notre site internet rexel.fr - N.C= nous consulter.

✓ Produit stocké

## PUISSANCE

Référence	Désignation	Matériau conducteur	Section du conducteur (mm <sup>2</sup> )	Nbre de conducteurs	Diamètre externe (mm)	Conditionnement	Multiple de vente	Unité fact.	DEEE HT	PU HT
✓ FIL 111200	SECURITE CR1-C1 4G10 TGL	cuivre	10	4	19,5	TGL	1	M.	-	20,14 €
✓ FIL 111300	SECURITE CR1-C1 4G16 TGL	cuivre	16	4	22,5	TGL	1	M.	-	30,70 €
✓ FIL 111400	SECURITE CR1-C1 4G25 TGL	cuivre	25	4	27	TGL	1	M.	-	48,98 €
✓ FIL 109700	SECURITE CR1-C1 4X25 TGL	cuivre	25	4		TGL	1	M.	-	49,18 €
✓ FIL 111500	SECURITE CR1-C1 4G35 TGL	cuivre	35	4	30	TGL	1	M.	-	63,36 €
✓ FIL 109800	SECURITE CR1-C1 4X35 TGL	cuivre	35	4	30	TGL	1	M.	-	63,04 €
✓ FIL 109900	SECURITE CR1-C1 4X50 TGL	cuivre	50	4		TGL	1	M.	-	86,80 €
✓ FIL 111600	SECURITE CR1-C1 5G1,5 TGL	cuivre	1,5	5	11,5	TGL	1	M.	-	4,89 €
✓ FIL 111700	SECURITE CR1-C1 5G2,5 TGL	cuivre	2,5	5	13,5	TGL	1	M.	-	6,77 €
✓ FIL 111800	SECURITE CR1-C1 5G4 TGL	cuivre	4	5	16,5	TGL	1	M.	-	9,70 €
✓ FIL 111900	SECURITE CR1-C1 5G6 TGL	cuivre	6	5	18	TGL	1	M.	-	14,62 €
✓ FIL 112000	SECURITE CR1-C1 5G10 TGL	cuivre	10	5	21,1	TGL	1	M.	-	24,83 €
✓ FIL 112100	SECURITE CR1-C1 5G16 TGL	cuivre	16	5	24,5	TGL	1	M.	-	37,77 €
✓ FIL 112200	SECURITE CR1-C1 5G25 TGL	cuivre	25	5	30	TGL	1	M.	-	59,07 €
✓ FIL 112300	SECURITE CR1-C1 5G35 TGL	cuivre	35	5	33	TGL	1	M.	-	83,02 €
✓ FIL 112400	SECURITE CR1-C1 7G1,5 TGL	cuivre	1,5	7	12,8	TGL	1	M.	-	6,40 €
✓ FIL 112500	SECURITE CR1-C1 7G2,5 TGL	cuivre	2,5	7	14,5	TGL	1	M.	-	10,64 €
✓ FIL 112700	SECURITE CR1-C1 12G1,5 TGL	cuivre	1,5	12	17,6	TGL	1	M.	-	13,00 €
✓ FIL 112900	SECURITE CR1-C1 19G1,5 TGL	cuivre	1,5	19	20,4	TGL	1	M.	-	19,96 €

## TÉLÉPHONIQUE

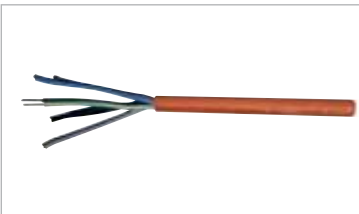

Faible opacité des fumées en cas d'incendie. Câble sans halogène, aucun dégagement de produits toxiques ou corrosifs.

Applications : câblages de sécurité incendie ou câblages en atmosphères chaudes, transmissions de courants faibles. Liaisons téléphoniques, télémessure et télécommande.

Homologations - normes :

- Admis à la marque NF-USE. Classé CR1, C1, C2 selon la norme NF C 32-070.
- Certificat d'approbation VERITAS n°2505 6876 A00 I.
- Zéro halogène selon DIN VDE 472 partie 815 IEC 754.1
- CEI 20.37/1.
- Faible corrosivité des gaz émis, selon norme IEC 754-2.

Référence	Désignation	Matériau conducteur	Section du conducteur (mm <sup>2</sup> )	Section AWG	Nbre de conducteurs	Diamètre externe (mm)	Conditionnement	Multiple de vente	Unité fact.	DEEE HT	PU HT
✓ FIL 105805	SECURITE CR1-C1 TEL 1P 9/10 C100M	cuivre	0,9	9/10	1P	6,5	C100M	100	M.	-	1,68 €
✓ FIL 105818	SECURITE CR1-C1 TEL 1P 9/10 T500M	cuivre	0,9	9/10	1P	6,5	T500M	500	M.	-	1,68 €
✓ FIL 105800	SECURITE CR1-C1 TEL 1P 9/10 TGL	cuivre	0,9	9/10	1P	6,5	TGL	1	M.	-	1,68 €
✓ FIL 105900	SECURITE CR1-C1 TEL 2P 9/10 TGL	cuivre	0,9	9/10	2P	8	TGL	1	M.	-	2,53 €
✓ FIL 106000	SECURITE CR1-C1 TEL 3P 9/10 TGL	cuivre	0,9	9/10	3P	11,4	TGL	1	M.	-	5,32 €
✓ FIL 106100	SECURITE CR1-C1 TEL 5P 9/10 TGL	cuivre	0,9	9/10	5P	13,7	TGL	1	M.	-	8,45 €
✓ FIL 106300	SECURITE CR1-C1 TEL 10 P 9/10 TGL	cuivre	0,9	9/10	10P	25	TGL	1	M.	-	18,35 €

## CÂBLES TÉLÉREPORT

Référence	Désignation	Matériau conducteur	Section du conducteur (mm <sup>2</sup> )	Nbre de conducteurs	Diamètre externe (mm)	Conditionnement	Multiple de vente	Unité fact.	DEEE HT	PU HT
✓ FIL 118100	EDF TELER.ARME 2P0,6 NOIR TGL	cuivre	0,6	2P	12	TGL	1	M.	-	2,51 €
✓ FIL 118105	EDF TELER.ARME 2P0,6 NOIR C100M	cuivre	0,6	2P	12	C100M	100	M.	-	2,51 €
FIL 118118	EDF TELER.ARME 2P0,6 NOIR T500M	cuivre	0,6	2P	12	T500M	500	M.	-	2,51 €
✓ FIL 118200	EDF TELER.NON ARME 2P0,6 IV.TGL	cuivre	0,6	2P	6	TGL	1	M.	-	0,99 €
✓ FIL 118205	EDF TELER.NON ARME 2P0,6 IV.C100M	cuivre	0,6	2P	6	C100M	100	M.	-	0,99 €
✓ FIL 118218	EDF TELER.NON ARME 2P0,6 IV.T500M	cuivre	0,6	2P	6	T500M	500	M.	-	0,99 €

## CÂBLES POUR SPOTS TBT

Référence	Désignation	Section du conducteur (mm <sup>2</sup> )	Nbre de conducteurs	Diamètre externe (mm)	Conditionnement	Multiple de vente	Unité fact.	DEEE HT	PU HT
✓ FIL 1404000	CÂBLE TBT PLAT 2X0,75 C100M	0,75	2	2,4x5	C100M	100	M.	-	2,29 €
✓ FIL 1404196	CÂBLE TBT PLAT 2X1,5 C50M	1,5	2	2,8x5,8	C50M	50	M.	-	2,80 €
FIL 1404200	CÂBLE TBT PLAT 2X2,5 C50M	2,5	2	3,4x7	C50M	50	M.	-	4,16 €
FIL SIH2X075C25	CÂBLE TBT ROND 2X0,75 GRIS C25M	0,75	2	6,4	C25M	25	M.	-	3,05 €
FIL SIH2X1,5C25	CÂBLE TBT ROND 2X1,5 GRIS C25M	1,5	2	7,5	C25M	25	M.	-	4,52 €
✓ FIL SIH2X2,5C25	CÂBLE TBT ROND 2X2,5 GRIS C25M	2,5	2	9,2	C25M	25	M.	-	6,52 €

Caractéristiques techniques, Conditionnement, Multiple de vente, Unité de facturation, visuels, Euroclasse, DEEE HT, PU HT en Euros et hors DEEE et Eco-mobilier: donnés à titre indicatif et susceptibles de modifications sans préavis, ils ne nous engagent qu'après confirmation expresse. Les prix unitaires indiqués sont ceux des réseaux COAXEL, REXEL et SCT, ils ne s'appliquent pas pour le réseau ESPACE ELEC. Pour plus d'informations, consultez votre agence habituelle ou connectez-vous sur notre site internet rexel.fr - N.C-nous consulter.

✓ Produit stocké

# CÂBLES PHOTOVOLTAÏQUES

## ASSISTANCE ADMINISTRATIVE PHOTOVOLTAÏQUE



Vous vous concentrez sur l'installation  
Service à proposer à vos clients  
particuliers ou professionnels

Toutes les démarches administratives réalisées  
pour vous :  
- établissement de la déclaration préalable en mairie  
- demande de raccordement auprès d'ERDF  
- gestion des documents pour le consuel

## CÂBLES PHOTOVOLTAÏQUES



### DESCRIPTIF DU CÂBLE

Application : Les câbles solaires PV 1000 F agréés NF USE sont destinés à être installés dans les systèmes d'alimentation en énergie solaire et autres applications fixes ou mobiles de même type.  
Ces câbles peuvent être utilisés aussi bien à l'extérieur qu'à l'intérieur dans des zones présentant des risques d'explosion, dans l'industrie et l'agriculture. Ils conviennent pour toute application pour un équipement muni d'une isolation Classe II et devant répondre au guide câble UTE C 32-502 et au guide UTE 15-712 relatif aux installations photovoltaïques.

Référence	Désignation	Matériau conducteur	Section du conducteur (mm <sup>2</sup> )	Nbre de conducteurs	Euroclasse	Conditionnement	Multiple de vente	Unité fact.	DEEE HT	PU HT
✓ <b>FIL PV1X4N</b>	CABLE PHOTOVOLTAÏQUE 1X4 NOIR TGL	cuivre	4	1	Eca	TGL	1	M.	-	2,52 €
✓ <b>FIL PV1X4NC100</b>	CABLE PHOTOVOLTAÏQUE 1X4 NOIR C100	cuivre	4	1	Eca	C100M	100	M.	-	2,55 €
✓ <b>FIL PV1X4NT500</b>	CABLE PHOTOVOLTAÏQUE 1X4 NOIR T500	cuivre	4	1	Eca	T500M	500	M.	-	2,51 €
✓ <b>FIL PV1X4R</b>	CABLE PHOTOVOLTAÏQUE 1X4 ROUGE TGL	cuivre	4	1	Eca	TGL	1	M.	-	2,50 €
✓ <b>FIL PV1X4RC100</b>	CABLE PHOTOVOLTAÏQUE 1X4 ROUGE C100	cuivre	4	1	Eca	C100M	100	M.	-	2,62 €
✓ <b>FIL PV1X4RT500</b>	CABLE PHOTOVOLTAÏQUE 1X4 ROUGE T500	cuivre	4	1	Eca	T500M	500	M.	-	2,51 €
✓ <b>FIL PV1X6N</b>	CABLE PHOTOVOLTAÏQUE 1X6 NOIR TGL	cuivre	6	1	Eca	TGL	1	M.	-	3,54 €
✓ <b>FIL PV1X6NT500</b>	CABLE PHOTOVOLTAÏQUE 1X6 NOIR T500	cuivre	6	1	Eca	T500M	500	M.	-	3,36 €
✓ <b>FIL PV1X6R</b>	CABLE PHOTOVOLTAÏQUE 1X6 ROUGE TGL	cuivre	6	1	Eca	TGL	1	M.	-	3,48 €
✓ <b>FIL PV1X6RT500</b>	CABLE PHOTOVOLTAÏQUE 1X6 ROUGE T500	cuivre	6	1	Eca	T500M	500	M.	-	3,39 €
✓ <b>FIL PV1X10N</b>	CABLE PHOTOVOLTAÏQUE 1X10 NOIR TGL	cuivre	10	1	Eca	TGL	1	M.	-	6,30 €
✓ <b>FIL PV1X10NT500</b>	CABLE PHOTOVOLTAÏQUE 1X10 NOIR T500M	cuivre	10	1	Eca	T500M	500	M.	-	5,97 €

## CÂBLES COURANTS FAIBLES

### CÂBLES RÉSEAUX MULTIMÉDIA

#### GRADE 1 TYPE 298 SANS ÉCRAN



### DESCRIPTIF DU CÂBLE

- 1 câble 4 paires sans écran général.  
- 1 Bande passante: 100 MHz sur les autres paramètres électriques.  
- Applications: TV numérique.  
Réseau Local (Fast Ethernet).  
Internet moyen débit (ADSL).  
- Cible: Rénovation.

Référence	Désignation	Matériau conducteur	Section AWG	Nbre de conducteurs	Diamètre externe (mm)	Euroclasse	Conditionnement	Multiple de vente	Unité fact.	DEEE HT	PU HT
✓ <b>FIL R7110E</b>	298 PTT 4P 5/10 SE PVC IV TGL	cuivre	5/10	4P	4,7	Eca	TGL	1	M.	-	0,77 €
✓ <b>FIL R7110E05</b>	298 PTT 4P 5/10 SE PVC IV C100M	cuivre	5/10	4P	4,7	Eca	C100M	100	M.	-	0,77 €
✓ <b>FIL R7110E18</b>	298 PTT 4P 5/10 SE PVC IV F500M	cuivre	5/10	4P	4,7	Eca	F500M	500	M.	-	0,77 €
✓ <b>FIL R7110E20</b>	298 PTT 4P 5/10 SE PVC IV T1000M	cuivre	5/10	4P	4,7	Eca	T1000M	1000	M.	-	0,77 €

#### GRADE 1 TYPE 299 AVEC ÉCRAN



### DESCRIPTIF DU CÂBLE

- 1 câble 4 paires avec écran général et drain de continuité.  
- Bande passante: 100 MHz sur les autres paramètres électriques.  
- Applications: TV numérique.  
Réseau Local (Fast Ethernet).  
Internet moyen débit (ADSL).  
- Cible: Rénovation.

Référence	Désignation	Matériau conducteur	Section AWG	Diamètre externe (mm)	Euroclasse	Conditionnement	Multiple de vente	Unité fact.	DEEE HT	PU HT
✓ <b>FIL R7169E</b>	299 GR1 AE 4P 5/10 ZH IV GL	cuivre	5/10	6,6	Eca	TGL	1	M.	-	1,67 €
✓ <b>FIL R7169E18</b>	299 GR1 AE 4P 5/10 ZH IV T500M	cuivre	5/10	6,6	Eca	T500M	500	M.	-	1,67 €

Caractéristiques techniques, Conditionnement, Multiple de vente, Unité de facturation, visuels, Euroclasse, DEEE HT, PU HT en Euros et hors DEEE et Eco-mobilier; donnés à titre indicatif et susceptibles de modifications sans préavis.   
ils ne nous engageant qu'après confirmation expresse. Les prix unitaires indiqués sont ceux des réseaux COAXEL, REXEL et SCT, ils ne s'appliquent pas pour le réseau ESPACE ELEC.   
Pour plus d'informations, consultez votre agence habituelle ou connectez-vous sur notre site internet rexel.fr - N.C-nous consulter.

✓ Produit stocké

## GRADE 3 TV

### DESCRIPTIF DU CÂBLE

- Câbles à 4 paires
- Compatibles TV/TNT/SAT
- Permet de s'affranchir du câblage coaxial TV (gain en temps de pose)
- Câbles conformes à l'arrêté du 3 août 2016
- Euroclasse : Dca-s2, d2, a2
- Transmet en simultanément plusieurs applications :
  - o Téléphonie et Internet Haut débit,
  - o TV numérique (CATV, TNT) et satellite (2200 MHz),
  - o Mise en réseau des équipements informatiques et solutions connectées (Ethernet jusqu'à 10Gbits).
- Câble : logements neufs

Référence	Désignation	Matériau conducteur	Section AWG	Nbre de conducteurs	Diamètre externe (mm)	Conditionnement	Multiple de vente	Unité fact.	DEEE HT	PU HT
✓ <b>FIL R7250A18</b>	GRADE 3 TV 4P LSOH TOURET 500M IVOIRE	cuivre	5/10	4P	7,5	T500M	500	M.	-	1,98 €

## GRADE 3 TV - GRADE 2 TV

- Bande passante TV 2200MHz sur une longueur < 45m
- Blindage individuel par paires
- Câble plat, gaine souple, encombrement faible (2 Grade 2 TV possibles par conduit)
- Facilité de mise en œuvre
- Conditionnement C100m - T500m
- GRADE 2 TV = 1 GB/S ou 100 MB/S + TÉL + TV
- GRADE 3 TV = 10 GB/S ou 100 MB/S + TÉL + TV



Référence	Désignation	Matériau conducteur	Diamètre externe (mm)	Conditionnement	Multiple de vente	Unité fact.	DEEE HT	PU HT
✓ <b>ACO R7400A15</b>	ACOHOME 4P MTVS GRADE 3 SATELLITE ZH 500M	cuivre	8	T500M	500	M.	-	1,59 €
✓ <b>ACO R7400A1</b>	ACOHOME 4P MTVS GRADE 3 SATELLITE ZH 100M	cuivre	8	C100M	100	P.	-	1,64 €
✓ <b>ACO R7800A18</b>	ACOHOME GRADE 2 TV 4P LSOH TOURET 500M IVOIRE	cuivre		T500M	1	M.	-	1,20 €
✓ <b>ACO R7800A05</b>	ACOHOME GRADE 2 TV 4P LSOH COURONNE 100M IVOIRE	cuivre		C100M	100	P.	-	1,23 €

## GRADE 3



Référence	Désignation	Euroclasse	Conditionnement	Multiple de vente	Unité fact.	DEEE HT	PU HT
<b>DK4 GR354PFF15</b>	CABLE 4P GRADE 3 Satellite MULTIMEDIA F/FTP LSOH DCA	Dca	T500M	500	M.	-	2,13 €
<b>DK4 GR354PFF1</b>	CABLE 4P GRADE 3 Satellite MULTIMEDIA F/FTP LSOH DCA 100M	Dca	C100M	100	M.	-	2,13 €

## GRADE 3S



Référence	Désignation	Euroclasse	Conditionnement	Multiple de vente	Unité fact.	DEEE HT	PU HT
✓ <b>DK4 GR34PFF15</b>	CABLE 4P GRADE 3 MULTIMEDIA F/FTP LSOH DCA	Dca	Coupe	1	M.	-	1,36 €
✓ <b>DK4 GR34PFF1</b>	CABLE 4P GRADE 3 MULTIMEDIA F/FTP LSOH DCA 100M	Dca	C100M	100	M.	-	1,36 €

# Évolution des normes pour le câblage résidentiel

Le câblage minimum dans le logement devient le GRADE 2 TV en remplacement du câble coaxial.

## OFFRE RÉSIDENTIEL GRADE 2 TV ET GRADE 3 TV



Flashez pour télécharger l'application mobile

### GRADE 2 TV - R7800A

1 GB/S OU  
100 MB/S + TÉL + TV



- Bande passante TV 2200MHz sur une longueur < 45m
- Câble plat, gaine souple, encombrement faible (2 Grade 2 TV possibles / fourreau)
- Facilité de mise en œuvre
- Conditionnement C100m - T500m
- Euroclasse fu : Dca, s2, d2, a2



### GRADE 3 TV - R7400A

10 GB/S OU  
100 MB/S + TÉL + TV



- Bande passante TV 2200MHz sur une longueur < 45m
- Conditionnement C100m - T500m
- Euroclasse fu : Dca, s2, d2, a2

\* Le Règlement Produit de Construction (RPC) s'applique à partir du 1<sup>er</sup> juillet 2017 à l'ensemble des produits de construction dont les câbles posés de façon permanente à l'intérieur des bâtiments. Les câbles sont désormais classés, après essais en laboratoires, en fonction de leurs performances par rapport à leur tenue au feu.

Caractéristiques techniques, Conditionnement, Multiple de vente, Unité de facturation, visuels, Euroclasse, DEEE HT, PU HT en Euros et hors DEEE et Eco-mobilier; donnés à titre indicatif et susceptibles de modifications sans préavis. ils ne nous engageant qu'après confirmation expresse. Les prix unitaires indiqués sont ceux des réseaux COAXEL, REXEL et SCT, ils ne s'appliquent pas pour le réseau ESPACE ELEC. Pour plus d'informations, consultez votre agence habituelle ou connectez-vous sur notre site internet rexel.fr - N.C-nous consulter.

✓ Produit stocké

# CÂBLES COURANTS FAIBLES

## CÂBLES RÉSEAUX MULTIMÉDIA

### ACOLONNE SÉRIE 288



Cette gamme prend en compte les nouvelles technologies (ADSL 2+ / VDSL 2 100 Mbits).

Très Haut Débit et applications Triple Play des logements collectifs.

Destinée au câblage vertical de la colonne montante en remplacement du 278HD.

Permet également de faire les raccordements en extérieur (prévu pour la pose en conduite) pour se substituer aux câbles série FT88 ou FT89.

Répond aux préconisations CE M.

Câbles à gaine LS OH, conformes à l'évolution des produits vers la CPD ainsi qu'aux exigences futures de non propagation d'incendie (NF C 32 070-2.2).

• UTE C 93-526 : elle assure la liaison entre le répartiteur de bâtiment ou le câble d'arrivée de l'opérateur et les répartiteurs de distribution ou d'étages.

• xp C 93-504 : pour les parcours extérieurs en canalisation, les câbles multipaires sont utilisés dans les réseaux de télécommunication avec bande passante jusqu'à 30 MHz. Ils sont destinés à l'adduction et au câblage des colonnes de communication d'immeubles.

• NF C 32-070 2.1 et NF C 32-070 2.2 : les câbles Série 288 LSOH permettent, tout particulièrement, de sécuriser les installations électriques dans les ouvrages soumis au respect d'un règlement de sécurité contre l'incendie et les risques de panique ERP (Etablissement Recevant du Public) et IGH (Immeubles de Grande Hauteur).

Ces câbles LSOH sont non propagateur de la flamme et de l'incendie et limitent, ainsi, les effets sur les personnes et les équipements.

Ces câbles limitent les perturbations électromagnétiques et bénéficient d'une étanchéité radiale et peuvent donc être installés tant à l'intérieur qu'à l'extérieur des immeubles.

Référence	Désignation	Matériau conducteur	Section AWG	Nbre de conducteurs	Euroclasse	Conditionnement	Multiple de vente	Unité fact.	DEEE HT	PU HT
✓ <b>FIL 074870ACO</b>	ACOLONNE 288 PTT 8P 5/10 MARRON	cuivre	5/10	8P	Dca-s2,d2,a2	TGL	1	M.	-	2,72 €
✓ <b>FIL 074880ACO</b>	ACOLONNE 288 PTT 14P 5/10 MARRON	cuivre	5/10	14P	Dca-s2,d2,a2	TGL	1	M.	-	4,50 €
✓ <b>FIL 074900ACO</b>	ACOLONNE 288 PTT 28P 5/10 MARRON	cuivre	5/10	28P	Dca-s2,d2,a2	TGL	1	M.	-	7,78 €
✓ <b>FIL 074920ACO</b>	ACOLONNE 288 PTT 56P 5/10 MARRON	cuivre	5/10	56P	Dca-s2,d2,a2	TGL	1	M.	-	15,26 €
✓ <b>FIL 074940ACO</b>	ACOLONNE 288 PTT 112P 5/10 MARRON	cuivre	5/10	112P	Dca-s2,d2,a2	TGL	1	M.	-	27,46 €

## CÂBLES SYTI

### SYTI TÉLÉPHONIE PRIVÉE

Référence	Désignation	Matériau conducteur	Section du conducteur (mm²)	Nbre de conducteurs	Diamètre externe (mm)	Euroclasse	Conditionnement	Multiple de vente	Unité fact.	DEEE HT	PU HT
✓ <b>FIL 351305</b>	SYTINUM 1PAWG20 GR C100M	cuivre	AWG20	1P	5,5	Eca	C100M	100	M.	-	0,66 €
✓ <b>FIL 351318</b>	SYTINUM 1PAWG20 GR T500M	cuivre	AWG20	1P	5,5	Eca	T500M	500	M.	-	0,66 €
✓ <b>FIL 351405</b>	SYTINUM 2PAWG20 GR C100M	cuivre	AWG20	2P	6,5	Eca	C100M	100	M.	-	1,15 €
✓ <b>FIL 351418</b>	SYTINUM 2PAWG20 GR T500M	cuivre	AWG20	2P	6,5	Eca	T500M	500	M.	-	1,15 €
✓ <b>FIL 351505</b>	SYTINUM 3PAWG20 GR C100M	cuivre	AWG20	3P	7,5	Eca	C100M	100	M.	-	1,65 €
✓ <b>FIL 351518</b>	SYTINUM 3PAWG20 GR T500M	cuivre	AWG20	3P	7,5	Eca	T500M	500	M.	-	1,65 €
✓ <b>FIL 351605</b>	SYTINUM 5PAWG20 GR C100M	cuivre	AWG20	5P	8,5	Eca	C100M	100	M.	-	2,68 €
✓ <b>FIL 351618</b>	SYTINUM 5PAWG20 GR T500M	cuivre	AWG20	5P	8,5	Eca	T500M	500	M.	-	2,68 €
✓ <b>FIL 351800</b>	SYTINUM 10PAWG20 GRIS TGL	cuivre	AWG20	10P	11	Eca	TGL	1	M.	-	6,02 €
✓ <b>FIL 350105</b>	SYTINUM 1PAWG24 GR C100M	cuivre	AWG24	1P		Eca	C100M	100	M.	-	0,42 €
✓ <b>FIL 350205</b>	SYTINUM 2PAWG24 GR C100M	cuivre	AWG24	2P		Eca	C100M	100	M.	-	0,65 €
✓ <b>FIL 350305</b>	SYTINUM 3PAWG24 GR C100M	cuivre	AWG24	3P		Eca	C100M	100	M.	-	0,82 €
✓ <b>FIL 350405</b>	SYTINUM 5PAWG24 GR C100M	cuivre	AWG24	5P		Eca	C100M	100	M.	-	1,27 €

### SYTI ROUGE ALARME INCENDIE

Référence	Désignation	Matériau conducteur	Section du conducteur (mm²)	Nbre de conducteurs	Diamètre externe (mm)	Euroclasse	Conditionnement	Multiple de vente	Unité fact.	DEEE HT	PU HT
✓ <b>FIL 342505</b>	SYTINUM 1PAWG20 ROUGE SE C100M	cuivre	AWG20	1P	5	Eca	C100M	100	M.	-	0,60 €
✓ <b>FIL 342518</b>	SYTINUM 1PAWG20 ROUGE SE T500M	cuivre	AWG20	1P	5	Eca	T500M	500	M.	-	0,57 €
✓ <b>FIL 342605</b>	SYTINUM 1PAWG20 ROUGE AE C100M	cuivre	AWG20	1P	5,5	Eca	C100M	100	M.	-	0,70 €
✓ <b>FIL 342618</b>	SYTINUM 1PAWG20 ROUGE AE T500M	cuivre	AWG20	1P	5,5	Eca	T500M	500	M.	-	0,66 €
✓ <b>FIL 342705</b>	SYTINUM 2PAWG20 ROUGE AE C100M	cuivre	AWG20	2P	6,5	Eca	C100M	100	M.	-	1,18 €
✓ <b>FIL 342718</b>	SYTINUM 2PAWG20 ROUGE AE T500M	cuivre	AWG20	2P	6,5	Eca	T500M	500	M.	-	1,18 €

Caractéristiques techniques, Conditionnement, Multiple de vente, Unité de facturation, visuels, Euroclasse, DEEE HT, PU HT en Euros et hors DEEE et Eco-mobilier; donnés à titre indicatif et susceptibles de modifications sans préavis.   
 is ne nous engageant qu'après confirmation expresse. Les prix unitaires indiqués sont ceux des réseaux COAXEL, REXEL et SCT, ils ne s'appliquent pas pour le réseau ESPACE ELEC.

Pour plus d'informations, consultez votre agence habituelle ou connectez-vous sur notre site internet [rexel.fr](http://rexel.fr) - N.C-nous consulter.

✓ Produit stocké

## CÂBLES ALARMES

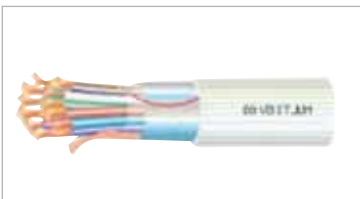

Câbles d'alarme destinés au raccordement des différents périphériques (contacts, capteurs, détecteurs...) aux centrales d'alarme.  
Leur écran général aluminium les protège contre les perturbations électromagnétiques environnantes.

### MULTI

Multi 275 comporte 2 conducteurs 0,75mm<sup>2</sup> pour l'alimentation.

Référence	Désignation	Matériau conducteur	Nbre de conducteurs	Diamètre externe (mm)	Euroclasse	Conditionnement	Multiple de vente	Unité fact.	DEEE HT	PU HT
✓ <b>FIL MULTI2754B1</b>	ALAR.SPLE 4X0,22+2X0,75 BLC AE C100M	cuivre	4+2	5,5	Eco	C100M	100	M.	-	1,44 €
✓ <b>FIL MULTI2756B1</b>	ALAR.SPLE 6X0,22+2X0,75 BLC AE C100M	cuivre	6+2	7,5	Eco	C100M	100	M.	-	1,69 €

### EV6S

EV6S est un câble multiconducteurs à âme souple.

Référence	Désignation	Matériau conducteur	Section du conducteur (mm <sup>2</sup> )	Nbre de conducteurs	Diamètre externe (mm)	Euroclasse	Conditionnement	Multiple de vente	Unité fact.	DEEE HT	PU HT
✓ <b>FIL 2040B1</b>	ALAR.SPLE 4X0,22 BLC AE C100M	cuivre	0,22	4	3,6	Eco	C100M	100	M.	-	0,70 €
✓ <b>FIL 2060B1</b>	ALAR.SPLE 6X0,22 BLC AE C100M	cuivre	0,22	6	4,5	Eco	C100M	100	M.	-	0,84 €
✓ <b>FIL 2080B1</b>	ALAR.SPLE 8X0,22 BLC AE C100M	cuivre	0,22	8	4,7	Eco	C100M	100	M.	-	0,98 €
✓ <b>FIL 2100B1</b>	ALAR.SPLE 10X0,22 BLC AE C100M	cuivre	0,22	10	5,6	Eco	C100M	100	M.	-	1,22 €
✓ <b>FIL 2200B1</b>	ALAR.SPLE 20X0,22 BLC AE C100M	cuivre	0,22	20	6,7	Eco	C100M	100	M.	-	2,46 €

### EV6R

EV6R est un câble multiconducteurs à âme rigide.

Référence	Désignation	Matériau conducteur	Section du conducteur (mm <sup>2</sup> )	Nbre de conducteurs	Diamètre externe (mm)	Euroclasse	Conditionnement	Multiple de vente	Unité fact.	DEEE HT	PU HT
✓ <b>FIL EV6R406B1</b>	ALAR.RIG. 4X0,6 BLC AE C100M	cuivre	0,6	4	3,4	Eco	C100M	100	M.	-	0,56 €
✓ <b>FIL EV6R606B1</b>	ALAR.RIG. 6X0,6 BLC AE C100M	cuivre	0,6	6	4,3	Eco	C100M	100	M.	-	0,77 €
✓ <b>FIL EV6R1006B1</b>	ALAR.RIG. 10X0,6 BLC AE C100M	cuivre	0,6	10	5,6	Eco	C100M	100	M.	-	1,17 €

## CÂBLES COAXIAUX VIDÉO



Transmission des signaux vidéo pour l'installation de réseaux vidéos professionnels dans les domaines broadcast, vidéonumérique et vidéosurveillance.

Référence	Désignation	Diamètre externe (mm)	Euroclasse	Conditionnement	Multiple de vente	Unité fact.	DEEE HT	PU HT
✓ <b>FIL KX600</b>	COAXIAL KX6 VIDEO-SURV TGL	6,1	Eco	TGL	1	M.	-	0,76 €

Référence	Désignation	Diamètre externe (mm)	Conditionnement	Multiple de vente	Unité fact.	DEEE HT	PU HT
✓ <b>FCS KX6ST</b>	COAXIAL KX6 75 OHMS VERT TGL	6,1	TGL	1	M.	-	0,57 €
✓ <b>FCS KX6C1</b>	COAXIAL KX6 75 OHMS VERT C100M	6,1	C100M	100	M.	-	0,58 €
✓ <b>FCS KX6BST</b>	COAXIAL KX6 75 OHMS BLANC TGL	6,1	TGL	1	M.	-	0,58 €
✓ <b>FCS KX6NST</b>	COAXIAL KX6 75 OHMS NOIR TGL	6,1	TGL	1	M.	-	0,58 €
✓ <b>FCS KX6275ST</b>	COAXIAL SIAMOIS KX6 + ALIMENTATION 2x0,75mm <sup>2</sup>	10,1	TGL	1	M.	-	2,03 €
✓ <b>FCS KX62751PST</b>	CABLE 3 EN 1 COAXIAL VIDEO 75 OHMS KX6 + ALIMENTATION 2x0,75mm <sup>2</sup> + 1PAIRE 0,34mm <sup>2</sup>	11,1	TGL	1	M.	-	2,36 €
✓ <b>FCS KX8ST</b>	COAXIAL KX8 75 OHMS VERT T1000M	10,1	T1000M	1	M.	-	1,73 €
✓ <b>FCS KX1000ST</b>	COAXIAL DIGITAL 75OHMS PVC BLEU TGL	6,95	TGL	1	M.	-	1,42 €
✓ <b>FCS RG58CUST</b>	COAXIAL RG58 C/U ST	4,95	TGL	1	M.	-	1,02 €
✓ <b>FCS RG59BUST</b>	COAXIAL RG59 B/U 75 OHMS NOIR TGL	6,1	TGL	1	M.	-	0,66 €

Caractéristiques techniques, Conditionnement, Multiple de vente, Unité de facturation, visuels, Euroclasse, DEEE HT, PU HT en Euros et hors DEEE et Eco-mobilier: donnés à titre indicatif et susceptibles de modifications sans préavis, ils ne nous engagent qu'après confirmation expresse. Les prix unitaires indiqués sont ceux des réseaux COAXEL, REXEL et SCT, ils ne s'appliquent pas pour le réseau ESPACE ELEC.  
Pour plus d'informations, consultez votre agence habituelle ou connectez-vous sur notre site internet rexel.fr - N.C-nous consulter.

✓ Produit stocké

## CÂBLES COURANTS FAIBLES

### CÂBLES ANTENNES

Référence	Désignation	Matériau conducteur	Nbre de conducteurs	Diamètre externe (mm)	Euroclasse	Conditionnement	Multiple de vente	Unité fact.	DEEE HT	PU HT
✓ <b>FIL 17PATC05SAT</b>	COAX TV (CLAS B) 17PATC-C100M	cuivre	1+Tresse	7	Eca	C100M	100	M.	-	0,55 €
✓ <b>FIL 17PATC18SAT</b>	COAX TV (CLAS B) 17PATC-T500M	cuivre	1+Tresse	7	Eca	T500M	500	M.	-	0,55 €
✓ <b>FIL 17VATC00SAT</b>	COAX TV (CLAS B) 17VATC TGL	cuivre	1+Tresse	7	Eca	TGL	1	M.	-	0,50 €
✓ <b>FIL 17VATC05SAT</b>	COAX TV (CLAS B) 17VATC-C100M	cuivre	1+Tresse	7	Eca	C100M	100	M.	-	0,52 €
✓ <b>FIL 17VATC18SAT</b>	COAX TV (CLAS B) 17VATC-T500M	cuivre	1+Tresse	7	Eca	T500M	500	M.	-	0,50 €
✓ <b>FIL 17PATC00</b>	COAX TV (CLAS A) 17PATC TGL	cuivre	1+Tresse	11	Eca	TGL	1	M.	-	0,60 €
✓ <b>FIL 17PATC05</b>	COAX TV (CLAS A) 17PATC-C100M	cuivre	1+Tresse	11	Eca	C100M	100	M.	-	0,60 €
✓ <b>FIL 17PATC18</b>	COAX TV (CLAS A) 17PATC-T500M	cuivre	1+Tresse	11	Eca	T500M	500	M.	-	0,61 €
✓ <b>FIL 17VATC00</b>	COAX TV (CLAS A) 17VATC TGL	cuivre	1+Tresse	11	Eca	TGL	1	M.	-	0,58 €
✓ <b>FIL 11VATC05</b>	COAX TV (CLAS A) 11VATC-C100M	cuivre	1+Tresse	11	Eca	C100M	100	M.	-	7,52 €
✓ <b>FIL 17VATC05</b>	COAX TV (CLAS A) 17VATC-C100M	cuivre	1+Tresse	11	Eca	C100M	100	M.	-	0,57 €
✓ <b>FIL 17VATC18</b>	COAX TV (CLAS A) 17VATC-T500M	cuivre	1+Tresse	11	Eca	T500M	500	M.	-	0,57 €

### CÂBLES HAUTS PARLEURS

Référence	Désignation	Matériau conducteur	Section du conducteur (mm²)	Nbre de conducteurs	Diamètre externe (mm)	Conditionnement	Multiple de vente	Unité fact.	DEEE HT	PU HT
✓ <b>FIL HP275</b>	CABLE HAUT PARLEUR MEPLAT GRIS 2X0.75	cuivre	0,75	2	2,3x4,9	C100M	100	M.	-	1,04 €
✓ <b>FIL HP2100</b>	CABLE HAUT PARLEUR MEPLAT GRIS 2X1	cuivre	1	2	2,8x5,4	C100M	100	M.	-	1,18 €
✓ <b>FIL HP2200</b>	CABLE HAUT PARLEUR MEPLAT TRANSLUSC	cuivre	2	2	3,2x6,7	C100M	100	M.	-	2,36 €
✓ <b>FIL HPR2156</b>	CABLE HAUT-PARLEUR ROND NOIR 2X1.5	cuivre	1,5	2	6,25	C100M	100	M.	-	2,63 €
✓ <b>FIL HPR2258</b>	CABLE HAUT-PARLEUR ROND NOIR 2X2.5	cuivre	2,5	2	7,4	C100M	100	M.	-	4,00 €

### CÂBLES MICROPHONES

Référence	Désignation	Matériau conducteur	Section du conducteur (mm²)	Nbre de conducteurs	Diamètre externe (mm)	Conditionnement	Multiple de vente	Unité fact.	DEEE HT	PU HT
✓ <b>FIL MIC2406N</b>	CABLE MICRO ROND NOIR 2X0.40 C100M	cuivre	0,4	2	6	C100M	100	M.	-	2,87 €
✓ <b>FIL MIC2225</b>	CABLE MICRO ROND NOIR 2X0.22 C100M	cuivre	0,22	2	5	C100M	100	M.	-	1,60 €
✓ <b>FIL MIC4225</b>	CABLE MIC-R ROND NOIR 4X0.22 C100M	cuivre	0,22	4	5	C100M	100	M.	-	2,13 €

## CÂBLES DOMOTIQUES GTB

### CÂBLES KNX SANS HALOGÈNE

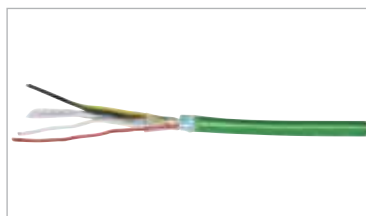

Câble de pilotage et d'alimentation multi-fonctions : Commandes bus-modules, Interrupteurs manuels et automatiques, Contrôleurs et régulateurs, Détecteurs présence et mouvements, Émetteurs IR-RF, Coupleurs de média, Volets / Stores / Accès.

- Caractéristiques :

Câble bus blindé sans halogène 2 x 2 x 0,8 mm.

Cuivre nu massif.

Repérage rouge-noir / blanc-jaune.

Fil de continuité.

Blindage par feuillard alu. Rubanage avec fi Im plastique.

Tension nominale 300 V. Tension d'essai 4 KV selon NF 32.309.

Résistance : 73 Ohms.

Capacité : 800 Hz.

Résistance d'isolement : Mini 100 MOhms par km (maxi 150).

Référence	Désignation	Matériau conducteur	Nbre de conducteurs	Conditionnement	Multiple de vente	Unité fact.	DEEE HT	PU HT
✓ <b>FIL KNX2X2X08C1</b>	CABLE BUS BLINDE INEXEL KNX ZH 2X2X 0.8 C100M	cuivre	2X2	C100M	1	P.	-	172,76 €
✓ <b>FIL KNX2X2X08T5</b>	CABLE BUS BLINDE INEXEL KNX ZH 2X2X0.8 T500M	cuivre	2X2	T500M	1	P.	-	863,64 €

### CÂBLES KNX STANDARD

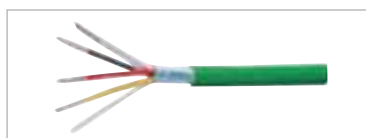

Câble KNX EIB PVC Y (st) Y 2 x 2 x 0,8 mm.

Isolé 4 KV.

Disponible en 1000 m de longueur, ou à la coupe.

Borne de connexion bus : jusqu'à 4 raccordement par bornes.

Référence	Désignation	Conditionnement	Multiple de vente	Unité fact.	DEEE HT	PU HT
✓ <b>FIL 02002280</b>	EIB BUS TP-(ST)-PVC 2 X 2 X 0,8 TGL	TGL	1	M.	-	1,16 €
✓ <b>FIL 2002270</b>	EIB BUS PVC 2X20,8 T1000	T1000M	1	P.	-	1162,12 €

### TEBIS



Référence	Désignation	Conditionnement	Multiple de vente	Unité fact.	DEEE HT	PU HT
✓ <b>HAG TG018</b>	Cable bus longueur 100m vert	C100M	1	P.	-	141,38 €
✓ <b>HAG TG019</b>	Cable bus longueur 500m vert	T500M	1	P.	-	789,46 €

Caractéristiques techniques, Conditionnement, Multiple de vente, Unité de facturation, visuels, Euroclasse, DEEE HT, PU HT en Euros et hors DEEE et Eco-mobilier; donnés à titre indicatif et susceptibles de modifications sans préavis. is ne nous engageant qu'après confirmation expresse. Les prix unitaires indiqués sont ceux des réseaux COAXEL, REXEL et SCT, ils ne s'appliquent pas pour le réseau ESPACE ELEC.

Pour plus d'informations, consultez votre agence habituelle ou connectez-vous sur notre site internet rexel.fr - N.C-nous consulter.

✓ Produit stocké



# CÂBLES DE RÉSEAUX CUIVRE



ESABORA Schema

LA CONCEPTION INTELLIGENTE ET INTUITIVE

- Implantation
- Unifilaire
- Tableau
- Conformité

Sc

Notre solution en vidéo sur [www.esabora-digital-services.com](http://www.esabora-digital-services.com)

## CATÉGORIE 5E

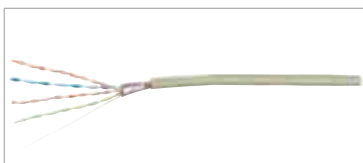

Gamme de câbles catégorie 5E de performances supérieures aux exigences de la norme TIA/ EIA/568-B.2 et EN 50173. Ils supportent tous les protocoles de communication haut débit haute fréquence jusqu'au Gigabit ethernet. Ces câbles de transmission de données existent en version LSOH (sans halogène), 4 paires et 2x4 paires. Différents conditionnements sont proposés afin de répondre au mieux aux différents besoins.



Référence	Désignation	Catégorie	Nombre de paires	Type	Euroclasse	Conditionnement	Multiple de vente	Unité fact.	DEEE HT	PU HT
✓ ACO M4969ST	CABLE 4P CAT5E FTP LSOH ECA	5E	4	FTP	Eca	Coupe	1	M.	-	0,79 €
✓ ACO M4969C1	CABLE 4P CAT5E FTP LSOH ECA C100M	5E	4	FTP	Eca	C100M	100	M.	-	0,82 €
✓ ACO M4969U3	CABLE 4P CAT5E FTP LSOH ECA B305M	5E	4	FTP	Eca	Boite305M	1	P.	-	244,81 €
✓ ACO M4969TS	CABLE 4P CAT5E FTP LSOH ECA T500M	5E	4	FTP	Eca	T500M	500	M.	-	0,79 €
✓ ACO R7064ST	CABLE 2X4P CAT5E FTP LSOH ECA	5E	2X4	FTP	Eca	Coupe	1	M.	-	1,61 €
✓ ACO R7064TS	CABLE 2X4P CAT5E FTP LSOH ECA T500M	5E	2X4	FTP	Eca	T500M	500	M.	-	1,61 €



Référence	Désignation	Catégorie	Nombre de paires	Type	Euroclasse	Conditionnement	Multiple de vente	Unité fact.	DEEE HT	PU HT
✓ DK4 CSEFC1	CABLE 4P CAT5E FTP PVC ECA C100M	5E	4	FTP	Eca	C100M	100	M.	-	0,73 €
✓ DK4 CSEFZHST	CABLE 4P CAT5E FTP LSOH DCA	5E	4	FTP	Dca	Coupe	1	M.	-	0,72 €
✓ DK4 CSEFZH C1	CABLE 4P CAT5E FTP LSOH DCA C100M	5E	4	FTP	Dca	C100M	100	M.	-	0,72 €
✓ DK4 CSEFZH U3	CABLE 4P CAT5E FTP LSOH DCA B305M	5E	4	FTP	Dca	Boite305M	1	P.	-	221,68 €
✓ DK4 CSEFZH TS	CABLE 4P CAT5E FTP LSOH DCA T500M	5E	4	FTP	Dca	T500M	500	M.	-	0,72 €
✓ DK4 CSEDFZHST	CABLE 2X4P CAT5E FTP LSOH DCA	5E	2X4	FTP	Dca	Coupe	1	M.	-	1,43 €
✓ DK4 CSEDFZH TS	CABLE 2X4P CAT5E FTP LSOH DCA T500M	5E	2X4	FTP	Dca	T500M	500	M.	-	1,46 €



Référence	Désignation	Catégorie	Nombre de paires	Type	Euroclasse	Conditionnement	Multiple de vente	Unité fact.	DEEE HT	PU HT
✓ GGM CSEF4PZH C1	CABLE CAT5E 4P F/UTP LSZH C100M	5E	4	F/UTP	Eca	C100M	1	M.	-	0,74 €
✓ GGM CSEF4PZH U3	CABLE CAT5E 4P F/UTP LSZH B305M	5E	4	F/UTP	Eca	Boite305M	1	P.	-	222,12 €
✓ GGM CSEF4PZH TS	CABLE CAT5E 4P F/UTP LSZH T500M	5E	4	F/UTP	Eca	T500M	1	M.	-	0,74 €
✓ GGM CSEF4PZH TM	CABLE CAT5E 4P F/UTP LSZH T1000M	5E	4	F/UTP	Eca	T1000M	1	M.	-	0,74 €
GGM CSEU4PZHBU3	CABLE CAT5E 4P U/UTP LSOH BLANC B305M	5E	4	U/UTP	Eca	Boite305M	1	P.	-	191,97 €
GGM CSEF2X4ZH TS	CABLE CAT5E 2X4P F/UTP LSOH GRIS	5E	2X4	F/UTP	Eca	T500M	1	M.	-	1,49 €

## CATÉGORIE 6

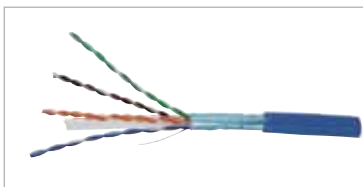

Câbles conçus pour dépasser les spécifications de la classe E (catégorie 6). Solution haute performance et technologie sur paires torsadées. La mise en oeuvre alliant fiabilité, performance et qualité, garantit la stabilité de l'ensemble des caractéristiques physiques et le maintien des performances de transmission après installation. Chaque câble est imprimé d'un marquage métrique séquentiel, de 1000/500 ou 305 m à 0 m afin de connaître la longueur restante sur le touret et réduire les pertes.



Référence	Désignation	Catégorie	Nombre de paires	Type	Euroclasse	Conditionnement	Multiple de vente	Unité fact.	DEEE HT	PU HT
✓ ACO M5007ST	CABLE 4P CAT6 F/UTP LSOH DCA	6	4	F/UTP	Dca, s2, d2, a2	Coupe	1	M.	-	1,16 €
✓ ACO M5007CSOM	CABLE 4P CAT6 F/UTP LSOH DCA 50M	6	4	F/UTP	Dca, s2, d2, a2	C50M	50	M.	-	1,23 €
✓ ACO M5007C1	CABLE 4P CAT6 F/UTP LSOH DCA 100M	6	4	F/UTP	Dca, s2, d2, a2	C100M	100	M.	-	1,17 €
✓ ACO M5007BOX300	CABLE 4P CAT6 F/UTP LSOH DCA BOITE 300M	6	4	F/UTP	Dca, s2, d2, a2	Boite 300M	300	M.	-	1,20 €

Caractéristiques techniques, Conditionnement, Multiple de vente, Unité de facturation, visuels, Euroclasse, DEEE HT, PU HT en Euros et hors DEEE et Eco-mobilier; donnés à titre indicatif et susceptibles de modifications sans préavis. ils ne nous engageant qu'après confirmation expresse. Les prix unitaires indiqués sont ceux des réseaux COAXEL, REXEL et SCT, ils ne s'appliquent pas pour le réseau ESPACE ELEC. Pour plus d'informations, consultez votre agence habituelle ou connectez-vous sur notre site internet [www.rexel.fr](http://www.rexel.fr) - N.C-nous consulter.

✓ Produit stocké

# CÂBLES DE RÉSEAUX CUIVRE

## CATÉGORIE 6



Référence	Désignation	Catégorie	Nombre de paires	Type	Euroclasse	Conditionnement	Multiple de vente	Unité fact.	DEEE HT	PU HT
✓ ACO M5007TS	CABLE 4P CAT6 F/UTP LSOH DCA T500M	6	4	F/UTP	Dca, s2, d2, a2	T500M	500	M.	-	1,16 €
✓ ACO M5009ST	CABLE 2X4P CAT6 F/UTP LSOH DCA	6	2X4	F/UTP	Dca, s2, d2, a2	Coupe	1	M.	-	2,32 €
✓ ACO M5009CSOM	CABLE 2X4P CAT6 F/UTP 450MHZ LSOH DCA CSOM	6	2X4	F/UTP	Dca, s2, d2, a2	C50M	50	M.	-	2,43 €
✓ ACO M5009C100	CABLE 2X4P CAT6 F/UTP 450MHZ LSOH DCA C100M	6	2X4	F/UTP	Dca, s2, d2, a2	C100M	100	M.	-	2,36 €
✓ ACO M5009TS	CABLE 2X4P CAT6 F/UTP 450MHZ LSOH DCA T500M	6	2X4	F/UTP	Dca, s2, d2, a2	T500M	500	M.	-	2,32 €



Référence	Désignation	Catégorie	Nombre de paires	Type	Euroclasse	Conditionnement	Multiple de vente	Unité fact.	DEEE HT	PU HT
✓ DK4 C6FZHST	CABLE 4P CAT6 F/UTP LSOH DCA	6	4	F/UTP	Dca	Coupe	1	M.	-	1,02 €
✓ DK4 C6FZHCSOM	CABLE 4P CAT6 F/UTP LSOH DCA 50M	6	4	F/UTP	Dca	C50M	50	M.	-	1,02 €
✓ DK4 C6FZH C1	CABLE 4P CAT6 F/UTP LSOH DCA100M	6	4	F/UTP	Dca	C100M	100	M.	-	1,02 €
✓ DK4 C6FZHU1	CABLE 4P CAT6 F/UTP LSOH BOX DCA 100M	6	4	F/UTP	Dca	Boite 100M	1	P.	-	102,10 €
✓ DK4 C6FZHU3	CABLE 4P CAT6 F/UTP LSOH BOX DCA 305M	6	4	F/UTP	Dca	Boite 305M	1	P.	-	304,96 €
✓ DK4 C6FZH TS	CABLE 4P CAT6 F/UTP LSOH DCA T500M	6	4	F/UTP	Dca	T500M	500	M.	-	1,02 €
✓ DK4 C6SZHST	CABLE 4P CAT6 SF/UTP DCA LSOH	6	4	SF/UTP	Dca	Coupe	1	M.	-	1,47 €
✓ DK4 C6DFZHST	CABLE 2X4P CAT6 F/UTP DCA LSOH	6	2X4	F/UTP	Dca	Coupe	1	M.	-	2,04 €
✓ DK4 C6DFZH TS	CABLE 2X4P CAT6 F/UTP LSOH DCA T500M	6	2X4	F/UTP	Dca	T500M	500	M.	-	2,04 €



Référence	Désignation	Catégorie	Nombre de paires	Type	Euroclasse	Conditionnement	Multiple de vente	Unité fact.	DEEE HT	PU HT
✓ GGM C6F4PZH T3	CABLE 4P CAT6 F/UTP LSOH BLEU T305M	6	4	F/UTP	Dca, s2, d2, a1	T305M	1	P.	-	302,63 €
✓ GGM C6F4PZH TS	CABLE CAT6 4P LSOH 400MHZ F/UTP BLEU 500M	6	4	F/UTP	Dca, s2, d2, a1	T500M	1	M.	-	0,99 €
✓ GGM C6F4PZH TM	CABLE CAT6 4P LSOH 400MHZ F/UTP BLEU 1000M	6	4	F/UTP	Dca, s2, d2, a1	T1000M	1	M.	-	0,90 €
✓ GGM C6F2X4PZH TS	CABLE CAT6 2X4P LSOH 400MHZ F/UTP T500M	6	2X4	F/UTP	Dca, s2, d2, a1	T500M	1	M.	-	1,97 €



Référence	Désignation	Catégorie	Nombre de paires	Type	Euroclasse	Conditionnement	Multiple de vente	Unité fact.	DEEE HT	PU HT
✓ POU VOL6FL4TS	CABLE C6 4P FTP LSOH	6	4	FTP	Dca-s2, d2, a2	T500M	500	M.	-	1,14 €
POU VOL6FL4TM	CABLE C6 4P FTP LSOH	6	4	FTP	Dca-s2, d2, a2	T1000M	1000	M.	-	1,14 €
✓ POU VOL6FL8TS	CABLE C6 2x4P FTP LSOH	6	2X4	FTP	Dca-s2, d2, a2	T500M	500	M.	-	2,34 €
POU VOL6FL8TM	CABLE C6 2x4P FTP LSOH	6	2X4	FTP	Dca-s2, d2, a2	T1000M	1000	M.	-	2,28 €

### ACTASSI



Référence	Désignation	Multiple de vente	Unité fact.	DEEE HT	PU HT
✓ SCH VD1CD136218	Actassi - câble CL-C - Cat6 F/UTP - 4paires - 250Mhz - vert - Euroclasse D	500	M.	-	1,52 €
SCH VD1CD136228	Actassi - câble CL-C - Cat6 F/UTP - 2x4paires - 250Mhz - vert - Euroclasse D	500	M.	-	3,04 €

## CATÉGORIE 6A

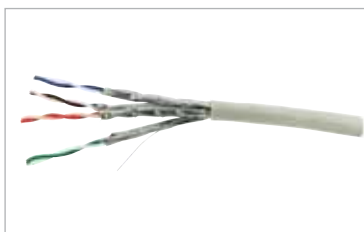

Ce câble en ce qui concerne les références Gigamedia, est conçu pour dépasser les spécifications de la classe Ea (catégorie 6A), certifié par un laboratoire indépendant, Delta. Associé aux connecteurs Cat6A Gigamedia, vous disposez d'une solution haute performance issue des dernières technologies sur paires torsadées compatible avec des applications émergentes telles que le 10 Gigabit Ethernet. Câble blindé par paire afin d'optimiser les performances du NEXT. Ces performances sont aujourd'hui testées jusqu'à 550 mhz afin d'assurer une bande passante optimale.



Référence	Désignation	Catégorie	Nombre de paires	Type	Euroclasse	Conditionnement	Multiple de vente	Unité fact.	DEEE HT	PU HT
✓ ACO R7291ATS	CABLE 4P CAT6A F/UTP LSOH DCA	6A	4	F/UTP	Dca, s2, d2, a2	T500M	500	M.	-	1,25 €
ACO R7291ATM	CABLE 4P CAT6A F/UTP LSOH DCA	6A	4	F/UTP	Dca, s2, d2, a2	T1000M	1000	M.	-	1,25 €
✓ ACO R7292ATS	CABLE 2X4P CAT6A F/UTP LSOH DCA	6A	2X4	F/UTP	Dca, s2, d2, a2	T500M	500	M.	-	2,50 €

Caractéristiques techniques, Conditionnement, Multiple de vente, Unité de facturation, visuels, Euroclasse, DEEE HT, PU HT en Euros et hors DEEE et Eco-mobilier; donnés à titre indicatif et susceptibles de modifications sans préavis. is ne nous engageant qu'après confirmation expresse. Les prix unitaires indiqués sont ceux des réseaux COAXEL, REXEL et SCT, ils ne s'appliquent pas pour le réseau ESPACE ELEC.



Pour plus d'informations, consultez votre agence habituelle ou connectez-vous sur notre site internet rexel.fr - N.C= nous consulter.

Référence	Désignation	Catégorie	Nombre de paires	Type	Euroclasse	Conditionnement	Multiple de vente	Unité fact.	DEEE HT	PU HT
✓ <b>DK4 C6AFFZHST</b>	CABLE 4P CAT6A F/FTP LSOH DCA	6A	4	F/FTP	Dca	Coupe	1	M.	-	1,19 €
✓ <b>DK4 C6AFFZHST</b>	CABLE 4P CAT6A F/FTP LSOH DCA T500M	6A	4	F/FTP	Dca	T500M	500	M.	-	1,19 €
<b>DK4 C6AFFZHTM</b>	CABLE 4P CAT6A F/FTP LSOH DCA T1000M	6A	4	F/FTP	Dca	T1000M	1000	M.	-	1,19 €
✓ <b>DK4 C6ADFFZHST</b>	CABLE 2X4P CAT6A F/FTP LSOH DCA T500M	6A	2X4	F/FTP	Dca	T500M	500	M.	-	2,37 €

### GIGAMEDIA

Référence	Désignation	Catégorie	Nombre de paires	Type	Euroclasse	Conditionnement	Multiple de vente	Unité fact.	DEEE HT	PU HT
✓ <b>G6M C6AF4PZH3</b>	CABLE CAT6A 4P LSOH 550MHZ U/FTP 305M	6A	4	U/FTP	Dca,s2,d2,a2	T305M	1	P.	-	329,07 €
✓ <b>G6M C6AF4PZH5</b>	CABLE CAT6A 4P LSOH 550MHZ U/FTP 500M	6A	4	U/FTP	Dca,s2,d2,a2	T500M	1	M.	-	1,06 €
✓ <b>G6M C6AF2X4ZH5</b>	CABLE CAT6A 2X4P LSOH 550MHZ U/FTP T5	6A	2X4	U/FTP	Dca,s2,d2,a2	T500M	1	M.	-	2,11 €

### 3M

Référence	Désignation	Catégorie	Nombre de paires	Type	Euroclasse	Conditionnement	Multiple de vente	Unité fact.	DEEE HT	PU HT
<b>POU VOL6AFL4T5</b>	CABLE 4P CAT6A F/UTP LSOH 500M	6A	4	F/UTP	Dca-s2,d2,a2	500M	1	M.	-	1,32 €
<b>POU VOL6AFL4TM</b>	CABLE 4P CAT6A F/UTP LSOH 1000M	6A	4	F/UTP	Dca-s2,d2,a2	1000M	1000	M.	-	1,32 €
<b>POU VOL6AFFL4TM</b>	CABLE 4P CAT6A F/FTP LSOH 1000M	6A	4	F/FTP	Dca-s2,d2,a2	1000M	1000	M.	-	1,50 €
<b>POU VOL6AFL8T5</b>	CABLE 2X4P CAT6A F/UTP LSOH 500M	6A	2X4	F/UTP	Dca-s2,d2,a2	500M	1	M.	-	2,67 €
<b>POU VOL6AFFL8T5</b>	CABLE 2X4P CAT6A F/FTP LSOH 500M	6A	2X4	F/FTP	Dca-s2,d2,a2	500M	500	M.	-	3,06 €

### ACTASSI

### Schneider Electric

Référence	Désignation	Multiple de vente	Unité fact.	DEEE HT	PU HT
✓ <b>SCH VD1CD13X218</b>	Actassi - câble CL-C - Cat6A F/UTP - 4paires - 500Mhz - vert - Euroclasse D	500	M.	-	1,68 €
<b>SCH VD1CD13X228</b>	Actassi - câble CL-C - Cat6A F/UTP - 2x4paires - 500Mhz - vert - Euroclasse D	500	M.	-	3,28 €

## CATÉGORIE 7

### ACOME

Référence	Désignation	Catégorie	Nombre de paires	Type	Euroclasse	Conditionnement	Multiple de vente	Unité fact.	DEEE HT	PU HT
✓ <b>ACO R8146FST</b>	CABLE 4P CAT7 S/FTP LSOH CCA	7	4	S/FTP	Cca,s1,d2,a1	T1000	1	M.	-	1,90 €
<b>ACO R8205EST</b>	CABLE 2X4P CAT7 S/FTP LSOH CCA	7	2X4	S/FTP	Cca,s1,d2,a1	T500	1	M.	-	3,94 €

### Draka

Référence	Désignation	Catégorie	Nombre de paires	Type	Euroclasse	Conditionnement	Multiple de vente	Unité fact.	DEEE HT	PU HT
✓ <b>DK4 C7ISZHPEST</b>	CABLE 4P CAT7 INDUS S/FTP PE	7	4	S/FTP		Coupe	1	M.	-	2,65 €
✓ <b>DK4 C7ISZHST</b>	CABLE 4P CAT7 S/FTP LSOH DCA	7	4	S/FTP	Dca	Coupe	1	M.	-	1,51 €
✓ <b>DK4 C7DISZHST</b>	CABLE 2X4P CAT7 S/FTP LSOH DCA	7	2X4	S/FTP	Dca	Coupe	1	M.	-	3,26 €
<b>DK4 C7DISZHST</b>	CABLE 2X4P CAT7 S/FTP LSOH DCA T500M	7	2X4	S/FTP	Dca	T500M	500	M.	-	3,26 €

### 3M

Référence	Désignation	Catégorie	Nombre de paires	Type	Euroclasse	Conditionnement	Multiple de vente	Unité fact.	DEEE HT	PU HT
✓ <b>POU VOL10SFL4TM</b>	CABLE 4P CAT7 S/FTP LSOH 1000M	7	4	S/FTP	Cca-s1,d2,a1	1000M	1000	M.	-	1,60 €
<b>POU VOL10SFL8T5</b>	CABLE 2X4P CAT7 S/FTP LSOH 500M	7	2X4	S/FTP	Cca-s1,d2,a1	500M	500	M.	-	3,22 €

Caractéristiques techniques, Conditionnement, Multiple de vente, Unité de facturation, visuels, Euroclasse, DEEE HT, PU HT en Euros et hors DEEE et Eco-mobilier; donnés à titre indicatif et susceptibles de modifications sans préavis, ils ne nous engagent qu'après confirmation expresse. Les prix unitaires indiqués sont ceux des réseaux COAXEL, REXEL et SCT, ils ne s'appliquent pas pour le réseau ESPACE ELEC. Pour plus d'informations, consultez votre agence habituelle ou connectez-vous sur notre site internet rexel.fr - N.C-nous consulter.

✓ Produit stocké

# FIBRE OPTIQUE

## OM2 MULTIMODE

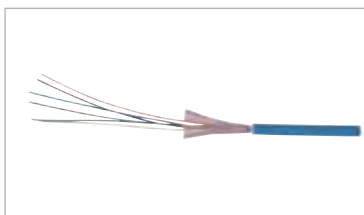

Les fibres optiques multimodes OM2 présentent une bande passante de 500MHz.km à 850nm et 500MHz.km à 1300nm.  
Elles permettent des débits de 1Gbit/s sur 550m et de 10Gbit/s sur 82m.



Référence	Désignation	Nombre de fibres FO	Structure Fibre	Mode µm	Type de fibre	Gainé LSOH	Couleur	Protection anti-rongeurs	Euroclasse	Multiple de vente	Unité fact.	DEEE HT	PU HT
<b>ACO B1002AST</b>	6FO OM2 INT/EXT CLT LSOH DCA	6	libre	50/125	OM2	LSOH	bleu	Mèche de verre	Dca, s2, d2, a2	1	M.	N.C	N.C
<b>ACO B1004AST</b>	12FO OM2 INT/EXT CLT LSOH DCA	12	libre	50/125	OM2	LSOH	bleu	Mèche de verre	Dca, s2, d2, a2	1	M.	-	2,19 €
<b>ACO B1006AST</b>	24FO OM2 INT/EXT CLT LSOH DCA	24	libre	50/125	OM2	LSOH	bleu	Mèche de verre	Dca, s2, d2, a2	1	M.	-	4,83 €
<b>ACO B1186AST</b>	6FO OM2 INT/EXT MBO LSOH DCA	6	serrée	50/125	OM2	LSOH	bleu	Mèche de verre	Dca, s1, d1, a2	1	M.	-	1,79 €
<b>ACO B1188AST</b>	6FO OM3 INT/EXT MBO LSOH DCA	6	serrée	50/125	OM3	LSOH	bleu	Mèche de verre	Dca, s1, d1, a2	1	M.	-	3,13 €
<b>ACO B1189AST</b>	24FO OM2 INT/EXT MBO LSOH DCA	24	serrée	50/125	OM2	LSOH	bleu	Mèche de verre	Dca, s1, d1, a2	1	M.	-	5,43 €



Référence	Désignation	Nombre de fibres FO	Structure Fibre	Mode µm	Type de fibre	Gainé LSOH	Couleur	Protection anti-rongeurs	Euroclasse	Multiple de vente	Unité fact.	DEEE HT	PU HT
✓ <b>DK4 204516MSST</b>	6 FO OM2 INT/EXT SERREE FireRes LSOH Dca	6	serrée	50/125	OM2	LSOH	bleu	Mèche de verre	Dca	1	M.	-	1,40 €
<b>DK4 126516GSST</b>	6 FO OM2 INT/EXT LIBRE FireRes LSOH Dca	6	libre	50/125	OM2	LSOH	bleu	Mèche de verre	Dca	1	M.	-	1,37 €
✓ <b>DK4 2065112MSST</b>	12 FO OM2 INT/EXT SERREE FireRes LSOH Dca	12	serrée	50/125	OM2	LSOH	bleu	Mèche de verre	Dca	1	M.	-	2,34 €
<b>DK4 1265112GSST</b>	12 FO OM2 INT/EXT LIBRE FireRes LSOH Dca	12	libre	50/125	OM2	LSOH	bleu	Mèche de verre	Dca	1	M.	-	1,74 €
<b>DK4 2085124MSST</b>	24 FO OM2 INT/EXT SERREE FireRes LSOH Dca	24	serrée	50/125	OM2	LSOH	bleu	Mèche de verre	Dca	1	M.	-	4,07 €
<b>DK4 1285124GSST</b>	24 FO OM2 INT/EXT LIBRE FireRes LSOH Dca	24	libre	50/125	OM2	LSOH	bleu	Mèche de verre	Dca	1	M.	-	2,83 €



Référence	Désignation	Nombre de fibres FO	Structure Fibre	Type de fibre	Gainé LSOH	Couleur	Protection anti-rongeurs	Euroclasse	Multiple de vente	Unité fact.	DEEE HT	PU HT
✓ <b>G6M F06B50ST</b>	6 FO OM2 INT/EXT SERREE MDV LSOH DCA	6	serrée	OM2	LSOH	noir	Mèche de verre	Dca	1	M.	-	1,21 €
✓ <b>G6M F06B50LST</b>	6 FO OM2 INT/EXT LIBRE MDV LSOH	6	libre	OM2	LSOH	orange	Mèche de verre	Eca	1	M.	-	1,02 €
<b>G6M F012B50ST</b>	12 FO OM2 INT/EXT SERREE MDV LSOH DCA	12	serrée	OM2	LSOH	noir	Mèche de verre	Dca	1	M.	-	2,18 €
<b>G6M F012B50LST</b>	12 FO OM2 INT/EXT LIBRE MDV LSOH	12	libre	OM2	LSOH	orange	Mèche de verre	Eca	1	M.	-	1,45 €
<b>G6M F024B50ST</b>	24 FO OM2 INT/EXT SERREE MDV LSOH DCA	24	serrée	OM2	LSOH	noir	Mèche de verre	Dca	1	M.	-	3,66 €
<b>G6M F024B50LST</b>	24 FO OM2 INT/EXT LIBRE MDV LSOH	24	libre	OM2	LSOH	orange	Mèche de verre	Eca	1	M.	-	2,37 €

## OM3 MULTIMODE

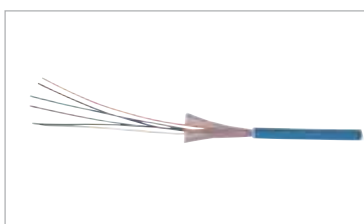

Les fibres optiques multimodes OM3 présentent une bande passante de 1500MHz.km à 850nm et 500MHz.km à 1300nm.  
Elles permettent des débits de 1Gbit/s sur 550m et de 10Gbit/s sur 300m.



Référence	Désignation	Nombre de fibres FO	Structure Fibre	Mode µm	Type de fibre	Gainé LSOH	Protection anti-rongeurs	Couleur	Euroclasse	Multiple de vente	Unité fact.	DEEE HT	PU HT
<b>ACO B1011AST</b>	6FO OM3 INT/EXT CLT LSOH DCA	6	libre	50/125	OM3	LSOH	Mèche de verre	bleu	Dca, s2, d2, a2	1	M.	-	2,36 €
<b>ACO B1013AST</b>	12FO OM3 INT/EXT CLT LSOH DCA	12	libre	50/125	OM3	LSOH	Mèche de verre	bleu	Dca, s2, d2, a2	1	M.	-	3,93 €

Caractéristiques techniques, Conditionnement, Multiple de vente, Unité de facturation, visuels, Euroclasse, DEEE HT, PU HT en Euros et hors DEEE et Eco-mobilier; donnés à titre indicatif et susceptibles de modifications sans préavis. is ne nous engageant qu'après confirmation expresse. Les prix unitaires indiqués sont ceux des réseaux COAXEL, REXEL et SCT, ils ne s'appliquent pas pour le réseau ESPACE ELEC. Pour plus d'informations, consultez votre agence habituelle ou connectez-vous sur notre site internet rexel.fr - N.C=nous consulter.

✓ Produit stocké

Référence	Désignation	Nombre de fibres FO	Structure Fibre	Mode µm	Type de fibre	Gaine LSOH	Protection anti-rongeurs	Couleur	Euroclasse	Multiple de vente	Unité fact.	DEEE HT	PU HT
<b>ACO B1015AST</b>	24FO OM3 INT/EXT CLT LSOH DCA	24	libre	50/125	OM3	LSOH	Mèche de verre	bleu	Dca,s2,d2,a2	1	M.	-	7,44 €
<b>ACO B1188AST</b>	6FO OM3 INT/EXT MBO LSOH DCA	6	serrée	50/125	OM3	LSOH	Mèche de verre	bleu	Dca,sl,dl,a2	1	M.	-	3,13 €
<b>ACO B1194AST</b>	12FO OM3 INT/EXT MBO LSOH DCA	12	serrée	50/125	OM3	LSOH	Mèche de verre	bleu	Dca,sl,dl,a2	1	M.	-	4,64 €
<b>ACO B1195AST</b>	24FO OM3 INT/EXT MBO LSOH DCA	24	serrée	50/125	OM3	LSOH	Mèche de verre	bleu	Dca,sl,dl,a2	1	M.	-	8,87 €

Référence	Désignation	Nombre de fibres FO	Structure Fibre	Mode µm	Type de fibre	Gaine LSOH	Protection anti-rongeurs	Couleur	Euroclasse	Multiple de vente	Unité fact.	DEEE HT	PU HT
<b>DK4 204560M3ST</b>	6 FO OM3 INT/EXT SERREE FireRes LSOH Dca	6	serrée	50/125	OM3	LSOH	Mèche de verre	bleu	Dca	1	M.	-	2,01 €
<b>DK4 126560M3ST</b>	6 FO OM3 INT/EXT LIBRE FireRes LSOH Dca	6	libre	50/125	OM3	LSOH	Mèche de verre	bleu	Dca	1	M.	-	2,16 €
<b>DK4 2065120M3ST</b>	12 FO OM3 INT/EXT SERREE FireRes LSOH Dca	12	serrée	50/125	OM3	LSOH	Mèche de verre	bleu	Dca	1	M.	-	3,63 €
<b>DK4 1265120M3ST</b>	12 FO OM3 INT/EXT LIBRE FireRes LSOH Dca	12	libre	50/125	OM3	LSOH	Mèche de verre	bleu	Dca	1	M.	-	3,44 €
<b>DK4 2085240M3ST</b>	24 FO OM3 INT/EXT SERREE FireRes LSOH Dca	24	serrée	50/125	OM3	LSOH	Mèche de verre	bleu	Dca	1	M.	-	6,50 €
<b>DK4 1285240M3ST</b>	12 FO OM3 INT/EXT LIBRE FireRes LSOH Dca	24	libre	50/125	OM3	LSOH	Mèche de verre	bleu	Dca	1	M.	-	5,47 €

Référence	Désignation	Nombre de fibres FO	Structure Fibre	Type de fibre	Gaine LSOH	Protection anti-rongeurs	Couleur	Euroclasse	Multiple de vente	Unité fact.	DEEE HT	PU HT
<b>GGM F06B0M3ST</b>	6 FO OM3 INT/EXT SERREE MDV LSOH DCA	6	serrée	OM3	LSOH	Mèche de verre	noir	Dca	1	M.	-	1,85 €
<b>GGM F06B0M3LST</b>	6 FO OM3 INT/EXT LIBRE MDV LSOH	6	libre	OM3	LSOH	Mèche de verre	orange	Eca	1	M.	-	1,51 €
<b>GGM F012B0M3ST</b>	12 FO OM3 INT/EXT SERREE MDV LSOH DCA	12	serrée	OM3	LSOH	Mèche de verre	noir	Dca	1	M.	-	3,31 €
<b>GGM F012B0M3LST</b>	12 FO OM3 INT/EXT LIBRE MDV LSOH	12	libre	OM3	LSOH	Mèche de verre	orange	Eca	1	M.	-	2,81 €
<b>GGM F024B0M3ST</b>	24 FO OM3 INT/EXT SERREE MDV LSOH DCA	24	serrée	OM3	LSOH	Mèche de verre	noir	Dca	1	M.	-	6,06 €
<b>GGM F024B0M3LST</b>	24 FO OM3 INT/EXT LIBRE MDV LSOH	24	libre	OM3	LSOH	Mèche de verre	orange	Eca	1	M.	-	5,16 €

## OS2 MONOMODE



Les fibres optiques monomodes OS2 présentent une bande passante dite "infinie" et permettent des applications très hauts débits sur de longues distances, telle que le 10Gbit/s sur 10km, par exemple. Elles supportent également le multiplexage en longueurs d'ondes.

Référence	Désignation	Nombre de fibres FO	Structure Fibre	Mode µm	Type de fibre	Gaine LSOH	Protection anti-rongeurs	Couleur	Euroclasse	Multiple de vente	Unité fact.	DEEE HT	PU HT
<b>ACO B1204AST</b>	6FO OS2 INT/EXT MBO LSOH DCA	6	serrée	9/125	mono	LSOH	Mèche de verre	bleu	Dca,sl,dl,a2	1	M.	-	1,61 €
<b>ACO B1206AST</b>	12FO OS2 INT/EXT MBO LSOH DCA	12	serrée	9/125	mono	LSOH	Mèche de verre	bleu	Dca,sl,dl,a2	1	M.	-	2,23 €
<b>ACO B1207AST</b>	24FO OS2 INT/EXT MBO LSOH DCA	24	serrée	9/125	mono	LSOH	Mèche de verre	bleu	Dca,sl,dl,a2	1	M.	-	4,12 €
<b>ACO B1209AST</b>	6FO OS2 INT/EXT CLT LSOH DCA	6	libre	9/125	mono	LSOH	Mèche de verre	bleu	Dca,s2,d2,a2	1	M.	-	1,15 €
<b>ACO B1031AST</b>	12FO OS2 INT/EXT CLT LSOH DCA	12	libre	9/125	mono	LSOH	Mèche de verre	bleu	Dca,s2,d2,a2	1	M.	-	1,74 €
<b>ACO B1033AST</b>	24FO OS2 INT/EXT CLT LSOH DCA	24	libre	9/125	mono	LSOH	Mèche de verre	bleu	Dca,s2,d2,a2	1	M.	-	2,73 €

Référence	Désignation	Nombre de fibres FO	Structure Fibre	Mode µm	Type de fibre	Gaine LSOH	Protection anti-rongeurs	Couleur	Euroclasse	Multiple de vente	Unité fact.	DEEE HT	PU HT
<b>DK4 204516M0ST</b>	6 FO OS2 INT/EXT SERREE FireRes LSOH Dca	6	serrée	9/125	mono	LSOH	Mèche de verre	bleu	Dca	1	M.	-	1,15 €
<b>DK4 126516M0N0ST</b>	6 FO OS2 INT/EXT LIBRE FireRes LSOH Dca	6	libre	9/125	mono	LSOH	Mèche de verre	bleu	Dca	1	M.	-	1,05 €
<b>DK4 2065112M0ST</b>	12 FO OS2 INT/EXT SERREE FireRes LSOH Dca	12	serrée	9/125	mono	LSOH	Mèche de verre	bleu	Dca	1	M.	-	2,09 €
<b>DK4 1265112M0N0ST</b>	12 FO OS2 INT/EXT LIBRE FireRes LSOH Dca	12	libre	9/125	mono	LSOH	Mèche de verre	bleu	Dca	1	M.	-	1,30 €
<b>DK4 2085124M0ST</b>	24 FO OS2 INT/EXT SERREE FireRes LSOH Dca	24	serrée	9/125	mono	LSOH	Mèche de verre	bleu	Dca	1	M.	-	3,24 €
<b>DK4 1265124M0N0ST</b>	24 FO OS2 INT/EXT LIBRE FireRes LSOH Dca	24	libre	9/125	mono	LSOH	Mèche de verre	bleu	Dca	1	M.	-	2,02 €

Caractéristiques techniques, Conditionnement, Multiple de vente, Unité de facturation, visuels, Euroclasse, DEEE HT, PU HT en Euros et hors DEEE et Eco-mobilier; donnés à titre indicatif et susceptibles de modifications sans préavis, ils ne nous engagent qu'après confirmation expresse. Les prix unitaires indiqués sont ceux des réseaux COAXEL, REXEL et SCT, ils ne s'appliquent pas pour le réseau ESPACE ELEC.

Pour plus d'informations, consultez votre agence habituelle ou connectez-vous sur notre site internet rexel.fr - N.C-nous consulter.

Produit stocké

# FIBRE OPTIQUE

## OS2 MONOMODE

GIGAMEDIA

Référence	Désignation	Nombre de fibres FO	Structure Fibre	Mode µm	Type de fibre	Gaine LSOH	Protection anti-rongeurs	Couleur	Euroclasse	Multiple de vente	Unité fact.	DEEE HT	PU HT
✓ <b>66M F06B9ST</b>	6 FO OS2 INT/EXT SERREE MDV LSOH DCA	6	serrée	9/125	mono	LSOH	Mèche de verre	noir	Dca	1	M.	-	1,03 €
✓ <b>66M F06B9LST</b>	6 FO OS2 INT/EXT LIBRE MDV LSOH	6	libre	9/125	mono	LSOH	Mèche de verre	orange	Eca	1	M.	-	0,94 €
✓ <b>66M F012B9ST</b>	12 FO OS2 INT/EXT SERREE MDV LSOH DCA	12	serrée	9/125	mono	LSOH	Mèche de verre	noir	Dca	1	M.	-	1,75 €
✓ <b>66M F012B9LST</b>	12 FO OS2 INT/EXT LIBRE MDV LSOH	12	libre	9/125	mono	LSOH	Mèche de verre	orange	Eca	1	M.	-	1,11 €
✓ <b>66M F024B9ST</b>	24 FO OS2 INT/EXT SERREE MDV LSOH DCA	24	serrée	9/125	mono	LSOH	Mèche de verre	noir	Dca	1	M.	-	2,90 €
✓ <b>66M F024B9LST</b>	24 FO OS2 INT/EXT LIBRE MDV LSOH	24	libre	9/125	mono	LSOH	Mèche de verre	orange	Eca	1	M.	-	1,72 €

## FTTH



Câbles optiques pour colonnes montantes (4 fibres par tube).

## COLONNE MONTANTE

Câbles optiques pour colonnes montantes (6 fibres par tube).



Référence	Désignation	Nombre de fibres FO	Euroclasse	Conditionnement	Multiple de vente	Unité fact.	DEEE HT	PU HT
<b>ACO N8648BAST</b>	CABLE 96 FO MONOMODE G657 4F/TUBE HOME-PACE	96	Dca, s2, d2, a2	Coupe	1	M.	-	11,35 €
<b>ACO N8889AST</b>	CABLE 48 FO MONOMODE G657 4F/TUBE HOME-PACE	48	Dca, s2, d2, a2	Coupe	1	M.	-	5,84 €
<b>ACO N8526AST</b>	CABLE 24 FO MONOMODE G657 6F/TUBE HOME-PACE	24	Dca, s2, d2, a2	Coupe	1	M.	-	3,87 €
<b>ACO N8528AST</b>	CABLE 48 FO MONOMODE G657 6F/TUBE HOME-PACE	48	Dca, s2, d2, a2	Coupe	1	M.	-	6,19 €

## ABONNÉ PRÉ-CONNECTORISÉ

Câbles d'abonné pré-connectorisés avec prise terminale optique



Référence	Désignation	Nombre de fibres FO	Euroclasse	Conditionnement	Multiple de vente	Unité fact.	DEEE HT	PU HT
<b>ACO ICS633C15</b>	DTIO équipé 1 raccord SC/APC + demi précô 15 m	1	Dca, s2, d2, a2	15	1	P.	-	52,37 €
<b>ACO ICS633C30</b>	DTIO équipé 1 raccord SC/APC + demi précô 30 m	1	Dca, s2, d2, a2	30	1	P.	-	58,92 €
<b>ACO ICS633C50</b>	DTIO équipé 1 raccord SC/APC + demi précô 50 m	1	Dca, s2, d2, a2	50	1	P.	-	70,38 €
<b>ACO ICS633C100</b>	DTIO équipé 1 raccord SC/APC + demi précô 100 m	1	Dca, s2, d2, a2	100	1	P.	-	103,11 €
✓ <b>ACO ICS634C15</b>	DTIO équipé 2 raccords SC/APC + demi précô 15 m	2	Dca, s2, d2, a2	15	1	P.	-	62,19 €
✓ <b>ACO ICS634C30</b>	DTIO équipé 2 raccords SC/APC + demi précô 30 m	2	Dca, s2, d2, a2	30	1	P.	-	75,29 €
<b>ACO ICS634C50</b>	DTIO équipé 2 raccords SC/APC + demi précô 50 m	2	Dca, s2, d2, a2	50	1	P.	-	90,02 €
<b>ACO ICS634C100</b>	DTIO équipé 2 raccords SC/APC + demi précô 100 m	2	Dca, s2, d2, a2	100	1	P.	-	127,66 €
<b>ACO ICS635C15</b>	DTIO équipé 4 raccords SC/APC + demi précô 15 m	4	Dca, s2, d2, a2	15	1	P.	-	101,47 €
<b>ACO ICS635C30</b>	DTIO équipé 4 raccords SC/APC + demi précô 30 m	4	Dca, s2, d2, a2	30	1	P.	-	117,84 €
<b>ACO ICS635C50</b>	DTIO équipé 4 raccords SC/APC + demi précô 50 m	4	Dca, s2, d2, a2	50	1	P.	-	134,20 €
<b>ACO ICS635C100</b>	DTIO équipé 4 raccords SC/APC + demi précô 100 m	4	Dca, s2, d2, a2	100	1	P.	-	180,03 €

## ABONNÉ PRÉ-CONNECTORISÉ INT/EXT.

Câbles d'abonné pré-connectorisés intérieur / extérieur avec prise terminale optique



Référence	Désignation	Nombre de fibres FO	Euroclasse	Conditionnement	Multiple de vente	Unité fact.	DEEE HT	PU HT
✓ <b>ACO ICS586C50</b>	KIT DTIO DESHABILLABLE 1FO SC/APC 50 M	1	Dca, s2, d2, a2	50	1	P.	-	184,94 €
✓ <b>ACO ICS586C100</b>	KIT DTIO DESHABILLABLE 1FO SC/APC 100 M	1	Dca, s2, d2, a2	100	1	P.	-	273,32 €
<b>ACO ICS666C50</b>	KIT DTIO DESHABILLABLE 2FO SC/APC 50 M	2	Dca, s2, d2, a2	50	1	P.	-	207,85 €
<b>ACO ICS666C100</b>	KIT DTIO DESHABILLABLE 2FO SC/APC 100 M	2	Dca, s2, d2, a2	100	1	P.	-	299,51 €
<b>ACO ICS667C50</b>	KIT DTIO DESHABILLABLE 4FO SC/APC 50 M	4	Dca, s2, d2, a2	50	1	P.	-	232,40 €
<b>ACO ICS667C100</b>	KIT DTIO DESHABILLABLE 4FO SC/APC 100 M	4	Dca, s2, d2, a2	100	1	P.	-	332,24 €

## BOITIER

Les boîtiers d'étage permettent de gérer le raccordement des câbles de desserte abonné au câble de colonne montante par épissure fusion ou par connectorisation.



Référence	Désignation	Nombre de fibres FO	Multiple de vente	Unité fact.	DEEE HT	PU HT
<b>ACO ICS312</b>	BOITIER D'ETAGE 32 FO + 2 CASSETTES 16 EPISSURES FUSION	32	1	P.	-	58,43 €

Caractéristiques techniques, Conditionnement, Multiple de vente, Unité de facturation, visuels, Euroclasse, DEEE HT, PU HT en Euros et hors DEEE et Eco-mobilier; donnés à titre indicatif et susceptibles de modifications sans préavis. is ne nous engageant qu'après confirmation expresse. Les prix unitaires indiqués sont ceux des réseaux COAXEL, REXEL et SCT, ils ne s'appliquent pas pour le réseau ESPACE ELEC.

✓ Produit stocké

## Câbles optiques avec micro-module déchirable pour installations intérieures FTTH

Référence	Désignation	Nombre de fibres FO	Euroclasse	Conditionnement	Multiple de vente	Unité fact.	DEEE HT	PU HT
<b>GGM F02B6657LST</b>	2FO ABONNE G657 LSZH LIBRE	2	Eca	Coupe	1	M.	-	0,60 €
<b>GGM F04B6657LST</b>	4FO ABONNE G657 LSZH LIBRE	4	Eca	Coupe	1	M.	-	0,92 €
<b>GGM F2EM6657ST</b>	2FO ABONNE G657A2 LSOH	2	Dca	Coupe	1	M.	-	0,72 €
<b>GGM F4EM6657ST</b>	4FO ABONNE G657A2 LSOH	4	Dca	Coupe	1	M.	-	0,83 €

## COLONNE MONTANTE

## Câbles optiques de colonne montante, 6 fibres par tube, LSOH

Référence	Désignation	Nombre de fibres FO	Euroclasse	Conditionnement	Multiple de vente	Unité fact.	DEEE HT	PU HT
<b>GGM F12R666A2ST</b>	12FO ABONNE 6F/TUBE G657A2 LSOH	12	Dca	Coupe	1	M.	-	2,11 €
<b>GGM F24R666A2ST</b>	24FO ABONNE 6F/TUBE G657A2 LSOH	24	Dca	Coupe	1	M.	-	2,88 €
<b>GGM F48R666A2ST</b>	48FO ABONNE 6F/TUBE G657A2 LSOH	48	Dca	Coupe	1	M.	-	4,43 €

## ABONNÉ PRÉ-CONNECTORISÉ

## Câbles d'abonné pré-connectorisés avec prise terminale optique

Référence	Désignation	Nombre de fibres FO	Conditionnement	Multiple de vente	Unité fact.	DEEE HT	PU HT
<b>GGM DTI01F20M</b>	Prise 4FO dont 1FO pré-montées SC/APC sur une extrémité 20m	1	20 M	1	P.	-	44,49 €
<b>GGM DTI01F30M</b>	Prise 4FO dont 1FO pré-montées SC/APC sur une extrémité 30m	1	30 M	1	P.	-	48,76 €
✓ <b>GGM DTI01F40M</b>	Prise 4FO dont 1FO pré-montées SC/APC sur une extrémité 40m	1	40 M	1	P.	-	53,51 €
✓ <b>GGM DTI02F20M</b>	Prise 4FO dont 2FO pré-montées SC/APC sur une extrémité 20m	2	20 M	1	P.	-	45,13 €
<b>GGM DTI02F30M</b>	Prise 4FO dont 2FO pré-montées SC/APC sur une extrémité 30m	2	30 M	1	P.	-	54,92 €
<b>GGM DTI02F40M</b>	Prise 4FO dont 2FO pré-montées SC/APC sur une extrémité 40m	2	40 M	1	P.	-	62,67 €
<b>GGM DTI04F20M</b>	Prise 4FO dont 4FO pré-montées SC/APC sur une extrémité 20m	4	20 M	1	P.	-	62,41 €
<b>GGM DTI04F30M</b>	Prise 4FO dont 4FO pré-montées SC/APC sur une extrémité 30m	4	30 M	1	P.	-	68,26 €
<b>GGM DTI04F40M</b>	Prise 4FO dont 4FO pré-montées SC/APC sur une extrémité 40m	4	40 M	1	P.	-	75,82 €

## BOITIER

Les boîtiers d'étage permettent de gérer le raccordement des câbles de desserte abonné au câble de colonne montante par épissurage fusion ou par connectorisation.

Référence	Désignation	Multiple de vente	Unité fact.	DEEE HT	PU HT
<b>GGM PRI48RACK7</b>	Boîtier pied d'immeuble 48FO pré-équipé 48 traversées SC/APC + cassettes	1	P.	-	300,90 €
✓ <b>GGM 24FLOORBOX</b>	Boîtier d'étage 24 fibres + cassettes d'épissurage fusion	1	P.	-	37,36 €

## OUTIL

Référence	Désignation	Multiple de vente	Unité fact.	DEEE HT	PU HT
<b>GGM RISERTOOL</b>	Outil d'ouverture des câbles pour colonne montante	1	P.	-	261,82 €

Caractéristiques techniques, Conditionnement, Multiple de vente, Unité de facturation, visuels, Euroclasse, DEEE HT, PU HT en Euros et hors DEEE et Eco-mobilier; donnés à titre indicatif et susceptibles de modifications sans préavis. ils ne nous engageant qu'après confirmation expresse. Les prix unitaires indiqués sont ceux des réseaux COAXEL, REXEL et SCT, ils ne s'appliquent pas pour le réseau ESPACE ELEC.

Pour plus d'informations, consultez votre agence habituelle ou connectez-vous sur notre site internet rexel.fr - N.C-nous consulter.

✓ Produit stocké

# DÉVIDOIRS ET DÉROULEURS



LA CONCEPTION INTELLIGENTE ET INTUITIVE

Sc

- Implantation
- Unifilaire
- Tableau
- Conformité

ESABORA Schema

Notre solution en vidéo sur [www.esabora-digital-services.com](http://www.esabora-digital-services.com)



## ÉQUIPEMENTS

### MOBIWAY



NOUVEAUTE : un touret innovant et son système unique de transport et de déroulage.

Référence	Désignation	Euroclasse	Matériau conducteur	Section du conducteur (mm <sup>2</sup> )	Nbre de conducteurs	Conditionnement	Multiple de vente	Unité fact.	DEEE HT	PU HT
✓ <b>FIL 01273059</b>	FLASQUES POUR TRANSPORT ET DEROULAGE MOBIWAY						1	P.	-	N.C
✓ <b>FIL 01273055</b>	R2V CU 3G1,5 T300M DISTINGO MOBIWAY	Eco	Cuivre	1,5	3	T300M	300	M.	-	1,54 €
✓ <b>FIL 01273056</b>	R2V CU 3G2,5 T250M DISTINGO MOBIWAY	Eco	Cuivre	2,5	3	T250M	250	M.	-	2,33 €
✓ <b>FIL 01273057</b>	R2V CU 5G1,5 T200M DISTINGO MOBIWAY	Eco	Cuivre	1,5	5	T200M	200	M.	-	2,42 €
✓ <b>FIL 01273058</b>	R2V CU 5G2,5 T150M DISTINGO MOBIWAY	Eco	Cuivre	2,5	5	T150M	150	M.	-	3,70 €



### N'ROLL



Dérouleur portable rechargeable N'Roll. Appareil en ABS résistant à une charge de 40kg, il permet de transporter 20kg de câble en toute facilité grâce à ses roulettes et sa poignée rétractable. Permettant de dérouler vos couronnes afin de gagner du temps, il est économique en réduisant la longueur de vos chutes (chargement jusqu'à 300 mètres de câble). Recharges dans les sections 1.5-2.5 EASYFIL, R2V et cuivre nu 25mm<sup>2</sup>, identifiées dans ce catalogue par "N'Roll" ou "N'Roll Ev" précèdent le colisage. Fourni de base avec une recharge, il existe en 5 versions.

Référence	Désignation	Euroclasse	Valeur ajoutée	Matériau conducteur	Section du conducteur (mm <sup>2</sup> )	Nbre de conducteurs	Conditionnement	Multiple de vente	Unité fact.	DEEE HT	PU HT
✓ <b>FIL 01272517</b>	N'ROLL dérouleur vide avec touret		N'Roll					1	P.	-	176,05 €
✓ <b>FIL 01272170</b>	Dérouleur+recharge N'Roll Evolution R2V CU 3G1,5 C150M	Eco	N'Roll Ev	cuivre	1,5	3	C150M	1	P.	-	431,15 €
✓ <b>FIL 01272243</b>	Dérouleur+recharge N'Roll Evolution 3H07V-U 1,5 BLEU-ROUGE-VERT/JNE C200M	Eco	N'Roll Ev	cuivre	1,5	3	C200M	1	P.	-	432,99 €
✓ <b>FIL 01272171</b>	Dérouleur+recharge N'Roll Evolution R2V CU 3G2,5 C125M	Eco	N'Roll Ev	cuivre	2,5	3	C125M	1	P.	-	497,21 €
✓ <b>FIL 01272244</b>	Dérouleur+recharge N'Roll Evolution 3H07V-U 2,5 BLEU-ROUGE-VERT/JNE C150M	Eco	N'Roll Ev	cuivre	2,5	3	C150M	1	P.	-	473,89 €
✓ <b>FIL 01272245</b>	Dérouleur+recharge N'Roll Evolution 3H07V-R 6 BLEU-ROUGE-VERT/JNE C75M	Eco	N'Roll Ev	cuivre	6	3	C75M	1	P.	-	640,31 €



Référence	Désignation	Diamètre max du touret (mm)	Largeur max du touret (mm)	Poids max du touret (kg)	Dimensions H x L x P (mm)	Multiple de vente	Unité fact.	DEEE HT	PU HT	
✓ <b>BIZ 700282</b>	Dérouleur de couronnes de câble et de gaine BIZ'ROLL maximum 80 kg	250		80			1	P.	-	869,18 €
✓ <b>BIZ 700275</b>	Dérouleur de tourets de câble pliant maximum 150 kg Encombrement minimal. Dimensions : 564 x 500 x 82 mm	1050	530	150	82 x 564 x 500		1	P.	-	N.C
✓ <b>BIZ 700208</b>	Dérouleur de tourets de câble monobloc maximum 150 kg	1050		150			1	P.	-	523,21 €

Caractéristiques techniques, Conditionnement, Multiple de vente, Unité de facturation, visuels, Euroclasse, DEEE HT, PU HT en Euros et hors DEEE et Eco-mobilier; donnés à titre indicatif et susceptibles de modifications sans préavis. is ne nous engageant qu'après confirmation expresse. Les prix unitaires indiqués sont ceux des réseaux COAXEL, REXEL et SCT, ils ne s'appliquent pas pour le réseau ESPACE ELEC. Pour plus d'informations, consultez votre agence habituelle ou connectez-vous sur notre site internet [rexel.fr](http://rexel.fr) - N.C=nous consulter.

✓ Produit stocké



Référence	Désignation	Diamètre max du touret (mm)	Largeur max du touret (mm)	Poids max du touret (kg)	Dimensions H x L x P (mm)	Multiple de vente	Unité fact.	DEEE HT	PU HT	
✓ BIZ 700207	Dérouleur de tourets de câble sabot maximum 300 kg Dimensions dérouleur fermé (mm) : L 575 x l 110 x h 150. Pliage à l'anglaise permettant une meilleure rotation du touret. Compact pour un transport facilité.	1030		300	150 x 575 x 110		1	P.	-	605,81 €
✓ BIZ 700848	Dérouleur de tourets de câble monobloc maximum 300 kg	1200	565	300	65 x 625 x 550		1	P.	-	530,43 €

Référence	Désignation	Diamètre max du touret (mm)	Largeur max du touret (mm)	Poids max du touret (kg)	Dimensions H x L x P (mm)	Multiple de vente	Unité fact.	DEEE HT	PU HT	
✓ CQS E3500750	SATELLITE : dévidoir tournant pour les couronnes de câbles (convient aussi pour les gaines). Pas de torsion même si on laisse le blister. Entièrement démontable et livré dans une sacoche à bandoulière. Très robuste (acier zingué)			80	440 x diam 750		1	P.	-	375,55 €
✓ CQS E3500333	Dévidoir de chantier QUAD pour couronnes de fils, 4 bobines à sandows FOURNIES Ø 300mm largeur 100mm Système de freinage sur chaque bobine Convient pour 1,5°, 2,5°, et 6° en 100 mètres Existe aussi avec 6 bobines sous la référence E3500777	300	100		430 x 310 x 620		1	P.	-	326,25 €
CQS E3090MIXM	BOBI-MIXTE : distributeur pour les couronnes (livré avec 10 bobines à sandows) et les bobines (réglable). 3 niveaux emboîtables. Mètreuse et roulettes en option Autres modèles disponibles, vendu aussi étage par étage						1	P.	-	2 810,10 €
✓ CQS E3004160	Dérouleur économique PRIMO160 Poids maxi du touret : 160kg, diamètre du touret compris entre 200 et 700mm, largeur maxi 580 mm Avec deux barres de stabilisation, réglable en largeur	200 à 700		160			1	P.	-	251,40 €
CQS EC200	Dérouleur-mallette COMPACT 200 Réglable (pour tourets jusqu'à 200kg, Ø de 200 à 700mm, largeur maxi 580mm) Repliable en "attaché-case"	200 à 700		200			1	P.	-	468,10 €
✓ CQS E3004150	Dérouleur réglable et démontable STG1500 Pour touret poids maxi 1.500 kg, diamètre 500 à 1.400 mm largeur maxi 950 mm Existe aussi en 2.500kg sous la référence E3004250	500 à 1400		1500			1	P.	-	774,72 €
✓ CQS INSM1200	Chandelles à vis sans fin SM12 (pour touret poids maxi 1.600 kg, Ø600 à 1.800mm largeur maxi 1.100 mm) La paire + axe Ø48mm - Si utilisation devant machine enrouleuse, fixation au sol obligatoire Existe aussi en 6.000kg sous la référence EAX6000	600 à 1800		1600			1	P.	-	2 331,70 €
CQS E3350010	Mètreuse à main M3-M - Pour câble jusqu'à Ø22mm Modèle portable avec poignée, compteur en dm mesurant jusqu'à 9999,9m						1	P.	-	317,99 €
CQS E3500900	Dévidoir de chantier NOVO-QUAD pour couronnes de fils, 9 bobines à sandows FOURNIES Ø 300mm largeur 100mm Avec roulettes, convient pour 1,5°, 2,5°, et 6° en 100 mètres	300					1	P.	-	578,55 €
✓ CQS EL150	Dérouleur LIGHT 150 léger (6,6kg), rampe douce, prise en main facile. Ø150 à 700mm - Largeur jusqu'à 520mm Barre ronde pour le porter facilement Existe aussi en capacité 300kg (seulement 11kg) sous la référence EL300	700					1	P.	-	390,05 €

**rexel.fr**  
100% connecté avec votre métier

1 million de produits sur tous vos écrans



Caractéristiques techniques, Conditionnement, Multiple de vente, Unité de facturation, visuels, Euroclasse, DEEE HT, PU HT en Euros et hors DEEE et Eco-mobilier; donnés à titre indicatif et susceptibles de modifications sans préavis. ils ne nous engagent qu'après confirmation expresse. Les prix unitaires indiqués sont ceux des réseaux COAXEL, REXEL et SCT, ils ne s'appliquent pas pour le réseau ESPACE ELEC.

Pour plus d'informations, consultez votre agence habituelle ou connectez-vous sur notre site internet rexel.fr - N.C-nous consulter.

✓ Produit stocké



Vous êtes tout terrain ?  
Nous aussi.

Téléchargez l'application Esabora et consultez en temps réel vos devis, ainsi que les factures de vos clients, en quelques clics !

Partout. Tout le temps.



**ESABORA Mobile** Découvrez nos offres à partir de 49€ HT/mois

**ESABORA**

Disponible sur  
Google play

Disponible sur  
App Store

Pour plus d'informations, consultez notre site :  
[www.esabora-digital-services.com](http://www.esabora-digital-services.com)



# CONDUITS ET CANALISATIONS

	<b>CHEMIN DE CÂBLES</b>	<b>P. 99</b>
	<b>CONDUITS RONDS ET PRÉFILÉS</b>	<b>P. 122</b>
	<b>BACS D'ENCASTREMENT</b>	<b>P. 141</b>
	<b>GAINES TECHNIQUE DU LOGEMENT</b>	<b>P. 144</b>
	<b>MOULURES ET PLINTHES</b>	<b>P. 149</b>
	<b>GOULOTTES PVC</b>	<b>P. 162</b>
	<b>ÉQUIPEMENTS POUR BUREAUX</b>	<b>P. 176</b>
	<b>PROTÈGES CÂBLES PERSONNES ET VÉHICULES</b>	<b>P. 184</b>
	<b>SOLUTIONS PRÉFABRIQUÉES ET PRÉCÂBLAGE RAPIDE</b>	<b>P. 187</b>



## L'INNOVATION QUI VOUS FAIT GAGNER DU TEMPS !



FAS : fast Assembling System est un système innovant s'appliquant à toutes les situations avec une efficacité garantie par 39 brevets actifs pour vous faire gagner du temps dans toutes les phases de vos chantiers.

Plus d'information sur :  
[www.legrandcablemanagement.fr](http://www.legrandcablemanagement.fr)



### FASCLIC AUTO FABRIQUÉ EN FRANCE

#### LE CHEMIN DE CÂBLES PRÉ-ÉCLISSÉ

- montage rapide sans vis, ni écrou
- fonction guide pour l'alignement des longueurs
- excellente continuité électrique
- portée de 2 mètres
- en stock dans la distribution

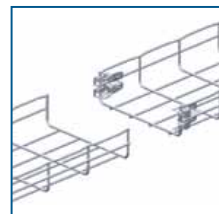

### FASTRUT

#### L'ARRIMAGE DU CHEMIN DE CÂBLES SUR SON RAIL 41 OU 21

- montage rapide sans vis, ni écrou
- en stock dans la distribution



### FASLOCK

#### L'ACCESSOIRE POUR LA RÉALISATION DE COURBES

- silhouette non agressive pour les câbles
- angles de 90° respectés avec précision
- bon guidage des fils
- en stock dans la distribution



### KIT IBP

#### KIT PRÊT-À-POSER POUR DÉRIVATION

- kit prêt-à-poser pour réaliser une dérivation comprenant une boîte Plexo® Legrand
- livré avec son interface fil ou tôle, fixation par 1/4 de tour (sur le cdc fil)



### CONSOLES CB

#### GAMME COMPLÈTE DE CONSOLES COMPACTES

- compatible fil et tôle sans outil pour fixation murale
- compatible avec tous les environnements et l'ensemble des cdc
- hauteur de platine de tête faible optimisée
- gain d'espace dans les faux plafonds ou sur pendants



# CHEMIN DE CÂBLES

## CHEMIN DE CÂBLES FIL ET ACCESSOIRES LEGRAND CABLE MANAGEMENT

### FASCLIC AUTO



Bord sécurité cablofil électrozingué pré-éclissé automatique hauteur 54mm.  
Chemin de câbles AUTOMATIQUE, montage rapide et SANS OUTIL.

Référence	Désignation	Hauteur (mm)	Largeur (mm)	Longueur (mm)	Matériau	Multiple de vente	Unité fact.	DEEE HT	PU HT
✓ CAF 082061	FCFA 54/50 EZ	54	50	3000	acier electro-zingué	3	M.	-	26,50 €
✓ CAF 082071	FCFA 54/100 EZ	54	100	3000	acier electro-zingué	3	M.	-	29,48 €
✓ CAF 082081	FCFA 54/150 EZ	54	150	3000	acier electro-zingué	3	M.	-	34,63 €
✓ CAF 082091	FCFA 54/200 EZ	54	200	3000	acier electro-zingué	3	M.	-	40,23 €
✓ CAF 082101	FCFA 54/300 EZ	54	300	3000	acier electro-zingué	3	M.	-	52,15 €
✓ CAF 082201	FCFA 54/400 EZ	54	400	3000	acier electro-zingué	3	M.	-	68,55 €

### CF30

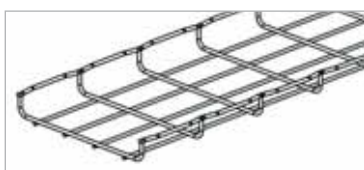

Bord sécurité cablofil électrozingué hauteur 30mm.

Référence	Désignation	Hauteur (mm)	Largeur (mm)	Longueur (mm)	Matériau	Multiple de vente	Unité fact.	DEEE HT	PU HT
✓ CAF 000011	CF 30/50 EZ	30	50	3000	acier electro-zingué	3	M.	-	17,50 €
✓ CAF 000021	CF 30/100 EZ	30	100	3000	acier electro-zingué	3	M.	-	20,68 €
✓ CAF 000031	CF 30/150 EZ	30	150	3000	acier electro-zingué	3	M.	-	24,11 €
✓ CAF 000041	CF 30/200 EZ	30	200	3000	acier electro-zingué	3	M.	-	28,62 €
✓ CAF 000051	CF 30/300 EZ	30	300	3000	acier electro-zingué	3	M.	-	39,83 €

### CF54

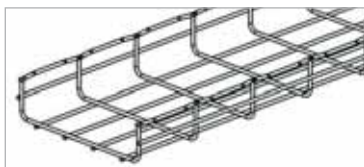

Bord sécurité cablofil électrozingué hauteur 54mm.

Référence	Désignation	Hauteur (mm)	Largeur (mm)	Longueur (mm)	Matériau	Multiple de vente	Unité fact.	DEEE HT	PU HT
✓ CAF 000061	CF 54/50 EZ	54	50	3000	acier electro-zingué	3	M.	-	20,72 €
✓ CAF 000071	CF 54/100 EZ	54	100	3000	acier electro-zingué	3	M.	-	23,80 €
✓ CAF 000081	CF 54/150 EZ	54	150	3000	acier electro-zingué	3	M.	-	29,10 €
✓ CAF 000091	CF 54/200 EZ	54	200	3000	acier electro-zingué	3	M.	-	34,88 €
✓ CAF 000101	CF 54/300 EZ	54	300	3000	acier electro-zingué	3	M.	-	47,16 €
✓ CAF 000201	CF 54/400 EZ	54	400	3000	acier electro-zingué	3	M.	-	64,07 €

### COUVERCLES ET CLIPS



Référence	Désignation	Matériau	Multiple de vente	Unité fact.	DEEE HT	PU HT
✓ CAF 646010	CP050 2M GS	acier galvanisé	2	M.	-	20,34 €
✓ CAF 646020	CP100 2M GS	acier galvanisé	2	M.	-	25,58 €
✓ CAF 646030	CP150 2M GS	acier galvanisé	2	M.	-	31,55 €
✓ CAF 646040	CP200 2M GS	acier galvanisé	2	M.	-	37,46 €
✓ CAF 646050	CP300 2M GS	acier galvanisé	2	M.	-	48,58 €
✓ CAF 646060	CP400 2M GS	acier galvanisé	2	M.	-	71,29 €
✓ CAF 646200	CLIP F02 COUV CP GS	acier galvanisé	25	P.	-	2,17 €

Caractéristiques techniques, Conditionnement, Multiple de vente, Unité de facturation, visuels, Euroclasse, DEEE HT, PU HT en Euros et hors DEEE et Eco-mobilier; donnés à titre indicatif et susceptibles de modifications sans préavis, ils ne nous engagent qu'après confirmation expresse. Les prix unitaires indiqués sont ceux des réseaux COAXEL, REXEL et SCT, ils ne s'appliquent pas pour le réseau ESPACE ELEC. Pour plus d'informations, consultez votre agence habituelle ou connectez-vous sur notre site internet rexel.fr - N.C-nous consulter.

✓ Produit stocké

# CHEMIN DE CÂBLES

## CHEMIN DE CÂBLES FIL ET ACCESSOIRES LEGRAND CABLE MANAGEMENT

### ECLISSE



Référence	Désignation	Hauteur (mm)	Longueur (mm)	Matériau	Multiple de vente	Unité fact.	DEEE HT	PU HT
✓ CAF 558241	EDRN EZ (x50) fixation sans vis (pour le chemin de câble Bord sécurité Cablofil)	18	250	acier electro-zingué	1	P.	-	10,55 €



### MISE A LA TERRE



Référence	Désignation	Multiple de vente	Unité fact.	DEEE HT	PU HT
✓ CAF 585327	GRIFEQUIP 6 à 35 mm²	1	P.	-	14,20 €



### ACCESSOIRE



Référence	Désignation	Matériau	Multiple de vente	Unité fact.	DEEE HT	PU HT
✓ CAF 558340	FASLOCK S GS AUTO (x25)	acier	25	P.	-	4,17 €



## CHEMIN DE CÂBLES TÔLE ET ACCESSOIRES LEGRAND CABLE MANAGEMENT



### P31 - STANDARD PERFORÉ



Bord sécurité TP25 et TP50 tôle perforée hauteurs 25mm ou 50mm.

Référence	Désignation	Hauteur (mm)	Largeur (mm)	Longueur (mm)	Matériau	Multiple de vente	Unité fact.	DEEE HT	PU HT
✓ CAF 340044	P31 TP25/50 GS	25	50	3000	acier galvanisé	3	M.	-	15,56 €
✓ CAF 340046	P31 TP25/100 GS	25	100	3000	acier galvanisé	3	M.	-	20,49 €
✓ CAF 340047	P31 TP25/150 GS	25	150	3000	acier galvanisé	3	M.	-	28,33 €
✓ CAF 340052	P31 TP 50/50 GS	50	50	3000	acier galvanisé	3	M.	-	22,93 €
✓ CAF 340053	P31 TP 50/100 GS	50	100	3000	acier galvanisé	3	M.	-	27,83 €
✓ CAF 340054	P31 TP50/150 GS	50	150	3000	acier galvanisé	3	M.	-	34,12 €
✓ CAF 340055	P31 TP 50/200 GS	50	200	3000	acier galvanisé	3	M.	-	41,32 €
✓ CAF 340056	P31 TP 50/300 GS	50	300	3000	acier galvanisé	3	M.	-	68,97 €
✓ CAF 340057	P31 TP50/400 GS	50	400	3000	acier galvanisé	3	M.	-	92,68 €

### P31 - PERFORÉ PRÉ ÉCLISSÉ



Bord sécurité PTP50 tôle perforée pré-éclissée hauteur 50mm.

Référence	Désignation	Hauteur (mm)	Largeur (mm)	Longueur (mm)	Matériau	Multiple de vente	Unité fact.	DEEE HT	PU HT
✓ CAF 711050	P31 PTP50 50 P-ECL GS	50	50	3000	acier galvanisé	3	M.	-	30,71 €
✓ CAF 711100	P31 PTP50 100 P-ECL GS	50	100	3000	acier galvanisé	3	M.	-	35,56 €
✓ CAF 711150	P31 PTP50 150 P-ECL GS	50	150	3000	acier galvanisé	3	M.	-	41,88 €
✓ CAF 711200	P31 PTP50 200 P-ECL GS	50	200	3000	acier galvanisé	3	M.	-	49,06 €
✓ CAF 711300	P31 PTP50 300 P-ECL GS	50	300	3000	acier galvanisé	3	M.	-	76,85 €
CAF 711400	P31 PTP50 400 P-ECL GS	50	400	3000	acier galvanisé	3	M.	-	100,70 €

Caractéristiques techniques, Conditionnement, Multiple de vente, Unité de facturation, visuels, Euroclasse, DEEE HT, PU HT en Euros et hors DEEE et Eco-mobilier; donnés à titre indicatif et susceptibles de modifications sans préavis. is ne nous engageant qu'après confirmation expresse. Les prix unitaires indiqués sont ceux des réseaux COAXEL, REXEL et SCT, ils ne s'appliquent pas pour le réseau ESPACE ELEC.

✓ Produit stocké

Pour plus d'informations, consultez votre agence habituelle ou connectez-vous sur notre site internet [rexel.fr](http://rexel.fr) - N.C-nous consulter.

## P31 - NON PERFORÉE



Bord sécurité TB50 et TB100, goulotte non perforée hauteurs 50mm ou 100mm.

Référence	Désignation	Hauteur (mm)	Largeur (mm)	Longueur (mm)	Matériau	Multiple de vente	Unité fact.	DEEE HT	PU HT
✓ CAF 340020	Goulotte P31 TB50x50 GS	50	50	3000	acier galvanisé	3	M.	-	27,58 €
✓ CAF 340021	Goulotte P31 TB50x100 GS	50	100	3000	acier galvanisé	3	M.	-	34,47 €
CAF 340030	Goulotte P31 TB100x100 GS	100	100	3000	acier galvanisé	3	M.	-	55,68 €
CAF 340031	Goulotte P31 TB100x150 GS	100	150	3000	acier galvanisé	3	M.	-	61,99 €
CAF 340032	Goulotte P31 TB100x200 GS	100	200	3000	acier galvanisé	3	M.	-	73,15 €

## P31 - COUVERCLES ET CLIPS

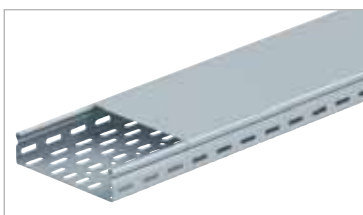

Référence	Désignation	Largeur (mm)	Longueur (mm)	Matériau	Multiple de vente	Unité fact.	DEEE HT	PU HT
✓ CAF 340189	P31 CO 50 GS	50	3000	acier galvanisé	3	M.	-	14,46 €
✓ CAF 340191	P31 CO 100 GS	100	3000	acier galvanisé	3	M.	-	19,65 €
✓ CAF 340192	P31 CO 150 GS	150	3000	acier galvanisé	3	M.	-	26,75 €
✓ CAF 340193	P31 CO 200 GS	200	3000	acier galvanisé	3	M.	-	31,46 €
✓ CAF 340194	P31 CO 300 GS	300	3000	acier galvanisé	3	M.	-	53,50 €
✓ CAF 340195	P31 CO 400 GS	400	3000	acier galvanisé	3	M.	-	83,96 €
✓ CAF 341709	Clip inox P31 CFC pour couvercle			inox	50	P.	-	5,36 €

## P31 - ECLISSES

Référence	Désignation	Matériau	Multiple de vente	Unité fact.	DEEE HT	PU HT
✓ CAF 341212	Eclisse cornière P31 EC H25 GS	acier galvanisé	1	P.	-	8,51 €
✓ CAF 341214	Éclisse cornière P31 EC H50 GS	acier galvanisé	1	P.	-	9,73 €
✓ CAF 341213	Eclisse plate P31 EP50-60 GS pour dalle et goulotte	acier galvanisé	1	P.	-	5,97 €
✓ CAF 341224	Eclisse dérivation universelle P31 EDU H50 GS pour dalle	acier galvanisé	1	P.	-	10,01 €
✓ CAF 341763	Eclisse encliquetable P31 ECLIC H50 GS	acier galvanisé	1	P.	-	9,59 €
✓ CAF 341219	P31 ER 50-60 GS	acier galvanisé	1	P.	-	9,52 €
✓ CAF 341216	P31 ER 75-100 GS	acier galvanisé	1	P.	-	7,29 €

Caractéristiques techniques, Conditionnement, Multiple de vente, Unité de facturation, visuels, Euroclasse, DEEE HT, PU HT en Euros et hors DEEE et Eco-mobilier; donnés à titre indicatif et susceptibles de modifications sans préavis, ils ne nous engagent qu'après confirmation expresse. Les prix unitaires indiqués sont ceux des réseaux COAXEL, REXEL et SCT, ils ne s'appliquent pas pour le réseau ESPACE ELEC. Pour plus d'informations, consultez votre agence habituelle ou connectez-vous sur notre site internet rexel.fr - N.C-nous consulter.

✓ Produit stocké

# CHEMIN DE CÂBLES

## CHEMIN DE CÂBLES TÔLE ET ACCESSOIRES LEGRAND CABLE MANAGEMENT

### P31 - CLIP DE FIXATION RAPIDE



Référence	Désignation	Matériau	Multiple de vente	Unité fact.	DEEE HT	PU HT
✓ CAF 349252	CLIP P31 BFC Pour fixation P31 sur console sans boulonner, fixation MULTICLIP	acier galvanisé	1	P.	-	1,12 €



## SUPPORTAGE LEGRAND CABLE MANAGEMENT

### FIL & TÔLE - CONSOLES FIXATIONS MURALES ET PLAFONDS



Référence	Désignation	Hauteur (mm)	Largeur (mm)	Longueur (mm)	Matériau	Multiple de vente	Unité fact.	DEEE HT	PU HT
✓ CAF 350800	Console CB 50 GS	69		50	acier galvanisé	1	P.	-	9,26 €
✓ CAF 350810	Console CB 100 GS	69		100	acier galvanisé	1	P.	-	11,02 €
✓ CAF 350820	Console CB 150 GS	72		150	acier galvanisé	1	P.	-	13,97 €
✓ CAF 350830	Console CB 200 GS	72		200	acier galvanisé	1	P.	-	15,06 €
✓ CAF 350840	Console CB 300GS				acier galvanisé	1	P.	-	21,22 €
✓ CAF 350850	Console CB 400GS				acier galvanisé	1	P.	-	32,30 €
✓ CAF 002700	CS 100 GS				acier galvanisé	1	P.	-	11,79 €
✓ CAF 002710	CS 200 GS				acier galvanisé	1	P.	-	18,69 €
✓ CAF 002720	CS 300 GS				acier galvanisé	1	P.	-	24,94 €
✓ CAF 002730	PS 400 GS				acier galvanisé	1	P.	-	29,54 €
✓ CAF 002760	CS C100 GS				acier galvanisé	1	P.	-	30,38 €
✓ CAF 002770	CS C200 GS				acier galvanisé	1	P.	-	41,63 €
✓ CAF 002780	CS C300 GS				acier galvanisé	1	P.	-	49,38 €
✓ CAF 012760	Console CSCC 100 GS	150		168	acier galvanisé	1	P.	-	28,09 €
✓ CAF 012770	Console CSCC 200 GS	150		260	acier galvanisé	1	P.	-	38,02 €
✓ CAF 012780	Console CSCC 300 GS	150		360	acier galvanisé	1	P.	-	45,10 €
✓ CAF 522140	CL 150 GS			167/150	acier galvanisé	1	P.	-	10,73 €
✓ CAF 557280	CL 200 GS			247/200	acier galvanisé	1	P.	-	16,14 €
✓ CAF 557290	CL 300 GS			327/300	acier galvanisé	1	P.	-	20,04 €
✓ CAF 557300	CEQ 100 GS				acier galvanisé	1	P.	-	10,15 €
✓ CAF 595013	C41S150 GC		150		galvanisé à chaud	1	P.	-	37,81 €
✓ CAF 595023	C41S200 GC		200		galvanisé à chaud	1	P.	-	40,99 €
✓ CAF 595033	C41S300 GC		300		galvanisé à chaud	1	P.	-	45,16 €
✓ CAF 595043	C41S400 GC		400		galvanisé à chaud	1	P.	-	51,66 €



CONDUITS ET CANALISATIONS

Caractéristiques techniques, Conditionnement, Multiple de vente, Unité de facturation, visuels, Euroclasse, DEEE HT, PU HT en Euros et hors DEEE et Eco-mobilier; donnés à titre indicatif et susceptibles de modifications sans préavis. is ne nous engageant qu'après confirmation expresse. Les prix unitaires indiqués sont ceux des réseaux COAXEL, REXEL et SCT, ils ne s'appliquent pas pour le réseau ESPACE ELEC. Pour plus d'informations, consultez votre agence habituelle ou connectez-vous sur notre site internet rexel.fr - N.C-nous consulter.

✓ Produit stocké



## FIL & TÔLE - RAILS EDF ET R41

**legrand**

CABLE MANAGEMENT

Référence	Désignation	Longueur (mm)	Matériau	Multiple de vente	Unité fact.	DEEE HT	PU HT
✓ CAF 561020	EDF 3000	3000	acier galvanisé	3	M.	-	36,28 €
✓ CAF 342180	RAIL R41X21X1,5 mm S 3000 GS			3	M.	-	27,03 €
✓ CAF 342183	RAIL R41X21X1,5 mm S 3000 GC			3	M.	-	43,90 €
✓ CAF 343230	RAIL R41X21X2 mm S 3000 GS			3	M.	-	31,62 €
✓ CAF 343750	RAIL R41X41X2 mm S 3000 GS			3	M.	-	42,81 €
✓ CAF 345200	RAIL R41X41X2,5 mm S 3000 GS			3	M.	-	54,29 €
✓ CAF 345203	RAIL R41X41X2,5 mm S 3000 GC			3	M.	-	75,54 €
✓ CAF 343930	RAIL R41X41X2 mm SP 3000 GC			3	M.	-	47,14 €

## FIL & TÔLE - FIXATION PLAFOND POUR RAIL EDF

**legrand**

CABLE MANAGEMENT

Référence	Désignation	Matériau	Multiple de vente	Unité fact.	DEEE HT	PU HT
✓ CAF 561080	PFREDF GS, platine de suspension du rail EDF, fixation sans vis	acier galvanisé	1	P.	-	39,45 €

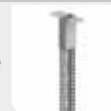

## FIL - CONSOLES CSN, FIXATION RAPIDE SANS VISSERIE

**legrand**

CABLE MANAGEMENT

Référence	Désignation	Hauteur (mm)	Largeur (mm)	Longueur (mm)	Matériau	Multiple de vente	Unité fact.	DEEE HT	PU HT
✓ CAF 556100	CSN 100 GS	169,5	100	178	acier galvanisé	1	P.	-	12,66 €
✓ CAF 556110	CSN 150 GS	169,5	150	228	acier galvanisé	1	P.	-	16,14 €
✓ CAF 556120	CSN 200 GS	169,5	200	278	acier galvanisé	1	P.	-	20,40 €
✓ CAF 556130	CSN 300 GS	169,5	300	378	acier galvanisé	1	P.	-	29,27 €
✓ CAF 556140	CSN 400 GS	169,5	400	478	acier galvanisé	1	P.	-	43,73 €
✓ CAF 556300	CSNC 100 GS	210	100	178	acier galvanisé	1	P.	-	33,31 €
✓ CAF 556310	CSNC 150 GS	210	150	228	acier galvanisé	1	P.	-	35,54 €
✓ CAF 556320	CSNC 200 GS	210	200	278	acier galvanisé	1	P.	-	36,94 €
✓ CAF 556330	CSNC 300 GS	210	300	378	acier galvanisé	1	P.	-	49,96 €



Caractéristiques techniques, Conditionnement, Multiple de vente, Unité de facturation, visuels, Euroclasse, DEEE HT, PU HT en Euros et hors DEEE et Eco-mobilier; donnés à titre indicatif et susceptibles de modifications sans préavis, ils ne nous engagent qu'après confirmation expresse. Les prix unitaires indiqués sont ceux des réseaux COAXEL, REXEL et SCT, ils ne s'appliquent pas pour le réseau ESPACE ELEC.

Pour plus d'informations, consultez votre agence habituelle ou connectez-vous sur notre site internet [rexel.fr](http://rexel.fr) - N.C-nous consulter.

✓ Produit stocké

GOULOTTES PVC

ÉQUIPEMENTS POUR BUREAUX

PROTÈGES CÂBLES PERSONNES ET VÉHICULES

SOLUTIONS PRÉFABRIQUÉES ET PRÉCÂBLAGE RAPIDE

# CHEMIN DE CÂBLES

## SUPPORTAGE LEGRAND CABLE MANAGEMENT

### FIL - RAIL CSN, FIXATION RAPIDE SANS VISSERIE



Référence	Désignation	Longueur (mm)	Matériau	Multiple de vente	Unité fact.	DEEE HT	PU HT
✓ CAF 013030	RCSN 3000 GS (barre de 3 mètres). Système FAS breveté	3000	acier galvanisé	1	P.	-	120,60 €



### FIL - SUPPORTS ET ACCESSOIRES DE FIXATION



Référence	Désignation	Hauteur (mm)	Largeur (mm)	Matériau	Multiple de vente	Unité fact.	DEEE HT	PU HT
✓ CAF 558051	CE 40 EZ (x25)	53	50	acier electro-zingué	25	P.	-	2,70 €
✓ CAF 599007	CLIP FIL 41 DC				50	P.	-	3,76 €
✓ CAF 558180	CE 35 GS fixation sans vis				1	P.	-	2,00 €
✓ CAF 586020	AS GS	47	35	acier galvanisé	1	P.	-	4,86 €
✓ CAF 586040	UC50 GS	45	70	acier galvanisé	1	P.	-	8,97 €
✓ CAF 586050	CAT 30 GS		41	acier galvanisé	1	P.	-	3,68 €
✓ CAF 586060	CM 50 GS fixation sans vis	50	75	acier galvanisé	1	P.	-	6,33 €
✓ CAF 586100	SF 100 GS	135	134	acier galvanisé	1	P.	-	26,66 €
✓ CAF 586130	CM 50 XL GS fixation sans vis	75	65	acier galvanisé	1	P.	-	8,08 €
✓ CAF 586140	SF 50 GS	135	73	acier galvanisé	1	P.	-	17,29 €



### FIL - KIT BOITE DE DÉRIVATION



Référence	Désignation	Multiple de vente	Unité fact.	DEEE HT	PU HT
✓ CAF 350537	Kit BP & IBP fil 80x80 mm Pour fixation des boîtes sans outil. Boîte et interface livrés ensemble	1	P.	-	22,90 €
✓ CAF 350538	Kit BP & IBP fil 105x105mm	1	P.	-	31,49 €



### TÔLE - KIT BOITE DE DÉRIVATION



Référence	Désignation	Multiple de vente	Unité fact.	DEEE HT	PU HT
CAF 350547	Kit BP & IBP P31 80x80 mm Pour fixation des boîtes sans outil. Boîte et interface livrés ensemble	1	P.	-	24,26 €
✓ CAF 350548	Kit BP & IBP P31 105x105mm	1	P.	-	33,76 €



Caractéristiques techniques, Conditionnement, Multiple de vente, Unité de facturation, visuels, Euroclasse, DEEE HT, PU HT en Euros et hors DEEE et Eco-mobilier; donnés à titre indicatif et susceptibles de modifications sans préavis. is ne nous engageant qu'après confirmation expresse. Les prix unitaires indiqués sont ceux des réseaux COAXEL, REXEL et SCT, ils ne s'appliquent pas pour le réseau ESPACE ELEC. Pour plus d'informations, consultez votre agence habituelle ou connectez-vous sur notre site internet rexel.fr - N.C-nous consulter.

✓ Produit stocké



« Mon prochain chantier vient d'être confirmé. »

**Avec rexel.fr, vous validez vos devis en commande à tout moment.**

ON A TOUS UNE BONNE RAISON D'UTILISER REXEL.FR

**+1M**

Plus d'un 1 million de références



Alerte devis par email



Impression des devis en ligne

**rexel.fr**

**100% connecté avec votre métier**





# GAGNEZ DU TEMPS AVEC LA GAMME CITO



NX

**cito** LINE

## MTC, FINI LES ÉCLISSES CHEMIN DE CÂBLES FIL AUTOMATIQUE

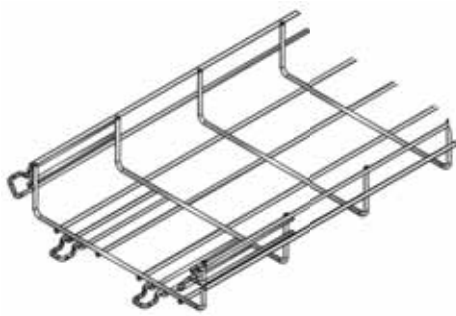

30 ▶ 105 mm 50 ▶ 600 mm

Disponible en EZ / GC / Inox

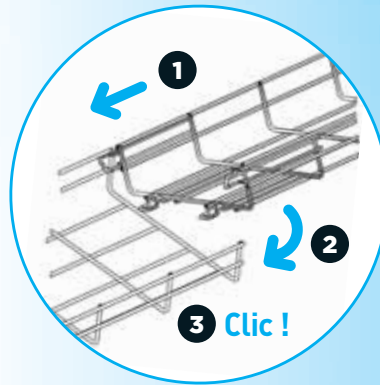

## MTCE ÉLÉMENT DE RACCORDEMENT AUTOMATIQUE

Vos virages, concaves ou convexes, par simple pliage ou torsion manuels

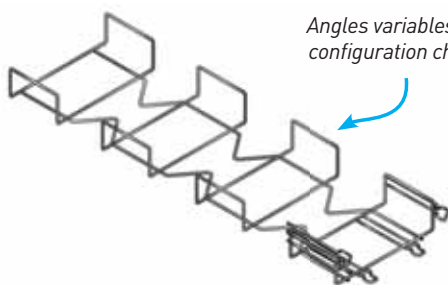

Angles variables selon  
configuration chantier

54 mm 100 ▶ 300 mm

Disponible en EZ / GC / Inox

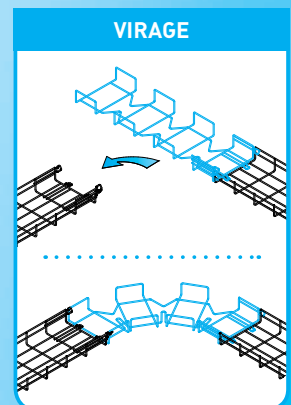
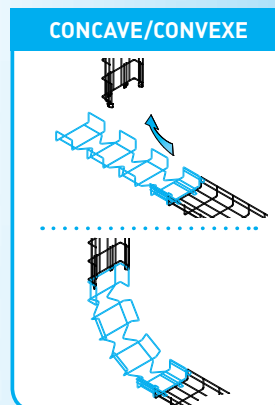

# CHEMIN DE CÂBLES FIL ET ACCESSOIRES NIEDAX FRANCE

## CITO - CHEMIN DE CÂBLES FIL AUTOMATIQUE CITO H30

NIEDAX  
France



Fini les éclisses et les boulons : l'assemblage du CITO est automatique et offre une résistance identique à un éclissage classique

Référence	Désignation	Hauteur (mm)	Largeur (mm)	Longueur (mm)	Matériau	Multiple de vente	Unité fact.	DEEE HT	PU HT
✓ NDX 711215	CDC FIL MTC 30x50 EZ	30	50	3000	acier électro-zincé	3	M.	-	13,25 €
✓ NDX 711222	CDC FIL MTC 30x100 EZ	30	100	3000	acier électro-zincé	3	M.	-	16,42 €
NDX 711239	CDC FIL MTC 30x150 EZ	30	150	3000	acier électro-zincé	3	M.	-	18,72 €
✓ NDX 711246	CDC FIL MTC 30x200 EZ	30	200	3000	acier électro-zincé	3	M.	-	21,17 €
NDX 711253	CDC FIL MTC 30x300 EZ	30	300	3000	acier électro-zincé	3	M.	-	29,24 €

## CITO - CHEMIN DE CÂBLES FIL AUTOMATIQUE CITO H54

NIEDAX  
France



Fini les éclisses et les boulons : l'assemblage du CITO est automatique et offre une résistance identique à un éclissage classique

Référence	Désignation	Hauteur (mm)	Largeur (mm)	Longueur (mm)	Matériau	Multiple de vente	Unité fact.	DEEE HT	PU HT
✓ NDX 711260	CDC FIL MTC 54x50 EZ	54	50	3000	acier électro-zincé	3	M.	-	14,76 €
✓ NDX 711277	CDC FIL MTC 54x100 EZ	54	100	3000	acier électro-zincé	3	M.	-	17,79 €
✓ NDX 711284	CDC FIL MTC 54x150 EZ	54	150	3000	acier électro-zincé	3	M.	-	21,17 €
✓ NDX 711291	CDC FIL MTC 54x200 EZ	54	200	3000	acier électro-zincé	3	M.	-	25,13 €
✓ NDX 711314	CDC FIL MTC 54x300 EZ	54	300	3000	acier électro-zincé	3	M.	-	35,50 €
✓ NDX 711321	CDC FIL MTC 54x400 EZ	54	400	3000	acier électro-zincé	3	M.	-	48,61 €
✓ NDX 711338	CDC FIL MTC 54x500 EZ	54	500	3000	acier electro-zincé	3	M.	-	56,89 €

## CITO - ÉLÉMENT DE RACCORDEMENT AUTOMATIQUE CITO H/V

NIEDAX  
France

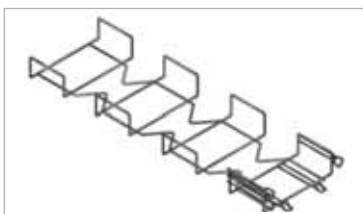

Livré droit. Simple d'utilisation sans outils, ni boulons et donc plus rapide à installer. Permet de former des dérivations concaves / convexes ou virages par simple torsion manuelle et sans coupe nécessaire.

Référence	Désignation	Hauteur (mm)	Largeur (mm)	Matériau	Multiple de vente	Unité fact.	DEEE HT	PU HT
✓ NDX 711512	ELEMENT MTCE 54x100 EZ	54	100	acier électro-zincé	1	P.	-	56,02 €
✓ NDX 711536	ELEMENT MTCE 54x150 EZ	54	150	acier électro-zincé	1	P.	-	60,49 €
✓ NDX 711550	ELEMENT MTCE 54x200 EZ	54	200	acier électro-zincé	1	P.	-	75,39 €
✓ NDX 711574	ELEMENT MTCE 54x300 EZ	54	300	acier électro-zincé	1	P.	-	89,44 €

Caractéristiques techniques, Conditionnement, Multiple de vente, Unité de facturation, visuels, Euroclasse, DEEE HT, PU HT en Euros et hors DEEE et Eco-mobilier: donnés à titre indicatif et susceptibles de modifications sans préavis, ils ne nous engagent qu'après confirmation expresse. Les prix unitaires indiqués sont ceux des réseaux COAXEL, REXEL et SCT, ils ne s'appliquent pas pour le réseau ESPACE ELEC. Pour plus d'informations, consultez votre agence habituelle ou connectez-vous sur notre site internet rexel.fr - N.C-nous consulter.

✓ Produit stocké

GOULOTTES PVC

ÉQUIPEMENTS POUR BUREAUX

PROTÈGES CÂBLES PERSONNES ET VÉHICULES

SOLUTIONS PRÉFABRIQUÉES ET PRÉCÂBLAGE RAPIDE

# CHEMIN DE CÂBLES

## CHEMIN DE CÂBLES FIL ET ACCESSOIRES NIEDAX FRANCE

### ECLISSES

NIEDAX  
France

Référence	Désignation	Matériau	Multiple de vente	Unité fact.	DEEE HT	PU HT
✓ <b>NDX 552136</b>	Eclisse ERU3 EZ	acier electro zingué 	1	P.	-	6,62 €
✓ <b>NDX 552134</b>	Kit rapide KU20 EZ	acier electro zingué 	1	P.	-	2,38 €
✓ <b>NDX 552042</b>	Petite éclisse U 20 SZ	acier galvanisé 	50	P.	-	0,70 €
✓ <b>NDX 552043</b>	Contre éclisse U 30 SZ	acier galvanisé 	50	P.	-	0,84 €

### ACCESSOIRE POUR VIRAGES

NIEDAX  
France

Référence	Désignation	Matériau	Multiple de vente	Unité fact.	DEEE HT	PU HT
✓ <b>NDX 713615</b>	AGRAFE MTCA INOX Pour confection de virages sur chantier, ajustement simplifié de l'angle des virages. Sans outils ni boulons.	inox 	1	P.	-	2,81 €



### SUSPENSION

NIEDAX  
France

Référence	Désignation	Matériau	Multiple de vente	Unité fact.	DEEE HT	PU HT
✓ <b>NDX 552032</b>	Clame suspension U 40 SZ	acier galvanisé 	1	P.	-	1,66 €
✓ <b>NDX 552129</b>	Clip T25/50 SZ	acier galvanisé 	1	P.	-	2,16 €
✓ <b>NDX 552033</b>	UFA SZ	acier galvanisé 	1	P.	-	3,24 €
✓ <b>NDX 552118</b>	Support SUL 50 SZ	acier galvanisé 	1	P.	-	7,78 €

### CONSOLES LÉGÈRES

NIEDAX  
France

Référence	Désignation	Matériau	Multiple de vente	Unité fact.	DEEE HT	PU HT
✓ <b>NDX 552036</b>	PUF SZ	acier galvanisé 	1	P.	-	2,52 €
✓ <b>NDX 552037</b>	UFU SZ	acier galvanisé 	1	P.	-	4,32 €

Caractéristiques techniques, Conditionnement, Multiple de vente, Unité de facturation, visuels, Euroclasse, DEEE HT, PU HT en Euros et hors DEEE et Eco-mobilier; donnés à titre indicatif et susceptibles de modifications sans préavis. is ne nous engageant qu'après confirmation expresse. Les prix unitaires indiqués sont ceux des réseaux COAXEL, REXEL et SCT, ils ne s'appliquent pas pour le réseau ESPACE ELEC.

Pour plus d'informations, consultez votre agence habituelle ou connectez-vous sur notre site internet rexel.fr - N.C-nous consulter.

✓ Produit stocké

## SUPPORT LÉGER

NIEDAX  
France

Référence	Désignation	Largeur (mm)	Matériau	Multiple de vente	Unité fact.	DEEE HT	PU HT
✓ <b>NDX 747050</b>	Support SFT 2 en 1 Support réversible pour chemins de câbles Tôle ou Fil largeur 50 et 100 mm. Fixation directe sur mur ou par tige filetée au plafond.	50-100	acier galvanisé	1	P.	-	11,59 €



## FIXATION MURALE ET SOL

NIEDAX  
France

Référence	Désignation	Hauteur (mm)	Largeur (mm)	Longueur (mm)	Matériau	Multiple de vente	Unité fact.	DEEE HT	PU HT
✓ <b>NDX 552148</b>	Profil ZUF U 3000 SZ	22	36	3000	acier galvanisé	3	M.	-	31,18 €



## FIXATION RAPIDE

NIEDAX  
France

Référence	Désignation	Matériau	Multiple de vente	Unité fact.	DEEE HT	PU HT
<b>NDX 552150</b>	AGRAFIL fixation rapide FIL sur support perforé	acier electro zingué	1	P.	-	2,23 €



## LIAISON ÉQUIPOTENTIELLE

NIEDAX  
France

Référence	Désignation	Matériau	Multiple de vente	Unité fact.	DEEE HT	PU HT
✓ <b>NDX 651311</b>	Griffe de mise à la terre GMT 6/35	laiton	1	P.	-	15,12 €



## CHEMIN DE CÂBLES TÔLE ET ACCESSOIRES NIEDAX FRANCE

### PS/PSN - DALLE PS/PSN SZ HAUTEUR 27MM - CES

NIEDAX  
France



Dalle perforée à bords soyés non coupants, permet l'accrochage facile des colliers et le passage des câbles ou fils, longueur standard 3m. Longueur 6m sur demande.

Référence	Désignation	Hauteur (mm)	Largeur (mm)	Longueur (mm)	Épaisseur (mm)	Matériau	Multiple de vente	Unité fact.	DEEE HT	PU HT
✓ <b>NDX 001001</b>	PS 27x50 SZ	27	50	3000	0,75	acier galvanisé	3	M.	-	11,16 €
✓ <b>NDX 001002</b>	PSN 27x75 SZ	27	75	3000	0,75	acier galvanisé	3	M.	-	12,97 €
✓ <b>NDX 001003</b>	PSN 27x100 SZ	27	100	3000	0,75	acier galvanisé	3	M.	-	15,29 €
✓ <b>NDX 001005</b>	PSN 27x147 SZ	27	147	3000	0,75	acier galvanisé	3	M.	-	20,36 €
✓ <b>NDX 001007</b>	PSN 27x195 SZ	27	195	3000	1	acier galvanisé	3	M.	-	25,07 €

### PS/PSN - DALLE PS/PSN SZ HAUTEUR 51MM - CES

NIEDAX  
France

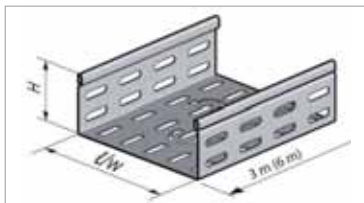

Dalle perforée à bords soyés non coupants, permet l'accrochage facile des colliers et le passage des câbles ou fils, longueur standard 3m. Longueur 6m sur demande.

Référence	Désignation	Hauteur (mm)	Largeur (mm)	Longueur (mm)	Épaisseur (mm)	Matériau	Multiple de vente	Unité fact.	DEEE HT	PU HT
✓ <b>NDX 001050</b>	PS 51x50 SZ	51	50	3000	0,75	acier galvanisé	3	M.	-	15,72 €
✓ <b>NDX 001051</b>	PSN 51x75 SZ	51	75	3000	0,75	acier galvanisé	3	M.	-	17,24 €
✓ <b>NDX 001052</b>	PSN 51x100 SZ	51	100	3000	0,75	acier galvanisé	3	M.	-	19,99 €
✓ <b>NDX 001053</b>	PSN 51x123 SZ	51	123	3000	1	acier galvanisé	3	M.	-	23,33 €
✓ <b>NDX 001054</b>	PSN 51x147 SZ	51	147	3000	1	acier galvanisé	3	M.	-	24,70 €
✓ <b>NDX 001056</b>	PSN 51x195 SZ	51	195	3000	1	acier galvanisé	3	M.	-	29,34 €
✓ <b>NDX 001061</b>	PSN 51x316 SZ	51	316	3000	1,25	acier galvanisé	3	M.	-	52,81 €
✓ <b>NDX 001065</b>	PSN 51x412 SZ	51	412	3000	1,5	acier galvanisé	3	M.	-	69,98 €
✓ <b>NDX 001069</b>	PSN 51x507 SZ	51	507	3000	1,5	acier galvanisé	3	M.	-	93,45 €

Caractéristiques techniques, Conditionnement, Multiple de vente, Unité de facturation, visuels, Euroclasse, DEEE HT, PU HT en Euros et hors DEEE et Eco-mobilier; donnés à titre indicatif et susceptibles de modifications sans préavis, ils ne nous engagent qu'après confirmation expresse. Les prix unitaires indiqués sont ceux des réseaux COAXEL, REXEL et SCT, ils ne s'appliquent pas pour le réseau ESPACE ELEC.

Pour plus d'informations, consultez votre agence habituelle ou connectez-vous sur notre site internet [www.niedax.fr](http://www.niedax.fr) - N.C-nous consulter.

✓ Produit stocké

# CHEMIN DE CÂBLES

## CHEMIN DE CÂBLES TÔLE ET ACCESSOIRES NIEDAX FRANCE

NIEDAX  
France



### PS/PSN - COUVERCLES ET CLIPS



Référence	Désignation	Largeur (mm)	Longueur (mm)	Epaisseur (mm)	Matériau	Multiple de vente	Unité fact.	DEEE HT	PU HT
✓ NDX 005001	C02 50 SZ	50	2000	0,75	acier galvanisé	2	M.	-	9,20 €
✓ NDX 005002	C02 75 SZ	75	2000	0,75	acier galvanisé	2	M.	-	11,59 €
✓ NDX 005003	C02 100 SZ	100	2000	0,75	acier galvanisé	2	M.	-	13,04 €
✓ NDX 005005	C02 147 SZ	147	2000	0,75	acier galvanisé	2	M.	-	17,97 €
✓ NDX 005007	C02 195 SZ	195	2000	0,75	acier galvanisé	2	M.	-	21,95 €
✓ NDX 005012	C02 316 SZ	316	2000	1	acier galvanisé	2	M.	-	36,73 €
✓ NDX 023450	Clip C03				inox	1	P.	-	1,10 €

### PS/PSN - ECLISSES

NIEDAX  
France

Référence	Désignation	Hauteur (mm)	Longueur (mm)	Epaisseur (mm)	Matériau	Multiple de vente	Unité fact.	DEEE HT	PU HT	
✓ NDX 009200	Eclisse emboîtable EE27 SZ Emprisonne l'ensemble de la dalle et ne nécessite que 2 boulons TRCC M6x12	27	234	1,25	acier galvanisé		1	P.	-	5,80 €
✓ NDX 009201	Eclisse emboîtable EE51 SZ Emprisonne l'ensemble de la dalle et ne nécessite que 2 boulons TRCC M6x12	51	234	1,25	acier galvanisé		1	P.	-	6,59 €
✓ NDX 009600	Eclisse encliquetable EK27 (PS 50 à 195) SZ Eclissage des dalles PS/PSn sans boulons	27	222	1,25	acier galvanisé		1	P.	-	6,74 €
✓ NDX 009601	Eclisse encliquetable EK51 (PS 50 à 195) SZ Eclissage des dalles PS/PSn sans boulons	51	222	1,25	acier galvanisé		1	P.	-	7,24 €
✓ NDX 402001	Eclisse Plate 24 SZ	22	235	1,25	acier galvanisé		1	P.	-	2,90 €
✓ NDX 402002	Eclisse Plate 48 SZ	46	235	1,25	acier galvanisé		1	P.	-	3,91 €
✓ NDX 435001	Eclisse cornière EC 24 SZ	24	235		acier galvanisé		1	P.	-	5,51 €
✓ NDX 435002	Eclisse cornière EC 48 SZ	48	235		acier galvanisé		1	P.	-	6,01 €

### PS/PSN - CORNIÈRES DE SÉPARATION

NIEDAX  
France

Référence	Désignation	Hauteur (mm)	Longueur (mm)	Epaisseur (mm)	Matériau	Multiple de vente	Unité fact.	DEEE HT	PU HT	
✓ NDX 014631	LPS H48	48	3000	0,75	acier galvanisé		3	M.	-	10,00 €

### BS - DALLES BS HAUTEUR 24 MM - TOLMEGA

NIEDAX  
France

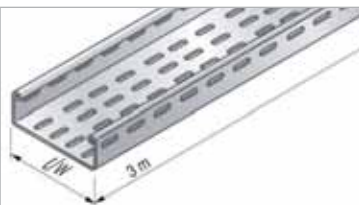

Dalle perforée à bords roulés fermés de sécurité, résistance maximum, 100% non agressifs. Longueur standard 3m.

Référence	Désignation	Hauteur (mm)	Largeur (mm)	Longueur (mm)	Matériau	Multiple de vente	Unité fact.	DEEE HT	PU HT
✓ NDX 401001	Dalle BS 24x50 SZ	24	50	3000	acier galvanisé	3	M.	-	10,36 €
✓ NDX 401002	Dalle BS 24x75 SZ	24	75	3000	acier galvanisé	3	M.	-	12,10 €
✓ NDX 401003	Dalle BS 24x100 SZ	24	100	3000	acier galvanisé	3	M.	-	15,07 €
✓ NDX 401005	Dalle BS 24x147 SZ	24	147	3000	acier galvanisé	3	M.	-	19,92 €
✓ NDX 401007	Dalle BS 24x195 SZ	24	195	3000	acier galvanisé	3	M.	-	24,99 €

Caractéristiques techniques, Conditionnement, Multiple de vente, Unité de facturation, visuels, Euroclasse, DEEE HT, PU HT en Euros et hors DEEE et Eco-mobilier; donnés à titre indicatif et susceptibles de modifications sans préavis.   
 is ne nous engageant qu'après confirmation expresse. Les prix unitaires indiqués sont ceux des réseaux COAXEL, REXEL et SCT, ils ne s'appliquent pas pour le réseau ESPACE ELEC.   
 Pour plus d'informations, consultez votre agence habituelle ou connectez-vous sur notre site internet rexel.fr - N.C=nous consulter.

✓ Produit stocké



## BS - DALLES BS HAUTEUR 48 MM - TOLMEGA

NIEDAX  
France

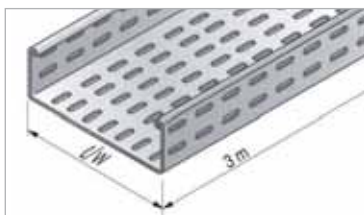

Dalle perforée à bords roulés fermés de sécurité, résistance maximum, 100% non agressifs. Longueur standard 3m.

Référence	Désignation	Hauteur (mm)	Largeur (mm)	Longueur (mm)	Matériau	Multiple de vente	Unité fact.	DEEE HT	PU HT
✓ NDX 401015	Dalle BS 48x50 SZ	48	50	3000	acier galvanisé	3	M.	-	15,21 €
✓ NDX 401016	Dalle BS 48x75 SZ	48	75	3000	acier galvanisé	3	M.	-	16,30 €
✓ NDX 401017	Dalle BS 48x100 SZ	48	100	3000	acier galvanisé	3	M.	-	18,62 €
✓ NDX 401018	Dalle BS 48x123 SZ	48	123	3000	acier galvanisé	3	M.	-	21,95 €
✓ NDX 401019	Dalle BS 48x147 SZ	48	147	3000	acier galvanisé	3	M.	-	23,76 €
✓ NDX 401021	Dalle BS 48x195 SZ	48	195	3000	acier galvanisé	3	M.	-	28,18 €
✓ NDX 401024	Dalle BS 48x316 SZ	48	316	3000	acier galvanisé	3	M.	-	50,28 €
✓ NDX 401026	Dalle BS 48x412 SZ	48	412	3000	acier galvanisé	3	M.	-	67,59 €
✓ NDX 401028	Dalle BS 48x507 SZ	48	507	3000	acier galvanisé	3	M.	-	87,95 €

## BS - COUVERCLES ET CLIPS

NIEDAX  
France



Référence	Désignation	Largeur (mm)	Matériau	Multiple de vente	Unité fact.	DEEE HT	PU HT
✓ NDX 415001	Couvercle nervuré L 50 SZ	50	acier galvanisé	3	M.	-	8,55 €
✓ NDX 415003	Couvercle nervuré L 100 SZ	100	acier galvanisé	3	M.	-	12,03 €
✓ NDX 415005	Couvercle nervuré L 147 SZ	147	acier galvanisé	3	M.	-	16,08 €
✓ NDX 415007	Couvercle nervuré L 195 SZ	195	acier galvanisé	3	M.	-	19,34 €
✓ NDX 415010	Couvercle nervuré L 316 SZ	316	acier galvanisé	3	M.	-	33,61 €
✓ NDX 644024	Clips RS SZ		acier galvanisé	20	P.	-	1,73 €

## BS - ECLISSES

NIEDAX  
France

Référence	Désignation	Hauteur (mm)	Longueur (mm)	Epaisseur (mm)	Matériau	Multiple de vente	Unité fact.	DEEE HT	PU HT
✓ NDX 402010	Eclisse RAPIDTOL ER 48 SZ, sans boulon	48	240		acier galvanisé	1	P.	-	5,94 €
✓ NDX 402001	Eclisse Plate 24 SZ	22	235	1,25	acier galvanisé	1	P.	-	2,90 €
✓ NDX 402002	Eclisse Plate 48 SZ	46	235	1,25	acier galvanisé	1	P.	-	3,91 €
✓ NDX 435001	Eclisse cornière EC 24 SZ	24	235		acier galvanisé	1	P.	-	5,51 €
✓ NDX 435002	Eclisse cornière EC 48 SZ	48	235		acier galvanisé	1	P.	-	6,01 €

## ECLISSES

NIEDAX  
France

Référence	Désignation	Hauteur (mm)	Matériau	Multiple de vente	Unité fact.	DEEE HT	PU HT
✓ NDX 421955	Eclisse d'angle H48 SZ	48	acier galvanisé	1	P.	-	46,65 €

## CORNIÈRES POUR TÔLE ET FIL

NIEDAX  
France

Référence	Désignation	Hauteur (mm)	Longueur (mm)	Matériau	Multiple de vente	Unité fact.	DEEE HT	PU HT
✓ NDX 400061	Cornière de séparation LPSU H48 SZ	48	3000	acier galvanisé	3	M.	-	8,57 €

Caractéristiques techniques, Conditionnement, Multiple de vente, Unité de facturation, visuels, Euroclasse, DEEE HT, PU HT en Euros et hors DEEE et Eco-mobilier; donnés à titre indicatif et susceptibles de modifications sans préavis. ils ne nous engageant qu'après confirmation expresse. Les prix unitaires indiqués sont ceux des réseaux COAXEL, REXEL et SCT, ils ne s'appliquent pas pour le réseau ESPACE ELEC.

Pour plus d'informations, consultez votre agence habituelle ou connectez-vous sur notre site internet [niedax.fr](http://niedax.fr) - N.C-nous consulter.

✓ Produit stocké

# CHEMIN DE CÂBLES

## CHEMIN DE CÂBLES TÔLE ET ACCESSOIRES NIEDAX FRANCE

### JONC DE PROTECTION POUR DALLES

NIEDAX  
France

Référence	Désignation	Longueur (mm)	Matériau	Multiple de vente	Unité fact.	DEEE HT	PU HT	
✓ <b>NDX 040037</b>	JONC PROTECTION 10M STD GRIS	10000	plastique		1	P.	-	182,65 €

### BOULONNERIE

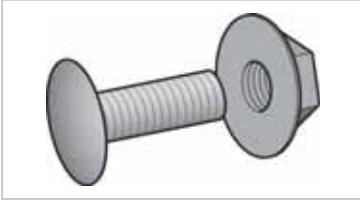

NIEDAX  
France



Référence	Désignation	Longueur (mm)	Matériau	Multiple de vente	Unité fact.	DEEE HT	PU HT
✓ <b>NDX 648001</b>	Boulon TRCC 6x12 EZ	12	acier electro zingué	100	P.	-	0,57 €
✓ <b>NDX 648003</b>	Boulon TRCC 6x20 EZ	20	acier electro zingué	100	P.	-	0,68 €

### PROFILÉS

NIEDAX  
France

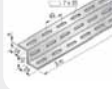
Référence	Désignation	Hauteur (mm)	Largeur (mm)	Longueur (mm)	Epaisseur (mm)	Matériau	Multiple de vente	Unité fact.	DEEE HT	PU HT	
✓ <b>NDX 014051</b>	Cornière A560 24x24 SZ	24	24	3000	1,75	acier galvanisé		3	M.	-	9,67 €
✓ <b>NDX 015003</b>	UD A540 24x24x24 SZ	24	24	3000	1,75	acier galvanisé		3	M.	-	13,13 €
✓ <b>NDX 016002</b>	Z A570 24x24x24 SZ	24	24	3000	1,75	acier galvanisé		3	M.	-	14,78 €

### RAIL TÉLEX

NIEDAX  
France

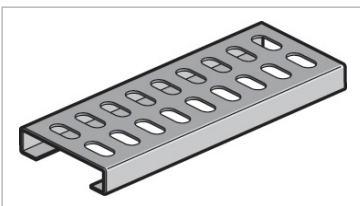

Référence	Désignation	Largeur (mm)	Longueur (mm)	Matériau	Multiple de vente	Unité fact.	DEEE HT	PU HT
✓ <b>NDX 448002</b>	Rail Téléx C 30 2M SZ	30	2000	acier galvanisé	2	M.	-	8,69 €
✓ <b>NDX 448003</b>	Rail Téléx C 50 2M SZ	50	2000	acier galvanisé	2	M.	-	11,88 €

## SUPPORTAGE NIEDAX FRANCE

### SUPPORTAGE LÉGER POUR TÔLE ET FIL

NIEDAX  
France

Référence	Désignation	Hauteur (mm)	Largeur (mm)	Matériau	Multiple de vente	Unité fact.	DEEE HT	PU HT	
✓ <b>NDX 613123</b>	Equerre fixation 90x150 SZ	90	150	acier galvanisé		1	P.	-	8,73 €
✓ <b>NDX 613124</b>	Equerre fixation 90x225 SZ	90	225	acier galvanisé	1	P.	-	10,22 €	

Caractéristiques techniques, Conditionnement, Multiple de vente, Unité de facturation, visuels, Euroclasse, DEEE HT, PU HT en Euros et hors DEEE et Eco-mobilier; donnés à titre indicatif et susceptibles de modifications sans préavis. is ne nous engageant qu'après confirmation expresse. Les prix unitaires indiqués sont ceux des réseaux COAXEL, REXEL et SCT, ils ne s'appliquent pas pour le réseau ESPACE ELEC.

✓ Produit stocké

Pour plus d'informations, consultez votre agence habituelle ou connectez-vous sur notre site internet [rexel.fr](http://rexel.fr) - N.C.=nous consulter.

## SUPPORTAGE LÉGER POUR TÔLE ET FIL

NIEDAX  
France

Référence	Désignation	Hauteur (mm)	Largeur (mm)	Matériau	Multiple de vente	Unité fact.	DEEE HT	PU HT
✓ <b>NDX 011001</b>	Console N0 SZ	93	150	acier galvanisé	1	P.	-	7,63 €
✓ <b>NDX 011002</b>	Console N01 SZ	93	225	acier galvanisé	1	P.	-	9,12 €
✓ <b>NDX 011020</b>	Console CU 80 SZ	86	86	acier galvanisé	1	P.	-	7,39 €
✓ <b>NDX 011021</b>	Console CU 120 SZ	86	126	acier galvanisé	1	P.	-	8,02 €
✓ <b>NDX 011010</b>	Console CU 160 SZ	86	166	acier galvanisé	1	P.	-	8,18 €
✓ <b>NDX 011011</b>	Console CU 240 SZ	126	246	acier galvanisé	1	P.	-	11,24 €
✓ <b>NDX 011012</b>	Console CU 320 SZ	126	326	acier galvanisé	1	P.	-	14,78 €
✓ <b>NDX 012349</b>	Support CCU 80x140x160 SZ	137	86	acier galvanisé	1	P.	-	19,18 €
✓ <b>NDX 012352</b>	Support CCU 120x180x240 SZ	177	126	acier galvanisé	1	P.	-	21,46 €

## SUPPORTAGE MOYEN S100U POUR TÔLE ET FIL

NIEDAX  
France

Référence	Désignation	Hauteur (mm)	Largeur (mm)	Longueur (mm)	Matériau	Multiple de vente	Unité fact.	DEEE HT	PU HT
✓ <b>NDX 747111</b>	Rail S100U 3M SZ			3000	acier galvanisé	3	M.	-	27,20 €
✓ <b>NDX 747001</b>	Console UFL-10 SZ	120	100		acier galvanisé	1	P.	-	8,96 €
✓ <b>NDX 747002</b>	Console UFL-15 SZ	120	150		acier galvanisé	1	P.	-	11,79 €
✓ <b>NDX 747003</b>	Console UFL-20 SZ	120	200		acier galvanisé	1	P.	-	14,86 €
✓ <b>NDX 747005</b>	Console UFL-30 SZ	170	300		acier galvanisé	1	P.	-	21,07 €
✓ <b>NDX 747010</b>	Suspension UFC-10 SZ		100		acier galvanisé	1	P.	-	18,32 €
✓ <b>NDX 747011</b>	Suspension UFC-15 SZ		150		acier galvanisé	1	P.	-	22,33 €
✓ <b>NDX 747012</b>	Suspension UFC-20 SZ		200		acier galvanisé	1	P.	-	24,53 €
✓ <b>NDX 747014</b>	Suspension UFC-30 SZ		300		acier galvanisé	1	P.	-	31,53 €

Caractéristiques techniques, Conditionnement, Multiple de vente, Unité de facturation, visuels, Euroclasse, DEEE HT, PU HT en Euros et hors DEEE et Eco-mobilier; donnés à titre indicatif et susceptibles de modifications sans préavis. Ils ne nous engagent qu'après confirmation expresse. Les prix unitaires indiqués sont ceux des réseaux COAXEL, REXEL et SCT, ils ne s'appliquent pas pour le réseau ESPACE ELEC.

Pour plus d'informations, consultez votre agence habituelle ou connectez-vous sur notre site internet rexel.fr - N.C-nous consulter.

✓ Produit stocké

GOULOTTES PVC

ÉQUIPEMENTS POUR BUREAUX

PROTÈGES CÂBLES PERSONNES  
ET VÉHICULES



SOLUTIONS PRÉFABRIQUÉES  
ET PRÉCÂBLAGE RAPIDE

# CHEMIN DE CÂBLES

## SUPPORTAGE NIEDAX FRANCE

### SUPPORTAGE MOYEN S150U POUR TÔLE ET FIL

NIEDAX  
France

Référence	Désignation	Hauteur (mm)	Largeur (mm)	Matériau	Multiple de vente	Unité fact.	DEEE HT	PU HT	
<b>NDX 757102</b>	Echelle S150U 3m SZ			acier galvanisé		3	M.	-	23,90 €
✓ <b>NDX 757001</b>	Console S150U 100 SZ	77	100	acier galvanisé		1	P.	-	10,93 €
✓ <b>NDX 757008</b>	Console S150U 200 SZ	77	200	acier galvanisé		1	P.	-	15,41 €
✓ <b>NDX 757009</b>	Console S150U 300 SZ	107	300	acier galvanisé		1	P.	-	20,29 €
✓ <b>NDX 757010</b>	Console S150U 400 SZ	107	400	acier galvanisé		1	P.	-	28,86 €
✓ <b>NDX 757201</b>	Gousset à ergot S150U SZ	107	58	acier galvanisé		1	P.	-	29,72 €

NIEDAX  
France

### SUPPORTAGE LOURD STRUT POUR TÔLE ET FIL

Référence	Désignation	Hauteur (mm)	Largeur (mm)	Longueur (mm)	Matériau	Multiple de vente	Unité fact.	DEEE HT	PU HT	
✓ <b>NDX 652005</b>	Rail STRUT 41x21x1.80 P 3M SZ	21	41	3000	acier galvanisé		3	M.	-	18,79 €
✓ <b>NDX 652001</b>	Rail STRUT 41x41x1.80 P 3M SZ	41	41	3000	acier galvanisé		3	M.	-	20,91 €
✓ <b>NDX 652040</b>	Rail STRUT 41x41x1.80 P 3 faces 3M SZ	41	41	3000	acier galvanisé		3	M.	-	28,62 €
✓ <b>NDX 677072</b>	Console STRUT 41x41 350 EZ	135		344	acier electro zingué		1	P.	-	30,43 €
✓ <b>NDX 677092</b>	Console STRUT 41x41 450 EZ	135		444	acier electro zingué		1	P.	-	35,70 €
✓ <b>NDX 677126</b>	Console STRUT 41x41 550 EZ	135		544	acier electro zingué		1	P.	-	43,24 €
✓ <b>NDX 677070</b>	Console STRUT 41x41 650 EZ	135		644	acier electro zingué		1	P.	-	48,12 €
✓ <b>NDX 677066</b>	Gousset rapide 3U STRUT 41 SZ	110	150		acier galvanisé		1	P.	-	28,46 €
✓ <b>NDX 678063</b>	Plaque de tête STRUT 41 GC	100	70		acier galvanisé après fab		1	P.	-	50,40 €

NIEDAX  
France

### LIAISONS ÉQUIPOTENTIELLES

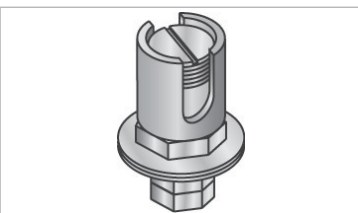

Référence	Désignation	Matériau	Multiple de vente	Unité fact.	DEEE HT	PU HT
✓ <b>NDX 651310</b>	Borne MT 6/25 mm2	laiton	20	P.	-	11,87 €
✓ <b>NDX 651309</b>	Borne MT 6/35 mm2	laiton	20	P.	-	13,68 €

Caractéristiques techniques, Conditionnement, Multiple de vente, Unité de facturation, visuels, Euroclasse, DEEE HT, PU HT en Euros et hors DEEE et Eco-mobilier; donnés à titre indicatif et susceptibles de modifications sans préavis. is ne nous engageant qu'après confirmation expresse. Les prix unitaires indiqués sont ceux des réseaux COAXEL, REXEL et SCT, ils ne s'appliquent pas pour le réseau ESPACE ELEC.

✓ Produit stocké

Pour plus d'informations, consultez votre agence habituelle ou connectez-vous sur notre site internet rexel.fr - N.C-nous consulter.

« Je dois valider  
les commandes  
en cours de mes  
équipes. »



Avec **rexel.fr premium**,  
maîtrisez vos budgets et gardez  
le contrôle de vos achats.

ON A TOUS UNE BONNE RAISON D'UTILISER REXEL.FR



Gestion de  
mes utilisateurs



Gestion  
du budget



Accompagnement  
personnalisé

**rexel.fr**

100% connecté avec votre métier



# CHEMIN DE CÂBLES

## CHEMIN DE CÂBLES FIL ET ACCESSOIRES OBO BETTERMANN

### KTS - GRM 55 EZ



Fil GR Magic avec éclissage automatique inclus.

Référence	Désignation	Hauteur (mm)	Largeur (mm)	Longueur (mm)	Matériau	Multiple de vente	Unité fact.	DEEE HT	PU HT
✓ <b>BTM 6001441</b>	Chemin de câbles treillis GRM GRM 55 50 G 55x50x3000	55	50	3000	acier électrozingué	3	M.	-	22,62 €
✓ <b>BTM 6001442</b>	Chemin de câbles treillis GRM GRM 55 100 G 55x100x3000	55	100	3000	acier électrozingué	3	M.	-	25,17 €
✓ <b>BTM 6001444</b>	Chemin de câbles treillis GRM GRM 55 150 G 55x150x3000	55	150	3000	acier électrozingué	3	M.	-	28,75 €
✓ <b>BTM 6001446</b>	Chemin de câbles treillis GRM GRM 55 200 G 55x200x3000	55	200	3000	acier électrozingué	3	M.	-	33,56 €
✓ <b>BTM 6001448</b>	Chemin de câbles treillis GRM GRM 55 300 G 55x300x3000	55	300	3000	acier électrozingué	3	M.	-	45,54 €
✓ <b>BTM 6001450</b>	Chemin de câbles treillis GRM GRM 55 400 G 55x400x3000	55	400	3000	acier électrozingué	3	M.	-	57,55 €
✓ <b>BTM 6001452</b>	Chemin de câbles treillis GRM GRM 55 500 G 55x500x3000	55	500	3000	acier électrozingué	3	M.	-	74,33 €

### KTS - ACCESSOIRES



Référence	Désignation	Largeur (mm)	Longueur (mm)	Matériau	Multiple de vente	Unité fact.	DEEE HT	PU HT	
✓ <b>BTM 6015263</b>	Pièce de serrage GKS 50 07 FS 60x40	60	40	acier Z275		1	P.	-	1,67 €
✓ <b>BTM 6015336</b>	Agrafe de suspension SH M10 FS 58x31			acier Z275		1	P.	-	3,49 €
✓ <b>BTM 6016596</b>	Eclisse à boulonner GSV 34 G			acier Z275		1	P.	-	2,23 €
✓ <b>BTM 6016855</b>	Pièce de serrage GKS 34 G			acier Z275		1	P.	-	1,63 €
✓ <b>BTM 6437109</b>	Fixation murale K 12 1818 FS 50x59	50	59	acier Z275		1	P.	-	5,63 €

## CHEMIN DE CÂBLES TÔLE ET ACCESSOIRES OBO BETTERMANN

### KTS - RKSM 60 FS



Tôle GR Magic avec éclissage automatique inclus.

Référence	Désignation	Hauteur (mm)	Largeur (mm)	Longueur (mm)	Epaisseur (mm)	Matériau	Multiple de vente	Unité fact.	DEEE HT	PU HT
✓ <b>BTM 6055885</b>	Chemin de câbles RKS RKS 605 FS 60x50x3000	60	50	3000	0,75	acier Z275	3	M.	-	23,17 €
✓ <b>BTM 6047611</b>	Chemin de câble RKSM RKSM 610 FS 60x100x3050	60	100	3050	0,75	acier Z275	3	M.	-	27,76 €
✓ <b>BTM 6047630</b>	Chemin de câble RKSM RKSM 615 FS 60x150x3050	60	150	3050	0,75	acier Z275	3	M.	-	33,67 €
✓ <b>BTM 6047638</b>	Chemin de câble RKSM RKSM 620 FS 60x200x3050	60	200	3050	0,75	acier Z275	3	M.	-	36,66 €
✓ <b>BTM 6047654</b>	Chemin de câble RKSM RKSM 630 FS 60x300x3050	60	300	3050	0,75	acier Z275	3	M.	-	46,46 €
✓ <b>BTM 6047689</b>	Chemin de câble RKSM RKSM 640 FS 60x400x3050	60	400	3050	0,75	acier Z275	3	M.	-	66,81 €
✓ <b>BTM 6047719</b>	Chemin de câble RKSM RKSM 650 FS 60x500x3050	60	500	3050	0,9	acier Z275	3	M.	-	79,70 €



Caractéristiques techniques, Conditionnement, Multiple de vente, Unité de facturation, visuels, Euroclasse, DEEE HT, PU HT en Euros et hors DEEE et Eco-mobilier; donnés à titre indicatif et susceptibles de modifications sans préavis. is ne nous engageant qu'après confirmation expresse. Les prix unitaires indiqués sont ceux des réseaux COAXEL, REXEL et SCT, ils ne s'appliquent pas pour le réseau ESPACE ELEC.

✓ Produit stocké

Pour plus d'informations, consultez votre agence habituelle ou connectez-vous sur notre site internet rexel.fr - N.C-nous consulter.

## KTS - ACCESSOIRES



Référence	Désignation	Longueur (mm)	Matériau	Multiple de vente	Unité fact.	DEEE HT	PU HT	
✓ <b>BTM 6062068</b>	Séparateur TSG 60 FS 60x3000	3000	acier Z275		3	M.	-	9,96 €
✓ <b>BTM 6067115</b>	Eclisse droite/coudée RWL 60 FS 60x200	200	acier Z275		1	P.	-	6,05 €
✓ <b>BTM 6406068</b>	Boulon TRCC FRSB 6X12 DN M6x12		acier électrozingué		1	P.	-	0,49 €
✓ <b>BTM 6406076</b>	Boulon TRCC FRSB 6X20 DN M6x20		acier électrozingué		1	P.	-	0,62 €

## KTS - DRLU FS



Référence	Désignation	Longueur (mm)	Matériau	Multiple de vente	Unité fact.	DEEE HT	PU HT	
✓ <b>BTM 6052103</b>	Couvercle simple DRLU 100 FS 100x3000	3000	acier Z275	3	M.	-	19,31 €	
✓ <b>BTM 6052153</b>	Couvercle simple DRLU 150 FS 150x3000	3000	acier Z275	3	M.	-	24,37 €	
✓ <b>BTM 6052210</b>	Couvercle simple DRLU 200 FS 200x3000	3000	acier Z275	3	M.	-	28,50 €	
✓ <b>BTM 6052307</b>	Couvercle simple DRLU 300 FS 300x3000	3000	acier Z275	3	M.	-	37,38 €	
<b>BTM 6052512</b>	Couvercle simple DRLU 500 FS 500x3000	3000	acier Z275	3	M.	-	82,23 €	
✓ <b>BTM 6065600</b>	Clip de fixation pour couvercle				1	P.	-	2,13 €

## SUPPORTAGE OBO BETTERMANN

### KTS - CONSOLE MURALE/PENDARD



Référence	Désignation	Hauteur (mm)	Largeur (mm)	Matériau	Multiple de vente	Unité fact.	DEEE HT	PU HT
✓ <b>BTM 6364101</b>	Console TP TPSA 145 FS B145mm	20	145	acier Z275	1	P.	-	9,54 €
✓ <b>BTM 6364152</b>	Console TP TPSA 195 FS B195mm	20	195	acier Z275	1	P.	-	9,19 €
✓ <b>BTM 6364209</b>	Console TP TPSA 245 FS B245mm	20	245	acier Z275	1	P.	-	15,40 €
✓ <b>BTM 6364306</b>	Console TP TPSA 345 FS B345mm	20	345	acier Z275	1	P.	-	19,96 €
✓ <b>BTM 6364322</b>	Pendard TP TPS 445 FS L445mm à combiner avec les consoles TPSA	20	445	acier Z275	1	P.	-	22,33 €
✓ <b>BTM 6364349</b>	Pendard TP TPS 545 FS L545mm à combiner avec les consoles TPSA	20	545	acier Z275	1	P.	-	26,31 €
✓ <b>BTM 6364365</b>	Pendard TP TPS 645 FS L645mm à combiner avec les consoles TPSA	20	645	acier Z275	1	P.	-	28,62 €

### KTS - CONSOLE PLAFOND



Référence	Désignation	Matériau	Multiple de vente	Unité fact.	DEEE HT	PU HT
✓ <b>BTM 6363806</b>	Console en C TPD 145 FS B145mm	acier Z275	1	P.	-	19,00 €
✓ <b>BTM 6363814</b>	Console en C TPD 245 FS B245mm	acier Z275	1	P.	-	24,94 €
✓ <b>BTM 6363822</b>	Console en C TPD 345 FS B345mm	acier Z275	1	P.	-	29,94 €
✓ <b>BTM 6363826</b>	Console en C TPD 445 FS B445mm	acier Z275	1	P.	-	41,46 €
✓ <b>BTM 6363829</b>	Console en C TPD 545 FS B545mm	acier Z275	1	P.	-	44,82 €

Caractéristiques techniques, Conditionnement, Multiple de vente, Unité de facturation, visuels, Euroclasse, DEEE HT, PU HT en Euros et hors DEEE et Eco-mobilier: donnés à titre indicatif et susceptibles de modifications sans préavis, ils ne nous engagent qu'après confirmation expresse. Les prix unitaires indiqués sont ceux des réseaux COAXEL, REXEL et SCT, ils ne s'appliquent pas pour le réseau ESPACE ELEC. Pour plus d'informations, consultez votre agence habituelle ou connectez-vous sur notre site internet rexel.fr - N.C-nous consulter.

✓ Produit stocké

# CHEMIN DE CÂBLES

## SUPPORTAGE OBO BETTERMANN

### KTS - ACCESSOIRES



Référence	Désignation	Matériau	Multiple de vente	Unité fact.	DEEE HT	PU HT
✓ <b>BTM 6407560</b>	Boulon TRCC FRS 10X25 F 8.8 M10x25 Pour la fixation des consoles TPSA sur penderd TPS	acier GAC	1	P.	-	3,61 €



### KTS - CONSOLE MURALE



Référence	Désignation	Hauteur (mm)	Largeur (mm)	Matériau	Multiple de vente	Unité fact.	DEEE HT	PU HT
✓ <b>BTM 6015360</b>	Console murale WW 100 15 FS 158x108	108	45	acier Z275	1	P.	-	10,17 €
✓ <b>BTM 6015379</b>	Console murale WW 100 20 FS 208x108	108	45	acier Z275	1	P.	-	11,85 €

### KTS - CONSOLES MURALES SPÉCIFIQUES



Référence	Désignation	Hauteur (mm)	Largeur (mm)	Matériau	Multiple de vente	Unité fact.	DEEE HT	PU HT
✓ <b>BTM 6424716</b>	Console murale MWA 12 11S FS B110mm	53	110	acier Z275	1	P.	-	12,04 €
✓ <b>BTM 6424732</b>	Console murale MWA 12 21S FS B210mm	65	210	acier Z275	1	P.	-	15,09 €
✓ <b>BTM 6424740</b>	Console murale MWA 12 31S FS B310mm	75	310	acier Z275	1	P.	-	20,13 €
✓ <b>BTM 6424759</b>	Console murale MWA 12 41S FS B410mm	83	410	acier Z275	1	P.	-	29,69 €
✓ <b>BTM 6420656</b>	Console murale AW 15 11 FT B110mm	50	110	acier Z275	1	P.	-	13,03 €
✓ <b>BTM 6420664</b>	Console murale AW 15 16 FT B160mm	55	160	acier Z275	1	P.	-	15,04 €
✓ <b>BTM 6420680</b>	Console murale AW 15 21 FT B210mm	60	210	acier Z275	1	P.	-	17,16 €
✓ <b>BTM 6420710</b>	Console murale AW 15 31 FT B310mm	65	310	acier Z275	1	P.	-	20,40 €
<b>BTM 6420745</b>	Console murale AW 15 41 FT B410mm	410		acier Z275	1	P.	-	32,25 €
<b>BTM 6420788</b>	Console murale AW 15 51 FT B510mm	510		acier Z275	1	P.	-	45,20 €
✓ <b>BTM 6424550</b>	Console murale 1/4 tour MWAM 12 11 FS B110mm Console avec fixation automatique de la dalle	53	110	acier Z275	1	P.	-	13,83 €
✓ <b>BTM 6424552</b>	Console murale 1/4 tour MWAM 12 21 FS B210mm Console avec fixation automatique de la dalle	65	210	acier Z275	1	P.	-	17,35 €
✓ <b>BTM 6424554</b>	Console murale 1/4 tour MWAM 12 31 FS B310mm Console avec fixation automatique de la dalle	75	310	acier Z275	1	P.	-	23,15 €
✓ <b>BTM 6424556</b>	Console murale 1/4 tour MWAM 12 41 FS B410mm Console avec fixation automatique de la dalle	83	410	acier Z275	1	P.	-	34,18 €



Caractéristiques techniques, Conditionnement, Multiple de vente, Unité de facturation, visuels, Euroclasse, DEEE HT, PU HT en Euros et hors DEEE et Eco-mobilier; donnés à titre indicatif et susceptibles de modifications sans préavis. is ne nous engageant qu'après confirmation expresse. Les prix unitaires indiqués sont ceux des réseaux COAXEL, REXEL et SCT, ils ne s'appliquent pas pour le réseau ESPACE ELEC. Pour plus d'informations, consultez votre agence habituelle ou connectez-vous sur notre site internet rexel.fr - N.C-nous consulter.

✓ Produit stocké



## KTS - PENDARD



Référence	Désignation	Hauteur (mm)	Largeur (mm)	Matériau	Multiple de vente	Unité fact.	DEEE HT	PU HT
✓ BTM 6342353	Pendard en U US 3 K 30 FT 50x30x300 à combiner avec les consoles MWA et MWAM	30	50	acier GAC	1	P.	-	39,10 €
✓ BTM 6342355	Pendard en U US 3 K 40 FT 50x30x400 à combiner avec les consoles MWA et MWAM	30	50	acier GAC	1	P.	-	43,06 €
✓ BTM 6342357	Pendard en U US 3 K 50 FT 50x30x500 à combiner avec les consoles MWA et MWAM	30	50	acier GAC	1	P.	-	49,60 €

## KTS - PROFILÉS



Référence	Désignation	Hauteur (mm)	Largeur (mm)	Matériau	Multiple de vente	Unité fact.	DEEE HT	PU HT
✓ BTM 6364802	Profilé TP TPS 3000 FS 3000mm			acier Z275	1	P.	-	92,25 €
✓ BTM 6373236	Profilé en Z Z 24 24 FS 24x24x3000	24	24	acier Z275	3	M.	-	17,79 €

## VBS - PROFILÉ



Référence	Désignation	Hauteur (mm)	Largeur (mm)	Matériau	Multiple de vente	Unité fact.	DEEE HT	PU HT
✓ BTM 1104500	Rail profilé 1268 L 2M FS 2000x35x18 à utiliser avec les crapauds automatiques 328	18	35	acier	2	M.	-	18,98 €

## VBS - CRAPAUTAGE



Référence	Désignation	Matériau	Multiple de vente	Unité fact.	DEEE HT	PU HT
✓ BTM 1408011	Pince de fixation 328 1 5-11mm Fixation sur IPN - à utiliser avec le rail 1268	acier	1	P.	-	22,16 €
✓ BTM 1408046	Pince de fixation 328 2 10-19mm Fixation sur IPN - à utiliser avec le rail 1268	acier	1	P.	-	22,16 €

## VBS - SUPPORT TOIT



Référence	Désignation	Hauteur (mm)	Largeur (mm)	Matériau	Multiple de vente	Unité fact.	DEEE HT	PU HT
✓ BTM 1123841	Support de toit Support Terrasse 195x195x100 pour la fixation des chemins de câbles en terrasse	100	195	mousse et acier Z275	1	P.	-	68,13 €

Caractéristiques techniques, Conditionnement, Multiple de vente, Unité de facturation, visuels, Euroclasse, DEEE HT, PU HT en Euros et hors DEEE et Eco-mobilier; donnés à titre indicatif et susceptibles de modifications sans préavis, ils ne nous engagent qu'après confirmation expresse. Les prix unitaires indiqués sont ceux des réseaux COAXEL, REXEL et SCT, ils ne s'appliquent pas pour le réseau ESPACE ELEC.  
Pour plus d'informations, consultez votre agence habituelle ou connectez-vous sur notre site internet rexel.fr - N.C-nous consulter.

✓ Produit stocké

# CHEMIN DE CÂBLES

## FIXATIONS CHEMINS DE CÂBLES

### SUPPORTAGE





Système universel pour chemin de câbles fil et dalle. Installation et fixation rapide. Embout de protection inclus avec chaque support.

Réduit de 50% le nombre de références à stocker.

Consoles: Coefficient de sécurité 1,7 sans arrachement ni affaissement.

Suspensions: Installation d'une tige filetée au centre, permet une entrée latérale des câbles.

Référence	Désignation	Longueur (mm)	Matériau	Multiple de vente	Unité fact.	DEEE HT	PU HT	
✓ BIZ 710414	Support multi-fonction pour chemins de câbles		acier pré galvanisé		1	P.	-	5,59 €
✓ BIZ 710415	Attache de suspension latérale pour tiges filetées Ø 6 à 10 mm		acier pré galvanisé		1	P.	-	3,68 €
✓ BIZ 710416	Éclisse B40 40 mm	40	acier pré galvanisé		1	P.	-	1,78 €



### ECLISSAGE



Référence	Désignation	Longueur (mm)	Matériau	Boitage (pièces)	Multiple de vente	Unité fact.	DEEE HT	PU HT	
✓ BIZ 710417	Éclisse droite 225 mm	225	acier pré galvanisé	1		1	P.	-	5,59 €
✓ BIZ 710418	Éclisse plate 1200 mm	1200	acier électro-zincué	1		1	P.	-	20,30 €

### BOULONNERIE



Référence	Désignation	Longueur (mm)	Filetage	Matériau	Boitage (pièces)	Multiple de vente	Unité fact.	DEEE HT	PU HT	
✓ BIZ 710068	Boulon tête ronde collet carré court M6 x 20 mm (x 100)	20	M6	acier zingué	100		1	P.	-	39,01 €
✓ BIZ 710410	Éclisse B30 30 mm (x 50)	30	B30	acier électro-zincué	50		1	P.	-	59,43 €



Caractéristiques techniques, Conditionnement, Multiple de vente, Unité de facturation, visuels, Euroclasse, DEEE HT, PU HT en Euros et hors DEEE et Eco-mobilier; donnés à titre indicatif et susceptibles de modifications sans préavis. is ne nous engageant qu'après confirmation expresse. Les prix unitaires indiqués sont ceux des réseaux COAXEL, REXEL et SCT, ils ne s'appliquent pas pour le réseau ESPACE ELEC.

Pour plus d'informations, consultez votre agence habituelle ou connectez-vous sur notre site internet rexel.fr - N.C.=nous consulter.

✓ Produit stocké

## BOULONNERIE





Référence	Désignation	Longueur (mm)	Filetage	Matériau	Boîlage (pièces)	Multiple de vente	Unité fact.	DEEE HT	PU HT	
✓ BIZ 710411	Éclisse B20 22 mm (x 50)	22	B20	acier électro-zingué	50		1	P.	-	47,55 €
✓ BIZ 710412	Kit rapide éclisse B20 goujons soudés M6 avec boulons TRCC 6 x 20 mm (x 50)	20	M6	acier électro-zingué	50		1	P.	-	95,10 €
✓ BIZ 710413	Kit de raccordement B20/B30 avec boulons TRCC 6 x 20 mm (x 50)	20	B20/B30	acier électro-zingué	50		1	P.	-	148,59 €

## GUIDES ET ARCEAUX FIXE CÂBLES



Une solution efficace complémentaire aux chemins de câbles pour le maintien, la fixation, et la gestion des câbles.

Référence	Désignation	Multiple de vente	Unité fact.	DEEE HT	PU HT	
✓ BIZ 710235	Guide-câble 2 positions 15 câbles - Guide-câbles livrés avec une cheville 6 x 55 mm montée - Fixent jusqu'à 15 câbles 3 x 1,5 mm <sup>2</sup>		1	P.	-	5,78 €
✓ BIZ 710236	Guide-câble 2 positions 30 câbles - Guide-câbles livrés avec une cheville 6 x 55 mm montée - Fixent jusqu'à 30 câbles 3 x 1,5 mm <sup>2</sup>		1	P.	-	10,14 €
✓ BIZ 710237	Arceau fixe-câbles simple 8 câbles - Arceaux livrés avec une cheville 6 x 55 mm montée - Fixent jusqu'à 8 câbles 3 x 1,5 mm <sup>2</sup>		1	P.	-	2,05 €
✓ BIZ 710238	Arceau fixe-câbles double 16 câbles - Arceaux livrés avec une cheville 6 x 55 mm montée - Fixent jusqu'à 16 câbles 3 x 1,5 mm <sup>2</sup>		1	P.	-	2,37 €

Caractéristiques techniques, Conditionnement, Multiple de vente, Unité de facturation, visuels, Euroclasse, DEEE HT, PU HT en Euros et hors DEEE et Eco-mobilier; donnés à titre indicatif et susceptibles de modifications sans préavis. ils ne nous engagent qu'après confirmation expresse. Les prix unitaires indiqués sont ceux des réseaux COAXEL, REXEL et SCT, ils ne s'appliquent pas pour le réseau ESPACE ELEC.

Pour plus d'informations, consultez votre agence habituelle ou connectez-vous sur notre site internet rexel.fr - N.C-nous consulter.

✓ Produit stocké

GOULOTTES PVC

ÉQUIPEMENTS POUR BUREAUX

PROTÈGES CÂBLES PERSONNES  
ET VÉHICULES

SOLUTIONS PRÉFABRIQUÉES  
ET PRÉCÂBLAGE RAPIDE

# CONDUITS RONDS ET PRÉFILÉS



ESABORA Business

L'ASSISTANT MULTIFONCTIONS POUR PILOTER VOTRE ENTREPRISE

- Chiffrage
- Suivi d'affaires
- Configuration
- Factures
- Commandes

Notre solution en vidéo sur [www.esabora-digital-services.com](http://www.esabora-digital-services.com)

Bu

IBOCO

## TUBES IRL

### HK TUBITECH



Une gamme complète de conduits Isolants Rigides Lisses 3321 et d'accessoires pour tous types de cheminements en apparent, ou en coulage de béton (banche et voile).

### HK TUBITECH - TUBES IRL 3321

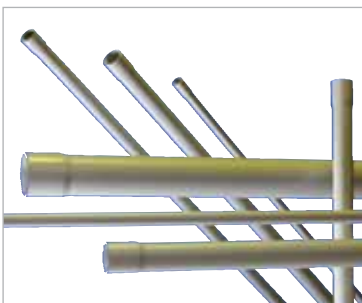

Longueur standard 3m. Couleur GRIS RAL 7035.  
 + DE SOUPLESSE : Le flexible multidirectionnel s'adapte à tous les cheminements  
 + DE SECURITE : Tenue au fil incandescent 960° (longueurs) et 850° (accessoires), IP40 à IP67

Référence	Désignation	Diamètre (mm)	Longueur (mm)	IP	IK	Couleur	Tenue fil incandescent (°C)	Matériau	Multiple de vente	Unité fact.	DEEE HT	PU HT
✓ IBO B28950	Tube IRL tulipé Ø16	16	3000	IP67	IK07	gris RAL 7035	960	PVC	3	M.	-	0,79 €
✓ IBO B28960	Tube IRL tulipé Ø20	20	3000	IP67	IK07	gris RAL 7035	960	PVC	3	M.	-	1,01 €
✓ IBO B28970	Tube IRL tulipé Ø25	25	3000	IP67	IK07	gris RAL 7035	960	PVC	3	M.	-	1,51 €
✓ IBO B28980	Tube IRL tulipé Ø32	32	3000	IP67	IK07	gris RAL 7035	960	PVC	3	M.	-	2,24 €
✓ IBO B28990	Tube IRL tulipé Ø40	40	3000	IP67	IK07	gris RAL 7035	960	PVC	3	M.	-	4,41 €
✓ IBO B29000	Tube IRL tulipé Ø50	50	3000	IP67	IK07	gris RAL 7035	960	PVC	3	M.	-	6,79 €
✓ IBO B29010	Tube IRL tulipé Ø63	63	3000	IP67	IK07	gris RAL 7035	960	PVC	3	M.	-	10,09 €

### HK TUBITECH - MANCHONS-MAG



Référence	Désignation	Diamètre (mm)	IP	IK	Couleur	Tenue fil incandescent (°C)	Matériau	Multiple de vente	Unité fact.	DEEE HT	PU HT
✓ IBO B20404	Manchon IP40 MAG 16	16	IP40	IK07	gris RAL 7035	850	PVC	1	P.	-	0,90 €
✓ IBO B20406	Manchon IP40 MAG 20	20	IP40	IK07	gris RAL 7035	850	PVC	1	P.	-	0,86 €
✓ IBO B20408	Manchon IP40 MAG 25	25	IP40	IK07	gris RAL 7035	850	PVC	1	P.	-	1,19 €
✓ IBO B20410	Manchon IP40 MAG 32	32	IP40	IK07	gris RAL 7035	850	PVC	1	P.	-	1,74 €
✓ IBO B20412	Manchon IP40 MAG 40	40	IP40	IK07	gris RAL 7035	850	PVC	1	P.	-	3,58 €
✓ IBO B20414	Manchon IP40 MAG 50	50	IP40	IK07	gris RAL 7035	850	PVC	1	P.	-	5,82 €

Caractéristiques techniques, Conditionnement, Multiple de vente, Unité de facturation, visuels, Euroclasse, DEEE HT, PU HT en Euros et hors DEEE et Eco-mobilier; donnés à titre indicatif et susceptibles de modifications sans préavis. is ne nous engageant qu'après confirmation expresse. Les prix unitaires indiqués sont ceux des réseaux COAXEL, REXEL et SCT, ils ne s'appliquent pas pour le réseau ESPACE ELEC.

✓ Produit stocké

Pour plus d'informations, consultez votre agence habituelle ou connectez-vous sur notre site internet [rexel.fr](http://rexel.fr) - N.C-nous consulter.

## HK TUBITECH - COUDES-CUG



Référence	Désignation	Diamètre (mm)	IP	IK	Couleur	Tenue fil incandescent (°C)	Matériau	Multiple de vente	Unité fact.	DEEE HT	PU HT
✓ IBO B20130	Coude IP40 CUG 16	16	IP40	IK07	gris RAL 7035	850	PVC	1	P.	-	4,30 €
✓ IBO B20132	Coude IP40 CUG 20	20	IP40	IK07	gris RAL 7035	850	PVC	1	P.	-	4,45 €
✓ IBO B20134	Coude IP40 CUG 25	25	IP40	IK07	gris RAL 7035	850	PVC	1	P.	-	6,33 €
✓ IBO B20136	Coude IP40 CUG 32	32	IP40	IK07	gris RAL 7035	850	PVC	1	P.	-	9,13 €
✓ IBO B20138	Coude IP40 CUG 40	40	IP40	IK07	gris RAL 7035	850	PVC	1	P.	-	17,12 €
✓ IBO B20140	Coude IP40 CUG 50	50	IP40	IK07	gris RAL 7035	850	PVC	1	P.	-	26,58 €

## HK TUBITECH - ÉQUERRES-CIS



Référence	Désignation	Diamètre (mm)	IP	Couleur	Tenue fil incandescent (°C)	Matériau	Multiple de vente	Unité fact.	DEEE HT	PU HT
✓ IBO B20101	Equerre IP40 CIS 16	16	IP40	gris RAL 7035	850	PVC	1	P.	-	1,43 €
✓ IBO B20103	Equerre IP40 CIS 20	20	IP40	gris RAL 7035	850	PVC	1	P.	-	2,68 €
✓ IBO B20105	Equerre IP40 CIS 25	25	IP40	gris RAL 7035	850	PVC	1	P.	-	3,13 €
✓ IBO B20107	Equerre IP40 CIS 32	32	IP40	gris RAL 7035	850	PVC	1	P.	-	5,86 €

## HK TUBITECH - TÉS DE DÉRIVATION-TIS



Référence	Désignation	Diamètre (mm)	IP	Couleur	Tenue fil incandescent (°C)	Matériau	Multiple de vente	Unité fact.	DEEE HT	PU HT
✓ IBO B20674	Té de dérivation IP40 TIS 16	16	IP40	gris RAL 7035	850	PVC	1	P.	-	1,88 €
✓ IBO B20676	Té de dérivation IP40 TIS 20	20	IP40	gris RAL 7035	850	PVC	1	P.	-	3,56 €
✓ IBO B20678	Té de dérivation IP40 TIS 25	25	IP40	gris RAL 7035	850	PVC	1	P.	-	3,81 €
✓ IBO B20680	Té de dérivation IP40 TIS 32	32	IP40	gris RAL 7035	850	PVC	1	P.	-	7,66 €

## HK TUBITECH - FLEXIBLES-CF



Référence	Désignation	Diamètre (mm)	IP	IK	Couleur	Tenue fil incandescent (°C)	Matériau	Multiple de vente	Unité fact.	DEEE HT	PU HT
✓ IBO B20085	FLEXIBLE IP64 CF 16	16	IP64	IK07	gris RAL 7035	850	PVC	1	P.	-	4,52 €
✓ IBO B20086	FLEXIBLE IP64 CF 20	20	IP64	IK07	gris RAL 7035	850	PVC	1	P.	-	5,96 €
✓ IBO B20087	FLEXIBLE IP64 CF 25	25	IP64	IK07	gris RAL 7035	850	PVC	1	P.	-	7,78 €
✓ IBO B20088	FLEXIBLE IP64 CF 32	32	IP64	IK07	gris RAL 7035	850	PVC	1	P.	-	9,17 €

Caractéristiques techniques, Conditionnement, Multiple de vente, Unité de facturation, visuels, Euroclasse, DEEE HT, PU HT en Euros et hors DEEE et Eco-mobilier: donnés à titre indicatif et susceptibles de modifications sans préavis, ils ne nous engagent qu'après confirmation expresse. Les prix unitaires indiqués sont ceux des réseaux COAXEL, REXEL et SCT, ils ne s'appliquent pas pour le réseau ESPACE ELEC.

Pour plus d'informations, consultez votre agence habituelle ou connectez-vous sur notre site internet rexel.fr - N.C-nous consulter.

✓ Produit stocké

# CONDUITS RONDS ET PRÉFILÉS

## TUBES IRL

### MUREVA TUBE - TUBES MUREVA



Référence	Désignation	Diamètre (mm)	Longueur (mm)	IP	IK	Couleur	Matériau	Multiple de vente	Unité fact.	DEEE HT	PU HT
✓ SCH IMT40616	Mureva Tube GT 3321 - PVC - tulipé - D=16 mm - long 3 m - Gris	16	3000	IP40	IK07	gris RAL7035	PVC	3	M.	-	0,78 €
✓ SCH IMT40620	Mureva Tube GT 3321 - PVC - tulipé - D=20 mm - long 3 m - Gris	20	3000	IP40	IK07	gris RAL7035	PVC	3	M.	-	0,99 €
✓ SCH IMT40625	Mureva Tube GT 3321 - PVC - tulipé - D=25 mm - long 3 m - Gris	25	3000	IP40	IK07	gris RAL7035	PVC	3	M.	-	1,46 €
✓ SCH IMT40632	Mureva Tube GT 3321 - PVC - tulipé - D=32 mm - long 3 m - Gris	32	3000	IP40	IK07	gris RAL7035	PVC	3	M.	-	2,15 €
✓ SCH IMT40640	Mureva Tube GT 3321 - PVC - tulipé - D=40 mm - long 3 m - Gris	40	3000	IP40	IK07	gris RAL7035	PVC	3	M.	-	4,68 €
✓ SCH IMT40650	Mureva Tube GT 3321 - PVC - tulipé - D=50 mm - long 3 m - Gris	50	3000	IP40	IK07	gris RAL7035	PVC	3	M.	-	7,44 €
✓ SCH IMT40663	Mureva Tube GT 3321 - PVC - tulipé - D=63 mm - long 3 m - Gris	63	3000	IP40	IK07	gris RAL7035	PVC	3	M.	-	10,10 €
✓ SCH IMT46620	Mureva Tube - conduit rigide 3321 PVC tulipé - Ø20mm - long 3m - blanc polaire							3	M.	-	1,17 €
✓ SCH IMT46625	Mureva Tube - conduit rigide 3321 PVC tulipé - Ø25mm - long 3m - blanc polaire							3	M.	-	1,67 €

### MUREVA TUBE - MANCHONS



Référence	Désignation	Diamètre (mm)	IP	IK	Couleur	Matériau	Multiple de vente	Unité fact.	DEEE HT	PU HT
✓ SCH ENN41316	Mureva, manchon pour tube 3321 - Gris - D=16 mm	16	IP40	IK07	gris RAL 7035	PVC	1	P.	-	0,60 €
✓ SCH ENN41320	Mureva, manchon pour Tube 3321 - Gris - D=20 mm	20	IP40	IK07	gris RAL 7035	PVC	1	P.	-	0,60 €
✓ SCH ENN41325	Mureva, manchon pour Tube 3321 - Gris - D=25 mm	25	IP40	IK07	gris RAL 7035	PVC	1	P.	-	0,81 €
✓ SCH ENN41332	Mureva, manchon pour Tube 3321 - Gris - D=32 mm	32	IP40	IK07	gris RAL 7035	PVC	1	P.	-	1,19 €
✓ SCH ENN41340	Mureva, manchon pour Tube 3321 - Gris - D=40 mm	40	IP40	IK07	gris RAL 7035	PVC	1	P.	-	2,41 €
✓ SCH ENN41350	Mureva, manchon pour Tube 3321 - Gris - D=50 mm	50	IP40	IK07	gris RAL 7035	PVC	1	P.	-	3,92 €
✓ SCH ENN41363	Mureva, manchon pour Tube 3321 - Gris - D=63 mm	63	IP40	IK07	gris RAL 7035	PVC	1	P.	-	7,69 €

### MUREVA TUBE - COUDES



Référence	Désignation	Diamètre (mm)	IP	IK	Couleur	Matériau	Multiple de vente	Unité fact.	DEEE HT	PU HT
✓ SCH IMT43316	Mureva, coude pour tube GT 3321 - PVC - D=16 mm - Gris - IP40	16	IP40	IK07	gris RAL 7035	PVC	1	P.	-	2,87 €
✓ SCH IMT43320	Mureva, coude pour tube GT 3321 - PVC - D=20 mm - Gris - IP40	20	IP40	IK07	gris RAL 7035	PVC	1	P.	-	3,04 €
✓ SCH IMT43325	Mureva, coude pour tube GT 3321 - PVC - D=25 mm - Gris - IP40	25	IP40	IK07	gris RAL 7035	PVC	1	P.	-	4,25 €
✓ SCH IMT43332	Mureva, coude pour tube GT 3321 - PVC - D=32 mm - Gris - IP40	32	IP40	IK07	gris RAL 7035	PVC	1	P.	-	6,14 €
✓ SCH IMT43340	Mureva, coude pour tube GT 3321 - PVC - D=40 mm - Gris - IP40	40	IP40	IK07	gris RAL 7035	PVC	1	P.	-	11,53 €
✓ SCH IMT43350	Mureva, coude pour tube GT 3321 - PVC - D=50 mm - Gris - IP40	50	IP40	IK07	gris RAL 7035	PVC	1	P.	-	18,06 €
✓ SCH IMT43363	Mureva, coude pour tube GT 3321 - PVC - D=63 mm - Gris - IP40	63	IP40	IK07	gris RAL 7035	PVC	1	P.	-	23,27 €

### MUREVA TUBE - ÉQUERRES



Référence	Désignation	Diamètre (mm)	IP	IK	Couleur	Matériau	Multiple de vente	Unité fact.	DEEE HT	PU HT
✓ SCH ENN42316	Mureva, équerre pour tube 3321 - Gris - D=16 mm	16	IP40	IK07	gris RAL 7035	PVC	1	P.	-	0,95 €
✓ SCH ENN42320	Mureva, équerre pour tube 3321 - Gris - D=20 mm	20	IP40	IK07	gris RAL 7035	PVC	1	P.	-	1,83 €
✓ SCH ENN42325	Mureva, équerre pour tube 3321 - Gris - D=25 mm	25	IP40	IK07	gris RAL 7035	PVC	1	P.	-	2,11 €

Caractéristiques techniques, Conditionnement, Multiple de vente, Unité de facturation, visuels, Euroclasse, DEEE HT, PU HT en Euros et hors DEEE et Eco-mobilier; donnés à titre indicatif et susceptibles de modifications sans préavis. is ne nous engageant qu'après confirmation expresse. Les prix unitaires indiqués sont ceux des réseaux COAXEL, REXEL et SCT, ils ne s'appliquent pas pour le réseau ESPACE ELEC. Pour plus d'informations, consultez votre agence habituelle ou connectez-vous sur notre site internet rexel.fr - N.C.=nous consulter.

✓ Produit stocké

## MUREVA TUBE - TÉS DE DÉRIVATION



Référence	Désignation	Diamètre (mm)	IP	IK	Couleur	Matériau	Multiple de vente	Unité fact.	DEEE HT	PU HT
✓ SCH ENN44316	Mureva, té pour tube 3321 - Gris - D=16 mm	16	IP40	IK07	gris RAL 7035	PVC	1	P.	-	1,25 €
✓ SCH ENN44320	Mureva, té pour tube 3321 - Gris - D=20 mm	20	IP40	IK07	gris RAL 7035	PVC	1	P.	-	2,38 €
✓ SCH ENN44325	Mureva, té pour tube 3321 - Gris - D=25 mm	25	IP40	IK07	gris RAL 7035	PVC	1	P.	-	2,58 €

## MUREVA TUBE - OUTILLAGE



Référence	Désignation	Diamètre tube (mm)	Multiple de vente	Unité fact.	DEEE HT	PU HT
✓ SCH IMT46020	Mureva Tube GT - Ressort à cintrer - D=20 mm	20	1	P.	-	38,49 €
✓ SCH IMT46025	Mureva Tube GT - Ressort à cintrer - D=25 mm	25	1	P.	-	43,35 €

## MUREVA FIX - TC CLIP



Référence	Désignation	Diamètre (mm)	Couleur	Matériau	Multiple de vente	Unité fact.	DEEE HT	PU HT
SCH 2042034	TC Clip diam.10-14 2x30 gris	10-14	gris RAL7035	plastique	100	P.	-	0,14 €
✓ SCH IMT49002	TC Clip diam.14-20 2,5x35 gris	14-20	gris RAL7035	plastique	1	P.	-	0,22 €
✓ SCH 2060028	TC Clip diam.18-22 2,5X45 gris	18-22	gris RAL7035	plastique	50	P.	-	0,33 €
✓ SCH 2070027	TC Clip diam.22-26 2,5X45 gris	22-26	gris RAL7035	plastique	50	P.	-	0,45 €

## MUREVA FIX - INSTALCLIP, INSTALCÂBLE

Référence	Désignation	Diamètre (mm)	IP	IK	Couleur	Matériau	Multiple de vente	Unité fact.	DEEE HT	PU HT	
✓ SCH ENN45020	Mureva FIX - Instalclip pour conduits D=16 et D=20 mm - Gris	16-20	IP40	IK07	gris RAL7035	polyamide 6.6		1	P.	-	0,35 €
✓ SCH ENN47930	Mureva FIX, instacables pour conduits D=16-32 mm, gris	16-32	IP40	IK07	gris RAL7035	polyamide 6.6		100	P.	-	0,55 €
✓ SCH ENN47933	Mureva FIX - Instacables pour conduits D=16-32 mm - Gris - avec Cheville filetée	16-32	IP40	IK07	gris RAL7035	polyamide 6.6		100	P.	-	0,80 €
✓ SCH ENN47960	Mureva FIX, instacables pour conduits D=40-63 mm, gris	40-63	IP40	IK07	gris RAL7035	polyamide 6.6		100	P.	-	0,85 €
✓ SCH ENN45025	Mureva FIX - Instalclip pour conduits D=25 mm - Gris	25	IP40	IK07	gris RAL7035	polyamide 6.6		1	P.	-	0,48 €
✓ SCH ENN48935	Mureva FIX - Cheville filetée - perçage 6mm - Gris	6	IP40	IK07	gris RAL7035	polyamide 6.6		200	P.	-	0,32 €
✓ SCH ENN48934	Mureva FIX - Cheville filetée - perçage 8mm - Gris	8	IP40	IK07	gris RAL7035	polyamide 6.6		100	P.	-	0,38 €

## MUREVA FIX - FIX CLIP À TUBE

Référence	Désignation	Diamètre (mm)	Couleur	Matériau	Multiple de vente	Unité fact.	DEEE HT	PU HT	
✓ SCH ENN45116	Mureva FIX - Clip à tube standard pour conduits D=16 mm - Gris	16	gris	polyamide 6.6		1	P.	-	0,49 €
✓ SCH ENN45120	Mureva FIX - Clip à tube standard pour conduits D=20 mm - Gris	20	gris	polyamide 6.6		1	P.	-	0,54 €
✓ SCH ENN45125	Mureva FIX - Clip à tube standard pour conduits D=25 mm - Gris	25	gris	polyamide 6.6		1	P.	-	0,55 €

Caractéristiques techniques, Conditionnement, Multiple de vente, Unité de facturation, visuels, Euroclasse, DEEE HT, PU HT en Euros et hors DEEE et Eco-mobilier; donnés à titre indicatif et susceptibles de modifications sans préavis, ils ne nous engagent qu'après confirmation expresse. Les prix unitaires indiqués sont ceux des réseaux COAXEL, REXEL et SCT, ils ne s'appliquent pas pour le réseau ESPACE ELEC. Pour plus d'informations, consultez votre agence habituelle ou connectez-vous sur notre site internet rexel.fr - N.C-nous consulter.

✓ Produit stocké

# CONDUITS RONDS ET PRÉFILÉS

## TUBES IRL



### ACCESSOIRES FIXATIONS - COLLIERS EMBASE FIXE-TUBES

Pour la fixation rapide et sûre des tubes IRL en intérieur.



Matériau : polyamide 6.6. Couleur : gris RAL 7035. Résistance à la traction (N) : 360 (valeur moyenne). Résistance au fil incandescent (°C) : 650. Température de service (°C) : -40 à +85. Température d'installation (°C) : -15 à +60. Cheville : Ø de perçage (mm) : 8.

Gain de temps : la cheville filetée est livrée dans la même boîte que le collier embase Fixe-Tubes pour les références BIZ 710 245 et BIZ 710 246.

Grande facilité d'installation : excellent guidage et serrage du collier, la tête de la vis n'empêche pas le passage du collier.

Le collier embase reçoit les vis de diamètre 5.5 mm.

La cheville filetée M7 peut s'utiliser comme fixation centrale arrière de boîte de dérivation.

Référence	Désignation	Diamètre (mm)	Matériau	Boîtage (pièces)	Multiple de vente	Unité fact.	DEEE HT	PU HT	
✓ BIZ 710247	Cheville pour colliers multi-diamètres fixe-tubes Ø perçage 8 mm (x 100)	8	polyamide 6.6	100		1	P.	-	44,39 €
✓ BIZ 710248	Collier multi-diamètres fixe-tubes Ø tube 16-32 mm (x 100)	16-32	polyamide 6.6	100		1	P.	-	N.C.
✓ BIZ 710249	Collier multi-diamètres fixe-tubes Ø tube 40-63 mm (x 100)	40-63	polyamide 6.6	100		1	P.	-	119,33 €
✓ BIZ 710245	Colliers multi-diamètres fixe-tubes Ø tube 16-32 mm et chevilles (100 colliers et 100 chevilles)	16-32	polyamide 6.6	100		1	P.	-	105,08 €
✓ BIZ 710246	Colliers multi-diamètres fixe-tubes Ø tube 40-63 mm et chevilles (100 colliers et 100 chevilles)	40-63	polyamide 6.6	100		1	P.	-	145,87 €



### ACCESSOIRES FIXATIONS - ATTACHES-PONTET

Pour fixation de colliers, suspensions pour chaînette ou tiges filetées (selon modèle utilisé)



Référence	Désignation	Diamètre (mm)	Longueur (mm)	Couleur	Matériau	Boîtage (pièces)	Multiple de vente	Unité fact.	DEEE HT	PU HT
✓ BIZ 310108	Attache-pontet Ø câble 8 mm grise (x 100)	8	30	gris clair	polyamide 6	100	1	P.	-	6,12 €
✓ BIZ 310109	Attache-pontet Ø câble 9 mm grise (x 100)	9	30	gris clair	polyamide 6	100	1	P.	-	6,74 €
✓ BIZ 310110	Attache-pontet Ø câble 10 mm grise (x 100)	10	30	gris clair	polyamide 6	100	1	P.	-	6,93 €
✓ BIZ 310112	Attache-pontet Ø câble 12 mm grise (x 100)	12	30	gris clair	polyamide 6	100	1	P.	-	9,39 €
✓ BIZ 310114	Attache-pontet Ø câble 14 mm grise (x 100)	14	35	gris clair	polyamide 6	100	1	P.	-	10,54 €
✓ BIZ 310116	Attache-pontet Ø câble 16 mm grise (x 100)	16	38	gris clair	polyamide 6	100	1	P.	-	13,33 €
✓ BIZ 310152	Attache-pontet Ø câble 16-19 mm gris (x 100)	16-20	40	gris clair	polyamide 6	100	1	P.	-	18,53 €
✓ BIZ 310119	Attache-pontet Ø câble 20 mm grise (x 50)	20	38	gris clair	polyamide 6	50	1	P.	-	11,48 €

Caractéristiques techniques, Conditionnement, Multiple de vente, Unité de facturation, visuels, Euroclasse, DEEE HT, PU HT en Euros et hors DEEE et Eco-mobilier; donnés à titre indicatif et susceptibles de modifications sans préavis.   
 ils ne nous engageant qu'après confirmation expresse. Les prix unitaires indiqués sont ceux des réseaux COAXEL, REXEL et SCT, ils ne s'appliquent pas pour le réseau ESPACE ELEC.   
 Pour plus d'informations, consultez votre agence habituelle ou connectez-vous sur notre site internet rexel.fr - N.C-nous consulter.

✓ Produit stocké



## ACCESSOIRES FIXATIONS - CHEVILLES-PONTET



Pour la pose de fils et câbles PTT, TV sur parpaing, béton, brique, etc.

Référence	Désignation	Diamètre du câble (mm)	Matériau	Boitage (pièces)	Multiple de vente	Unité fact.	DEEE HT	PU HT
✓ BIZ 310200	Cheville-pontet Ø 3-13 mm (x 100)	3-13	polyamide 6.6	100	1	P.	-	32,30 €
✓ BIZ 310201	Cheville-pontet Ø 13-28 mm (x 50)	13-28	polyamide 6.6	50	1	P.	-	24,78 €
BIZ 310202	Cheville-pontet Ø 28-40 mm (x 25)	28-40	polyamide 6.6	25	1	P.	-	20,34 €

## ACCESSOIRES FIXATIONS - CLIPS BORD DE TÔLE



Fixation de tubes ou câbles électriques par grip sur l'aile de fer H ou I en charpente métallique

Référence	Désignation	Diamètre tube (mm)	Epaisseur (mm)	Matériau	Boitage (pièces)	Multiple de vente	Unité fact.	DEEE HT	PU HT
✓ BIZ 710262	Clip bord de tôle épaisseur 2-7 mm Ø câble 15-21 mm (x 100)	15-21	2-7	acier zingué	100	1	P.	-	61,46 €
✓ BIZ 710266	Clip bord de tôle épaisseur 8-12 mm Ø câble 15-21 mm (x 100)	15-21	8-12	acier zingué	100	1	P.	-	62,35 €
✓ BIZ 710263	Clip bord de tôle épaisseur 2-7 mm Ø câble 22-32 mm (x 100)	22-32	2-7	acier zingué	100	1	P.	-	79,13 €
✓ BIZ 710267	Clip bord de tôle épaisseur 8-12 mm Ø câble 22-32 mm (x 100)	22-32	8-12	acier zingué	100	1	P.	-	75,80 €
✓ BIZ 710261	Clip bord de tôle épaisseur 2-7 mm Ø câble 10-14 mm (x 100)	10-14	2-7	acier zingué	100	1	P.	-	54,78 €
✓ BIZ 710265	Clip bord de tôle épaisseur 8-12 mm Ø câble 10-14 mm (x 100)	10-14	2-7	acier zingué	100	1	P.	-	53,88 €

## ACCESSOIRES FIXATIONS - ATTACHES IPN STANDARDS



Pour fixation de colliers, suspensions pour chaînette ou tiges filetées (selon modèle utilisé)

Référence	Désignation	Epaisseur (mm)	Matériau	Boitage (pièces)	Multiple de vente	Unité fact.	DEEE HT	PU HT	
✓ BIZ 710337	Attache IPN pour collier 4-10 mm (x 25)	4-10	acier carbone CK-67	25		1	P.	-	140,36 €
✓ BIZ 710338	Attache IPN pour collier 10-15 mm (x 25)	10-15	acier carbone CK-67	25		1	P.	-	146,20 €
✓ BIZ 710339	Attache IPN pour collier 15-20 mm (x 25)	15-20	acier carbone CK-67	25		1	P.	-	152,05 €
✓ BIZ 710375	Attache IPN pour suspension chaînette 4-10 mm (x 25)	4-10	acier carbone CK-67	25		1	P.	-	63,40 €
✓ BIZ 710376	Attache IPN pour suspension chaînette 10-15 mm (x 25)	10-15	acier carbone CK-67	25		1	P.	-	69,74 €
✓ BIZ 710335	Attache IPN pour suspension chaînette 15-20 mm (x 25)	15-20	acier carbone CK-67	25		1	P.	-	73,69 €
✓ BIZ 710377	Attache IPN pour tiges filetées M6 4-10 mm (x 25)	4-10	acier carbone CK-67	25		1	P.	-	145,83 €
✓ BIZ 710378	Attache IPN pour tiges filetées M6 10-15 mm (x 25)	10-15	acier carbone CK-67	25		1	P.	-	145,83 €

Caractéristiques techniques, Conditionnement, Multiple de vente, Unité de facturation, visuels, Euroclasse, DEEE HT, PU HT en Euros et hors DEEE et Eco-mobilier; donnés à titre indicatif et susceptibles de modifications sans préavis, ils ne nous engagent qu'après confirmation expresse. Les prix unitaires indiqués sont ceux des réseaux COAXEL, REXEL et SCT, ils ne s'appliquent pas pour le réseau ESPACE ELEC.

Pour plus d'informations, consultez votre agence habituelle ou connectez-vous sur notre site internet [rexl.fr](http://rexl.fr) - N.C-nous consulter.

✓ Produit stocké

# CONDUITS RONDS ET PRÉFILÉS

## TUBES IRL

### ACCESSOIRES FIXATIONS - ATTACHES PLEINES RENFORCÉES 1 PATTE

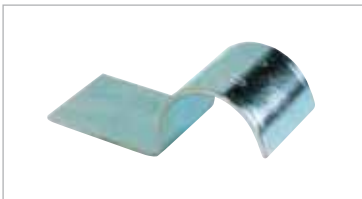

Fixation de câbles électriques et gaines ICTA.

Référence	Désignation	Diamètre (mm)	Matériau	Boîtage (pièces)	Multiple de vente	Unité fact.	DEEE HT	PU HT
✓ BIZ 310300	Attache métallique pleine renforcée 1 patte Ø 16 mm en acier zingué (x100)	16	acier zingué	100	1	P.	-	29,09 €
✓ BIZ 310301	Attache métallique pleine renforcée 1 patte Ø 20 mm en acier zingué (x100)	20	acier zingué	100	1	P.	-	32,00 €
✓ BIZ 310302	Attache métallique pleine renforcée 1 patte Ø 25 mm en acier zingué (x100)	25	acier zingué	100	1	P.	-	40,73 €

### BIZCLIP



Pour fixations de tubes et gaines.

### BIZCLIP - ACCESSOIRES FIXATIONS - PLASTIQUE SIMPLES ET DOUBLES



Référence	Désignation	Type	Diamètre tube (mm)	Couleur	Matériau	Boîtage (pièces)	Multiple de vente	Unité fact.	DEEE HT	PU HT
✓ BIZ 710225	BIZCLIP plastique simple Ø tube 16 mm (x100)	simple	16	blanc	plastique	100	1	P.	-	43,44 €
✓ BIZ 710226	BIZCLIP plastique simple Ø tube 20 mm (x100)	simple	20	blanc	plastique	100	1	P.	-	46,46 €
✓ BIZ 710227	BIZCLIP plastique simple Ø tube 25 mm (x100)	simple	25	blanc	plastique	100	1	P.	-	48,58 €
✓ BIZ 710330	BIZCLIP plastique double Ø tube 16 mm (x100)	double	16	blanc	plastique	100	1	P.	-	75,66 €
✓ BIZ 710228	BIZCLIP plastique double Ø tube 20 mm (x100)	double	20	blanc	plastique	100	1	P.	-	58,52 €
✓ BIZ 710229	BIZCLIP plastique double Ø tube 25 mm (x50)	double	25	blanc	plastique	50	1	P.	-	38,88 €

### CLIEPO



Pour fixation de tubes IRL et multicouches.

### CLIEPO - ACCESSOIRES FIXATIONS - COLLIER CHEVILLE



Référence	Désignation	Diamètre tube (mm)	Matériau	Boîtage (pièces)	Multiple de vente	Unité fact.	DEEE HT	PU HT
✓ BIZ 710240	Collier cheville "CLIPÉO" Ø tube 16 mm (x100)	16	plastique	100	1	P.	-	72,53 €
✓ BIZ 710241	Collier cheville "CLIPÉO" Ø tube 20 mm (x100)	20	plastique	100	1	P.	-	75,90 €
✓ BIZ 710242	Collier cheville "CLIPÉO" Ø tube 25 mm (x100)	25	plastique	100	1	P.	-	79,76 €

Caractéristiques techniques, Conditionnement, Multiple de vente, Unité de facturation, visuels, Euroclasse, DEEE HT, PU HT en Euros et hors DEEE et Eco-mobilier; donnés à titre indicatif et susceptibles de modifications sans préavis. is ne nous engageant qu'après confirmation expresse. Les prix unitaires indiqués sont ceux des réseaux COAXEL, REXEL et SCT, ils ne s'appliquent pas pour le réseau ESPACE ELEC.

Pour plus d'informations, consultez votre agence habituelle ou connectez-vous sur notre site internet rexel.fr - N.C-nous consulter.



# TUBES MRL



Conduit rigide lourd en acier électrozingué résistance aux chocs élevée IK 10, > 20 Joules à -45°C, résistance à l'écrasement > 4000N, températures d'utilisation de -45°C à +400°C.

Le conduit MRL en acier électrozingué est utilisable dans les locaux industriels, partout où une protection mécanique est nécessaire (ou pour les atmosphères à risques types déflagration, incendie) jusqu'à 1.50m du sol. Contrairement à la galvanisation à chaud qui consiste à tremper l'acier dans un bain de zinc en fusion à 450°C, le zingage électrolytique est un procédé réalisé par électrolyse d'une solution aqueuse contenant des sels métalliques (Zn, Na...) et non métalliques dont la nature dépend de l'application envisagée et des propriétés souhaitées du revêtement.

Le traitement en continu (dit "au défilé" ou "à grande vitesse") est réservé aux tôles, tubes ou fils.

Référence	Désignation	Modèle type	Diamètre (mm)	Longueur (mm)	Botte (m)	Cond.	Multiple de vente	Unité fact.	DEEE HT	PU HT
JAN 7575	Tube acier MRL lisse Ø 16	lisse (non fileté)	16	3000	51	barre 3 m	3	M.	-	6,03 €
JAN 13246	Tube acier MRL lisse Ø 20	lisse (non fileté)	20	3000	30	barre 3 m	3	M.	-	7,27 €
JAN 7577	Tube acier MRL lisse Ø 25	lisse (non fileté)	25	3000	30	barre 3 m	3	M.	-	8,76 €
JAN 7578	Tube acier MRL lisse Ø 32	lisse (non fileté)	32	3000	21	barre 3 m	3	M.	-	13,40 €
JAN 7579	Tube acier MRL lisse Ø 40	lisse (non fileté)	40	3000	15	barre 3 m	3	M.	-	18,31 €
JAN 7580	Tube acier MRL lisse Ø 50	lisse (non fileté)	50	3000	15	barre 3 m	3	M.	-	25,01 €
JAN 7581	Tube acier MRL lisse Ø 63	lisse (non fileté)	63	3000	9	barre 3 m	3	M.	-	41,83 €
JAN 4087	Tube acier MRL fileté Ø 16	fileté	16	3000	51	barre 3 m	3	M.	-	7,28 €
✓ JAN 13245	Tube acier MRL fileté Ø 20	fileté	20	3000	30	barre 3 m	3	M.	-	8,73 €
JAN 4089	Tube acier MRL fileté Ø 25	fileté	25	3000	30	barre 3 m	3	M.	-	10,49 €
JAN 4090	Tube acier MRL fileté Ø 32	fileté	32	3000	21	barre 3 m	3	M.	-	14,49 €
JAN 4091	Tube acier MRL fileté Ø 40	fileté	40	3000	15	barre 3 m	3	M.	-	19,49 €
JAN 4092	Tube acier MRL fileté Ø 50	fileté	50	3000	15	barre 3 m	3	M.	-	26,88 €
JAN 3757	Tube acier MRL fileté Ø 63	fileté	63	3000	9	barre 3 m	3	M.	-	45,00 €

## VBS



Conduit rigide lourd en acier électrozingué résistance aux chocs élevée IK 10, > 20 Joules.

Le tube acier électrozingué est utilisable dans les locaux industriels, partout où une protection mécanique est nécessaire (ou pour les atmosphères à risques types déflagration, incendie) jusqu'à 1.50m du sol.

## VBS - TUBE ACIER NON FILETÉ EZ



Tube d'installation électrique sans extrémités fileté selon la norme EN 61386-1, pour la protection mécanique de câbles et de conducteurs. Avec paroi intérieure sans ébarbure. Classe de protection anticorrosion 2 (moyenne).

Référence	Désignation	Modèle type	Diamètre (mm)	Longueur (mm)	Botte (m)	Cond.	Multiple de vente	Unité fact.	DEEE HT	PU HT
BTM 2046840	Tube acier non fileté S16W G ø16, 3000mm	lisse (non fileté)	16	3000	30	barre 3 m	1	M.	-	12,83 €
✓ BTM 2046841	Tube acier non fileté S20W G ø20, 3000mm	lisse (non fileté)	20	3000	30	barre 3 m	1	M.	-	13,28 €
BTM 2046842	Tube acier non fileté S25W G ø25, 3000mm	lisse (non fileté)	25	3000	30	barre 3 m	1	M.	-	17,74 €
BTM 2046843	Tube acier non fileté S32W G ø32, 3000mm	lisse (non fileté)	32	3000	21	barre 3 m	1	M.	-	26,31 €

Caractéristiques techniques, Conditionnement, Multiple de vente, Unité de facturation, visuels, Euroclasse, DEEE HT, PU HT en Euros et hors DEEE et Eco-mobilier; donnés à titre indicatif et susceptibles de modifications sans préavis, ils ne nous engagent qu'après confirmation expresse. Les prix unitaires indiqués sont ceux des réseaux COAXEL, REXEL et SCT, ils ne s'appliquent pas pour le réseau ESPACE ELEC. Pour plus d'informations, consultez votre agence habituelle ou connectez-vous sur notre site internet rexel.fr - N.C-nous consulter.

✓ Produit stocké

# CONDUITS RONDS ET PRÉFILÉS

## TUBES MRL

### VBS - ACCESSOIRES TUBES ACIER NON FILETÉ



#### MANCHON TUBE ACIER :

\* Manchon emboîtable pour raccords entre tubes d'installation électrique.

\* Avec paroi intérieure sans ébarbure.

#### COUDE A 90° :

\* Pour manchons moulés, pour tubes électriques selon EN 61386-1.

\* Avec paroi intérieure sans ébarbure.

Référence	Désignation	Modèle type	Diamètre (mm)	Multiple de vente	Unité fact.	DEEE HT	PU HT
<b>BTM 2046854</b>	Manchon tube acier non fileté SV16W G Ø16mm	lisse (non fileté)	16	1	P.	-	5,34 €
<b>BTM 2046855</b>	Manchon tube acier non fileté SV20W G Ø20mm	lisse (non fileté)	20	1	P.	-	6,13 €
<b>BTM 2046856</b>	Manchon tube acier non fileté SV25W G Ø25mm	lisse (non fileté)	25	1	P.	-	7,43 €
<b>BTM 2046857</b>	Manchon tube acier non fileté SV32W G Ø32mm	lisse (non fileté)	32	1	P.	-	9,93 €
<b>BTM 2046808</b>	Coude à 90° pour tube SBN16 G ø16mm non fileté	lisse (non fileté)	16	1	P.	-	20,17 €
<b>BTM 2046809</b>	Coude à 90° pour tube SBN20 G ø20mm non fileté	lisse (non fileté)	20	1	P.	-	21,70 €
<b>BTM 2046810</b>	Coude à 90° pour tube SBN25 G ø25mm non fileté	lisse (non fileté)	25	1	P.	-	23,97 €
<b>BTM 2046811</b>	Coude à 90° pour tube SBN32 G ø32mm non fileté	lisse (non fileté)	32	1	P.	-	29,07 €

### VBS - TUBE ACIER FILETÉ EZ



Tube d'installation électrique selon EN 61386-1 avec extrémités filetées selon la norme DIN EN60423, pour la protection mécanique de câbles et conduits.

Avec paroi intérieure sans ébarbure. Classe de protection anticorrosion 2 (moyenne).

Un manchon de raccordement est déjà vissé sur chaque tube.

Référence	Désignation	Diamètre (mm)	Longueur (mm)	Botte (m)	Cond.	Multiple de vente	Unité fact.	DEEE HT	PU HT
<b>BTM 2046861</b>	Tube acier fileté SM16W G M16x1,3,3000	16	3000	30	barre 3 m	1	M.	-	16,52 €
<b>BTM 2046862</b>	Tube acier fileté SM20W G M20x1,5,3000	20	3000	30	barre 3 m	1	M.	-	22,99 €
<b>BTM 2046863</b>	Tube acier fileté SM25W G M25x1,5,3000	25	3000	30	barre 3 m	1	M.	-	27,34 €
<b>BTM 2046864</b>	Tube acier fileté SM32W G M32x1,5,3000	32	3000	21	barre 3 m	1	M.	-	38,33 €

### VBS - ACCESSOIRES POUR TUBE ACIER FILETÉ



#### MANCHON TUBE ACIER :

\* Manchon de raccordement de tubes avec filetage selon la norme DIN EN 60423 pour les raccords entre les tubes électriques et les coudes à 90°.

#### COUDE A 90° :

\* Pour les tubes électriques selon EN 61386-1, équipés d'extrémités filetées selon DIN 60423.

\* Avec paroi intérieure sans ébarbure.

\* Un manchon de raccordement est déjà vissé sur chaque tube coudé.

Référence	Désignation	Modèle type	Diamètre (mm)	Multiple de vente	Unité fact.	DEEE HT	PU HT
<b>BTM 2046875</b>	Manchon tube acier fileté SVM16W G M16x1,5	fileté	16	1	P.	-	5,79 €
<b>BTM 2046876</b>	Manchon tube acier fileté SVM20W G M20x1,5	fileté	20	1	P.	-	6,44 €
<b>BTM 2046877</b>	Manchon tube acier fileté SVM25W G M25x1,5	fileté	25	1	P.	-	9,39 €
<b>BTM 2046878</b>	Manchon tube acier fileté SVM32W G M32x1,5	fileté	32	1	P.	-	12,34 €
<b>BTM 2046778</b>	Coude à 90° pour tube SBNM16 G M16x1,5 fileté	fileté	16	1	P.	-	26,49 €
<b>BTM 2046779</b>	Coude à 90° pour tube SBNM20 G M20x1,5 fileté	fileté	20	1	P.	-	27,02 €
<b>BTM 2046780</b>	Coude à 90° pour tube SBNM25 G M25x1,5 fileté	fileté	25	1	P.	-	28,86 €
<b>BTM 2046781</b>	Coude à 90° pour tube SBNM32 G M32x1,5 fileté	fileté	32	1	P.	-	42,17 €

Caractéristiques techniques, Conditionnement, Multiple de vente, Unité de facturation, visuels, Euroclasse, DEEE HT, PU HT en Euros et hors DEEE et Eco-mobilier; donnés à titre indicatif et susceptibles de modifications sans préavis. is ne nous engageant qu'après confirmation expresse. Les prix unitaires indiqués sont ceux des réseaux COAXEL, REXEL et SCT, ils ne s'appliquent pas pour le réseau ESPACE ELEC.

✔ Produit stocké

Pour plus d'informations, consultez votre agence habituelle ou connectez-vous sur notre site internet [rexel.fr](http://rexel.fr) - N.C-nous consulter.

## VBS - ACCESSOIRES COMMUNS





### DOUILLE TERMINALE :

\* Noire à emboîter sur les tubes d'installation électrique, métrique.

### COLLIER D'ECARTEMENT :

\* Taille M16 non adaptée aux machines à clouter.

\* Les tailles M16 - PG16 ne conviennent pas aux dispositifs de fixation par boulons.

Référence	Désignation	Diamètre (mm)	Image	Multiple de vente	Unité fact.	DEEE HT	PU HT
<b>BTM 2047934</b>	Douille terminale 129 M16 SW M16 noire	16		1	P.	-	1,00 €
<b>BTM 2047942</b>	Douille terminale 129 M20 SW M20 noire	20		1	P.	-	1,53 €
<b>BTM 2047950</b>	Douille terminale 129 M25 SW M25 noire	25		1	P.	-	2,00 €
<b>BTM 2047969</b>	Douille terminale 129 M32 SW M32 noire	32		1	P.	-	2,37 €
<b>BTM 1361163</b>	Collier d'écartement 733 16 G 14-16mm	16		1	P.	-	2,59 €
✓ <b>BTM 1361201</b>	Collier d'écartement 733 21 G 19-21mm	20		1	P.	-	2,96 €
<b>BTM 1361295</b>	Collier d'écartement 733 29 G 24-29mm	25		1	P.	-	3,31 €
<b>BTM 1361384</b>	Collier d'écartement 733 38 G 30-38mm	32		1	P.	-	3,69 €

## ICTA 3422



**PRODUITS, TARIFS ET CONDITIONS À JOUR EN PERMANENCE**

Moteur de recherche

Export de données

Prix personnalisés

Actualisation en ligne

Ta

ESABORA Tarif

Notre solution en vidéo sur [www.esabora-digital-services.com](http://www.esabora-digital-services.com)

## TURBOGLISS

**arnould**



Dotés d'un process de pré lubrification exclusif, les conduits ICTA TURBOGLISS facilitent le passage des fils et permettent de gagner un temps considérable. Existe en Bleu ou Vert selon type d'utilisation.

Référence	Désignation	Diamètre (mm)	Tire-fil	Matériau	Couleur	Multiple de vente	Unité fact.	DEEE HT	PU HT
✓ <b>ARD 05116</b>	Conduit ICTA TurboGliss® - Ø16 mm - RAL 5010 - avec tire-fils	16	oui	PVC	bleu	100	M.	-	0,93 €
✓ <b>ARD 05120</b>	Conduit ICTA TurboGliss® - Ø20 mm - RAL 5010 - avec tire-fils	20	oui	PVC	bleu	100	M.	-	1,00 €
✓ <b>ARD 05125</b>	Conduit ICTA TurboGliss® - Ø25 mm - RAL 5010 - avec tire-fils	25	oui	PVC	bleu	100	M.	-	1,71 €
✓ <b>ARD 05132</b>	Conduit ICTA TurboGliss® - Ø32 mm - RAL 5010 - avec tire-fils	32	oui	PVC	bleu	50	M.	-	2,98 €
✓ <b>ARD 05140</b>	Conduit ICTA TurboGliss® - Ø40 mm - RAL 5010 - avec tire-fils	40	oui	PVC	bleu	50	M.	-	5,87 €
✓ <b>ARD 05150</b>	Conduit ICTA TurboGliss® - Ø50 mm - RAL 5010 - avec tire-fils	50	oui	PVC	bleu	50	M.	-	10,47 €
✓ <b>ARD 05163</b>	Conduit ICTA TurboGliss® - Ø63 mm - RAL 5010 - avec tire-fils	63	oui	PVC	bleu	25	M.	-	17,14 €
✓ <b>ARD 05720</b>	Conduit ICTA TurboGliss® - Ø20 mm - RAL 6029 - avec tire-fils	20	oui	PVC	vert	100	M.	-	1,02 €
✓ <b>ARD 05725</b>	Conduit ICTA TurboGliss® - Ø25 mm - RAL 6029 - avec tire-fils	25	oui	PVC	vert	100	M.	-	1,73 €

## NOUVELLE OFFRE ICTA "PREMIUM 3422"

**JANO**  
by ELYDRN



**PREMIUM 3422**  
système de conduit annelé Polypropylène coextrudé blanc à bandes bleues, non propagateur de la flamme FRLSOH, transversalement élastique pour la protection des fils et câbles.

Référence	Désignation	Diamètre (mm)	Tire-fil	Multiple de vente	Unité fact.	DEEE HT	PU HT
✓ <b>JAN 19000</b>	PREMIUM 3422 D16 ATF-AB C100	16	oui	100	M.	-	0,73 €
✓ <b>JAN 19001</b>	PREMIUM 3422 D16 STF-AB C100	16	non	100	M.	-	0,73 €
✓ <b>JAN 19002</b>	PREMIUM 3422 D20 ATF-AB C100	20	oui	100	M.	-	0,80 €

Caractéristiques techniques, Conditionnement, Multiple de vente, Unité de facturation, visuels, Euroclasse, DEEE HT, PU HT en Euros et hors DEEE et Eco-mobilier; donnés à titre indicatif et susceptibles de modifications sans préavis, ils ne nous engageant qu'après confirmation expresse. Les prix unitaires indiqués sont ceux des réseaux COAXEL, REXEL et SCT, ils ne s'appliquent pas pour le réseau ESPACE ELEC. Pour plus d'informations, consultez votre agence habituelle ou connectez-vous sur notre site internet rexel.fr - N.C-nous consulter.

✓ Produit stocké

# CONDUITS RONDS ET PRÉFILÉS

## ICTA 3422

### NOUVELLE OFFRE ICTA "PREMIUM 3422"

JANO  
by ELYORN

Référence	Désignation	Diamètre (mm)	Tire-fil	Multiple de vente	Unité fact.	DEEE HT	PU HT
✓ JAN 19003	PREMIUM 3422 D20 STF-AB C100	20	non	100	M.	-	0,80 €
✓ JAN 19004	PREMIUM 3422 D25 ATF-AB C100	25	oui	100	M.	-	1,36 €
✓ JAN 19005	PREMIUM 3422 D25 STF-AB C100	25	non	100	M.	-	1,36 €

JANO  
by ELYORN

### ICTA3422



Gaine lubrifiée grise.

Référence	Désignation	Diamètre (mm)	Tire-fil	Matériau	Couleur	Multiple de vente	Unité fact.	DEEE HT	PU HT
✓ JAN 5837	JANOJET 3422 16/100M GRIS ATF P20	16	oui	PP	grise	100	M.	-	0,65 €
✓ JAN 5861	JANOJET 3422 20/100M GRIS ATF P20	20	oui	PP	grise	100	M.	-	0,71 €
✓ JAN 5862	JANOJET 3422 25/100M GRIS ATF P20	25	oui	PP	grise	100	M.	-	1,20 €
✓ JAN 6008	JANOJET 3422 32/50M GRIS ATF P16	32	oui	PP	grise	50	M.	-	2,06 €
✓ JAN 4488	JANOJET 3422 40/50M GRIS ATF	40	oui	PP	grise	50	M.	-	3,81 €
JAN 4489	JANOJET 3422 50/50M GRIS ATF	50	oui	PP	grise	50	M.	-	7,43 €

### FLEXPRO +



#### ICTA 3422 SECURITE INCENDIE.

Les + de l'offre :

- Protection contre le feu : en cas d'incendie, dégagement de fumées à faible densité et non corrosives et de gaz à toxicité réduite.
- 2 gammes : 1 verte destinée aux circuits de communication et 1 noire destinée aux autres conducteurs.
- Une double peau effet «glisse».
- Un décompte métrique, un repérage couleur des diamètres, un fil tire-aiguille protégé.

Courant

Référence	Désignation	Diamètre (mm)	Tire-fil	Matériau	Couleur	Multiple de vente	Unité fact.	DEEE HT	PU HT
✓ CNT 13021140	ICTA Noir 3422 FLEXPRO+ Ø 16 ATF C100	16	oui	polyoléfine	noir	100	M.	-	0,88 €
✓ CNT 13021540	ICTA Noir 3422 FLEXPRO+ Ø 20 ATF C100	20	oui	polyoléfine	noir	100	M.	-	0,97 €
✓ CNT 13021924	ICTA Noir 3422 FLEXPRO+ Ø 25 ATF C50	25	oui	polyoléfine	noir	50	M.	-	1,56 €
✓ CNT 13021940	ICTA Noir 3422 FLEXPRO+ Ø 25 ATF C100	25	oui	polyoléfine	noir	100	M.	-	1,56 €
✓ CNT 13081540	ICTA Vert 3422 FLEXPRO+ Ø 20 ATF C100	20	oui	polyoléfine	vert	100	M.	-	0,97 €
✓ CNT 13081940	ICTA Vert 3422 FLEXPRO+ Ø 25 ATF C100	25	oui	polyoléfine	vert	100	M.	-	1,56 €

### ICTA 3422 NOIR



Système de conduit Isolant, Cintrable, Annelé, Transversalement élastique équipé d'un tire aiguille polyamide.

Courant

Référence	Désignation	Diamètre (mm)	Tire-fil	Matériau	Couleur	Multiple de vente	Unité fact.	DEEE HT	PU HT
✓ CNT 12022724	ICTA SP noir TAP 32/50	32	oui	polyoléfine	noir	50	M.	-	2,81 €
✓ CNT 12023324001	ICTA SP noir TAP 40/50	40	oui	polyoléfine	noir	50	M.	-	5,77 €
✓ CNT 12023920001	ICTA SP noir TAP 50/25	50	oui	polyoléfine	noir	25	M.	-	11,33 €

Caractéristiques techniques, Conditionnement, Multiple de vente, Unité de facturation, visuels, Euroclasse, DEEE HT, PU HT en Euros et hors DEEE et Eco-mobilier; donnés à titre indicatif et susceptibles de modifications sans préavis. is ne nous engageant qu'après confirmation expresse. Les prix unitaires indiqués sont ceux des réseaux COAXEL, REXEL et SCT, ils ne s'appliquent pas pour le réseau ESPACE ELEC.

✓ Produit stocké

Pour plus d'informations, consultez votre agence habituelle ou connectez-vous sur notre site internet rexel.fr - N.C-nous consulter.

## MANCHONS DE RACCORDEMENT POUR ICTA



Permettent d'associer gaines et tubes (gaine + gaine et/ou gaine + tube).  
Pour gaines ICTA.  
Se déclipent à l'aide d'un tournevis plat.

Référence	Désignation	Diamètre (mm)	Matériau	Couleur	Boitage (pièces)	Multiple de vente	Unité fact.	DEEE HT	PU HT
✓ BIZ 710230	Manchon de raccordement Ø 16 mm (x 50)	16	plastique	gris	50	1	P.	-	53,19 €
✓ BIZ 710231	Manchon de raccordement Ø 20 mm (x 50)	20	plastique	gris	50	1	P.	-	53,19 €
✓ BIZ 710232	Manchon de raccordement Ø 25 mm (x 40)	25	plastique	gris	40	1	P.	-	53,19 €

## ICTA 3522

### JANOJET 3522 NBG



Gaine ICTA 3522 noire à bandes grises (NBG) agréée EDF pour installations selon norme NF C 14-100.  
Résistance aux chocs IK10 / 20J.  
Pose en apparent ou encastré dans : colonne montante, vide sanitaire, cheminement en sous-sol / parking, ERP (Etablissements Recevant du Public) et IGH (Immeubles de Grande Hauteur).

Référence	Désignation	Multiple de vente	Unité fact.	DEEE HT	PU HT
✓ JAN 13179	JANOJET 3522 NBG Ø 40 C25	25	M.	-	3,90 €
✓ JAN 7232	JANOJET 3522 NBG Ø 63 C25	25	M.	-	9,60 €
✓ JAN 7234	JANOJET 3522 NBG Ø 75 C25	25	M.	-	13,22 €
✓ JAN 7236	JANOJET 3522 NBG Ø 90 C25	25	M.	-	15,61 €
✓ JAN 7238	JANOJET 3522 NBG Ø 110 C25	25	M.	-	19,21 €

### FLEXICHOC



Préconisé par ERDF. Gaine 3522, IK 10.  
Dispositif de protection mécanique pour branchements souterrains ou pose en montage apparent ou encastrés (en colonne montante).  
Non propagateur de flamme - renforcé UV : une seule gaine pour relier le coffret eRDF et le tableau électrique de la maison.

Référence	Désignation	Multiple de vente	Unité fact.	DEEE HT	PU HT
✓ CNT 12023320	FLEXICHOC 3522 NBG TAP 40/25	25	M.	-	4,77 €
✓ CNT 12023324	FLEXICHOC 3522 NBG TAP 40/50	50	M.	-	4,77 €
✓ CNT 12023920	FLEXICHOC 3522 NBG TAP 50/25	25	M.	-	9,37 €
CNT 12023924	FLEXICHOC 3522 NBG TAP 50/50	50	M.	-	9,37 €
✓ CNT 12024320	FLEXICHOC 3522 NBG TAP 63/25	25	M.	-	11,32 €
CNT 12024324	FLEXICHOC 3522 NBG TAP 63/50	50	M.	-	11,32 €
✓ CNT 12024720	FLEXICHOC 3522 NBG TAP 75/25	25	M.	-	15,58 €
CNT 12024724	FLEXICHOC 3522 NBG TAP 75/50	50	M.	-	15,58 €
✓ CNT 12025120	FLEXICHOC 3522 NBG TAP 90/25	25	M.	-	18,40 €
CNT 12025124	FLEXICHOC 3522 NBG TAP 90/50	50	M.	-	18,40 €
✓ CNT 12025520	FLEXICHOC 3522 NBG TAP 110/25	25	M.	-	22,63 €
CNT 12025524	FLEXICHOC 3522 NBG TAP 110/50	50	M.	-	22,63 €

Caractéristiques techniques, Conditionnement, Multiple de vente, Unité de facturation, visuels, Euroclasse, DEEE HT, PU HT en Euros et hors DEEE et Eco-mobilier; donnés à titre indicatif et susceptibles de modifications sans préavis, ils ne nous engagent qu'après confirmation expresse. Les prix unitaires indiqués sont ceux des réseaux COAXEL, REXEL et SCT, ils ne s'appliquent pas pour le réseau ESPACE ELEC.  
Pour plus d'informations, consultez votre agence habituelle ou connectez-vous sur notre site internet rexel.fr - N.C-nous consulter.

✓ Produit stocké

# CONDUITS RONDS ET PRÉFILÉS

## TIIB / TINB

### TIIB/TINB



Tube Isolant Ivoire ou Noir de Branchement

Pose en montage apparent

Les plus de la gamme:

- Essais de vieillissement effectués selon la norme C 20-540

- Conduit ayant une très bonne tenue aux UV

- Conduit spécifique correspondant aux exigences ERDF pour le passage de câbles en façade

Référence	Désignation	Multiple de vente	Unité fact.	DEEE HT	PU HT
CNT 24021140	TINB ANTI-UV NOIR 16/100	100	M.	-	1,44 €
✓ CNT 24021540	TINB ANTI-UV NOIR 20/100	100	M.	-	1,59 €
CNT 24021940	TINB ANTI-UV NOIR 25/100	100	M.	-	2,71 €
CNT 24201140	TIIB ANTI-UV IVOIRE 16/100	100	M.	-	1,44 €
CNT 24201540	TIIB ANTI-UV IVOIRE 20/100	100	M.	-	1,59 €
CNT 24201940	TIIB ANTI-UV IVOIRE 25/100	100	M.	-	2,71 €

## CONDUITS PRÉFILÉS

### PRÉFILÉ

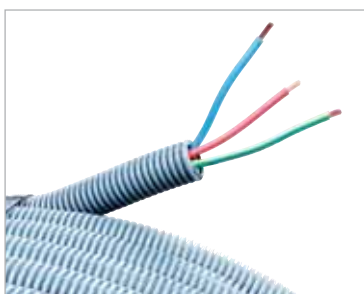

Gaine ICTA 3422 préfilée, multi-conducteurs en courants forts (gaine grise) et courants faibles (gaine verte), avec tirefil.

Gain de temps en installation (une seule personne sur chantier). Tous types de sections et couleurs.

Référence	Désignation	Nbre de fils	Section du conducteur (mm²)	Couleurs des conducteurs	Diamètre (mm)	Couleur	Multiple de vente	Unité fact.	DEEE HT	PU HT
✓ TUE 20020000	Préfilé Ø16 2X1,5 OR	2	1,5	O-R	16	gris	100	M.	-	1,59 €
✓ TUE 20020001	Préfilé Ø16 2X1,5 NR	2	1,5	N-R	16	gris	100	M.	-	1,59 €
✓ TUE 20020002	Préfilé Ø16 3G1,5 BRV/J	3	1,5	B-R-V/J	16	gris	100	M.	-	1,70 €
TUE 20020003	Préfilé Ø16 3X1,5 NNR	3	1,5	N-N-R	16	gris	100	M.	-	1,90 €
✓ TUE 20020004	Préfilé Ø16 3G1,5 BNJV/J	3	1,5	B-N-V/J	16	gris	100	M.	-	1,70 €
✓ TUE 20020006	Préfilé Ø16 3G1,5 BMV/J	3	1,5	B-M-V/J	16	gris	100	M.	-	1,70 €
✓ TUE 20020008	Préfilé Ø16 3G1,5 BOV/J	3	1,5	B-O-V/J	16	gris	100	M.	-	1,70 €
✓ TUE 20020010	Préfilé Ø16 3X1,5 OOR	3	1,5	O-O-R	16	gris	100	M.	-	1,70 €
✓ TUE 20020012	Préfilé Ø16 3X1,5 MOO	3	1,5	M-O-O	16	gris	100	M.	-	1,70 €
✓ TUE 20020014	Préfilé Ø20 4G1,5 BNRV/J	4	1,5	B-N-R-V/J	20	gris	100	M.	-	2,49 €
✓ TUE 20020016	Préfilé Ø20 5G1,5 BMNRV/J	5	1,5	B-M-N-R-V/J	20	gris	100	M.	-	3,08 €
✓ TUE 20020017	Préfilé Ø20 5G1,5 BMNRV/J	5	1,5	B-M-N-R-V/J	20	gris	100	M.	-	3,08 €
✓ TUE 20020018	Préfilé Ø20 5G1,5 BOORV/J	5	1,5	B-O-O-R-V/J	20	gris	100	M.	-	3,08 €
✓ TUE 20020020	Préfilé Ø20 3G2,5 BRV/J	3	2,5	B-R-V/J	20	gris	100	M.	-	2,47 €
✓ TUE 20020022	Préfilé Ø20 3G2,5 BNJV/J	3	2,5	B-N-V/J	20	gris	100	M.	-	2,47 €
✓ TUE 20020024	Préfilé Ø20 3G2,5+1X1,5 BRV/J+N	4	3x2,5+1,5	B-R-V/J+N	20	gris	100	M.	-	3,27 €
TUE 20020025	Préfilé Ø20 3G2,5+1X1,5 BRV/J+O	4	3x2,5+1,5	B-R-V/J+O	20	gris	100	M.	-	3,59 €
✓ TUE 20020026	Préfilé Ø25 3G6 BRV/J	3	6	B-R-V/J	25	gris	50	M.	-	6,50 €
✓ TUE 20020028	Préfilé Ø25 3G2,5+2X1,5 BRV/J+RN	5	3x2,5+2x1,5	B-R-V/J+R-N	25	gris	50	M.	-	4,38 €
✓ TUE 20020037	Préfilé Ø20 FTP Grade 3	1			20	vert	100	M.	-	3,10 €
✓ TUE 20020098	Préfilé Ø20 4G1,5 BMNV/J	4	1,5	B-M-N-V/J	20	gris	100	M.	-	2,49 €
TUE 20020247	Préfilé Ø20 Téléreport N/A	1			20	vert	100	M.	-	1,76 €
✓ TUE 20080033	Préfilé Ø20 Coaxial 17VATC	1			20	vert	100	M.	-	1,46 €
✓ TUE 20080035	Préfilé Ø20 ADSL 298 G1	1			20	vert	100	M.	-	1,58 €
✓ TUE 20080040	Préfilé Ø20 G3 + Satellite	2			20	vert	100	M.	-	3,10 €

Caractéristiques techniques, Conditionnement, Multiple de vente, Unité de facturation, visuels, Euroclasse, DEEE HT, PU HT en Euros et hors DEEE et Eco-mobilier; donnés à titre indicatif et susceptibles de modifications sans préavis. is ne nous engageant qu'après confirmation expresse. Les prix unitaires indiqués sont ceux des réseaux COAXEL, REXEL et SCT, ils ne s'appliquent pas pour le réseau ESPACE ELEC.

Pour plus d'informations, consultez votre agence habituelle ou connectez-vous sur notre site internet rexel.fr - N.C-nous consulter.

✓ Produit stocké



## PREFILCO



Protection contre le feu : en cas d'incendie, dégagement de fumées à faible densité et non corrosives et de gaz à toxicité réduite.  
Un gain de temps important dans les installations électriques.  
Une assurance du respect du taux de remplissage du conduit (1/3 de la section).

Référence	Désignation	Nbre de fils	Diamètre (mm)	Couleur	Multiple de vente	Unité fact.	DEEE HT	PU HT
<b>CNT 20080034</b>	Ø25 Coaxial 17 VATCA	1	25	vert	100	M.	-	3,12 €
✓ <b>CNT 20080036</b>	Ø25 Grade 1 PTT298 ADSL	1	25	vert	100	M.	-	3,38 €
<b>CNT 20080051</b>	Ø25 Grade 2 ADSL	1	25	vert	100	M.	-	6,48 €
<b>CNT 20080041</b>	Ø25 Grade 3 TV S	2	25	vert	100	M.	-	8,78 €
✓ <b>CNT 20080043</b>	Ø20 1x4P CAT6 F/UTP	1	20	vert	100	M.	-	4,90 €
<b>CNT 20080044</b>	Ø25 1x4P CAT6 F/UTP	1	25	vert	100	M.	-	6,17 €

## FACILO FIL



Gaine de forme oblongue 29 X 12mm qui correspond en terme de remplissage à un ICTA de 20mm.  
Conforme aux exigences de la RT 2012, FACILO facilite le passage en zones difficiles et l'application dans les blocs monomurs.

Référence	Désignation	Nbre de fils	Section du conducteur (mm²)	Couleurs des conducteurs	Couleur	Multiple de vente	Unité fact.	DEEE HT	PU HT
<b>CNT 59024002</b>	FACILO fil 3G1.5 BRV/J	3	1,5	B-R-V/J	noir	100	M.	-	4,61 €
<b>CNT 59024004</b>	FACILO fil 3G1.5 BNV/J	3	1,5	B-N-V/J	noir	100	M.	-	4,61 €
<b>CNT 59024008</b>	FACILO fil 3G1.5 BOV/J	3	1,5	B-O-V/J	noir	100	M.	-	4,61 €
<b>CNT 59024014</b>	FACILO fil 4G1.5 BRNV/J	4	1,5	B-R-N-V/J	noir	100	M.	-	5,71 €
✓ <b>CNT 59024020</b>	FACILO fil 3G2.5 BRV/J	5	2,5	B-R-V/J	noir	100	M.	-	6,58 €

## FACILO FIL - ACCESSOIRES



Référence	Désignation	Multiple de vente	Unité fact.	DEEE HT	PU HT
<b>CNT 88021501</b>	Manchon FACILO/FACILO sachet de 10	1	P.	-	36,14 €
✓ <b>CNT 88021504</b>	Manchon FACILO/FACILO sachet de 50	1	P.	-	62,27 €
✓ <b>CNT 88021502</b>	Manchon FACILO/ICTA sachet de 10	1	P.	-	29,07 €
✓ <b>CNT 88021505</b>	Manchon FACILO/ICTA sachet de 50	1	P.	-	55,55 €
✓ <b>CNT 88021503</b>	Collier cheville FACILO sachet de 10	1	P.	-	21,51 €
✓ <b>CNT 88021506</b>	Collier cheville FACILO sachet de 50	1	P.	-	40,64 €

## PRÉFILÉ FIL



Référence	Désignation	Nbre de fils	Diamètre (mm)	Couleur	Multiple de vente	Unité fact.	DEEE HT	PU HT
<b>JAN 7655</b>	JANOFIL FTP 4P CAT 6 Ø 20	4P	20	vert	100	M.	-	2,42 €
<b>JAN 7656</b>	JANOFIL FTP 2*4P CAT 6 Ø 25	4P	25	vert	100	M.	-	5,17 €
✓ <b>JAN 14566</b>	JANOFIL 20V BUS TP KNX 2P 100M	2P	20	vert	100	M.	-	2,62 €

## CHRONOFIL

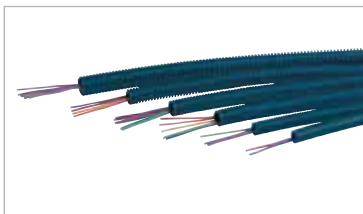

Optimisez vos chantiers avec CHRONOFIL, gain de temps à l'installation (plus de fils emmêlés ou coincés), gain de main d'oeuvre (une seule personne sur le chantier).

Référence	Désignation	Nbre de fils	Diamètre (mm)	Tire-fil	Couleur	Multiple de vente	Unité fact.	DEEE HT	PU HT
✓ <b>ARD 09195</b>	Conduit ICTA Chronofil® vert - Ø20 mm - Int.Syst 3P 9/10	1	20	oui	vert	100	M.	-	3,94 €
<b>ARD 09116</b>	Conduit ICTA ChronoBus® bleu - Ø16 mm - Câble BUS 2 fils 2x0,5mm²	1	16	oui	bleu	100	M.	-	2,37 €

Caractéristiques techniques, Conditionnement, Multiple de vente, Unité de facturation, visuels, Euroclasse, DEEE HT, PU HT en Euros et hors DEEE et Eco-mobilier; donnés à titre indicatif et susceptibles de modifications sans préavis, ils ne nous engagent qu'après confirmation expresse. Les prix unitaires indiqués sont ceux des réseaux COAXEL, REXEL et SCT, ils ne s'appliquent pas pour le réseau ESPACE ELEC.  
Pour plus d'informations, consultez votre agence habituelle ou connectez-vous sur notre site internet rexel.fr - N.C-nous consulter.

✓ Produit stocké

# CONDUITS RONDS ET PRÉFILÉS

## CONDUITS ANTI-RAYONNEMENT

### JANOFIL - BIOÉLECTRICITÉ

JANO  
by ELYORN

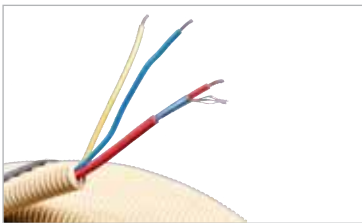

Gaine écrantée contre les nuisances des champs électromagnétiques des réseaux d'alimentation 220V.

Référence	Désignation	Nbre de fils	Section du conducteur (mm²)	Couleurs des conducteurs	Diamètre (mm)	Tire-fil	Couleur	Multiple de vente	Unité fact.	DEEE HT	PU HT
✓ JAN 7637	D16 3G1,5 B-R-VJ	3	1,5	B-R-V/J	16	oui	beige	100	M.	-	3,34 €
JAN 12713	D20 4G1,5 B-N-R-VJ	4	1,5	B-N-R-V/J	20	oui	beige	100	M.	-	5,70 €
JAN 12930	D25 5G1,5 B-M-N-R-VJ	5	1,5	B-M-N-R-V/J	25	oui	beige	100	M.	-	8,02 €
✓ JAN 7638	D20 3G2,5 B-R-VJ	3	2,5	B-R-V/J	20	oui	beige	100	M.	-	4,39 €

### FLEXARAY+

Curant



Une gaine de type ICTA 3422 conforme à la norme européenne EN-61386-22.

Sa technologie multicouche associée à un fil semi conducteur lui confère des propriétés de blindage des rayonnements électriques.

Couche isolante à l'extérieur. Couche conductrice avec effet double peau à l'intérieur.

Fil semi conducteur noir à liseré blanc facilement identifiable, recouvert d'une matière conductrice qui, lorsque tiré à l'intérieur de la gaine, touche naturellement la couche intérieure et permet l'évacuation des champs électriques dès son raccordement à la terre.

### FLEXARAY+ - CONDUITS ANTI-RAYONNEMENT

Curant

Référence	Désignation	Multiple de vente	Unité fact.	DEEE HT	PU HT
✓ CNT 56101140	FLEXARAY+ Bleu TAP 16/100 + Fil semi-conducteur 120 m	100	M.	-	4,82 €
✓ CNT 56101540	FLEXARAY+ Bleu TAP 20/100 + Fil semi-conducteur 120 m	100	M.	-	5,19 €
✓ CNT 56101940	FLEXARAY+ Bleu TAP 25/100 + Fil semi-conducteur 120 m	100	M.	-	7,79 €

### PREFILZEN+

Curant

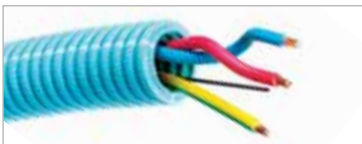

Gaine de technologie identique à FLEXARAY+, préfilée avec des fils torsadés permettant l'atténuation des champs magnétiques.

Référence	Désignation	Nbre de fils	Section du conducteur (mm²)	Couleurs des conducteurs	Diamètre (mm)	Multiple de vente	Unité fact.	DEEE HT	PU HT
CNT 57101201	16/100 3G1,5 BRV/J + fil semi-conducteur	3	1,5	B-R-V/J	16	100	M.	-	8,54 €
CNT 57101202	20/100 3G2,5 BRV/J + fil semi-conducteur	3	2,5	B-R-V/J	20	100	M.	-	10,10 €
CNT 57101301	16/100 3G1,5 BNV/J + fil semi-conducteur	3	1,5	B-N-V/J	16	100	M.	-	8,54 €
CNT 57101302	20/100 3G2,5 BNV/J + fil semi-conducteur	3	2,5	B-N-V/J	20	100	M.	-	10,10 €
CNT 57101401	16/100 3G1,5 BOV/J + fil semi-conducteur	3	1,5	B-O-V/J	16	100	M.	-	8,54 €
CNT 57102301	20/100 4G1,5 BNRV/J + fil semi-conducteur	4	1,5	B-N-R-V/J	20	100	M.	-	9,61 €

## ACCESSOIRES D'ÉTANCHÉITÉ RT 2012

### R'BOX - BOUCHONS OBTURATEURS

BizLine



Tenue au fil incandescent 850 °C.

Référence	Désignation	Multiple de vente	Unité fact.	DEEE HT	PU HT
✓ BIZ 500016	Bouchon de gaine R'Box Ø 16 mm (x 20)	1	P.	-	12,83 €
✓ BIZ 500020	Bouchon de gaine R'Box Ø 20 mm (x 20)	1	P.	-	15,58 €
✓ BIZ 500025	Bouchon de gaine R'Box Ø 25 mm (x 10)	1	P.	-	9,16 €
✓ BIZ 500032	Bouchon de gaine R'Box Ø 32 mm (x 1)	1	P.	-	1,14 €
✓ BIZ 500040	Bouchon de gaine R'Box Ø 40 mm (x 1)	1	P.	-	1,53 €

Caractéristiques techniques, Conditionnement, Multiple de vente, Unité de facturation, visuels, Euroclasse, DEEE HT, PU HT en Euros et hors DEEE et Eco-mobilier; donnés à titre indicatif et susceptibles de modifications sans préavis. is ne nous engageant qu'après confirmation expresse. Les prix unitaires indiqués sont ceux des réseaux COAXEL, REXEL et SCT, ils ne s'appliquent pas pour le réseau ESPACE ELEC.

✓ Produit stocké

Pour plus d'informations, consultez votre agence habituelle ou connectez-vous sur notre site internet rexel.fr • N.C.=nous consulter.

## R'BOX - MANCHETTES ET MEMBRANES



Membrane d'étanchéité pour traversée étanche à l'air de pare-vapeur.

Dimensions adhésifs (mm) : 330 x 330.

Membranes d'étanchéité en élastomère (SBS, tenue 850° au fil incandescent) de couleur grise, dimensions 250 x 250 mm.

Référence	Désignation	Multiple de vente	Unité fact.	DEEE HT	PU HT
✓ BIZ 500850	Manchette étanche R'Box 85 x 85 mm pour câbles Ø 16 à 25 mm (x 10)	1	P.	-	26,57 €
✓ BIZ 501500	Manchette étanche R'Box 150 x 150 mm pour câbles Ø 16 à 25 mm (x 10)	1	P.	-	50,85 €
✓ BIZ 502000	Manchette étanche R'Box 4 entrées 200 x 200 mm pour câbles Ø 16 à 25 mm (x 2)	1	P.	-	25,93 €
✓ BIZ 502150	Manchette étanche R'Box 2 entrées 200 x 150 mm pour câbles Ø 16 à 25 mm (x 2)	1	P.	-	16,77 €
✓ BIZ 501501	Membrane de passage d'étanchéité sans cadre R'Box D 80 / 200 mm	1	P.	-	44,44 €
✓ BIZ 501502	Membrane de passage d'étanchéité avec cadre métallique 80 / 200 mm	1	P.	-	82,21 €

## MOUSSE PU



Mousse PU étanche à l'eau et à l'air et à mémoire de forme. Très bonne isolation thermique et acoustique. Mousse extrêmement élastique, 3 fois plus souple qu'une mousse standard.

Référence	Désignation	Multiple de vente	Unité fact.	DEEE HT	PU HT
✓ BIZ 500390	Mousse PU pistolable RT2012 750 ml	1	P.	-	33,02 €

## TURBOGLISS - BOUCHONS OBTURATEURS



Référence	Désignation	Multiple de vente	Unité fact.	DEEE HT	PU HT
✓ ARD 05916	Bouchons RT - Ø16 mm	100	P.	-	0,80 €
✓ ARD 05920	Bouchons RT - Ø20 mm	100	P.	-	1,05 €
✓ ARD 05925	Bouchons RT - Ø25 mm	60	P.	-	2,09 €
ARD 05932	Bouchons RT - Ø32 mm	40	P.	-	3,17 €

## GAINES UTILISATION SPÉCIFIQUE

### DUOGLISS 4433



Doté de la lubrification exclusive Arnould, le conduit DUOGLISS 4433 se caractérise par ses qualités hautes performances mécaniques.

Idéal pour le béton coulé.

Lisse extérieur : idéal pour le passage dans les ossatures métalliques des cloisons et doublages.

Existe en Bleu ou Vert selon type d'utilisation.

Référence	Désignation	Multiple de vente	Unité fact.	DEEE HT	PU HT
✓ ARD 05020	Conduits DuoGliss® 4433 - Ø20 mm - RAL 7012	100	M.	-	1,55 €
✓ ARD 05025	Conduits DuoGliss® 4433 - Ø25 mm - RAL 7012	100	M.	-	2,63 €
✓ ARD 05032	Conduits DuoGliss® 4433 - Ø32 mm - RAL 7012	50	M.	-	4,58 €
✓ ARD 05040	Conduits DuoGliss® 4433 - Ø40 mm - RAL 7012	50	M.	-	7,47 €
ARD 05050	Conduits DuoGliss® 4433 - Ø50 mm - RAL 7012	25	M.	-	13,33 €
✓ ARD 05063	Conduits DuoGliss® 4433 - Ø63 mm - RAL 7012	25	M.	-	21,49 €
✓ ARD 01325	Conduits DuoGliss® 4433 - Ø25 mm - RAL 6029	100	M.	-	2,77 €
✓ ARD 01332	Conduits DuoGliss® 4433 - Ø32 mm - RAL 6029	50	M.	-	4,80 €
✓ ARD 01340	Conduit DuoGliss® TPC Ø40 mm - avec tire-fils	50	M.	-	5,72 €

Caractéristiques techniques, Conditionnement, Multiple de vente, Unité de facturation, visuels, Euroclasse, DEEE HT, PU HT en Euros et hors DEEE et Eco-mobilier; donnés à titre indicatif et susceptibles de modifications sans préavis, ils ne nous engagent qu'après confirmation expresse. Les prix unitaires indiqués sont ceux des réseaux COAXEL, REXEL et SCT, ils ne s'appliquent pas pour le réseau ESPACE ELEC.

Pour plus d'informations, consultez votre agence habituelle ou connectez-vous sur notre site internet rexel.fr - N.C-nous consulter.

✓ Produit stocké

# CONDUITS RONDS ET PRÉFILÉS

## GAINES UTILISATION SPÉCIFIQUE

JANO  
by ELYDOR

### GAINÉ PP FENDUE VERTE

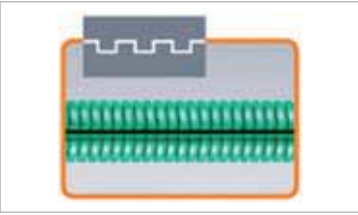

Gaine flexible, annelée, de type ICTA.  
Verte, en Polypropylène, non propagatrice de la flamme, FRLSOH (libre d'halogènes).  
Fendue longitudinalement.  
Conforme à la EN 61386-22.  
Protection et repérage des câbles fibre optique et faisceaux.  
Permet la réparation de fibre optique et de câbles réseaux informatiques endommagés.  
Facilite le montage des câbles pré-confectionnés, avec connecteurs ou fiches.

Référence	Désignation	Multiple de vente	Unité fact.	DEEE HT	PU HT
✓ JAN 14326	Conduit polypropylène vert fendu Ø 16 mm	100	M.	-	0,79 €
✓ JAN 14327	Conduit polypropylène vert fendu Ø 20 mm	100	M.	-	0,86 €
✓ JAN 14328	Conduit polypropylène vert fendu Ø 25 mm	100	M.	-	1,45 €
✓ JAN 14329	Conduit polypropylène vert fendu Ø 32 mm	50	M.	-	2,49 €

### FACIOFLEX



Gaine de forme oblongue 29 X 12mm qui correspond en terme de remplissage à un ICTA de 20mm.  
Conforme aux exigences de la RT 2012, FACILO facilite le passage en zones difficiles et l'application dans les blocs monomurs.

Courant

Référence	Désignation	Multiple de vente	Unité fact.	DEEE HT	PU HT
✓ CNT 29021524	FACIOflex 29X12 CS0 - Gaine annelée oblongue	50	M.	-	1,39 €
✓ CNT 88021501	Manchon FACILO/FACILO sachet de 10	1	P.	-	36,14 €
✓ CNT 88021504	Manchon FACILO/FACILO sachet de 50	1	P.	-	62,27 €
✓ CNT 88021502	Manchon FACILO/ICTA sachet de 10	1	P.	-	29,07 €
✓ CNT 88021505	Manchon FACILO/ICTA sachet de 50	1	P.	-	55,55 €
✓ CNT 88021503	Collier cheville FACILO sachet de 10	1	P.	-	21,51 €
✓ CNT 88021506	Collier cheville FACILO sachet de 50	1	P.	-	40,64 €

### ICA 3321

Gaine ICA 3321 en PVC, couleur grise.

Courant

Référence	Désignation	Multiple de vente	Unité fact.	DEEE HT	PU HT
✓ CNT 15041140	Gaine ICA 3321 D16 Long 100m	100	M.	-	0,56 €
✓ CNT 15041540	Gaine ICA 3321 D20 Long 100m	100	M.	-	0,69 €
✓ CNT 15041940	Gaine ICA 3321 D25 Long 100m	100	M.	-	1,09 €
✓ CNT 15042724	Gaine ICA 3321 D32 Long 50m	50	M.	-	1,87 €
✓ CNT 15043320	Gaine ICA 3321 D40 Long 25m	25	M.	-	3,89 €

### TPC

#### TPC N JANOFLEX ( NF EN 61386-24 )

JANO  
by ELYDOR



Gaine TPC pour applications NF C 11-201, passage de câbles courants forts en milieu hostile.  
Double paroi, annelée extérieur.

Référence	Désignation	Diamètre (mm)	Tire-fil	Matériau	Couleur	Multiple de vente	Unité fact.	DEEE HT	PU HT
✓ JAN 2127	JANOFLEX rouge Ø 40 C25M	40	oui	polyéthylène	rouge	25	M.	-	1,91 €
JAN 2128	JANOFLEX rouge Ø 40 C50M	40	oui	polyéthylène	rouge	50	M.	-	1,91 €
JAN 2069	JANOFLEX rouge Ø 50 C25M	50	oui	polyéthylène	rouge	25	M.	N.C	N.C
JAN 2070	JANOFLEX rouge Ø 50 C50M	50	oui	polyéthylène	rouge	50	M.	-	2,69 €
✓ JAN 2071	JANOFLEX rouge Ø 63 C25M	63	oui	polyéthylène	rouge	25	M.	-	3,28 €
✓ JAN 2072	JANOFLEX rouge Ø 63 C50M	63	oui	polyéthylène	rouge	50	M.	-	3,28 €
JAN 15567	JANOFLEX vert Ø 40 C25M	40	oui	polyéthylène	vert	50	M.	-	1,91 €
✓ JAN 15568	JANOFLEX vert Ø 40 C50M	40	oui	polyéthylène	vert	50	M.	-	1,91 €

Caractéristiques techniques, Conditionnement, Multiple de vente, Unité de facturation, visuels, Euroclasse, DEEE HT, PU HT en Euros et hors DEEE et Eco-mobilier; donnés à titre indicatif et susceptibles de modifications sans préavis. is ne nous engageant qu'après confirmation expresse. Les prix unitaires indiqués sont ceux des réseaux COAXEL, REXEL et SCT, ils ne s'appliquent pas pour le réseau ESPACE ELEC. Pour plus d'informations, consultez votre agence habituelle ou connectez-vous sur notre site internet rexel.fr - N.C-nous consulter.

✓ Produit stocké

## TPC N QUATTROFLEX ( NF EN 61386-24 )

JANO  
by ELYDAN



Peau intérieure glissante, lisérés extérieurs, meilleure résistance à l'écrasement et aux chocs, meilleure tenue aux UV, manchon translucide de qualité avec visualisation du bon emmanchement, bouchon évitant l'intrusion de corps étrangers dans les gaines en attente.

Référence	Désignation	Diamètre (mm)	Tire-fil	Matériau	Couleur	Multiple de vente	Unité fact.	DEEE HT	PU HT
✓ JAN 7227	QUATTROFLEX noir bandes rouges Ø63 C25M	63	oui	polyéthylène	noir à 4 bandes rouges	25	M.	-	3,28 €
✓ JAN 7228	QUATTROFLEX noir bandes rouges Ø63 C50M	63	oui	polyéthylène	noir à 4 bandes rouges	50	M.	-	3,28 €
✓ JAN 7229	QUATTROFLEX noir bandes rouges Ø 75 C25M	75	oui	polyéthylène	noir à 4 bandes rouges	25	M.	-	4,47 €
✓ JAN 7230	QUATTROFLEX noir bandes rouges Ø 75 C50M	75	oui	polyéthylène	noir à 4 bandes rouges	50	M.	-	4,47 €
✓ JAN 7122	QUATTROFLEX noir bandes rouges Ø 90 C25M	90	oui	polyéthylène	noir à 4 bandes rouges	25	M.	-	5,11 €
✓ JAN 7123	QUATTROFLEX noir bandes rouges Ø 90 C50M	90	oui	polyéthylène	noir à 4 bandes rouges	50	M.	-	5,11 €
✓ JAN 7125	QUATTROFLEX noir bandes rouges Ø 110 C25M	110	oui	polyéthylène	noir à 4 bandes rouges	25	M.	-	7,56 €
✓ JAN 7126	QUATTROFLEX noir bandes rouges Ø 110 C50M	110	oui	polyéthylène	noir à 4 bandes rouges	50	M.	-	7,56 €
✓ JAN 7128	QUATTROFLEX noir bandes rouges Ø 160 C25M	160	oui	polyéthylène	noir à 4 bandes rouges	25	M.	-	17,37 €

## TP-GLISS

Curant



Conduit enterré nouvelle génération : double peau lubrifiée pour un tirage ou une poussée des câbles très performante + meilleure tenue aux UV grâce à sa couleur noire.

Référence	Désignation	Diamètre (mm)	Tire-fil	Matériau	Couleur	Multiple de vente	Unité fact.	DEEE HT	PU HT
CNT 34033320	TP-GLISS NBR Ø 40 C25M	40	oui	polyoléfine	noir+ bandes rouges	25	M.	-	1,91 €
CNT 34033324	TP-GLISS NBR Ø 40 C50M	40	oui	polyoléfine	noir+ bandes rouges	50	M.	-	1,91 €
CNT 34033920	TP-GLISS NBR Ø 50 C25M	50	oui	polyoléfine	noir+ bandes rouges	25	M.	-	2,67 €
✓ CNT 34033924	TP-GLISS NBR Ø 50 C50M	50	oui	polyoléfine	noir+ bandes rouges	50	M.	-	2,67 €
CNT 32034320	TP-GLISS NBR Ø 63 C25M	63	oui	polyoléfine	noir+ bandes rouges	25	M.	-	3,26 €
✓ CNT 32034324	TP-GLISS NBR Ø 63 C50M	63	oui	polyoléfine	noir+ bandes rouges	50	M.	-	3,26 €
CNT 32034720	TP-GLISS NBR Ø 75 C25M	75	oui	polyoléfine	noir+ bandes rouges	25	M.	-	4,45 €
CNT 32034724	TP-GLISS NBR Ø 75 C50M	75	oui	polyoléfine	noir+ bandes rouges	50	M.	-	4,45 €
CNT 32035120	TP-GLISS NBR Ø 90 C25M	90	oui	polyoléfine	noir+ bandes rouges	25	M.	-	5,57 €
CNT 32035124	TP-GLISS NBR Ø 90 C50M	90	oui	polyoléfine	noir+ bandes rouges	50	M.	-	5,57 €
CNT 32035520	TP-GLISS NBR Ø 110 C25M	110	oui	polyoléfine	noir+ bandes rouges	25	M.	-	8,35 €
CNT 32035524	TP-GLISS NBR Ø 110 C50M	110	oui	polyoléfine	noir+ bandes rouges	50	M.	-	8,35 €
CNT 32036524	TP-GLISS NBR Ø 160 C50M	160	oui	polyoléfine	noir+ bandes rouges	50	M.	-	18,53 €

## CALI VERT

Curant



Dispositif de protection mécanique pour réseaux et branchements souterrains Télécom.

Référence	Désignation	Diamètre (mm)	Tire-fil	Matériau	Couleur	Multiple de vente	Unité fact.	DEEE HT	PU HT
CNT 32083320	CALI VERT 40/25	40	oui	polyoléfine	vert	25	M.	-	1,79 €
✓ CNT 32083324	CALI VERT 40/50	40	oui	polyoléfine	vert	50	M.	-	1,79 €
CNT 32083924	CALI VERT 50/50	50	oui	polyoléfine	vert	50	M.	-	2,49 €
CNT 32084324	CALI VERT 63/50	63	oui	polyoléfine	vert	50	M.	-	3,05 €

Caractéristiques techniques, Conditionnement, Multiple de vente, Unité de facturation, visuels, Euroclasse, DEEE HT, PU HT en Euros et hors DEEE et Eco-mobilier: donnés à titre indicatif et susceptibles de modifications sans préavis, ils ne nous engagent qu'après confirmation expresse. Les prix unitaires indiqués sont ceux des réseaux COAXEL, REXEL et SCT, ils ne s'appliquent pas pour le réseau ESPACE ELEC. Pour plus d'informations, consultez votre agence habituelle ou connectez-vous sur notre site internet rexel.fr - N.C-nous consulter.

✓ Produit stocké

# CONDUITS RONDS ET PRÉFILÉS

## GRILLAGES AVERTISSEURS

JANO  
by ELYORN



Le grillage avertisseur est un dispositif destiné à être posé dans les tranchées à une distance de 200 à 300 mm au dessus de l'ouvrage à signaler. Norme NF 12-613.

Code couleurs:

Rouge = Réseaux électriques BT et HT, éclairages publics

Vert = Télécommunication et vidéo en pleine terre et sous fourreaux

Bleu = Eau potable distribution et transport

Référence	Désignation	Couleur	Largeur (mm)	Multiple de vente	Unité fact.	DEEE HT	PU HT
✓ JAN 1364	GRILLAGE 87-30 ROUGE 100M	rouge	300	100	M.	-	0,35 €
JAN 1366	GRILLAGE 87-30 VERT 100M	vert	300	100	M.	-	0,35 €
JAN 1358	GRILLAGE 87-30 BLEU 100M	bleu	300	100	M.	-	0,35 €
✓ JAN 1360	GRILLAGE 87-30 JAUNE 100M	jaune	300	100	M.	-	0,35 €

### EUREK

Courant



Dispositif avertisseur pour prévenir la présence d'un ouvrage enterré.

Référence	Désignation	Couleur	Largeur (mm)	Matériau	Multiple de vente	Unité fact.	DEEE HT	PU HT
✓ CNT 60062540	Grillage avertisseur rouge 30/100	rouge	300	polyoléfine	100	M.	-	0,30 €
CNT 60082540	Grillage avertisseur vert 30/100	vert	300	polyoléfine	100	M.	-	0,30 €

## DÉROULEURS

BizLine

Référence	Désignation	Diamètre max du touret (mm)	Poids max du touret (kg)	Multiple de vente	Unité fact.	DEEE HT	PU HT
✓ BIZ 700282	Dérouleur de couronnes de câble et de gaine BIZ'ROLL maximum 80 kg	250	80	1	P.	-	869,18 €

CABLE EQUIPEMENTS

Référence	Désignation	Poids max du touret (kg)	Multiple de vente	Unité fact.	DEEE HT	PU HT
✓ CQS E3500750	SATELLITE : dévidoir tournant pour les couronnes de câbles (convient aussi pour les gaines). Pas de torsion même si on laisse le blister. Entièrement démontable et livré dans une sacoche à bandoulière. Très robuste (acier zingué)	80	1	P.	-	375,55 €

## LUBRIFIANT

BizLine

Référence	Désignation	Contenu (ml)	Multiple de vente	Unité fact.	DEEE HT	PU HT
✓ BIZ 700231	Gel lubrifiant pour câbles et fils BIZ'LUB Pour faciliter le passage des fils et câbles dans les conduits, gaines et canalisations électriques.	1000	1	P.	-	20,62 €

Caractéristiques techniques, Conditionnement, Multiple de vente, Unité de facturation, visuels, Euroclasse, DEEE HT, PU HT en Euros et hors DEEE et Eco-mobilier; donnés à titre indicatif et susceptibles de modifications sans préavis. is ne nous engageant qu'après confirmation expresse. Les prix unitaires indiqués sont ceux des réseaux COAXEL, REXEL et SCT, ils ne s'appliquent pas pour le réseau ESPACE ELEC. Pour plus d'informations, consultez votre agence habituelle ou connectez-vous sur notre site internet rexel.fr - N.C-nous consulter.

✓ Produit stocké

# BACS D'ENCASTREMENT

rexel.fr

100% connecté avec votre métier



1 million de produits sur tous vos écrans



Conditions d'achats personnalisées



Devis en ligne



Visibilité des stocks et délais



Commande avant 18h = livraison le lendemain



Click & Collect



Suivi des commandes et factures

## BAC

### STANDARD TOUT HAUTEUR PORTE SAILLIE ET AFFLEURANTE

**ATOLE**



La GTL standard se marie avec tous les environnements.

La porte et la partie démontable sont en finition saillie ou affleurante au choix et possèdent un revêtement magnétique blanc (RAL9003 GRAIN CUIR).

La gamme tout hauteur se compose d'un bac encastré, d'une porte saillie et d'une partie démontable en 1 ou 2 travées de 13 modules pour l'accessibilité aux gaines.

Référence	Désignation	Multiple de vente	Unité fact.	DEEE HT	PU HT
✓ AOE BT616BL	Bac encastré - 1 travée - blanc - 13 modules - Hauteur utile: 1105 mm Bac technique 1 travée pouvant accueillir: 1 platine de comptage + 3 rangées de modulaires + 1 tableau de communication (en réglementation PMR)	1	P.	-	93,87 €
✓ AOE P6	Porte saillie - 1 travée - blanc - 13 modules Compatible avec BT616BL et GTA105	1	P.	-	120,74 €
✓ AOE GTA105	Partie démontable - Saillie - 1 travée - blanc - 13 modules Compatible avec BT616BL et P6	1	P.	-	86,42 €
✓ AOE PAT6	Porte affleurante - 1 travée - blanc - 13 modules Compatible avec BT616BL, GTA102 et GTA110	1	P.	-	132,81 €
✓ AOE GTA102	Partie démontable affleurante - 1 travée - blanc - 13 modules Compatible avec BT616BL et PAT6	1	P.	-	95,46 €
✓ AOE BTT56BL	Bac encastré - 2 travées - blanc - 13 modules - Hauteur utile: 1105mm Bac technique 2 travées pouvant accueillir: 1 Platine de comptage + 7 rangées modulaires + 1 tableau de communication (exemple d'équipement maximum sous réglementation PMR)	1	P.	-	153,31 €
✓ AOE PSS	Porte saillie - 2 travées - blanc - 13 modules Compatible avec BTT56BL	1	P.	-	158,90 €
✓ AOE GTA205	Partie démontable - Saillie - 2 travées - blanc - 13 modules Compatible avec BTT56BL et portes saillies 2 travées	1	P.	-	116,30 €
AOE PATT5R	Porte affleurante - Renforcée - 2 travées - blanc - 13 modules Compatible avec BTT56BL, GTA203 et GTA210	1	P.	-	182,04 €
✓ AOE GTA203	Partie démontable - Affleurante - 2 travées - blanc - 13 modules Compatible avec BTT56BL et PATT5R	1	P.	-	132,60 €

Caractéristiques techniques, Conditionnement, Multiple de vente, Unité de facturation, visuels, Euroclasse, DEEE HT, PU HT en Euros et hors DEEE et Eco-mobilier; donnés à titre indicatif et susceptibles de modifications sans préavis, ils ne nous engagent qu'après confirmation expresse. Les prix unitaires indiqués sont ceux des réseaux COAXEL, REXEL et SCT, ils ne s'appliquent pas pour le réseau ESPACE ELEC.

Pour plus d'informations, consultez votre agence habituelle ou connectez-vous sur notre site internet rexel.fr - N.C-nous consulter.

✓ Produit stocké

GOULOTTES PVC

ÉQUIPEMENTS POUR BUREAUX

PROTÈGES CÂBLES PERSONNES ET VÉHICULES

SOLUTIONS PRÉFABRIQUÉES ET PRÉCÂBLAGE RAPIDE

# BACS D'ENCASTREMENT

## BAC

### UTIL

**ATOLE**



La gamme GTL UTIL est pratique puisqu'elle est équipée d'étagères de rangements en partie haute. La partie démontable reste facilement accessible.

La jonction entre les deux parties est aisée:

- Un seul sens de mise en oeuvre est possible
- La porte basse est en finition affleurante
- Comme pour la gamme standard, sa surface est magnétique.

Cette gamme UTIL peut avoir deux options:

- Nouveauté 2017 option CONNECT et video sur demande ce qui vous permet d'installer un bloc prise dans la partie démontable
- Option VIDEO, qui vous permet d'intégrer votre portier video ou vos écrans de controle de consommation directement dans la partie basse.

Référence	Désignation	Multiple de vente	Unité fact.	DEEE HT	PU HT	
✓ AOE BT616BL	Bac encastré - 1 travée - blanc - 13 modules - Hauteur utile: 1105 mm Bac technique 1 travée pouvant accueillir: 1 platine de comptage + 3 rangées de modulaires + 1 tableau de communication (en réglementation PMR)		1	P.	-	93,87 €
✓ AOE PAT6	Porte affleurante - 1 travée - blanc - 13 modules Compatible avec BT616BL, GTA102 et GTA110		1	P.	-	132,81 €
AOE GTA110	Partie démontable - Affleurante - 1 travée - Blanc - Étagères UTIL Compatible avec BT616BL et les portes affleurantes 1 travée		1	P.	-	173,67 €
✓ AOE BTT56BL	Bac encastré - 2 travées - blanc - 13 modules - Hauteur utile: 1105mm Bac technique 2 travées pouvant accueillir: 1 Platine de comptage + 7 rangées modulaires + 1 tableau de communication (exemple d'équipement maximum sous réglementation PMR)		1	P.	-	153,31 €
AOE PATTSR	Porte affleurante - Renforcée - 2 travées - blanc - 13 modules Compatible avec BTT56BL, GTA203 et GTA210		1	P.	-	182,04 €
AOE GTA210	Partie démontable - Affleurante - 2 travées - Blanc - Étagères UTIL Compatible avec BTT56BL et les portes affleurantes 2 travées		1	P.	-	194,03 €





### MIROIR

**ATOLE**

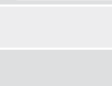

La gamme MIROIR vous permet de combiner vos besoins techniques tout en s'intégrant parfaitement à votre intérieur. Dans cette gamme, les portes sont toujours en saillies.

Une surface de miroir possible allant jusqu'à plus d'un mètre carré de surface apportant de la profondeur au logement.

Référence	Désignation	Multiple de vente	Unité fact.	DEEE HT	PU HT	
✓ AOE BT616BL	Bac encastré - 1 travée - blanc - 13 modules - Hauteur utile: 1105 mm Bac technique 1 travée pouvant accueillir: 1 platine de comptage + 3 rangées de modulaires + 1 tableau de communication (en réglementation PMR)		1	P.	-	93,87 €
AOE P6MIR	Porte saillie - Miroir - Verre toute largeur Compatible avec BT616		1	P.	-	247,36 €
AOE GTA10SMIR	Partie démontable - Miroir - Cadre intégré 731*274mm Compatible avec BT616BL et la P6MIR		1	P.	-	227,97 €
✓ AOE BTT56BL	Bac encastré - 2 travées - blanc - 13 modules - Hauteur utile: 1105mm Bac technique 2 travées pouvant accueillir: 1 Platine de comptage + 7 rangées modulaires + 1 tableau de communication (exemple d'équipement maximum sous réglementation PMR)		1	P.	-	153,31 €
AOE PSSMIR	Porte saillie - Miroir - Verre toute largeur Compatible avec BTT56BL et GTA205MIR		1	P.	-	360,63 €
AOE GTA205MIR	Partie démontable - Miroir - Cadre intégré 707*516mm Compatible avec BTT56BL et la PSSMIR		1	P.	-	316,11 €

Caractéristiques techniques, Conditionnement, Multiple de vente, Unité de facturation, visuels, Euroclasse, DEEE HT, PU HT en Euros et hors DEEE et Eco-mobilier; donnés à titre indicatif et susceptibles de modifications sans préavis. is ne nous engageant qu'après confirmation expresse. Les prix unitaires indiqués sont ceux des réseaux COAXEL, REXEL et SCT, ils ne s'appliquent pas pour le réseau ESPACE ELEC.

✓ Produit stocké

Pour plus d'informations, consultez votre agence habituelle ou connectez-vous sur notre site internet rexel.fr • N.C= nous consulter.



## ÉTANCHE

# ATOLE

La gamme ETANCHE vous permet de répondre aux exigences de la réglementation RT2012.  
Une gamme spécialement conçue pour être étanche à l'air et ainsi augmenter l'efficacité énergétique de votre logement.

Référence	Désignation	Multiple de vente	Unité fact.	DEEE HT	PU HT
✓ <b>AOE BT616BL</b>	Bac encastré - 1 travée - blanc - 13 modules - Hauteur utile: 1105 mm Bac technique 1 travée pouvant accueillir: 1 platine de comptage + 3 rangées de modulaires + 1 tableau de communication (en réglementation PMR)	1	P.	-	93,87 €
<b>AOE P6E</b>	Porte saillie - 1 travée - blanc - Étanche à l'air - Norme RT2012 Compatible avec BT616BL et GTA107E	1	P.	-	213,05 €
✓ <b>AOE BTTS6BL</b>	Bac encastré - 2 travées - blanc - 13 modules - Hauteur utile: 1105mm Bac technique 2 travées pouvant accueillir: 1 Platine de comptage + 7 rangées modulaires + 1 tableau de communication (exemple d'équipement maximum sous réglementation PMR)	1	P.	-	153,31 €
<b>AOE PSSE</b>	Porte saillie - 2 travées - blanc - Étanche à l'air - Norme RT2012 Compatible avec BT616BL et GTA207E	1	P.	-	224,53 €
<b>AOE GTA107E</b>	Partie démontable - Saillie - Étanche à l'air - Norme RT2012 - 1 travée - blanc - 13 modules Compatible avec la P6E	1	P.	N.C	N.C
<b>AOE GTA207E</b>	Partie démontable - Saillie - Étanche à l'air - Norme RT2012 - 2 travées - blanc - 13 modules Compatible avec la PSSE	1	P.	N.C	N.C

## VOLUME ATTENANT

# ATOLE

GTL STANDARD EN 2TRAVEES AVEC UN VOLUME ATTENANT

Référence	Désignation	Multiple de vente	Unité fact.	DEEE HT	PU HT
<b>AOE BTTS6VABL</b>	Bac encastré - 2 travées - blanc - 13 modules - Volume attenant profondeur 200mm			-	N.C

## GAMMA+

# :hager



Ce Bac d'encastrement fait partie du système de distribution d'énergie pour l'habitat "gamma+" intégrant la fixation innovante quickfix  
Pour plus de sécurité, de confort et de rapidité dans la mise en oeuvre.

Référence	Désignation	Multiple de vente	Unité fact.	DEEE HT	PU HT
✓ <b>HAG GE013EN</b>	Bac encastrement pour GD213A+GA01N/GA01xN	1	P.	-	84,44 €
✓ <b>HAG GE113EN</b>	Bac encastrement pour GD113A+GA01N/GA01xN+com.	1	P.	-	86,87 €
✓ <b>HAG GE213EN</b>	Bac encastrement pour GD213A+GA01N/GA01xN+com.	1	P.	-	88,51 €
✓ <b>HAG GE218EN</b>	Bac encastrement pour GD218A+GA01N/GA01xN+com.	1	P.	-	129,60 €
✓ <b>HAG GE313EN</b>	Bac encastrement pour GD313A+GA01N/GA01xN+com.	1	P.	-	97,98 €
✓ <b>HAG GE318EN</b>	Bac encastrement pour GD318A+GA01N/GA01xN+com.	1	P.	-	153,66 €
✓ <b>HAG GE326EN</b>	Bac encastrement pour GD313A+GA01N/GA01xN+com.	1	P.	-	148,73 €
✓ <b>HAG GE413EN</b>	Bac encastrement pour GD413A+GA01N/GA01xN+com.	1	P.	-	125,19 €
✓ <b>HAG GE426EN</b>	Bac encastrement pour GD413A+GA01N/GA01xN+com.	1	P.	-	162,25 €
✓ <b>HAG GE626EN</b>	Bac encastrement pour 2xGD313A+GA01N/GA01xN+com.	1	P.	-	216,31 €
✓ <b>HAG GF001E</b>	Trappe d'accès pour GTL encastrée 1T	1	P.	-	56,46 €
✓ <b>HAG GF002E</b>	Trappe d'accès pour GTL encastrée 2T	1	P.	-	77,17 €
✓ <b>HAG GF213E</b>	Cadre porte, Gamma 13 pour GE213E	1	P.	-	135,37 €
✓ <b>HAG GF218E</b>	Cadre porte, Gamma 18 pour GE218E	1	P.	-	220,06 €
✓ <b>HAG GF313E</b>	Cadre porte, Gamma 13 pour GE313E	1	P.	-	139,62 €
✓ <b>HAG GF318E</b>	Cadre porte, Gamma 18 pour GE318E	1	P.	-	235,42 €
✓ <b>HAG GF326E</b>	Cadre porte, Gamma 13 pour GE326E	1	P.	-	123,12 €
✓ <b>HAG GF413E</b>	Cadre porte, Gamma 13 pour GE413E	1	P.	-	195,75 €
✓ <b>HAG GF426E</b>	Cadre porte, Gamma 13 pour GE426E	1	P.	-	136,83 €
✓ <b>HAG GF626E</b>	Cadre porte, Gamma 13 pour GE626E	1	P.	-	177,86 €

Caractéristiques techniques, Conditionnement, Multiple de vente, Unité de facturation, visuels, Euroclasse, DEEE HT, PU HT en Euros et hors DEEE et Eco-mobilier; donnés à titre indicatif et susceptibles de modifications sans préavis, ils ne nous engagent qu'après confirmation expresse. Les prix unitaires indiqués sont ceux des réseaux COAXEL, REXEL et SCT, ils ne s'appliquent pas pour le réseau ESPACE ELEC.  
Pour plus d'informations, consultez votre agence habituelle ou connectez-vous sur notre site internet rexel.fr - N.C-nous consulter.

✓ Produit stocké

GOULOTTES PVC

ÉQUIPEMENTS POUR BUREAUX

PROTÈGES CÂBLES PERSONNES  
ET VÉHICULES

SOLUTIONS PRÉFABRIQUÉES  
ET PRÉCÂBLAGE RAPIDE

# GAINES TECHNIQUE DU LOGEMENT

## GTL

### RTL



**ATOLE**

### RTL - RÉHAUSSE TECHNIQUE TOUTE HAUTEUR STANDARD

**ATOLE**

La réhausse technique logement (RTL) en arrivée toute hauteur est composée de 3 parties (châssis, capot haut, cornet ou casquette).

Référence	Désignation	Multiple de vente	Unité fact.	DEEE HT	PU HT
<b>AOE RTL206BL</b>	Finition haute - Goulotte cornet - 2 travées - 13 modules Bac technique 1 travée pouvant accueillir : 1 platine de comptage + 3 rangées modulaires + 1 tableau de communication (exemple d'équipement maximum sous réglementation PMR)	1	P.	-	222,74 €
<b>AOE RTL209BL</b>	Finition haute - Goulotte casquette - 2 travées - 13 modules Bac technique 2 travées pouvant accueillir : 1 platine de comptage + 4 rangées modulaires + 1 tableau de communication (exemple d'équipement maximum sous réglementation PMR)	1	P.	-	213,39 €

### RTL - RÉHAUSSE TECHNIQUE ARRIVÉE HAUTE STANDARD

**ATOLE**

La RTL en arrivée haute est composée de 3 parties (châssis, capot haut, cornet ou casquette). En 1 travée, même si le châssis arrive jusqu'au sol, cette mise en œuvre ne convient qu'en arrivée haute car l'accessibilité aux gaines est inférieure à 250 mm en arrivée basse.

Référence	Désignation	Multiple de vente	Unité fact.	DEEE HT	PU HT
✓ <b>AOE RTL104BL</b>	Finition haute - Goulotte cornet - 1 travée - 13 modules Hauteur utile tableau électrique: 1100 mm	1	P.	-	150,58 €
<b>AOE RTL105BL</b>	Finition haute - Goulotte casquette - 1 travée - 13 modules Hauteur utile tableau électrique: 1100 mm	1	P.	-	133,19 €

### GAMMA+ - GTL

**:hager**



Les goulottes gamma+ 13 et 18 font partie du système de distribution d'énergie pour l'habitat "gamma+" intégrant la fixation innovante quickfix  
Pour plus de sécurité, de confort et de rapidité dans la mise en œuvre.

Référence	Désignation	Multiple de vente	Unité fact.	DEEE HT	PU HT
✓ <b>HAG JK113</b>	Pack GTL Gamma+ 13, 1 couvercle, 2,6m	1	P.	-	200,75 €
✓ <b>HAG JK213</b>	Pack GTL Gamma+ 13, 2 couvercles, 2,6m	1	P.	-	208,78 €
✓ <b>HAG JK213D</b>	Pack GTL Gamma+ 13, 2 couvercles, 2x1,3m	1	P.	-	243,95 €
✓ <b>HAG JK218</b>	Pack GTL Gamma+ 18, 2 couvercles, 2,6m	1	P.	-	250,35 €
✓ <b>HAG JK318</b>	Pack GTL Gamma+ 18, 3 couvercles, 2,6m	1	P.	-	261,43 €
✓ <b>HAG JS013</b>	Socle GTL Gamma+ 13 pr 1 couvercle 2,6m	1	P.	-	143,11 €
✓ <b>HAG JS013C</b>	Socle GTL Gamma+ 13 pr 2 couvercles 2,6m	1	P.	-	143,11 €
✓ <b>HAG GA01N</b>	Panneau de contrôle pour CBE ou Linky Prof.45mm, pour coffret gamma13	1	P.	-	141,59 €
✓ <b>HAG JC113</b>	Couvercle pour JS013	1	P.	-	50,60 €
✓ <b>HAG JC213</b>	Jeu de couvercles pour JS013C	1	P.	-	49,85 €
✓ <b>HAG JZ101</b>	Jeu de 12 quickfix	1	P.	-	6,73 €
✓ <b>HAG JZ103</b>	Jeu de 2 éclisses pour socle GTL	1	P.	-	20,76 €
✓ <b>HAG JZ105</b>	Cloison séparation courant faible, 2,6m	1	P.	-	13,08 €
✓ <b>HAG JZ108</b>	Tunnel de séparation NF C14-100 / 15-100	1	P.	-	12,03 €
✓ <b>HAG JZ131</b>	Embout pour GTL Gamma+ 13	1	P.	-	12,72 €
✓ <b>HAG JZ132</b>	Jonction plafond pour GTL Gamma+ 13	1	P.	-	35,96 €
✓ <b>HAG JZ182</b>	Jonction plafond pour GTL Gamma+ 18	1	P.	-	58,19 €

Caractéristiques techniques, Conditionnement, Multiple de vente, Unité de facturation, visuels, Euroclasse, DEEE HT, PU HT en Euros et hors DEEE et Eco-mobilier; donnés à titre indicatif et susceptibles de modifications sans préavis. is ne nous engageant qu'après confirmation expresse. Les prix unitaires indiqués sont ceux des réseaux COAXEL, REXEL et SCT, ils ne s'appliquent pas pour le réseau ESPACE ELEC. Pour plus d'informations, consultez votre agence habituelle ou connectez-vous sur notre site internet rexel.fr - N.C-nous consulter.

✓ Produit stocké

## DRIVIA - DRIVIA 13 ENSEMBLE COMPLET PREMIUM



Avec système de compensation permettant un réglage en hauteur de 2,45 à 2,60 m.  
Livrée en 2 demi longueurs, corps de goulotte, couvercles et cloisons.  
Un emballage réduit pour un transport facilité !  
Permet la fixation sans support et le positionnement direct des coffrets Drivia avec l'accessoire de préfixation DRIVIA clip.

Référence	Désignation	Multiple de vente	Unité fact.	DEEE HT	PU HT
✓ <b>LEG 030037</b>	Goulotte GTL - 65x250 mm - avec couvercle complet - long réglable 2,45 à 2,60 m Ensemble goulotte GTL couvercle complet composé de: 1 corps de goulotte 65 x 250mm lg 2,60m, 2 éclisses pour corps de goulotte, 1 couvercle complet larg 220mm, 1 cloison de fractionnement, 4 agrafes pour maintien des câbles et 12 vis pour fixation de coffrets.	1	P.	-	241,51 €
✓ <b>LEG 030039</b>	Goulotte GTL - 65x250 mm - 2 couvercles partiels - long réglable 2,45 à 2,60 m Ensemble goulotte GTL couvercles partiels composé de: 1 corps de goulotte 65 x 250mm lg 2,60m, 2 éclisses pour corps de goulotte, 1 couvercle partiel larg 40mm, 1 couvercle partiel larg 180mm, 1 cloison de fractionnement, 4 agrafes pour maintien des câbles et 12 vis pour fixation de coffrets.	1	P.	-	276,81 €
✓ <b>LEG 030095</b>	Cornet d'épanouissement - pour goulotte GTL - jonction goulotte/plafond/sol	1	P.	-	55,10 €
✓ <b>LEG 010582</b>	Cloison de séparation - DLP monobloc prof. 50 - 2 m - Blanc	2	M.	-	8,02 €

## DRIVIA - DRIVIA 13 A COMPOSER ACCES



Permet la fixation sans support et le positionnement direct des coffrets Drivia avec l'accessoire de préfixation DRIVIA clip.

Référence	Désignation	Multiple de vente	Unité fact.	DEEE HT	PU HT
✓ <b>LEG 030032</b>	Goulotte GTL à composer - 65x250 mm - 1 corps - long 2,60 m	1	P.	-	138,17 €
✓ <b>LEG 030034</b>	Couvercle - 220x260 mm - pour Goulotte GTL à composer réf. 300 32	1	P.	-	49,83 €
✓ <b>LEG 030031</b>	Ensemble de 2 couvercles larg 180 et 40 mm + 1 cloison - Long. 2,60 m	1	P.	-	54,17 €

## DRIVIA - DRIVIA 18 ENSEMBLE COMPLET PREMIUM



Avec système de compensation permettant un réglage en hauteur de 2,45 à 2,60 m.  
Livrée en 2 demi longueurs, corps de goulotte, couvercles et cloisons.  
Un emballage réduit pour un transport facilité !  
Permet la fixation sans support et le positionnement direct des coffrets Drivia avec l'accessoire de préfixation DRIVIA clip.

Référence	Désignation	Multiple de vente	Unité fact.	DEEE HT	PU HT
✓ <b>LEG 030067</b>	Goulotte GTL complète Drivia 18 - PREMIUM - 65 x 355 mm - Avec 2 couvercles	1	P.	-	266,79 €
✓ <b>LEG 030068</b>	Goulotte GTL complète Drivia 18 - PREMIUM - 65 x 355 mm - Avec 3 couvercles	1	P.	-	305,60 €

## DRIVIA - DRIVIA 18 A COMPOSER ACCES



Permet la fixation sans support et le positionnement direct des coffrets Drivia avec l'accessoire de préfixation DRIVIA clip.

Référence	Désignation	Multiple de vente	Unité fact.	DEEE HT	PU HT
✓ <b>LEG 030105</b>	Corps de goulotte GTL DRIVIA 18 ACCESS - 65 x 355 mm - L. 2,6 m	1	P.	-	142,09 €
✓ <b>LEG 030106</b>	Ensemble de 2 couvercles + 1 cloison - pour goulotte GTL DRIVIA 18 ACCESS	1	P.	-	54,17 €
✓ <b>LEG 030107</b>	Ensemble de 3 couvercles + 2 cloisons - pour goulotte GTL DRIVIA ACCESS	1	P.	-	80,91 €
✓ <b>LEG 030070</b>	Embout pour goulottes GTL Drivia 18	1	P.	-	40,53 €
✓ <b>LEG 030071</b>	Cornet d'épanouissement pour GTL Drivia 18 - jonction goulotte/plafond/sol	1	P.	-	67,48 €
✓ <b>LEG 030082</b>	Supports universels pour goulottes GTL Drivia 18	1	P.	-	93,94 €

Caractéristiques techniques, Conditionnement, Multiple de vente, Unité de facturation, visuels, Euroclasse, DEEE HT, PU HT en Euros et hors DEEE et Eco-mobilier: donnés à titre indicatif et susceptibles de modifications sans préavis. ils ne nous engageant qu'après confirmation expresse. Les prix unitaires indiqués sont ceux des réseaux COAXEL, REXEL et SCT, ils ne s'appliquent pas pour le réseau ESPACE ELEC.

Pour plus d'informations, consultez votre agence habituelle ou connectez-vous sur notre site internet rexel.fr - N.C-nous consulter.

✓ Produit stocké

# GAINES TECHNIQUE DU LOGEMENT

## GTL

### RESI9

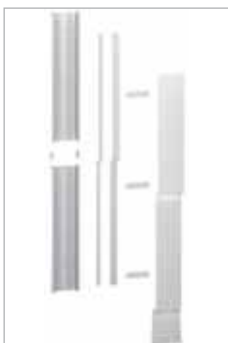

Resi9, un concentré d'innovations :

- Livrés en deux parties, les kits goulottes ont le packaging le plus court du marché, ils sont faciles à transporter et à installer.
- Le compartiment dédié à l'arrivée ERDF peut être installé à droite ou à gauche.
- Les câbles sont maintenus dans la goulotte soit avec des colliers, soit avec des brides-câbles.
- La jonction sol/plafond permet de moduler la hauteur de la goulotte de 200 mm à chaque extrémité.
- Sans découpe la GTL peut donc avoir une hauteur de 2,4 à 2,8 m.
- Le châssis du coffret coulisse sur la goulotte et se fixe sans outil à la hauteur souhaitée.

Référence	Désignation	Multiple de vente	Unité fact.	DEEE HT	PU HT
✓ SCH R9HKT13	Resi9 - kit goulotte 13M - 2 parties - corps - capot - cloisons - capot ERDF	1	P.	-	226,48 €
✓ SCH R9H13526	Resi9 - couvercle goulotte 13M	1	P.	-	46,16 €
✓ SCH R9H13525	Resi9 - corps de goulotte 13M - lg 2600mm	1	P.	-	128,06 €
SCH R9H13538	Resi9 - brides cables 13M	1	P.	-	42,14 €
✓ SCH R9H13537	Resi9 - Kit de 6 supports universels goulotte 13M	1	P.	-	67,26 €
✓ SCH R9H13540	Resi9 - épanouisseur 13M	1	P.	-	40,31 €
✓ SCH R9H13409	Resi9 - borniers de terre 3x25 + 12x2,5mm <sup>2</sup>	1	P.	-	19,38 €
✓ SCH R9H13528	Resi9 - cloison courant fort / courant faible	1	P.	-	14,97 €
✓ SCH R9H13539	Resi9 - embout goulotte 13M	1	P.	-	12,34 €

### VIADIS - GTL



Le système GTL répond à toutes les configurations d'installation (complète ou partielle) et est compatible avec l'essentiel des tableaux 13 et 18 modules du marché.

La référence de la goulotte comprend le profilé et le couvercle avec film de protection 2 pieds compensateurs pour le réglage de la hauteur de 2,45 m à 2,6m) et un cornet de finition.

Référence	Désignation	Multiple de vente	Unité fact.	DEEE HT	PU HT
✓ PLW 16800	Goulotte GTL 13 Modules (250 x 65) Longueur ajustable 2,45 à 2,60 m - livrée avec 2 pieds compensateurs + 1 cornet de finition + 1 couvercle	1	P.	-	179,03 €
✓ PLW 16801	Goulotte GTL 13 Modules (250 x 65) Longueur ajustable 2,45 à 2,60 m - livrée avec 2 pieds compensateurs + 1 cornet de finition + 2 couvercles	1	P.	-	236,43 €
✓ PLW 16802	GTL mi-hauteur 13 modules 1 colonne	1	P.	-	134,90 €
PLW 16803	GTL mi-hauteur 13 modules 2 colonnes	1	P.	-	146,92 €
✓ PLW 16701	Kit de fractionnement (2 couvercles)	1	P.	-	57,70 €
✓ PLW 16702	Cornet d'épanouissement GTL 13 M	1	P.	-	59,59 €
✓ PLW 16703	Embout GTL 13 M	1	P.	-	22,57 €
PLW 16704	Joint de couvercle GTL 13 M	1	P.	-	21,29 €
✓ PLW 16710	Fond (seul) Goulotte GTL 13 Modules (250 x 65) 1 compartiment 2,60 m	1	P.	-	163,05 €
✓ PLW 16711	Couvercle (seul) Goulotte GTL 13 Modules 2,60 m	1	P.	-	59,45 €
✓ PLW 16720	Goulotte GTL 18 Modules (355 x 65) Longueur ajustable 2,45 à 2,60 m - livrée avec 2 pieds compensateurs + 1 cornet de finition + 1 couvercle	1	P.	-	265,89 €
✓ PLW 16721	Goulotte GTL 18 Modules (355 x 65) Longueur ajustable 2,45 à 2,60 m - livrée avec 2 pieds compensateurs + 1 cornet de finition + 2 couvercles	1	P.	-	259,24 €
PLW 16724	GTL mi-hauteur 18 modules 1 colonne	1	P.	-	160,09 €
✓ PLW 16722	Cornet d'épanouissement GTL 18 M	1	P.	-	64,99 €
PLW 16723	Embout GTL 18 M	1	P.	-	24,86 €
✓ PLW 16705	Support universel de coffret modulaire	1	P.	-	20,54 €
✓ PLW 16706	Cloison de séparation	2	M.	-	8,82 €
PLW 16707	Agrafes	1	P.	-	4,04 €
✓ PLW 16708	Sachet 12 vis de fixation pour coffret	1	P.	-	6,24 €

Caractéristiques techniques, Conditionnement, Multiple de vente, Unité de facturation, visuels, Euroclasse, DEEE HT, PU HT en Euros et hors DEEE et Eco-mobilier; donnés à titre indicatif et susceptibles de modifications sans préavis. is ne nous engageant qu'après confirmation expresse. Les prix unitaires indiqués sont ceux des réseaux COAXEL, REXEL et SCT, ils ne s'appliquent pas pour le réseau ESPACE ELEC.

Pour plus d'informations, consultez votre agence habituelle ou connectez-vous sur notre site internet rexel.fr - N.C=nous consulter.

✓ Produit stocké

## TECNICA GTL



Goulottes pour espace technique électrique du logement. TECNICA-GTL regroupe en un seul emplacement toutes les arrivées de réseaux de puissance et de communication. Obligatoire dans les nouvelles constructions et en cas de redistribution de cloison dans les logements anciens. TECNICA-GTL est compatible avec les compteurs EDF Linky. Longueur standard 2,60m, IK08, Blanc RAL 9010.

+ D'INGENIOSITE : Système exclusif de réglage en hauteur. GTL pouvant aller jusqu'à 2,95m avec l'utilisation des cornets d'épanouissements haut et bas. Cloison amovible pour la séparation des courants. Packs prêts à l'emploi.

+ UNIVERSELLE : Montage sans support des tableaux et platines disjoncteurs avec un entraxe de fixation de 23cm. Utilisation de supports (STU) pour fixer les autres types de tableaux.

+ FACILE : GTL-CHRONOPACK, un petit packaging pour faciliter manipulation et transport.

### TECNICA GTL - MULTIPACK 250



Référence	Désignation	Multiple de vente	Unité fact.	DEEE HT	PU HT
✓ IBO B08700	GTL-MULTIPACK 250 : 1 socle de 2,60m + 2 couvercles (1 largeur 17cm, 1 largeur 7cm) + accessoires de montage (12 vis + 8 agrafes)	1	P.	-	188,89 €

### TECNICA GTL - CHRONOPACK 250



Référence	Désignation	Multiple de vente	Unité fact.	DEEE HT	PU HT
✓ IBO B08701	GTL-CHRONOPACK 250 : 2 socles de 1,30m + 4 couvercles (2 d'une largeur de 17cm, 2 d'une largeur de 7cm) + accessoires de montage (2 eclisses pour socles + 4 supports tableaux + 12 vis + 8 agrafes)	1	P.	-	217,81 €

### TECNICA GTL - MONOPACK 250



Référence	Désignation	Multiple de vente	Unité fact.	DEEE HT	PU HT
✓ IBO B08702	GTL-MONOPACK 250 : 1 socle de 2,60m + 1 couvercle (largeur 25cm) + accessoires de montage (12 vis + 8 agrafes)	1	P.	-	198,34 €

### TECNICA GTL - ACCESSOIRES COMMUNS



Référence	Désignation	Multiple de vente	Unité fact.	DEEE HT	PU HT
✓ IBO B08713	Cornet d'épanouissement haut CEH	1	P.	-	38,72 €
✓ IBO B08714	Cornet d'épanouissement bas CEB	1	P.	-	20,33 €
✓ IBO B02415	Cloison de séparation SEP-G 60	2	M.	-	8,42 €
✓ IBO B08710	Embout de fermeture LAN	1	P.	-	12,02 €
✓ IBO B08712	Supports tableaux universels (x4) STU	1	P.	-	40,43 €
✓ IBO B08711	Jonction couvercles/tableaux JCT	1	P.	-	22,48 €
✓ IBO B08716	Joint souple GTL - JS-GTL	1	P.	-	19,35 €

### PACK GOULOTTE GTL 13 MODULES



Cette goulotte est destinée à matérialiser physiquement la Gaine Technique Logement.

Elle est séparée en 2 compartiments de 60 et 160 mm par une cloison à clipser.

Le compartiment de 60 mm est destiné à l'alimentation Enedis (NF C 14-100), celui de 180 mm à la distribution courants forts (NF C 15-100) et courants faibles.

Référence	Désignation	Multiple de vente	Unité fact.	DEEE HT	PU HT
✓ MIH Q388	Pack goulotte GTL 13M 2,5 m Constitué d'un socle de goulotte, 1 cloison clipsable, 1 lot de 2 brides multi-usages, 2 couvercles NF C 14-100, 2 couvercles NF C 15-100	1	P.	-	147,69 €

Caractéristiques techniques, Conditionnement, Multiple de vente, Unité de facturation, visuels, Euroclasse, DEEE HT, PU HT en Euros et hors DEEE et Eco-mobilier; donnés à titre indicatif et susceptibles de modifications sans préavis. ils ne nous engageant qu'après confirmation expresse. Les prix unitaires indiqués sont ceux des réseaux COAXEL, REXEL et SCT, ils ne s'appliquent pas pour le réseau ESPACE ELEC.

Pour plus d'informations, consultez votre agence habituelle ou connectez-vous sur notre site internet rexel.fr - N.C-nous consulter.

✓ Produit stocké

# GAINES TECHNIQUE DU LOGEMENT

## GTL

### PACK GTL 13 MODULES PLIANTE

**MICHAUD**  
HABITAT ET RÉSEAU ÉLECTRIQUE

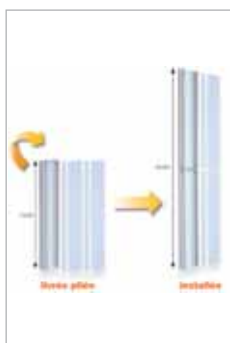

La goulotte est destinée à matérialiser physiquement la Gaine Technique Logement. La goulotte GTL pliante offre toutes les fonctionnalités d'une goulotte GTL classique de 2,50 m en ne mesurant que 1,25 m pliée.

Les avantages de cette innovation technologique sont les suivants :

- facilité de transport,
- facilité de manutention pour l'installateur,
- mise en place rapide et sans effort.

Référence	Désignation	Multiple de vente	Unité fact.	DEEE HT	PU HT
✓ <b>MIH Q370</b>	Pack goulotte GTL 13M pliante	1	P.	-	162,56 €

### ACCESSOIRES COMMUNS GTL 13 MODULES

**MICHAUD**  
HABITAT ET RÉSEAU ÉLECTRIQUE

Référence	Désignation	Multiple de vente	Unité fact.	DEEE HT	PU HT
✓ <b>MIH Q390</b>	Jonction de plafond pour GTL	1	P.	-	23,40 €
✓ <b>MIH Q391</b>	Jonction de sol pour GTL	1	P.	-	16,84 €

### PACK GOULOTTE GTL 18 MODULES

**MICHAUD**  
HABITAT ET RÉSEAU ÉLECTRIQUE

Cette goulotte est destinée à matérialiser physiquement la Gaine Technique Logement.

Elle est séparée en 2 compartiments de 120 et 230 mm par une cloison à clipser.

Le compartiment de 120 mm est destiné à l'alimentation Enedis (NF C 14-100), celui de 230 mm à la distribution courants forts (NF C 15-100) et courants faibles.

Référence	Désignation	Multiple de vente	Unité fact.	DEEE HT	PU HT
<b>MIH Q872</b>	Pack goulotte GTL 18M 2,5m 2 couvercles GTL 18M de 2,50 m. Pack composé d'un socle, 1 cloison de 2,5m, 2 brides multi-usages, 2 couvercles de 2,5m.	1	P.	-	201,54 €
<b>MIH Q873</b>	Pack goulotte GTL 18M 2,5m 3 couvercles GTL 18M de 2,50 m. Pack composé d'un socle, 2 cloisons de 2,5m, 2 brides multi-usages, 3 couvercles de 2,5m.	1	P.	-	215,17 €

### PACK GTL 18 MODULES PLIANTE

**MICHAUD**  
HABITAT ET RÉSEAU ÉLECTRIQUE

La goulotte est destinée à matérialiser physiquement la Gaine Technique Logement.

La goulotte GTL pliante offre toutes les fonctionnalités d'une goulotte GTL classique de 2,50 m en ne mesurant que 1,25 m pliée.

Les avantages de cette innovation technologique sont les suivants :

- sans pièce perdable,
- compatible avec tous les tableaux, même 18 modules,
- avec socle rainuré et pré-percé et bride multi-usages
- mise en place rapide et sans effort.

Référence	Désignation	Multiple de vente	Unité fact.	DEEE HT	PU HT
✓ <b>MIH Q870</b>	Pack goulotte GTL 18M PLIANTE 2 couvercles GTL 18M de 2,50 m dépliée. Pack composé d'un socle, 1 cloison de 1,25m, 2 brides multi-usages, 2 couvercles de 2x1,25m.	1	P.	-	211,72 €
<b>MIH Q871</b>	Pack goulotte GTL 18M PLIANTE 3 couvercles GTL 18M de 2,50 m dépliée. Pack composé d'un socle, 2 cloisons de 1,25m, 2 brides multi-usages, 3 couvercles de 2x1,25m.	1	P.	-	225,27 €

### ACCESSOIRES COMMUNS GTL 18 MODULES

**MICHAUD**  
HABITAT ET RÉSEAU ÉLECTRIQUE

Jonction GTL 18M extra large pour faciliter l'épanouissement des câbles.

Référence	Désignation	Multiple de vente	Unité fact.	DEEE HT	PU HT
✓ <b>MIH Q877</b>	Jonction GTL 18M Plafond ou sol Complément au pack goulotte GTL 18 modules : jonction sol et/ou plafond, avec un large épanouissement.	1	P.	-	40,66 €

Caractéristiques techniques, Conditionnement, Multiple de vente, Unité de facturation, visuels, Euroclasse, DEEE HT, PU HT en Euros et hors DEEE et Eco-mobilier; donnés à titre indicatif et susceptibles de modifications sans préavis.   
 is ne nous engageant qu'après confirmation expresse. Les prix unitaires indiqués sont ceux des réseaux COAXEL, REXEL et SCT, ils ne s'appliquent pas pour le réseau ESPACE ELEC.   
 Pour plus d'informations, consultez votre agence habituelle ou connectez-vous sur notre site internet rexel.fr - N.C-nous consulter.

✓ Produit stocké

## ACCESSOIRES COMMUNS GTL 2\*13 MODULES

**MICHAUD**  
HABITAT ET RÉSEAU ÉLECTRIQUE

Référence	Désignation	Multiple de vente	Unité fact.	DEEE HT	PU HT
<b>MIH FA001</b>	Lot 2 brides multi-usages GTL 13M Accessoire pour la goulotte GTL13 modules: 2 brides multi-usages.	1	P.	-	16,84 €



## PACK GOULOTTE GTL 2\*13 MODULES

**MICHAUD**  
HABITAT ET RÉSEAU ÉLECTRIQUE



La goulotte est destinée à matérialiser physiquement la Gaine Technique Logement.  
La goulotte GTL pliante offre toutes les fonctionnalités d'une goulotte GTL classique de 2,50 m en ne mesurant que 1,25 m pliée.  
Les avantages de cette innovation technologique sont les suivants :

- sans pièce perdable,
- compatible avec tous les tableaux, même 18 modules,
- avec socle rainuré et pre-percé et bride multi-usages
- mise en place rapide et sans effort.

Référence	Désignation	Multiple de vente	Unité fact.	DEEE HT	PU HT
✓ <b>MIH FA002</b>	Goulotte GTL 2x13 modules L 1700 Goulotte GTL de 2*13 modules de longueur 1,7m.	1	P.	-	192,86 €
✓ <b>MIH FA003</b>	Jonction plafond GTL 2x13 modules Jonction plafond de la goulotte GTL 2*13 modules.	1	P.	-	86,94 €



## MOULURES ET PLINTHES

**PLUS LÉGER, PLUS RAPIDE, PLUS PRATIQUE  
QU'UN CATALOGUE**

■ Découvrez      ■ Suivez  
■ Trouvez        ■ Transformez

À télécharger gratuitement sur [Baxel.fr](http://Baxel.fr)

Ac

## MOULURES ET ACCESSOIRES

### OPTIMA TM

**IBOCO**



OPTIMA, gamme de moulures normée pour le Résidentiel. Forme galbée, facilité d'installation, IK07, tenue au fil incandescent à 960° (longueur), PVC M1. Longueur standard 2 m. BLANC RAL 9010.  
+ DE CHOIX : 1, 2 ou 3 compartiments - Nombreuses dimensions - Pour toutes les applications, quel que soit la nature des courants.  
+ UNIVERSELLE : Compatible avec tous les appareillages en saillie du marché - Matière très souple : s'adapte aux supports non plans, accepte tous les modes de coupe et fixation.  
+ DE FACILITE : Passage des câbles aisé dès la plus petite dimension - Fond percé et strié - Accessoires clipsables en face avant.  
+ DE SECURITE : Cloison guide clou - Tenue renforcée du couvercle et des accessoires.

### OPTIMA TM - TM 22X12,5

**IBOCO**

Référence	Désignation	Hauteur (mm)	Largeur (mm)	Longueur (mm)	Nbre de compartiments	Couleur	Multiple de vente	Unité fact.	DEEE HT	PU HT
✓ <b>IBO B08800</b>	Moulure OPTIMA 1 compartiment TM 22/1X12.5	12.5	22	2000	1	blanc RAL 9010	2	M.	-	2,24 €
✓ <b>IBO B08801</b>	Moulure OPTIMA 2 compartiments TM 22/2X12.5	12.5	22	2000	2	blanc RAL 9010	2	M.	-	2,45 €
✓ <b>IBO B08820</b>	Angle intérieur AIM 22X12.5					blanc RAL 9010	1	P.	-	1,86 €
✓ <b>IBO B08821</b>	Angle extérieur AEM 22X12.5					blanc RAL 9010	1	P.	-	1,93 €
✓ <b>IBO B08822</b>	Angle plat APM 22X12.5					blanc RAL 9010	1	P.	-	1,63 €
✓ <b>IBO B08823</b>	Joint de couvercle GM 22X12.5					blanc RAL 9010	1	P.	-	1,35 €
✓ <b>IBO B08824</b>	Té de dérivation IM 22X12.5					blanc RAL 9010	1	P.	-	4,13 €
✓ <b>IBO B08825</b>	Embout LM 22X12.5					blanc RAL 9010	1	P.	-	0,95 €
✓ <b>IBO B08828</b>	Boîtier pour app. Alréa™ SM-A 22X12.5					blanc RAL 9010	2	P.	-	4,83 €
✓ <b>IBO B08816</b>	Boîtier pour app. saillie Optima™ SMS-AT 12.5					blanc RAL 9010	1	P.	-	4,61 €
✓ <b>IBO B08817</b>	Boîtier double pour app. saillie Optima™ SMD-AT 12.5					blanc RAL 9010	1	P.	-	10,29 €
✓ <b>IBO B08819</b>	Boîtier double pour app. saillie LEGRAND™ SMD-O 12.5					blanc RAL 9010	2	P.	-	10,59 €
✓ <b>IBO B08818</b>	Boîtier pour app. saillie LEGRAND™ SMS-O 12.5					blanc RAL 9010	2	P.	-	4,60 €
✓ <b>IBO B00677</b>	Boîte de dérivation - SDMN					blanc RAL 9010	1	P.	-	7,67 €
✓ <b>IBO B08875</b>	Point de centre lumineux P-DCL					blanc RAL 9010	1	P.	-	17,56 €

Caractéristiques techniques, Conditionnement, Multiple de vente, Unité de facturation, visuels, Euroclasse, DEEE HT, PU HT en Euros et hors DEEE et Eco-mobilier; donnés à titre indicatif et susceptibles de modifications sans préavis, ils ne nous engagent qu'après confirmation expresse. Les prix unitaires indiqués sont ceux des réseaux COAXEL, REXEL et SCT, ils ne s'appliquent pas pour le réseau ESPACE ELEC.  
Pour plus d'informations, consultez votre agence habituelle ou connectez-vous sur notre site internet [rexel.fr](http://rexel.fr) - N.C-nous consulter.

✓ Produit stocké

GOULOTTES PVC

ÉQUIPEMENTS POUR BUREAUX

PROTÈGES CÂBLES PERSONNES  
ET VÉHICULES

SOLUTIONS PRÉFABRIQUÉES  
ET PRÉCÂBLAGE RAPIDE

# MOULURES ET PLINTHES

## MOULURES ET ACCESSOIRES

### OPTIMA TM - TM 32X12,5



Référence	Désignation	Hauteur (mm)	Largeur (mm)	Longueur (mm)	Nbre de compartiments	Couleur	Multiple de vente	Unité fact.	DEEE HT	PU HT
✓ IBO B08802	Moulure OPTIMA 1 compartiment TM 32/1X12.5	12.5	32	2000	1	blanc RAL 9010	2	M.	-	3,13 €
✓ IBO B08803	Moulure OPTIMA 2 compartiments TM 32/2X12.5	12.5	32	2000	2	blanc RAL 9010	2	M.	-	3,52 €
✓ IBO B08830	Angle intérieur AIM 32X12.5					blanc RAL 9010	1	P.	-	2,02 €
✓ IBO B08831	Angle extérieur AEM 32X12.5					blanc RAL 9010	1	P.	-	2,10 €
✓ IBO B08832	Angle plat APM 32X12.5					blanc RAL 9010	1	P.	-	1,69 €
✓ IBO B08833	Joint de couvercle GM 32X12.5					blanc RAL 9010	1	P.	-	1,54 €
✓ IBO B08834	Té de dérivation IM 32X12.5					blanc RAL 9010	1	P.	-	4,93 €
✓ IBO B08835	Embout LM 32X12.5					blanc RAL 9010	1	P.	-	0,98 €
✓ IBO B08838	Boîtier pour app. Alréa™ SM-A 32X12.5					blanc RAL 9010	2	P.	-	4,74 €
✓ IBO B08816	Boîtier pour app. saillie Optima™ SMS-AT 12.5					blanc RAL 9010	1	P.	-	4,61 €
✓ IBO B08817	Boîtier double pour app. saillie Optima™ SMD-AT 12.5					blanc RAL 9010	1	P.	-	10,29 €
✓ IBO B08818	Boîtier pour app. saillie LEGRAND™ SMS-O 12.5					blanc RAL 9010	2	P.	-	4,60 €
✓ IBO B08819	Boîtier double pour app. saillie LEGRAND™ SMD-O 12.5					blanc RAL 9010	2	P.	-	10,59 €
✓ IBO B00677	Boîte de dérivation - SDMN					blanc RAL 9010	1	P.	-	7,67 €
✓ IBO B08875	Point de centre lumineux P-DCL					blanc RAL 9010	1	P.	-	17,56 €

### OPTIMA TM - TM 34X16



Référence	Désignation	Hauteur (mm)	Largeur (mm)	Longueur (mm)	Nbre de compartiments	Couleur	Multiple de vente	Unité fact.	DEEE HT	PU HT
✓ IBO B08804	Moulure OPTIMA 1 compartiment TM 34/1X16	16	34	2000	1	blanc RAL 9010	2	M.	-	5,75 €
✓ IBO B08805	Moulure OPTIMA 2 compartiments TM 34/2X16	16	34	2000	2	blanc RAL 9010	2	M.	-	6,17 €
✓ IBO B08840	Angle intérieur AIM 34X16					blanc RAL 9010	1	P.	-	4,03 €
✓ IBO B08841	Angle extérieur AEM 34X16					blanc RAL 9010	1	P.	-	4,11 €
✓ IBO B08842	Angle plat APM 34X16					blanc RAL 9010	1	P.	-	3,74 €
✓ IBO B08843	Joint de couvercle GM 34X16					blanc RAL 9010	1	P.	-	2,07 €
✓ IBO B08844	Té de dérivation IM 34X16					blanc RAL 9010	1	P.	-	5,03 €
✓ IBO B08845	Embout LM 34X16					blanc RAL 9010	1	P.	-	1,79 €
✓ IBO B08847	Boîtier pour app. Alréa™ SM-A 34X16					blanc RAL 9010	2	P.	-	6,91 €
✓ IBO B08855	Boîtier pour appareillage saillie Optima™ SMS-AT 16					blanc RAL 9010	1	P.	-	6,56 €
✓ IBO B08856	Boîtier double pour appareillage saillie Optima™ SMD-AT 16					blanc RAL 9010	1	P.	-	13,09 €
✓ IBO B08858	Boîtier pour app. saillie LEGRAND™ SMS-O 16					blanc RAL 9010	2	P.	-	6,78 €
✓ IBO B08859	Boîtier double pour app. saillie LEGRAND™ SMD-O 16					blanc RAL 9010	2	P.	-	13,51 €
✓ IBO B00677	Boîte de dérivation - SDMN					blanc RAL 9010	1	P.	-	7,67 €

### OPTIMA TM - TM 52X20



Référence	Désignation	Hauteur (mm)	Largeur (mm)	Longueur (mm)	Nbre de compartiments	Couleur	Multiple de vente	Unité fact.	DEEE HT	PU HT
✓ IBO B08808	Moulure OPTIMA 1 compartiment TM 52/1X20	20	52	2000	1	blanc RAL 9010	2	M.	-	10,14 €
✓ IBO B08809	Moulure OPTIMA 2 compartiments TM 52/2X20	20	52	2000	2	blanc RAL 9010	2	M.	-	11,22 €
✓ IBO B08810	Moulure OPTIMA 3 compartiments TM 52/3X20	20	52	2000	3	blanc RAL 9010	2	M.	-	12,69 €
✓ IBO B08860	Angle intérieur AIM 52X20					blanc RAL 9010	1	P.	-	5,49 €
✓ IBO B08861	Angle extérieur AEM 52X20					blanc RAL 9010	1	P.	-	5,60 €
✓ IBO B08862	Angle plat APM 52X20					blanc RAL 9010	1	P.	-	4,86 €
✓ IBO B08863	Joint de couvercle GM 52X20					blanc RAL 9010	1	P.	-	2,46 €
✓ IBO B08864	Té de dérivation IM 52X20					blanc RAL 9010	1	P.	-	5,90 €
✓ IBO B08865	Embout LM 52X20					blanc RAL 9010	1	P.	-	2,43 €
✓ IBO B08868	Boîtier pour app. Alréa™ SM-A 52X20					blanc RAL 9010	2	P.	-	9,39 €
✓ IBO B08870	Boîtier pour app. saillie LEGRAND™ SMS-O 20					blanc RAL 9010	2	P.	-	9,21 €
✓ IBO B08871	Boîtier double pour app. saillie LEGRAND™ SMD-O 20					blanc RAL 9010	2	P.	-	14,95 €
✓ IBO B08872	Boîtier pour appareillage saillie Optima™ SMS-AT 20					blanc RAL 9010	1	P.	-	8,93 €
✓ IBO B08873	Boîtier double pour appareillage saillie Optima™ SMD-AT 20					blanc RAL 9010	1	P.	-	14,47 €
✓ IBO B00677	Boîte de dérivation - SDMN					blanc RAL 9010	1	P.	-	7,67 €

Caractéristiques techniques, Conditionnement, Multiple de vente, Unité de facturation, visuels, Euroclasse, DEEE HT, PU HT en Euros et hors DEEE et Eco-mobilier; donnés à titre indicatif et susceptibles de modifications sans préavis. IIS ne nous engageant qu'après confirmation expresse. Les prix unitaires indiqués sont ceux des réseaux COAXEL, REXEL et SCT, ils ne s'appliquent pas pour le réseau ESPACE ELEC. Pour plus d'informations, consultez votre agence habituelle ou connectez-vous sur notre site internet rexel.fr - N.C-nous consulter.

✓ Produit stocké



## OPTIMA TM - TM 80X22



Référence	Désignation	Hauteur (mm)	Largeur (mm)	Longueur (mm)	Nbre de compartiments	Couleur	Multiple de vente	Unité fact.	DEEE HT	PU HT
✓ IBO B08811	Moulure OPTIMA 3 compartiments TM 80/3X22	22	80	2000	3	blanc RAL 9010	2	M.	-	15,60 €
✓ IBO B08876	Angle intérieur AIM 80X22					blanc RAL 9010	1	P.	-	11,03 €
✓ IBO B08877	Angle extérieur AEM 80X22					blanc RAL 9010	1	P.	-	10,89 €
✓ IBO B08878	Angle plat APM 80X22					blanc RAL 9010	1	P.	-	9,06 €
✓ IBO B08879	Joint de couvercle GM 80X22					blanc RAL 9010	1	P.	-	3,16 €
✓ IBO B08880	Té de dérivation IM 80X22					blanc RAL 9010	1	P.	-	11,25 €
✓ IBO B08890	Embout LM 80X22					blanc RAL 9010	1	P.	-	3,92 €

## OPTIMA TM - POINT DE CENTRE



Référence	Désignation	Hauteur (mm)	Largeur (mm)	Longueur (mm)	Nbre de compartiments	Couleur	Multiple de vente	Unité fact.	DEEE HT	PU HT
✓ IBO B08813	Liaison point de centre LPDC 32X9 Long. 2.50m	9	32	2500	4	blanc RAL 9010	1	P.	-	16,98 €
✓ IBO B08875	Point de centre lumineux P-DCL					blanc RAL 9010	1	P.	-	17,56 €

## OPTIMA AP-SO



Optima, c'est aussi une gamme complète d'appareillages en saillie pour la rénovation des logements : des interrupteurs, des prises de courants forts et faibles. + INNOVANT + PERFORMANT Un système breveté permet de passer de l'interrupteur, au va-et-vient ou au bouton poussoir en 1 clic... avec 1 référence assurez 12 fonctions

## OPTIMA AP-SO - INTERRUPTEURS INTERBP™



Référence	Désignation	Couleur	Multiple de vente	Unité fact.	DEEE HT	PU HT
✓ IBO B88001	Appareillage Saillie Optima interrupteur ou va-et-vient ou bouton poussoir Blanc	blanc RAL 9010	1	P.	-	8,34 €
✓ IBO B88025	Appareillage Saillie Optima interrupteur ou va-et-vient ou bouton poussoir avec porte-étiquette Blanc	blanc RAL 9010	1	P.	-	20,30 €
✓ IBO B88048	Appareillage Saillie Optima interrupteur ou va-et-vient ou bouton poussoir pour VMC Blanc	blanc RAL 9010	1	P.	-	11,05 €
✓ IBO B88040	Appareillage en saillie Optima interrupteur double et/ou va-et-veint double et/ou bouton poussoir double blanc	blanc RAL 9010	1	P.	-	18,94 €
IBO B88690	Appareillage Saillie Optima voyant bleu 250V, 0,5mA	blanc RAL 9010	1	P.	-	7,00 €
IBO B88692	Appareillage Saillie Optima voyant blanc 250V, 0,5mA	blanc RAL 9010	1	P.	-	7,00 €
IBO B88691	Appareillage Saillie Optima voyant rouge 250V, 1mA	blanc RAL 9010	1	P.	-	7,00 €
IBO B88693	Appareillage Saillie Optima voyant bleu 12/24V, 1mA	blanc RAL 9010	1	P.	-	7,00 €
IBO B88694	Appareillage Saillie Optima voyant rouge 12/24V, 1mA	blanc RAL 9010	1	P.	-	7,00 €
IBO B88695	Appareillage Saillie Optima voyant blanc 12/24V, 1mA	blanc RAL 9010	1	P.	-	7,00 €

## OPTIMA AP-SO - PRISE 2P+T



Référence	Désignation	Couleur	Multiple de vente	Unité fact.	DEEE HT	PU HT
✓ IBO B88102	Appareillage Saillie Optima prise de courant 2 pôles sans Terre Blanc	blanc RAL 9010	1	P.	-	6,31 €
✓ IBO B88100	Appareillage Saillie Optima prise de courant 2 pôles + Terre Blanc	blanc RAL 9010	1	P.	-	6,31 €
✓ IBO B88122	Appareillage Saillie Optima double prise de courant 2 pôles + Terre Blanc	blanc RAL 9010	1	P.	-	25,03 €

## OPTIMA AP-SO - PRISES DE COMMUNICATION



Référence	Désignation	Couleur	Multiple de vente	Unité fact.	DEEE HT	PU HT
✓ IBO B88200	Appareillage Saillie Optima prise téléphone en T Blanc	blanc RAL 9010	1	P.	-	17,48 €
✓ IBO B88250	Appareillage Saillie Optima prise télévision simple Blanc	blanc RAL 9010	1	P.	-	16,46 €
✓ IBO B88253	Appareillage Saillie Optima prise télévision + radio FM Blanc	blanc RAL 9010	1	P.	-	36,87 €
✓ IBO B88256	Appareillage Saillie Optima prise télévision + radio FM + satellite 1 entrée Blanc	blanc RAL 9010	1	P.	-	38,34 €
✓ IBO B88257	Appareillage Saillie Optima prise télévision + radio FM + satellite 2 entrées Blanc	blanc RAL 9010	1	P.	-	38,34 €

## OPTIMA AP-SO - PRISES RJ45



Référence	Désignation	Couleur	Multiple de vente	Unité fact.	DEEE HT	PU HT
IBO B88220	Appareillage Saillie Optima prise RJ45 catégorie 6 UTP, grade 1 - Blanc	blanc RAL 9010	1	P.	-	21,42 €
✓ IBO B88223	Appareillage Saillie Optima prise RJ45 catégorie 6 FTP, grade 2 - Blanc	blanc RAL 9010	1	P.	-	23,68 €
✓ IBO B88228	Appareillage Saillie Optima prise RJ45 catégorie 6A STP, grade 3 TV - Blanc	blanc RAL 9010	1	P.	-	25,93 €

## OPTIMA AP-SO - ACCESSOIRES



Référence	Désignation	Couleur	Multiple de vente	Unité fact.	DEEE HT	PU HT
✓ IBO B88155	Appareillage Saillie Optima sortie de câble Blanc	blanc RAL 9010	1	P.	-	6,88 €
✓ IBO B88450	Appareillage Saillie Optima support pour appareillage 45X45 enclipsage direct Blanc	blanc RAL 9010	1	P.	-	6,20 €

Caractéristiques techniques, Conditionnement, Multiple de vente, Unité de facturation, visuels, Euroclasse, DEEE HT, PU HT en Euros et hors DEEE et Eco-mobilier; donnés à titre indicatif et susceptibles de modifications sans préavis, ils ne nous engagent qu'après confirmation expresse. Les prix unitaires indiqués sont ceux des réseaux COAXEL, REXEL et SCT, ils ne s'appliquent pas pour le réseau ESPACE ELEC. Pour plus d'informations, consultez votre agence habituelle ou connectez-vous sur notre site internet rexel.fr - N.C-nous consulter.

✓ Produit stocké

# MOULURES ET PLINTHES

## MOULURES ET ACCESSOIRES

### TMR

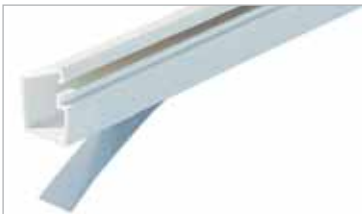

Discrète et rapide, la moulure TMR est la solution idéale pour vos compléments d'installation (sonorisation, téléphonie, télévision, etc.). Ses particularités : elle est auto-adhésive et dispose d'un couvercle à charnière. Facilité d'installation au quotidien.  
Couleur blanc RAL 9010. Longueur standard 2m

Référence	Désignation	Hauteur (mm)	Largeur (mm)	Longueur (mm)	Nbre de compartiments	Couleur	Multiple de vente	Unité fact.	DEEE HT	PU HT
✓ IBO B00369	Moulure auto-adhésive avec couvercle à charnière TMR 12x7	7	12	2000	1	blanc RAL 9010	2	M.	-	4,46 €
✓ IBO B00308	Moulure auto-adhésive avec couvercle à charnière TMR 12x12	12	12	2000	1	blanc RAL 9010	2	M.	-	5,45 €
✓ IBO B00312	Moulure auto-adhésive avec couvercle à charnière TMR 16x12	12	16	2000	1	blanc RAL 9010	2	M.	-	7,85 €

### DLPLUS



La NF C 15-100 définit un certain nombre de règles d'installation concernant: la séparation des courants forts/courants faibles l'IP et l'inaccessibilité aux compartiments sauf par emploi d'un outil le respect des câbles VDI ( rayon de courbure > 8 fois le diamètre des câbles ) la protection des connexions des conducteurs entre eux et avec les appareils.

### DLPLUS - 20X12,5



Référence	Désignation	Hauteur (mm)	Largeur (mm)	Longueur (mm)	Nbre de compartiments	Couleur	Multiple de vente	Unité fact.	DEEE HT	PU HT
✓ LEG 030008	Moulure DLPlus 20x12,5 - 1 comp - L. 2,1 m - Blanc	12,5	20	2100	1	blanc	2	M.	-	2,45 €
✓ LEG 030007	Moulure DLPlus 20x12,5 - 2 comp - L. 2,1 m - Blanc	12,5	20	2100	2	blanc	2	M.	-	3,43 €
✓ LEG 030221	Angle int-ext variable - pour moulure DLPlus 20x12,5 - Blanc					blanc	1	P.	-	3,28 €
✓ LEG 030223	Angle plat variable - pour moulure DLPlus 20x12,5 - Blanc					blanc	1	P.	-	4,64 €
✓ LEG 030224	Dérivation en T à plat - pour moulure DLPlus 20x12,5 - Blanc	12,5	20			blanc	1	P.	-	5,71 €
✓ LEG 031202	Embout - pour moulure DLPlus 20x12,5 - Blanc	12,5	20			blanc	1	P.	-	1,86 €
✓ LEG 033602	Joint de couvercle - pour moulure DLPlus 20x12,5 - Blanc					blanc	1	P.	-	1,34 €

### DLPLUS - 20X12,5 ADHÉSIVE



Référence	Désignation	Multiple de vente	Unité fact.	DEEE HT	PU HT
✓ LEG 648904	Moulure DLPlus16x16 adhésive - 1 comp - L. 2,1 m - Blanc	2	M.	-	3,76 €
✓ LEG 648905	Moulure DLPlus 20x12,5 adhésive - 1 comp - L. 2,1 m - Blanc	2	M.	-	4,45 €

### DLPLUS - 32X12,5



Référence	Désignation	Hauteur (mm)	Largeur (mm)	Longueur (mm)	Nbre de compartiments	Couleur	Multiple de vente	Unité fact.	DEEE HT	PU HT
✓ LEG 030015	Moulure DLPlus 32x12,5 - 1 comp - L. 2,1 m - Blanc	12,5	32	2100	1	blanc	2	M.	-	3,92 €
✓ LEG 030014	Moulure DLPlus 32x12,5 - 2 comp - L. 2,1 m - Blanc	12,5	32	2100	2	blanc	2	M.	-	4,24 €
✓ LEG 030251	Angle int-ext variable - pour moulure DLPlus 32x12,5 - Blanc	12,5	32			blanc	1	P.	-	3,91 €
✓ LEG 030253	Angle plat variable - pour moulure DLPlus 32x12,5 - Blanc	12,5	32			blanc	1	P.	-	5,54 €
✓ LEG 030254	Dérivation en T à plat - pour moulure DLPlus 32x12,5 - Blanc	12,5	32			blanc	1	P.	-	6,27 €
✓ LEG 031203	Embout - pour moulure DLPlus 32x12,5 - Blanc	12,5	32			blanc	1	P.	-	2,04 €
✓ LEG 033603	Joint de couvercle - pour moulure DLPlus 32x12,5 - Blanc					blanc	1	P.	-	1,39 €

### DLPLUS - 32X16



Référence	Désignation	Hauteur (mm)	Largeur (mm)	Longueur (mm)	Nbre de compartiments	Couleur	Multiple de vente	Unité fact.	DEEE HT	PU HT
✓ LEG 030804	Moulure DLPlus 32x16 - 1 comp - L. 2,1 m - Blanc	16	32	2100	1	blanc	2	M.	-	6,79 €
✓ LEG 033325	Angle int-ext variable - pour moulure DLPlus 32x16 - Blanc	16	32			blanc	1	P.	-	3,53 €
✓ LEG 033327	Angle plat variable - pour moulure DLPlus 32x16 - Blanc	16	32			blanc	1	P.	-	5,34 €
✓ LEG 031207	Embout - pour moulure DLPlus 32x16 - Blanc	16	32			blanc	1	P.	-	2,19 €
✓ LEG 033604	Joint de couvercle - pour moulure DLPlus 32x16 - Blanc					blanc	1	P.	-	1,39 €

Caractéristiques techniques, Conditionnement, Multiple de vente, Unité de facturation, visuels, Euroclasse, DEEE HT, PU HT en Euros et hors DEEE et Eco-mobilier; donnés à titre indicatif et susceptibles de modifications sans préavis. is ne nous engageant qu'après confirmation expresse. Les prix unitaires indiqués sont ceux des réseaux COAXEL, REXEL et SCT, ils ne s'appliquent pas pour le réseau ESPACE ELEC.

✓ Produit stocké

Pour plus d'informations, consultez votre agence habituelle ou connectez-vous sur notre site internet rexel.fr - N.C-nous consulter.

## DLPLUS - 32X16 ADHÉSIVE



Référence	Désignation	Multiple de vente	Unité fact.	DEEE HT	PU HT
✓ LEG 648906	Moulure DLPlus 32x16 adhésive - 1 comp - L. 2,1 m - Blanc	2	M.	-	7,58 €

## DLPLUS - 32X20



Référence	Désignation	Hauteur (mm)	Largeur (mm)	Longueur (mm)	Nbre de compartiments	Couleur	Multiple de vente	Unité fact.	DEEE HT	PU HT
✓ LEG 030017	Moulure DLPlus 32x20 - 1 comp - L. 2,1 m - Blanc	20	32	2100	1	blanc	2	M.	-	8,01 €
✓ LEG 030271	Angle int-ext variable - pour moulure DLPlus 32x20 - Blanc	20	32			blanc	1	P.	-	4,27 €
✓ LEG 030273	Angle plat variable - pour moulure DLPlus 32x20 - Blanc					blanc	1	P.	-	5,60 €
✓ LEG 031209	Embout - pour moulure DLPlus 32x20 - Blanc	20	32			blanc	1	P.	-	3,03 €

## DLPLUS - 40X16



Référence	Désignation	Hauteur (mm)	Largeur (mm)	Longueur (mm)	Nbre de compartiments	Couleur	Multiple de vente	Unité fact.	DEEE HT	PU HT
✓ LEG 030021	Moulure DLPlus 40x16 - 2 comp - L. 2,1 m - Blanc	16	40	2100	2	blanc	2	M.	-	8,62 €
✓ LEG 033326	Angle int-ext variable - pour moulure DLPlus 40x16 - Blanc	16	40			blanc	1	P.	-	5,79 €
✓ LEG 033328	Angle plat variable - pour moulure DLPlus 40x16 - Blanc	16	40			blanc	1	P.	-	6,15 €
✓ LEG 031208	Embout - pour moulure DLPlus 40x16 - Blanc	16	40			blanc	1	P.	-	2,39 €
✓ LEG 033606	Joint de couvercle - pour moulure DLPlus 40x12,5 - Blanc					blanc	1	P.	-	1,37 €
✓ LEG 030207	Dérivation en T - pour moulure DLPlus 40 x 12,5 - Blanc	16	40			blanc	1	P.	-	6,58 €

## DLPLUS - 40X20



Référence	Désignation	Hauteur (mm)	Largeur (mm)	Longueur (mm)	Nbre de compartiments	Couleur	Multiple de vente	Unité fact.	DEEE HT	PU HT
✓ LEG 030027	Moulure DLPlus 40x20 - 1 comp - L. 2,1 m - Blanc	20	40	2100	1	blanc	2	M.	-	10,72 €
✓ LEG 030281	Angle int-ext variable - pour moulure DLPlus 40x20 - Blanc	20	40			blanc	1	P.	-	5,63 €
✓ LEG 030283	Angle plat variable - pour moulure DLPlus 40x20 - Blanc	20	40			blanc	1	P.	-	6,84 €
✓ LEG 031211	Embout - pour moulure DLPlus 40x20 - Blanc	20	40			blanc	1	P.	-	3,01 €
✓ LEG 030208	Dérivation en T à plat - pour moulure DLPlus 40x20 - Blanc	20	40			blanc	1	P.	-	7,84 €
✓ LEG 033606	Joint de couvercle - pour moulure DLPlus 40x12,5 - Blanc					blanc	1	P.	-	1,37 €

## DLPLUS - 75X20



Référence	Désignation	Hauteur (mm)	Largeur (mm)	Longueur (mm)	Nbre de compartiments	Couleur	Multiple de vente	Unité fact.	DEEE HT	PU HT
✓ LEG 030033	Moulure DLPlus 75x20 - 3 comp - L. 2,1 m - Blanc	20	75	2100	3	blanc	2	M.	-	21,74 €
✓ LEG 030301	Angle int variable - pour moulure DLPlus 75x20 - Blanc	20	75			blanc	1	P.	-	12,33 €
✓ LEG 030302	Angle ext variable - pour moulure DLPlus 75x20 - Blanc	20	75			blanc	1	P.	-	14,98 €
✓ LEG 030303	Angle plat variable - pour moulure DLPlus 75x20 - Blanc	20	75			blanc	1	P.	-	18,59 €
✓ LEG 030300	Embout - pour moulure DLPlus 75x20 - Blanc	20	75			blanc	1	P.	-	3,64 €
✓ LEG 033609	Joint de couvercle - pour moulure DLPlus 75x20 - Blanc					blanc	1	P.	-	1,43 €
✓ LEG 030218	Dérivation en T - pour moulure DLPlus 75x20 - Blanc	20	75			blanc	1	P.	-	11,22 €

## DLPLUS - ACCESSOIRES



Référence	Désignation	Hauteur (mm)	Largeur (mm)	Longueur (mm)	Couleur	Multiple de vente	Unité fact.	DEEE HT	PU HT	
✓ LEG 031404	Cadre app. saillie 1 poste - pose le long des moulures DLPlus ép. 12,5 - Blanc			12,5	blanc	1	P.	-	5,22 €	
✓ LEG 031414	Cadre app. saillie 2 postes - pose le long des moulures DLPlus ép. 12,5 - Blanc			12,5	blanc	1	P.	-	14,12 €	
✓ LEG 031456	Cadre app. saillie 1 poste - pose le long des moulures DLPlus ép. 16 - Blanc			16	blanc	1	P.	-	9,36 €	
✓ LEG 031408	Cadre app. saillie 1 poste - pose le long des moulures DLPlus ép. 20 - Blanc				blanc	1	P.	-	6,27 €	
✓ LEG 030316	Boîte de dérivation saillie - 75x75x35 - pour moulure DLPlus - Blanc		35	75	75	blanc	1	P.	-	8,35 €
✓ LEG 030326	Boîte de dérivation saillie - 110x110x50 - pour moulure DLPlus - Blanc		50	110	110	blanc	1	P.	-	13,06 €
✓ LEG 030654	Boîtes DCL - pour moulure DLPlus 20x12,5 - Blanc			113	113	blanc	1	P.	-	18,41 €

## DLPLUS - APPAREILLAGE SAILLIE MONTAGE SUR CADRE POUR MOULURE DLPLUS



Référence	Désignation	Couleur	Multiple de vente	Unité fact.	DEEE HT	PU HT
✓ LEG 086127	Prise 2P+T éclips appareillage saillie composable - bornes auto - Blanc	blanc	1	P.	-	6,60 €
✓ LEG 086101	Interrupteur va-et-vient appareillage saillie composable - Blanc	blanc	1	P.	-	8,71 €
✓ LEG 086120	Double va-et-vient appareillage saillie composable - Blanc	blanc	1	P.	-	20,87 €
✓ LEG 086106	Poussoir appareillage saillie composable - 6 A - Blanc	blanc	1	P.	-	12,61 €
✓ LEG 086138	Prise téléphone 8 contacts appareillage saillie composable - Blanc	blanc	1	P.	-	18,87 €
✓ LEG 086140	Prise TV simple - mâle - appareillage saillie composable - Blanc	blanc	1	P.	-	18,34 €
✓ LEG 086157	Boîte de dérivation appareillage saillie composable - Blanc	blanc	1	P.	-	7,10 €
✓ LEG 086161	Prise RJ 45 Cat.5e FTP 9 contacts appareillage saillie composable - Blanc	blanc	1	P.	-	21,82 €

Caractéristiques techniques, Conditionnement, Multiple de vente, Unité de facturation, visuels, Euroclasse, DEEE HT, PU HT en Euros et hors DEEE et Eco-mobilier; donnés à titre indicatif et susceptibles de modifications sans préavis. ils ne nous engageant qu'après confirmation expresse. Les prix unitaires indiqués sont ceux des réseaux COAXEL, REXEL et SCT, ils ne s'appliquent pas pour le réseau ESPACE ELEC. Pour plus d'informations, consultez votre agence habituelle ou connectez-vous sur notre site internet rexel.fr - N.C-nous consulter.

✓ Produit stocké

# MOULURES ET PLINTHES

## MOULURES ET ACCESSOIRES

planet  
wattohm

### KEVA



Des formes arrondies et douces pour satisfaire les exigences esthétiques de vos clients. Le galbe du couvercle et la cloison centrale à paroi simple améliorent la capacité de câblage. Plus de confort de pose grâce au clippage rapide des composants en façade.

planet  
wattohm

### KEVA - 20X10

Référence	Désignation	Hauteur (mm)	Largeur (mm)	Longueur (mm)	Nbre de compartiments	Couleur	Multiple de vente	Unité fact.	DEEE HT	PU HT
✓ PLW 11400	KEVA M 20X10 - Profilé 1 compartiment	10	20	2100	1	blanc Artic	2	M.	-	2,33 €
PLW 11402	KEVA M 20X10 - Angle Intérieur					blanc Artic	1	P.	-	2,01 €
PLW 11403	KEVA M 20X10 - Angle extérieur					blanc Artic	1	P.	-	2,03 €
PLW 11404	KEVA M 20X10 - Angle plat					blanc Artic	1	P.	-	2,01 €
✓ PLW 11405	KEVA M 20X10 - Embout					blanc Artic	1	P.	-	1,02 €
PLW 11406	KEVA M 20X10 - Joint de couvercle recouvrant					blanc Artic	1	P.	-	1,39 €

planet  
wattohm

### KEVA - 22X12

Référence	Désignation	Hauteur (mm)	Largeur (mm)	Longueur (mm)	Nbre de compartiments	Couleur	Multiple de vente	Unité fact.	DEEE HT	PU HT
✓ PLW 11500	KEVA M 22X12 - Profilé 1 compartiment	12	22	2100	1	blanc Artic	2	M.	-	2,31 €
✓ PLW 11501	KEVA M 22X12 - Profilé 2 compartiments	12	22	2100	2	blanc Artic	2	M.	-	2,54 €
✓ PLW 11502	KEVA M 22X12 - Angle intérieur variable	12	22			blanc Artic	1	P.	-	2,09 €
✓ PLW 11503	KEVA M 22X12 - Angle extérieur variable	12	22			blanc Artic	1	P.	-	2,15 €
✓ PLW 11504	KEVA M 22X12 - Angle plat	12	22			blanc Artic	1	P.	-	1,74 €
✓ PLW 11505	KEVA M 22X12 - Embout	12	22			blanc Artic	1	P.	-	1,04 €
✓ PLW 11507	KEVA M 22X12 - Té dérivation	12	22			blanc Artic	1	P.	-	4,54 €
PLW 11800	Té de dérivation 3D 22x12					blanc Artic	1	P.	-	4,23 €
✓ PLW 11573	KEVA M 22X12 - Joint de couvercle					blanc Artic	1	P.	-	1,46 €
✓ PLW 11801	Kit chantier 22x12 composé de: - 15 angles intérieurs réf.11502 - 5 angles extérieurs réf.11503 - 15 angles plats réf.11504 - 5 embouts réf.11505 - 5 joints de couvercle réf.11573 - 4 tés réf.11507					blanc Artic	1	P.	-	83,77 €

planet  
wattohm

### KEVA - 32X12

Référence	Désignation	Hauteur (mm)	Largeur (mm)	Longueur (mm)	Nbre de compartiments	Couleur	Multiple de vente	Unité fact.	DEEE HT	PU HT
✓ PLW 11520	KEVA M 32X12 - Profilé 1 compartiment	12	32	2100	1	blanc Artic	2	M.	-	3,23 €
✓ PLW 11521	KEVA M 32X12 - Profilé 2 compartiments	12	32	2100	2	blanc Artic	2	M.	-	3,61 €
✓ PLW 11522	KEVA M 32X12 - Angle intérieur variable	12	32			blanc Artic	1	P.	-	2,24 €
✓ PLW 11523	KEVA M 32X12 - Angle extérieur variable	12	32			blanc Artic	1	P.	-	2,29 €
✓ PLW 11524	KEVA M 32X12 - Angle plat	12	32			blanc Artic	1	P.	-	1,78 €
✓ PLW 11525	KEVA M 32X12 - Embout	12	32			blanc Artic	1	P.	-	1,06 €
✓ PLW 11527	KEVA M 32X12 - Té dérivation	12	32			blanc Artic	1	P.	-	5,33 €
✓ PLW 11802	Té de dérivation 3D 32x12					blanc Artic	1	P.	-	4,67 €
✓ PLW 11575	KEVA M 32X12 - Joint de couvercle	12	32			blanc Artic	1	P.	-	1,55 €
✓ PLW 11803	Kit chantier 32x12 composé de: - 15 angles intérieurs réf.11522 - 5 angles extérieurs réf.11523 - 15 angles plats réf.11524 - 5 embouts réf.11525 - 10 joints de couvercle réf.11575 - 4 tés réf.11527					blanc Artic	1	P.	-	94,54 €

Caractéristiques techniques, Conditionnement, Multiple de vente, Unité de facturation, visuels, Euroclasse, DEEE HT, PU HT en Euros et hors DEEE et Eco-mobilier; donnés à titre indicatif et susceptibles de modifications sans préavis.   
 ils ne nous engageant qu'après confirmation expresse. Les prix unitaires indiqués sont ceux des réseaux COAXEL, REXEL et SCT, ils ne s'appliquent pas pour le réseau ESPACE ELEC.   
 Pour plus d'informations, consultez votre agence habituelle ou connectez-vous sur notre site internet rexel.fr - N.C-nous consulter.

✓ Produit stocké

## KEVA - 32X15

planet  
wattohm

Référence	Désignation	Hauteur (mm)	Largeur (mm)	Longueur (mm)	Nbre de compartiments	Couleur	Multiple de vente	Unité fact.	DEEE HT	PU HT
✓ PLW 11540	KEVA M 32X15 - Profilé 2 compartiments	15	32	2100	2	blanc Artic	2	M.	-	6,02 €
✓ PLW 11541	KEVA M 32X15 - Profilé 1 compartiment	15	32	2100	1	blanc Artic	2	M.	-	6,13 €
✓ PLW 11542	KEVA M 32X15 - Angle intérieur variable	15	32			blanc Artic	1	P.	-	4,55 €
✓ PLW 11543	KEVA M 32X15 - Angle extérieur variable	15	32			blanc Artic	1	P.	-	4,55 €
✓ PLW 11544	KEVA M 32X15 - Angle plat	15	32			blanc Artic	1	P.	-	4,16 €
✓ PLW 11545	KEVA M 32X15 - Embout	15	32			blanc Artic	1	P.	-	1,94 €
✓ PLW 11547	KEVA M 32X15 - Té dérivation	15	32			blanc Artic	1	P.	-	5,45 €
✓ PLW 11576	KEVA M 32X15 - Joint de couvercle	15	32			blanc Artic	1	P.	-	2,24 €

## KEVA - 50X15

planet  
wattohm

Référence	Désignation	Hauteur (mm)	Largeur (mm)	Longueur (mm)	Nbre de compartiments	Couleur	Multiple de vente	Unité fact.	DEEE HT	PU HT
✓ PLW 11560	KEVA M 50X15 - Profilé 2 compartiments	15	50	2000	2	blanc Artic	2	M.	-	9,45 €
✓ PLW 11561	KEVA M 50X15 - Profilé 3 compartiments	15	50	2000	3	blanc Artic	2	M.	-	10,36 €
✓ PLW 11562	KEVA M 50X15 - Angle intérieur variable	15	50			blanc Artic	1	P.	-	5,88 €
✓ PLW 11563	KEVA M 50X15 - Angle extérieur variable	15	50			blanc Artic	1	P.	-	5,88 €
✓ PLW 11564	KEVA M 50X15 - Angle plat	15	50			blanc Artic	1	P.	-	4,81 €
✓ PLW 11565	KEVA M 50X15 - Embout	15	50			blanc Artic	1	P.	-	2,38 €
✓ PLW 11567	KEVA M 50X15 - Té de dérivation	15	50			blanc Artic	1	P.	-	6,08 €
✓ PLW 11577	KEVA M 50X15 - Joint de couvercle	15	50			blanc Artic	1	P.	-	2,45 €

## KEVA - 50X20

planet  
wattohm

Référence	Désignation	Hauteur (mm)	Largeur (mm)	Longueur (mm)	Nbre de compartiments	Couleur	Multiple de vente	Unité fact.	DEEE HT	PU HT
✓ PLW 11590	KEVA M 50X20 - Profilé 1 compartiment	20	50	2000	1	blanc Artic	2	M.	-	10,47 €
✓ PLW 11590	KEVA M 50X20 - Profilé 2 compartiments	20	50	2000	2	blanc Artic	2	M.	-	11,22 €
✓ PLW 11591	KEVA M 50X20 - Profilé 3 compartiments	20	50	2000	3	blanc Artic	2	M.	-	12,75 €
✓ PLW 11592	KEVA M 50X20 - Angle intérieur variable	20	50			blanc Artic	1	P.	-	6,19 €
✓ PLW 11593	KEVA M 50X20 - Angle extérieur variable	20	50			blanc Artic	1	P.	-	6,23 €
✓ PLW 11594	KEVA M 50X20 - Angle plat	20	50			blanc Artic	1	P.	-	5,46 €
✓ PLW 11595	KEVA M 50X20 - Embout	20	50			blanc Artic	1	P.	-	2,73 €
✓ PLW 11597	KEVA M 50X20 - Té dérivation	20	50			blanc Artic	1	P.	-	6,41 €
PLW 11804	Té de dérivation 3D 50x20					blanc Artic	1	P.	-	5,75 €
✓ PLW 11578	KEVA M 50X20 - Joint de couvercle	20	50			blanc Artic	1	P.	-	2,70 €
PLW 11805	Kit chantier 50x20 composé de: - 4 angles intérieurs réf.11582 - 2 angles extérieurs réf.11583 - 6 angles plats réf.11584 - 4 embouts réf.11585 - 6 joints de couvercle réf.11578 - 2 tés réf.11587					blanc Artic	1	P.	-	63,77 €

## KEVA - 75X20

planet  
wattohm

Référence	Désignation	Hauteur (mm)	Largeur (mm)	Longueur (mm)	Nbre de compartiments	Couleur	Multiple de vente	Unité fact.	DEEE HT	PU HT
✓ PLW 11600	KEVA M 75X20 - Profilé 2 compartiments	20	75	2000	2	blanc Artic	2	M.	-	15,85 €
✓ PLW 11601	KEVA M 75X20 - Profilé 4 compartiments	20	75	2000	4	blanc Artic	2	M.	-	16,75 €
✓ PLW 11602	KEVA M 75X20 - Angle intérieur variable	20	75			blanc Artic	1	P.	-	11,93 €
✓ PLW 11603	KEVA M 75X20 - Angle extérieur variable	20	75			blanc Artic	1	P.	-	11,80 €
✓ PLW 11604	KEVA M 75X20 - Angle plat	20	75			blanc Artic	1	P.	-	9,82 €
✓ PLW 11605	KEVA M 75X20 - Embout	20	75			blanc Artic	1	P.	-	4,27 €
✓ PLW 11579	KEVA M 75X20 - Joint de couvercle	20	75			blanc Artic	1	P.	-	3,44 €

## KEVA - COMPOSANTS DE FIXATION

planet  
wattohm

Référence	Désignation	Couleur	Multiple de vente	Unité fact.	DEEE HT	PU HT
PLW 11693	Pistolet à colle	blanc Artic	1	P.	-	109,11 €
✓ PLW 12044	Colle	blanc Artic	1	P.	-	16,01 €
✓ PLW 11690	Flixo hauteur 12 vert	blanc Artic	1	P.	-	17,01 €
✓ PLW 11691	Flixo hauteur 15 jaune	blanc Artic	1	P.	-	9,10 €
✓ PLW 11692	Flixo hauteur 20 noir	blanc Artic	1	P.	-	10,15 €

## KEVA - POINTS DE CENTRE

planet  
wattohm

Référence	Désignation	Longueur (mm)	Couleur	Multiple de vente	Unité fact.	DEEE HT	PU HT
✓ PLW 11640	Liaison Point de Centre Applique 32 x 8 lg 2,10m	2100	blanc Artic	2	M.	-	8,41 €
✓ PLW 11643	KEVA - Point de centre DCL livré avec connecteur		blanc Artic	1	P.	-	22,54 €

Caractéristiques techniques, Conditionnement, Multiple de vente, Unité de facturation, visuels, Euroclasse, DEEE HT, PU HT en Euros et hors DEEE et Eco-mobilier; donnés à titre indicatif et susceptibles de modifications sans préavis. ils ne nous engagent qu'après confirmation expresse. Les prix unitaires indiqués sont ceux des réseaux COAXEL, REXEL et SCT, ils ne s'appliquent pas pour le réseau ESPACE ELEC. Pour plus d'informations, consultez votre agence habituelle ou connectez-vous sur notre site internet rexel.fr - N.C-nous consulter.

✓ Produit stocké

# MOULURES ET PLINTHES

## MOULURES ET ACCESSOIRES

### KEVA - BOITES DE DÉRIVATION



Référence	Désignation	Hauteur (mm)	Largeur (mm)	Longueur (mm)	Couleur	Multiple de vente	Unité fact.	DEEE HT	PU HT
✓ PLW 11680	BDH 32 80x80	32	80	80	blanc Artic	1	P.	-	8,29 €
✓ PLW 11681	BDH 50 100x100	50	100	100	blanc Artic	1	P.	-	15,11 €

### KEVA - CADRES POUR APPAREILLAGE SAILLIE LEGRAND



Référence	Désignation	Hauteur (mm)	Largeur (mm)	Couleur	Multiple de vente	Unité fact.	DEEE HT	PU HT
✓ PLW 11811	Pour moulure Kéva 22x12 Cadre 1 poste	12	22	blanc Artic	1	P.	-	4,84 €
✓ PLW 11821	Pour moulure Kéva 32x12 Cadre 1 poste	12	32	blanc Artic	1	P.	-	4,94 €
✓ PLW 11822	Pour moulures Kéva 22x12 et 32x12 Cadre 2 postes	12	32	blanc Artic	1	P.	-	11,37 €
✓ PLW 11831	Pour moulure Kéva 32x15 Cadre 1 poste	15	32	blanc Artic	1	P.	-	7,53 €
✓ PLW 11832	Pour moulure Kéva 32x15 Cadre 2 postes	15	32	blanc Artic	1	P.	-	14,99 €
✓ PLW 11841	Pour moulure Kéva 50x20 Cadre 1 poste	20	50	blanc Artic	1	P.	-	10,14 €
✓ PLW 11842	Pour moulure Kéva 50x20 Cadre 2 postes	20	50	blanc Artic	1	P.	-	16,61 €

### KEVA - 40X12,5



Référence	Désignation	Multiple de vente	Unité fact.	DEEE HT	PU HT
PLW PW14091	Fond moulure 40X12,5 mm	2	M.	-	13,15 €
PLW PW14092	Couvercle moulure 40X12,5 mm	2	M.	-	11,90 €

### KEVA - 82X12,5



Référence	Désignation	Multiple de vente	Unité fact.	DEEE HT	PU HT
PLW PW11716	Fond plinthe 82x12,5 mm	2	M.	-	14,54 €
PLW PW11717	Couvercle plinthe 82x12,5 mm	2	M.	-	6,32 €

### KEVA LED



La solution LED intégrée aux systèmes de canalisations électriques PLANET-WATTOHM. Multifonctions, la nouvelle offre LED SYSTEM de Planet-Wattohm permet à la fois de réaliser l'acheminement des courants forts et des courants faibles au plus près des utilisateurs, et de guider en lumière et en sécurité les personnes dans les espaces de circulation.

Une offre simple : Des modules LED pré-installés sur les moulures et les plinthes, ainsi que dans les couvercles 45 mm à intégrer sur les goulottes et les colonnes.

Une offre économique : Des modules LED qui s'installent en saillie sans modification lourde de l'existant.

Une offre évolutive : Des modules LED qui peuvent venir s'intégrer dans une installation saillie existante et la faire évoluer au gré de ses besoins.

### KEVA LED - ACCESSOIRES DE CHEMINEMENT



Référence	Désignation	Couleur	Multiple de vente	Unité fact.	DEEE HT	PU HT
PLW 14071	Angle extérieur 40 x 12,5 mm blanc	blanc Artic	1	P.	-	4,55 €
PLW 14072	Angle intérieur 40 x 12,5 mm blanc	blanc Artic	1	P.	-	4,54 €
PLW 14073	Angle plat A 40 x 12,5 mm blanc	blanc Artic	1	P.	-	6,03 €
✓ PLW 14074	Angle plat B 40 x 12,5 mm blanc	blanc Artic	1	P.	-	6,03 €
PLW 14075	Embout 40 x 12,5 mm blanc	blanc Artic	1	P.	-	3,91 €
PLW 14076	Joints couv. 40 x 12,5 mm blanc	blanc Artic	1	P.	-	3,77 €

### KEVA LED - ACCESSOIRES LED SYSTEM



Référence	Désignation	Longueur (mm)	Couleur	Multiple de vente	Unité fact.	DEEE HT	PU HT
PLW 14077	Module Led blanc pour moulure L = 0,5 m	500	led blanc	1	P.	-	61,82 €
PLW 14078	Module Led blanc pour moulure L = 1 m	1000	led blanc	1	P.	-	93,39 €
PLW 14079	Module Led blanc pour moulure L = 2 m	2000	led blanc	1	P.	-	156,38 €
PLW 14080	Kit Led blanc contournement de porte		led blanc	1	P.	-	289,41 €
PLW 14086	Module Led bleu pour moulure L = 0,5 m	500	led bleu	1	P.	-	63,16 €
PLW 14087	Module Led bleu pour moulure L = 1 m	1000	led bleu	1	P.	-	93,60 €
PLW 14088	Module Led bleu pour moulure L = 2 m	2000	led bleu	1	P.	-	158,23 €
PLW 14089	Kit Led bleu contournement de porte		led bleu	1	P.	-	275,63 €

### KEVA LED - COUVERCLES



Référence	Désignation	Multiple de vente	Unité fact.	DEEE HT	PU HT
PLW 27121	Couvercle PVC translucide 45 mm Led system blanc, longueur 1 m	1	P.	-	118,82 €
PLW 27122	Couvercle PVC translucide 45 mm Led system blanc, longueur 2 m	1	P.	-	181,64 €

Caractéristiques techniques, Conditionnement, Multiple de vente, Unité de facturation, visuels, Euroclasse, DEEE HT, PU HT en Euros et hors DEEE et Eco-mobilier; donnés à titre indicatif et susceptibles de modifications sans préavis. is ne nous engageant qu'après confirmation expresse. Les prix unitaires indiqués sont ceux des réseaux COAXEL, REXEL et SCT, ils ne s'appliquent pas pour le réseau ESPACE ELEC. Pour plus d'informations, consultez votre agence habituelle ou connectez-vous sur notre site internet rexel.fr - N.C-nous consulter.

✓ Produit stocké

## KEVA LED - BALLASTS ET LIAISONS

planet  
wattohm

Référence	Désignation	Multiple de vente	Unité fact.	DEEE HT	PU HT
PLW 27123	Ballast jusqu'à 2 m - 10W	1	P.	-	68,18 €
PLW 27124	Ballast jusqu'à 6 m - 35W	1	P.	-	93,15 €
PLW 27125	Ballast jusqu'à 10 m - 60W	1	P.	-	111,95 €
PLW 27128	Plaque encastrée pour ballast 10W	1	P.	-	10,41 €
PLW 27129	Plaque encastrée pour ballast 35W	1	P.	-	8,78 €
✓ PLW 27126	Support saillie pour ballast 10W	1	P.	-	12,56 €
PLW 27127	Support saillie pour ballast 35W	1	P.	-	14,78 €
PLW 27130	Liaison 30 cm (protection / CF)	1	P.	-	10,29 €
PLW PW27133	Liaison 1 m	1	P.	N.C	N.C
PLW PW27134	Liaison 2 m	1	P.	N.C	N.C
✓ PLW 27131	Liaison 3 m (protection / CF)	1	P.	-	20,65 €

## KEVA LED - BANDEAUX LED

planet  
wattohm

Référence	Désignation	Multiple de vente	Unité fact.	DEEE HT	PU HT
PLW 27136	Bandeau led Kalank CS 3000K (à encastrer 262 x 87 mm)	1	P.	-	366,42 €
PLW 27137	Bandeau led Kalank CS 4000K (à encastrer 355 x 87 mm)	1	P.	-	424,17 €

## TEHALIT.ATEHA

:hager



Le système de moulures Hager concilie esthétique, qualité et facilité de pose. Les pièces d'angle à ouverture variable s'adaptent à toutes les configurations de pièces. Les cloisons guide-clois facilitent la fixation des profilés. D'astucieuses agrafes intégrées dans les moulures retiennent les fils au moment de poser les couvercles.

## TEHALIT.ATEHA - ATA 12X20

:hager

Référence	Désignation	Hauteur (mm)	Largeur (mm)	Longueur (mm)	Couleur	Multiple de vente	Unité fact.	DEEE HT	PU HT
✓ HAG ATA122009010	Moulure ATA 12x20 BP L=2,10m	13	24	2100	blanc pur	2	M.	-	2,55 €
✓ HAG ATA122019010	Moulure ATA 12x20 BP L=2,10m Icloison	13	24	2100	blanc pur	2	M.	-	2,72 €
✓ HAG ATA122039010	Angle Extérieur variable Blanc Paloma	13	24		blanc pur	1	P.	-	2,19 €
✓ HAG ATA122049010	Angle Intérieur variable Blanc Paloma	13	24		blanc pur	1	P.	-	2,19 €
✓ HAG ATA122059010	Angle Plat Blanc Paloma	13	24		blanc pur	1	P.	-	1,96 €
✓ HAG ATA122069010	Embout Blanc Paloma	13	24		blanc pur	1	P.	-	1,08 €
✓ HAG ATA122079010	Joint de fond et couvercle Blanc Paloma	12			blanc pur	1	P.	-	1,87 €
✓ HAG ATA122089010	Té, Dérivation, 3D Blanc Paloma	13	24		blanc pur	1	P.	-	4,93 €

## TEHALIT.ATEHA - ATA 12X30

:hager

Référence	Désignation	Hauteur (mm)	Largeur (mm)	Longueur (mm)	Couleur	Multiple de vente	Unité fact.	DEEE HT	PU HT
✓ HAG ATA123009010	Moulure ATA 12x30 BP L=2,10m	13	32	2100	blanc pur	2	M.	-	3,56 €
✓ HAG ATA123019010	Moulure ATA 12x30 BP L=2,10m 1 cloison	13	32	2100	blanc pur	2	M.	-	3,92 €
✓ HAG ATA123039010	Angle Extérieur variable Blanc Paloma	13	32		blanc pur	1	P.	-	2,11 €
✓ HAG ATA123049010	Angle Intérieur variable Blanc Paloma	13	32		blanc pur	1	P.	-	2,11 €
✓ HAG ATA123059010	Angle Plat Blanc Paloma	13	32		blanc pur	1	P.	-	1,87 €
✓ HAG ATA123069010	Embout Blanc Paloma	13	32		blanc pur	1	P.	-	1,08 €
✓ HAG ATA123079010	Joint de fond et couvercle Blanc Paloma	12			blanc pur	1	P.	-	2,17 €
✓ HAG ATA123089010	Té, Dérivation, 3D Blanc Paloma	13	32		blanc pur	1	P.	-	6,63 €

## TEHALIT.ATEHA - ATA 16X30

:hager

Référence	Désignation	Hauteur (mm)	Largeur (mm)	Longueur (mm)	Couleur	Multiple de vente	Unité fact.	DEEE HT	PU HT
✓ HAG ATA163009010	Moulure ATA 16x30 Blanc Paloma L=2,10m	16	32	2100	blanc pur	2	M.	-	6,50 €
✓ HAG ATA163019010	Moulure ATA 16x30 BP L=2,10m Icloison	16	32	2100	blanc pur	2	M.	-	6,79 €
✓ HAG ATA163039010	Angle Extérieur variable Blanc Paloma	16	32		blanc pur	1	P.	-	4,53 €
✓ HAG ATA163049010	Angle Intérieur variable Blanc Paloma	16	32		blanc pur	1	P.	-	4,53 €
✓ HAG ATA163059010	Angle Plat Blanc Paloma	16	32		blanc pur	1	P.	-	4,11 €
✓ HAG ATA163069010	Embout Blanc Paloma	16	32		blanc pur	1	P.	-	1,93 €
✓ HAG ATA163079010	Joint de fond et couvercle Blanc Paloma	16			blanc pur	1	P.	-	3,04 €
✓ HAG ATA163089010	Té, Dérivation, 3D Blanc Paloma	16	32		blanc pur	1	P.	-	5,93 €

Caractéristiques techniques, Conditionnement, Multiple de vente, Unité de facturation, visuels, Euroclasse, DEEE HT, PU HT en Euros et hors DEEE et Eco-mobilier; donnés à titre indicatif et susceptibles de modifications sans préavis. ils ne nous engageant qu'après confirmation expresse. Les prix unitaires indiqués sont ceux des réseaux COAXEL, REXEL et SCT, ils ne s'appliquent pas pour le réseau ESPACE ELEC.

Pour plus d'informations, consultez votre agence habituelle ou connectez-vous sur notre site internet rexel.fr - N.C-nous consulter.

✓ Produit stocké

# MOULURES ET PLINTHES

## MOULURES ET ACCESSOIRES

### TEHALIT.ATEHA - ATA 20X50

**:hager**

Référence	Désignation	Hauteur (mm)	Largeur (mm)	Longueur (mm)	Couleur	Multiple de vente	Unité fact.	DEEE HT	PU HT
✓ <b>HAG ATA205009010</b>	Moulure ATA 20x50 Blanc Paloma	20	52	2000	blanc pur	2	M.	-	11,36 €
✓ <b>HAG ATA205019010</b>	Moulure ATA 20x50 1 cloison Blanc Paloma	20	52	2000	blanc pur	2	M.	-	12,48 €
✓ <b>HAG ATA205029010</b>	Moulure ATA 20x50 2 cloisons Blanc Paloma	20	52	2000	blanc pur	2	M.	-	13,99 €
✓ <b>HAG ATA205039010</b>	Angle Extérieur variable Blanc Paloma	20	52		blanc pur	1	P.	-	6,66 €
✓ <b>HAG ATA205049010</b>	Angle Intérieur variable Blanc Paloma	20	52		blanc pur	1	P.	-	6,65 €
✓ <b>HAG ATA205059010</b>	Angle Plat Blanc Paloma	20	52		blanc pur	1	P.	-	5,99 €
✓ <b>HAG ATA205069010</b>	Embout Blanc Paloma	20	52		blanc pur	1	P.	-	2,70 €
✓ <b>HAG ATA205079010</b>	Joint de fond et couvercle Blanc Paloma	20			blanc pur	1	P.	-	2,94 €
✓ <b>HAG ATA205089010</b>	Té, Dérivation, 3D Blanc Paloma	20	52		blanc pur	1	P.	-	7,32 €

### TEHALIT.ATEHA - ATA 20X75

**:hager**

Référence	Désignation	Hauteur (mm)	Largeur (mm)	Longueur (mm)	Couleur	Multiple de vente	Unité fact.	DEEE HT	PU HT
✓ <b>HAG ATA207529010</b>	Moulure ATA 20x75 2 cloisons Blanc Paloma	20	74	2000	blanc pur	2	M.	-	17,63 €
✓ <b>HAG ATA207539010</b>	Angle Extérieur variable Blanc Paloma	20	74		blanc pur	1	P.	-	12,80 €
✓ <b>HAG ATA207549010</b>	Angle Intérieur variable Blanc Paloma	20	74		blanc pur	1	P.	-	12,79 €
✓ <b>HAG ATA207559010</b>	Angle Plat Blanc Paloma	20	74		blanc pur	1	P.	-	11,53 €
✓ <b>HAG ATA207569010</b>	Embout Blanc Paloma	20	74		blanc pur	1	P.	-	4,36 €
✓ <b>HAG ATA207579010</b>	Joint de fond et couvercle Blanc Paloma	20			blanc pur	1	P.	-	3,20 €
✓ <b>HAG ATA207589010</b>	Té, Dérivation, 3D Blanc Paloma	20	74		blanc pur	1	P.	-	11,90 €

### TEHALIT.ATEHA - SUPPORTS 1 OU 2 POSTES POUR APPAREILLAGE ATÉHA

**:hager**

Les supports pour moulures ateha, disponibles en 1 et 2 postes et en 4 dimensions, permettent d'intégrer harmonieusement l'appareillage en saillie ateha proposé par Hager.

Référence	Désignation	Couleur	Multiple de vente	Unité fact.	DEEE HT	PU HT
✓ <b>HAG ATA12391</b>	ateha support pour ATA12x20/30 blanc paloma	blanc pur	1	P.	-	4,22 €
✓ <b>HAG ATA12392</b>	ateha support double pour ATA12x20/30 blanc paloma	blanc pur	1	P.	-	8,69 €
✓ <b>HAG ATA12591</b>	ateha support pour ATA12x50 blanc paloma	blanc pur	1	P.	-	9,99 €
✓ <b>HAG ATA12592</b>	ateha support double pour ATA12x50 blanc paloma	blanc pur	1	P.	-	17,45 €
✓ <b>HAG ATA16391</b>	ateha support pour ATA16x30 blanc paloma	blanc pur	1	P.	-	6,53 €
✓ <b>HAG ATA16392</b>	ateha support double pour ATA16x30 blanc paloma	blanc pur	1	P.	-	13,07 €
✓ <b>HAG ATA20591</b>	ateha support pour ATA20x50 blanc paloma	blanc pur	1	P.	-	8,77 €
✓ <b>HAG ATA20592</b>	ateha support double pour ATA20x50 blanc paloma	blanc pur	1	P.	-	17,45 €

### TEHALIT.ATEHA - CADRES 1 OU 2 POSTES POUR APPAREILLAGE SAILLIE LEGRAND

**:hager**

Référence	Désignation	Hauteur (mm)	Longueur (mm)	Couleur	Multiple de vente	Unité fact.	DEEE HT	PU HT
✓ <b>HAG ATA122199010</b>	Support app.saillie Legrand,ATA 12x20 BP	12	2100	blanc pur	1	P.	-	4,80 €
✓ <b>HAG ATA123199010</b>	Supp. app.saillie Legrand,ATA12/16x30 BP			blanc pur	1	P.	-	4,88 €
✓ <b>HAG ATA125199010</b>	Supp. app.saillie Legrand,ATA12/20x50 BP			blanc pur	1	P.	-	9,28 €
✓ <b>HAG ATA122499010</b>	Support double appareillage saillie Legrand pour ATA12x20, blanc paloma			blanc pur	1	P.	-	9,78 €
✓ <b>HAG ATA123499010</b>	Support double appareillage saillie Legrand pour ATA12/16x30, blanc paloma			blanc pur	1	P.	-	9,98 €
✓ <b>HAG ATA125499010</b>	Support double appareillage saillie Legrand pour ATA12/20x50, blanc paloma			blanc pur	1	P.	-	18,94 €

### TEHALIT.ATEHA - CADRES 1 POSTE POUR APPAREILLAGE PROFIL2 ARNOULD

**:hager**

Référence	Désignation	Couleur	Multiple de vente	Unité fact.	DEEE HT	PU HT
✓ <b>HAG ATA122299010</b>	Support Profil 2 pour ATA 12x20 BP	blanc pur	1	P.	-	5,44 €
✓ <b>HAG ATA123299010</b>	Sup. Profil 2 pour ATA 12/16x30 BP	blanc pur	1	P.	-	5,87 €
✓ <b>HAG ATA125299010</b>	Support Profil 2 pour ATA 12/20x50 BP	blanc pur	1	P.	-	10,52 €

### TEHALIT.ATEHA - CADRES 1 POSTE POUR APPAREILLAGE ALRÉA SCHNEIDER

**:hager**

Référence	Désignation	Couleur	Multiple de vente	Unité fact.	DEEE HT	PU HT
✓ <b>HAG ATA122399010</b>	Support Alréa pour ATA 12x20 bp	blanc pur	1	P.	-	5,62 €
✓ <b>HAG ATA123399010</b>	Support Alréa pour ATA 12 / 16x30 bp	blanc pur	1	P.	-	5,87 €
✓ <b>HAG ATA125399010</b>	Support Alréa pour ATA 12/20x50 bp	blanc pur	1	P.	-	10,88 €

### TEHALIT.ATEHA - ACCESSOIRES

**:hager**

Référence	Désignation	Couleur	Multiple de vente	Unité fact.	DEEE HT	PU HT
✓ <b>HAG ATA630699010</b>	Point de centre DCL	blanc pur	1	P.	-	27,43 €
✓ <b>HAG ATA707599010</b>	Boîte de dérivation 75x75 Blanc Paloma	blanc pur	1	P.	-	8,03 €

Caractéristiques techniques, Conditionnement, Multiple de vente, Unité de facturation, visuels, Euroclasse, DEEE HT, PU HT en Euros et hors DEEE et Eco-mobilier; donnés à titre indicatif et susceptibles de modifications sans préavis.   
 is ne nous engageant qu'après confirmation expresse. Les prix unitaires indiqués sont ceux des réseaux COAXEL, REXEL et SCT, ils ne s'appliquent pas pour le réseau ESPACE ELEC.   
 Pour plus d'informations, consultez votre agence habituelle ou connectez-vous sur notre site internet rexel.fr - N.C-nous consulter.

✓ Produit stocké



## OPTILINE MINI



### OPTILINE MINI - 12X20 BLANC POLAIRE

Référence	Désignation	Hauteur (mm)	Largeur (mm)	Longueur (mm)	Nbre de compartiments	Couleur	Multiple de vente	Unité fact.	DEEE HT	PU HT
✓ SCH ISM14120P	OptiLine Mini moulure PVC 12x20 1 compartiment, blanc polaire, 2,1m	12	20	2100	1	blanc pur	2	M.	-	2,27 €
✓ SCH ISM14109P	OptiLine Mini angle plat à 90DEG 12x20 Blanc Polaire	12	40			blanc pur	1	P.	-	1,85 €
✓ SCH ISM14104P	OptiLine Mini embout de finition 12x20 Blanc Polaire	22	15			blanc pur	1	P.	-	1,06 €
✓ SCH ISM14180P	OptiLine Mini cadre/adaptateur pour Alréa 12x20			62		blanc pur	1	P.	-	4,84 €
✓ SCH ISM14111P	OptiLine Mini - angle intérieur ajustable - 12x20					blanc pur	1	P.	-	2,10 €
✓ SCH ISM14112P	OptiLine Mini - angle extérieur ajustable - 12x20					blanc pur	1	P.	-	2,10 €

### OPTILINE MINI - 12X30 BLANC POLAIRE

Référence	Désignation	Hauteur (mm)	Largeur (mm)	Longueur (mm)	Nbre de compartiments	Couleur	Multiple de vente	Unité fact.	DEEE HT	PU HT
✓ SCH ISM14231P	OptiLine Mini moulure PVC 12x30 1 compartiment blanc polaire avec membranes 2,1m	12	30	2100	1	blanc pur	2	M.	-	3,50 €
✓ SCH ISM14220P	OptiLine Mini moulure PVC 12x30 2 compartiments, blanc polaire, 2,1m	12	30	2100	2	blanc pur	2	M.	-	3,58 €
✓ SCH ISM14209P	OptiLine Mini angle plat à 90DEG 12x30 Blanc Polaire	12	50			blanc pur	1	P.	-	1,86 €
SCH ISM14206P	OptiLine Mini té de dérivation 12x30 Blanc Polaire	12	30			blanc pur	1	P.	-	5,25 €
✓ SCH ISM14204P	OptiLine Mini embout de finition 12x30 Blanc Polaire	32	15			blanc pur	1	P.	-	1,04 €
✓ SCH ISM14280P	OptiLine Mini cadre/adaptateur pour Alréa 12x30			62		blanc pur	1	P.	-	5,09 €
✓ SCH ISM14211P	OptiLine Mini - angle intérieur ajustable - 12x30					blanc pur	1	P.	-	2,11 €
✓ SCH ISM14212P	OptiLine Mini - angle extérieur ajustable - 12x30					blanc pur	1	P.	-	2,11 €

### OPTILINE MINI - 15X35 BLANC POLAIRE

Référence	Désignation	Hauteur (mm)	Largeur (mm)	Longueur (mm)	Nbre de compartiments	Couleur	Multiple de vente	Unité fact.	DEEE HT	PU HT
✓ SCH ISM14731P	OptiLine Mini moulure PVC 15x35 1 compartiment blanc polaire avec membranes 2,1m	15	35	2100	1	blanc pur	2	M.	-	6,07 €
✓ SCH ISM14720P	OptiLine Mini moulure PVC 15x35 2 compartiments, blanc polaire 2,1m	15	35	2100	2	blanc pur	2	M.	-	6,24 €
✓ SCH ISM14709P	OptiLine Mini angle plat à 90DEG 15x35 Blanc Polaire	15	55			blanc pur	1	P.	-	3,92 €
✓ SCH ISM14704P	OptiLine Mini embout de finition 15x35 Blanc Polaire	37	15			blanc pur	1	P.	-	1,80 €
✓ SCH ISM14780P	OptiLine Mini cadre/adaptateur pour Alréa 15x35			62		blanc pur	1	P.	-	6,89 €
✓ SCH ISM14711P	OptiLine Mini - angle intérieur ajustable - 15x35					blanc pur	1	P.	-	4,24 €
✓ SCH ISM14712P	OptiLine Mini - angle extérieur ajustable - 15x35					blanc pur	1	P.	-	4,24 €

### OPTILINE MINI - 18X35 BLANC POLAIRE

Référence	Désignation	Hauteur (mm)	Largeur (mm)	Longueur (mm)	Nbre de compartiments	Couleur	Multiple de vente	Unité fact.	DEEE HT	PU HT
✓ SCH ISM14420P	OptiLine Mini moulure PVC 18x35 2 compartiments, blanc polaire, 2,1m	18	35	2100	2	blanc pur	2	M.	-	7,12 €
✓ SCH ISM14404P	OptiLine Mini embout de finition 18x35 Blanc Polaire	37	15			blanc pur	1	P.	-	1,94 €
SCH ISM14409P	OptiLine Mini angle plat à 90DEG 18x35 Blanc Polaire	18	55			blanc pur	1	P.	-	4,18 €
SCH ISM14480P	OptiLine Mini cadre/adaptateur pour Alréa 18x35			62		blanc pur	1	P.	-	7,42 €
✓ SCH ISM14411P	OptiLine Mini - angle intérieur ajustable - 18x35					blanc pur	1	P.	-	4,53 €

### OPTILINE MINI - 18X45 BLANC POLAIRE

Référence	Désignation	Hauteur (mm)	Largeur (mm)	Longueur (mm)	Nbre de compartiments	Couleur	Multiple de vente	Unité fact.	DEEE HT	PU HT
✓ SCH ISM14531P	OptiLine Mini moulure PVC 18x45 1 compartiment blanc polaire avec membranes 2,1m	18	45	2100	1	blanc pur	2	M.	-	9,59 €
✓ SCH ISM14520P	OptiLine Mini moulure PVC 18x45 2 compartiments, blanc polaire 2,1m	18	45	2100	2	blanc pur	2	M.	-	9,70 €
✓ SCH ISM14509P	OptiLine Mini angle plat à 90DEG 18x45 Blanc Polaire	18	65			blanc pur	1	P.	-	5,82 €
✓ SCH ISM14504P	OptiLine Mini embout de finition 18x45 Blanc Polaire	47	15			blanc pur	1	P.	-	2,69 €
✓ SCH ISM14580P	OptiLine Mini cadre/adaptateur pour Alréa 18x45			62		blanc pur	1	P.	-	10,30 €
✓ SCH ISM14511P	OptiLine Mini - angle intérieur ajustable - 18x45					blanc pur	1	P.	-	5,46 €
✓ SCH ISM14512P	OptiLine Mini - angle extérieur ajustable - 18x45					blanc pur	1	P.	-	5,46 €

Caractéristiques techniques, Conditionnement, Multiple de vente, Unité de facturation, visuels, Euroclasse, DEEE HT, PU HT en Euros et hors DEEE et Eco-mobilier; donnés à titre indicatif et susceptibles de modifications sans préavis, ils ne nous engagent qu'après confirmation expresse. Les prix unitaires indiqués sont ceux des réseaux COAXEL, REXEL et SCT, ils ne s'appliquent pas pour le réseau ESPACE ELEC. Pour plus d'informations, consultez votre agence habituelle ou connectez-vous sur notre site internet rexel.fr - N.C-nous consulter.

✓ Produit stocké

# MOULURES ET PLINTHES

## PLINTHES ET ACCESSOIRES

### DLPLUS



### DLPLUS - 80X20



Référence	Désignation	Hauteur (mm)	Largeur (mm)	Longueur (mm)	Nbre de compartiments	Couleur	Multiple de vente	Unité fact.	DEEE HT	PU HT
✓ <b>LEG 030069</b>	Plinthe DLPlus 80x20 - 2 compartiments - 1 couvercle - L. 2 m - Blanc	20	80	2000	2	blanc	2	M.	-	21,79 €
✓ <b>LEG 033745</b>	Angle int variable - pour plinthe DLPlus 80x20 - Blanc	20	80			blanc	1	P.	-	14,04 €
✓ <b>LEG 033746</b>	Angle ext variable - pour plinthe DLPlus 80x20 - Blanc	20	80			blanc	1	P.	-	14,66 €
✓ <b>LEG 033668</b>	Joint de couvercle - pour plinthe DLPlus h. 20 - Blanc					blanc	1	P.	-	8,01 €
✓ <b>LEG 033744</b>	Embout - pour plinthe DLPlus 80x20 - Blanc	20	80			blanc	1	P.	-	8,23 €

### DLPLUS - 120X20



Référence	Désignation	Hauteur (mm)	Largeur (mm)	Longueur (mm)	Nbre de compartiments	Couleur	Multiple de vente	Unité fact.	DEEE HT	PU HT
✓ <b>LEG 030089</b>	Plinthe DLPlus 120x20 - 2 compartiments - 1 couvercle - L. 2 m - Blanc	20	120	2000	2	blanc	2	M.	-	35,26 €
✓ <b>LEG 033665</b>	Angle int variable - pour plinthe DLPlus 120x20 - Blanc	20	120			blanc	1	P.	-	21,08 €
✓ <b>LEG 033666</b>	Angle ext variable - pour plinthe DLPlus 120x20 - Blanc	20	120			blanc	1	P.	-	22,18 €
✓ <b>LEG 033668</b>	Joint de couvercle - pour plinthe DLPlus h. 20 - Blanc					blanc	1	P.	-	8,01 €
✓ <b>LEG 033774</b>	Embout - pour plinthe DLPlus 120x20 - Blanc	20	120			blanc	1	P.	-	9,44 €

### KEVA



### KEVA - 80X20



Référence	Désignation	Hauteur (mm)	Largeur (mm)	Longueur (mm)	Nbre de compartiments	Couleur	Multiple de vente	Unité fact.	DEEE HT	PU HT
✓ <b>PLW 11740</b>	KEVA P 80X20 - Profilé	20	80	2000	3	blanc Artic	2	M.	-	19,20 €
✓ <b>PLW 11742</b>	KEVA P 80X20 - Angle intérieur variable	20	80			blanc Artic	1	P.	-	13,24 €
✓ <b>PLW 11743</b>	KEVA P 80X20 - Angle extérieur variable	20	80			blanc Artic	1	P.	-	13,26 €
✓ <b>PLW 11745</b>	KEVA P 80X20 - Embout	20	80			blanc Artic	1	P.	-	7,87 €
✓ <b>PLW 11746</b>	KEVA P 80X20 - Joint recouvrant	20	80			blanc Artic	1	P.	-	4,52 €

### KEVA - 125X20



Référence	Désignation	Hauteur (mm)	Largeur (mm)	Longueur (mm)	Nbre de compartiments	Couleur	Multiple de vente	Unité fact.	DEEE HT	PU HT
✓ <b>PLW 11780</b>	LINEAL - Profilé	20	125	2000	2	blanc Artic	2	M.	-	25,44 €
✓ <b>PLW 11087</b>	LINEAL - Angle intérieur variable	20	125			blanc Artic	1	P.	-	16,59 €
✓ <b>PLW 11088</b>	LINEAL - Angle extérieur variable	20	125			blanc Artic	1	P.	-	16,59 €
✓ <b>PLW 11089</b>	LINEAL - Embout	20	125			blanc Artic	1	P.	-	8,87 €
✓ <b>PLW 11086</b>	LINEAL - Joint	20	125			blanc Artic	1	P.	-	5,99 €
✓ <b>PLW 11781</b>	KEVA P 125x20 - Fond + couvercle + joint de sol						2	M.	-	26,61 €

### KEVA - CADRES ADAPTATEURS POUR APPAREILLAGE SAILLIE LEGRAND



Référence	Désignation	Hauteur (mm)	Largeur (mm)	Couleur	Multiple de vente	Unité fact.	DEEE HT	PU HT
✓ <b>PLW 11851</b>	KEVA - Cadre 1 poste pour plinthe KEVA 80x20	20	50	blanc Artic	1	P.	-	16,07 €
✓ <b>PLW 11852</b>	KEVA - Cadre 2 postes pour plinthe KEVA 80x20			blanc Artic	1	P.	-	22,70 €
✓ <b>PLW 11861</b>	KEVA - Cadre 1 poste pour plinthe KEVA125x20			blanc Artic	1	P.	-	16,99 €
✓ <b>PLW 11862</b>	KEVA - Cadre 2 postes pour plinthe KEVA 125x20			blanc Artic	1	P.	-	23,86 €

Caractéristiques techniques, Conditionnement, Multiple de vente, Unité de facturation, visuels, Euroclasse, DEEE HT, PU HT en Euros et hors DEEE et Eco-mobilier; donnés à titre indicatif et susceptibles de modifications sans préavis. is ne nous engageant qu'après confirmation expresse. Les prix unitaires indiqués sont ceux des réseaux COAXEL, REXEL et SCT, ils ne s'appliquent pas pour le réseau ESPACE ELEC. Pour plus d'informations, consultez votre agence habituelle ou connectez-vous sur notre site internet rexel.fr - N.C-nous consulter.

✓ Produit stocké

## KEVA

planet  
wattohm

Référence	Désignation	Multiple de vente	Unité fact.	DEEE HT	PU HT
<b>PLW PW11716</b>	Fond plinthe 82x12,5 mm	2	M.	-	14,54 €
<b>PLW PW11717</b>	Couvercle plinthe 82x12,5 mm	2	M.	-	6,32 €

## KEVA LED

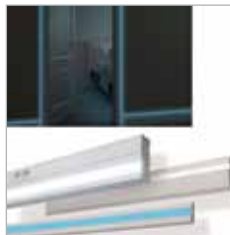

La solution LED intégrée aux systèmes de canalisations électriques PLANET-WATTOHM.

Multifonctions, la nouvelle offre LED SYSTEM de Planet-Wattohm permet à la fois de réaliser l'acheminement des courants forts et des courants faibles au plus près des utilisateurs, et de guider en lumière et en sécurité les personnes dans les espaces de circulation.

Une offre simple : Des modules LED pré-installés sur les moulures et les plinthes, ainsi que dans les couvercles 45 mm à intégrer sur les goulottes et les colonnes.

Une offre économique : Des modules LED qui s'installent en saillie sans modification lourde de l'existant.

Une offre évolutive : Des modules LED qui peuvent venir s'intégrer dans une installation saillie existante et la faire évoluer au gré de ses besoins.

planet  
wattohm

## KEVA LED - ACCESSOIRES DE CHEMINEMENT

planet  
wattohm

Référence	Désignation	Hauteur (mm)	Largeur (mm)	Couleur	Multiple de vente	Unité fact.	DEEE HT	PU HT
<b>PLW 11701</b>	Angle extérieur 80 x 12,5 mm blanc	12,5	80	blanc Artic	1	P.	-	12,26 €
<b>PLW 11702</b>	Angle intérieur 80 x 12,5 mm blanc			blanc Artic	1	P.	-	12,32 €
<b>PLW 11703</b>	Sabot droit 80 x 12,5 mm blanc			blanc Artic	1	P.	-	19,84 €
<b>PLW 11704</b>	Sabot gauche 80 x 12,5 mm blanc			blanc Artic	1	P.	-	19,84 €
✓ <b>PLW 11706</b>	Joint de couvercle 80 x 12,5 mm			blanc Artic	1	P.	-	7,00 €
<b>PLW 11707</b>	Dérivation vers 40 x 12,5 mm			blanc Artic	1	P.	-	16,74 €
<b>PLW 11705</b>	Embout 80 x 12,5 mm blanc			blanc Artic	1	P.	-	7,72 €

## KEVA LED - ACCESSOIRES LED SYSTEM

planet  
wattohm

Référence	Désignation	Longueur (mm)	Couleur	Multiple de vente	Unité fact.	DEEE HT	PU HT
✓ <b>PLW 11710</b>	Module Led blanc pour plinthe L = 0,5 m	500	led blanc	1	P.	-	68,55 €
<b>PLW 11711</b>	Module Led blanc pour plinthe L = 1 m	1000	led blanc	1	P.	-	107,03 €
<b>PLW 11712</b>	Module Led blanc pour plinthe L = 2 m	2000	led blanc	1	P.	-	179,45 €
<b>PLW 11713</b>	Module Led bleu pour plinthe L = 0,5m	500	led bleu	1	P.	-	69,60 €
<b>PLW 11714</b>	Module Led bleu pour plinthe L = 1 m	1000	led bleu	1	P.	-	107,03 €
<b>PLW 11715</b>	Module Led bleu pour plinthe L = 2 m	2000	led bleu	1	P.	-	178,83 €

## TEHALIT.SL

:hager



Plinthes SL: Gamme de plinthes disponibles en 3 hauteurs, au design épuré et discret des profilés blanc paloma, alu, noir, 5 finitions bois et couvercles spécifiques.

## TEHALIT.SL - SL 20X80

:hager

Quelques finitions proposées

Référence	Désignation	Hauteur (mm)	Longueur (mm)	Couleur	Multiple de vente	Unité fact.	DEEE HT	PU HT
✓ <b>HAG SL200801</b>	Socle pour plinthe SL20080 noir	80	2000	noir	2	M.	-	8,29 €
✓ <b>HAG SL2008029011</b>	Couvercle pour plinthe SL20080 graphite noir	80	2000	anthracite	2	M.	-	11,88 €
<b>HAG SL200802D1</b>	Couvercle pour plinthe SL20080 alu	80	2000	aluminium	2	M.	-	13,60 €
✓ <b>HAG SL2008024D1</b>	Couvercle pour plinthe SL20080 pour LED alu	80	2000	aluminium	2	M.	-	17,19 €
✓ <b>HAG SL200802D3</b>	Couvercle pour plinthe SL20080 érable	80	2000	érable	2	M.	-	13,60 €

## TEHALIT.SL - ACCESSOIRES POUR SL 20 X 80

:hager

Principales pièces de forme

Référence	Désignation	Hauteur (mm)	Longueur (mm)	Couleur	Multiple de vente	Unité fact.	DEEE HT	PU HT
✓ <b>HAG SL2008049010</b>	Angle intérieur variable pour plinthe SL20080 bl. paloma	80		blanc pur	1	P.	-	9,93 €
✓ <b>HAG SL2008039010</b>	Angle extérieur variable pour plinthe SL20080 blanc paloma	80		blanc pur	1	P.	-	9,93 €
✓ <b>HAG SL2008069010</b>	Embout pour plinthe SL20080 blanc paloma	80		blanc pur	1	P.	-	8,93 €
✓ <b>HAG SL200809039010</b>	Support SL20080 nu blanc paloma			blanc pur	1	P.	-	26,33 €
<b>HAG SL200809609010</b>	Support SL20080 avec 2x 2 P+T (Fr.) bp			blanc pur	1	P.	-	47,24 €
<b>HAG SL20080960D1</b>	Support SL20080 avec 2x 2 P+T (Fr.) alu			aluminium	1	P.	-	81,02 €
<b>HAG SL20080A9011</b>	Support pièce de recouvrement pour plinthe SL20080 noir	80	110	anthracite	1	P.	-	6,21 €

Caractéristiques techniques, Conditionnement, Multiple de vente, Unité de facturation, visuels, Euroclasse, DEEE HT, PU HT en Euros et hors DEEE et Eco-mobilier; donnés à titre indicatif et susceptibles de modifications sans préavis, ils ne nous engageant qu'après confirmation expresse. Les prix unitaires indiqués sont ceux des réseaux COAXEL, REXEL et SCT, ils ne s'appliquent pas pour le réseau ESPACE ELEC.

Pour plus d'informations, consultez votre agence habituelle ou connectez-vous sur notre site internet rexel.fr - N.C-nous consulter.

✓ Produit stocké

# GOULOTTES PVC



L'ASSISTANT MULTIFONCTIONS POUR PILOTER VOTRE ENTREPRISE

Bu

- Chiffrage
- Suivi d'affaires
- Configuration
- Factures
- Commandes

ESABORA Business

Notre solution en vidéo sur [www.esabora-digital-services.com](http://www.esabora-digital-services.com)



## GOULOTTES DE DISTRIBUTION

TA-E



Une large gamme de goulottes de distribution non cloisonnables pour toutes vos applications. Très résistante : IK07 et IK08, tenue au fil incandescent à 960°, PVC M1. Longueur standard 2m. + DE CHOIX : 20 tailles pour s'adapter à tous vos besoins. + FACILE : Angles variables de 70 à 120°. Longueurs filmées. Installation 2 fois plus rapide.

### TA-E - TA-E 15X17 NON CLOISONNABLE



Référence	Désignation	Hauteur (mm)	Largeur (mm)	Longueur (mm)	Nbre de compartiments	Couleur	Multiple de vente	Unité fact.	DEEE HT	PU HT
✓ IBO B00379	Goulotte mono-couvercle non cloisonnable TA-E 15X17	17	15	2000	1	blanc RAL 9010	2	M.	-	4,99 €
✓ IBO B00577	Embout LM 15X17					blanc RAL 9010	1	P.	-	0,91 €
✓ IBO B00390	Angle intérieur AIM 15X17					blanc RAL 9010	1	P.	-	3,06 €
✓ IBO B00403	Angle extérieur AEM 15X17					blanc RAL 9010	1	P.	-	3,04 €
✓ IBO B00414	Angle plat APM 15X17					blanc RAL 9010	1	P.	-	3,23 €

### TA-E - TA-E 25X17 NON CLOISONNABLE



Référence	Désignation	Hauteur (mm)	Largeur (mm)	Longueur (mm)	Nbre de compartiments	Couleur	Multiple de vente	Unité fact.	DEEE HT	PU HT
✓ IBO B00380	Goulotte mono-couvercle non cloisonnable TA-E 25X17	17	25	2000	1	blanc RAL 9010	2	M.	-	6,01 €
✓ IBO B00578	Embout LM 25X17					blanc RAL 9010	1	P.	-	1,27 €
✓ IBO B00391	Angle intérieur AIM 25X17					blanc RAL 9010	1	P.	-	3,46 €
✓ IBO B00404	Angle extérieur AEM 25X17					blanc RAL 9010	1	P.	-	3,46 €
✓ IBO B00415	Angle plat APM 25X17					blanc RAL 9010	1	P.	-	3,77 €

### TA-E - TA-E 25X30 NON CLOISONNABLE



Référence	Désignation	Hauteur (mm)	Largeur (mm)	Longueur (mm)	Nbre de compartiments	Couleur	Multiple de vente	Unité fact.	DEEE HT	PU HT
✓ IBO B00323	Goulotte mono-couvercle non cloisonnable TA-E 25X30	30	25	2000	1	blanc RAL 9010	2	M.	-	10,73 €
✓ IBO B00867	Embout LAN 25X30					blanc RAL 9010	1	P.	-	1,21 €
✓ IBO B01721	Angle intérieur variable NIAV 25X30					blanc RAL 9010	1	P.	-	4,40 €
✓ IBO B01705	Angle extérieur variable NEAV 25X30					blanc RAL 9010	1	P.	-	4,49 €
✓ IBO B01737	Angle plat NPAN 25X30					blanc RAL 9010	1	P.	-	4,73 €

### TA-E - TA-E 40X17 NON CLOISONNABLE



Référence	Désignation	Hauteur (mm)	Largeur (mm)	Longueur (mm)	Nbre de compartiments	Couleur	Multiple de vente	Unité fact.	DEEE HT	PU HT
✓ IBO B00381	Goulotte mono-couvercle non cloisonnable TA-E 40X17	17	40	2000	1	blanc RAL 9010	2	M.	-	7,27 €
✓ IBO B00579	Embout LM 40X17					blanc RAL 9010	1	P.	-	1,48 €
✓ IBO B00395	Angle intérieur AIM 40X17					blanc RAL 9010	1	P.	-	3,79 €
✓ IBO B00406	Angle extérieur AEM 40X17					blanc RAL 9010	1	P.	-	3,83 €
✓ IBO B00425	Angle plat APM 40x17					blanc RAL 9010	1	P.	-	3,98 €

### TA-E - TA-E 40X25 NON CLOISONNABLE



Référence	Désignation	Hauteur (mm)	Largeur (mm)	Longueur (mm)	Nbre de compartiments	Couleur	Multiple de vente	Unité fact.	DEEE HT	PU HT
✓ IBO B00686	Goulotte mono-couvercle non cloisonnable TA-E 40X25	25	40	2000	1	blanc RAL 9010	2	M.	-	11,55 €
✓ IBO B00695	Embout LAN 40X25					blanc RAL 9010	1	P.	-	1,94 €
✓ IBO B00688	Angle intérieur NIA 40X25					blanc RAL 9010	1	P.	-	5,11 €
✓ IBO B00689	Angle extérieur NEA 40X25					blanc RAL 9010	1	P.	-	5,11 €
✓ IBO B00690	Angle plat NPAN 40X25					blanc RAL 9010	1	P.	-	5,39 €

Caractéristiques techniques, Conditionnement, Multiple de vente, Unité de facturation, visuels, Euroclasse, DEEE HT, PU HT en Euros et hors DEEE et Eco-mobilier; donnés à titre indicatif et susceptibles de modifications sans préavis. IIS ne nous engageant qu'après confirmation expresse. Les prix unitaires indiqués sont ceux des réseaux COAXEL, REXEL et SCT, ils ne s'appliquent pas pour le réseau ESPACE ELEC.

✓ Produit stocké

Pour plus d'informations, consultez votre agence habituelle ou connectez-vous sur notre site internet [rexel.fr](http://rexel.fr) - N.C=nous consulter.

## TA-E - TA-E 40X40 NON CLOISONNABLE



Référence	Désignation	Hauteur (mm)	Largeur (mm)	Longueur (mm)	Nbre de compartiments	Couleur	Multiple de vente	Unité fact.	DEEE HT	PU HT
✓ IBO B00324	Goulotte mono-couvercle non cloisonnable TA-E 40X40	40	40	2000	1	blanc RAL 9010	2	M.	-	13,82 €
✓ IBO B00868	Embout LAN 40X40					blanc RAL 9010	1	P.	-	2,57 €
✓ IBO B01722	Angle intérieur variable NIAV 40X40					blanc RAL 9010	1	P.	-	7,01 €
✓ IBO B01706	Angle extérieur variable NEAV 40X40					blanc RAL 9010	1	P.	-	7,02 €
✓ IBO B01738	Angle plat NPAN 40X40					blanc RAL 9010	1	P.	-	7,32 €

## TA-E - TA-E 60X40 NON CLOISONNABLE



Référence	Désignation	Hauteur (mm)	Largeur (mm)	Longueur (mm)	Nbre de compartiments	Couleur	Multiple de vente	Unité fact.	DEEE HT	PU HT
✓ IBO B00325	Goulotte mono-couvercle non cloisonnable TA-E 60X40	40	60	2000	1	blanc RAL 9010	2	M.	-	16,91 €
✓ IBO B00869	Embout LAN 60X40					blanc RAL 9010	1	P.	-	3,12 €
✓ IBO B01723	Angle intérieur variable NIAV 60X40					blanc RAL 9010	1	P.	-	25,24 €
✓ IBO B01707	Angle extérieur variable NEAV 60X40					blanc RAL 9010	1	P.	-	25,26 €
✓ IBO B01739	Angle plat NPAN 60X40					blanc RAL 9010	1	P.	-	27,06 €

## TA-E - TA-E 60X60 NON CLOISONNABLE



Référence	Désignation	Hauteur (mm)	Largeur (mm)	Longueur (mm)	Nbre de compartiments	Couleur	Multiple de vente	Unité fact.	DEEE HT	PU HT
✓ IBO B00319	Goulotte mono-couvercle non cloisonnable TA-E 60X60	60	60	2000	1	blanc RAL 9010	2	M.	-	25,76 €
✓ IBO B00870	Embout LAN 60X60					blanc RAL 9010	1	P.	-	3,40 €
✓ IBO B01727	Angle intérieur variable NIAV 60X60					blanc RAL 9010	1	P.	-	27,03 €
✓ IBO B01711	Angle extérieur variable NEAV 60X60					blanc RAL 9010	1	P.	-	27,03 €
✓ IBO B01743	Angle plat NPAN 60X60					blanc RAL 9010	1	P.	-	28,93 €

## TA-E - TA-E 80X40 NON CLOISONNABLE



Référence	Désignation	Hauteur (mm)	Largeur (mm)	Longueur (mm)	Nbre de compartiments	Couleur	Multiple de vente	Unité fact.	DEEE HT	PU HT
✓ IBO B00320	Goulotte mono-couvercle non cloisonnable TA-E 80X40	40	80	2000	1	blanc RAL 9010	2	M.	-	23,07 €
✓ IBO B00871	Embout LAN 80X40					blanc RAL 9010	1	P.	-	5,36 €
✓ IBO B01724	Angle intérieur variable NIAV 80X40					blanc RAL 9010	1	P.	-	28,32 €
✓ IBO B01708	Angle extérieur variable NEAV 80X40					blanc RAL 9010	1	P.	-	28,57 €
✓ IBO B01740	Angle plat NPAN 80X40					blanc RAL 9010	1	P.	-	31,90 €

## TA-E - TA-E 80X60 NON CLOISONNABLE



Référence	Désignation	Hauteur (mm)	Largeur (mm)	Longueur (mm)	Nbre de compartiments	Couleur	Multiple de vente	Unité fact.	DEEE HT	PU HT
✓ IBO B00326	Goulotte mono-couvercle non cloisonnable TA-E 80X60	60	80	2000	1	blanc RAL 9010	2	M.	-	27,54 €
✓ IBO B00872	Embout LAN 80X60					blanc RAL 9010	1	P.	-	7,85 €
✓ IBO B01728	Angle intérieur variable NIAV 80X60					blanc RAL 9010	1	P.	-	28,52 €
✓ IBO B01712	Angle extérieur variable NEAV 80X60					blanc RAL 9010	1	P.	-	28,73 €
✓ IBO B01744	Angle plat NPAN 80X60					blanc RAL 9010	1	P.	-	32,84 €

## TA-E - TA-E 100X40 NON CLOISONNABLE



Référence	Désignation	Hauteur (mm)	Largeur (mm)	Longueur (mm)	Nbre de compartiments	Couleur	Multiple de vente	Unité fact.	DEEE HT	PU HT
✓ IBO B00329	Goulotte mono-couvercle non cloisonnable TA-E 100X40	40	100	2000	1	blanc RAL 9010	2	M.	-	24,50 €
✓ IBO B00873	Embout LAN 100X40					blanc RAL 9010	1	P.	-	5,30 €
✓ IBO B01725	Angle intérieur variable NIAV 100X40					blanc RAL 9010	1	P.	-	29,12 €
✓ IBO B01709	Angle extérieur variable NEAV 100X40					blanc RAL 9010	1	P.	-	29,12 €
✓ IBO B01741	Angle plat NPAN 100X40					blanc RAL 9010	1	P.	-	32,58 €

## TA-E - TA-E 100X60 NON CLOISONNABLE



Référence	Désignation	Hauteur (mm)	Largeur (mm)	Longueur (mm)	Nbre de compartiments	Couleur	Multiple de vente	Unité fact.	DEEE HT	PU HT
✓ IBO B00327	Goulotte mono-couvercle non cloisonnable TA-E 100X60	60	100	2000	1	blanc RAL 9010	2	M.	-	29,02 €
✓ IBO B00874	Embout LAN 100X60					blanc RAL 9010	1	P.	-	7,78 €
✓ IBO B01729	Angle intérieur variable NIAV 100X60					blanc RAL 9010	1	P.	-	29,54 €
✓ IBO B01713	Angle extérieur variable NEAV 100X60					blanc RAL 9010	1	P.	-	29,37 €
✓ IBO B01745	Angle plat NPAN 100X60					blanc RAL 9010	1	P.	-	33,95 €

Caractéristiques techniques, Conditionnement, Multiple de vente, Unité de facturation, visuels, Euroclasse, DEEE HT, PU HT en Euros et hors DEEE et Eco-mobilier; donnés à titre indicatif et susceptibles de modifications sans préavis. ils ne nous engageant qu'après confirmation expresse. Les prix unitaires indiqués sont ceux des réseaux COAXEL, REXEL et SCT, ils ne s'appliquent pas pour le réseau ESPACE ELEC.

Pour plus d'informations, consultez votre agence habituelle ou connectez-vous sur notre site internet [www.iboco.fr](http://www.iboco.fr) - N.C-nous consulter.

✓ Produit stocké

## GOULOTTES PVC

### GOULOTTES DE DISTRIBUTION

#### TA-E - TA-E 120X40 NON CLOISONNABLE



Référence	Désignation	Hauteur (mm)	Largeur (mm)	Longueur (mm)	Nbre de compartiments	Couleur	Multiple de vente	Unité fact.	DEEE HT	PU HT
✓ IBO B00330	Goulotte mono-couvercle non cloisonnable TA-E 120X40	40	120	2000	1	blanc RAL 9010	2	M.	-	31,95 €
✓ IBO B00876	Embout LAN 120X40					blanc RAL 9010	1	P.	-	10,90 €
✓ IBO B01726	Angle intérieur variable NIAV 120X40					blanc RAL 9010	1	P.	-	31,99 €
✓ IBO B01710	Angle extérieur variable NEAV 120X40					blanc RAL 9010	1	P.	-	32,56 €
✓ IBO B01742	Angle plat NPAN 120X40					blanc RAL 9010	1	P.	-	39,60 €

#### TA-E - TA-E 120X60 NON CLOISONNABLE



Référence	Désignation	Hauteur (mm)	Largeur (mm)	Longueur (mm)	Nbre de compartiments	Couleur	Multiple de vente	Unité fact.	DEEE HT	PU HT
✓ IBO B00328	Goulotte mono-couvercle non cloisonnable TA-E 120X60	60	120	2000	1	blanc RAL 9010	2	M.	-	37,50 €
✓ IBO B00877	Embout LAN 120X60					blanc RAL 9010	1	P.	-	11,40 €
✓ IBO B01730	Angle intérieur variable NIAV 120X60					blanc RAL 9010	1	P.	-	33,37 €
✓ IBO B01714	Angle extérieur variable NEAV 120X60					blanc RAL 9010	1	P.	-	33,53 €
✓ IBO B01746	Angle plat NPAN 120X60					blanc RAL 9010	1	P.	-	40,93 €

#### TA-E - TA-E 150X60 NON CLOISONNABLE



Référence	Désignation	Hauteur (mm)	Largeur (mm)	Longueur (mm)	Nbre de compartiments	Couleur	Multiple de vente	Unité fact.	DEEE HT	PU HT
✓ IBO B00331	Goulotte mono-couvercle non cloisonnable TA-E 150X60	60	150	2000	1	blanc RAL 9010	2	M.	-	58,76 €
✓ IBO B00879	Embout LAN 150X60					blanc RAL 9010	1	P.	-	13,60 €
✓ IBO B01731	Angle intérieur variable NIAV 150X60					blanc RAL 9010	1	P.	-	39,63 €
✓ IBO B01715	Angle extérieur variable NEAV 150X60					blanc RAL 9010	1	P.	-	39,63 €
✓ IBO B01747	Angle plat NPAN 150X60					blanc RAL 9010	1	P.	-	51,29 €

#### TA-E - TA-E 200X60 NON CLOISONNABLE



Référence	Désignation	Hauteur (mm)	Largeur (mm)	Longueur (mm)	Nbre de compartiments	Couleur	Multiple de vente	Unité fact.	DEEE HT	PU HT
✓ IBO B00322	Goulotte mono-couvercle non cloisonnable TA-E 200X60	60	200	2000	1	blanc RAL 9010	2	M.	-	77,74 €
✓ IBO B00881	Embout LAN 200X60					blanc RAL 9010	1	P.	-	16,70 €
✓ IBO B01732	Angle intérieur variable NIAV 200X60					blanc RAL 9010	1	P.	-	55,24 €
✓ IBO B01716	Angle extérieur variable NEAV 200X60					blanc RAL 9010	1	P.	-	55,20 €
✓ IBO B01748	Angle plat NPAN 200X60					blanc RAL 9010	1	P.	-	68,59 €

#### TA-S



Une gamme de goulottes de distribution cloisonnées pour toutes vos applications.  
Très résistante : IK07 et IK08, tenue au fil incandescent à 960°, PVC M1. Longueur standard 2m.  
+ FACILE : Longueurs filmées. Installation 2 fois plus rapide.

#### TA-S - TA-S 40X17 CLOISON FIXE



Référence	Désignation	Hauteur (mm)	Largeur (mm)	Longueur (mm)	Nbre de compartiments	Couleur	Multiple de vente	Unité fact.	DEEE HT	PU HT
✓ IBO B00382	Goulotte mono-couvercle à cloison fixe, 2 compartiments, 1 couvercle, TA-S 40/2X17	17	40	2000	2	blanc RAL 9010	2	M.	-	8,08 €
✓ IBO B00579	Embout LM 40X17					blanc RAL 9010	1	P.	-	1,48 €
✓ IBO B00395	Angle intérieur AIM 40X17					blanc RAL 9010	1	P.	-	3,79 €
✓ IBO B00406	Angle extérieur AEM 40X17					blanc RAL 9010	1	P.	-	3,83 €
✓ IBO B00425	Angle plat APM 40x17					blanc RAL 9010	1	P.	-	3,98 €

#### TA-S - TA-S 60X40 CLOISON FIXE



Référence	Désignation	Hauteur (mm)	Largeur (mm)	Longueur (mm)	Nbre de compartiments	Couleur	Multiple de vente	Unité fact.	DEEE HT	PU HT
✓ IBO B00339	Goulotte mono-couvercle à cloison fixe, 2 compartiments, 1 couvercle, TA-S 60/2X40	40	60	2000	2	blanc RAL 9010	2	M.	-	19,41 €
✓ IBO B00869	Embout LAN 60X40					blanc RAL 9010	1	P.	-	3,12 €
✓ IBO B01723	Angle intérieur variable NIAV 60X40					blanc RAL 9010	1	P.	-	25,24 €
✓ IBO B01707	Angle extérieur variable NEAV 60X40					blanc RAL 9010	1	P.	-	25,26 €
✓ IBO B01739	Angle plat NPAN 60X40					blanc RAL 9010	1	P.	-	27,06 €

Caractéristiques techniques, Conditionnement, Multiple de vente, Unité de facturation, visuels, Euroclasse, DEEE HT, PU HT en Euros et hors DEEE et Eco-mobilier; donnés à titre indicatif et susceptibles de modifications sans préavis. IIS ne nous engageant qu'après confirmation expresse. Les prix unitaires indiqués sont ceux des réseaux COAXEL, REXEL et SCT, ils ne s'appliquent pas pour le réseau ESPACE ELEC.

✓ Produit stocké

Pour plus d'informations, consultez votre agence habituelle ou connectez-vous sur notre site internet [rexel.fr](http://rexel.fr) - N.C-nous consulter.

## TA-G



Une large gamme de goulottes de distribution cloisonnables pour toutes vos applications.  
Très résistante : IK08, voire IK10 pour certaines longueurs, tenue au fil incandescent à 960°, PVC M1. Longueur standard 2m.  
+ DE CHOIX : 14 tailles pour s'adapter à tous vos besoins.  
+ RESISTANTE : Résistance mécanique 2,5 fois plus élevée que celle exigée par la norme.  
+ FACILE : Angles variables de 70 à 120°. Longueurs filmées. Installation 2 fois plus rapide.



### TA-G - TA-G 100X40 CLOISONNABLE



Référence	Désignation	Hauteur (mm)	Largeur (mm)	Longueur (mm)	Nbre de compartiments	Couleur	Multiple de vente	Unité fact.	DEEE HT	PU HT
✓ IBO B01782	Goulotte mono-couvercle cloisonnable TA-G 100X40	40	100	2000	1 à 3	blanc RAL 9010	2	M.	-	25,30 €
✓ IBO B00873	Embout LAN 100X40					blanc RAL 9010	1	P.	-	5,30 €
✓ IBO B02414	Cloison de séparation SEP-G 40			2000			2	M.	-	4,13 €
✓ IBO B07714	Agrafe retenue de câbles TR-E 100						1	P.	-	0,72 €
✓ IBO B01725	Angle intérieur variable NIAV 100X40					blanc RAL 9010	1	P.	-	29,12 €
✓ IBO B01709	Angle extérieur variable NEAV 100X40					blanc RAL 9010	1	P.	-	29,12 €
✓ IBO B01741	Angle plat NPAN 100X40					blanc RAL 9010	1	P.	-	32,58 €

### TA-G - TA-G 120X60 CLOISONNABLE



Référence	Désignation	Hauteur (mm)	Largeur (mm)	Longueur (mm)	Nbre de compartiments	Couleur	Multiple de vente	Unité fact.	DEEE HT	PU HT
✓ IBO B01787	Goulotte mono-couvercle cloisonnable TA-G 120X60	60	120	2000	1 à 5	blanc RAL 9010	2	M.	-	39,98 €
✓ IBO B00877	Embout LAN 120X60					blanc RAL 9010	1	P.	-	11,40 €
✓ IBO B02415	Cloison de séparation SEP-G 60			2000			2	M.	-	8,42 €
✓ IBO B07715	Agrafe retenue de câble TR-E 120						1	P.	-	0,72 €
✓ IBO B01730	Angle intérieur variable NIAV 120X60					blanc RAL 9010	1	P.	-	33,37 €
✓ IBO B01714	Angle extérieur variable NEAV 120X60					blanc RAL 9010	1	P.	-	33,53 €
✓ IBO B01746	Angle plat NPAN 120X60					blanc RAL 9010	1	P.	-	40,93 €

### TA-G - TA-G 150X60 CLOISONNABLE



Référence	Désignation	Hauteur (mm)	Largeur (mm)	Longueur (mm)	Nbre de compartiments	Couleur	Multiple de vente	Unité fact.	DEEE HT	PU HT
✓ IBO B01788	Goulotte mono-couvercle cloisonnable TA-G 150X60	60	150	2000	1 à 5	blanc RAL 9010	2	M.	-	60,78 €
✓ IBO B00879	Embout LAN 150X60					blanc RAL 9010	1	P.	-	13,60 €
✓ IBO B02415	Cloison de séparation SEP-G 60			2000			2	M.	-	8,42 €
✓ IBO B07716	Agrafe retenue de câble TR-E 150						1	P.	-	1,48 €
✓ IBO B01731	Angle intérieur variable NIAV 150X60					blanc RAL 9010	1	P.	-	39,63 €
✓ IBO B01715	Angle extérieur variable NEAV 150X60					blanc RAL 9010	1	P.	-	39,63 €
✓ IBO B01747	Angle plat NPAN 150X60					blanc RAL 9010	1	P.	-	51,29 €

### TA-G - TA-G 200X60 CLOISONNABLE



Référence	Désignation	Hauteur (mm)	Largeur (mm)	Longueur (mm)	Nbre de compartiments	Couleur	Multiple de vente	Unité fact.	DEEE HT	PU HT
✓ IBO B01789	Goulotte mono-couvercle cloisonnable TA-G 200X60	60	200	2000	1 à 7	blanc RAL 9010	2	M.	-	80,49 €
✓ IBO B00881	Embout LAN 200X60					blanc RAL 9010	1	P.	-	16,70 €
✓ IBO B02415	Cloison de séparation SEP-G 60			2000			2	M.	-	8,42 €
✓ IBO B07717	Agrafe retenue de câble TR-E 200						1	P.	-	1,93 €
✓ IBO B01732	Angle intérieur variable NIAV 200X60					blanc RAL 9010	1	P.	-	55,24 €
✓ IBO B01716	Angle extérieur variable NEAV 200X60					blanc RAL 9010	1	P.	-	55,20 €
✓ IBO B01748	Angle plat NPAN 200X60					blanc RAL 9010	1	P.	-	68,59 €

### TA-G - TA-G 200X80 CLOISONNABLE



Référence	Désignation	Hauteur (mm)	Largeur (mm)	Longueur (mm)	Nbre de compartiments	Couleur	Multiple de vente	Unité fact.	DEEE HT	PU HT
✓ IBO B01793	Goulotte mono-couvercle cloisonnable TA-G 200X80	80	200	2000	1 à 7	blanc RAL 9010	2	M.	-	109,85 €
✓ IBO B00882	Embout LAN 200X80					blanc RAL 9010	1	P.	-	32,58 €
✓ IBO B02416	Cloison de séparation SEP-G 80			2000			2	M.	-	10,71 €
✓ IBO B07717	Agrafe retenue de câble TR-E 200						1	P.	-	1,93 €
✓ IBO B01736	Angle intérieur variable NIAV 200X80					blanc RAL 9010	1	P.	-	114,12 €
✓ IBO B01720	Angle extérieur variable NEAV 200X80					blanc RAL 9010	1	P.	-	116,96 €
✓ IBO B01752	Angle plat NPAN 200X80					blanc RAL 9010	1	P.	-	129,72 €

Caractéristiques techniques, Conditionnement, Multiple de vente, Unité de facturation, visuels, Euroclasse, DEEE HT, PU HT en Euros et hors DEEE et Eco-mobilier; donnés à titre indicatif et susceptibles de modifications sans préavis, ils ne nous engageant qu'après confirmation expresse. Les prix unitaires indiqués sont ceux des réseaux COAXEL, REXEL et SCT, ils ne s'appliquent pas pour le réseau ESPACE ELEC.

Pour plus d'informations, consultez votre agence habituelle ou connectez-vous sur notre site internet [rexel.fr](http://rexel.fr) - N.C-nous consulter.

✓ Produit stocké

# GOULOTTES PVC

## GOULOTTES DE DISTRIBUTION

### VIADIS

planet  
wattohm



VIADIS, la goulotte 'prête à câbler', qui s'installe rapidement.  
Innovation grâce à son concept exclusif de retenue de câbles intégrée par vague souple ou agrafe.  
Très bonne tenue de couvercle.  
7 accessoires pour une parfaite finition.  
Existe en Blanc Artic et Gris.

### VIADIS - COLORIS BLANC ARTIC

planet  
wattohm

Référence	Désignation	Hauteur (mm)	Largeur (mm)	Longueur (mm)	Nbre de compartiments	Couleur	Multiple de vente	Unité fact.	DEEE HT	PU HT
✓ PLW 16200	VIADIS 16X16 BA - Profilé vague souple 16x16	16	16	2000	1	blanc Artic	2	M.	-	5,39 €
✓ PLW 16220	VIADIS 25X16 BA - Profilé vague souple 25x16	16	25	2000	1	blanc Artic	2	M.	-	6,66 €
✓ PLW 16240	VIADIS 32X16 BA - Profilé vague souple 32x16	16	32	2000	1	blanc Artic	2	M.	-	7,72 €
✓ PLW 16260	VIADIS 25X25 BA - Profilé vague souple 25x25	25	25	2000	1	blanc Artic	2	M.	-	11,81 €
✓ PLW 16280	VIADIS 40X25 BA - Profilé vague souple 40x25	25	40	2000	1	blanc Artic	2	M.	-	12,81 €
✓ PLW 16340	VIADIS 40X40 BA - Profilé vague souple 40x40	40	40	2000	1	blanc Artic	2	M.	-	15,08 €
✓ PLW 16360	VIADIS 60X40 BA - Profilé vague souple 60x40	40	60	2000	1	blanc Artic	2	M.	-	18,48 €
✓ PLW 16400	VIADIS 60X60 BA - Profilé vague souple 60x60	60	60	2000		blanc Artic	2	M.	-	28,37 €
✓ PLW 16420	VIADIS 90X40 BA - Profilé agrafe 90x40	40	90	2000		blanc Artic	2	M.	-	25,64 €
✓ PLW 16480	VIADIS 90X60 BA - Profilé agrafe 90x60	60	90	2000		blanc Artic	2	M.	-	31,41 €
✓ PLW 16500	VIADIS 120X60 BA - Profilé agrafe 120x60	60	120	2000		blanc Artic	2	M.	-	41,10 €
✓ PLW 16580	VIADIS 90X80 BA - Profilé agrafe 90x80	80	90	2000		blanc Artic	2	M.	-	69,54 €
✓ PLW 16600	VIADIS 120X80 BA - Profilé agrafe 120x80	80	120	2000		blanc Artic	2	M.	-	86,32 €

### VIADIS - CLOISONS

planet  
wattohm

Référence	Désignation	Hauteur (mm)	Longueur (mm)	Multiple de vente	Unité fact.	DEEE HT	PU HT
✓ PLW 48047	Cloison PVC pour goulottes ZH hauteur 50 mm et VIADIS hauteur 60 mm	50	2000	2	M.	-	9,08 €
✓ PLW 48065	Cloison pour hauteur 40 larg 90 à 150	40	2000	2	M.	-	4,93 €
PLW 16589	Cloison pour hauteur 80 larg 90 à 200	80	2000	2	M.	-	10,35 €

### VIADIS - GOULOTTE

planet  
wattohm

Référence	Désignation	Nbre de compartiments	Couleur	Multiple de vente	Unité fact.	DEEE HT	PU HT
✓ PLW 16300	Goulotte 60 x 25 mm, fond + couvercle, 1 compartiment, longueur 2 m	1	blanc Artic	2	M.	-	18,49 €
✓ PLW 16320	Goulotte 80 x 25 mm, fond + couvercle, 1 compartiment, longueur 2 m	1	blanc Artic	2	M.	-	23,04 €
✓ PLW 16380	Goulotte 60 x 40 mm avec cloison fixe, fond + couvercle, 2 compartiments, longueur 2 m	2	blanc Artic	2	M.	-	21,57 €
✓ PLW 16440	Goulotte 120 x 40 mm (livrée avec film de protection), fond + couvercle, 1 compartiment, longueur 2 m	1	blanc Artic	2	M.	-	36,40 €
✓ PLW 16460	Goulotte 150 x 40 mm (livrée avec film de protection), fond + couvercle, 1 compartiment, longueur 2 m	1	blanc Artic	2	M.	-	66,07 €
✓ PLW 16520	Goulotte 150 x 60 mm (livrée avec film de protection), fond + couvercle, 1 compartiment, longueur 2 m	1	blanc Artic	2	M.	-	64,33 €
✓ PLW 16540	Goulotte 200 x 60 mm (livrée avec film de protection), fond + couvercle, 1 compartiment, longueur 2 m	1	blanc Artic	2	M.	-	85,16 €
✓ PLW 16620	Goulotte 150 x 80 mm (livrée avec film de protection), fond + couvercle, 1 compartiment, longueur 2 m	1	blanc Artic	2	M.	-	103,90 €
✓ PLW 16640	Goulotte 200 x 80 mm (livrée avec film de protection), fond + couvercle, 1 compartiment, longueur 2 m	1	blanc Artic	2	M.	-	117,27 €

### TEHALIT.LIFEA

:hager



Lifea : système de goulotte de distribution en PVC multi-applications.  
Tout pour faciliter la pose : les socles équipés d'éclisses s'assemblent d'un seul geste et d'astucieuses agrafes retiennent les câbles.  
4 dimensions de Lifea sont également appareillables.

### TEHALIT.LIFEA - LF AVEC SOCLE ET COUVERCLE, BLANC

:hager

Référence	Désignation	Hauteur (mm)	Largeur (mm)	Longueur (mm)	Couleur	Multiple de vente	Unité fact.	DEEE HT	PU HT
✓ HAG LF1001009010	Goulotte lifea PVC h 12mm x p 10mm sans agrafe RAL 9010 blanc paloma	10	12	2000	blanc pur	2	M.	-	2,85 €
✓ HAG LF1501509010	Goulotte lifea PVC h 15mm x p 15mm sans agrafe RAL 9010 blanc paloma	15	15	2000	blanc pur	2	M.	-	5,29 €
✓ HAG LF2002009010	Goulotte lifea PVC h 20mm x p 20mm sans agrafe RAL 9010 blanc paloma	20	19	2000	blanc pur	2	M.	-	7,02 €

Caractéristiques techniques, Conditionnement, Multiple de vente, Unité de facturation, visuels, Euroclasse, DEEE HT, PU HT en Euros et hors DEEE et Eco-mobilier; donnés à titre indicatif et susceptibles de modifications sans préavis. is ne nous engageant qu'après confirmation expresse. Les prix unitaires indiqués sont ceux des réseaux COAXEL, REXEL et SCT, ils ne s'appliquent pas pour le réseau ESPACE ELEC.

✓ Produit stocké



## TEHALIT.LIFEA - LFF AVEC SOCLE ET COUVERCLE, BLANC

**hager**

Référence	Désignation	Hauteur (mm)	Largeur (mm)	Longueur (mm)	Couleur	Multiple de vente	Unité fact.	DEEE HT	PU HT
✓ <b>HAG LFF2003509010</b>	Goulotte lifea PVC h 35mm x p 20mm sans agrafe RAL 9010 blanc paloma	20	35		blanc pur	2	M.	-	8,33 €
✓ <b>HAG LFF3003009010</b>	Goulotte lifea PVC h 30mm x p 30mm + 2 éclisses ss agrafe RAL 9010 blanc paloma				blanc pur	2	M.	-	13,82 €
✓ <b>HAG LFF3004509010</b>	Goulotte lifea PVC h 45mm x p 30mm + 2 éclisses ss agrafe RAL 9010 blanc paloma				blanc pur	2	M.	-	15,25 €
✓ <b>HAG LFF3006009010</b>	Goulotte lifea PVC h57mmxp30mm+2 éclisses+4 agrafes M7239 RAL 9010 blanc paloma				blanc pur	2	M.	-	18,25 €
✓ <b>HAG LFF4004009010</b>	Goulotte lifea PVC h 40mm x p 40mm + 2 éclisses RAL 9010 blanc paloma				blanc pur	2	M.	-	15,39 €
✓ <b>HAG LFF4006009010</b>	Goulotte lifea PVC h57mmxp40mm+2 éclisses+4 agrafes M7239 RAL 9010 blanc paloma				blanc pur	2	M.	-	18,40 €
✓ <b>HAG LFF4009009010</b>	Goulotte lifea PVC h90mmxp40mm+2 éclisses+4 agrafes M7248 RAL 9010 blanc paloma	40	90	2000	blanc pur	2	M.	-	25,61 €
✓ <b>HAG LFF4011009010</b>	Goulotte lifea PVC h110mm x p40mm + 4 agrafes M 7249 RAL 9010 blanc	40	110	2000	blanc pur	2	M.	-	33,56 €
✓ <b>HAG LFF6006009010</b>	Goulotte lifea PVC h60mmxp60mm + 2 éclisses+4 agrafes M7239 RAL 9010 blanc paloma				blanc pur	2	M.	-	28,94 €
✓ <b>HAG LFF6009009010</b>	Goulotte lifea PVC h90mmxp60mm+2 éclisses+4 agrafes M7248 RAL 9010 blanc paloma	60	90	2000	blanc pur	2	M.	-	32,90 €
✓ <b>HAG LFF6011009010</b>	Goulotte lifea h110mmxp60mm + 2 éclisses +4 agrafes M7249 RAL 9010 blanc paloma	60	110	2000	blanc pur	2	M.	-	41,15 €
✓ <b>HAG LFF6015009010</b>	Goulotte lifea h150mmxp60mm + 2 éclisses +4 agrafes M7250 RAL 9010 blanc paloma	60	150		blanc pur	2	M.	-	59,86 €
✓ <b>HAG LFF6019009010</b>	Goulotte lifea h190mmxp60mm + 2 éclisses + 4 agrafes M7251 RAL 9010 blanc paloma	60	190		blanc pur	2	M.	-	75,90 €
✓ <b>HAG LFF6023009010</b>	Goulotte lifea h230mmxp60mm + 2 éclisses +4 agrafes M7252 RAL 9010 blanc paloma	60	230		blanc pur	2	M.	-	95,43 €

## TEHALIT.LIFEA - SUPPORTS D'APPAREILLAGE 45 X45, BLANC

**hager**

Référence	Désignation	Hauteur (mm)	Longueur (mm)	Couleur	Multiple de vente	Unité fact.	DEEE HT	PU HT
✓ <b>HAG LFF71H0909010</b>	Support appareillage lifea simple entraxe 45x45mm pour LFF40/60090 RAL9010 blanc			blanc pur	1	P.	-	4,83 €
✓ <b>HAG LFF71H0999010</b>	10 extensions pour support appareillage lifea LFF71H090BP RAL 9010 blanc paloma			blanc pur	1	P.	-	16,84 €
✓ <b>HAG LFF71H1109010</b>	Support appareillage lifea simple entraxe 45x45mm pour LFF40/60110 RAL9010 blanc			blanc pur	1	P.	-	5,58 €
<b>HAG LFF71H1199010</b>	10 extensions pour support appareillage lifea LFF71H110 RAL 9010 blanc paloma			blanc pur	1	P.	-	17,63 €
✓ <b>HAG M2024</b>	Cloison pour lifea - officea profondeur 40mm	40	2000		2	M.	-	8,28 €
✓ <b>HAG M2026</b>	Cloison pour lifea - officea profondeur 60mm	60	2000		2	M.	-	9,34 €

## TEHALIT.LIFEA - LFF AVEC SOCLE ET COUVERCLE, GRIS

**hager**

Référence	Désignation	Hauteur (mm)	Largeur (mm)	Longueur (mm)	Couleur	Multiple de vente	Unité fact.	DEEE HT	PU HT
<b>HAG LFF3006007030</b>	Goulotte lifea PVC h 57mm x p 30mm + 2 éclisses + 4 agrafes M7239 RAL 7030gris				gris pierre	2	M.	-	18,52 €
✓ <b>HAG LFF4004007030</b>	Goulotte lifea PVC h 40mm x p 40mm + 2 éclisses RAL 7030 gris				gris pierre	2	M.	-	16,07 €
✓ <b>HAG LFF4006007030</b>	Goulotte lifea PVC h 57mm x p 40mm + 2 éclisses + 4 agrafes M7239 RAL 7030 gris				gris pierre	2	M.	-	21,95 €
✓ <b>HAG LFF4009007030</b>	Goulotte lifea PVC h90mm x p40mm + 2 éclisses + 4 agrafes M7248 RAL 7030 gris				gris pierre	2	M.	-	26,74 €
<b>HAG LFF4011007030</b>	Goulotte lifea PVC h 110mm x p 40mm + 2 éclisses + 4 agrafes M7249 RAL 7030 gris				gris pierre	2	M.	-	32,93 €
✓ <b>HAG LFF6009007030</b>	Goulotte lifea PVC h 90mm x p 60mm + 2 éclisses + 4 agrafes M7248 RAL 7030 gris	60	90	2000	gris pierre	2	M.	-	34,35 €
<b>HAG LFF6011007030</b>	Goulotte lifea h 110mm x p 60mm + 2 éclisses + 4 agrafes M7249 gris	60	110	2000	gris pierre	2	M.	-	42,96 €

## TEHALIT.LIFEA - JOINTS POUR GOULOTTES LFF

**hager**

Référence	Désignation	Couleur	Multiple de vente	Unité fact.	DEEE HT	PU HT
✓ <b>HAG LFF600679010</b>	Joint de couvercle lifea pour LF/LFF leur 60 RAL 9010 blanc paloma	blanc pur	1	P.	-	3,75 €
✓ <b>HAG LFF600979010</b>	Joint de couvercle lifea pour LF/LFF leur 90 RAL 9010 blanc paloma	blanc pur	1	P.	-	7,11 €
<b>HAG LFF601179010</b>	Joint de couvercle lifea pour LF/LFF leur 110 RAL 9010 blanc paloma	blanc pur	1	P.	-	7,09 €
✓ <b>HAG LFF60/9010</b>	Joint de fond lifea pour LF/LFF profondeur 30/40/60 RAL 9010 blanc paloma	blanc pur	1	P.	-	5,55 €

## GOULOTTES D'INSTALLATION

### TERCIA TA-C45

**IBOCO**

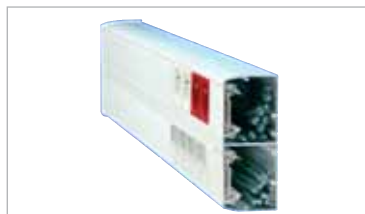

TerCia TA-C45, les goulottes d'installation pensées pour les applications du Tertiaire. Installation rapide grâce à son système à clipsage direct. Excellente résistance : IP40, longueur IK09 et système IK08, tenue au fil incandescent à 960°. Longueur standard 2 m. Existe en Blanc RAL9010, Noir RAL9011 et AluColor RAL9006.

+ DE SECURITE : Fermeture facile du couvercle - Excellente tenue à l'arrachement des appareillages (2 fois supérieure aux exigences de la norme) - La plus petite goulotte 90x55 peut être installée en plinthe, dans le respect de la norme NF C15 100 (5 cm de distance entre l'axe des prises et le sol).

+ DE FACILITE : Profondeur 55 mm passage des câbles à l'arrière des prises aisé

- Montage facile

- Angles variables de 70° à 120°.

+ UNIVERSELLE : La seule goulotte du marché pour tous les appareillages : 45, entraxe 60 et prise CE. Totalemnt compatible avec la gamme d'appareillages spéciale goulottes TerCia AP-C45.

### TERCIA TA-C45 - 90X55 1 COMPARTIMENT

**IBOCO**

Référence	Désignation	Hauteur (mm)	Largeur (mm)	Longueur (mm)	Nbre de compartiments	Couleur	Multiple de vente	Unité fact.	DEEE HT	PU HT
✓ <b>IBO B04511</b>	Goulotte d'installation mono-couvercle clipsage direct 45 TA-C45 90/1X55 blanche	55	90	2000	1	blanc RAL 9010	2	M.	-	28,40 €
✓ <b>IBO B04523</b>	Cloison de séparation SEP-C 55			2000			2	M.	-	8,45 €
✓ <b>IBO B04530</b>	Angle intérieur variable NIAV 90X55 blanc					blanc RAL 9010	1	P.	-	27,52 €
✓ <b>IBO B04531</b>	Angle extérieur variable NEAV 90X55 blanc					blanc RAL 9010	1	P.	-	28,05 €
✓ <b>IBO B04532</b>	Angle plat avec fond NPAN-F 90X55 blanc					blanc RAL 9010	1	P.	-	31,92 €

Caractéristiques techniques, Conditionnement, Multiple de vente, Unité de facturation, visuels, Euroclasse, DEEE HT, PU HT en Euros et hors DEEE et Eco-mobilier; donnés à titre indicatif et susceptibles de modifications sans préavis, ils ne nous engagent qu'après confirmation expresse. Les prix unitaires indiqués sont ceux des réseaux COAXEL, REXEL et SCT, ils ne s'appliquent pas pour le réseau ESPACE ELEC. Pour plus d'informations, consultez votre agence habituelle ou connectez-vous sur notre site internet rexel.fr - N.C-nous consulter.

✓ Produit stocké

# GOULOTTES PVC

## GOULOTTES D'INSTALLATION

### TERCIA TA-C45 - 90X55 1 COMPARTIMENT



Référence	Désignation	Hauteur (mm)	Largeur (mm)	Longueur (mm)	Nbre de compartiments	Couleur	Multiple de vente	Unité fact.	DEEE HT	PU HT
✓ IBO B04533	Embout LAN 90X55 blanc					blanc RAL 9010	1	P.	-	5,81 €
✓ IBO B04560	Té de dérivation toutes sections vers larg. 90 NTAC blanc					blanc RAL 9010	1	P.	-	26,11 €
✓ IBO B04561	Joint de couvercle GAC blanc					blanc RAL 9010	1	P.	-	6,69 €
✓ IBO B04562	Joint de socle GAS blanc					blanc RAL 9010	1	P.	-	6,95 €
✓ IBO B04569	Jonction couvercle/appareillage JCA-45N blanc					blanc RAL 9010	1	P.	-	2,00 €
✓ IBO B45111	Goulotte d'installation mono-couvercle clipsage direct 45 TA-C45 90/1X55 noire	55	90	2000	1	Noir RAL 9011	2	M.	-	32,22 €
✓ IBO B45130	Angle intérieur variable NIAV 90X55 noir					Noir RAL 9011	1	P.	-	30,00 €
✓ IBO B45131	Angle extérieur variable NEAV 90X55 noir					Noir RAL 9011	1	P.	-	30,00 €
✓ IBO B45132	Angle plat avec fond NPAN-F 90X55 noir					Noir RAL 9011	1	P.	-	34,82 €
✓ IBO B45133	Embout LAN 90X55 noir					Noir RAL 9011	1	P.	-	6,43 €
✓ IBO B45160	Té de dérivation toutes sections vers larg. 90 NTAC noir					Noir RAL 9011	1	P.	-	28,06 €
✓ IBO B45161	Joint de couvercle GAC noir					Noir RAL 9011	1	P.	-	7,27 €
✓ IBO B45162	Joint de socle GAS noir					Noir RAL 9011	1	P.	-	7,55 €
✓ IBO B45169	Jonction couvercle/appareillage JCA-45N noire					Noir RAL 9011	1	P.	-	2,09 €
✓ IBO B45211	Goulotte d'installation mono-couvercle clipsage direct 45 TA-C45 90/1X55 AluColor	55	90	2000	1	AluColor RAL 9006	2	M.	-	34,30 €
✓ IBO B45230	Angle intérieur variable NIAV 90X55 AluColor					AluColor RAL 9006	1	P.	-	32,02 €
✓ IBO B45231	Angle extérieur variable NEAV 90X55 AluColor					AluColor RAL 9006	1	P.	-	32,02 €
✓ IBO B45232	Angle plat avec fond NPAN-F 90X55 AluColor					AluColor RAL 9006	1	P.	-	36,25 €
✓ IBO B45233	Embout LAN 90X55 AluColor					AluColor RAL 9006	1	P.	-	6,96 €
✓ IBO B45260	Té de dérivation toutes sections vers larg. 90 NTAC AluColor					AluColor RAL 9006	1	P.	-	30,00 €
✓ IBO B45261	Joint de couvercle GAC AluColor					AluColor RAL 9006	1	P.	-	7,78 €
✓ IBO B45262	Joint de socle GAS AluColor					AluColor RAL 9006	1	P.	-	8,31 €
✓ IBO B45269	Jonction couvercle/appareillage JCA-45N AluColor					AluColor RAL 9006	1	P.	-	2,20 €

### TERCIA TA-C45 - 134X55 2 COMPARTIMENTS



Référence	Désignation	Hauteur (mm)	Largeur (mm)	Longueur (mm)	Nbre de compartiments	Couleur	Multiple de vente	Unité fact.	DEEE HT	PU HT
✓ IBO B04512	Goulotte d'installation 2 couvercles clipsage direct 45 TA-C45 134/2X55 blanche	55	134	2000	2	blanc RAL 9010	2	M.	-	49,11 €
✓ IBO B04523	Cloison de séparation SEP-C 55			2000			2	M.	-	8,45 €
✓ IBO B04536	Angle intérieur variable NIAV 134X55 blanc					blanc RAL 9010	1	P.	-	34,22 €
✓ IBO B04537	Angle extérieur variable NEAV 134X55 blanc					blanc RAL 9010	1	P.	-	34,22 €
✓ IBO B04539	Embout LAN 134X55 blanc					blanc RAL 9010	1	P.	-	6,80 €
✓ IBO B04540	Angle plat avec fond NPAN-F 134X55 blanc					blanc RAL 9010	1	P.	-	38,00 €
✓ IBO B04559	Té de dérivation toutes sections (sauf larg. 90) vers larg. 134 NTAC 134 blanc					blanc RAL 9010	1	P.	-	36,95 €
✓ IBO B04560	Té de dérivation toutes sections vers larg. 90 NTAC blanc					blanc RAL 9010	1	P.	-	26,11 €
✓ IBO B04561	Joint de couvercle GAC blanc					blanc RAL 9010	1	P.	-	6,69 €
✓ IBO B04562	Joint de socle GAS blanc					blanc RAL 9010	1	P.	-	6,95 €
✓ IBO B04569	Jonction couvercle/appareillage JCA-45N blanc					blanc RAL 9010	1	P.	-	2,00 €
✓ IBO B45112	Goulotte d'installation 2 couvercles clipsage direct 45 TA-C45 134/2X55 noire	55	134	2000	2	Noir RAL 9011	2	M.	-	55,85 €
✓ IBO B45136	Angle intérieur variable NIAV 134X55 noir					Noir RAL 9011	1	P.	-	37,27 €
✓ IBO B45137	Angle extérieur variable NEAV 134X55 noir					Noir RAL 9011	1	P.	-	37,27 €
✓ IBO B45139	Embout LAN 134X55 noir					Noir RAL 9011	1	P.	-	7,55 €
✓ IBO B45140	Angle plat avec fond NPAN-F 134X55 noir					Noir RAL 9011	1	P.	-	40,67 €
✓ IBO B45159	Té de dérivation toutes sections (sauf larg. 90) vers larg. 134 NTAC 134 noir					Noir RAL 9011	1	P.	-	38,31 €
✓ IBO B45160	Té de dérivation toutes sections vers larg. 90 NTAC noir					Noir RAL 9011	1	P.	-	28,06 €
✓ IBO B45161	Joint de couvercle GAC noir					Noir RAL 9011	1	P.	-	7,27 €
✓ IBO B45162	Joint de socle GAS noir					Noir RAL 9011	1	P.	-	7,55 €
✓ IBO B45169	Jonction couvercle/appareillage JCA-45N noire					Noir RAL 9011	1	P.	-	2,09 €
✓ IBO B45212	Goulotte d'installation 2 couvercles clipsage direct 45 TA-C45 134/2X55 AluColor	55	134	2000	2	AluColor RAL 9006	2	M.	-	59,62 €
✓ IBO B45236	Angle intérieur variable NIAV 134X55 AluColor					AluColor RAL 9006	1	P.	-	39,76 €
✓ IBO B45237	Angle extérieur variable NEAV 134X55 AluColor					AluColor RAL 9006	1	P.	-	39,76 €
✓ IBO B45239	Embout LAN 134X55 AluColor					AluColor RAL 9006	1	P.	-	8,05 €
✓ IBO B45240	Angle plat avec fond NPAN-F 134X55 AluColor					AluColor RAL 9006	1	P.	-	43,39 €
✓ IBO B45259	Té de dérivation toutes sections (sauf larg. 90) vers larg. 134 NTAC 134 AluColor					AluColor RAL 9006	1	P.	-	39,76 €
✓ IBO B45260	Té de dérivation toutes sections vers larg. 90 NTAC AluColor					AluColor RAL 9006	1	P.	-	30,00 €
✓ IBO B45261	Joint de couvercle GAC AluColor					AluColor RAL 9006	1	P.	-	7,78 €
✓ IBO B45262	Joint de socle GAS AluColor					AluColor RAL 9006	1	P.	-	8,31 €
✓ IBO B45269	Jonction couvercle/appareillage JCA-45N AluColor					AluColor RAL 9006	1	P.	-	2,20 €

Caractéristiques techniques, Conditionnement, Multiple de vente, Unité de facturation, visuels, Euroclasse, DEEE HT, PU HT en Euros et hors DEEE et Eco-mobilier; donnés à titre indicatif et susceptibles de modifications sans préavis. IIS ne nous engageant qu'après confirmation expresse. Les prix unitaires indiqués sont ceux des réseaux COAXEL, REXEL et SCT, ils ne s'appliquent pas pour le réseau ESPACE ELEC. Pour plus d'informations, consultez votre agence habituelle ou connectez-vous sur notre site internet rexel.fr - N.C-nous consulter.

✓ Produit stocké

## TERCIA TA-C45 - 164X55 3 COMPARTIMENTS



Référence	Désignation	Hauteur (mm)	Largeur (mm)	Longueur (mm)	Nbre de compartiments	Couleur	Multiple de vente	Unité fact.	DEEE HT	PU HT
✓ IBO B04517	Goulotte d'installation 3 couvercles clipsage direct 45 TA-C45 164/3X55 blanche	55	164	2000	3	blanc RAL 9010	2	M.	-	80,38 €
✓ IBO B04523	Cloison de séparation SEP-C 55			2000			2	M.	-	8,45 €
✓ IBO B04542	Angle intérieur variable NIAV 164X55 blanc					blanc RAL 9010	1	P.	-	37,16 €
✓ IBO B04543	Angle extérieur variable NEAV 164X55 blanc					blanc RAL 9010	1	P.	-	37,16 €
✓ IBO B04545	Embout LAN 164X55 blanc					blanc RAL 9010	1	P.	-	7,97 €
✓ IBO B04546	Angle plat avec fond NPAN-F 164X55 blanc					blanc RAL 9010	1	P.	-	39,62 €
✓ IBO B04559	Té de dérivation toutes sections (sauf larg. 90) vers larg. 134 NTAC 134 blanc					blanc RAL 9010	1	P.	-	36,95 €
✓ IBO B04560	Té de dérivation toutes sections vers larg. 90 NTAC blanc					blanc RAL 9010	1	P.	-	26,11 €
✓ IBO B04561	Joint de couvercle GAC blanc					blanc RAL 9010	1	P.	-	6,69 €
✓ IBO B04562	Joint de socle GAS blanc					blanc RAL 9010	1	P.	-	6,95 €
✓ IBO B04569	Jonction couvercle/appareillage JCA-45N blanc					blanc RAL 9010	1	P.	-	2,00 €
✓ IBO B45117	Goulotte d'installation 3 couvercles clipsage direct 45 TA-C45 164/3X55 noire	55	164	2000	3	Noir RAL 9011	2	M.	-	88,33 €
✓ IBO B45142	Angle intérieur variable NIAV 164X55 noir					Noir RAL 9011	1	P.	-	39,87 €
✓ IBO B45143	Angle extérieur variable NEAV 164X55 noir					Noir RAL 9011	1	P.	-	39,87 €
✓ IBO B45146	Angle plat avec fond NPAN-F 164X55 noir					Noir RAL 9011	1	P.	-	42,23 €
✓ IBO B45145	Embout LAN 164X55 noir					Noir RAL 9011	1	P.	-	8,58 €
✓ IBO B45159	Té de dérivation toutes sections (sauf larg. 90) vers larg. 134 NTAC 134 noir					Noir RAL 9011	1	P.	-	38,31 €
✓ IBO B45160	Té de dérivation toutes sections vers larg. 90 NTAC noir					Noir RAL 9011	1	P.	-	28,06 €
✓ IBO B45161	Joint de couvercle GAC noir					Noir RAL 9011	1	P.	-	7,27 €
✓ IBO B45162	Joint de socle GAS noir					Noir RAL 9011	1	P.	-	7,55 €
✓ IBO B45169	Jonction couvercle/appareillage JCA-45N noire					Noir RAL 9011	1	P.	-	2,09 €
✓ IBO B45217	Goulotte d'installation 3 couvercles clipsage direct 45 TA-C45 164/3X55 AluColor	55	164	2000	3	AluColor RAL 9006	2	M.	-	92,23 €
✓ IBO B45242	Angle intérieur variable NIAV 164X55 AluColor					AluColor RAL 9006	1	P.	-	42,34 €
✓ IBO B45243	Angle extérieur variable NEAV 164X55 AluColor					AluColor RAL 9006	1	P.	-	42,34 €
✓ IBO B45246	Angle plat avec fond NPAN-F 164X55 AluColor					AluColor RAL 9006	1	P.	-	45,00 €
✓ IBO B45245	Embout LAN 164X55 AluColor					AluColor RAL 9006	1	P.	-	9,02 €
✓ IBO B45259	Té de dérivation toutes sections (sauf larg. 90) vers larg. 134 NTAC 134 AluColor					AluColor RAL 9006	1	P.	-	39,76 €
✓ IBO B45260	Té de dérivation toutes sections vers larg. 90 NTAC AluColor					AluColor RAL 9006	1	P.	-	30,00 €
✓ IBO B45261	Joint de couvercle GAC AluColor					AluColor RAL 9006	1	P.	-	7,78 €
✓ IBO B45262	Joint de socle GAS AluColor					AluColor RAL 9006	1	P.	-	8,31 €
✓ IBO B45269	Jonction couvercle/appareillage JCA-45N AluColor					AluColor RAL 9006	1	P.	-	2,20 €

## TERCIA AP-C45



TerCia AP-C45, l'appareillage 45x45 spécial goulotte par IboCo.  
 Une gamme complète d'appareillages courants forts et courants faibles à clipsage direct et à raccordement latéral. Existe en Blanc RAL9010, Noir RAL9011, AluColor RAL9006 et Rouge RAL3020.  
 + DE FACILITE : Pièce de jonction pour raccorder rapidement 2 blocs de prises. Raccordement latéral automatique. Double entrée pour repiquage. Poussoir de déconnexion repéré.  
 + D'APPLICATIONS : 6 couleurs en standards pour différencier vos circuits. Gamme complète de RJ45 à double accroche pour un positionnement horizontal ou vertical.

## TERCIA AP-C45 - PRISES 2 P+T



Référence	Désignation	Couleur	Multiple de vente	Unité fact.	DEEE HT	PU HT
✓ IBO B45010	Prise special goulotte 2P+T simple blanche	blanc RAL 9010	1	P.	-	17,54 €
✓ IBO B45020	Prise special goulotte 2P+T double blanche	blanc RAL 9010	1	P.	-	20,77 €
✓ IBO B45030	Prise special goulotte 2P+T triple blanche	blanc RAL 9010	1	P.	-	28,84 €
✓ IBO B45022	Prise special goulotte 2P+T double noire	Noir RAL 9011	1	P.	-	24,61 €
✓ IBO B45023	Prise special goulotte 2P+T double aluColor	AluColor RAL 9006	1	P.	-	24,61 €

## TERCIA AP-C45 - PRISES 2 P+T DÉTROMPÉES



Spéciale goulotte, à clipsage direct et raccordement latéral

Référence	Désignation	Couleur	Multiple de vente	Unité fact.	DEEE HT	PU HT
✓ IBO B45011	Prise special goulotte 2P+T détrompée simple rouge	rouge RAL 3020	1	P.	-	20,39 €
✓ IBO B45021	Prise special goulotte 2P+T détrompée double rouge	rouge RAL 3020	1	P.	-	24,23 €
✓ IBO B45031	Prise special goulotte 2P+T détrompée triple rouge	rouge RAL 3020	1	P.	-	33,76 €

Caractéristiques techniques, Conditionnement, Multiple de vente, Unité de facturation, visuels, Euroclasse, DEEE HT, PU HT en Euros et hors DEEE et Eco-mobilier; donnés à titre indicatif et susceptibles de modifications sans préavis, ils ne nous engageant qu'après confirmation expresse. Les prix unitaires indiqués sont ceux des réseaux COAXEL, REXEL et SCT, ils ne s'appliquent pas pour le réseau ESPACE ELEC.  
 Pour plus d'informations, consultez votre agence habituelle ou connectez-vous sur notre site internet rexel.fr - N.C-nous consulter.

✓ Produit stocké

# GOULOTTES PVC

## GOULOTTES D'INSTALLATION

### TERCIA AP-C45 - PRISES RJ 45



Référence	Désignation	Nbre de modules	Couleur	Multiple de vente	Unité fact.	DEEE HT	PU HT
✓ IBO B45040	Prise RJ 45 catégorie 6/FTP blanche	2	blanc RAL 9010	1	P.	-	19,42 €
✓ IBO B45050	Prise RJ 45 catégorie 6A/STP blanche	2	blanc RAL 9010	1	P.	-	23,50 €
✓ IBO B45060	Prise RJ 45 catégorie 6/STP blanche	2	blanc RAL 9010	1	P.	-	27,53 €
✓ IBO B45070	Prise RJ 45 catégorie 6/UTP blanche	2	blanc RAL 9010	1	P.	-	18,26 €

### TERCIA AP-C45 - ACCESSOIRES POUR AP-C45



Référence	Désignation	Nbre de modules	Couleur	Multiple de vente	Unité fact.	DEEE HT	PU HT
✓ IBO B45096	Detrompeur		rouge RAL 3020	1	P.	-	4,71 €
✓ IBO B45095	Jonction pour prises			1	P.	-	2,02 €
✓ IBO B45097	Serre-câbles			1	P.	-	1,79 €
✓ IBO B45080	Obtuteur 2 modules (45x45)	2	blanc RAL 9010	1	P.	-	4,11 €
✓ IBO B45090	Obtuteur 1 module (22,5x45)	1	blanc RAL 9010	1	P.	-	3,51 €

### LOGIX



LOGIX: L'offre Logix 'goulotte + appareillage' de Planet Wattohm est la réponse idéale pour tous vos chantiers tertiaires.

Avec Logix, bénéficiez d'une gamme d'appareillages courants forts/courants faibles format 45 spécialement conçus pour se clipper facilement sur nos goulottes dernière génération.

Logix est proposée en 4 coloris standard: Blanc, Gris High-Tech, Alumic et Gris Anthracite.

Pour une parfaite harmonie, chaque coloris se décline aussi bien sur les profilés que sur le Normaclip et l'appareillage LOGIX.

Existe en version 'BLACK EDITION'.

### LOGIX - 85X50 BLANC ARTIC



Référence	Désignation	Hauteur (mm)	Largeur (mm)	Longueur (mm)	Nbre de compartiments	Couleur	Multiple de vente	Unité fact.	DEEE HT	PU HT
✓ PLW 68033	LOGIX 45 - Fond PVC 85x50 pour 1 couvercle (réf.68233 Black Edition)	50	85	2000	1	blanc	2	M.	-	22,24 €
✓ PLW 68028	LOGIX 45 - Couvercle 45 PVC (réf.68228 Black Edition)		45	2000		blanc	2	M.	-	8,10 €
✓ PLW 48005	LOGIX 85X50 - Embout (réf.68205 Black Edition)	50	85			blanc	1	P.	-	6,30 €
✓ PLW 48002	LOGIX 85X50 - Angle intérieur variable (réf.68202 Black Edition)	50	85			blanc	1	P.	-	30,52 €
✓ PLW 48003	LOGIX 85X50 - Angle extérieur variable (réf.68203 Black Edition)	50	85			blanc	1	P.	-	30,81 €
✓ PLW 48004	LOGIX 85X50 - Angle plat (réf.68204 Black Edition)	50	85			blanc	1	P.	-	35,34 €

### LOGIX - 100X50 BLANC ARTIC



Référence	Désignation	Hauteur (mm)	Largeur (mm)	Longueur (mm)	Nbre de compartiments	Couleur	Multiple de vente	Unité fact.	DEEE HT	PU HT
✓ PLW 68000	LOGIX 45 - Fond PVC 100x50 pour 1 couvercle (réf.68238 Black Edition)	50	100	2000	1	blanc	2	M.	-	26,86 €
✓ PLW 68028	LOGIX 45 - Couvercle 45 PVC (réf.68228 Black Edition)		45	2000		blanc	2	M.	-	8,10 €
✓ PLW 49001	LOGIX 100X50 - Angle intérieur variable (réf.68242 Black Edition)	50	100			blanc	1	P.	-	30,94 €
✓ PLW 49002	LOGIX 100X50 - Angle intérieur variable	50	100			blanc	1	P.	-	31,09 €
✓ PLW 49003	LOGIX 100X50 - Angle extérieur variable	50	100			blanc	1	P.	-	36,36 €
✓ PLW 49004	LOGIX 100X50 - Embout (réf.68244 Black Edition)	50	100			blanc	1	P.	-	7,26 €

### LOGIX - 130X50 BLANC ARTIC



Référence	Désignation	Hauteur (mm)	Largeur (mm)	Longueur (mm)	Nbre de compartiments	Couleur	Multiple de vente	Unité fact.	DEEE HT	PU HT
✓ PLW 68034	LOGIX 45 - Fond PVC 130x50 pour 2 couvercles (réf.68234 Black Edition)	50	130	2000	2	blanc	2	M.	-	36,20 €
✓ PLW 68028	LOGIX 45 - Couvercle 45 PVC (réf.68228 Black Edition)		45	2000		blanc	2	M.	-	8,10 €
✓ PLW 48010	LOGIX 130X50 - Embout (réf.68210 Black Edition)	50	130			blanc	1	P.	-	7,29 €
✓ PLW 48007	LOGIX 130X50 - Angle intérieur variable (réf.68207 Black Edition)	50	130			blanc	1	P.	-	38,01 €
✓ PLW 48008	LOGIX 130X50 - Angle extérieur variable (réf.68208 Black Edition)	50	130			blanc	1	P.	-	38,01 €
✓ PLW 48009	LOGIX 130X50 - Angle plat (réf.68209 Black Edition)	50	130			blanc	1	P.	-	41,23 €

Caractéristiques techniques, Conditionnement, Multiple de vente, Unité de facturation, visuels, Euroclasse, DEEE HT, PU HT en Euros et hors DEEE et Eco-mobilier; donnés à titre indicatif et susceptibles de modifications sans préavis. is ne nous engageant qu'après confirmation expresse. Les prix unitaires indiqués sont ceux des réseaux COAXEL, REXEL et SCT, ils ne s'appliquent pas pour le réseau ESPACE ELEC.

Pour plus d'informations, consultez votre agence habituelle ou connectez-vous sur notre site internet [rexel.fr](http://rexel.fr) - N.C-nous consulter.

✓ Produit stocké

## LOGIX - 160X50 BLANC ARTIC

planet  
wattohm

Référence	Désignation	Hauteur (mm)	Largeur (mm)	Longueur (mm)	Nbre de compartiments	Couleur	Multiple de vente	Unité fact.	DEEE HT	PU HT
✓ <b>PLW 68035</b>	LOGIX 45 - Fond PVC 160x50 pour 2 couvercles (réf.68235 Black Edition)	50	160	2000	2	blanc	2	M.	-	57,39 €
✓ <b>PLW 68037</b>	LOGIX 45 - Fond PVC 160x50 pour 3 couvercles (réf.68237 Black Edition)	50	160	2000	3	blanc	2	M.	-	61,81 €
✓ <b>PLW 68028</b>	LOGIX 45 - Couvercle 45 PVC (réf.68228 Black Edition)		45	2000		blanc	2	M.	-	8,10 €
✓ <b>PLW 48016</b>	LOGIX 160X50 - Embout (réf.68216 Black Edition)	50	160			blanc	1	P.	-	8,64 €
✓ <b>PLW 48013</b>	LOGIX 160X50 - Angle intérieur variable (réf.68213 Black Edition)	50	160			blanc	1	P.	-	40,82 €
✓ <b>PLW 48014</b>	LOGIX 160X50 - Angle extérieur variable (réf.68214 Black Edition)	50	160			blanc	1	P.	-	40,82 €
✓ <b>PLW 48015</b>	LOGIX 160X50 - Angle plat (réf.68215 Black Edition)	50	160			blanc	1	P.	-	43,39 €

## LOGIX - COUVERCLE

planet  
wattohm

Référence	Désignation	Multiple de vente	Unité fact.	DEEE HT	PU HT
✓ <b>PLW 27120</b>	Couvercle PVC translucide 45 mm Led system blanc, longueur 0,5 m	1	P.	-	80,18 €

## LOGIX - ACCESSOIRES

planet  
wattohm

Référence	Désignation	Largeur (mm)	Longueur (mm)	Couleur	Multiple de vente	Unité fact.	DEEE HT	PU HT
✓ <b>PLW 30164</b>	Normaclip (ref.30264 Black Edition)			blanc	1	P.	-	2,08 €
✓ <b>PLW 48062</b>	LOGIX 45 - Joint de couvercle 45 PVC (réf.68251 Black Edition)	45	2000	blanc	1	P.	-	4,62 €

## LOGIX - APPAREILLAGE

planet  
wattohm

Référence	Désignation	Couleur	Multiple de vente	Unité fact.	DEEE HT	PU HT
✓ <b>PLW 49041</b>	LOGIX - Prise 2P+T alimentation borne automatique couleur lumière	blanc	1	P.	-	13,82 €
✓ <b>PLW 49042</b>	LOGIX - Prise 2P+T juxtaposée couleur lumière	blanc	1	P.	-	10,24 €
✓ <b>PLW 49045</b>	LOGIX - Prise 2P+T alimentation borne automatique à détrompage Couleur rouge	rouge	1	P.	-	19,99 €
✓ <b>PLW 49046</b>	LOGIX - Prise 2P+T juxtaposée à détrompage Couleur rouge	rouge	1	P.	-	14,87 €
<b>PLW 49054</b>	LOGIX - Prise RJ45 FTP CAT5E		1	P.	-	17,55 €
<b>PLW 49065</b>	LOGIX - Prise RJ45 Cat6 1M FTP		1	P.	-	19,65 €
<b>PLW 49067</b>	LOGIX - Prise RJ45 FTP écranée CAT6E	blanc	1	P.	-	20,56 €
✓ <b>PLW 49068</b>	LOGIX - Prise RJ45 Cat6 2M 1RJ FTP		1	P.	-	20,56 €
✓ <b>PLW PW49051</b>	LOGIX - Prise 2P+T16A connexion automatique blanc		1	P.	-	7,87 €
✓ <b>PLW PW49055</b>	LOGIX - Prise 2P+T16A détrompage mécanique rouge		1	P.	-	14,13 €
<b>PLW PW49151</b>	LOGIX - Prise 2P+T16A connexion automatique rouge		1	P.	-	7,98 €
<b>PLW PW49251</b>	LOGIX - Prise 2P+T16A connexion automatique noire		1	P.	-	7,98 €
<b>PLW PW49351</b>	LOGIX - Prise 2P+T16A connexion automatique aluminium		1	P.	-	10,04 €

## LOGIX - APPAREILLAGE BLACK EDITION

planet  
wattohm

Référence	Désignation	Multiple de vente	Unité fact.	DEEE HT	PU HT
✓ <b>PLW 49241</b>	LOGIX - Prise 2P+T alimentation borne automatique Couleur noir	1	P.	-	15,40 €
✓ <b>PLW 49242</b>	LOGIX - Prise 2P+T juxtaposée Couleur noir	1	P.	-	11,66 €
✓ <b>PLW 49268</b>	LOGIX - Prise RJ45 Cat6 2M 1RJ FTP Couleur noir	1	P.	-	22,65 €

## TEHALIT.QUERAZ

:hager



Queraz : un système de goulottes d'installation en PVC.  
8 tailles en PVC, de 1 à 3 compartiments, enclipsage direct 45x45...  
Elles répondent efficacement aux besoins des surfaces tertiaires.

## TEHALIT.QUERAZ - 50X85 AVEC SOCLE ET COUVERCLE

:hager

Référence	Désignation	Largeur (mm)	Longueur (mm)	Couleur	Multiple de vente	Unité fact.	DEEE HT	PU HT
✓ <b>HAG 6BD5008509010</b>	Goulotte appareillable queraz enclipsage direct h 85mm x p 56mm L200mm PVC blanc	85	2000	blanc pur	2	M.	-	31,36 €
✓ <b>HAG L44719010</b>	Angle intérieur queraz enclipsage direct pour GBD(A)50085 RAL 9010 blanc paloma	85		blanc pur	1	P.	-	26,79 €
✓ <b>HAG L44729010</b>	Angle extérieur queraz enclipsage direct pour GBD(A)50085 RAL 9010 blanc paloma	85		blanc pur	1	P.	-	26,79 €

Caractéristiques techniques, Conditionnement, Multiple de vente, Unité de facturation, visuels, Euroclasse, DEEE HT, PU HT en Euros et hors DEEE et Eco-mobilier; donnés à titre indicatif et susceptibles de modifications sans préavis, ils ne nous engagent qu'après confirmation expresse. Les prix unitaires indiqués sont ceux des réseaux COAXEL, REXEL et SCT, ils ne s'appliquent pas pour le réseau ESPACE ELEC.

Pour plus d'informations, consultez votre agence habituelle ou connectez-vous sur notre site internet rexel.fr - N.C-nous consulter.

✓ Produit stocké

# GOULOTTES PVC

## GOULOTTES D'INSTALLATION

### TEHALIT.QUERAZ - 50X85 AVEC SOCLE ET COUVERCLE



Référence	Désignation	Largeur (mm)	Longueur (mm)	Couleur	Multiple de vente	Unité fact.	DEEE HT	PU HT
✓ HAG L44789010	Angle plat queraz enclipsage direct pour GBD(A)50085 RAL 9010 blanc paloma	85		blanc pur	1	P.	-	31,19 €
✓ HAG L44739010	Embout queraz enclipsage direct pour GBD(A)50085 RAL 9010 blanc paloma	85		blanc pur	1	P.	-	5,66 €
✓ HAG GBD5008509011	Goulotte appareillable queraz enclipsage direct h 85mm x p 56mm L200mm PVC noire	85	2000	anthracite	2	M.	-	32,88 €
HAG L44719011	Angle intérieur queraz enclipsage direct pour GBD(A)50085 RAL 9011 noir	85		anthracite	1	P.	-	27,50 €
✓ HAG L44729011	Angle extérieur queraz enclipsage direct pour GBD(A)50085 RAL 9011 noir	85		anthracite	1	P.	-	27,50 €
HAG L44789011	Angle plat queraz enclipsage direct pour GBD(A)50085 RAL 9011 noir	85		anthracite	1	P.	-	32,06 €
✓ HAG L44739011	Embout queraz enclipsage direct pour GBD(A)50085 RAL 9011 noir	85		anthracite	1	P.	-	5,96 €
✓ HAG L4369	Cloison/séparation pour queraz GBD/GBA		2000		2	M.	-	7,42 €
HAG L4389	Clip verrouillage joint de couvercle				1	P.	-	N.C
✓ HAG L4389ALU	Clip GBD				1	P.	-	2,41 €
HAG L4389011	Clip verrouillage joint de couvercle queraz p GBD RAL 9011 noir			anthracite	1	P.	-	2,42 €

### TEHALIT.QUERAZ - 50X100 AVEC SOCLE ET COUVERCLE



Référence	Désignation	Largeur (mm)	Longueur (mm)	Couleur	Multiple de vente	Unité fact.	DEEE HT	PU HT
✓ HAG GBD5010009010	Goulotte appareillable queraz enclipsage direct h 105mm xp 56mm L200mm PVC blanc	105	2000	blanc pur	2	M.	-	37,96 €
✓ HAG L43619010	Angle intérieur queraz enclipsage direct pour GBD50100 RAL 9010 blanc paloma	105		blanc pur	1	P.	-	29,23 €
✓ HAG L43629010	Angle extérieur queraz enclipsage direct pour GBD50100 RAL 9010 blanc paloma	100		blanc pur	1	P.	-	29,23 €
HAG L43689010	Angle plat et dérivation queraz enclipsage direct pour BD50100 RAL 9010 blanc	100		blanc pur	1	P.	-	33,41 €
✓ HAG L43639010	Embout queraz enclipsage direct pour GBD50100 RAL 9010 blanc paloma	100		blanc pur	1	P.	-	7,14 €
✓ HAG L4369	Cloison/séparation pour queraz GBD/GBA		2000		2	M.	-	7,42 €
HAG L4389	Clip verrouillage joint de couvercle				1	P.	-	N.C
✓ HAG L4389ALU	Clip GBD				1	P.	-	2,41 €
HAG L4389011	Clip verrouillage joint de couvercle queraz p GBD RAL 9011 noir			anthracite	1	P.	-	2,42 €

### TEHALIT.QUERAZ - 50X130 AVEC SOCLE ET COUVERCLE



Référence	Désignation	Largeur (mm)	Longueur (mm)	Couleur	Multiple de vente	Unité fact.	DEEE HT	PU HT
✓ HAG GBD5013109010	Goulotte appareillable queraz enclipsage direct h 134 x p 56mm L200mm PVC blanc	134	2000	blanc pur	2	M.	-	49,34 €
✓ HAG L43919010	Angle intérieur queraz enclipsage direct pour GBD50131 RAL 9010 blanc paloma	134		blanc pur	1	P.	-	34,77 €
✓ HAG L43929010	Angle extérieur queraz enclipsage direct pour GBD50131 RAL 9010 blanc paloma	134		blanc pur	1	P.	-	34,76 €
✓ HAG L43989010	Angle plat queraz enclipsage direct pour GBD50131 RAL 9010 blanc paloma	130		blanc pur	1	P.	-	40,36 €
✓ HAG L43939010	Embout queraz enclipsage direct pour GBD50131 RAL 9010 blanc paloma	130		blanc pur	1	P.	-	8,75 €
✓ HAG GBD5013109011	Goulotte appareillable queraz enclipsage direct h 134 x p 56mm L200mm PVC noire	134	2000	anthracite	2	M.	-	53,19 €
HAG L43919011	Angle intérieur queraz enclipsage direct pour GBD50131 RAL 9011 noir	134		anthracite	1	P.	-	34,18 €
HAG L43929011	Angle extérieur queraz enclipsage direct pour GBD50131 RAL 9011 noir	134		anthracite	1	P.	-	34,84 €
✓ HAG L43989011	Angle plat queraz enclipsage direct pour GBD50131 RAL 9011 noir	130		anthracite	1	P.	-	40,62 €
✓ HAG L43939011	Embout queraz enclipsage direct pour GBD50131 RAL 9011 noir	130		anthracite	1	P.	-	9,13 €
✓ HAG L4369	Cloison/séparation pour queraz GBD/GBA		2000		2	M.	-	7,42 €
HAG L4389	Clip verrouillage joint de couvercle				1	P.	-	N.C
✓ HAG L4389ALU	Clip GBD				1	P.	-	2,41 €
HAG L4389011	Clip verrouillage joint de couvercle queraz p GBD RAL 9011 noir			anthracite	1	P.	-	2,42 €

### TEHALIT.QUERAZ - 50X160 AVEC SOCLE ET COUVERCLE



Référence	Désignation	Largeur (mm)	Longueur (mm)	Couleur	Multiple de vente	Unité fact.	DEEE HT	PU HT
✓ HAG GBD5016109010	Goulotte appareillable queraz enclipsage direct h162xp56mm L200mm RAL 9010 blanc	162	2000	blanc pur	2	M.	-	97,63 €
✓ HAG L43419010	Angle intérieur queraz enclipsage direct p GBD50161 RAL 9010 blanc paloma	163		blanc pur	1	P.	-	36,68 €
✓ HAG L43429010	Angle extérieur queraz enclipsage direct p GBD50161 RAL 9010 blanc paloma	162		blanc pur	1	P.	-	36,68 €
✓ HAG L43489010	Angle plat queraz enclipsage direct pour GBD50161 RAL 9010 blanc paloma	160		blanc pur	1	P.	-	42,61 €
✓ HAG L43439010	Embout queraz enclipsage direct p GBD50161 RAL 9010 blanc paloma	160		blanc pur	1	P.	-	7,99 €
HAG GBD5016109011	Goulotte appareillable queraz enclipsage direct h 162 x p 56mm L200mm noire	162	2000	anthracite	2	M.	-	99,15 €
✓ HAG L43419011	Angle intérieur queraz enclipsage direct p GBD50161 RAL 9011 noir	163		anthracite	1	P.	-	36,94 €
HAG L43429011	Angle extérieur queraz enclipsage direct p GBD50161 RAL 9011 noir	162		anthracite	1	P.	-	35,72 €
HAG L43489011	Angle plat queraz enclipsage direct pour GBD50161 RAL 9011 noir	160		anthracite	1	P.	-	42,79 €
HAG L43439011	Embout queraz enclipsage direct p GBD50161 RAL 9011 noir	160		anthracite	1	P.	-	8,17 €
✓ HAG L4369	Cloison/séparation pour queraz GBD/GBA		2000		2	M.	-	7,42 €
HAG L4389	Clip verrouillage joint de couvercle				1	P.	-	N.C
✓ HAG L4389ALU	Clip GBD				1	P.	-	2,41 €
HAG L4389011	Clip verrouillage joint de couvercle queraz p GBD RAL 9011 noir			anthracite	1	P.	-	2,42 €

Caractéristiques techniques, Conditionnement, Multiple de vente, Unité de facturation, visuels, Euroclasse, DEEE HT, PU HT en Euros et hors DEEE et Eco-mobilier; donnés à titre indicatif et susceptibles de modifications sans préavis. is ne nous engageant qu'après confirmation expresse. Les prix unitaires indiqués sont ceux des réseaux COAXEL, REXEL et SCT, ils ne s'appliquent pas pour le réseau ESPACE ELEC.

✓ Produit stocké

## MOSAIC



La nouvelle goulotte à clippage direct Programme Mosaic apporte toute les solutions pour répondre aux exigences de rapidité de mise en oeuvre et d'esthétique dans le parfait respect de la norme.



### MOSAIC - 50X80



Référence	Désignation	Hauteur (mm)	Profondeur (mm)	Largeur (mm)	Longueur (mm)	Nbre de compartiments	Couleur	Multiple de vente	Unité fact.	DEEE HT	PU HT
✓ LEG 075601	Goulotte 50x80 à clippage direct Prog Mosaic - 1 couv 45 mm - L. 2 m - Blanc	50		80	2000	1	blanc	2	M.	-	28,93 €
✓ LEG 075621	Angle intérieur 80 à 100° - pour goulotte à clippage direct Prog Mosaic 50x80	50		80			blanc	1	P.	-	29,02 €
✓ LEG 075631	Angle extérieur 85 à 120° - pour goulotte à clippage direct Prog Mosaic 50x80	50	50	80			blanc	1	P.	-	29,26 €
✓ LEG 075641	Angle plat 90° - pour goulotte à clippage direct Prog Mosaic 50x80	50		80			blanc	1	P.	-	33,26 €
✓ LEG 075611	Embout gauche ou droit - pour goulotte à clippage direct Prog Mosaic 50x80	50		80			blanc	1	P.	-	6,05 €
✓ LEG 075669	Joint de couvercle l. 45 - pour goulotte à clippage direct Prog Mosaic	45					blanc	1	P.	-	4,63 €
✓ LEG 075666	Joint de corps adhésif-pour goulotte clippe direct Prog Mosaic 50x80/130/145/180	50					blanc	1	P.	-	3,19 €
✓ LEG 075609	Cloison de séparation - pour goulotte à clippage direct Prog Mosaic - 2 m -Blanc				2000		blanc	2	M.	-	6,73 €

### MOSAIC - 50X105



Référence	Désignation	Hauteur (mm)	Profondeur (mm)	Largeur (mm)	Longueur (mm)	Nbre de compartiments	Couleur	Multiple de vente	Unité fact.	DEEE HT	PU HT
✓ LEG 075602	Goulotte 50x105 à clippage direct Prog Mosaic - 1 couv 45 mm - L. 2 m - Blanc	50		105	2000	1	blanc	2	M.	-	33,38 €
✓ LEG 075622	Angle intérieur 80 à 100° - pour goulotte à clippage direct Prog Mosaic 50x105	50	50	105			blanc	1	P.	-	29,08 €
✓ LEG 075632	Angle extérieur 85 à 120° - pour goulotte à clippage direct Prog Mosaic 50x105	50	50	105			blanc	1	P.	-	29,81 €
✓ LEG 075642	Angle plat 90° - pour goulotte à clippage direct Prog Mosaic 50x105	50	50	105			blanc	1	P.	-	34,01 €
✓ LEG 075612	Embout gauche ou droit - pour goulotte à clippage direct Prog Mosaic 50x105	50		105			blanc	1	P.	-	6,37 €
✓ LEG 075667	Joint de corps adhésif - pour goulotte à clippage direct Prog Mosaic 50x105/145						blanc	1	P.	-	3,53 €
✓ LEG 075669	Joint de couvercle l. 45 - pour goulotte à clippage direct Prog Mosaic	45					blanc	1	P.	-	4,63 €
✓ LEG 075666	Joint de corps adhésif-pour goulotte clippe direct Prog Mosaic 50x80/130/145/180	50					blanc	1	P.	-	3,19 €
✓ LEG 075609	Cloison de séparation - pour goulotte à clippage direct Prog Mosaic - 2 m -Blanc				2000		blanc	2	M.	-	6,73 €

### MOSAIC - 50X130



Référence	Désignation	Hauteur (mm)	Profondeur (mm)	Largeur (mm)	Longueur (mm)	Nbre de compartiments	Couleur	Multiple de vente	Unité fact.	DEEE HT	PU HT
✓ LEG 075603	Goulotte 50x130 à clippage direct Prog Mosaic - 2 couv 45 mm - L. 2 m - Blanc	50			2000	2	blanc	2	M.	-	51,06 €
✓ LEG 075623	Angle intérieur 80 à 100° - pour goulotte à clippage direct Prog Mosaic 50x130	50		130			blanc	1	P.	-	35,82 €
✓ LEG 075633	Angle extérieur 85 à 120° - pour goulotte à clippage direct Prog Mosaic 50x130	50	50	130			blanc	1	P.	-	36,18 €
✓ LEG 075643	Angle plat 90° - pour goulotte à clippage direct Prog Mosaic 50x130	50		105			blanc	1	P.	-	39,67 €
✓ LEG 075613	Embout gauche ou droit - pour goulotte à clippage direct Prog Mosaic 50x130	50		130			blanc	1	P.	-	7,11 €
✓ LEG 075669	Joint de couvercle l. 45 - pour goulotte à clippage direct Prog Mosaic	45					blanc	1	P.	-	4,63 €
✓ LEG 075666	Joint de corps adhésif-pour goulotte clippe direct Prog Mosaic 50x80/130/145/180	50					blanc	1	P.	-	3,19 €
✓ LEG 075609	Cloison de séparation - pour goulotte à clippage direct Prog Mosaic - 2 m -Blanc				2000		blanc	2	M.	-	6,73 €

### MOSAIC - 50X145



Référence	Désignation	Hauteur (mm)	Profondeur (mm)	Largeur (mm)	Longueur (mm)	Nbre de compartiments	Couleur	Multiple de vente	Unité fact.	DEEE HT	PU HT
✓ LEG 075604	Goulotte 50x145 à clippage direct Prog Mosaic - 2 couv 45 mm - L. 2 m - Blanc	50	50	145	2000	2	blanc	2	M.	-	71,76 €
✓ LEG 075624	Angle intérieur 80 à 100° - pour goulotte à clippage direct Prog Mosaic 50x145	50	50	145			blanc	1	P.	-	39,19 €
✓ LEG 075634	Angle extérieur 85 à 120° - pour goulotte à clippage direct Prog Mosaic 50x145	50	50	145			blanc	1	P.	-	40,27 €
✓ LEG 075644	Angle plat 90° - pour goulotte à clippage direct Prog Mosaic 50x145	50	50	130			blanc	1	P.	-	41,91 €
✓ LEG 075614	Embout gauche ou droit - pour goulotte à clippage direct Prog Mosaic 50x145	50	50	145			blanc	1	P.	-	8,39 €
✓ LEG 075669	Joint de couvercle l. 45 - pour goulotte à clippage direct Prog Mosaic	45					blanc	1	P.	-	4,63 €
✓ LEG 075666	Joint de corps adhésif-pour goulotte clippe direct Prog Mosaic 50x80/130/145/180	50					blanc	1	P.	-	3,19 €
✓ LEG 075609	Cloison de séparation - pour goulotte à clippage direct Prog Mosaic - 2 m -Blanc				2000		blanc	2	M.	-	6,73 €

### MOSAIC - 50X180



Référence	Désignation	Hauteur (mm)	Profondeur (mm)	Largeur (mm)	Longueur (mm)	Nbre de compartiments	Couleur	Multiple de vente	Unité fact.	DEEE HT	PU HT
✓ LEG 075606	Goulotte 50x180 à clippage direct Prog Mosaic - 3 couv 45 mm - L. 2 m - Blanc	50	50	180	2000	3	blanc	2	M.	-	83,01 €
✓ LEG 075626	Angle intérieur 80 à 100° - pour goulotte à clippage direct Prog Mosaic 50x180	50	50	180			blanc	1	P.	-	44,07 €
✓ LEG 075636	Angle extérieur 85 à 120° - pour goulotte à clippage direct Prog Mosaic 50x180	50	50	180			blanc	1	P.	-	45,51 €
✓ LEG 075646	Angle plat 90° - pour goulotte à clippage direct Prog Mosaic 50x180	50	50	145			blanc	1	P.	-	46,35 €
✓ LEG 075616	Embout gauche ou droit - pour goulotte à clippage direct Prog Mosaic 50x180	50	50	180			blanc	1	P.	-	9,28 €
✓ LEG 075669	Joint de couvercle l. 45 - pour goulotte à clippage direct Prog Mosaic	45					blanc	1	P.	-	4,63 €
✓ LEG 075666	Joint de corps adhésif-pour goulotte clippe direct Prog Mosaic 50x80/130/145/180	50					blanc	1	P.	-	3,19 €
✓ LEG 075609	Cloison de séparation - pour goulotte à clippage direct Prog Mosaic - 2 m -Blanc				2000		blanc	2	M.	-	6,73 €

Caractéristiques techniques, Conditionnement, Multiple de vente, Unité de facturation, visuels, Euroclasse, DEEE HT, PU HT en Euros et hors DEEE et Eco-mobilier; donnés à titre indicatif et susceptibles de modifications sans préavis. ils ne nous engageant qu'après confirmation expresse. Les prix unitaires indiqués sont ceux des réseaux COAXEL, REXEL et SCT, ils ne s'appliquent pas pour le réseau ESPACE ELEC. Pour plus d'informations, consultez votre agence habituelle ou connectez-vous sur notre site internet rexel.fr - N.C-nous consulter.

✓ Produit stocké

# GOULOTTES PVC

## GOULOTTES D'INSTALLATION

### MOSAIC - PRISES POUR GOULOTTE PROGRAMME MOSAIC



Référence	Désignation	Nbre de modules	Couleur	Multiple de vente	Unité fact.	DEEE HT	PU HT
✓ <b>LEG 077101</b>	Prise pour goulotte clippage direct Prog Mosaic - 2P+T - 2 mod - Blanc	2	blanc	1	P.	-	18,86 €
✓ <b>LEG 077102</b>	Prise pour goulotte clippage direct Prog Mosaic - 2x2P+T - 4 mod - Blanc	4	blanc	1	P.	-	23,83 €
✓ <b>LEG 077103</b>	Prise pour goulotte clippage direct Prog Mosaic - 3x2P+T - 6 mod - Blanc	6	blanc	1	P.	-	32,55 €
✓ <b>LEG 077104</b>	Prise pour goulotte clippage direct Prog Mosaic - 4x2P+T - 8 mod - Blanc	8	blanc	1	P.	-	37,47 €
✓ <b>LEG 077121</b>	Prise pour goulotte clippage direct Prog Mosaic - 2P+T détromp - 2 mod - Rouge		blanc	1	P.	-	24,84 €
✓ <b>LEG 077122</b>	Prise pour goulotte clippage direct Prog Mosaic - 2x2P+T détromp - 4 mod - Rouge	2	rouge	1	P.	-	34,14 €
✓ <b>LEG 077123</b>	Prise pour goulotte clippage direct Prog Mosaic - 3x2P+T détromp - 6 mod - Rouge	6	blanc	1	P.	-	43,29 €
✓ <b>LEG 077124</b>	Prise pour goulotte clippage direct Prog Mosaic - 4x2P+T détromp - 8 mod - Rouge		blanc	1	P.	-	48,74 €
✓ <b>LEG 076542</b>	Prise double RJ 45 Prog Mosaic - goulotte clippage direct - Cat5e FTP 3 mod LCS²			1	P.	-	33,04 €
✓ <b>LEG 076546</b>	Prise double RJ 45 Prog Mosaic - goulotte clippage direct - Cat.6 FTP 3 mod LCS²			1	P.	-	33,33 €
✓ <b>LEG 075690</b>	Accessoire Soluclip - pour goulotte Prog Mosaic clip direct - Blanc		blanc	1	P.	-	3,93 €
✓ <b>LEG 077192</b>	Prise pour goulotte clippage direct Prog Mosaic - 2x2P+T - 4 mod - Vert		vert	1	P.	-	60,09 €

### DLP



Les goulottes DLP monobloc sont livrées avec couvercles pour un gain de temps à la commande et à l'installation. Les nouvelles prises Mosaic avec éclipses sont à raccordement bilatéral pour montage direct sur la goulotte. Elles sont livrées avec leur support et leur plaque définition.

### DLP - 50X80



Référence	Désignation	Hauteur (mm)	Profondeur (mm)	Largeur (mm)	Longueur (mm)	Nbre de compartiments	Couleur	Multiple de vente	Unité fact.	DEEE HT	PU HT
✓ <b>LEG 010462</b>	Goulotte 50x80 DLP monobloc - 1 couv 65 mm - L. 2 m - Blanc	50	50	80	2000	1	blanc	2	M.	-	33,96 €
✓ <b>LEG 010602</b>	Angle intérieur 80 à 100° - DLP mono 50x80/x105 cv 85/x150 cv 130/x195 - Blanc			50			blanc	1	P.	-	20,80 €
✓ <b>LEG 010622</b>	Angle ext- 60 à 120° - DLP mono 50x80, 50x105 cv 85, 50x150 cv 130, 50x195 - Blanc			50			blanc	1	P.	-	18,43 €
✓ <b>LEG 010767</b>	Angle plat à 90° - DLP mono 35x80 et 50x80 - Blanc	35	50	80			blanc	1	P.	-	25,41 €
✓ <b>LEG 010722</b>	Embout gauche ou droit - DLP mono 35x80 et 50x80 - Blanc	35	50	80			blanc	1	P.	-	6,94 €
✓ <b>LEG 010691</b>	Joint de corps DLP - à eclisse - pour DLP mono/évol Blanc						blanc	1	P.	-	3,10 €
✓ <b>LEG 010801</b>	Joint de couvercle 65 mm - pour DLP mono - Blanc			65			blanc	1	P.	-	5,32 €

### DLP - 50X105



Référence	Désignation	Hauteur (mm)	Profondeur (mm)	Largeur (mm)	Longueur (mm)	Nbre de compartiments	Couleur	Multiple de vente	Unité fact.	DEEE HT	PU HT
✓ <b>LEG 010424</b>	Goulotte 50x105 DLP monobloc - 1 couv 65 mm - L. 2 m - Blanc	50	50	105	2000	1	blanc	2	M.	-	38,88 €
✓ <b>LEG 010605</b>	Angle intérieur 80 à 100° - DLP mono 50x105 - Blanc	50	50	105			blanc	1	P.	-	22,47 €
✓ <b>LEG 010619</b>	Angle extérieur 60 à 120° - DLP mono 50x105 - Blanc	50	50	105			blanc	1	P.	-	20,55 €
✓ <b>LEG 010786</b>	Angle plat 90° - DLP mono 50x105 couv 65 - Blanc	50	50	105			blanc	1	P.	-	34,01 €
✓ <b>LEG 010700</b>	Embout gauche ou droit - DLP mono 50x105 - Blanc	50	50	105			blanc	1	P.	-	6,73 €
✓ <b>LEG 010696</b>	Joint corps DLP - à eclisse - pour DLP mono 50x105 - Blanc	50		105			blanc	1	P.	-	3,23 €
✓ <b>LEG 010801</b>	Joint de couvercle 65 mm - pour DLP mono - Blanc			65			blanc	1	P.	-	5,32 €

### DLP - 50X150



Référence	Désignation	Hauteur (mm)	Profondeur (mm)	Largeur (mm)	Longueur (mm)	Nbre de compartiments	Couleur	Multiple de vente	Unité fact.	DEEE HT	PU HT
✓ <b>LEG 010692</b>	Joint de corps DLP - fixation par adhésif - pour DLP mono - Blanc						blanc	1	P.	-	3,08 €
✓ <b>LEG 010427</b>	Goulotte 50x150 DLP monobloc - 2 couv 65 mm - L. 2 m - Blanc	50	50	150	2000	2	blanc	2	M.	-	57,51 €
✓ <b>LEG 010606</b>	Angle intérieur 80 à 100° - DLP mono 50x105 couv l. 65 et 50x195 - Blanc	50	50	105			blanc	1	P.	-	24,15 €
✓ <b>LEG 010635</b>	Angle extérieur 60 à 120° - DLP mono 50x105 couv l. 65 et 50x195 - Blanc	50	50	105			blanc	1	P.	-	32,42 €
✓ <b>LEG 010703</b>	Embout gauche ou droit - DLP mono 50x150 - Blanc	50	50	150			blanc	1	P.	-	8,47 €
✓ <b>LEG 010789</b>	Angle plat 90° - DLP mono 50x150 - Blanc	50	50	150			blanc	1	P.	-	54,93 €
✓ <b>LEG 010801</b>	Joint de couvercle 65 mm - pour DLP mono - Blanc			65			blanc	1	P.	-	5,32 €

Caractéristiques techniques, Conditionnement, Multiple de vente, Unité de facturation, visuels, Euroclasse, DEEE HT, PU HT en Euros et hors DEEE et Eco-mobilier; donnés à titre indicatif et susceptibles de modifications sans préavis. is ne nous engageant qu'après confirmation expresse. Les prix unitaires indiqués sont ceux des réseaux COAXEL, REXEL et SCT, ils ne s'appliquent pas pour le réseau ESPACE ELEC. Pour plus d'informations, consultez votre agence habituelle ou connectez-vous sur notre site internet rexel.fr - N.C-nous consulter.

✓ Produit stocké



## DLP - PRISES POUR GOULOTTE MONOBLOC

Référence	Désignation	Hauteur (mm)	Profondeur (mm)	Largeur (mm)	Nbre de modules	Couleur	Multiple de vente	Unité fact.	DEEE HT	PU HT
✓ <b>LEG 077301</b>	Prise Prog Mosaic pour goulottes DLP- 2P+T - bornes auto - 2 modules - Blanc					blanc	1	P.	-	19,67 €
✓ <b>LEG 077302</b>	Prise Prog Mosaic pour goulottes DLP- 2x2P+T - bornes auto - 4 modules - Blanc				4	blanc	1	P.	-	25,10 €
✓ <b>LEG 077303</b>	Prise Prog Mosaic pour goulottes DLP- 3x2P+T - bornes auto - 6 modules - Blanc				6	blanc	1	P.	-	34,39 €
✓ <b>LEG 077304</b>	Prise Prog Mosaic pour goulottes DLP- 4x2P+T - bornes auto - 8 modules - Blanc					blanc	1	P.	-	39,33 €
<b>LEG 077321</b>	Prise Prog Mosaic pour goulottes DLP- 2P+T détrompage- auto- 2 modules- Rouge					rouge	1	P.	-	25,70 €
✓ <b>LEG 077322</b>	Prise Prog Mosaic pour goulottes DLP- 2x2P+T détrompage- auto- 4 modules- Rouge					rouge	1	P.	-	35,82 €
✓ <b>LEG 077323</b>	Prise Prog Mosaic pour goulottes DLP- 3x2P+T détrompage- auto- 6 modules- Rouge					rouge	1	P.	-	44,64 €
✓ <b>LEG 010952</b>	Support Prog Mosaic - pour DLP couv 65 mm - 2 modules	67,5	9,9	120		blanc	1	P.	-	4,42 €
✓ <b>LEG 010954</b>	Support Prog Mosaic - pour DLP couv 65 mm - 4 modules	67,5	9,9	165,2		blanc	1	P.	-	7,41 €
✓ <b>LEG 010956</b>	Support Prog Mosaic - pour DLP couv 65 mm - 6 modules	67,5	9,9	210,4		blanc	1	P.	-	15,06 €
✓ <b>LEG 010958</b>	Support Prog Mosaic - pour DLP couv 65 mm - 8 modules					blanc	1	P.	-	17,06 €

## OPTILINE



Une offre de goulottes PVC blanc polaire sans plomb et sans cadmium. Ces goulottes accueillent l'appareillage 45x45 par clipsage direct et contribuent à une grande résistance à l'arrachement des mécanismes.

## OPTILINE - 75X55 BLANC

Référence	Désignation	Hauteur (mm)	Profondeur (mm)	Largeur (mm)	Longueur (mm)	Couleur	Multiple de vente	Unité fact.	DEEE HT	PU HT
✓ <b>SCH ISM10100P</b>	OptiLine 45 goulotte pvc blanc polaire 75 x 55 mm - 12 x 2m		55	75	2000	blanc polaire	2	M.	-	26,60 €
✓ <b>SCH ISM10101P</b>	OptiLine 45 goulotte pvc blanc polaire 75 x 55 mm - angle intérieur		117	84		blanc polaire	1	P.	-	28,12 €
✓ <b>SCH ISM10102P</b>	OptiLine 45 goulotte pvc blanc polaire 75 x 55 mm - angle extérieur		105	84		blanc polaire	1	P.	-	28,12 €
✓ <b>SCH ISM10103P</b>	OptiLine 45 goulotte pvc blanc polaire 75 x 55 mm - angle plat 90DEG		102	102		blanc polaire	1	P.	-	33,34 €
✓ <b>SCH ISM10104P</b>	OptiLine 45 goulotte pvc blanc polaire 75 x 55 mm - embouts		56	79		blanc polaire	1	P.	-	7,62 €
<b>SCH ISM10105P</b>	OptiLine 45 goulotte pvc blanc polaire 75 x 55 mm - joint de traversée de paroi					blanc polaire	1	P.	-	9,25 €
✓ <b>SCH ISM10106P</b>	OptiLine 45 goulotte pvc blanc polaire 75 x 55 mm - joint de fond					blanc polaire	1	P.	-	18,61 €

## OPTILINE - 95X55 BLANC

Référence	Désignation	Hauteur (mm)	Profondeur (mm)	Largeur (mm)	Longueur (mm)	Couleur	Multiple de vente	Unité fact.	DEEE HT	PU HT
✓ <b>SCH ISM10200P</b>	OptiLine 45 goulotte pvc blanc polaire 95 x 55 mm - 6 x 2m		55	95	2000	blanc polaire	2	M.	-	29,66 €
✓ <b>SCH ISM10201P</b>	OptiLine 45 goulotte pvc blanc polaire 95 x 55 mm - angle intérieur		117	104		blanc polaire	1	P.	-	28,21 €
<b>SCH ISM10202P</b>	OptiLine 45 goulotte pvc blanc polaire 95 x 55 mm - angle extérieur		105	104		blanc polaire	1	P.	-	28,21 €
✓ <b>SCH ISM10203P</b>	OptiLine 45 goulotte pvc blanc polaire 95 x 55 mm - angle plat 90DEG		122	122		blanc polaire	1	P.	-	32,64 €
✓ <b>SCH ISM10204P</b>	OptiLine 45 et 70 goulotte pvc blanc polaire 95 x 55 - embouts		56	99		blanc polaire	1	P.	-	7,71 €
<b>SCH ISM10205P</b>	OptiLine 45 goulotte pvc blanc polaire 95 x 55 mm - joint de traversée de paroi					blanc polaire	1	P.	-	8,48 €
✓ <b>SCH ISM10206P</b>	OptiLine 45 goulotte pvc blanc polaire 95 x 55 mm - joint de fond					blanc polaire	1	P.	-	16,55 €

## OPTILINE - 140X55 BLANC

Référence	Désignation	Hauteur (mm)	Profondeur (mm)	Largeur (mm)	Longueur (mm)	Couleur	Multiple de vente	Unité fact.	DEEE HT	PU HT
✓ <b>SCH ISM10300P</b>	OptiLine 45 - goulotte pvc blanc polaire - 140 x 55 mm - 6 x 2m		55	140	2000	blanc polaire	2	M.	-	44,76 €
✓ <b>SCH ISM10301P</b>	OptiLine 45 goulotte pvc blanc polaire 140 x 55 mm - angle intérieur		117	149		blanc polaire	1	P.	-	34,80 €
✓ <b>SCH ISM10302P</b>	OptiLine 45 goulotte pvc blanc polaire 140 x 55 mm - angle extérieur		105	149		blanc polaire	1	P.	-	36,20 €
✓ <b>SCH ISM10303P</b>	OptiLine 45 goulotte pvc blanc polaire 140 x 55 mm - angle plat 90DEG		167	167		blanc polaire	1	P.	-	37,99 €
✓ <b>SCH ISM10304P</b>	OptiLine 45 goulotte pvc blanc polaire 140 x 55 mm - embouts		56	144		blanc polaire	1	P.	-	6,83 €
✓ <b>SCH ISM10305P</b>	OptiLine 45 goulotte pvc blanc polaire 140 x 55 mm - joint de traversée de paroi					blanc polaire	1	P.	-	10,05 €
✓ <b>SCH ISM10306P</b>	OptiLine 45 goulotte pvc blanc polaire 140 x 55 mm - joint de fond					blanc polaire	1	P.	-	10,97 €

Caractéristiques techniques, Conditionnement, Multiple de vente, Unité de facturation, visuels, Euroclasse, DEEE HT, PU HT en Euros et hors DEEE et Eco-mobilier; donnés à titre indicatif et susceptibles de modifications sans préavis, ils ne nous engageant qu'après confirmation expresse. Les prix unitaires indiqués sont ceux des réseaux COAXEL, REXEL et SCT, ils ne s'appliquent pas pour le réseau ESPACE ELEC. Pour plus d'informations, consultez votre agence habituelle ou connectez-vous sur notre site internet rexel.fr - N.C-nous consulter.

✓ Produit stocké

## GOULOTTES PVC

### GOULOTTES D'INSTALLATION

#### OPTILINE - 165X55 BLANC



Référence	Désignation	Hauteur (mm)	Profondeur (mm)	Largeur (mm)	Longueur (mm)	Couleur	Multiple de vente	Unité fact.	DEEE HT	PU HT
✓ SCH ISM10400P	OptiLine 45 goulotte pvc blanc polaire 165 x 55 mm - 6 x 2m		55	165	2000	blanc polaire	2	M.	-	65,49 €
✓ SCH ISM10401P	OptiLine 45 goulotte pvc blanc polaire 165 x 55 mm - angle intérieur		117	174		blanc polaire	1	P.	-	37,47 €
✓ SCH ISM10402P	OptiLine 45 goulotte pvc blanc polaire 165 x 55 mm - angle extérieur		105	174		blanc polaire	1	P.	-	40,41 €
SCH ISM10403P	OptiLine 45 goulotte pvc blanc polaire 165 x 55 mm - angle plat 90DEG	192		192		blanc polaire	1	P.	-	42,94 €
✓ SCH ISM10404P	OptiLine 45 goulotte pvc blanc polaire 165 x 55 mm - embouts		56	169		blanc polaire	1	P.	-	8,61 €
✓ SCH ISM10406P	OptiLine 45 goulotte pvc blanc polaire 165 x 55 mm - joint de fond					blanc polaire	1	P.	-	17,51 €

#### OPTILINE - 185X55 BLANC



Référence	Désignation	Hauteur (mm)	Profondeur (mm)	Largeur (mm)	Longueur (mm)	Couleur	Multiple de vente	Unité fact.	DEEE HT	PU HT
✓ SCH ISM10500P	OptiLine 45 goulotte pvc blanc polaire 185 x 55 mm - 4 x 2m		55	185	2000	blanc polaire	2	M.	-	75,20 €
✓ SCH ISM10503P	OptiLine 45 goulotte pvc blanc polaire 185 x 55 mm - angle plat 90DEG	212		212		blanc polaire	1	P.	-	45,49 €
✓ SCH ISM10504P	OptiLine 45 et 70 - goulotte PVC blanc 185 x 55 - embouts		56	189		blanc polaire	1	P.	-	10,61 €
✓ SCH ISM10506P	OptiLine 45 goulotte pvc blanc polaire 185 x 55 mm - joint de fond					blanc polaire	1	P.	-	16,27 €

#### OPTILINE - ACCESSOIRES



Référence	Désignation	Longueur (mm)	Couleur	Multiple de vente	Unité fact.	DEEE HT	PU HT
✓ SCH ISM10902	OptiLine 45 et 70 - cloison séparation courants fort/faible - blanc - 24 x 1 m	1000	blanc polaire	1	M.	-	8,52 €
✓ SCH ISM10903P	OptiLine 45 - joint de couvercle pvc			1	P.	-	4,62 €
SCH ISM10905P	OptiLine 45 et 70 - joint de sol pour goulotte PVC blanc - 12 x 2 m			2	M.	-	12,39 €
✓ SCH ISM10906P	OptiLine 45 - clips de verrouillage de l'appareillage			1	P.	-	1,99 €

## ÉQUIPEMENTS POUR BUREAUX

rexel.fr

100% connecté avec votre métier

1 million de produits sur tous vos écrans



Conditions d'achats personnalisées



Devis en ligne



Visibilité des stocks et délais



Commande avant 18h = livraison le lendemain



Click & Collect



Suivi des commandes et factures

### BOITES DE SOL

#### TERCIA BDS-C45

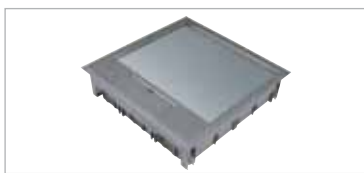

Distribuez l'électricité en plancher technique avec les boîtes de sol à équiper TerCia.

+ D'APPLICATIONS : 2 épaisseurs de revêtement 5 ou 12 mm pour y poser moquette, carrelage, etc.

+ DE SECURITE : Les pattes de fixation crantées des boîtes permettent une très bonne tenue à l'arrachement

+ D'ASTUCE : Refermez la boîte sans abîmer les câbles connectés grâce au couvercle anti-pincement. Support d'appareillages amovible pouvant être câblé en atelier.

+ DE COMPATIBILITE : totalement compatible avec les appareillages TerCia

#### TERCIA BDS-C45 - BOITES DE SOL, ÉPAISSEUR DE REVÊTEMENT 5MM



Référence	Désignation	Multiple de vente	Unité fact.	DEEE HT	PU HT
✓ IBO B45410	Boite de sol 12 modules 22,5x45 dimensions 219x219	1	P.	-	80,56 €
✓ IBO B45414	Boite de sol 18 modules 22,5x45 dimensions 272x219	1	P.	-	92,07 €
✓ IBO B45418	Boite de sol 24 modules 22,5x45 dimensions 263x263	1	P.	-	120,20 €
✓ IBO B45490	Support d'appareillages 6 modules pour boîtes 12 ou 18 modules	1	P.	-	9,34 €
✓ IBO B45491	Support d'appareillages 8 modules pour boîtes 24 modules	1	P.	-	12,54 €

#### TERCIA BDS-C45 - BOITES DE SOL, ÉPAISSEUR DE REVÊTEMENT 12MM



Référence	Désignation	Multiple de vente	Unité fact.	DEEE HT	PU HT
IBO B45440	Boite de sol 12 modules 22,5x45 dimensions 219x219	1	P.	-	97,82 €
✓ IBO B45444	Boite de sol 18 modules 22,5x45 dimensions 272x219	1	P.	-	113,17 €
IBO B45448	Boite de sol 24 modules 22,5x45 dimensions 263x263	1	P.	-	132,98 €
✓ IBO B45490	Support d'appareillages 6 modules pour boîtes 12 ou 18 modules	1	P.	-	9,34 €
✓ IBO B45491	Support d'appareillages 8 modules pour boîtes 24 modules	1	P.	-	12,54 €

Caractéristiques techniques, Conditionnement, Multiple de vente, Unité de facturation, visuels, Euroclasse, DEEE HT, PU HT en Euros et hors DEEE et Eco-mobilier; donnés à titre indicatif et susceptibles de modifications sans préavis. IIS ne nous engageant qu'après confirmation expresse. Les prix unitaires indiqués sont ceux des réseaux COAXEL, REXEL et SCT, ils ne s'appliquent pas pour le réseau ESPACE ELEC.

Pour plus d'informations, consultez votre agence habituelle ou connectez-vous sur notre site internet rexel.fr - N.C-nous consulter.

✓ Produit stocké



Référence	Désignation	Multiple de vente	Unité fact.	DEEE HT	PU HT
✓ PLW 28009	Boîte d'encastrement pour sol béton et pour boîte de sol 3 modules.	1	P.	-	8,67 €
✓ PLW 28079	Boîte de sol ronde 3 modules 45, inox	1	P.	-	25,57 €
✓ PLW 28430	Boîte de sol IP66 cv bronze à visser	1	P.	-	257,36 €
PLW 28431	Boîte de sol IP66 cv inox à visser	1	P.	-	221,66 €
✓ PLW 28432	Sortie de câble zamak bs IP66	1	P.	-	259,68 €
PLW 28433	Boîte de sol IP66 cv bronze	1	P.	-	316,34 €
✓ PLW 28434	Boîte de sol IP66 cv inox	1	P.	-	283,78 €
✓ PLW 28435	Boîte d'encastrement bs IP66	1	P.	-	65,20 €
PLW 28411	Boîte de sol IP44 pour carrelage 18 à 24 mm	1	P.	-	203,24 €
PLW 28412	Boîte de sol IP44 pour carrelage 18 à 24 mm avec sortie centrale	1	P.	-	443,10 €
PLW 28413	Support 3 PC LOGIX horizontaux	1	P.	-	18,49 €
PLW 28414	Support plein	1	P.	-	14,83 €
✓ PLW 28415	Boîte d'encastrement	1	P.	-	111,64 €
PLW 28416	Support 4 PC LOGIX verticaux	1	P.	-	74,66 €
✓ PLW PW28712	Boite de sol 8/12 modules couvercle plastique	1	P.	-	40,49 €
✓ PLW PW28718	Boite de sol 12/18 modules couvercle plastique	1	P.	-	46,81 €
✓ PLW PW28724	Cadre + couvercle boite standard plastique 16/24m	1	P.	-	56,17 €
✓ PLW PW28604	Kit support pour boites de sol équiper prises logix 12 modules (3x4) position horizontale - hauteur réglable	1	P.	-	58,12 €
✓ PLW PW28606	Kit support pour boites de sol équiper prises logix 24 modules (3x8) position horizontale - hauteur réglable	1	P.	-	70,88 €
✓ PLW PW28608	Kit support pour boites de sol équiper prises logix 18 modules (3x6) position horizontale - hauteur réglable	1	P.	-	81,22 €
✓ PLW PW28512	Boite d'encastrement auto-ajustable 65-90 mm pour boîte de sol standard et affleurante - modules 8/12	1	P.	-	56,90 €
✓ PLW PW28518	Boite d'encastrement auto-ajustable 65-90 mm pour boîte de sol standard et affleurante - modules 12/18	1	P.	-	63,22 €
✓ PLW PW28524	Boite d'encastrement auto-ajustable 65-90 mm pour boîte de sol standard et affleurante - modules 16/24	1	P.	-	75,87 €
✓ PLW PW28500	Boite d'encastrement réglable 50-140	1	P.	-	132,77 €
✓ PLW PW28501	Plaque d'adaptation pour boîte 8/12m	1	P.	-	49,24 €
✓ PLW PW28502	Plaque d'adaptation pour boîte 12/18m	1	P.	-	54,71 €
✓ PLW PW28503	Plaque d'adaptation pour boîte 16/24m	1	P.	-	65,65 €
✓ PLW PW28505	Plaque adaptation pour boîte ronde	1	P.	-	51,67 €
PLW PW28514	Kit 2 isolateurs 4m pour supports verticaux boîte standard 8/12m	1	P.	-	11,93 €
✓ PLW PW28516	Kit 2 isolateurs 6m pour supports verticaux boîte standard 12/18m	1	P.	-	13,25 €
PLW PW28528	Kit 2 isolateurs 8m pour supports verticaux boîte standard 16/24m	1	P.	-	15,90 €
✓ PLW PW28622	Kit 2 supports verticaux fixes 2x4m boîte standard 8/12m	1	P.	-	44,74 €
✓ PLW PW28628	Kit 2 supports verticaux fixes 2x6m boîte standard 12/18m	1	P.	-	51,79 €
✓ PLW PW28711	Plaque inox boîte métal 8/12m	1	P.	-	53,50 €
✓ PLW PW28721	Plaque inox boîte métal 12/18m	1	P.	-	57,75 €
✓ PLW PW28731	Plaque inox boîte métal 18/24m	1	P.	-	64,32 €
✓ PLW PW28741	Cadre + couvercle boîte standard métal finition inox 8/12m	1	P.	-	203,89 €
✓ PLW PW28743	Cadre + couvercle boîte standard métal finition laiton 8/12m	1	P.	-	265,04 €
✓ PLW PW28751	Cadre + couvercle boîte standard métal finition inox 12/18m	1	P.	-	210,21 €
✓ PLW PW28753	Cadre + couvercle boîte standard métal finition laiton 12/18m	1	P.	-	271,37 €
✓ PLW PW28761	Cadre + couvercle boîte standard métal finition inox 16/24m	1	P.	-	222,49 €
✓ PLW PW28763	Cadre + couvercle boîte standard métal finition laiton 16/24m	1	P.	-	283,16 €
✓ PLW PW28931	Plaque finition inox pour boîte ronde	1	P.	-	64,19 €
✓ PLW PW28940	Boîte ronde plastique supports verticaux	1	P.	-	132,52 €
✓ PLW PW28950	Boîte ronde plastique paniers horizontaux réglables	1	P.	-	98,60 €

Caractéristiques techniques, Conditionnement, Multiple de vente, Unité de facturation, visuels, Euroclasse, DEEE HT, PU HT en Euros et hors DEEE et Eco-mobilier; donnés à titre indicatif et susceptibles de modifications sans préavis, ils ne nous engageant qu'après confirmation expresse. Les prix unitaires indiqués sont ceux des réseaux COAXEL, REXEL et SCT, ils ne s'appliquent pas pour le réseau ESPACE ELEC.  
Pour plus d'informations, consultez votre agence habituelle ou connectez-vous sur notre site internet rexel.fr - N.C-nous consulter.

✓ Produit stocké

# ÉQUIPEMENTS POUR BUREAUX

## BOITES DE SOL



Permettent la mise à disposition des courants au sol, pour plancher technique ou chape béton avec utilisation de boîtes d'encastrement. Pour vide technique > 75mm.

Référence	Désignation	Multiple de vente	Unité fact.	DEEE HT	PU HT
✓ <b>LEG 089605</b>	Boîte de sol haut. 75-105 - à équiper - 12 mod - couv Inox gris RAL 7031	1	P.	-	124,28 €
✓ <b>LEG 089606</b>	Boîte de sol haut. 75-105 - à équiper - 12 mod - couv revêtement Gris RAL 7031	1	P.	-	104,11 €
✓ <b>LEG 089625</b>	Boîte de sol haut. 65 mm - à équiper - 8x2 mod - couv Inox	1	P.	-	145,76 €
✓ <b>LEG 089626</b>	Boîte de sol haut. 65 mm - à équiper - 8x2 mod - couv pour revêtement	1	P.	-	124,05 €
✓ <b>LEG 089630</b>	Boîte d'encastrement plastique - pour boîte de sol 12 mod ou haut. 65 mm 10 mod	1	P.	-	96,36 €
✓ <b>LEG 089631</b>	Boîte d'encastrement plastique - pour boîte de sol 18 mod	1	P.	-	99,59 €
<b>LEG 089640</b>	Boîte de sol haut. 75-105 - 4x2P+T (2 détromp) + 2xRJ 45 - 12 mod - couv Inox	1	P.	-	278,73 €
<b>LEG 089645</b>	Boîte de sol haut. 75-105 - 6x2P+T (3 détromp) + 3xRJ 45 - 18 mod - couv Inox	1	P.	-	325,68 €



### OPTILINE



Les boîtes de sol OPTILINE 45 peuvent être installées indifféremment dans un sol béton au travers d'une boîte d'encastrement ou directement pour les planchers techniques. La profondeur minimum d'installation est de 70mm.

Référence	Désignation	Multiple de vente	Unité fact.	DEEE HT	PU HT
<b>SCH ISM50817</b>	OptiLine 45 - garnitures inox pour couvercle ISM50624 et ISM50520	1	P.	-	46,58 €
✓ <b>SCH ISM50818</b>	OptiLine 45 - garnitures inox pour couvercle de ISM50636/38 et ISM50530	1	P.	-	50,68 €
✓ <b>SCH ISM50320</b>	OptiLine 45, boîte encastr. plast. dalle béton, 75-95x183x183 mm pour ISM50624	1	P.	-	18,51 €
✓ <b>SCH ISM50330</b>	OptiLine 45, boîte encastr. plast. dalle béton 75-95x183x222mm pour ISM50636/38	1	P.	-	21,25 €
✓ <b>SCH ISM50624</b>	OptiLine 45 - boîte de sol 4 postes 45x45 mm - pour plancher tech. & dalle béton	1	P.	-	118,21 €
✓ <b>SCH ISM50636</b>	OptiLine 45 - boîte de sol 6 postes 45x45 mm - pour plancher tech. & dalle béton	1	P.	-	123,42 €
✓ <b>SCH ISM50638</b>	OptiLine 45 - boîte de sol 8 postes 45x45 mm - pour plancher tech. & dalle béton	1	P.	-	136,58 €
<b>SCH ISM50811P</b>	OptiLine 45 - kit support disjonct. à fixer dans une boîte de fond - avec capot	1	P.	-	14,63 €

## COLONNES BUREAUTIQUES

### TERCIA CLS-C45



Distribuez l'électricité par faux-plafond ou plancher technique avec les colonnes et colonnettes à clipsage direct 45x45 TerCia.  
Fut en Aluminium à équiper.  
Existe en 2 couleurs : Blanc RAL 9010 et Alu Anodisé.  
+ FACILE : Un levier de positionnement situé à hauteur d'œil permet la mise en pression de la colonne en gardant les pieds sur terre. Un niveau à bulle intégré permet le bon positionnement de la colonne.  
+ DE CHOIX : Colonnes ou colonnettes fixes. 1 ou 2 faces. 3 hauteurs standards  
+ DE COMPATIBILITE : Totalement compatible avec la gamme d'appareillages spéciale goulottes TerCia AP-C45

### TERCIA CLS-C45 - COLONNES À ÉQUIPER 1 FACE ALU ANODISÉ



Référence	Désignation	Couleur	Multiple de vente	Unité fact.	DEEE HT	PU HT
✓ <b>IBO B45310</b>	Colonne CLS-C45 Alu anodisée, 1 face, hauteur : 2,7 à 3m, hauteur sous plafond 2,635	alu anodisé	1	P.	-	490,66 €
<b>IBO B45312</b>	Colonne CLS-C45 Alu anodisée, 1 face, hauteur : 3 à 3,3m, hauteur sous plafond 2,935m	alu anodisé	1	P.	-	524,23 €
✓ <b>IBO B45314</b>	Colonne CLS-C45 Alu anodisée, 1 face, hauteur : 3,3 à 3,6m, hauteur sous plafond 3,235m	alu anodisé	1	P.	-	561,68 €
✓ <b>IBO B45380</b>	Cloison, longueur standard 2m		2	M.	-	7,56 €
✓ <b>IBO B45381</b>	Cadre montage vertical AP-C45		1	P.	-	2,56 €

Caractéristiques techniques, Conditionnement, Multiple de vente, Unité de facturation, visuels, Euroclasse, DEEE HT, PU HT en Euros et hors DEEE et Eco-mobilier; donnés à titre indicatif et susceptibles de modifications sans préavis.   
ils ne nous engageant qu'après confirmation expresse. Les prix unitaires indiqués sont ceux des réseaux COAXEL, REXEL et SCT, ils ne s'appliquent pas pour le réseau ESPACE ELEC.   
Pour plus d'informations, consultez votre agence habituelle ou connectez-vous sur notre site internet rexel.fr - N.C-nous consulter.

✓ Produit stocké

## TERCIA CLS-C45 - COLONNES À ÉQUIPER 2 FACES ALU ANODISÉ



Référence	Désignation	Couleur	Multiple de vente	Unité fact.	DEEE HT	PU HT
✓ IBO B45320	Colonne CLS-C45 Alu anodisée, 2 faces, hauteur : 2,7 à 3m, hauteur sous plafond 2,635m	alu anodisé	1	P.	-	574,59 €
✓ IBO B45322	Colonne CLS-C45 Alu anodisée, 2 faces, hauteur : 3 à 3,3m, hauteur sous plafond 2,935m	alu anodisé	1	P.	-	635,28 €
✓ IBO B45324	Colonne CLS-C45 Alu anodisée, 2 faces, hauteur : 3,3 à 3,6m, hauteur sous plafond 3,235m	alu anodisé	1	P.	-	662,40 €
✓ IBO B45380	Cloison, longueur standard 2m		2	M.	-	7,56 €
✓ IBO B45381	Cadre montage vertical AP-C45		1	P.	-	2,56 €

## TERCIA CLS-C45 - COLONNES À ÉQUIPER 1 FACE BLANCHE



Référence	Désignation	Couleur	Multiple de vente	Unité fact.	DEEE HT	PU HT
✓ IBO B45311	Colonne CLS-C45 blanche 1 face, hauteur : 2,7 à 3m, hauteur sous plafond 2,635m	blanc RAL 9010	1	P.	-	543,60 €
✓ IBO B45313	Colonne CLS-C45 blanche, 1 face, hauteur : 3 à 3,3m, hauteur sous plafond 2,935m	blanc RAL 9010	1	P.	-	603,00 €
✓ IBO B45315	Colonne CLS-C45 blanche, 1 face, hauteur : 3,3 à 3,6m, hauteur sous plafond 3,235m	blanc RAL 9010	1	P.	-	671,43 €
✓ IBO B45380	Cloison, longueur standard 2m		2	M.	-	7,56 €
✓ IBO B45381	Cadre montage vertical AP-C45		1	P.	-	2,56 €

## TERCIA CLS-C45 - COLONNES À ÉQUIPER 2 FACES BLANCHE



Référence	Désignation	Couleur	Multiple de vente	Unité fact.	DEEE HT	PU HT
✓ IBO B45321	Colonne CLS-C45 blanche, 2 faces, hauteur : 2,7 à 3m, hauteur sous plafond 2,635m	blanc RAL 9010	1	P.	-	627,53 €
✓ IBO B45323	Colonne CLS-C45 blanche, 2 faces, hauteur : 3 à 3,3m, hauteur sous plafond 2,935m	blanc RAL 9010	1	P.	-	694,67 €
✓ IBO B45325	Colonne CLS-C45 blanche, 2 faces, hauteur : 3,3 à 3,6m, hauteur sous plafond 3,235m	blanc RAL 9010	1	P.	-	763,10 €
✓ IBO B45380	Cloison, longueur standard 2m		2	M.	-	7,56 €
✓ IBO B45381	Cadre montage vertical AP-C45		1	P.	-	2,56 €

## TERCIA CLS-C45 - COLONNETTES À ÉQUIPER 1 FACE



Référence	Désignation	Couleur	Multiple de vente	Unité fact.	DEEE HT	PU HT
✓ IBO B45300	Colonnnette Alu Anodisée 1 face, hauteur 65cm	alu anodisé	1	P.	-	238,87 €
✓ IBO B45301	Colonnnette blanche 1 face, hauteur 65cm	blanc RAL 9010	1	P.	-	242,74 €
✓ IBO B45380	Cloison, longueur standard 2m		2	M.	-	7,56 €
✓ IBO B45381	Cadre montage vertical AP-C45		1	P.	-	2,56 €

## TERCIA CLS-C45 - COLONNETTES À ÉQUIPER 2 FACES



Référence	Désignation	Couleur	Multiple de vente	Unité fact.	DEEE HT	PU HT
✓ IBO B45305	Colonnnette CLS-C45 Alu Anodisée 2 faces, hauteur 65cm	alu anodisé	1	P.	-	268,57 €
✓ IBO B45306	Colonnnette CLS-C45 Blanche 2 faces, hauteur 65cm	blanc RAL 9010	1	P.	-	277,61 €
✓ IBO B45380	Cloison, longueur standard 2m		2	M.	-	7,56 €
✓ IBO B45381	Cadre montage vertical AP-C45		1	P.	-	2,56 €

## TERCIA CLM-C45



Distribuez l'électricité par faux-plafond avec les colonnes mobiles à clipsage direct 45x45 TerCia.  
Fut en Aluminium à équiper.  
Hauteur sans le pied 2m.  
Existe en 2 couleurs : Blanc RAL 9010 et Alu Anodisé.  
+ FLEXIBLE : Peut-être déplacée suivant un cercle de 2m de diamètre.  
+ DE CHOIX : 1 ou 2 faces. 2 couleurs de pied.  
+ DE COMPATIBILITE : Totalement compatible avec la gamme d'appareillages spéciale goulottes TerCia AP-C45.

## TERCIA CLM-C45 - COLONNES MOBILES À ÉQUIPER 1 FACE



Référence	Désignation	Couleur	Multiple de vente	Unité fact.	DEEE HT	PU HT
✓ IBO B45330	Colonne mobile Alu Anodisée 1 face, hauteur 2m (sans pied)	alu anodisé	1	P.	-	466,13 €
✓ IBO B45331	Colonne mobile Blanche 1 face, hauteur 2m (sans pied)	blanc RAL 9010	1	P.	-	493,24 €
✓ IBO B45340	Pied Gris	gris	1	P.	-	158,81 €
✓ IBO B45341	Pied Noir	noir	1	P.	-	158,81 €

## TERCIA CLM-C45 - COLONNES MOBILES À ÉQUIPER 2 FACES



Référence	Désignation	Couleur	Multiple de vente	Unité fact.	DEEE HT	PU HT
✓ IBO B45336	Colonne mobile Alu Anodisée 2 faces, hauteur 2m (sans pied)	alu anodisé	1	P.	-	564,26 €
✓ IBO B45337	Colonne mobile Blanche 2 faces, hauteur 2m (sans pied)	blanc RAL 9010	1	P.	-	587,50 €
✓ IBO B45342	Pied Gris	gris	1	P.	-	222,08 €
✓ IBO B45343	Pied Noir	noir	1	P.	-	222,08 €

Caractéristiques techniques, Conditionnement, Multiple de vente, Unité de facturation, visuels, Euroclasse, DEEE HT, PU HT en Euros et hors DEEE et Eco-mobilier; donnés à titre indicatif et susceptibles de modifications sans préavis, ils ne nous engageant qu'après confirmation expresse. Les prix unitaires indiqués sont ceux des réseaux COAXEL, REXEL et SCT, ils ne s'appliquent pas pour le réseau ESPACE ELEC.

Pour plus d'informations, consultez votre agence habituelle ou connectez-vous sur notre site internet rexel.fr - N.C-nous consulter.

✓ Produit stocké

# ÉQUIPEMENTS POUR BUREAUX

## COLONNES BUREAUTIQUES

planet  
wattohm



CONDUITS ET CANALISATIONS

Référence	Désignation	Type	Couleur	Multiple de vente	Unité fact.	DEEE HT	PU HT
✓ PLW PW32310	Colonne 75 x 82 mm, hauteur 2,70 m, corps et couvercle alu, peut s'adapter à une hauteur de plafond de 3,90 m 1 compartiment 2 faces	double faces	alu anodisé	1	P.	-	378,11 €
✓ PLW PW32311	Colonne 75 x 82 mm, hauteur 2,70 m, corps alu et couvercle PVC blanc, peut s'adapter à une hauteur de plafond de 3,90 m	double faces	alu anodisé	1	P.	-	369,60 €
✓ PLW PW32312	Colonne 75 x 82 mm, hauteur 3,90 m, corps et couvercle alu, peut s'adapter à une hauteur de plafond de 5,10 m	double faces	alu anodisé	1	P.	-	446,20 €
✓ PLW PW32313	Colonne 75 x 82 mm, hauteur 3,90 m, corps alu et couvercle PVC blanc, Colonne 75 x 82 mm, hauteur 3,90 m, corps alu et couvercle PVC blanc Peut s'adapter à une hauteur de plafond de 5,10 m	double faces	alu anodisé	1	P.	-	418,24 €
✓ PLW PW32320	Colonne 2 compartiments logix 2,70m aluminium			1	P.	-	447,41 €
✓ PLW PW32321	Colonne 2 cps logix 2,70m aluminium avec couvercles pvc blanc			1	P.	-	408,51 €
✓ PLW PW32322	Colonne 2 compartiments logix 3,90m aluminium			1	P.	-	496,05 €
✓ PLW PW32323	Colonne 2 cps logix 3,90m aluminium avec couvercles pvc blanc			1	P.	-	457,14 €
✓ PLW PW32340	Colonne 4 compartiments logix 2,70m aluminium			1	P.	-	632,22 €
✓ PLW PW32314	Colonne mobile 1 compartiment logix 2m aluminium			1	P.	-	1118,54 €
✓ PLW PW32324	Colonne mobile 2 compartiments logix 2m aluminium			1	P.	-	1167,17 €
✓ PLW PW32317	Colonnnette mobile roll and plug logix aluminium equipee prises et table 0,68m			1	P.	-	1203,64 €
✓ PLW PW32316	Colonnnette 1 compartiment logix 0,68m aluminium			1	P.	-	240,73 €
✓ PLW PW32326	Colonnnette 2 compartiments logix 0,68m aluminium			1	P.	-	204,25 €
✓ PLW PW32346	Colonnnette 4 compartiments logix 0,68m aluminium			1	P.	-	328,27 €
✓ PLW PW32315	Colonnnette 1 compartiment logix 0,30m aluminium			1	P.	-	201,34 €

**legrand**



Blocs colonne pré-équipés en prises Mosaïc à bornes automatiques.  
Se clipsent directement sur les corps de la colonne ou colonnette.  
Livrés avec jeu de 2 embouts et accessoires de fixation.  
Matière PVC blanc ou aluminium anodisé.

OU  
Colonnnettes à équiper composées d'un corps en aluminium, d'une embase de fixation, de 4 couvercles PVC blanc ou aluminium anodisé.

Référence	Désignation	Type	Hauteur (mm)	Longueur (mm)	Couleur	Multiple de vente	Unité fact.	DEEE HT	PU HT
✓ LEG 030703	Colonne DLP à équiper - 4 compartiments - h. 2,70 m - Blanc	4 compartiments	2700 adaptable à 3800	2700	blanc	1	P.	-	411,76 €
✓ LEG 030707	Colonne DLP à équiper - 4 compartiments - h. 3,90 m - Blanc	4 compartiments	3900 adaptable à 5000	3900	blanc	1	P.	-	528,17 €

Caractéristiques techniques, Conditionnement, Multiple de vente, Unité de facturation, visuels, Euroclasse, DEEE HT, PU HT en Euros et hors DEEE et Eco-mobilier; donnés à titre indicatif et susceptibles de modifications sans préavis. is ne nous engageant qu'après confirmation expresse. Les prix unitaires indiqués sont ceux des réseaux COAXEL, REXEL et SCT, ils ne s'appliquent pas pour le réseau ESPACE ELEC. Pour plus d'informations, consultez votre agence habituelle ou connectez-vous sur notre site internet rexel.fr - N.C.=nous consulter.

✓ Produit stocké

Référence	Désignation	Type	Hauteur (mm)	Longueur (mm)	Couleur	Multiple de vente	Unité fact.	DEEE HT	PU HT
✓ <b>LEG 030708</b>	Colonne DLP à équiper - 4 compartiments - h. 2,70 m - Alu	4 compartiments	2700 adaptable à 3800	2700	aluminium	1	P.	-	632,23 €
✓ <b>LEG 030709</b>	Colonne DLP à équiper - 4 compartiments - h. 3,90 m - Alu	4 compartiments	3900 adaptable à 5000	3900	aluminium	1	P.	-	797,24 €
✓ <b>LEG 030729</b>	Colonnnette DLP à équiper - 4 compartiments - h. 0,68 m - Alu	4 compartiments	680	680	aluminium	1	P.	-	257,73 €
✓ <b>LEG 030732</b>	Bloc-colonne à câbler - 3x2P+T 16 A - L. 260 mm - Alu			260	gris clair	1	P.	-	68,47 €
<b>LEG 030733</b>	Bloc-colonne à câbler - 3x2P+T détrompage 16 A - L. 260 mm - Alu			260	gris clair	1	P.	-	79,39 €
✓ <b>LEG 030737</b>	Bloc-colonne à câbler - 6x2P+T (3 à détrompage) 16 A - L. 415 mm - Alu			415	gris clair	1	P.	-	111,87 €
✓ <b>LEG 030742</b>	Colonnnette DLP à équiper - 4 compartiments - h. 0,68 m - blanc	4 compartiments	680	680	blanc	1	P.	-	167,42 €
<b>LEG 030748</b>	Bloc-colonne - 2xRJ45 Cat.6 FTP 90° + 1 obturateur 2 modules - Alu			260	gris clair	1	P.	-	83,77 €
✓ <b>LEG 030778</b>	Bloc-colonne à équiper - 4 modules - L. 215 mm - Alu			215	gris clair	1	P.	-	42,27 €
✓ <b>LEG 030779</b>	Bloc-colonne à équiper - 8 modules - L. 325 mm - Alu			325	gris clair	1	P.	-	49,49 €
✓ <b>LEG 030780</b>	Bloc-colonne à équiper - 12 modules - L. 415 mm - Alu			415	gris clair	1	P.	-	59,37 €
✓ <b>LEG 031040</b>	Bloc-colonne à câbler - 3x2P+T 16 A - L. 260 mm - Blanc			260	blanc	1	P.	-	67,14 €
<b>LEG 031041</b>	Bloc-colonne à câbler - 3x2P+T détrompage 16 A - L. 260 mm - Blanc			260	blanc	1	P.	-	79,92 €
✓ <b>LEG 031043</b>	Bloc-colonne à câbler - 6x2P+T (3 à détrompage) 16 A - L. 415 mm - Blanc			415	blanc	1	P.	-	109,10 €
✓ <b>LEG 031063</b>	Bloc-colonne - 2xRJ45 Cat.6 FTP 90° + 1 obturateur 2 mod - Blanc			260	blanc	1	P.	-	80,52 €
✓ <b>LEG 031065</b>	Bloc-colonne à équiper - 4 modules - L. 215 mm - Blanc			215	blanc	1	P.	-	41,18 €
✓ <b>LEG 031066</b>	Bloc-colonne à équiper - 8 modules - L. 325 mm - Blanc			325	blanc	1	P.	-	48,04 €
✓ <b>LEG 031067</b>	Bloc-colonne à équiper - 12 modules - L. 415 mm - Blanc			415	blanc	1	P.	-	58,41 €

## OPTILINE



Colonnnettes à clipsage direct pour la distribution verticale depuis le sol.

Alimentation par plancher technique ou par passage de plancher.

Simple ou double face, hauteur 0,43m ou 0,70cm.

OU

Colonnes fixes à vérin à clipsage direct pour la distribution verticale depuis le faux plafond.

Simple ou double face, 3 tailles selon la hauteur.

Référence	Désignation	Type	Hauteur (mm)	Longueur (mm)	Couleur	Multiple de vente	Unité fact.	DEEE HT	PU HT
<b>SCH ISM20210</b>	OptiLine 45 - colonnette aluminium - 1 face - 0,43 m	simple face	430		aluminium	1	P.	-	192,10 €
✓ <b>SCH ISM20212</b>	OptiLine 45 - colonnette aluminium - 2 faces - 0,43 m	double face	430		aluminium	1	P.	-	211,32 €
<b>SCH ISM20205</b>	OptiLine 45 - colonnette aluminium avec passage - 1 face - 0,7 m	simple face	700		aluminium	1	P.	-	243,02 €
✓ <b>SCH ISM20207</b>	OptiLine 45 - colonnette aluminium avec passage - 2 faces - 0,7 m	double face	700	700	aluminium	1	P.	-	267,31 €
<b>SCH ISM20215</b>	OptiLine 45 - colonnette aluminium avec passage - 1 face - 0,43 m	simple face	430		aluminium	1	P.	-	220,92 €
<b>SCH ISM20217</b>	OptiLine 45 - colonnette aluminium avec passage - 2 faces - 0,43 m	double face	430		aluminium	1	P.	-	243,02 €
<b>SCH ISM10952</b>	OptiLine 45 - clips de mise à la terre					1	P.	-	2,35 €
✓ <b>SCH ISM10953</b>	OptiLine 45 - kits de mise à la terre l = 150 mm					1	P.	-	5,91 €
<b>SCH ISM10957</b>	OptiLine 45 - support pour disjoncteur - capacité : 2 modules de 18 mm					1	P.	-	17,11 €
✓ <b>SCH ISM20100</b>	OptiLine 45, colonne fixe à vérin aluminium 1 face de 2,7 à 3,1 m	simple face	2700 à 3150		aluminium	1	P.	-	473,44 €
✓ <b>SCH ISM20102</b>	OptiLine 45, colonne fixe à vérin aluminium 1 face de 3,1 à 3,5 m	simple face	3100 à 3550		aluminium	1	P.	-	520,80 €
<b>SCH ISM20104</b>	OptiLine 45, colonne fixe à vérin aluminium 1 face de 3,5 à 3,9 m	simple face	3500 à 3900		aluminium	1	P.	-	572,85 €
✓ <b>SCH ISM20106</b>	OptiLine 45, colonne fixe à vérin aluminium 2 faces de 2,7 à 3,1 m	double face	2700 à 3150		aluminium	1	P.	-	555,47 €
✓ <b>SCH ISM20108</b>	OptiLine 45, colonne fixe à vérin aluminium 2 faces de 3,1 à 3,5 m	double face	3100 à 3550		aluminium	1	P.	-	611,01 €
✓ <b>SCH ISM20110</b>	OptiLine 45, colonne fixe à vérin aluminium 2 faces de 3,5 à 3,9 m	double face	3500 à 3900		aluminium	1	P.	-	687,43 €
<b>SCH ISM20112</b>	OptiLine 45, colonne mobile aluminium 1 face 2,45 m	simple face	2450		aluminium	1	P.	-	495,99 €
<b>SCH ISM20114</b>	OptiLine 45, colonne mobile aluminium 1 face 2,90 m	simple face	2900		aluminium	1	P.	-	545,58 €
<b>SCH ISM20200</b>	OptiLine 45 - colonnette aluminium - 1 face 89 x 68 mm - 0,7 m	simple face	700		aluminium	1	P.	-	211,32 €
✓ <b>SCH ISM20202</b>	OptiLine 45 - colonnette aluminium - 2 faces 90 x 116 mm - 0,7 m	double face	700		aluminium	1	P.	-	232,45 €
<b>SCH ISM20130</b>	OptiLine 45, colonne mobile aluminium 1 face 2,15 m	simple face	2150		aluminium	1	P.	-	450,89 €

Caractéristiques techniques, Conditionnement, Multiple de vente, Unité de facturation, visuels, Euroclasse, DEEE HT, PU HT en Euros et hors DEEE et Eco-mobilier; donnés à titre indicatif et susceptibles de modifications sans préavis, ils ne nous engageant qu'après confirmation expresse. Les prix unitaires indiqués sont ceux des réseaux COAXEL, REXEL et SCT, ils ne s'appliquent pas pour le réseau ESPACE ELEC. Pour plus d'informations, consultez votre agence habituelle ou connectez-vous sur notre site internet rexel.fr - N.C-nous consulter.

✓ Produit stocké

# ÉQUIPEMENTS POUR BUREAUX

## CONNECTIQUES BUREAU

planet  
wattohm

### POINT DE CONNEXION



Gamme de solution de connectique de proximité sur le bureau livrée équipée.

Référence	Désignation	Multiple de vente	Unité fact.	DEEE HT	PU HT
<b>PLW 27000</b>	Point de connexion blanc	1	P.	-	38,81 €
<b>PLW 27001</b>	Point de connexion + chargeur USB blanc	1	P.	-	74,09 €
<b>PLW 27002</b>	Enrouleur RJ45 CAT.6 FTP	1	P.	-	48,78 €
<b>PLW 27003</b>	Enrouleur USB/micro USB	1	P.	-	38,88 €
<b>PLW 27010</b>	Point de connexion noir	1	P.	-	45,76 €
<b>PLW 27011</b>	Point de connexion + chargeur USB noir	1	P.	-	83,45 €
✓ <b>PLW 27020</b>	Point de connexion métal	1	P.	-	59,75 €
✓ <b>PLW 27021</b>	Point de connexion + chargeur USB métal	1	P.	-	108,08 €
✓ <b>PLW 27030</b>	Point de connexion + enrouleur USB + enrouleur RJ45 CAT.6 FTP métal	1	P.	-	139,61 €
<b>PLW 27040</b>	Scie cloche D.80	1	P.	-	105,16 €

### POP UP - POINT DE CONNEXION

planet  
wattohm

Référence	Désignation	Multiple de vente	Unité fact.	DEEE HT	PU HT
<b>PLW PW29000</b>	POP UP 4 modules noir + kit installation	1	P.	-	92,15 €
✓ <b>PLW PW29001</b>	POP UP 4 modules blanc + kit installation	1	P.	-	97,58 €
✓ <b>PLW PW29002</b>	POP UP 4 modules inox + kit installation	1	P.	-	101,64 €
<b>PLW PW29003</b>	POP UP 8 modules noir + kit installation	1	P.	-	200,52 €
<b>PLW PW29004</b>	POP UP 8 modules blanc + kit installation	1	P.	-	196,56 €
<b>PLW PW29005</b>	POP UP 8 modules inox + kit installation	1	P.	-	212,78 €
<b>PLW PW29006</b>	POP UP 4 modules équipé PC 2X2P+T inox	1	P.	-	158,20 €
✓ <b>PLW PW29007</b>	POP UP 4 modules équipé PC 2P+T + 2xUSB inox	1	P.	-	177,05 €
<b>PLW PW29008</b>	POP UP 8 modules équipé PC 2X2P+T + RJ45 + HD15 inox	1	P.	-	243,89 €
<b>PLW 27071</b>	Kit retractable RJ45 FTP Cat 6 PW	1	P.	-	47,95 €
<b>PLW 27072</b>	Kit retractable USB PW	1	P.	-	37,93 €

### MOSAIC

legrand



Le programme MOSAIC habille vos bureaux. Design, esthétique et ergonomie pour répondre aux besoins de flexibilité et de nomadisme au niveau du poste de travail.

Référence	Désignation	Multiple de vente	Unité fact.	DEEE HT	PU HT
✓ <b>LEG 053574</b>	Bloc salle de réunion table centrale - 8x2P+T avec puits inclinés - cordon 2P+T	1	P.	-	282,49 €
✓ <b>LEG 053575</b>	Bloc salle de réunion table centrale - 8x2P+T + switch 6 ports - cordon 2P+T	1	P.	-	978,56 €
<b>LEG 053577</b>	Bloc salle réunion table cent.- 7x2P+T + switch 6 ports + 1 HD15 - cordon 2P+T	1	P.	-	1 117,40 €

### OPTILINE

Schneider  
Electric



Référence	Désignation	Multiple de vente	Unité fact.	DEEE HT	PU HT
✓ <b>SCH ISM20401</b>	Mini-boîtier de prises escamotable 3 modules	1	P.	-	193,08 €
<b>SCH ISM20410</b>	Boîtier de prises fixes, flip top, 5 modules	1	P.	-	173,41 €
<b>SCH ISM20341P</b>	OptiLine 45, plot bureau rétractable 6PC	1	P.	-	891,14 €
<b>SCH ISM20350P</b>	OptiLine 45 boîtier orientable 8 prises courant + 2 RJ45 Cat 6 FTP	1	P.	-	775,10 €

Caractéristiques techniques, Conditionnement, Multiple de vente, Unité de facturation, visuels, Euroclasse, DEEE HT, PU HT en Euros et hors DEEE et Eco-mobilier; donnés à titre indicatif et susceptibles de modifications sans préavis. is ne nous engageant qu'après confirmation expresse. Les prix unitaires indiqués sont ceux des réseaux COAXEL, REXEL et SCT, ils ne s'appliquent pas pour le réseau ESPACE ELEC. Pour plus d'informations, consultez votre agence habituelle ou connectez-vous sur notre site internet rexel.fr - N.C-nous consulter.

✓ Produit stocké



# NOURRICES

## TERCIA NRC-C45



Nourrices équipées ou à équiper TerCia. Boîtier en Aluminium Anodisé.  
 + FLEXIBLE : Nourrices orientables (rotation à 360°) et modes de fixation multiples pour un positionnement ou une fixation sur l'ensemble des surfaces du bureau.  
 + D'APPLICATIONS : Combinaisons multiples.  
 + COMPATIBILITE : totalement compatible avec les appareillages TerCia

## TERCIA NRC-C45 - NOURRICES À ÉQUIPER



Référence	Désignation	Multiple de vente	Unité fact.	DEEE HT	PU HT
✓ IBO B45600	Nourrice à équiper 6 modules 22,5x45	1	P.	-	43,88 €
✓ IBO B45601	Nourrice à équiper 8 modules 22,5x45	1	P.	-	46,38 €
✓ IBO B45603	Nourrice à équiper 12 modules 22,5x45	1	P.	-	62,68 €
✓ IBO B45605	Nourrice à équiper 16 modules 22,5x45	1	P.	-	71,46 €
✓ IBO B45607	Nourrice à équiper 20 modules 22,5x45	1	P.	-	119,09 €

## TERCIA NRC-C45 - NOURRICES ÉQUIPÉES À RACCORDEMENT SUR BORNIER(S)



Référence	Désignation	Multiple de vente	Unité fact.	DEEE HT	PU HT
✓ IBO B45620	Nourrice 3 prises 2P+T	1	P.	-	57,04 €
✓ IBO B45621	Nourrice 4 prises 2P+T	1	P.	-	65,81 €
✓ IBO B45623	Nourrice 6 prises 2P+T	1	P.	-	81,48 €
✓ IBO B45630	Nourrice 3 prises 2P+T détrompées	1	P.	-	63,93 €
✓ IBO B45631	Nourrice 4 prises 2P+T détrompées	1	P.	-	76,47 €
✓ IBO B45640	Nourrice 2 prises 2P+T + 2 prises 2P+T détrompées	1	P.	-	77,10 €
✓ IBO B45641	Nourrice 3 prises 2P+T + 3 prises 2P+T détrompées	1	P.	-	95,27 €
✓ IBO B45650	Nourrice 3 prises 2P+T + 1 disjoncteur PH+N 16A différentiel 30ma	1	P.	-	160,46 €
✓ IBO B45651	Nourrice 4 prises 2P+T + 1 disjoncteur PH+N 16A différentiel 30ma	1	P.	-	183,03 €
✓ IBO B45652	Nourrice 5 prises 2P+T + 1 disjoncteur PH+N 16A différentiel 30ma	1	P.	-	215,62 €
✓ IBO B45700	Nourrice 2 prises RJ45 1module catégorie 6FTP	1	P.	-	67,69 €



Référence	Désignation	Multiple de vente	Unité fact.	DEEE HT	PU HT
PLW PW28360	3xPC 2P+T F/B à cabler	1	P.	-	54,77 €
PLW PW28361	4xPC 2P+T F/B à cabler	1	P.	-	64,37 €
PLW PW28363	2x2P+T + 2x2P+T détrompeur F/B à cabler	1	P.	-	74,13 €
PLW PW28364	3x2P+T + 3x2P+T détrompeur F/B à cabler	1	P.	-	75,08 €
PLW PW28365	3x2P+T F/B 5m H07 raccord rapide	1	P.	-	91,96 €
PLW PW28366	2x2P+T FB 1xdisjoncteur différentiel 30mA 5m H07 raccord rapide	1	P.	-	177,58 €
PLW PW28370	3xPC 2P+T F/B avec coupleur	1	P.	-	61,76 €
PLW PW28371	4xPC 2P+T F/B avec coupleur	1	P.	-	70,61 €
PLW PW28373	4x2P+T F/B + 1xdisjoncteur différentiel 30mA coupleur	1	P.	-	241,59 €
PLW PW28375	Jeu de fixations	1	P.	-	11,69 €
PLW PW28376	Jeu de fixations laterales	1	P.	-	12,87 €
PLW PW28377	Jeu d aimants	1	P.	-	29,54 €

Caractéristiques techniques, Conditionnement, Multiple de vente, Unité de facturation, visuels, Euroclasse, DEEE HT, PU HT en Euros et hors DEEE et Eco-mobilier; donnés à titre indicatif et susceptibles de modifications sans préavis. ils ne nous engageant qu'après confirmation expresse. Les prix unitaires indiqués sont ceux des réseaux COAXEL, REXEL et SCT, ils ne s'appliquent pas pour le réseau ESPACE ELEC.

Pour plus d'informations, consultez votre agence habituelle ou connectez-vous sur notre site internet rexel.fr - N.C-nous consulter.







✓ Produit stocké

# ÉQUIPEMENTS POUR BUREAUX

## NOURRICES

### BLOCS BUREAUX

planet  
wattohm

Référence	Désignation		Multiple de vente	Unité fact.	DEEE HT	PU HT
<b>PLW PW29100</b>	Bloc vide 8 modules		1	P.	-	72,51 €
<b>PLW PW29101</b>	Bloc vide 12 modules		1	P.	-	86,69 €
<b>PLW PW29102</b>	Bloc vide 16 modules		1	P.	-	101,98 €
<b>PLW PW29110</b>	Bloc bureau PC 2P+T + chargeur double USB + cordon 3m		1	P.	-	106,34 €
<b>PLW PW29111</b>	Bloc bureau 3xPC 2P+T + chargeur double USB + cordon 3m		1	P.	-	126,86 €
<b>PLW PW29112</b>	Bloc bureau 3xPC 2P+T + chargeur induction + cordon 3m		1	P.	-	205,83 €
<b>PLW PW29113</b>	Bloc bureau 4xPC 2P+T + cordon 3m		1	P.	-	133,08 €
<b>PLW PW29114</b>	Bloc bureau 6xPC 2P+T + cordon 3m		1	P.	-	157,95 €
<b>PLW PW29115</b>	Bloc bureau 3xPC 2P+T + cordon 3m + 2xRJ45 Cat6 FTP a cabler		1	P.	-	129,34 €
<b>PLW PW29116</b>	Bloc bureau 4xPC 2P+T + cordon 3m + 3xRJ45 Cat6 FTP a cabler		1	P.	-	164,17 €
<b>PLW PW29117</b>	Bloc bureau 4xPC 2P+T + cordon 3m + 1switch 4ports + HDMI + chargeur double USB		1	P.	-	1 019,83 €
<b>PLW PW29118</b>	Bloc bureau 4xPC 2P+T + cordon 3m + 1switch 4ports +1 VGA + chargeur double USB		1	P.	-	1 057,15 €
✓ <b>PLW PW29199</b>	Bride de fixation pour bloc bureau		1	P.	-	35,69 €



## PROTÈGES CÂBLES PERSONNES ET VÉHICULES

### GAINES DE RANGEMENT POUR CÂBLES

CABLE  
EQUIPEMENTS



Dans l'industrie ou les bureaux, la gaine range-câbles, règle le problème des câbles qui s'emmêlent. Mise en place rapide et très facile grâce à l'outil fourni, sans avoir besoin de déconnecter les câbles. Sortie possible en différents points de la gaine, s'enlève facilement et peut être réutilisée.

Référence	Désignation	Couleur	Diamètre max. toron (mm)	Longueur (mm)		Multiple de vente	Unité fact.	DEEE HT	PU HT
✓ <b>CQS MC20N30M</b>	Gaine MANGE-CABLE conditionnement tertiaire/industriel : coloris noir avec outil. Longueur 30m, diamètre 20mm. Existe aussi en argent (MC20A30M), en gris (MC20G30M) en Ø8, 15, 25, et 32mm	noir	20	30		1	P.	-	123,56 €
✓ <b>CQS MC20NPACK2M</b>	Gaine MANGE-CABLE conditionnement bureau : coloris noir avec outil. Longueur 2m, diamètre 20mm. Existe aussi en argent (MC20APACK2M) et en gris (MC20GPACK2M)	noir	20	2		1	P.	-	13,47 €

Caractéristiques techniques, Conditionnement, Multiple de vente, Unité de facturation, visuels, Euroclasse, DEEE HT, PU HT en Euros et hors DEEE et Eco-mobilier; donnés à titre indicatif et susceptibles de modifications sans préavis. is ne nous engageant qu'après confirmation expresse. Les prix unitaires indiqués sont ceux des réseaux COAXEL, REXEL et SCT, ils ne s'appliquent pas pour le réseau ESPACE ELEC.

Pour plus d'informations, consultez votre agence habituelle ou connectez-vous sur notre site internet rexel.fr - N.C-nous consulter.

✓ Produit stocké

# PASSAGE DE PLANCHER

## CSP-N

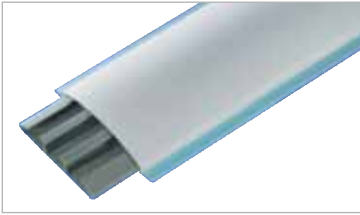

Profilé fonctionnel à encombrement réduit, le passage de plancher CSP-N permet le cheminement au sol des câbles, en toute sécurité.  
 Large choix d'accessoires pour réaliser un cheminement complet. Installation facile. Longueur standard 2 m. Disponible en 3 couleurs : GRIS ANTHRACITE RAL7021, GRIS RAL7030 et BLANC RAL9001.  
 + SECURISE : Tenue à la charge 600kg, Couverture avec gomme co-extrudée qui épouse parfaitement le sol et évite tout risque de butée, Gamme complète de cheminement système.  
 + FACILE : 3 couleurs au choix, Compatible avec les plinthes IBOCO TBA et TBN.

## CSP-N - 75X17 BLANC



Référence	Désignation	Hauteur (mm)	Largeur (mm)	Nbre de compartiments	Couleur	Multiple de vente	Unité fact.	DEEE HT	PU HT
✓ IBO B01331	Passage de plancher 3 compartiments CSP-N 75X17 blanc	17	75	3	blanc RAL 9001	2	M.	-	20,80 €
IBO B05911	Angle plat APSP blanc				blanc RAL 9001	1	P.	-	5,71 €
IBO B05913	Joint de couvercle GSP blanc				blanc RAL 9001	1	P.	-	4,14 €
IBO B05915	Boîte de dérivation DSP blanc				blanc RAL 9001	1	P.	-	8,43 €

## CSP-N - 75X17 GRIS



Référence	Désignation	Hauteur (mm)	Largeur (mm)	Nbre de compartiments	Couleur	Multiple de vente	Unité fact.	DEEE HT	PU HT
✓ IBO B01332	Passage de plancher 3 compartiments CSP-N 75X17 gris	17	75	3	gris RAL 7030	2	M.	-	20,41 €
✓ IBO B05912	Angle plat APSP gris				gris RAL 7030	1	P.	-	5,71 €
✓ IBO B05914	Joint de couvercle GSP gris				gris RAL 7030	1	P.	-	4,14 €
✓ IBO B05916	Boîte de dérivation DSP gris				gris RAL 7030	1	P.	-	8,43 €



Profilé pour passage de sol : permet la liaison entre un profilé, une colonne, colonnette, longueur 2m. Livré avec couvercle, 4 compartiments.

Référence	Désignation	Hauteur (mm)	Largeur (mm)	Longueur (mm)	Nbre de compartiments	Couleur	Multiple de vente	Unité fact.	DEEE HT	PU HT
✓ LEG 032800	Profilé pour passage de plancher - 4 compartiments - 92x20 - Anthracite RAL 7016	20	92	2000	4	gris	2	M.	-	22,85 €
✓ LEG 032803	Joint de couvercle - pour profilé passage de sol 92x20	20	92			anthracite	1	P.	-	14,28 €
✓ LEG 032807	Embout - pour profilé passage de sol 92x20	20	92			anthracite	1	P.	-	6,37 €



Référence	Désignation	Hauteur (mm)	Largeur (mm)	Longueur (mm)	Nbre de compartiments	Couleur	Multiple de vente	Unité fact.	DEEE HT	PU HT
✓ PLW 12016	Fond + couvercle 50x12	12	50	2000	3	gris RAL 7030	2	M.	-	10,09 €
PLW 12017	Joint de couvercle 50x12	12	50			gris RAL 7030	1	P.	-	8,77 €
✓ PLW 12026	Fond + couvercle 75x18	18	75	2000	3	gris RAL 7030	2	M.	-	20,46 €
✓ PLW 12027	Joint de couvercle 75x18	18	75			gris RAL 7030	1	P.	-	10,27 €
✓ PLW 12036	Passage de plancher 75x18 alu						2	M.	-	50,51 €
PLW PW12023	Passage de plancher 75x18 3 compartiments 2m blanc						1	P.	-	10,94 €

Caractéristiques techniques, Conditionnement, Multiple de vente, Unité de facturation, visuels, Euroclasse, DEEE HT, PU HT en Euros et hors DEEE et Eco-mobilier; donnés à titre indicatif et susceptibles de modifications sans préavis. ils ne nous engageant qu'après confirmation expresse. Les prix unitaires indiqués sont ceux des réseaux COAXEL, REXEL et SCT, ils ne s'appliquent pas pour le réseau ESPACE ELEC. Pour plus d'informations, consultez votre agence habituelle ou connectez-vous sur notre site internet rexel.fr - N.C-nous consulter.

✓ Produit stocké

# PROTÈGES CÂBLES PERSONNES ET VÉHICULES

## PASSAGE DE PLANCHER

### OPTILINE



Référence	Désignation	Hauteur (mm)	Largeur (mm)	Longueur (mm)	Nbre de compartiments	Couleur	Multiple de vente	Unité fact.	DEEE HT	PU HT
✓ SCH ISM20B17	Optiline 45 et 70 - passage de plancher 18x75 mm - 3 compart. + couv. - 14 x 2 m	18	75	2000	3	gris RAL7030	2	M.	-	19,26 €



Référence	Désignation	Multiple de vente	Unité fact.	DEEE HT	PU HT	
CQS PG06A200M	Goulotte de plancher rigide PG06 Longueur 2m - Coloris marron (existe en gris PG06A200G) Capot amovible, un canal (passage d'un câble Ø6 ou 2 câbles Ø5) PVC rigide - Largeur 29mm - Hauteur 8mm Double face intégré pour une pose rapide et facile Existe aussi en largeur 70mm pour câbles Ø12mm (PG12B...)		1	P.	-	14,68 €
CQS PCP066150	Protège-câble souple pour le passage de piétons BASEA 06 Longueur 1,5m recoupable au cutter - Coloris gris Fendu à la base, un canal (passage d'un câble Ø6 ou 2 câbles Ø4) PVC souple - Largeur 52mm - Hauteur 9mm - Double face fourni Plusieurs modèles pour les câbles de 4 à 25mm. Existe aussi en rouleaux de 3 et 9m		1	P.	-	14,01 €
CQS PCP08N150	Protège-câble souple pour le passage de piétons BASEA 08 Longueur 1,5m recoupable au cutter - Coloris noir Fendu à la base, un canal (passage d'un câble Ø8 ou 3 câbles Ø6) Elastomère souple - Largeur 65mm - Hauteur 10mm - Double face fourni Plusieurs modèles pour les câbles de 6 à 18mm. Existe aussi en rouleaux de 3 et 9m		1	P.	-	20,07 €
CQS PCT10B150	Goulotte souple pour le passage de piétons TOP-10 Longueur 1,50m recoupable au cutter - Coloris gris Capot amovible, deux canaux (passage de 2 câbles Ø10 + 2 câbles Ø7) PVC souple - Largeur 76mm - Hauteur 16mm Double face intégré pour une pose rapide et facile Existe aussi en 3m (PCT10B300) et 9m (PCT10B900)		1	P.	-	21,14 €
✓ CQS PP13A100N	Pont piéton en élastomère, grande contenance Longueur 1m, emboîtable par queues d'arronde - Coloris noir ou jaune Couvre les câbles qui reposent au sol - Large canal de 13 x 40mm Existe aussi avec canal 26 x 65mm (PP26A100N) ou 7 canaux jusqu'à Ø30 (PP30G80)		1	P.	-	39,57 €

## PASSAGE DE VÉHICULE



Référence	Désignation	Multiple de vente	Unité fact.	DEEE HT	PU HT	
✓ CQS PA35C100	Protège-câble rigide pour véhicules BOA 35-3 Tronçon de 1m, assemblage par queues d'arronde Usage intensif, passage de poids lourds 3 canaux Ø35mm (existe aussi avec 2 à 6 canaux de Ø17 à 117mm) Fabriqué en polyuréthane - Largeur 290mm - Hauteur 50mm Base noire - capot jaune sur charnière avec système de verrouillage		1	P.	-	208,79 €
✓ CQS PV37B98	Passage de câble pour véhicules PV 37-2 Tronçon de 98cm, assemblage par queues d'arronde Passage de véhicules jusqu'à 5T - Les câbles reposent au sol 2 canaux Ø37mm (existe aussi en 3 canaux : PV35C98) Surface striée - Largeur 300mm - Hauteur 48mm		1	P.	-	80,27 €
CQS PCV15A250	Protège-câble souple pour véhicules VOLGA 15 Rouleau de 2,50m (existe en 5m : PCV15A500) Un canal Ø15mm (existe aussi en modèles Ø23, 25 et 35mm) Fabriqué en Vistalon - Largeur 144mm - Hauteur 25mm A fendre sur le dessous - Usage temporaire ou peu intensif - Passage de poids lourds		1	P.	-	162,38 €
✓ CQS PCB20A450	Protège-câble souple pour véhicules et poids lourds VOLGA BASIC 20 Rouleau de 4,50m (existe en 9m : PCB20A900) Un canal Ø20mm (existe aussi en modèles Ø40 et 60mm) Fabriqué en élastomère - Largeur 160mm - Hauteur 30mm Fendu sur le dessus - Gamme économique - Usage temporaire ou peu intensif		1	P.	-	135,35 €
✓ CQS PAC32B100	Protège-câble rigide pour véhicules COBRA 32-2 - Gamme économique Tronçon de 1m, assemblage par queues d'arronde Usage intensif, passage de poids lourds 2 canaux Ø32mm (existe aussi avec 2 à 5 canaux de Ø31 à 82mm) Fabriqué en caoutchouc recyclé - Largeur 250mm - Hauteur 50mm Base noire - capot jaune sur charnière sans système de verrouillage		1	P.	-	107,48 €

Caractéristiques techniques, Conditionnement, Multiple de vente, Unité de facturation, visuels, Euroclasse, DEEE HT, PU HT en Euros et hors DEEE et Eco-mobilier; donnés à titre indicatif et susceptibles de modifications sans préavis. is ne nous engageant qu'après confirmation expresse. Les prix unitaires indiqués sont ceux des réseaux COAXEL, REXEL et SCT, ils ne s'appliquent pas pour le réseau ESPACE ELEC.

✓ Produit stocké

Pour plus d'informations, consultez votre agence habituelle ou connectez-vous sur notre site internet [rexel.fr](http://rexel.fr) - N.C-nous consulter.

# SOLUTIONS PRÉFABRIQUÉES ET PRÉCÂBLAGE RAPIDE



PRODUITS, TARIFS ET CONDITIONS À JOUR EN PERMANENCE

Ta

- Moteur de recherche
- Export de données
- Prix personnalisés
- Actualisation en ligne

ESABORA Tarif

Notre solution en vidéo sur [www.esabora-digital-services.com](http://www.esabora-digital-services.com)



## CANALISATIONS PRÉFABRIQUÉES

### CANALIS - CANALIS KBA



Pour la distribution de l'éclairage et de prises de courant dans les locaux de petite et moyenne surfaces de l'industrie, de l'artisanat, des services et du commerce.

Référence	Désignation	Intensité (A)	Conducteurs	Longueur (mm)	Nbre de dérivations	Multiple de vente	Unité fact.	DEEE HT	PU HT
SCH KBA25ED2302W	Canalis KBA - élément droit 25A 3m blanc 1L+N+PE 2 fenêtres	25	L+N+PE	3000	2	1	P.	-	63,59 €
✓ SCH KBA25ED2303W	Canalis KBA - élément droit 25A 3m blanc 1L+N+PE 3 fenêtres	25	L+N+PE	3000	3	1	P.	-	75,30 €
✓ SCH KBA25ED2305W	Canalis KBA - élément droit 25A 3m blanc 1L+N+PE 5 fenêtres	25	L+N+PE	3000	5	1	P.	-	122,21 €
✓ SCH KBA40ED2303W	Canalis KBA - élément droit 40A 3m blanc 1L+N+PE 3 fenêtres	40	L+N+PE	3000	3	1	P.	-	94,78 €
SCH KBA40ED2305W	Canalis KBA - élément droit 40A 3m blanc 1L+N+PE 5 fenêtres	40	L+N+PE	3000	5	1	P.	-	141,93 €
✓ SCH KBA25ED4202W	Canalis KBA - élément droit 25A 2m blanc 3L+N+PE 2 fenêtres	25	3L+N+PE	2000	2	1	P.	-	82,04 €
✓ SCH KBA25ED4302W	Canalis KBA - élément droit 25A 3m blanc 3L+N+PE 2 fenêtres	25	3L+N+PE	3000	2	1	P.	-	92,55 €
✓ SCH KBA25ED4303W	Canalis KBA - élément droit 25A 3m blanc 3L+N+PE 3 fenêtres	25	3L+N+PE	3000	3	1	P.	-	98,33 €
✓ SCH KBA40ED4303W	Canalis KBA - élément droit 40A 3m blanc 3L+N+PE 3 fenêtres	40	3L+N+PE	3000	3	1	P.	-	114,71 €
SCH KBA40ED4305W	Canalis KBA - élément droit 40A 3m blanc 3L+N+PE 5 fenêtres	40	3L+N+PE	3000	5	1	P.	-	185,44 €
✓ SCH KBC10DC5101	Canalis KB - connecteur de dérivation 10A polarité fixe pré-câblé L1+N	10	L1+N			1	P.	-	13,95 €
✓ SCH KBC10DC5201	Canalis KB - connecteur de dérivation 10A polarité fixe pré-câblé L2+N	10	L2+N			1	P.	-	14,86 €
✓ SCH KBC10DC5301	Canalis KB - connecteur de dérivation 10A polarité fixe pré-câblé L3+N	10	L3+N			1	P.	-	14,32 €
✓ SCH KBA40ABD4W	Canalis KBA - embout d'alimentation droit 40A blanc	40		320		1	P.	-	76,98 €
✓ SCH KBA25ABG4W	Canalis KBA - embout d'alimentation gauche 25A blanc	25				1	P.	-	39,99 €
✓ SCH KBC10DCB20	Canalis KB - connecteur de dérivation 10A sélection de ph L+N+PE	10				1	P.	-	10,66 €
✓ SCH KBC10DCC211	Canalis KB - connecteur de dérivation 10A sélection de ph pré-câblé	10		1		1	P.	-	19,57 €
✓ SCH KBB40ZFC	Canalis - crochet à queue de cochon					1	P.	-	2,71 €

### LB+ - BARRES



Référence	Désignation	Intensité (A)	Conducteurs	Longueur (mm)	Nbre de dérivations	Multiple de vente	Unité fact.	DEEE HT	PU HT
✓ ZUC ZU75150101	Lbplus 252 - 2 conducteurs 25A	25	2	3000	2	1	P.	-	66,31 €
✓ ZUC ZU75160101	Lbplus 254 - 4 conducteurs 25A	25	4	3000	4	1	P.	-	88,40 €
✓ ZUC ZU75160102	Lbplus 254 - 4 conducteurs 25A	25	4	3000	4	1	P.	-	106,32 €
✓ ZUC ZU75200101	Lbplus 404 - 4 conducteurs 40A	40	4	3000	4	1	P.	-	114,68 €
✓ ZUC ZU75200102	Lbplus 404 - 4 conducteurs 40A	40	4	3000	4	1	P.	-	107,44 €
✓ ZUC ZU75200111	Lbplus 404 - 4 conducteurs 40A	40	4	1500	4	1	P.	-	79,56 €

### LB+ - ALIMENTATION



Référence	Désignation	Intensité (A)	Multiple de vente	Unité fact.	DEEE HT	PU HT
✓ ZUC ZU75161001	Alimentations 4 conducteurs 25A	25	1	P.	-	38,41 €



Caractéristiques techniques, Conditionnement, Multiple de vente, Unité de facturation, visuels, Euroclasse, DEEE HT, PU HT en Euros et hors DEEE et Eco-mobilier; donnés à titre indicatif et susceptibles de modifications sans préavis. ils ne nous engageant qu'après confirmation expresse. Les prix unitaires indiqués sont ceux des réseaux COAXEL, REXEL et SCT, ils ne s'appliquent pas pour le réseau ESPACE ELEC. Pour plus d'informations, consultez votre agence habituelle ou connectez-vous sur notre site internet [rexl.fr](http://rexl.fr) - N.C-nous consulter.

✓ Produit stocké

# SOLUTIONS PRÉFABRIQUÉES ET PRÉCÂBLAGE RAPIDE

## CANALISATIONS PRÉFABRIQUÉES

### LB+ - CONNECTEURS ET ACCESSOIRES DE FIXATION



Référence	Désignation	Intensité (A)	Conducteurs	Multiple de vente	Unité fact.	DEEE HT	PU HT
✓ ZUC ZU75003000	Bride de fixation pour canalisation type A			1	P.	-	3,19 €
✓ ZUC ZU75003009	Kit de fixation pour canalisations type A			1	P.	-	22,35 €
✓ ZUC ZU75005000	Connecteurs monophasés à selection de phase sans fusible à câbler	10		1	P.	-	12,12 €
✓ ZUC ZU75005011	Connecteurs monophasés 10A précâblés avec cordon dénudé L1+N	10	L1+N	1	P.	-	13,93 €
✓ ZUC ZU75005012	Connecteurs monophasés 10A précâblés avec cordon dénudé L2+N	10	L2+N	1	P.	-	13,93 €
✓ ZUC ZU75005013	Connecteurs monophasés 10A précâblés avec cordon dénudé L3+N	10	L3+N	1	P.	-	13,93 €
✓ ZUC ZU75007005	Lbplus élément droit 25 A triphasé			1	P.	-	125,29 €
ZUC ZU75007006	Lbplus élément droit 25 A triphasé rail din 4 mod			1	P.	-	175,80 €
✓ ZUC ZU75007205	Lbplus élément droit 25 A triphasé porte fusible CH8			1	P.	-	79,25 €
ZUC ZU75007206	Lbplus élément droit 25 A triphasé 4mod porte fusible CH8			1	P.	-	197,84 €
ZUC ZU75007207	Lbplus élément droit 25 A triphasé rail din 8 mod			1	P.	-	197,84 €

## PRÉCÂBLAGE RAPIDE

### GST18 - CONNECTEURS I3



Référence	Désignation	Nbre de conducteurs	Multiple de vente	Unité fact.	DEEE HT	PU HT
✓ WIE 92.933.0053.1	Connecteur GST18i3 Femelle 1,5-2,5 <sup>2</sup> Noir	3	1	P.	-	4,13 €
WIE 92.731.6053.0	Connecteur GST18i3 IDC Blanc		1	P.	-	20,65 €

### GST18 - RÉPARTITEUR EN T I3



Référence	Désignation	Nbre de conducteurs	Multiple de vente	Unité fact.	DEEE HT	PU HT
WIE 92.030.3053.1	Répartiteur en T 1E2S GST18i3 Noir	3			-	N.C

### GST18 - RÉPARTITEUR EN H I3



Référence	Désignation	Nbre de conducteurs	Multiple de vente	Unité fact.	DEEE HT	PU HT
✓ WIE 92.030.5353.1	Répartiteur en H 1ESS GST18i3 Noir	3	1	P.	-	13,70 €

Caractéristiques techniques, Conditionnement, Multiple de vente, Unité de facturation, visuels, Euroclasse, DEEE HT, PU HT en Euros et hors DEEE et Eco-mobilier; donnés à titre indicatif et susceptibles de modifications sans préavis. is ne nous engageant qu'après confirmation expresse. Les prix unitaires indiqués sont ceux des réseaux COAXEL, REXEL et SCT, ils ne s'appliquent pas pour le réseau ESPACE ELEC.

Pour plus d'informations, consultez votre agence habituelle ou connectez-vous sur notre site internet rexel.fr - N.C.=nous consulter.

✓ Produit stocké

La standardisation grandissante des installations électriques associée à des besoins de plus en plus complexes et des délais de construction raccourcis ont favorisé l'émergence de **solutions électriques préfabriquées**. **Gain de temps, sécurité, facilité d'installation** et de maintenance ou encore **continuité de service** sont les principaux critères pris en compte par les installateurs dans le choix de leurs solutions.



## Bien que devenues incontournables dans le choix des solutions à mettre en œuvre, Rexel souhaite apporter un éclairage supplémentaire en 4 points

### Qu'entend-on par solutions électriques préfabriquées ?

Il s'agit de l'assemblage intelligent et en série de produits respectant parfaitement le plan de construction pour alimenter et connecter les bâtiments, neufs ou en rénovation. En plus des solutions dites « standalone » (autonomes et industrialisées) et novatrices comme, notamment, les Canalisations Électriques Préfabriquées (CEP) ou les Systèmes de Précâblage Rapide (SPR), il existe également 4 grandes familles de solutions :

- > **Pieux et faisceaux électriques** sur mesure
- > **Tableaux électriques montés-câblés**, en petite ou grande série, possibilité de programmation KNX
- > **Gaines préfilées et repérées** ou tous types de câbles, dégainés, dénudés, repérés (imprimé à l'encre tous les 20 cm avec ou sans connectiques (voir solutions de précâblage rapide page 219)
- > Préparation de tous types de **matériels électrique à la demande** (colisage spécifique, assemblage spécifique, composition d'ensemble, repérage, programmation KNX)

### Quels sont les principaux avantages de ces solutions ?

Les solutions électriques préfabriquées sont un excellent **moyen pour réduire les temps d'installation** tout en assurant **une qualité finale optimale**. Cependant, l'aspect économique et le coût global de possession (**coût d'installation** pouvant être **diminué jusqu'à 30%**) ne sont pas les seuls critères à prendre en compte. Les solutions préfabriquées rassemblent de nombreux autres atouts, notamment lors de la **mise en service de bâtiments neufs** et dits « connectés ou intelligents ». En effet, le **taux de fiabilité et de sécurité** de fonctionnement des appareils électriques est **proche de 100%**, même avec de nombreuses fonctions d'automatisme (détection de présence, gestion de l'éclairage, etc.). La **maintenance** s'en trouve également **facilitée** puisque la modification du zonage dans des bureaux dits « open space », le remplacement d'un composant défectueux ou la mise à niveau d'un équipement s'effectue instantanément, très souvent sans outil et potentiellement sous tension.

### Pour quels domaines d'applications ces solutions sont-elles adaptées ?

Plus la répétitivité des installations et des besoins est forte, plus l'utilisation de ces solutions électriques devient compétitive. Elles sont donc parfaitement adaptées aux :

- > **Habitat individuel**  
(habitats haut de gamme, résidences collectives)
- > **Bâtiments tertiaires de plus grande taille**  
(logements collectifs, bureaux, hôtels)
- > **Établissements Recevant du Public**  
(ERP : maisons de retraite, établissements de santé, centres commerciaux, bâtiments publics et en PPP)

### Comment Rexel répond à cette tendance grandissante et quels sont ses atouts ?

Afin de faire bénéficier ses clients des avantages indéniables des solutions préfabriquées, Rexel a noué des partenariats avec plusieurs spécialistes du secteur tout en apportant son savoir-faire logistique et sa présence nationale. Comme le précise l'un des principaux partenaires, *"En associant les atouts de nos solutions préfabriquées, telles que les pieux électriques ou les tableaux montés-câblés, avec une logistique sur-mesure, Rexel apporte une réponse globale et des garanties supplémentaires à nos clients de respect des délais et des coûts de constructions. Aussi, les solutions de conditionnements à façon (kitting) pouvant être livrées par zone ou par pièce et suivant un cadencement respectant l'avancement du projet facilitent grandement le travail des installateurs et limite les vols potentiels de matériels."*

# SOLUTIONS PRÉFABRIQUÉES ET PRÉCÂBLAGE RAPIDE

## PRÉCÂBLAGE RAPIDE

### GST18 - CORDONS DE RACCORDEMENT I3



Référence	Désignation	Nbre de conducteurs	Section du conducteur (mm <sup>2</sup> )	Longueur (mm)		Multiple de vente	Unité fact.	DEEE HT	PU HT
✓ WIE 92.232.1004.1	Cordon GST18i3 1m M/- 3G1,5 <sup>e</sup> H05VVF Noir	3	1.5	1000		1	P.	-	6,11 €
WIE 92.238.7004.1	Cordon GST18i3 7m M/- 3G2,5 <sup>e</sup> H05VVF Noir	3	2.5	7000		1	P.	-	28,15 €

### GST18 - CORDONS DE PROLONGATION I3



Référence	Désignation	Nbre de conducteurs	Section du conducteur (mm <sup>2</sup> )	Longueur (mm)		Multiple de vente	Unité fact.	DEEE HT	PU HT
✓ WIE 92.232.2000.1	Cordon GST18i3 2m M/F 3G1,5 <sup>e</sup> H05VVF Noir	3	1.5	2000		1	P.	-	10,25 €
✓ WIE 92.232.4000.1	Cordon GST18i3 4m M/F 3G1,5 <sup>e</sup> H05VVF Noir	3	1.5	4000		1	P.	-	14,41 €
✓ WIE 92.232.6000.1	Cordon GST18i3 6m M/F 3G1,5 <sup>e</sup> H05VVF Noir	3	1.5	6000		1	P.	-	18,57 €
✓ WIE 92.232.8000.1	Cordon GST18i3 8m M/F 3G1,5 <sup>e</sup> H05VVF Noir	3	1.5	8000		1	P.	-	22,73 €
WIE 92.238.5000.1	Cordon GST18i3 5m M/F 3G2,5 <sup>e</sup> H05VVF Noir	3	2.5	5000		1	P.	-	23,19 €
WIE 92.238.7000.1	Cordon GST18i3 7m M/F 3G2,5 <sup>e</sup> H05VVF Noir	3	2.5	7000		1	P.	-	30,12 €
WIE 92.238.9000.1	Cordon GST18i3 9m M/F 3G2,5 <sup>e</sup> H05VVF Noir	3	2.5	9000		1	P.	-	37,05 €
WIE 92.238.5004.1	Cordon GST18i3 5m M/- 3G2,5 <sup>e</sup> H05VVF Noir	3	2.5	5000		1	P.	-	21,22 €

### GST18 - VERROUILLAGE



Référence	Désignation		Multiple de vente	Unité fact.	DEEE HT	PU HT
✓ WIE 05.587.3156.1	Lever verrouillage		50	P.	-	0,53 €

Caractéristiques techniques, Conditionnement, Multiple de vente, Unité de facturation, visuels, Euroclasse, DEEE HT, PU HT en Euros et hors DEEE et Eco-mobilier; donnés à titre indicatif et susceptibles de modifications sans préavis. is ne nous engageant qu'après confirmation expresse. Les prix unitaires indiqués sont ceux des réseaux COAXEL, REXEL et SCT, ils ne s'appliquent pas pour le réseau ESPACE ELEC.

Pour plus d'informations, consultez votre agence habituelle ou connectez-vous sur notre site internet rexel.fr - N.C.=nous consulter.

✓ Produit stocké



## GST18 - CONNECTEUR IS



Référence	Désignation	Nbre de conducteurs	Multiple de vente	Unité fact.	DEEE HT	PU HT
✓ <b>WIE 92.953.4453.0</b>	Connecteur GST18i5 Femelle 1,5-2,5° Bleu	5	1	P.	-	7,21 €



## GST18 - CORDONS DE PROLONGATION IS



Référence	Désignation	Nbre de conducteurs	Section du conducteur (mm²)	Longueur (mm)	Multiple de vente	Unité fact.	DEEE HT	PU HT
✓ <b>WIE 92.257.4000.9</b>	Cordon GST18i5 4m M/F 5G1,5° H05VVF Bleu	5	1,5	4000	1	P.	-	37,50 €
<b>WIE 92.257.6000.9</b>	Cordon GST18i5 6m M/F 5G1,5° H05VVF Bleu	5	1,5	6000	1	P.	-	44,75 €
<b>WIE 92.257.8000.9</b>	Cordon GST18i5 8m M/F 5G1,5° H05VVF Bleu	5	1,5	8000	1	P.	-	52,00 €



## GST18 - RÉPARTITEUR EN T IS



Référence	Désignation	Nbre de conducteurs	Multiple de vente	Unité fact.	DEEE HT	PU HT
<b>WIE 92.050.3453.0</b>	Répartiteur en T 1E2S GST18i5 Bleu	5			-	N.C



## RST20 - CONNECTEURS ÉTANCHE IP68 I3



Référence	Désignation	Nbre de conducteurs	Multiple de vente	Unité fact.	DEEE HT	PU HT
✓ <b>WIE 96.031.4153.1</b>	Connecteur IP68 RST20i3 F à vis 10-14mm Noir	3	1	P.	-	8,28 €
✓ <b>WIE 96.031.4353.1</b>	Connecteur IP68 RST20i3 F double à vis 10-14mm Noir	3	1	P.	-	18,35 €
✓ <b>WIE 96.032.4153.1</b>	Connecteur IP68 RST20i3 M à vis 10-14mm Noir	3	1	P.	-	8,28 €



**rexel.fr**

100% connecté avec votre métier

1 million de produits sur tous vos écrans



Conditions d'achats personnalisées



Devis en ligne



Visibilité des stocks et délais



Commande avant 18h = livraison le lendemain



Click & Collect



Suivi des commandes et factures

Caractéristiques techniques, Conditionnement, Multiple de vente, Unité de facturation, visuels, Euroclasse, DEEE HT, PU HT en Euros et hors DEEE et Eco-mobilier; donnés à titre indicatif et susceptibles de modifications sans préavis. Ils ne nous engagent qu'après confirmation expresse. Les prix unitaires indiqués sont ceux des réseaux COAXEL, REXEL et SCT, ils ne s'appliquent pas pour le réseau ESPACE ELEC.

Pour plus d'informations, consultez votre agence habituelle ou connectez-vous sur notre site internet rexel.fr - N.C-nous consulter.

✓ Produit stocké

GOULOTTES PVC

ÉQUIPEMENTS POUR BUREAUX

PROTÈGES CÂBLES PERSONNES ET VÉHICULES

SOLUTIONS PRÉFABRIQUÉES ET PRÉCÂBLAGE RAPIDE



## Vous aimez la précision ? Vos clients aussi.

Avec **Esabora.Business**, réalisez des devis simples et visuellement attractifs, aux couleurs de votre entreprise. Jouez la carte de la séduction et de la précision : intégrez photos et descriptifs commerciaux complets dans vos propositions.



**Business**

Découvrez nos offres à partir de 49€ HT/mois

**ESABORA**



Pour plus d'informations, consultez notre site : [www.esabora-digital-services.com](http://www.esabora-digital-services.com)



# DISTRIBUTION ET GESTION DE L'ÉNERGIE

	<b>PRISES ET CIRCUITS DE TERRE</b>	<b>P. 195</b>
	<b>BRANCHEMENT</b>	<b>P. 198</b>
	<b>COMPTAGE</b>	<b>P. 210</b>
	<b>PROTECTION CONTRE LA Foudre</b>	<b>P. 214</b>
	<b>BRANCHEMENT AU RÉSEAU D'UN VÉHICULE ÉLECTRIQUE</b>	<b>P. 219</b>
	<b>APPAREILLAGE MODULAIRE</b>	<b>P. 223</b>
	<b>APPAREILLAGE MODULAIRE COMPLÉMENTAIRE</b>	<b>P. 282</b>
	<b>APPAREILLAGE COMPLÉMENTAIRE</b>	<b>P. 286</b>
	<b>COFFRETS ET ACCESSOIRES</b>	<b>P. 293</b>
	<b>COMPOSANTS ET ACCESSOIRES DE CÂBLAGE</b>	<b>P. 301</b>

# energeasyconnect

## Comptage d'énergie

Suivre ses consommations avec **energeasy connect** permet de les anticiper et d'agir en toute connaissance de cause pour limiter certaines dépenses en énergie.

[energeasyconnect.com](http://energeasyconnect.com)



Energeasy connect permet de suivre et de mémoriser les consommations électriques au fil du temps. Cela permet à l'utilisateur de comparer la consommation globale d'une année sur l'autre et également par poste de consommation : chauffage, eau chaude, éclairage, rafraîchissement, etc.

Découvrez dans ce chapitre les équipements compatibles permettant, par un simple interfaçage sur le compteur électrique existant, de visualiser les consommations dans le respect de la réglementation thermique RT 2012.

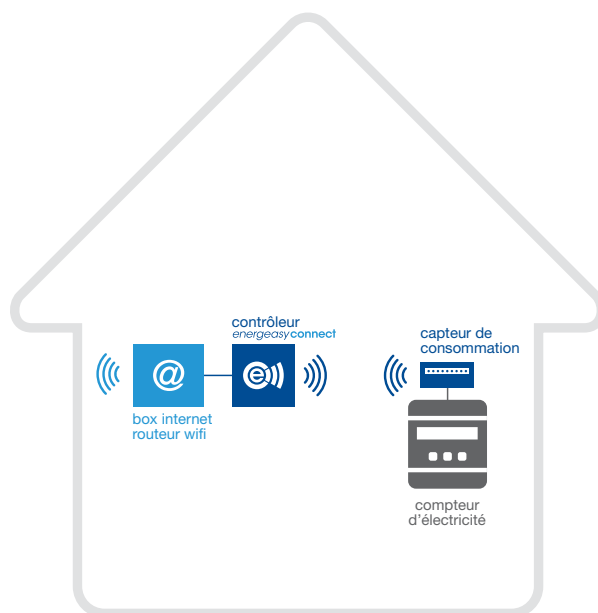

# PRISES ET CIRCUITS DE TERRE



ESABORA Schema

LA CONCEPTION INTELLIGENTE ET INTUITIVE

- Implantation
- Unifilaire
- Tableau
- Conformité

Notre solution en vidéo sur [www.esabora-digital-services.com](http://www.esabora-digital-services.com)

Sc



## PIQUETS DE TERRE



Mise à la terre des installations domestiques.  
Résistance (kg/mm<sup>2</sup>) : 70. Cosse de raccordement (mm<sup>2</sup>) : capacité maxi de serrage Cu tressé 50. Acier galvanisé à chaud suivant norme EN ISO1461. Épaisseur de revêtement entre 85 et 105 µ.

### TRÈFLES



Référence	Désignation	Longueur (mm)	Diamètre (mm)	Section du conducteur (mm <sup>2</sup> )	Matière	Multiple de vente	Unité fact.	DEEE HT	PU HT
✓ BIZ 720800	Piquet de terre trèfle en acier galvanisé avec cosse 1 m (remplace la référence 710800)	1000	16	Cu tressé 50	acier galvanisé	1	P.	-	9,37 €
✓ BIZ 720801	Piquet de terre trèfle en acier galvanisé avec cosse 1.5 m	1500	16	Cu tressé 50	acier galvanisé	1	P.	-	13,21 €
✓ BIZ 720802	Piquet de terre trèfle en acier galvanisé avec cosse 2 m (remplace la référence 710802)	2000	16	Cu tressé 50	acier galvanisé	1	P.	-	21,53 €

### RONDS



Référence	Désignation	Longueur (mm)	Diamètre (mm)	Section du conducteur (mm <sup>2</sup> )	Matière	Multiple de vente	Unité fact.	DEEE HT	PU HT
✓ BIZ 720803	Piquet de terre rond en acier galvanisé avec cosse 1 m	1000	16	Cu tressé 50	acier galvanisé	1	P.	-	9,33 €
✓ BIZ 720804	Piquet de terre rond en acier galvanisé avec cosse 1.5 m	1500	16	Cu tressé 50	acier galvanisé	1	P.	-	13,21 €

**ERICO**

Référence	Désignation	Matière	Poids (kg)	Multiple de vente	Unité fact.	DEEE HT	PU HT
ERI 615840	Piquet de terre cuivre étamé 1,2MS8 Gamme de piquets de terre acier cuivré étamé. Excellente tenue à la corrosion, longue durée de vie et excellente conductivité.			1	P.	-	20,04 €
ERI 615850	Piquet de terre cuivre étamé 1,5MS8 Gamme de piquets de terre acier cuivré étamé. Excellente tenue à la corrosion, longue durée de vie et excellente conductivité.			1	P.	-	24,05 €
ERI 163670	GEM Produit de très grande conductivité, forte amélioration des circuits de terre ; le GEM est efficace, permanent et facile d'emploi	poudre	11,5	1	P.	-	59,67 €
✓ ERI 158010	Coupleur conique CCS8			1	P.	-	14,73 €



Caractéristiques techniques, Conditionnement, Multiple de vente, Unité de facturation, visuels, Euroclasse, DEEE HT, PU HT en Euros et hors DEEE et Eco-mobilier; donnés à titre indicatif et susceptibles de modifications sans préavis, ils ne nous engagent qu'après confirmation expresse. Les prix unitaires indiqués sont ceux des réseaux COAXEL, REXEL et SCT, ils ne s'appliquent pas pour le réseau ESPACE ELEC. Pour plus d'informations, consultez votre agence habituelle ou connectez-vous sur notre site internet [rexel.fr](http://rexel.fr) - N.C-nous consulter.

✓ Produit stocké

APPAREILLAGE  
MODULAIRE  
HAGER

APPAREILLAGE  
MODULAIRE  
ABB

APPAREILLAGE  
MODULAIRE  
COMPLÉMENTAIRE

APPAREILLAGE  
COMPLÉMENTAIRE

COFFRETS  
ET ACCESSOIRES

COMPOSANTS  
ET ACCESSOIRES DE CÂBLAGE

## PRISES ET CIRCUITS DE TERRE

### BARRETTES DE COUPURE



Permettent de déconnecter l'installation de la prise de terre afin d'effectuer la mesure de la résistance de cette dernière.  
Raccordent le câble de terre de l'installation au piquet de terre.  
Pour câbles de section jusqu'à 45 mm<sup>2</sup>.

Référence	Désignation	Multiple de vente	Unité fact.	DEEE HT	PU HT
✓ BIZ 710272	Barrette de coupure basse avec isolant plastique sans platine 35 mm <sup>2</sup>	1	P.	-	12,27 €
✓ BIZ 710268	Barrette de coupure haute avec isolant porcelaine et platine métallique 45 mm <sup>2</sup>	1	P.	-	27,40 €



Référence	Désignation	Multiple de vente	Unité fact.	DEEE HT	PU HT
✓ LEG 034388	Barrette de coupure Cosga - platine métal 150x45	1	P.	-	41,13 €
✓ LEG 034389	Barrette de coupure Basse - platine plastique 95x20	1	P.	-	24,66 €

### BORNES ET LIAISONS ÉQUIPOTENTIELLES

#### BORNES



Fixation sur chemins de câbles pour mise à la terre. Matériau : laiton.  
Bornes équipées de vis filetées.

Référence	Désignation	Section du conducteur (mm <sup>2</sup> )	Multiple de vente	Unité fact.	DEEE HT	PU HT
✓ BIZ 710770	Borne de mise à la terre M6 x 25 mm <sup>2</sup> (x 30)	25	1	P.	-	101,10 €
✓ BIZ 710771	Borne de mise à la terre M6 x 35 mm <sup>2</sup> (x 20)	35	1	P.	-	95,15 €
✓ BIZ 710772	Borne de mise à la terre M6 x 60 mm <sup>2</sup> (x 12)	60	1	P.	-	78,50 €

#### COLLIERS



Mise à la terre des conducteurs (ex : canalisations en acier galvanisé, cuivre et acier inox, etc).

Référence	Désignation	Multiple de vente	Unité fact.	DEEE HT	PU HT
✓ BIZ 710457	Collier de mise à la terre 2.5-6 mm <sup>2</sup> 120 mm 8-17.5 mm (x 10)	1	P.	-	40,23 €
✓ BIZ 710458	Collier de mise à la terre 2.5-16 mm <sup>2</sup> 200 mm 17.5-48 mm (x 7)	1	P.	-	47,30 €
✓ BIZ 710459	Collier de mise à la terre 2.5-16 mm <sup>2</sup> 400 mm 17.5-114 mm (x 6)	1	P.	-	63,04 €



Fixation des bornes de mise à la terre sur chemins de câbles.  
Idéales pour l'installation de panneaux photovoltaïques.

Référence	Désignation	Boîtage (pièces)	Multiple de vente	Unité fact.	DEEE HT	PU HT
✓ BIZ 710304	Répartiteur de terre 5 dérivation Pour raccordement : 1 câble 35 mm <sup>2</sup> maxi sans coupure (ligne principale), 4 départs 25 mm <sup>2</sup> maxi et 1 dérivation 35 mm <sup>2</sup> maxi.	1	1	P.	-	20,12 €
✓ BIZ 710269	Regard de visite plastique	1	1	P.	-	34,64 €
✓ BIZ 710477	Kit de vis et écrou en laiton M6 (x 50)	50	1	P.	-	96,93 €
✓ BIZ 720170	Rondelle bi-métallique M6 Ø 30 mm (x 50)	50	1	P.	-	193,10 €

Caractéristiques techniques, Conditionnement, Multiple de vente, Unité de facturation, visuels, Euroclasse, DEEE HT, PU HT en Euros et hors DEEE et Eco-mobilier; donnés à titre indicatif et susceptibles de modifications sans préavis. is ne nous engageant qu'après confirmation expresse. Les prix unitaires indiqués sont ceux des réseaux COAXEL, REXEL et SCT, ils ne s'appliquent pas pour le réseau ESPACE ELEC.

✓ Produit stocké

Pour plus d'informations, consultez votre agence habituelle ou connectez-vous sur notre site internet rexel.fr - N.C-nous consulter.

# CONNECTEURS DE LIAISON ÉQUIPOTENTIELLE

## CONNECTEURS DE LIAISON ÉQUIPOTENTIELLE



Permettent de réaliser des connections équipotentielles sur les canalisations des installations.  
Montage sécurisé et intuitif par 1/4 de tour garantissant une excellente liaison.

Référence	Désignation	Matériau	Traitement de surface	Multiple de vente	Unité fact.	DEEE HT	PU HT
✓ <b>LEG 034385</b>	Connecteur de liaison équipotentielle - Ø mini 12 mm - Ø maxi 16 mm	acier	galvanisé/électro galvanisé	1	P.	-	4,63 €
✓ <b>LEG 034386</b>	Connecteur de liaison équipotentielle - Ø mini 18 mm - Ø maxi 22 mm	acier	galvanisé/électro galvanisé	1	P.	-	5,24 €
✓ <b>LEG 034387</b>	Connecteur de liaison équipotentielle - Ø mini 28 mm - Ø maxi 32 mm	acier	galvanisé/électro galvanisé	1	P.	-	7,34 €

## CONNECTEURS À GRIFFES POUR MISE À LA TERRE



Mise à la terre des chemins de câbles.  
Raccordement de câbles Cuivre.  
Bonne résistance à la corrosion.  
Pas d'outillage spécifique.

Référence	Désignation	Section (mm²)	TCPN	Multiple de vente	Unité fact.	DEEE HT	PU HT
✓ <b>TYS 041870</b>	DA16A Connecteur à griffes pour câble Cuivre	2,5 à 16	709588-1	1	P.	-	6,50 €
✓ <b>TYS 041890</b>	DA30A Connecteur à griffes pour câble Cuivre	4 à 30	709589-1	1	P.	-	8,36 €

## CONNECTEURS EN C



En alliage de Cuivre étamé permettant la dérivation de câbles Cuivre, en particulier pour la mise à la terre.  
Résistant à la corrosion en et hors sol.  
Ne nécessite pas la coupe du câble principal, indémontable après sertissage par rétreint hexagonal.

Référence	Désignation	Section (mm²)	TCPN	Matériau	Multiple de vente	Unité fact.	DEEE HT	PU HT
✓ <b>TYS 036920</b>	C 6 E Connecteur de dérivation à sertir	Somme : 3 à 12 mm²	709636-1	Alliage de Cuivre	1	P.	-	1,71 €
✓ <b>TYS 036930</b>	C 10 E Connecteur de dérivation à sertir	Somme : 13 à 20 mm²	709637-1	Alliage de Cuivre	1	P.	-	2,83 €
✓ <b>TYS 046860</b>	C 16 E Connecteur de dérivation à sertir	Somme : 19 à 32 mm²	709638-1	Alliage de Cuivre	1	P.	-	4,20 €
✓ <b>TYS 046870</b>	C 25 E Connecteur de dérivation à sertir	Somme : 33 à 56 mm²	709639-1	Alliage de Cuivre	1	P.	-	5,60 €
✓ <b>TYS 046880</b>	C 35 E Connecteur de dérivation à sertir	Somme : 50 à 70 mm²	709640-1	Alliage de Cuivre	1	P.	-	6,07 €

## SOUDURE

### CADWELD



Connexions soudées CADWELD: liaison moléculaire électrique de qualité et permanente sans perçage, sans outils et sans apport d'énergie extérieure.

Référence	Désignation	Multiple de vente	Unité fact.	DEEE HT	PU HT
✓ <b>ERI 168095</b>	Kit de base pour souder un câble de 25mm² sur une charpente	1	P.	-	456,92 €
<b>ERI 167782</b>	Kit CADWELD MULTI KIT CDMV01	1	P.	-	1286,94 €
✓ <b>ERI 165000</b>	Allumeur T320	1	P.	-	18,09 €
✓ <b>ERI 165738</b>	Boîtier électronique d'allumage CADWELD PLUSCU	1	P.	-	348,38 €
✓ <b>ERI 120886</b>	Joints en fibre céramique SCDM01	1	P.	-	63,01 €

Caractéristiques techniques, Conditionnement, Multiple de vente, Unité de facturation, visuels, Euroclasse, DEEE HT, PU HT en Euros et hors DEEE et Eco-mobilier: donnés à titre indicatif et susceptibles de modifications sans préavis, ils ne nous engagent qu'après confirmation expresse. Les prix unitaires indiqués sont ceux des réseaux COAXEL, REXEL et SCT, ils ne s'appliquent pas pour le réseau ESPACE ELEC.  
Pour plus d'informations, consultez votre agence habituelle ou connectez-vous sur notre site internet rexel.fr - N.C-nous consulter.

✓ Produit stocké

APPAREILLAGE  
MODULAIRE  
HAGER

APPAREILLAGE  
MODULAIRE  
ABB

APPAREILLAGE  
MODULAIRE  
COMPLÉMENTAIRE

APPAREILLAGE  
COMPLÉMENTAIRE

COFFRETS  
ET ACCESSOIRES

COMPOSANTS  
ET ACCESSOIRES DE CÂBLAGE

# PRISES ET CIRCUITS DE TERRE

## SOUDURE

### CADWELD



Référence	Désignation		Multiple de vente	Unité fact.	DEEE HT	PU HT
✓ ERI 163020	Métal d'apport CADWELD 4SF20		20	P.	-	9,42 €
ERI 163040	Métal d'apport CADWELD 90F20		10	P.	-	15,76 €
✓ ERI 165703	Métal d'apport CADWELD PLUS 45PLUSF20		20	P.	-	9,71 €
✓ ERI 165705	Métal d'apport CADWELD PLUS 90PLUSF20		10	P.	-	15,91 €
ERI 165706	Métal d'apport CADWELD PLUS 115F20		10	P.	-	19,21 €

## BRANCHEMENT

### BRANCHEMENTS AÉRIENS

#### RACCORDS AÉRIENS



Référence	Désignation	Code ErDF	Multiple de vente	Unité fact.	DEEE HT	PU HT
✓ MIH K326	Connecteur EDF CES/CT 70 G2 Connecteur à perforation d'isolant pour éclairage public sur réseau aérien BT en conducteurs isolés torsadés. Type CES/CT-70.	67-37-630		1	P.	5,83 €
✓ MIH K322	Connecteur EDF CBS/CT 25 Connecteur à perforation d'isolant pour branchement en réseau aérien BT en conducteurs isolés torsadés. Type CBS/CT-25.	67-37-631		1	P.	6,92 €
✓ MIH K323	Connecteur EDF CBS/CT 70 Connecteur à perforation d'isolant pour branchement en réseau aérien BT en conducteurs isolés torsadés. Type CBS/CT-70.	67-37-640		1	P.	6,95 €
✓ MIH K324	Connecteur EDF CBS/CT 150 Connecteur à perforation d'isolant pour branchement en réseau aérien BT en conducteurs isolés torsadés. Type CBS/CT-150.	67-37-650		1	P.	7,41 €

#### EP - TRAVERSÉES DE RUE - SYSTÈME EP



Les solutions Gripple sont aussi parfaitement adaptées à l'horizontal pour les traversées de rue, la création de structures primaires et la mise en place de câbles tendus intérieurs. Les références comprennent 2 galets, un câble de 6mm prédécoupé et 1 clé de démontage. Tous sont certifiés.  
Disponible dans des longueurs de câbles standards de 4 à 40 m, par multiple de 5 m (d'autres références sont disponibles sur demande).

Référence	Désignation	Matériau	Poids (kg)	Boitage (pièces)	Multiple de vente	Unité fact.	DEEE HT	PU HT
GPP EPL0156	Traversée de rue, prête à poser, 15m de câble 6 mm, charge max 100kg Pour décoration de noel, banderole et éclairage public	acier galvanisé	11,2	4		1	P.	142,02 €
GPP EPL0206	Traversée de rue prête à poser pour décoration de Noël, banderole et éclairage public. 20 m de câble 6mm, charge max 100kg	acier galvanisé	10,6	3		1	P.	162,30 €
✓ GPP PLAT100	Platine ancrage pour CTI ET EP		0,43	1		1	P.	33,60 €
✓ GPP GRIPTORQCTID	Pince de tension dynamométrique pour tendre les EP 6 mm et CTI 6 mm uniquement. Tension jusqu'à 100 kg maximum		1,4	1		1	P.	287,15 €

#### MJPB - MANCHONS DE BRANCHEMENT AERIEN BT



Référence	Désignation	Section (mm²)	TCPN	Multiple de vente	Unité fact.	DEEE HT	PU HT
✓ TYS 023170	MJPB 16 Manchon de jonction pré-isolé de branchement pour conducteurs câblés Alu et/ou Cuivre	16	2-709348-0		1	P.	6,32 €

Caractéristiques techniques, Conditionnement, Multiple de vente, Unité de facturation, visuels, Euroclasse, DEEE HT, PU HT en Euros et hors DEEE et Eco-mobilier; donnés à titre indicatif et susceptibles de modifications sans préavis. is ne nous engageant qu'après confirmation expresse. Les prix unitaires indiqués sont ceux des réseaux COAXEL, REXEL et SCT, ils ne s'appliquent pas pour le réseau ESPACE ELEC.

✓ Produit stocké

Pour plus d'informations, consultez votre agence habituelle ou connectez-vous sur notre site internet rexel.fr - N.C-nous consulter.



# GAINES DE PROTECTIONS REMONTÉES AÉRO-SOUTERRAINES

## GPC ALU

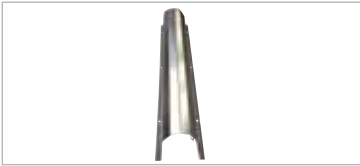

**MICHAUD**  
HABITAT ET RÉSEAU ÉLECTRIQUE



Référence	Désignation	Longueur (mm)	Multiple de vente	Unité fact.	DEEE HT	PU HT
<b>MIH N297</b>	GPC METALLIQUE Aluminium 35.35	2750	1	P.	-	46,17 €
<b>MIH N298</b>	GPC METALLIQUE Aluminium 60.60	2750	1	P.	-	61,08 €
<b>MIH N299</b>	GPC METALLIQUE Aluminium 90.90	2750	1	P.	-	84,85 €

## FEUILLARD

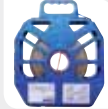
**MICHAUD**  
HABITAT ET RÉSEAU ÉLECTRIQUE

Référence	Désignation	Code ErDF	Multiple de vente	Unité fact.	DEEE HT	PU HT	
<b>MIH K932</b>	Dévidoir 50 m feuillard inox 20x0.4	68-39-644		1	P.	-	81,92 €
<b>MIH K933</b>	Dévidoir 50 m feuillard inox 20x0.7	68-39-646		1	P.	-	125,16 €
<b>MIH K953</b>	Lot de 100 boucles feuillard 20 mm			1	P.	-	39,25 €

## MANCHONS ET EMBOUTS

### EMBOUTS DE BRANCHEMENT



Raccordement, hors ou sous tension, de conducteurs de branchement Alu ou Cuivre aux bornes d'appareillages 60 ou 90 A (compteur, disjoncteur ou coupe-circuit).

Référence	Désignation	Section (mm²)	TCPN	Code ErDF	Multiple de vente	Unité fact.	DEEE HT	PU HT
<b>TYS 000605</b>	EBCP 6-35/16 NOIR Embout de branchement Cuivre à perforation - Fouet 16 mm² - 60 A	6-35	2107865-2	67-26-081	1	P.	-	19,62 €
<b>TYS 000606</b>	EBCP 6-35/16 BLEU Embout de branchement Cuivre à perforation - Fouet 16 mm² - 60 A	6-35	2107865-1	67-26-082	1	P.	-	19,62 €
<b>TYS 000603</b>	EBCP 10-35/25 BLEU Embout de branchement Cuivre à perforation - Fouet 25 mm² - 90 A	10-35	2107865-4	67-26-072	1	P.	-	22,04 €
<b>TYS 000604</b>	EBCP 10-35/25 NOIR Embout de branchement Cuivre à perforation - Fouet 25 mm² - 90 A	10-35	2107865-3	67-26-071	1	P.	-	22,04 €

### RACCORDS DIVERS

**MICHAUD**  
HABITAT ET RÉSEAU ÉLECTRIQUE

Référence	Désignation	Code ErDF	Multiple de vente	Unité fact.	DEEE HT	PU HT	
<b>MIH K092</b>	Manchon demontable perf.6-50M denud.6-50M Manchon de jonction préisolé à serrage par vis. Démontable. Section du câble d'arrivée: 6² à 50M. Section du câble de départ 6² à 50M.	67-32-910		1	P.	-	14,30 €
<b>MIH K126</b>	Embout réducteur denud. 95-240 Embout réducteur à dénudage avec serrage du câble par vis. Capacité d'arrivée de 95² à 240². Section du fouet: 50².			1	P.	-	149,49 €
<b>MIH K127</b>	Embout réducteur denud. 25-95 Embout réducteur à dénudage avec serrage du câble par vis. Capacité d'arrivée de 25² à 95². Section du fouet: 25².	67-26-162		1	P.	-	64,99 €
<b>MIH K128</b>	Embout réducteur denud.6-50M Embout réducteur à dénudage avec serrage du câble par vis. Capacité d'arrivée de 6² à 50M. Section du fouet: 25².			1	P.	-	35,46 €
<b>MIH K221</b>	C/C fusible cylindrique perfo Coupe-circuit fusible cylindrique à perforation. Les bornes offrent une capacité de 6²-35² Al/Cu ou 16M-50M Al.	69-40-070		1	P.	-	50,07 €

Caractéristiques techniques, Conditionnement, Multiple de vente, Unité de facturation, visuels, Euroclasse, DEEE HT, PU HT en Euros et hors DEEE et Eco-mobilier; donnés à titre indicatif et susceptibles de modifications sans préavis. ils ne nous engagent qu'après confirmation expresse. Les prix unitaires indiqués sont ceux des réseaux COAXEL, REXEL et SCT, ils ne s'appliquent pas pour le réseau ESPACE ELEC.

Pour plus d'informations, consultez votre agence habituelle ou connectez-vous sur notre site internet rexel.fr - N.C-nous consulter.

Produit stocké

APPAREILLAGE  
MODULAIRE  
HAGER

APPAREILLAGE  
MODULAIRE  
ABB

APPAREILLAGE  
MODULAIRE  
COMPLÉMENTAIRE

APPAREILLAGE  
COMPLÉMENTAIRE

COFFRETS  
ET ACCESSOIRES

COMPOSANTS  
ET ACCESSOIRES DE CÂBLAGE

# BRANCHEMENT

## TROUSSES DE JONCTION

### DBC



Les kits de raccordement démontable DBC pré-remplis de gel permettent de raccorder, d'isoler et protéger les connexions dans l'objectif de pouvoir les ouvrir pour intervention. Ils sont livrés avec un bloc de 5 connecteurs multi-sections et colliers de câblage pour maintien des gaines et une clé Allen.  
L'ensemble est testé IP68 et électriquement selon la norme EN 50393.  
Ils permettent de raccorder en ligne des câbles basse tension non blindés pour installations temporaires en intérieur ou extérieur, en chemin de câble, enterré à même le sol ou dans l'eau.  
Réouverture et réutilisation possible du boîtier et des connecteurs.  
Pour des sections de câbles allant de 5 x 1,5mm<sup>2</sup> à 5 x 16mm<sup>2</sup>, mono ou multibrins souple ou rigide  
Gel non toxique et sans date de péremption.  
Température d'utilisation de 5 à 40°C. Stockage à température ambiante, humidité <75%.

### DBC - RACCORDEMENT DÉMONTABLE



Référence	Désignation	Type	Sections de câble admissible (mm <sup>2</sup> )	Multiple de vente	Unité fact.	DEEE HT	PU HT
✓ TRM 82100	Kit de raccordement démontable DBC-2C	BT	5x1,5 à 5x6	1	P.	-	99,60 €
✓ TRM 82300	Kit de raccordement démontable DBC-3C	BT	5x2,5 à 5x16	1	P.	-	140,00 €

### SCOTCHCAST 8882



La résine démontable Scotchcast 8882 est une résine bi-composants de remplissage destinée à la protection d'épissure enterrée.  
Elle est compatible avec les matériaux utilisés pour les connecteurs téléphoniques, 0,6/1 (1,2)kV.  
La résine 8882 convient particulièrement aux applications en extérieur telles que les éclairages d'extérieur et de jardins, les installations de garages et de portails électriques ou en intérieur à fort taux d'humidité.  
Facilement démontable (pelable). Elle permet une ré-intervention complète et possède un pouvoir d'adhésion élevé.  
La résine ne contient aucun isocyanate réduisant le risque d'allergie.  
Elle assure une plus grande protection contre l'humidité et d'excellentes performances.  
Cette résine est 100% étanche dans des accessoires testés selon la norme EN50393.  
Existe en sachet bi-composants ou en cartouche prête à l'emploi.

### SCOTCHCAST 8882 - RÉSINE DÉMONTABLE



Référence	Désignation	Taille	Conditionnement (ml)	Multiple de vente	Unité fact.	DEEE HT	PU HT
✓ TRM 88594	Sachet de Résine démontable 8882 taille A (livré par 2)	A	90	1	P.	-	38,65 €
✓ TRM 88595	Sachet de Résine démontable 8882 taille C	C	385	1	P.	-	54,22 €
✓ TRM 88597	Sachet de Résine démontable 8882 taille E	E	292	1	P.	-	42,73 €
✓ TRM 88602	EASY 250 - Résine Scotchcast 8882 en cartouche de 250ml		250	1	P.	-	51,90 €

### SERIE 92 GS



Les trousse de jonction avec ou sans connecteur intégré sont composées d'un moule rigide transparent en un seul élément à fermeture par clipsage et d'un sachet de résine epoxy Scotchcast 4 GS bi-composants.

Référence	Désignation	Type	Taille	Sections de câble admissible (mm <sup>2</sup> )	Typologie produits branchement	Conditionnement (ml)	Multiple de vente	Unité fact.	DEEE HT	PU HT
✓ TRM 92010	Jonction Coulée BT 92 NBA 0 GS	BT		4x1,5 à 4x4	jonction	90	1	P.	-	51,30 €
✓ TRM 92011	Jonction Coulée BT 92 NBA 1 GS	BT		4x1,5 à 4x10	jonction	135	1	P.	-	75,04 €
✓ TRM 92012	Jonction Coulée BT 92 NBA 2 GS	BT		4x6 à 4x16	jonction	200	1	P.	-	103,48 €
✓ TRM 92013	Jonction Coulée BT 92 NBA 3 GS	BT		4x16 à 4x25	jonction	370	1	P.	-	135,88 €
✓ TRM 92014	Jonction Coulée BT 92 NBA 4 GS	BT		4x25 à 4x50	jonction	680	1	P.	-	199,18 €
✓ TRM 92031	Dérivation coulée BT 92 NBB 1 GS	BT		4x2,5 à 4x16	dérivation		1	P.	-	86,99 €
✓ TRM 92332	Dérivation coulée BT 92 NBB 2 GS	BT		Principal = 4x35; Dérivé = 4x25 mm <sup>2</sup>	dérivation		1	P.	-	212,57 €
✓ TRM 92111	Jonction BT 92 NBA 1C GS avec Connecteurs intégrés	BT		5x1,5 à 5x6	jonction		1	P.	-	86,25 €
✓ TRM 92113	Jonction BT 92 NBA 3C GS avec Connecteurs intégrés	BT		5x1,5 à 5x16	jonction		1	P.	-	165,08 €
✓ TRM 92810	Sachet de Résine ScotchcastTM 4 GS taille A - 100gr	BT	A			90	1	P.	-	42,23 €
✓ TRM 92921	Sachet de Résine ScotchcastTM 4 GS taille B - 230gr	BT	B			200	1	P.	-	69,78 €
✓ TRM 92813	Sachet de Résine ScotchcastTM 4 GS taille C - 426gr	BT	C			370	1	P.	-	119,51 €

Caractéristiques techniques, Conditionnement, Multiple de vente, Unité de facturation, visuels, Euroclasse, DEEE HT, PU HT en Euros et hors DEEE et Eco-mobilier; donnés à titre indicatif et susceptibles de modifications sans préavis. ils ne nous engageant qu'après confirmation expresse. Les prix unitaires indiqués sont ceux des réseaux COAXEL, REXEL et SCT, ils ne s'appliquent pas pour le réseau ESPACE ELEC.

Pour plus d'informations, consultez votre agence habituelle ou connectez-vous sur notre site internet rexel.fr - N.C-nous consulter.

✓ Produit stocké

## RAYGEL PLUS



Boîtes de jonction/dérivation pour connexions électriques jusqu'à 1 kV.  
Mise en oeuvre rapide et facile, sans préparation, car le gel d'étanchéité et d'isolation est pré-installé.  
Mise sous tension immédiate, enterrable ou immergeable sous 1 m d'eau.  
Selon modèle, jonction/dérivation de câbles de 2 x 1,5 mm<sup>2</sup> à 5 x 16 mm<sup>2</sup>.  
Connecteur inclus selon versions.  
IP68 selon CENELEC EN50393.

## RAYGEL PLUS - TROUSSES DE JONCTION/DÉRIVATION AVEC GEL



Référence	Désignation	Type	Taille	Sections de câble admissible (mm <sup>2</sup> )	Typologie produits branchement	Multiple de vente	Unité fact.	DEEE HT	PU HT
✓ TYS 000477	RayGel Plus 0	BT	100 x 37 x 24 mm	jonction: 1 x 10/50 ou 2-3 x 1,5/2,5	jonction/dérivation	1	P.	-	23,62 €
✓ TYS 000478	RayGel Plus 1	BT	139 x 51 x 24 mm	jonction: 1 x 10/50 ou 3-5 x 1,5/2,5	jonction/dérivation	1	P.	-	27,51 €
TYS 000331	RayGel Plus 1.5	BT	180 x 63 x 41		jonction/dérivation	1	P.	-	54,95 €
TYS 000333	RayGel Plus 1.5 CB5 avec connecteur	BT	180 x 63 x 41		jonction/dérivation	1	P.	-	75,99 €
TYS 000332	RayGel Plus 1.5-D avec séparateur	BT	180 x 63 x 41		jonction/dérivation	1	P.	-	59,49 €
✓ TYS 000479	RayGel Plus 2	BT	233 x 78 x 40 mm	jonction et dérivation: 3-5 x 1,5/6	jonction/dérivation	1	P.	-	59,99 €
✓ TYS 000480	RayGel Plus 3	BT	313 x 90 x 47 mm	jonction et dérivation: 3-5 x 6/16	jonction/dérivation	1	P.	-	92,08 €

## GUROFLEX



Protection, isolation, étanchéité des connexions électriques BT (1 kV).  
Sans danger pour l'utilisateur et l'environnement.  
Disponibles en 3 versions selon les contraintes de raccordement : jonction, dérivation en T ou en Y.  
Montage simple et rapide, grande ouverture pour un coulage rapide.  
Contrôle de la connexion avant la coulée grâce au moule transparent à très haute tenue mécanique.  
Bonne résistance aux terres alcalines, au rayonnement UV et aux agents chimiques.  
Livré avec résine, notice d'utilisation et accessoires de mise en oeuvre.

## GUROFLEX - TROUSSES DE JONCTION/DÉRIVATION AVEC RÉSINE VERTE



Référence	Désignation	Type	Sections de câble admissible (mm <sup>2</sup> )	Typologie produits branchement	Multiple de vente	Unité fact.	DEEE HT	PU HT
✓ TYS 000523	BV0-GD-KS0 (avec connecteur)	BT	jonction: 4-5 x 1,5 à 6 mm <sup>2</sup>	jonction	1	P.	-	67,21 €
✓ TYS 000524	BV1-GD-KS1 (avec connecteur)	BT	jonction: 4-5 x 4 à 16 mm <sup>2</sup>	jonction	1	P.	-	123,27 €
✓ TYS 000525	BV2-GD-KS2 (avec connecteur)	BT	jonction: 4 x 16 à 25 mm <sup>2</sup>	jonction	1	P.	-	184,77 €
✓ TYS 000503	PXE-SU1-GD	BT	jonction: 3-5 x 1,5 à 2,5 mm <sup>2</sup> / 4 x 4 mm <sup>2</sup>	jonction	1	P.	-	41,79 €
✓ TYS 000504	PXE-SU2-GD	BT	jonction: 3-5 x 1,5 à 6 mm <sup>2</sup> / 4 x 10 mm <sup>2</sup>	jonction	1	P.	-	60,76 €
✓ TYS 000505	PXE-SU3-GD	BT	jonction: 4-5 x 2,5 à 10 mm <sup>2</sup> / 4 x 16 mm <sup>2</sup>	jonction	1	P.	-	84,33 €
✓ TYS 000506	PXE-SU4-GD	BT	jonction: 4-5 x 4 à 16 mm <sup>2</sup> / 4 x 25 mm <sup>2</sup>	jonction	1	P.	-	112,91 €
✓ TYS 000507	PXE-SU5-GD	BT	jonction: 4-5 x 10 à 25 mm <sup>2</sup> / 4 x 50 mm <sup>2</sup>	jonction	1	P.	-	164,81 €
✓ TYS 000508	PXE-SU6-GD	BT	jonction: 4 x 25 à 150 mm <sup>2</sup>	jonction	1	P.	-	265,38 €
✓ TYS 000509	PXE-SU7-GD	BT	jonction: 4 x 70 à 240 mm <sup>2</sup>	jonction	1	P.	-	339,17 €
TYS 000533	BAV-2U-GD-5MC25U/I (avec connecteur)	BT	dérivation "Y": 4-5 x 1,5 à 25 mm <sup>2</sup>	dérivation	1	P.	-	186,14 €
✓ TYS 000534	MM-5-GD170-4874 (avec connecteur)	BT	dérivation "Y": 4 x 6 à 50 mm <sup>2</sup>	dérivation	1	P.	-	157,74 €
✓ TYS 000526	BAV-2U-GD	BT	dérivation "Y": 5 x 1,5 à 25 mm <sup>2</sup>	dérivation	1	P.	-	174,98 €
✓ TYS 000527	BAV-5-GD245	BT	dérivation "Y": 4 x 10 à 70 mm <sup>2</sup>	dérivation	1	P.	-	269,24 €
✓ TYS 000538	PXE-TU1-GD	BT	dérivation "T": 5 x 1,5 à 10 mm <sup>2</sup>	dérivation	1	P.	-	122,84 €
TYS 000539	PXE-TU2-GD	BT	dérivation "T": 5 x 6 à 16 mm <sup>2</sup>	dérivation	1	P.	-	242,99 €

Caractéristiques techniques, Conditionnement, Multiple de vente, Unité de facturation, visuels, Euroclasse, DEEE HT, PU HT en Euros et hors DEEE et Eco-mobilier: donnés à titre indicatif et susceptibles de modifications sans préavis, ils ne nous engageant qu'après confirmation expresse. Les prix unitaires indiqués sont ceux des réseaux COAXEL, REXEL et SCT, ils ne s'appliquent pas pour le réseau ESPACE ELEC.

Pour plus d'informations, consultez votre agence habituelle ou connectez-vous sur notre site internet rexel.fr - N.C-nous consulter.

✓ Produit stocké

APPAREILLAGE  
MODULAIRE  
HAGER

APPAREILLAGE  
MODULAIRE  
ABB

APPAREILLAGE  
MODULAIRE  
COMPLÉMENTAIRE

APPAREILLAGE  
COMPLÉMENTAIRE

COFFRETS  
ET ACCESSOIRES

COMPOSANTS  
ET ACCESSOIRES DE CÂBLAGE

# BRANCHEMENT

## TROUSSES DE JONCTION

### GELBOX



Boîtes de jonction pour connexions électriques jusqu'à 1 kV.  
Mise en oeuvre rapide et facile, sans préparation, car le gel d'étanchéité et d'isolation est pré-installé.  
Mise sous tension immédiate, enterrable ou immergeable sous 1 m d'eau.  
Jonction de câbles de 4 x 6 à 4 x 25 mm<sup>2</sup> (4 x 35 mm<sup>2</sup> sur alu massif rond).  
Connecteur inclus.

### GELBOX - TROUSSES DE JONCTION AVEC GEL



Référence	Désignation	Type	Taille	Sections de câble admissible (mm <sup>2</sup> )	Typologie produits branchement	Multiple de vente	Unité fact.	DEEE HT	PU HT
✓ TYS 027585	GelBox 25 4 conducteurs sans armure	BT	260x93x60 mm	jonction: 4x35	jonction	1	P.	-	128,09 €

## COFFRETS BRANCHEMENT PROVISOIRE

### S20



Cette gamme de coffret conforme à l'exigence de la NFC 14.100 vous permet de raccorder un abonné provisoire ou assurer un branchement de chantier.  
Ils sont équipés d'un CC60A, d'un disjoncteur de branchement 30-60A 500mA, un inter différentiel 63A 30mA et 1 bornier de raccordement.

Référence	Désignation	Type	Plage de calibre (A)	Différentiel (mA)	Téléreport	Multiple de vente	Unité fact.	DEEE HT	PU HT
MAE 252914	Coffret de branch. provisoire S20 monophasé avec disjoncteur 30/60 A différentiel	mono	30/60	500	non	1	P.	-	825,52 €
MAE 252918	Coffret de branch. provisoire S20 triphasé avec disjoncteur 30/60 A différentiel	tri	30/60	500	non	1	P.	-	1 303,68 €
✓ MAE 925011	Accessoire piètement coffret de branch. provisoire					1	P.	-	160,76 €

### S15-S20



Ces coffrets s'utilisent pour l'alimentation d'installations provisoires, en particulier les chantiers.  
Ils sont conformes aux règles de sécurité et à la réglementation ERDF en vigueur.

Référence	Désignation	Type	Plage de calibre (A)	Différentiel (mA)	Téléreport	Multiple de vente	Unité fact.	DEEE HT	PU HT
✓ MIH P490	Coffret de branchement provispire monophasé 15/45A Coffret de branchement provisoire monophasé. Equipé: 1 coupe-circuit bipolaire T00, 1 disjoncteur de branchement 15/45A, 1 interrupteur différentiel 30 mA.	mono	15/45	30	-	1	P.	-	559,46 €
✓ MIH P491	Coffret de branchement provispire triphasé 10/30A Coffret de branchement provisoire triphasé. Equipé: 1 coupe-circuit tétrapolaire de taille 22 x 58, 1 disjoncteur de branchement 10/30A, 1 interrupteur différentiel 30 mA.	tri	10/30	30	-	1	P.	-	951,85 €
✓ MIH P493	Coffret de branchement provispire triphasé 30/60A Coffret de branchement provisoire triphasé. Equipé: 1 coupe-circuit tétrapolaire de taille 22x 58, 1 disjoncteur de branchement 30/60A, 1 interrupteur différentiel 30 mA.	tri	30/60	30	-	1	P.	-	984,83 €
✓ MIH P591	Piètement pour coffrets H770-S20 + Rapid'Branch					1	P.	-	133,14 €

## COFFRETS BRANCHEMENT INDIVIDUEL

### CIBE



Gamme de coffrets individuels de branchement électrique composée de 4 types d'enveloppes. Equipées des fonctions CCPI, repiquage, fausse-coupeure et étoilement. Ces enveloppes permettent de réaliser tous les branchements individuels et raccordements au réseau électrique de distribution publique BT.

Référence	Désignation	Multiple de vente	Unité fact.	DEEE HT	PU HT
✓ MAE 452105	Borne CIBE monophasé 60 A	1	P.	-	425,99 €
✓ MAE 452208	Borne Type 2 CIBE avec panneau pour compteur/disjoncteur monophasé	1	P.	-	404,22 €

Caractéristiques techniques, Conditionnement, Multiple de vente, Unité de facturation, visuels, Euroclasse, DEEE HT, PU HT en Euros et hors DEEE et Eco-mobilier; donnés à titre indicatif et susceptibles de modifications sans préavis. is ne nous engageant qu'après confirmation expresse. Les prix unitaires indiqués sont ceux des réseaux COAXEL, REXEL et SCT, ils ne s'appliquent pas pour le réseau ESPACE ELEC. Pour plus d'informations, consultez votre agence habituelle ou connectez-vous sur notre site internet rexel.fr - N.C-nous consulter.

✓ Produit stocké

MICHAUD propose une solution globale pour la réalisation des branchements individuels des gammes les plus anciennes (S15/S20/S22) aux gammes actuelles et de demain (CIBE/REMBT).

## CIBE



Référence	Désignation	Multiple de vente	Unité fact.	DEEE HT	PU HT
<b>MIH CB305</b>	Borne CIBE monophasé 60A A4D2 Borne CIBE monophasée 60A connectique 60A. Borne en polyester armé de fibre de verre composée d'1 cuve, d'une plinthe, d'1 panneau d'accès cadénassable, 4 pieds.	1	P.	-	231,17 €
<b>MIH N158</b>	Coffret CIBE monophasé 60A Coffret CIBE monophasé 60A connectique 60A. Coffret en polyester armé de fibre de verre composé d'1 cuve, d'1 tiroir situé en bas, d'1 panneau d'accès cadénassable.	1	P.	-	111,41 €
<b>MIH N169</b>	Borne CIBE TYPE 2 mono SER RECT Borne CIBE avec panneau amovible type 2 monophasé.	1	P.	-	225,61 €

## MISE À LA TERRE

Référence	Désignation	Multiple de vente	Unité fact.	DEEE HT	PU HT
✓ <b>MIH N090</b>	Ensemble de mise à la terre emergences Ensemble constitué d'un connecteur à perforation d'isolant pour la mise à la terre des neutres en émergence et d'un ruban adhésif de largeur 100 mm.	1	P.	-	21,54 €

## COFFRETS BRANCHEMENT INDIVIDUEL REMBT

### REM BT G3



Référence	Désignation	Multiple de vente	Unité fact.	DEEE HT	PU HT
✓ <b>MAE 460304</b>	REMMO 300 - Borne S20 H.93 - Sigle ENEDIS	1	P.	-	337,55 €
<b>MAE 460303</b>	REMMO 450 - Borne S19 (coffret sur socle) - Sigle ENEDIS	1	P.	-	444,45 €
<b>MAE 460628</b>	REMMO 450 - Borne S19 (coffret sur socle) - Sigle Eclair	1	P.	-	453,34 €
<b>MAE 460301</b>	Socle S20 double sur réhausse H.93	1	P.	-	791,39 €
✓ <b>MAE 540860</b>	Support 6 plages pour S20	1	P.	-	254,52 €
<b>MAE 540861</b>	Support 9 plages pour S20 socle double ou S19	1	P.	-	325,06 €
✓ <b>MAE 540862</b>	Support 12 plages pour S20 socle double ou borne GP 600	1	P.	-	445,36 €
✓ <b>MAE 540870</b>	Jeu de 4 connecteurs réseau 240 <sup>2</sup> (3 Ph + 1 N)	1	P.	-	229,67 €
✓ <b>MAE 540871</b>	Jeu de 4 connecteurs réseau 150 <sup>2</sup> (3 Ph + 1 N)	1	P.	-	224,37 €
✓ <b>MAE 540872</b>	Jeu de 4 connecteurs branchement 3 x 35 <sup>2</sup> (3 Ph + 1 N)	1	P.	-	228,03 €
✓ <b>MAE 540873</b>	Ensemble pour branchement monophasé protégé - 90 A (1 Ph + 1 N)	1	P.	-	111,13 €
✓ <b>MAE 540874</b>	Ensemble pour branchement triphasé protégé - 60 A (3 Ph + 1 N)	1	P.	-	218,90 €
<b>MAE 540879</b>	Module Coupure 400 Protection 200	1	P.	-	543,21 €

## CIBE GRAND VOLUME

Référence	Désignation	Multiple de vente	Unité fact.	DEEE HT	PU HT
✓ <b>MAE 540010</b>	Grille fausse coupure 240 CGV - non équipée G3	1	P.	-	814,28 €

Caractéristiques techniques, Conditionnement, Multiple de vente, Unité de facturation, visuels, Euroclasse, DEEE HT, PU HT en Euros et hors DEEE et Eco-mobilier; donnés à titre indicatif et susceptibles de modifications sans préavis, ils ne nous engagent qu'après confirmation expresse. Les prix unitaires indiqués sont ceux des réseaux COAXEL, REXEL et SCT, ils ne s'appliquent pas pour le réseau ESPACE ELEC.

Pour plus d'informations, consultez votre agence habituelle ou connectez-vous sur notre site internet [rexel.fr](http://rexel.fr) - N.C-nous consulter.

✓ Produit stocké

## BRANCHEMENT

### ARMOIRES TARIF JAUNE

#### ARMOIRES POLYESTER



Référence	Désignation	Multiple de vente	Unité fact.	DEEE HT	PU HT
<b>MAE 0460552</b>	Armoire Polyester dim H 1250 x L 750 X P 420 mm - 1 compartiment - 1 porte (compatible branchement à puissance surveillée) - Avec rail pour fixation (pour coffret de branchement à puissance surveillée et disjoncteur)	1	P.	-	1 273,04 €
<b>MAE 0460553</b>	Armoire Polyester dim H 1250 x L 1000 X P 420 mm - 1 compartiment - 2 portes (compatible branchement à puissance surveillée) - Avec rail pour fixation (pour coffret de branchement à puissance surveillée et disjoncteur)	1	P.	-	1 485,38 €
<b>MAE 0460558</b>	Armoire Polyester dim H 1250 x L 750 X P 420 mm - 1 compartiment - 1 porte (compatible branchement à puissance surveillée) - Avec rail pour fixation (pour coffret de branchement à puissance surveillée et disjoncteur) et téléreport	1	P.	-	1 320,11 €
<b>MAE 0460559</b>	Armoire Polyester dim H 1250 x L 1000 X P 420 mm - 1 compartiment - 2 portes (compatible branchement à puissance surveillée) - Avec rail pour fixation (pour coffret de branchement à puissance surveillée et disjoncteur) et téléreport	1	P.	-	1 564,53 €

#### ARMOIRES ALUMINIUM



Référence	Désignation	Multiple de vente	Unité fact.	DEEE HT	PU HT
<b>MAE 460504</b>	Armoire Alu tarif jaune GM Alu 900 - H 1410 x L 900 x P 420 - Portes Anti affiches & Téléreport	1	P.	-	2 989,20 €
<b>MAE 460506</b>	Armoire Alu tarif jaune provisoire GM Alu 900 - H 1410 x L 900 x P 420 - Portes Anti affiches & Téléreport	1	P.	-	3 880,13 €
<b>MAE 541051</b>	Soacle armoire Alu haut H 500 pour armoire L 900 x P 420	1	P.	-	775,80 €

### COLONNES MONTANTES

#### MATÉRIELS POUR COLONNES MONTANTES









Référence	Désignation	Multiple de vente	Unité fact.	DEEE HT	PU HT
✓ <b>MAE 350260</b>	Distributeur d'arrivée - 200 A - à CPF	1	P.	-	224,62 €
✓ <b>MAE 350250</b>	Distributeur de niveau - 200 A - à CPF	1	P.	-	203,20 €
✓ <b>MAE 350410</b>	Distributeur 400A d'arrivée	1	P.	-	443,40 €
✓ <b>MAE 350400</b>	Distributeur 400A d'étage	1	P.	-	372,68 €
✓ <b>MAE 231034</b>	CCPI Mixt Neutre avec CPF 60A	1	P.	-	33,34 €
✓ <b>MAE 231035</b>	CCPI Mixt Phase avec CPF 60A	1	P.	-	33,34 €
✓ <b>MAE 900212</b>	Fusible Taille 00 AD - 45 A	1	P.	-	12,05 €
✓ <b>MAE 900211</b>	Fusible Taille 00 AD - 60 A	1	P.	-	12,05 €
✓ <b>MAE 900600</b>	Couteau de neutre Taille 00	1	P.	-	7,69 €
<b>MAE 430035</b>	Coupe-Circuit 200 A IPXXB SPCM+ 2 Départs 35°	1	P.	-	911,93 €
<b>MAE 430150</b>	Coupe-Circuit 200 A IPXXB SPCM+ 2 Départs 150°	1	P.	-	1 094,28 €

Caractéristiques techniques, Conditionnement, Multiple de vente, Unité de facturation, visuels, Euroclasse, DEEE HT, PU HT en Euros et hors DEEE et Eco-mobilier; donnés à titre indicatif et susceptibles de modifications sans préavis.   
 is ne nous engageant qu'après confirmation expresse. Les prix unitaires indiqués sont ceux des réseaux COAXEL, REXEL et SCT, ils ne s'appliquent pas pour le réseau ESPACE ELEC.   
 Pour plus d'informations, consultez votre agence habituelle ou connectez-vous sur notre site internet rexel.fr - N.C-nous consulter.

✓ Produit stocké



## MATÉRIELS POUR COLONNES MONTANTES



Référence	Désignation		Multiple de vente	Unité fact.	DEEE HT	PU HT
✓ MAE 410000	Coupe-Circuit 200 A IPXXB SPCM		1	P.	-	594,08 €
✓ MAE 420000	Distributeur Tronçon Commun (DTC) IPXXB SPCM+ 2 Départs 150°		1	P.	-	479,53 €
✓ MAE 935069	Cornet long d'épanouissement pour SPCM		1	P.	-	20,66 €
✓ MAE 935067	Ensemble de 2 Embouts EBCP 35/25 - 1 noir + 1 bleu		1	P.	-	23,19 €
✓ MAE 935066	Ensemble de 2 Embouts EBCP 35/16 - 1 noir + 1 bleu		1	P.	-	22,64 €
✓ MAE 351051	Panneau de contrôle S81 monophasé - Sans habillage		1	P.	-	64,58 €
✓ MAE 935077	kit de dérivation 1 X 70° SPCM		1	P.	-	325,80 €
✓ MAE 935078	kit de dérivation 2 X 50° SPCM		1	P.	-	436,84 €
MAE 241004	CPF 60 A phase interchangeable		1	P.	-	29,51 €
MAE 241005	CPF 60 A neutre interchangeable		1	P.	-	29,51 €
MAE 241008	Ensemble mono CPF 60 A interchangeable		1	P.	-	60,15 €
MAE 241009	Ensemble tri CPF 60 A interchangeable		1	P.	-	120,26 €
✓ MAE 944129	Sachet de 50 étiquettes + collier pour CCPI		1	P.	-	27,97 €
✓ MAE 0934001R13	Répartiteur de terre alu dénudage Accepte 1 câble Alu 50mm² et 6 dérivation 35° Alu		1	P.	-	18,68 €

## COFFRETS DE COUPURE ET DE PROTECTION



Référence	Désignation		Multiple de vente	Unité fact.	DEEE HT	PU HT
✓ MAE 443177	Borne 300 ECP2D Sigle ENEDIS		1	P.	-	732,08 €
✓ MAE 443280	Borne ECP-3D - Sigle ENEDIS		1	P.	-	1582,09 €
✓ MAE 980019	Point de distribution d'immeuble PDI		1	P.	-	35,56 €
MAE 13P9350008	Plaque obturation inter-niveau Permet de recouvrir la réservation de traversée de dalle		1	P.	-	61,58 €

Caractéristiques techniques, Conditionnement, Multiple de vente, Unité de facturation, visuels, Euroclasse, DEEE HT, PU HT en Euros et hors DEEE et Eco-mobilier; donnés à titre indicatif et susceptibles de modifications sans préavis, ils ne nous engagent qu'après confirmation expresse. Les prix unitaires indiqués sont ceux des réseaux COAXEL, REXEL et SCT, ils ne s'appliquent pas pour le réseau ESPACE ELEC.

Pour plus d'informations, consultez votre agence habituelle ou connectez-vous sur notre site internet rexel.fr - N.C-nous consulter.

✓ Produit stocké

APPAREILLAGE  
MODULAIRE  
HAGER

APPAREILLAGE  
MODULAIRE  
ABB

APPAREILLAGE  
MODULAIRE  
COMPLÉMENTAIRE

APPAREILLAGE  
COMPLÉMENTAIRE

COFFRETS  
ET ACCESSOIRES

COMPOSANTS  
ET ACCESSOIRES DE CÂBLAGE

# BRANCHEMENT

## COLONNES MONTANTES

### MATÉRIELS POUR COLONNES MONTANTES PROVISOIRE



Référence	Désignation		Multiple de vente	Unité fact.	DEEE HT	PU HT
MAE 221008	Porte-fusible isolé démontable 22 x 58		1	P.	-	43,88 €
MAE 564048	Ensemble d'ancrage EA1500 - Pince + console		1	P.	-	41,04 €
✓ MAE 581032	Connecteur à perforation d'isolant 6 KV - CPA 150		1	P.	-	9,91 €

### RAPID'BRANCH



#### Coffrets Colonne de chantier RAPID'BRANCH.

Le coffret RAPID'BRANCH facilite et sécurise l'alimentation en l'électricité pendant vos chantiers grâce à des borniers d'alimentation et d'utilisation placés sous des portes cadénassables séparées.

#### ECONOMIQUE:

- GAIN DE TEMPS: Suppression des boîtes de raccordement en amont.
- DURABLE: Conception robuste et pièces détachées disponibles permettant au coffret de durer plusieurs chantiers.
- ÉCONOMIE D'ÉNERGIE: Présence d'un interrupteur horaire à programmation hebdomadaire sur le coffret de RDC.

#### SECURITE:

-PRODUIT CONFORME: NF EN 61 439-4, NF C 15-100 partie 7-704, réglementations de l'OPPBTP.

#### -COFFRET SÉCURISÉ:

- Bornier d'utilisation placé sous la protection de l'interrupteur différentiel 30 mA,
- Pas de possibilité d'ouverture du coffret par les autres corps de métiers une fois posé,
- Système anti-vol,
- Portes cadénassables,
- Arrêt d'urgence.

### RAPID'BRANCH - CHANTIER



Référence	Désignation	Nbre de prises	Multiple de vente	Unité fact.	DEEE HT	PU HT
MIH P706	Coffret RAPID'BRANCH Mono Coffret d'étage colonne de chantier 4 prises monophasés domestiques 2P+T, 1 bornier départ protégé simple		1	P.	-	556,71 €
✓ MIH P707	Coffret RAPID'BRANCH Tri Coffret d'étage colonne de chantier 4 prises monophasés 16A domestiques 2P+T, 1 prise triphasée 32A 3 pôles + N + T, 1 bornier départ protégé simple. Chaque coffret dispose d'un bornier principal accessible sous une trappe sur charnières en face avant permettant son alimentation et celle du coffret situé à l'étage supérieur à l'image d'une colonne électrique.		1	P.	-	669,51 €
✓ MIH P708	Coffret RAPID'BRANCH Tri + horloge Coffret de RDC colonne de chantier 4 prises monophasés 16A domestiques 2P+T, 1 prise triphasée brochage industriel 32A 3 pôles + N + T, 1 bornier départ protégé sur horloge. Chaque coffret dispose d'un bornier principal accessible sous une trappe sur charnières en face avant permettant son alimentation et celle du coffret situé à l'étage supérieur à l'image d'une colonne électrique.	1x32A 3P+N+T+ 4x16A 2P+T	1	P.	-	763,49 €
✓ MIH P714	Coffret RAPID'BRANCH Mono COMPACT Coffret colonne de chantier compact 4 prises monophasés 16A domestiques 2P+T. Chaque coffret dispose d'un bornier principal accessible sous une trappe sur charnières en face avant permettant son alimentation et celle du coffret situé à l'étage supérieur à l'image d'une colonne électrique.		1	P.	-	304,92 €

### OLYMPE



MICHAUD propose avec sa gamme OLYMPE, une solution globale pour la réalisation des colonnes électriques. L'étendue de l'offre permet une simplification de l'architecture du branchement.

### OLYMPE - COL 200A ET 400A



Offre complète pour la réalisation de colonnes électriques 200A avec nouvelle technologie CPF et de colonnes électriques 400A.

Référence	Désignation		Multiple de vente	Unité fact.	DEEE HT	PU HT
✓ MIH Q902	Distributeur d'arrivée 200A 3 DEP CPF Distributeur de colonne électrique 200A variante arrivée, permettant 3 départs mono. réalisés à l'aide de CPF.		1	P.	-	226,11 €
✓ MIH Q903	Distributeur de niveau 200A 6 DEP CPF Distributeur de niveau de colonne électrique 200A, permettant 6 départs mono. réalisés à l'aide de CPF.		1	P.	-	205,35 €

Caractéristiques techniques, Conditionnement, Multiple de vente, Unité de facturation, visuels, Euroclasse, DEEE HT, PU HT en Euros et hors DEEE et Eco-mobilier; donnés à titre indicatif et susceptibles de modifications sans préavis.   
 ils ne nous engageant qu'après confirmation expresse. Les prix unitaires indiqués sont ceux des réseaux COAXEL, REXEL et SCT, ils ne s'appliquent pas pour le réseau ESPACE ELEC.   
 Pour plus d'informations, consultez votre agence habituelle ou connectez-vous sur notre site internet rexel.fr - N.C.=nous consulter.

✓ Produit stocké



## OLYMPE - COL 200A ET 400A

**MICHAUD**  
HABITAT ET RÉSEAU ÉLECTRIQUE

Référence	Désignation	Multiple de vente	Unité fact.	DEEE HT	PU HT
✓ MIH Q880	Ensemble CPF 60A universel mono Ensemble de 2 CPF 60A universels pour branchement monophasé.	1	P.	-	45,35 €
✓ MIH Q881	Ensemble CPF 60A universel tri Ensemble de 4 CPF 60A universels pour branchement triphasé.	1	P.	-	90,63 €
✓ MIH Q104	Distributeur d'arrivée 400A Distributeur d'arrivée 400A permettant le raccordement d'1 câble d'alimentation de type réseau d'âme ou de nature différente de la colonne. Constitué d'1 socle avec capot, 2 barreaux support CCPI.	1	P.	-	476,25 €
✓ MIH Q105	Distributeur de niveau 400A Distributeur de niveau pour colonne électrique 400A.	1	P.	-	392,92 €
MIH P160	Pack CCPI mono DIST. 400A/90A Pack composé d'un coupe-circuit principal individuel pour fusibles et couteaux taille 00 neutre et d'un CCPI individuel pour fusibles et couteaux taille 00 phase.	1	P.	-	63,29 €
✓ MIH P159	Pack CCPI tri 60A Pack composé d'un coupe-circuit principal individuel pour fusibles et couteaux neutre, de 3 CCPI individuels pour fusibles et couteaux phase, de taille 00, équipés de fouets douillés 16 mm².	1	P.	-	100,19 €
✓ MIH P240	Neutre couteau Taille 00	1	P.	-	7,24 €
✓ MIH P242	Cartouche fusible T00 AD 45 Cartouche fusible à couteaux T00 AD 45	1	P.	-	11,09 €
✓ MIH P243	Cartouche fusible T00 AD 60 Cartouche fusible à couteaux T00 AD 60	1	P.	-	11,09 €
✓ MIH Q250	PDI TELECOM 7 départs Le point de distribution en immeuble est l'interface entre le câble téléphonique multipaire et le câble de branchement desservant le DTI. Permet de raccorder jusqu'à 7 départs clients.	1	P.	-	27,53 €
MIH Q670	Pack REMIC collectif 4 branchements Pack REMIC. Coffret d'alimentation petits collectifs destiné à l'alimentation de 4 branchements monophasés.	1	P.	-	1 234,99 €
✓ MIH N210	Coffret BPS 100A Coffret pour le raccordement et le comptage d'un branchement à puissance surveillée 100A triphasé.	1	P.	-	2 104,86 €
✓ MIH P094	Lot de 5 plaques obturation étages Plaque qui permet de fermer les espaces entre les étages	1	P.	-	423,39 €

## OLYMPE - COL SPCM

**MICHAUD**  
HABITAT ET RÉSEAU ÉLECTRIQUE



Dans le neuf, ce coupe-circuit intérieur présente 2 cas d'utilisation :

- assurer le sectionnement des colonnes multiples au sein d'un même bâtiment, généralement lorsqu'il y a au moins 3 colonnes, (SPCM = Sectionnement Protection Colonne Multiple) et permettre l'alimentation des services généraux en amont du sectionnement d'une colonne.
- protéger un branchement à puissance surveillée (BPS) raccordé sur la colonne.

Référence	Désignation	Multiple de vente	Unité fact.	DEEE HT	PU HT
✓ MIH Q950	SPCM 200A Coffret coupe-circuit intérieur de sectionnement et de protection des colonnes électriques multiples de capacité 200A.	1	P.	-	629,68 €
MIH Q951	SPCM 200A avec 2 dérivation 6-35 Coffret coupe-circuit intérieur de sectionnement et de protection des colonnes électriques multiples de capacité 200A avec 2 départs 35 mm².	1	P.	-	967,21 €
✓ MIH Q952	SPCM 200A avec 2 dérivation 6-95 Coffret coupe-circuit intérieur de sectionnement et de protection des colonnes électriques multiples de capacité 200A avec 2 départs 95 mm².	1	P.	-	1 160,55 €
MIH Q953	SPCM 200A section arrivée 240 Coffret coupe-circuit intérieur de sectionnement et de protection des colonnes électriques multiples de capacité 200A avec arrivée en 240 mm².	1	P.	-	738,01 €
✓ MIH Q907	Cornet distributeur 200A CPF - SPCM Cornet d'épanouissement de dimension : largeur 235 mm, longueur 200 mm pour distributeur 200A CPF ou SPCM.	1	P.	-	20,83 €

Caractéristiques techniques, Conditionnement, Multiple de vente, Unité de facturation, visuels, Euroclasse, DEEE HT, PU HT en Euros et hors DEEE et Eco-mobilier; donnés à titre indicatif et susceptibles de modifications sans préavis, ils ne nous engagent qu'après confirmation expresse. Les prix unitaires indiqués sont ceux des réseaux COAXEL, REXEL et SCT, ils ne s'appliquent pas pour le réseau ESPACE ELEC.

Pour plus d'informations, consultez votre agence habituelle ou connectez-vous sur notre site internet [rexel.fr](http://rexel.fr) - N.C-nous consulter.

✓ Produit stocké

APPAREILLAGE  
MODULAIRE  
HAGER

APPAREILLAGE  
MODULAIRE  
ABB

APPAREILLAGE  
MODULAIRE  
COMPLÉMENTAIRE

APPAREILLAGE  
COMPLÉMENTAIRE

COFFRETS  
ET ACCESSOIRES

COMPOSANTS  
ET ACCESSOIRES DE CÂBLAGE

# BRANCHEMENT

## COLONNES MONTANTES

### OLYMPE - COMPTAGE



Les appareils du panneau de contrôle garantissent la distribution de l'énergie électrique dans l'installation intérieure conformément aux conditions administratives, techniques et commerciales du contrat de fourniture. Les panneaux doivent comporter un fond et être réalisés en matériaux isolants. Tous nos panneaux de contrôle monophasés sont compatibles avec le compteur LINKY®.

Référence	Désignation	Multiple de vente	Unité fact.	DEEE HT	PU HT	
✓ MIH P470	Panneau CBE+LINKY Panneau de format 250x225 destiné à l'installation du compteur électrique (CBE ou LINKY) et du disjoncteur de branchement. Intègre une connectique d'arrivée fixe en fond de cuve.		1	P.	-	79,26 €
✓ MIH P474	Habillage panneau CBE+LINKY Habillage pour panneau d'abonné en matière PC et ABS. Une fenêtre pivotante permet l'accès au compteur et au disjoncteur.		1	P.	-	27,57 €
✓ MIH P385	Panneau 250x225 universel type E Panneau de contrôle monophasé avec rail DIN et vis destiné à la pose d'un compteur type CBEMM, AMM et/ou d'un disjoncteur de branchement. Modèle grande profondeur 55 mm.		1	P.	-	50,16 €
✓ MIH R111	Panneau 250x550 compteur tri + disjoncteur Panneau 250 x 550 pour compteur électronique triphasé tarif bleu et disjoncteur. Conforme à la spécification EDF HN 62-S-80. Avec câbles de liaison.		1	P.	-	128,82 €
✓ MIH P649	Trousse 2 EBCP 10-35/25 1N+1B L190 Sachet de 2 embouts à perforation d'isolant EBCP 10-35/25 (1 noir + 1 bleu) longueur 190 mm.		1	P.	-	29,19 €
✓ MIH P651	Trousse 4 EBCP 6-35/16 3N+1B L235 Sachet de 4 embouts à perforation d'isolant EBCP 6-35/16 (3 noirs + 1 bleu) longueur 235 mm.		1	P.	-	43,81 €

### OLYMPE - TERRE



Référence	Désignation	Multiple de vente	Unité fact.	DEEE HT	PU HT	
MIH N099	Barrette de coupure de terre haute Barrette de coupure de terre. Modèle haut sur plots en porcelaine. Admet un câble de 35 mm².		1	P.	-	15,99 €
✓ MIH N100	Barrette de coupure de terre Barrette de coupure de terre installée au pied de la colonne de terre. Constituée d'1 bride de serrage d'arrivée, de serrage de départ, d'1 lame conductrice, 1 socle. Admet 1 câble de 35 mm².		1	P.	-	11,76 €
✓ MIH Q100	Répartiteur de terre 5 dérivations Répartiteur de terre. Conçu pour admettre 1 câble de 35 mm² maxi sans coupure, 4 départs clients 25 mm² maxi, 1 dérivation éventuelle 35 mm² maxi (ou 5 ème départ client).		1	P.	-	15,80 €
✓ MIH Q130	Répartiteur de terre 8 dérivations Répartiteur de terre. Conçu pour admettre 1 câble de 35 mm² maxi sans coupure, 7 départs clients 25 mm² maxi et 1 dérivation éventuelle (ou 8ème départ client) 35 mm² maxi.		1	P.	-	25,23 €
✓ MIH N106	Barrette de terre ALU avec boîtier Barrette de coupure de terre avec boîtier installée au pied de la colonne de terre aluminium. Elle permet la mesure de la résistance de terre.		1	P.	-	44,52 €
✓ MIH Q979	Répartiteur de terre ALU 6 dériv. Répartiteur de terre aluminium 6 dérivations pour la colonne de terre alu.		1	P.	-	35,67 €

Caractéristiques techniques, Conditionnement, Multiple de vente, Unité de facturation, visuels, Euroclasse, DEEE HT, PU HT en Euros et hors DEEE et Eco-mobilier; donnés à titre indicatif et susceptibles de modifications sans préavis. is ne nous engageant qu'après confirmation expresse. Les prix unitaires indiqués sont ceux des réseaux COAXEL, REXEL et SCT, ils ne s'appliquent pas pour le réseau ESPACE ELEC. Pour plus d'informations, consultez votre agence habituelle ou connectez-vous sur notre site internet rexel.fr - N.C.=nous consulter.

✓ Produit stocké

# COLONNES MONTANTES PROVISOIRES

## RAPID'PRO - CHANTIER

**MICHAUD**  
HABITAT ET RÉSEAU ÉLECTRIQUE



Référence	Désignation		Multiple de vente	Unité fact.	DEEE HT	PU HT
<b>MIH EA001</b>	Pack haut 7m RAPID'PRO Pack haut colonne provisoire		1	P.	-	596,86 €
<b>MIH EA002</b>	Pack central 7m RAPID'PRO Le pack central de la colonne provisoire RAPID'PRO permet de raccorder les niveaux intermédiaires (autant de pack que nécessaire).		1	P.	-	493,14 €
<b>MIH EA003</b>	Pack bas 7m RAPID'PRO Le pack bas de la colonne provisoire RAPID'PRO permet de raccorder la colonne provisoire au CCPC ou au SPCM.		1	P.	-	501,68 €
<b>MIH EA004</b>	Pack DI 3 MONO RAPID'PRO Le pack 3 dérivations individuelles monophasées de la colonne provisoire RAPID'PRO permet de raccorder les DI existantes.		1	P.	-	467,69 €
<b>MIH EA005</b>	Pack DI 1 TRI RAPID'PRO Le pack 3 dérivations individuelles triphasées de la colonne provisoire RAPID'PRO permet de raccorder les DI existantes.		1	P.	-	312,89 €

## TABLEAUTINS

**legrand**



Référence	Désignation	Longueur (mm)	Largeur (mm)	Profondeur (mm)	Multiple de vente	Unité fact.	DEEE HT	PU HT
✓ <b>LEG 039120</b>	Tableautin - 125x150x35 mm - IP 20 - IK 08 - Blanc RAL 9010	150	150	35	1	P.	-	21,78 €
✓ <b>LEG 039121</b>	Tableautin - 150x250x35 mm - IP 20 - IK 08 - Blanc RAL 9010	250	250	35	1	P.	-	36,35 €
✓ <b>LEG 039122</b>	Tableautin - 250x300x35 mm - IP 20 - IK 08 - Blanc RAL 9010	300	300	35	1	P.	-	57,65 €
✓ <b>LEG 039141</b>	Tableautin - 150x250x70 mm - IP 20 - IK 08 - Blanc RAL 9010	250	250	70	1	P.	-	51,41 €
✓ <b>LEG 039142</b>	Tableautin - 250x300x70 mm - IP 20 - IK 08 - Blanc RAL 9010	300	300	70	1	P.	-	67,31 €

**MICHAUD**  
HABITAT ET RÉSEAU ÉLECTRIQUE



Référence	Désignation	Longueur (mm)	Largeur (mm)	Profondeur (mm)	Multiple de vente	Unité fact.	DEEE HT	PU HT
✓ <b>MIH R150</b>	Tableau plastique démontable, format 100 x 150 mm	150	100	35	1	P.	-	8,34 €
✓ <b>MIH R151</b>	Tableau plastique démontable, format 150 x 200 mm.	200	150	40	1	P.	-	11,49 €
✓ <b>MIH R152</b>	Tableau plastique démontable, format 200 x 250 mm.	250	200	45	1	P.	-	17,15 €
✓ <b>MIH R153</b>	Tableau plastique démontable, format 250 x 300 mm.	300	250	60	1	P.	-	25,49 €
✓ <b>MIH R154</b>	Tableau plastique démontable, format 300 x 400 mm.	400	300	60	1	P.	-	36,98 €

Caractéristiques techniques, Conditionnement, Multiple de vente, Unité de facturation, visuels, Euroclasse, DEEE HT, PU HT en Euros et hors DEEE et Eco-mobilier; donnés à titre indicatif et susceptibles de modifications sans préavis, ils ne nous engagent qu'après confirmation expresse. Les prix unitaires indiqués sont ceux des réseaux COAXEL, REXEL et SCT, ils ne s'appliquent pas pour le réseau ESPACE ELEC. Pour plus d'informations, consultez votre agence habituelle ou connectez-vous sur notre site internet rexel.fr - N.C-nous consulter.

✓ Produit stocké

APPAREILLAGE  
MODULAIRE  
HAGER

APPAREILLAGE  
MODULAIRE  
ABB

APPAREILLAGE  
MODULAIRE  
COMPLÉMENTAIRE

APPAREILLAGE  
COMPLÉMENTAIRE

COFFRETS  
ET ACCESSOIRES

COMPOSANTS  
ET ACCESSOIRES DE CÂBLAGE

# COMPTAGE



ESABORA Tarif

PRODUITS, TARIFS ET CONDITIONS À JOUR EN PERMANENCE

- Moteur de recherche
- Export de données
- Prix personnalisés
- Actualisation en ligne

# Ta

Notre solution en vidéo sur [www.esabora-digital-services.com](http://www.esabora-digital-services.com)



## COMPTEURS





### ACTI9

Acti9, le système modulaire complet haute performance dédié à la distribution terminale.



### ACTI9 - COMPTEURS D'ÉNERGIE IME



Référence	Désignation	Modèle type	Multiple de vente	Unité fact.	DEEE HT	PU HT
✓ SCH A9MEM2000	Acti9, iEM Compteur d'énergie mono - 40A - MID	mesure directe 	1	P.	-	190,70 €
✓ SCH A9MEM2010	Acti9, iEM Compteur d'énergie mono - 40A - MID - impulsions	mesure directe	1	P.	-	244,33 €
✓ SCH A9MEM2100	Acti9, iEM Compteur d'énergie mono - 63A	mesure directe	1	P.	-	240,39 €
✓ SCH A9MEM2105	Acti9, iEM Compteur d'énergie mono - 63A - impulsions	mesure directe	1	P.	-	260,41 €
✓ SCH A9MEM2110	Acti9, iEM Compteur d'énergie mono - 63A - MID - impulsions	mesure directe	1	P.	-	344,73 €
✓ SCH A9MEM2150	Acti9, iEM Compteur d'énergie mono - 63A - Modbus	mesure directe	1	P.	-	390,90 €
✓ SCH A9MEM2155	Acti9, iEM Compteur d'énergie mono - 63A - MID - Modbus/Mbus	mesure directe	1	P.	-	428,39 €
✓ SCH A9MEM3100	Acti9, iEM Compteur d'énergie iEM3100 63A	mesure directe 	1	P.	-	451,71 €
✓ SCH A9MEM3110	Acti9, iEM Compteur d'énergie iEM3110 63A, Impulsionss, MID	mesure directe	1	P.	-	501,19 €
✓ SCH A9MEM3150	Acti9, iEM Compteur d'énergie iEM3150 63A, Modbus	mesure directe	1	P.	-	647,16 €
✓ SCH A9MEM3155	Acti9, iEM Compteur d'énergie iEM3155 63A, Modbus, Multi-tarifs, Alarme kW, MID	mesure directe	1	P.	-	737,39 €
✓ SCH A9MEM3300	Acti9, iEM Compteur d'énergie iEM3300 125A	mesure directe 	1	P.	-	641,70 €
✓ SCH A9MEM3310	Acti9, iEM Compteur d'énergie iEM3310 125A, Impulsionss, MID	mesure directe	1	P.	-	706,11 €
✓ SCH A9MEM3350	Acti9, iEM Compteur d'énergie iEM3350 125A, Modbus	mesure directe	1	P.	-	886,76 €
✓ SCH A9MEM3355	Acti9, iEM Compteur d'énergie iEM3355 125A, Modbus, Multi-tarifs, Alarme kW, MID	mesure directe	1	P.	-	956,05 €
✓ SCH A9MEM3200	Acti9, iEM Compteur d'énergie iEM3200 TI	transformateur de mesure 	1	P.	-	573,45 €
✓ SCH A9MEM3210	Acti9, iEM Compteur d'énergie iEM3210 TI, Sortie impulsions, MID	transformateur de mesure	1	P.	-	628,91 €
✓ SCH A9MEM3250	Acti9, iEM Compteur d'énergie iEM3250 TI, Modbus	transformateur de mesure	1	P.	-	709,86 €
✓ SCH A9MEM3255	Acti9, iEM Compteur d'énergie iEM3255 TI, Modbus, Multi-tarifs, Alarme kW, MID	transformateur de mesure	1	P.	-	820,27 €

## COMPTEURS EDF MID



Les compteurs électriques EDF MID peuvent servir à facturer l'électricité. Ils permettent de gérer les heures pleines/crueses mais aussi l'EJP, et le TEMPO.

Référence	Désignation	Type	Intensité Max (A)	Conformité CE	Conformité MID	Agréé EDF	Multiple de vente	Unité fact.	DEEE HT	PU HT
✓ POI CR13MM11	Compteur agréé EDF Monophasé 135 A Tarif bleu Conforme CE+ MID	mono	135	oui	oui	oui	1	P.	-	137,28 €
✓ POI CR24TM11	Compteur agréé EDF Tetra 78 A Tarif bleu Conforme CE+ MID	tétra	78	oui	oui	oui	1	P.	-	290,44 €

Caractéristiques techniques, Conditionnement, Multiple de vente, Unité de facturation, visuels, Euroclasse, DEEE HT, PU HT en Euros et hors DEEE et Eco-mobilier; donnés à titre indicatif et susceptibles de modifications sans préavis. Ils ne nous engageant qu'après confirmation expresse. Les prix unitaires indiqués sont ceux des réseaux COAXEL, REXEL et SCT, ils ne s'appliquent pas pour le réseau ESPACE ELEC. Pour plus d'informations, consultez votre agence habituelle ou connectez-vous sur notre site internet [rexel.fr](http://rexel.fr) - N.C-nous consulter.

✓ Produit stocké

## COMPTEURS MODULAIRES STANDARDS



Particulièrement adapté au sous comptage électrique pour le suivi des consommations.

Référence	Désignation	Type	Intensité Max (A)	Dimensions (module)	Conformité CE	Conformité MID		Multiple de vente	Unité fact.	DEEE HT	PU HT
✓ POI MM32L	Compteur Modulaire Monophasé 32 A simple tarif Conforme CE	mono	32	1	oui	non		1	P.	-	68,78 €
✓ POI MM80LZ	Compteur Modulaire Monophasé 80 A simple tarif Conforme CE	mono	80	2	oui	non		1	P.	-	110,09 €
✓ POI MTR80L	Compteur Modulaire Tetra 80 A simple tarif Conforme CE	tétra	80	5	oui	non		1	P.	-	233,52 €
✓ POI MTR5L	Compteur Modulaire Tétrà 5A (sur TI) simple tarif Conforme CE	tétra	5 A pour TI	5	oui	non		1	P.	-	332,16 €

## COMPTEURS MODULAIRES MID



Particulièrement adapté au sous comptage électrique. Les compteurs électriques certifiés MID permettent de facturer l'électricité.

Référence	Désignation	Type	Intensité Max (A)	Dimensions (module)	Conformité CE	Conformité MID		Multiple de vente	Unité fact.	DEEE HT	PU HT
✓ POI MM32LM	Compteur Modulaire Monophasé 32 A simple tarif Conforme CE + MID	mono	32	1	oui	oui		1	P.	-	85,23 €
POI MM100LMOD	Compteur Modulaire Monophasé 100 A Modbus Conforme CE+ MID	mono	100	1	oui	oui		1	P.	-	131,45 €
POI MTR80LMOD	Compteur Modulaire Tétrà 80 A simple tarif Conforme CE + MID	tétra	80	5	oui	oui		1	P.	-	292,94 €

## MEMO - LES ESSENTIELS DU COMPTAGE



La solution idéale et économique pour visualiser sur site votre consommation d'énergie:

- Un affichage simple et clair
- Intégration rapide sans paramétrage
- Raccordement direct des 3 modèles: 32A, 65A ou 80A

Référence	Désignation	Type	Intensité Max (A)	Dimensions (module)	Conformité CE	Conformité MID	Agréé EDF	Multiple de vente	Unité fact.	DEEE HT	PU HT
ENI P01330740	MEMO MD32 Compteur Monophasé - 230V - 32A Direct	mono	32	1	oui	non	non	1	P.	-	41,19 €
ENI P01330741	MEMO MD65 Compteur Monophasé - 230V - 65A Direct Index total et partiel réinitialisable	mono	65	2	oui	non	non	1	P.	-	74,89 €
ENI P01330745	MEMO TD80 Compteur Triphasé - 230V/400V - 80 A Direct Index total et partiel réinitialisable	tri	80	4	oui	non	non	1	P.	-	141,04 €

Caractéristiques techniques, Conditionnement, Multiple de vente, Unité de facturation, visuels, Euroclasse, DEEE HT, PU HT en Euros et hors DEEE et Eco-mobilier; donnés à titre indicatif et susceptibles de modifications sans préavis. ils ne nous engagent qu'après confirmation expresse. Les prix unitaires indiqués sont ceux des réseaux COAXEL, REXEL et SCT, ils ne s'appliquent pas pour le réseau ESPACE ELEC. Pour plus d'informations, consultez votre agence habituelle ou connectez-vous sur notre site internet [rexel.fr](http://rexel.fr) - N.C-nous consulter.

✓ Produit stocké

APPAREILLAGE  
MODULAIRE  
HAGER

APPAREILLAGE  
MODULAIRE  
ABB

APPAREILLAGE  
MODULAIRE  
COMPLÉMENTAIRE

APPAREILLAGE  
COMPLÉMENTAIRE

COFFRETS  
ET ACCESSOIRES

COMPOSANTS  
ET ACCESSOIRES DE CÂBLAGE

# COMPTAGE

## COMPTEURS

### ULYS - LE COMPTEUR COMPLET ET CONNECTE





La solution avancée pour vous assister dans vos projets de comptage, sous comptage, suivi énergétique et refacturation:

- Monophasés, triphasés, à raccordement direct ou sur TC
- Gain d'espace: La communication vers votre supervision intégrée au compteur, dans un volume réduit
- Comptage certifié MID et multimesure électrique (V-U-I-P-Q-S....)

L'Ulys Ethernet: La solution tout-en-un!

Depuis tout point de votre réseau ethernet, accédez à l'ensemble des informations de mesure et de comptage depuis ses pages web, sans logiciel à installer. Analysez votre consommation grâce à sa mémoire embarquée, vous permettant d'accéder à plusieurs mois d'historique de mesure.

Référence	Désignation	Type	Intensité Max (A)	Dimensions (module)	Conformité CE	Conformité MID	Agréé EDF	Multiple de vente	Unité fact.	DEEE HT	PU HT	
ENI P01330754	ULYS MD45-M Compteur Monophasé MID - 230V - 45A Direct - Double tarif	mono	45	1	oui	oui	non	1	P.	-	102,34 €	
ENI P01330756	ULYS MD45-M Modbus Compteur Monophasé MID - 230V - 45A Direct - Communication Modbus intégrée	mono	45	1	oui	oui	non	1	P.	-	169,74 €	
ENI P01330760	ULYS MD100-M Compteur Monophasé MID - 230V - 100A Direct - Double tarif	mono	100	2	oui	oui	non	-	-	-	N.C	
ENI P01330761	ULYS MD100-M Modbus Compteur Monophasé MID - 230V - 100A Direct - Communication Modbus intégrée	mono	100	2	oui	oui	non	-	-	-	N.C	
✓ ENI P01331034	ULYS TD80 Modbus Compteur Triphasé - 240V/415V - 80 A Direct - 3/4 fils - Communication Modbus Intégrée	tri	80	4	oui	non	non		1	P.	-	312,02 €
ENI P01331040	ULYS TD80-M Ethernet Compteur Triphasé MID - 230V/400V - 80 A Direct - 3/4 fils - Communication Ethernet Intégrée	tri	80	4	oui	oui	non	-	P.	-	634,03 €	
✓ ENI P01331036	ULYS TD80-M Modbus Compteur Triphasé MID - 240V/415V - 80 A Direct - 3/4 fils - Communication Modbus Intégrée	tri	80	4	oui	oui	non	-	P.	-	344,48 €	
✓ ENI P01331018	ULYS TDA80-M Compteur Triphasé MID - 230V/400V - 80 A Direct - 3/4 fils - Double Tarif	tri	80	4	oui	oui	non	-	P.	-	304,54 €	
ENI P01331035	ULYS TT Modbus Compteur Triphasé - 240V/415V - Raccordement sur TC - 3/4 fils - Communication Modbus Intégrée	tri	5 sur TC	4	oui	non	non		1	P.	-	410,62 €
ENI P01331041	ULYS TT-M Ethernet Compteur Triphasé MID - 240V/415V - Raccordement sur TC - 3/4 fils - Communication Ethernet Intégrée	tri	5 sur TC	4	oui	oui	non	-	P.	-	700,18 €	
ENI P01331037	ULYS TT-M Modbus Compteur Triphasé MID - 240V/415V - Raccordement sur TC - 3/4 fils - Communication Modbus Intégrée	tri	5 sur TC	4	oui	oui	non	-	P.	-	435,59 €	
✓ ENI P01331015	ULYS TTA Compteur Triphasé sur TC 1 ou 5A - 240V/415V - 3/4 fils - Double Tarif	tri	5 sur TC	4	oui	non	non		1	P.	-	381,21 €
✓ ENI P01331019	ULYS TTA M Compteur Triphasé MID sur TC 1 ou 5A - 240V/415V - 3/4 fils - Double Tarif	tri	5 sur TC	4	oui	oui	non	-	P.	-	370,69 €	

## CENTRALES DE MESURES

### POWERLOGIC



Référence	Désignation	Multiple de vente	Unité fact.	DEEE HT	PU HT
✓ SCH METSEPM3250	PowerLogic, Centrale de mesure modulaire PM3250 communication Modbus	1	P.	-	1 068,88 €
✓ SCH METSEPM560	PowerLogic, Centrale de mesure PM560 Ethernet+RS485, Mémoire, 4E/2S	1	P.	-	2 556,07 €



Caractéristiques techniques, Conditionnement, Multiple de vente, Unité de facturation, visuels, Euroclasse, DEEE HT, PU HT en Euros et hors DEEE et Eco-mobilier; donnés à titre indicatif et susceptibles de modifications sans préavis. is ne nous engageant qu'après confirmation expresse. Les prix unitaires indiqués sont ceux des réseaux COAXEL, REXEL et SCT, ils ne s'appliquent pas pour le réseau ESPACE ELEC. Pour plus d'informations, consultez votre agence habituelle ou connectez-vous sur notre site internet rexel.fr - N.C-nous consulter.

✓ Produit stocké

## UMG96 - CENTRALES DE MESURE EN FACADE 96X96



Ces centrales de mesure sont faites pour être montées en façade d'armoire.

Référence	Désignation	Type	Conformité CE	Multiple de vente	Unité fact.	DEEE HT	PU HT
<b>POI 5214001</b>	Centrale de mesure UMG 96L Conforme CE	En facade	oui	1	P.	-	372,52 €
<b>POI 5222061</b>	Centrale de mesure UMG 96RM / Modbus / harmoniques / Conforme CE	En facade	oui	1	P.	-	710,20 €
<b>POI 5222062</b>	Centrale de mesure UMG 96RM-E / Modbus / Ethernet / harmoniques / Conforme CE	En facade	oui	1	P.	-	1605,32 €

## UMG604 - CENTRALES DE MESURE MODULAIRE



Ces centrales de mesure sont faites pour être montées en fond d'armoire.

Référence	Désignation	Type	Dimensions (module)	Conformité CE	Multiple de vente	Unité fact.	DEEE HT	PU HT
<b>POI 5220202</b>	Centrale de mesure UMG 604E / Modbus / Ethernet / harmoniques / Conforme CE	Modulaire	7	oui	1	P.	-	1586,56 €

## MEMO - CENTRALE DE MESURE MULTI-FONCTIONS



Référence	Désignation	Type	Intensité Max (A)	Dimensions (module)	Conformité CE	Conformité MID	Agréé EDF	Multiple de vente	Unité fact.	DEEE HT	PU HT
<b>ENI P01330825</b>	MEMO P200 Centrale de Mesure 96x96 - RS485 - 1 sortie Pulse- Alim : 230VAC	tri	5 sur TC	96x96	oui	non	non			-	N.C



## TRANSFORMATEURS DE COURANT

### TC CLIP - TC OUVRANTS



Transformateur de courant à installation rapide

Référence	Désignation	Type	Intensité Max (A)	Dimensions (module)	Agréé EDF	Multiple de vente	Unité fact.	DEEE HT	PU HT
<b>ENI P01379610</b>	TC Clip 60A Pack de 3 transformateurs Clip 60/1A	TC ouvrant	60	diam 17mm	non	1	P.	-	251,84 €
<b>ENI P01379605</b>	TC Clip 100A Pack de 3 transformateurs Clip 100/1A	TC ouvrant	100	diam 24mm	non	1	P.	-	261,77 €
<b>ENI P01379606</b>	TC Clip 250A Pack de 3 transformateurs Clip 250/1A	TC ouvrant	250	diam 24mm	non	1	P.	-	282,86 €



### 6315 - TRANSFORMATEURS DE COURANT CLASSIQUES



Pour les installations neuves. POLIER propose de nombreuses autres dimensions et rapports de réduction.

Référence	Désignation	Type	Intensité Max (A)	Dimensions (module)	Multiple de vente	Unité fact.	DEEE HT	PU HT
<b>POI 63151005125</b>	Transformateur de courant classique 100/5 A, diamètre 28 mm	Classique	100/5 A	Diam 28 mm	1	P.	-	38,76 €
<b>POI 6315200515</b>	Transformateur de courant classique 200/5 A, diamètre 28 mm	Classique	200/5 A	Diam 28 mm	1	P.	-	38,76 €
<b>POI 6315400515</b>	Transformateur de courant classique 400/5 A, diamètre 28 mm	Classique	400/5 A	Diam 28 mm	1	P.	-	38,76 €

Caractéristiques techniques, Conditionnement, Multiple de vente, Unité de facturation, visuels, Euroclasse, DEEE HT, PU HT en Euros et hors DEEE et Eco-mobilier; donnés à titre indicatif et susceptibles de modifications sans préavis, ils ne nous engagent qu'après confirmation expresse. Les prix unitaires indiqués sont ceux des réseaux COAXEL, REXEL et SCT, ils ne s'appliquent pas pour le réseau ESPACE ELEC.

Pour plus d'informations, consultez votre agence habituelle ou connectez-vous sur notre site internet [rexel.fr](http://rexel.fr) - N.C-nous consulter.

Produit stocké

APPAREILLAGE  
MODULAIRE  
HAGER

APPAREILLAGE  
MODULAIRE  
ABB

APPAREILLAGE  
MODULAIRE  
COMPLÉMENTAIRE

APPAREILLAGE  
COMPLÉMENTAIRE

COFFRETS  
ET ACCESSOIRES

COMPOSANTS  
ET ACCESSOIRES DE CÂBLAGE

## COMPTAGE

### TRANSFORMATEURS DE COURANT

#### ECS - TRANSFORMATEURS DE COURANT OUVRANTS CLIP



Les transformateurs de courant CLIP permettent d'être installés sans avoir à débrancher des câbles. POLIER propose de nombreuses autres dimensions et rapports de réduction.

Référence	Désignation	Type	Intensité Max (A)	Dimensions (module)	Multiple de vente	Unité fact.	DEEE HT	PU HT
<b>POI ECS24100S31</b>	Transformateur de courant CLIP 100/5 A, diamètre 24 mm	Ouvrant CLIP	100/5 A	Diam 24 mm	1	P.	-	59,59 €
<b>POI ECS24200S115</b>	Transformateur de courant CLIP 200/5 A, diamètre 24 mm	Ouvrant CLIP	200/5 A	Diam 24 mm	1	P.	-	59,59 €
<b>POI ECS36400S055</b>	Transformateur de courant CLIP 400/5 A, diamètre 36 mm	Ouvrant CLIP	400/5 A	Diam 36 mm	1	P.	-	67,10 €

## PROTECTION CONTRE LA Foudre ÉNERGIE

#### IPRF1 12,5R & PRD1 - DÉBROCHABLES



Référence	Désignation	Nbre pôles	Un (V)	Multiple de vente	Unité fact.	DEEE HT	PU HT
<b>SCH 16331</b>	Parafoudre PRD1 25r débrosable - 3P 350V - avec report signalisation	3P	350	1	P.	-	1 481,02 €
✓ <b>SCH 16332</b>	Parafoudre PRD1 25r débrosable - 3P+N 350V - avec report signalisation	3P+N	350	1	P.	-	1 851,02 €
<b>SCH 16362</b>	Parafoudre PRD1 Master débrosable - 3P 350V - avec report signalisation	3P	350	1	P.	-	1 749,36 €
✓ <b>SCH 16363</b>	Parafoudre PRD1 Master débrosable - 3P+N 350V - avec report signalisation	3P+N	350	1	P.	-	2 349,31 €

#### IPRD



Référence	Désignation	Nbre pôles	Un (V)	In (kA)	Multiple de vente	Unité fact.	DEEE HT	PU HT
✓ <b>SCH A9L20501</b>	Acti9, iPRD 20r parafoudre 1PN, 20kA 350V, avec report signalisation	1P+N	350	20	1	P.	-	308,50 €
✓ <b>SCH A9L20601</b>	Acti9, iPRD 20r parafoudre 3PN, 20kA 350V, avec report signalisation	3P+N	350	20	1	P.	-	562,15 €
✓ <b>SCH A9L40601</b>	Acti9, iPRD 40r parafoudre 3PN, 40kA 350V, avec report signalisation	3P+N	350	40	1	P.	-	720,72 €
✓ <b>SCH A9L65601</b>	Acti9, iPRD 65r parafoudre 3PN, 65kA 350V, avec report signalisation	3P+N	350	65	1	P.	-	1 216,28 €

#### TYPE 2 INTÉGRABLE

Parafoudres **soulé®**

Référence	Désignation	Nbre de pôles	Débrosable	Un (V)	Uc (V)	Up (kV)	In (kA)	I <sub>max</sub> (kA)	Multiple de vente	Unité fact.	DEEE HT	PU HT
✓ <b>SOE B751175</b>	Parafoudre d'intégration TSP	mono	non	230	250/440	1,2/1,5	2	10	1	P.	-	47,22 €



Caractéristiques techniques, Conditionnement, Multiple de vente, Unité de facturation, visuels, Euroclasse, DEEE HT, PU HT en Euros et hors DEEE et Eco-mobilier; donnés à titre indicatif et susceptibles de modifications sans préavis. is ne nous engageant qu'après confirmation expresse. Les prix unitaires indiqués sont ceux des réseaux COAXEL, REXEL et SCT, ils ne s'appliquent pas pour le réseau ESPACE ELEC. Pour plus d'informations, consultez votre agence habituelle ou connectez-vous sur notre site internet rexel.fr - N.C-nous consulter.



✓ Produit stocké



## TYPE 1 MODULAIRE DÉBROCHABLE

Parafoudres **soulé®**





Protection de tête des lignes électriques contre les surtensions.  
Équipé d'une réserve de sécurité (double varistance) et d'un contact de télésignalisation.  
Type 1 obligatoire si le bâtiment est équipé d'une protection externe.  
Conforme NF EN 61643-11.

Référence	Désignation	Nbre de pôles	Débrochable	Un (V)	Uc (V)	Up (kV)	In (kA)	I <sub>max</sub> (kA)		Multiple de vente	Unité fact.	DEEE HT	PU HT
✓ SOE B752573	Parafoudre type 1 Débrochable BP 12.5-230 BI D Res QS	bi	oui	230	230	1.1/1/1.3	30	80		1	P.	-	534,69 €
SOE B752574	Parafoudre type 1 Débrochable BP 12.5-230 TRI D Res QS	tri	oui	230	255/440	1.1	30	80		1	P.	-	877,40 €
✓ SOE B752575	Parafoudre type 1 Débrochable BP 12.5-230 TETRA D Res QS	tétra	oui	230	255/440	1.1/1/1.3	30	80		1	P.	-	1396,68 €

## TYPE 2 MODULAIRE

Parafoudres **soulé®**

Très compacts en 2 modules (bi) ou 6 modules (tetra).  
Équipés d'un dispositif de protection fin de vie intégré qui ne nécessite pas de disjoncteur ni de fusible additionnel (I<sub>p</sub> max de 15kA).  
Parafoudre obligatoire en zone foudroyée (Nk>25). Parafoudre recommandé tous les 10m de câble.  
Conforme NF EN 61643-11.

Référence	Désignation	Type	Nbre de pôles	Débrochable	Un (V)	Uc (V)	Up (kV)	In (kA)	I <sub>max</sub> (kA)		Multiple de vente	Unité fact.	DEEE HT	PU HT
✓ SOE B751585	Parafoudre autoprotégé PM 10 Compact - Type 2	2	bi	non	230	275	1	5	10		1	P.	-	170,68 €
✓ SOE B752129	Parafoudre autoprotégé PM 20 Compact - Type 2										1	P.	-	170,68 €
✓ SOE B751701	Parafoudre autoprotégé PM 40 Compact - Type 2	2	bi	non	230	320	1.6/1.5/1.8	20/40	40		1	P.	-	258,82 €
✓ SOE B751710	Parafoudre PM 20 Compact Tétrapolaire avec Disjoncteur intégré	4	tétra	non	230/400	320	1.3/1.5	5/40	20		1	P.	-	482,61 €
✓ SOE B751709	PARAFONDRE TYPE 2 AUTOPROTEGE 3PH+N 40KA UC 275V	2	tétra	non	230/400	320	2/1.5	20/40	40		1	P.	-	613,09 €

## TYPE 2 MODULAIRE DÉBROCHABLE

Parafoudres **soulé®**

Cartouches débrochables pour une maintenance simplifiée.  
\*TS = contact de télésignalisation.  
Parafoudre obligatoire en zone foudroyée (Nk>25). L'installation d'un parafoudre recommandé tous les 10m de câble.  
Conforme NF EN 61643-11.

Référence	Désignation	Nbre de pôles	Débrochable	Un (V)	Uc (V)	Up (kV)	In (kA)	I <sub>max</sub> (kA)	Multiple de vente	Unité fact.	DEEE HT	PU HT
SOE B752036	Parafoudre Débrochable PMD 40-400 TRI TS QS	bi	oui	690	440	1.8	20	40	1	P.	-	736,41 €
SOE B752047	Parafoudre Débrochable PMD 40-400 TETRA TS QS	tétra	oui	400/690	440	1.8/1.4/2.1	20	40	1	P.	-	967,79 €
✓ SOE B752040	Parafoudre Débrochable PMD 40-230 TETRA QS	tétra	oui	230/400	275/440/275/275	1.5	20	40	1	P.	-	613,09 €
✓ SOE B752022	Parafoudre Débrochable PMD 20-230 BI QS	bi	oui	230	275/275/275	0.9/1.4/1.4	5	20	1	P.	-	260,96 €
✓ SOE B752024	Parafoudre Débrochable PMD 40-230 BI QS	bi	oui	230	275/275/275	1.25/1.4/1.5	20	40	1	P.	-	316,17 €
SOE B752038	Parafoudre Débrochable PMD 20-230 TETRA QS	tétra	oui	230/400	275	1.4	5	20	1	P.	-	545,12 €

## PARAFONDRES TYPE 2+3

Parafoudres **soulé®**

Très compacts en 1 modules (bipolaire). Protection éclairage public. Dispose d'un système de réserve et d'un indicateur visuel d'état.  
Conforme NF EN 61643-11.

Référence	Désignation	Nbre de pôles	Débrochable	Un (V)	Uc (V)	Up (kV)	In (kA)	I <sub>max</sub> (kA)		Multiple de vente	Unité fact.	DEEE HT	PU HT
✓ SOE B752476	Parafoudre type 2+3 éclairage PM EP 15-275 Bi Rés	bi	non	230	275	1.1/1.3	5	15		1	P.	-	125,94 €

Caractéristiques techniques, Conditionnement, Multiple de vente, Unité de facturation, visuels, Euroclasse, DEEE HT, PU HT en Euros et hors DEEE et Eco-mobilier; donnés à titre indicatif et susceptibles de modifications sans préavis. ils ne nous engageant qu'après confirmation expresse. Les prix unitaires indiqués sont ceux des réseaux COAXEL, REXEL et SCT, ils ne s'appliquent pas pour le réseau ESPACE ELEC.

Pour plus d'informations, consultez votre agence habituelle ou connectez-vous sur notre site internet [rexel.fr](http://rexel.fr) - N.C-nous consulter.

✓ Produit stocké

APPAREILLAGE  
MODULAIRE  
HAGER

APPAREILLAGE  
MODULAIRE  
ABB

APPAREILLAGE  
MODULAIRE  
COMPLÉMENTAIRE

APPAREILLAGE  
COMPLÉMENTAIRE

COFFRETS  
ET ACCESSOIRES

COMPOSANTS  
ET ACCESSOIRES DE CÂBLAGE

# PROTECTION CONTRE LA Foudre

## ÉNERGIE

### VARIO - PARAFONDRES TYPE 2 NON DÉBROCHABLES IMAx 15KA AUTOPROTÉGÉS



Référence	Désignation	Type	Nbre pôles	Un (V)	Uc (V)	Up (kV)	In (kA)	Imax (kA)		Multiple de vente	Unité fact.	DEEE HT	PU HT
✓ ADY 70057	VARI5GT5ED : Paraf. Modulaire compact autoprotégé Non débro 2 modules VARIO bipolaire mode différentiel Uc 275V Imax 15KA In 5kA Up 1kV déconnect. Magnétique Parafoudre compact bipolaire 2 modules non débrosable, mode différentiel; Imax 15kA; Uc 275V; Up 1kV; déconnecteur magnétique.	2	bi	230/400	275	1	5	15		1	P.	-	136,32 €
✓ ADY 70058	VARI5GT5EF : Paraf. Modulaire compact autoprotégé Non débro 2 modules VARIO bipolaire mode différentiel Uc 275V Imax 15KA In 5kA Up 1kV déconnect. associé Parafoudre compact bipolaire non débrosable 2 modules, mode différentiel, Imax 15kA, Uc 275V, Up 1kV, déconnecteur fusible	2	bi	230/400	275	1	5	15		1	P.	-	123,45 €

### COFFRETS TYPE 2



Référence	Désignation	Type	Un (V)	Up (kV)		Multiple de vente	Unité fact.	DEEE HT	PU HT
ADY 21102	FUSM5T5 : Boitier parafoudre FUSADEE monophasé Medium 15kW avec contrôleur Up = 0,8kV Parafoudre Coffret FUSADEE medium Bipolaire pour alimentation <100A + contrôleur Up = 0,8kV (Cartouches Bleues)	2	230/400	0,8		1	P.	-	651,73 €
ADY 21112	FUST5T5 : Boitier parafoudre FUSADEE triphasé avec neutre Medium 15kW avec contrôleur Up = 0,8kV Parafoudre Coffret FUSADEE medium Tétrapolaire pour alimentation < 100A + contrôleur Up=0,8kV (Cartouches Bleues)	2	230/400	0,8		1	P.	-	978,68 €
ADY 21401	FUSM215U : Boitier parafoudre FUSADEE monophasé ACCESS 5kW sans contrôleur Up = 0,8kV Coffret parafoudre FUSADEE ACCESS monophasé pour alimentation tarif bleu < 100A sans contrôleur, complet avec 2 cartouches blanches 5kW Up 0,8kV	2	230/400	0,8		1	P.	-	265,87 €

### MODULAIRE TYPE 2



Référence	Désignation	Type	Nbre pôles	Un (V)	Uc (V)	Up (kV)	In (kA)	Imax (kA)		Multiple de vente	Unité fact.	DEEE HT	PU HT
✓ ADY 21461	FUSM215M : Parafoudre Modulaire FUSADEE monophasé ACCESS 5kW sans contrôleur Up = 0,8kV Parafoudre modulaire FUSADEE ACCESS monophasé pour alimentation < 100A type tarif bleu 5kW Up 0,8kV la meilleure protection contre les surtensions, le parafoudre le plus rapide du marché	2		230/400		0,8				1	P.	-	232,39 €
ADY 171008	VAAMC2TG2D15TIV : Parafoudre modulaire VARIO compact bipolaire Parafoudre modulaire VARIO monophasé compact C2; Uc 275V; Imax 15kA sans TS; Up 1,2 /1,5	2	bi	230/400	275	1,2/1,5	5	15		1	P.	-	96,87 €
✓ ADY 174009	VAAMC2TG4D40TIV : Parafoudre modulaire tétrapolaire compact VARIO C2 Uc 275V Imax 40kA sans TS Parafoudre modulaire tétrapolaire compact C2; Uc 275V; Imax 40kA sans TS; Up 1,5	2	tétra	230/400	275	1,5	20	40		1	P.	-	388,83 €
✓ ADY 60010	VARI0EPSB : Parafoudre d'intégration S.BOR 10KA 320V Parafoudre d'intégration connexion série bornier voyant Imax10kA/Uc320V/Up1,5kV	2	bi	230/400	305	1,5	5	10		1	P.	-	149,89 €
ADY 60102	VARI5EP2SMR : Parafoudre Modulaire EP S.BOR.R 15kA 305V Parafoudre modulaire bas profil EP connexion série bornier à ressort voyant Imax15kA/Uc320V/Up1,5kV	2+3	bi	230/400	305	1,5	5	15		1	P.	-	78,78 €

## TÉLÉPHONIE

### DÉBROCHABLES

Parafoudres **soulé**<sup>®</sup>

Référence	Désignation	Réseau	Débrosable	Un (V)	Uc (V)	Up (kV)	In (kA)	Imax (kA)		Multiple de vente	Unité fact.	DEEE HT	PU HT
✓ SOE B751781	Parafoudre télécom PLT D 200 FR (ligne analogique)	RTC analogique /ADSL	oui	200	220	0,4	5	10		1	P.	-	172,32 €
✓ SOE B751780	Parafoudre télécom PLT D 200 V (ligne analogique ADSL)	réseau commuté /ADSL	oui	200	220	0,7	5	10		1	P.	-	150,51 €
✓ SOE B751779	Parafoudre télécom PLT D 48 V (ligne numérique)	RNIS	oui	48	53	0,07	5	10		1	P.	-	170,34 €

Caractéristiques techniques, Conditionnement, Multiple de vente, Unité de facturation, visuels, Euroclasse, DEEE HT, PU HT en Euros et hors DEEE et Eco-mobilier; donnés à titre indicatif et susceptibles de modifications sans préavis. is ne nous engageant qu'après confirmation expresse. Les prix unitaires indiqués sont ceux des réseaux COAXEL, REXEL et SCT, ils ne s'appliquent pas pour le réseau ESPACE ELEC. Pour plus d'informations, consultez votre agence habituelle ou connectez-vous sur notre site internet rexel.fr - N.C-nous consulter.

✓ Produit stocké

## VARIO - PARAFONDRE POUR TÉLÉPHONIE



Référence	Désignation	Type	Un (V)	Uc (V)	Up (kV)	In (kA)		Multiple de vente	Unité fact.	DEEE HT	PU HT
<b>ADY 69053</b>	VARPR1301 : Paraf. Modulaire VARIO 1 paire téléph. Analogique et ADSL sans voyant connexion RJ11 / RJ12 ou filaire 20Mb/s In 5kA Protection modulaire VARIO pour lignes téléphoniques analogiques numériques ou ADSL le parafoudre protège une installation téléphonique et ADSL avec facilité grâce à ses connecteurs RJ11 et RJ12	B	130	170	0.25	5		1	P.	-	111,80 €

## COFFRETS



Référence	Désignation	Type	Un (V)	Up (kV)		Multiple de vente	Unité fact.	DEEE HT	PU HT	
<b>ADY 22601</b>	FUSPO1HD : Boitier parafoudre FUSADEE 1 paire ligne ADSL sans contrôleur Up = 0,25kV Coffret FUSADEE pour installation téléphonique ADSL pour une paire téléphonique (compatibles box internet), sans contrôleur, livrée avec 2 cartouches jaunes et grises, (1 cartouche/fil), protection fine des lignes courants faibles, Up=0,25kV	C	130	0.25			1	P.	-	268,08 €

## VIDÉO

Parafoudres **soulé®**

Référence	Désignation	Réseau	Puissance max (W)	Tension de crête (V)	Tension résiduelle (V)	Imax (kA)		Multiple de vente	Unité fact.	DEEE HT	PU HT
<b>SOE B751452</b>	Parafoudre Protection vidéo 700 Protection d'un système de vidéo-surveillance. Terminaison M/F câble coaxial, pouvoir d'écoulement de 4,5kA.	caméra de surveillance	0,7	90	700	4,5		1	P.	-	130,38 €

## VARIO - PARAFONDRE POUR ANTENNE



Référence	Désignation	Type	Un (V)	Up (kV)	In (kA)		Multiple de vente	Unité fact.	DEEE HT	PU HT
<b>ADY 69504</b>	VARX9FFF : Parafoudre coaxe VARIO liaison antenne satellite F F/F Uc 72V Imax 10kA Iimp 2kA (D1) Parafoudre Coaxial 75 ohms raccord F femelle femelle pour antenne satellite Up 0.5kV	C	72	0.5	5		1	P.	-	167,93 €

## PARATONNERRES

### PARATONNERRES À DISPOSITIF D'AMORCAGE

Paratonnerres **hélita®**



Référence	Désignation	Multiple de vente	Unité fact.	DEEE HT	PU HT
<b>HEL B752135</b>	Paratonnerre Pulsar Rodcheck 30µs inox	1	P.	-	1734,75 €
<b>HEL B752136</b>	Paratonnerre Pulsar Rodcheck 45µs inox	1	P.	-	2 286,87 €
<b>HEL B752137</b>	Paratonnerre Pulsar Rodcheck 60µs inox	1	P.	-	2 802,76 €
<b>HEL B752165</b>	Mât inox pour Pulsar D.30mm longueur 1,3m	1	P.	-	128,95 €
<b>HEL B752166</b>	Mât inox pour Pulsar D.30mm longueur 2,3m	1	P.	-	226,90 €

### COMPTEURS DE COUPS DE FONDRE

Paratonnerres **hélita®**

Référence	Désignation	Multiple de vente	Unité fact.	DEEE HT	PU HT
<b>HEL HOCCF2004</b>	Compteur de coups de foudre	1	P.	-	352,07 €
<b>HEL HOCIF2006</b>	Compteur-dateur de coups de foudre	1	P.	-	1 556,00 €

Caractéristiques techniques, Conditionnement, Multiple de vente, Unité de facturation, visuels, Euroclasse, DEEE HT, PU HT en Euros et hors DEEE et Eco-mobilier; donnés à titre indicatif et susceptibles de modifications sans préavis, ils ne nous engagent qu'après confirmation expresse. Les prix unitaires indiqués sont ceux des réseaux COAXEL, REXEL et SCT, ils ne s'appliquent pas pour le réseau ESPACE ELEC.



Pour plus d'informations, consultez votre agence habituelle ou connectez-vous sur notre site internet [rexel.fr](http://rexel.fr) - N.C-nous consulter.

APPAREILLAGE  
MODULAIRE  
HAGER

APPAREILLAGE  
MODULAIRE  
ABB

APPAREILLAGE  
MODULAIRE  
COMPLÉMENTAIRE

APPAREILLAGE  
COMPLÉMENTAIRE

COFFRETS  
ET ACCESSOIRES

COMPOSANTS  
ET ACCESSOIRES DE CÂBLAGE

# PROTECTION CONTRE LA Foudre

## PARATONNERRES

### ACCESSOIRES DE DESCENTE

Paratonnerres **hélita**®



Référence	Désignation	Multiple de vente	Unité fact.	DEEE HT	PU HT
HEL B752150	Rivet pop D.4mm (X100)	1	P.	-	33,70 €
HEL B752170	Rallonge inox D.35mm longueur 3m	1	P.	-	180,99 €
HEL B752177	Kit de fixation pour mât inox D.35 / 42	1	P.	-	16,41 €
✓ HEL B752183	Cheville Plomb Cramp SVT (X20)	1	P.	-	0,29 €
HEL B752184	Clips inox pour ruban 30x2 SVT (X20)	1	P.	-	1,65 €
HEL B752185	Crampon maçonnerie 30MM (X20)	1	P.	-	1,44 €
HEL H0BRC2780	Barrette de raccordement cuivre	1	P.	-	22,63 €
HEL H0BRH2779	Barrette "spéciale ruban" en cuivre	1	P.	-	21,49 €
HEL H0HAR2845	Fixation PVC gris dia. 8 mm - maçonnerie	1	P.	-	1,87 €
HEL H0JCH2708	Joint de contrôle	1	P.	-	42,81 €
HEL H0CRH4020	Cosse de raccordement dia. 15 à 20 mm et ruban 30x2 mm	1	P.	-	21,80 €
HEL H0RP02840	Raccord patte d'aie	1	P.	-	74,46 €
HEL H0PSH2009	Plaque signalétique normalisé	1	P.	-	69,01 €
HEL H0RVH3073	Regard polyester béton avec barre d'équipotentialité	1	P.	-	371,14 €
HEL H0TPH2705	Tube de protection ruban et fixations (X2)	1	P.	-	32,28 €
HEL H0HPB2772	Plot support conducteur (clip)	1	P.	-	5,74 €
HEL H0PCS1920	Piquet cuivre-acier std dia. 19 mm Lg 2,10 m	1	P.	-	37,00 €
HEL H0PCRC8000	Cosse à semelle déportée dia. 8 mm	1	P.	-	45,08 €
HEL H0CTLB5002	Trépied auto-lesté zones 2 & 3	1	P.	-	1 838,61 €

### DEFYSTORM



Référence	Désignation	Multiple de vente	Unité fact.	DEEE HT	PU HT
ADY 91126	PARCAP6TS21 : Pointe paratonnerre DEFYSTORM 6TS2 Pointe inox Pointe paratonnerre à dispositif d'amorçage, en inox 2Sjs, hauteur 2 mètres, livrée avec collier de fixation. Le PDA maîtrise l'effet couronne et l'allie à l'anticipation d'un traceur ascendant favorisant le pouvoir attractif du PDA.	1	P.	-	2 248,33 €

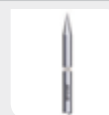

### VARIO



Référence	Désignation	Multiple de vente	Unité fact.	DEEE HT	PU HT
ADY 68509	VAT100TDF1 : Coffret Paraf. Type 1 / Type 2 tétrapolaire Uc 275V I max 100kA I limp 15kA fusibles 60A Coffret parafoudre paratonnerre type 1 pour alimentation tétrapolaire Uc 275V In 15kA régime neutre TT/TN fort pouvoir d'écoulement complet avec fusibles de déconnexion 60A et parafoudres débranchables	1	P.	-	1 303,53 €



Caractéristiques techniques, Conditionnement, Multiple de vente, Unité de facturation, visuels, Euroclasse, DEEE HT, PU HT en Euros et hors DEEE et Eco-mobilier; donnés à titre indicatif et susceptibles de modifications sans préavis.   
 ils ne nous engageant qu'après confirmation expresse. Les prix unitaires indiqués sont ceux des réseaux COAXEL, REXEL et SCT, ils ne s'appliquent pas pour le réseau ESPACE ELEC.   
 Pour plus d'informations, consultez votre agence habituelle ou connectez-vous sur notre site internet rexel.fr - N.C=nous consulter.

✓ Produit stocké

# BRANCHEMENT AU RÉSEAU D'UN VÉHICULE ÉLECTRIQUE



ESABORA Access

PLUS LÉGER, PLUS RAPIDE, PLUS PRATIQUE  
QU'UN CATALOGUE

- Découvrez
- Suivez
- Trouvez
- Transformez

À télécharger gratuitement sur [Rexel.fr](http://Rexel.fr)

# Ac



## BORNES DE RECHARGE VÉHICULE ÉLECTRIQUE

### EVLINK



L'utilisation d'un véhicule électrique nécessite de disposer de points de recharge sûre et simple. Fonction de l'endroit à équiper, ils permettent une utilisation privée ou partagée qui nécessitant un contrôle d'accès. De plus, les offres actuelles permettent une connexion à internet afin de les repérer sur une carte et si possible les réserver. Schneider Electric a conçu les bornes de charge EVlink pour répondre au mieux à ces exigences. Elles s'installent sur tout type d'installation domestique, neuve ou existante, mono ou triphasée pour une installation en intérieur et en extérieur dans un coffret de protection étanche.

- Sécurité : la recharge d'un véhicule libère un fort courant -16 A ou 32 A - à travers une prise pendant 6 à 8 heures. La borne domestique a été conçue pour supporter ces conditions particulièrement sévères sans échauffement et donc sans risque d'incendie.
- Confort : installée de façon idéale, à proximité du véhicule la borne s'utilise de façon très intuitive.
- Maîtrise de l'énergie : disposer d'un abonnement électrique raisonnable sans risquer la disjonction. La borne associée à un délesteur c'est la garantie de ne pas se trouver "dans le noir" lorsque le four est mis en marche.

### EVLINK - BORNES



Référence	Désignation	Multiple de vente	Unité fact.	DEEE HT	PU HT
✓ SCH EVH2S3P04K	EVlink Wallbox - borne - IP54 - 1 prise T2S - 4kW - Avec Contrôle d'accès (Clé IEC)	1	P.	-	1 395,50 €
✓ SCH EVH2S3P04KF	EVlink Wallbox - borne - IP54 - 1 prise T2S - 4kW - Avec Contrôle d'accès (Clé IEC) - Avec protections	1	P.	-	1 511,13 €
✓ SCH EVH2S7P04K	EVlink Wallbox - borne - IP54 - 1 prise T2S - 7kW - Avec Contrôle d'accès (Clé IEC)	1	P.	-	1 505,64 €
✓ SCH EVH2S7P04KF	EVlink Wallbox - borne - IP54 - 1 prise T2S - 7kW - Avec Contrôle d'accès (Clé IEC) - Avec protections	1	P.	-	1 722,25 €
✓ SCH EVH2S11P04K	EVlink Wallbox - borne - IP54 - 1 prise T2S - 11kW - Avec Contrôle d'accès (Clé IEC)	1	P.	-	1 626,15 €
✓ SCH EVH2S22P04K	EVlink Wallbox - borne - IP54 - 1 prise T2S - 22kW - Avec Contrôle d'accès (Clé IEC)	1	P.	-	1 759,75 €
✓ SCH EVB1A22P4EKI	EVLINK Smart Wallbox - 1 prise T2S + 1 prise TE - Avec Contrôle d'accès (Clé IEC) - Paramétrable 3/22 KW	1	P.	-	2 241,00 €
✓ SCH EVB1A22P4ERI	EVLINK Smart Wallbox - 1 prise T2S + 1 prise TE - Avec Contrôle d'accès (RFID) - Paramétrable 3/22 KW	1	P.	-	2 325,93 €
SCH EVF2S7P04	EVlink parking - borne sur pied - 1 prise T2S - 7kW	1	P.	-	3 746,67 €
✓ SCH EVF2S7P44	EVlink parking - borne sur pied - 2 prises T2S - 7kW	1	P.	-	5 540,76 €
SCH EVF2S22P44	EVlink parking - borne sur pied - 2 prises T2S - 22kW	1	P.	-	5 886,13 €
✓ SCH EVW2S7P44	EVlink parking - borne murale - 2 prises T2S - 7kW	1	P.	-	4 747,09 €
SCH EVW2S22P04	EVlink parking - borne murale - 1 prise T2S - 22kW	1	P.	-	3 168,70 €
✓ SCH EVW2S22P44	EVlink parking - borne murale - 2 prises T2S - 22kW	1	P.	-	5 092,47 €

### EVLINK - CABLES



Référence	Désignation	Multiple de vente	Unité fact.	DEEE HT	PU HT
✓ SCH EVP1CNS32121	EVlink Câble charge 32A 1-phase T2-T1	1	P.	-	663,07 €
✓ SCH EVP1CNS32322	EVlink Câble charge 32A 3-phase T2-T2	1	P.	-	742,18 €
✓ SCH EVP1CNS32122	EVlink Câble charge 32A 1-phase T2-T2	1	P.	-	663,07 €

### EVLINK - ACCESSOIRES



Référence	Désignation	Multiple de vente	Unité fact.	DEEE HT	PU HT
✓ SCH EVP1PBSSG	EVLINK Smart Wallbox - Wallbox - Pied pour 1 ou 2 bornes	1	P.	-	974,85 €
✓ SCH EVP2FBS	EVlink parking - pièce détachée - pied adapté	1	P.	-	695,16 €

Caractéristiques techniques, Conditionnement, Multiple de vente, Unité de facturation, visuels, Euroclasse, DEEE HT, PU HT en Euros et hors DEEE et Eco-mobilier; donnés à titre indicatif et susceptibles de modifications sans préavis. ils ne nous engagent qu'après confirmation expresse. Les prix unitaires indiqués sont ceux des réseaux COAXEL, REXEL et SCT, ils ne s'appliquent pas pour le réseau ESPACE ELEC.

Pour plus d'informations, consultez votre agence habituelle ou connectez-vous sur notre site internet [rexel.fr](http://rexel.fr) - N.C-nous consulter.

✓ Produit stocké

APPAREILLAGE  
MODULAIRE  
HAGER

APPAREILLAGE  
MODULAIRE  
ABB

APPAREILLAGE  
MODULAIRE  
COMPLÉMENTAIRE

APPAREILLAGE  
COMPLÉMENTAIRE

COFFRETS  
ET ACCESSOIRES

COMPOSANTS  
ET ACCESSOIRES DE CÂBLAGE

# BRANCHEMENT AU RÉSEAU D'UN VÉHICULE ÉLECTRIQUE

## BORNES DE RECHARGE VÉHICULE ÉLECTRIQUE

### WITTY



La gamme de bornes de charge Hager est sûre et simple d'utilisation tant pour les installateurs que pour les utilisateurs finaux. Cette solution pratique s'adapte au résidentiel individuel et collectif ainsi qu'au tertiaire.

### WITTY - BORNES



Référence	Désignation	Multiple de vente	Unité fact.	DEEE HT	PU HT
✓ HAG XEV091	Witty borne de charge IP21 4kW M3T2S pour 1 VE	1	P.	-	973,15 €
✓ HAG XEV092	Witty borne de charge IP21 4-7kW M3T2S pour 1 VE	1	P.	-	1 137,08 €
✓ HAG XEV100	Witty borne de charge IP54 11-22kW M3T2S pour 1 VE	1	P.	-	1 665,05 €
✓ HAG XEV101	Witty borne de charge IP54 4-7kW M3T2S pour 1 VE	1	P.	-	1 446,78 €
✓ HAG XEV102	Witty borne de charge IP54 4-7kW M3T2S M2TE pour 1 VE	1	P.	-	1 615,91 €
✓ HAG XEV103	Witty borne de charge IP54 11-22kW M3T2S M2TE pour 1 VE	1	P.	-	1 833,04 €
✓ HAG XEV200	Witty borne de charge IP54 11-22kW M3T2S RFID pour 1 VE	1	P.	-	2 547,10 €
✓ HAG XEV201	Witty borne de charge IP54 4-7kW M3T2S M2TE RFID pour 1 VE	1	P.	-	2 498,38 €
✓ HAG XEV202	Witty borne de charge IP54 11-22kW M3T2S M2TE RFID pour 1 VE	1	P.	-	2 718,76 €
HAG XEV501	Witty station de charge IP54 11-22kW 2xM3T3 RFID pour 2 VE	1	P.	-	8 993,74 €
HAG XEV503	Witty station de charge IP54 4-7kW 2xM3T3 RFID pour 2 VE	1	P.	-	6 083,04 €

### WITTY - ACCESSOIRES



Référence	Désignation	Multiple de vente	Unité fact.	DEEE HT	PU HT
✓ HAG XEV418	Pied de fixation simple	1	P.	-	621,13 €
✓ HAG XEV419	Pied de fixation double	1	P.	-	703,94 €
✓ HAG XEV420	Socle à encas. pour fixation des XEV41x	1	P.	-	88,74 €
HAG XEV421	Socle à encas. pour fixation des XEV5xx	1	P.	-	112,40 €
✓ HAG XEV304	Simulateur de télé-information	1	P.	-	240,17 €
✓ HAG XEV308	Jeu de 20 badges RFID utilisateur	1	P.	-	72,18 €
✓ HAG XEV309	Jeu de 3 badges RFID administrateur	1	P.	-	43,30 €

### HOMELINE AUTOSTART



- Recharge jusqu'à 8 fois plus rapide qu'une prise domestique classique
- Indicateur claire du statut de la borne grâce à l'anneau LED
- 6 couleurs standards disponibles, ou teinte RAL de votre choix
- Anti-vandalisme, matériau ininflammable et garanti grand teint
- Conception modulaire et robuste
- Très peu d'entretien et de maintenance

### HOMELINE AUTOSTART - BORNES DE RECHARGE



Référence	Désignation	Multiple de vente	Unité fact.	DEEE HT	PU HT
✓ EVX H1161-0022-719016	HOMELINE AUTOSTART 3,7 kW - mono 16A Simple socle Type 2 avec obturateurs, sans compteur, ni contrôleur GPS/GSM/RFID, montage mural ou sur pied (non inclus), coque blanche	1	P.	-	1 187,50 €
✓ EVX H1321-0022-719016	HOMELINE AUTOSTART 7,4 kW - mono 32A Simple socle Type 2 avec obturateurs, sans compteur, ni contrôleur GPS/GSM/RFID, montage mural ou sur pied (non inclus), coque blanche	1	P.	-	1 377,50 €

### BUSINESSLINE



- Proposée avec un ou deux socle(s) de prise
- Suivi et règlement automatique des frais de recharge
- Gestion simple et efficace de multiples bornes grâce à la configuration Hub/Satellite
- Distribution optimisée et durable de la puissance disponible grâce aux services de Smart Charging
- Tarifs de recharge paramétrable
- Maintenance et mises à jour logicielles opérées à distance
- 6 couleurs standards disponibles, ou teinte RAL de votre choix
- Anti-vandalisme, matériau ininflammable et garanti grand teint
- Conception modulaire et robuste

Caractéristiques techniques, Conditionnement, Multiple de vente, Unité de facturation, visuels, Euroclasse, DEEE HT, PU HT en Euros et hors DEEE et Eco-mobilier; donnés à titre indicatif et susceptibles de modifications sans préavis. is ne nous engageant qu'après confirmation expresse. Les prix unitaires indiqués sont ceux des réseaux COAXEL, REXEL et SCT, ils ne s'appliquent pas pour le réseau ESPACE ELEC. Pour plus d'informations, consultez votre agence habituelle ou connectez-vous sur notre site internet rexel.fr - N.C-nous consulter.

✓ Produit stocké

## BUSINESSLINE - BORNES DE RECHARGE



Référence	Désignation	Multiple de vente	Unité fact.	DEEE HT	PU HT
✓ <b>EVX B1321-5003-709016S</b>	BUSINESSLINE 7,4 kW - mono 32A Simple socle Type 2 avec obturateurs et prise domestique, incluant compteur MID, contrôleur GPS/GSM/RFID et carte SIM, coque blanche (RAL 9016), montage mural ou sur pied (non inclus)	1	P.	-	2 327,50 €
✓ <b>EVX B1322-5003-709016S</b>	BUSINESSLINE 2x7,4 kW - mono 32A Double point de charge, socle Type 2 et prise domestique sur chaque, incluant compteur MID, contrôleur GPS/GSM/RFID et carte SIM, coque blanche (RAL 9016), montage sur pied (non inclus)	1	P.	-	4 474,50 €
<b>EVX B3321-5003-709016S</b>	BUSINESSLINE 22 kW - tri 32A Simple socle Type 2 avec obturateurs et prise domestique, incluant compteur MID, contrôleur GPS/GSM/RFID et carte SIM, coque blanche (RAL 9016), montage mural ou sur pied (non inclus)	1	P.	-	2 707,50 €
<b>EVX B3322-5003-709016S</b>	BUSINESSLINE 2x22 kW - tri 32A Double point de charge, socle Type 2 et prise domestique sur chaque, incluant compteur MID, contrôleur GPS/GSM/RFID et carte SIM, coque blanche (RAL 9016), montage sur pied (non inclus)	1	P.	-	5 044,50 €

## CABLES



Référence	Désignation	Multiple de vente	Unité fact.	DEEE HT	PU HT
✓ <b>EVX C1324-T2T1</b>	Câble de charge monophasé 32A, type 2-type 1, 4 mètres	1	P.	-	416,10 €
✓ <b>EVX C1168-T2T2</b>	Câble de charge monophasé 16A, type 2-type 2, 8 mètres	1	P.	-	378,10 €
<b>EVX C1324-T2T2</b>	Câble de charge monophasé 32A, type 2-type 2, 4 mètres	1	P.	-	416,10 €
<b>EVX C3324-T2T2</b>	Câble de charge triphasé 32A, type 2-type 2, 4 mètres	1	P.	-	511,10 €

## ACCESSOIRES



Référence	Désignation	Multiple de vente	Unité fact.	DEEE HT	PU HT
✓ <b>EVX 290150</b>	Pied inox modulaire pour pose scellée (1900 mm), pour BusinessLine et HomeLine (kit d'adaptation à prévoir en fonction du modèle)	1	P.	-	323,00 €
<b>EVX 290305</b>	Pied inox modulaire pour pose vissée (1400 mm), pour BusinessLine et HomeLine (kit d'adaptation à prévoir en fonction du modèle)	1	P.	-	323,00 €
✓ <b>EVX 290600</b>	Support coudé inox BusinessLine double pour pose murale déportée (30 cm du mur)	1	P.	-	522,50 €
✓ <b>EVX 290160</b>	Kit de montage sur pied de la HomeLine (en association avec un pied modulaire)	1	P.	-	19,00 €
✓ <b>EVX 290165</b>	Kit de montage sur pied de la BusinessLine simple (en association avec un pied modulaire)	1	P.	-	19,00 €

## GREEN'UP



Référence	Désignation	Multiple de vente	Unité fact.	DEEE HT	PU HT
✓ <b>LEG 090476</b>	Prêt à poser Green'up Access - prise 0 904 71+ patère 0 904 78 +disj diff 410754 Pour recharge véhicule électrique (prise saillie renforcée + patère suspension boîtier de contrôle + disjoncteur différentiel 20 A courbe C 30mA HPI)	1	P.	-	269,18 €
✓ <b>LEG 077897</b>	Prise Green'up Access - 3,2 kVA - mode 2 - IP55 - IK10 - fixation encastré	1	P.	-	164,26 €
✓ <b>LEG 090475</b>	Borne Green'up Access - 3,2 kVA - mode 2 - IP 55- IK 08 - Haut. 1 m	1	P.	-	291,18 €

Caractéristiques techniques, Conditionnement, Multiple de vente, Unité de facturation, visuels, Euroclasse, DEEE HT, PU HT en Euros et hors DEEE et Eco-mobilier: donnés à titre indicatif et susceptibles de modifications sans préavis, ils ne nous engagent qu'après confirmation expresse. Les prix unitaires indiqués sont ceux des réseaux COAXEL, REXEL et SCT, ils ne s'appliquent pas pour le réseau ESPACE ELEC.

Pour plus d'informations, consultez votre agence habituelle ou connectez-vous sur notre site internet [rexel.fr](http://rexel.fr) - N.C-nous consulter.

✓ Produit stocké

APPAREILLAGE  
MODULAIRE  
HAGER

APPAREILLAGE  
MODULAIRE  
ABB

APPAREILLAGE  
MODULAIRE  
COMPLÉMENTAIRE

APPAREILLAGE  
COMPLÉMENTAIRE

COFFRETS  
ET ACCESSOIRES

COMPOSANTS  
ET ACCESSOIRES DE CÂBLAGE

ÉLECTRICITÉ  
CHAUFFAGE  
AIR  
DIGITAL

REXEL

EFFICACITÉ  
ÉNERGÉTIQUE

# LE TABLEAU DE PROTECTION ET DISTRIBUTION

AU CŒUR DE L'INSTALLATION,  
COMME AU CŒUR DE NOTRE MÉTIER



- > 40 M€ de stock
- > 4000 références
- > Nos compétences

Schneider  
Electric

UNE GAMME COMPLÈTE  
POUR RÉPONDRE À TOUS VOS BESOINS



# APPAREILLAGE MODULAIRE SCHNEIDER ELECTRIC

## DISJONCTEURS ABONNÉS TARIF BLEU

### RESI9 - DB SÉLECTIFS



Référence	Désignation	Type de déclenchement	Nbre de pôles total	Plage de calibre (A)	Sensibilité (A)	Multiple de vente	Unité fact.	DEEE HT	PU HT
✓ SCH R9FS645	Resi9 DB60 - Disjoncteur Branchement - 1P+N - 15/30/45A 500mA - sélectif	sélectif	2	15/30/45	0.5	1	P.	-	169,52 €
✓ SCH R9FS660	Resi9 DB60 - Disjoncteur Branchement - 1P+N - 30/45/60A 500mA - Sélectif	sélectif	2	30/45/60	0.5	1	P.	-	282,47 €

### RESI9 - DB INSTANTANÉS



Référence	Désignation	Type de déclenchement	Nbre de pôles total	Plage de calibre (A)	Sensibilité (A)	Multiple de vente	Unité fact.	DEEE HT	PU HT
✓ SCH R9FT645	Resi9 DB60 - Disjoncteur Branchement - 1P+N - 15/30/45A 500mA - diff inst.	instantané	2	15/30/45	0.5	1	P.	-	96,97 €
✓ SCH R9FT660	Resi9 DB60 - Disjoncteur Branchement - 1P+N - 30/45/60A 500mA - diff inst.	instantané	2	30/45/60	0.5	1	P.	-	174,62 €

### DUOLINE - DB SÉLECTIFS



Référence	Désignation	Type de déclenchement	Nbre de pôles total	Plage de calibre (A)	Sensibilité (A)	Multiple de vente	Unité fact.	DEEE HT	PU HT
✓ SCH 13123	DuoLine - disjoncteur de branchement DB90 - 4P - 10 à 30A - 500mA	sélectif	4	10/15/20/25/30	0.5	1	P.	-	323,45 €
✓ SCH 13124	DuoLine - disjoncteur de connexion de service DB90 - 4 pôles - 30 à 60A - 500mA	sélectif	4	30/40/50/60	0.5	1	P.	-	434,48 €

### DUOLINE - DB INSTANTANÉS



Référence	Désignation	Type de déclenchement	Nbre de pôles total	Plage de calibre (A)	Sensibilité (A)	Multiple de vente	Unité fact.	DEEE HT	PU HT
✓ SCH 13102	DuoLine - disjoncteur de branchement DB90 - 4P - 10 à 30A - 500mA	instantané	4	10/15/20/25/30	0.5	1	P.	-	203,69 €
✓ SCH 13103	DuoLine - disjoncteur de branchement DB90 - 4P - 30 à 60A - 500mA	instantané	4	30/40/50/60	0.5	1	P.	-	291,08 €

Caractéristiques techniques, Conditionnement, Multiple de vente, Unité de facturation, visuels, Euroclasse, DEEE HT, PU HT en Euros et hors DEEE et Eco-mobilier; donnés à titre indicatif et susceptibles de modifications sans préavis, ils ne nous engagent qu'après confirmation expresse. Les prix unitaires indiqués sont ceux des réseaux COAXEL, REXEL et SCT, ils ne s'appliquent pas pour le réseau ESPACE ELEC.

Pour plus d'informations, consultez votre agence habituelle ou connectez-vous sur notre site internet rexel.fr - N.C-nous consulter.

✓ Produit stocké

APPAREILLAGE  
MODULAIRE  
HAGER

APPAREILLAGE  
MODULAIRE  
ABB

APPAREILLAGE  
MODULAIRE  
COMPLÉMENTAIRE

APPAREILLAGE  
COMPLÉMENTAIRE

COFFRETS  
ET ACCESSOIRES

COMPOSANTS  
ET ACCESSOIRES DE CÂBLAGE

# APPAREILLAGE MODULAIRE SCHNEIDER ELECTRIC

## INTERRUPTEURS DIFFÉRENTIELS



### RESI9 - XE EMBROCHABLE



Référence	Désignation	Nbre de pôles	Calibre (A)	Sensibilité (A)	Type	Nbre pas de 9mm	Multiple de vente	Unité fact.	DEEE HT	PU HT
✓ SCH R9ERC225	Resi9 XE - interrupteur différentiel - 2P - 25A - 30mA - Type AC - embrochable	2	25	0.03	AC	4	1	P.	-	107,10 €
✓ SCH R9ERA240	Resi9 XE - interrupteur différentiel - 2P - 40A - 30mA - Type A - embrochable	2	40	0.03	A	4	1	P.	-	130,56 €
✓ SCH R9ERC240	Resi9 XE - interrupteur différentiel - 2P - 40A - 30mA - Type AC - embrochable	2	40	0.03	AC	4	1	P.	-	105,06 €
✓ SCH R9ERS240	Resi9 XE - interrupteur différentiel - 2P - 40A - 30mA - Type Asi - embrochable	2	40	0.03	Asi	4	1	P.	-	206,27 €
SCH R9ERA263	Resi9 XE - interrupteur différentiel - 2P - 63A - 30mA - Type A - embrochable	2	63	0.03	A	4	1	P.	-	220,33 €
SCH R9ERC263	Resi9 XE - interrupteur différentiel - 2P - 63A - 30mA - Type AC - embrochable	2	63	0.03	AC	4	1	P.	-	183,61 €
SCH R9ERF263	RESI9 XE - interrupteur différentiel - 2P - 63A - 30mA - Type Fsi - embrochable	2	63	0.03	Fsi	4	1	P.	-	327,11 €



### RESI9 - XP PEIGNABLE



Référence	Désignation	Nbre de pôles	Calibre (A)	Sensibilité (A)	Type	Nbre pas de 9mm	Multiple de vente	Unité fact.	DEEE HT	PU HT
✓ SCH R9RPC225	Resi9 XP - inter différentiel - 2P - 25A - 30mA - Type AC - peignable - alim bas	2	25	0.03	AC	4	1	P.	-	103,55 €
✓ SCH R9PRA240	Resi9 XP - inter différentiel - 2P - 40A - 30mA - Type A - peignable - alim bas	2	40	0.03	A	4	1	P.	-	127,01 €
✓ SCH R9RPC240	Resi9 XP - inter différentiel - 2P - 40A - 30mA - Type AC - peignable - alim bas	2	40	0.03	AC	4	1	P.	-	101,51 €
✓ SCH R9PRS240	Resi9 XP - inter différentiel - 2P - 40A - 30mA - Type Asi - peignabl - alim bas	2	40	0.03	Asi	4	1	P.	-	199,84 €
✓ SCH R9PRA263	Resi9 XP - inter différentiel - 2P - 63A - 30mA - Type A - peignable - alim bas	2	63	0.03	A	4	1	P.	-	213,72 €
✓ SCH R9RPC263	Resi9 XP - inter différentiel - 2P - 63A - 30mA - Type AC - peignable - alim bas	2	63	0.03	AC	4	1	P.	-	178,01 €
SCH R9PRF263	RESI9 XP - inter différentiel - 2P - -63A - 30mA - Type Fsi - peignable	2	63	0.03	Fsi	4	1	P.	-	316,90 €

## RÉPARTITION

### RESI9 XE - POUR TECHNOLOGIE EMBROCHABLE XE



Référence	Désignation	Multiple de vente	Unité fact.	DEEE HT	PU HT
✓ SCH R9EXV	Resi9 XE - peigne vertical pour disjoncteur différentiel XE - 25 à 63A	1	P.	-	14,58 €
✓ SCH R9EXHC01	Resi9 XE - Unixe - système repiquage universel pour disjoncteur XE	1	P.	-	2,35 €
✓ SCH R9EXHC05	Resi9 XE - répartiteur système embrochable - 5 modules - avec connecteur	1	P.	-	10,59 €
✓ SCH R9EXHC08	Resi9 XE - répartiteur système embrochable - 8 modules - avec connecteur	1	P.	-	12,65 €
✓ SCH R9EXHC13	Resi9 XE - répartiteur système embrochable - 13 modules - avec connecteur	1	P.	-	16,86 €
✓ SCH R9EXHC18	Resi9 XE - répartiteur système embrochable - 18 modules - avec connecteur	1	P.	-	21,85 €
✓ SCH R9EXHROS	Resi9 XE - kit rénovation embrochable universel - 5 modules - avec connecteur	1	P.	-	12,95 €
✓ SCH R9EXHR08	Resi9 XE - kit rénovation embrochable universel - 8 modules - avec connecteur	1	P.	-	15,31 €

Caractéristiques techniques, Conditionnement, Multiple de vente, Unité de facturation, visuels, Euroclasse, DEEE HT, PU HT en Euros et hors DEEE et Eco-mobilier; donnés à titre indicatif et susceptibles de modifications sans préavis.   
 ils ne nous engageant qu'après confirmation expresse. Les prix unitaires indiqués sont ceux des réseaux COAXEL, REXEL et SCT, ils ne s'appliquent pas pour le réseau ESPACE ELEC.   
 Pour plus d'informations, consultez votre agence habituelle ou connectez-vous sur notre site internet rexel.fr - N.C-nous consulter.

✓ Produit stocké

## RESI9 XE - POUR TECHNOLOGIE EMBROCHABLE XE

Schneider  
Electric

Référence	Désignation	Multiple de vente	Unité fact.	DEEE HT	PU HT
✓ SCH R9EXHS05	Resi9 XE - répartiteur système embrochable - 5 modules - sans connecteur	1	P.	-	8,04 €
✓ SCH R9EXHS08	Resi9 XE - répartiteur système embrochable - 8 modules - sans connecteur	1	P.	-	10,16 €
✓ SCH R9EXHS13	Resi9 XE - répartiteur système embrochable - 13 modules - sans connecteur	1	P.	-	14,58 €
✓ SCH R9EXR	Resi9 XE - module de repiquage - 63A - embrochable	1	P.	-	70,70 €

## RESI9 XP - POUR TECHNOLOGIE PEIGNABLE

Schneider  
Electric

Référence	Désignation	Multiple de vente	Unité fact.	DEEE HT	PU HT
✓ SCH R9PXH210	Resi9 XP - peigne monobloc - 1P+N - 63A - 10 modules - cache dents 5M	1	P.	-	9,56 €
✓ SCH R9PXH213	Resi9 XP - peigne monobloc - 1P+N - 63A - 13 modules - cache dents 5M	1	P.	-	11,73 €
✓ SCH R9PXH218	Resi9 XP - peigne monobloc - 1P+N - 63A - 18 modules - cache dents 5M	1	P.	-	16,60 €
✓ SCH R9PXV	Resi9 XP - peigne vertical pour interrupteur différentiel XP 2P - 25 à 63A	1	P.	-	14,53 €

## ACTI9 - POUR TECHNOLOGIE PEIGNABLE

Schneider  
Electric

Référence	Désignation	Multiple de vente	Unité fact.	DEEE HT	PU HT
✓ SCH A9XPC604	Acti9 - lot de 4 connecteurs - pour peignes 1P+N	1	P.	-	15,94 €

## DISJONCTEURS PH + N

### RESI9 - XE EMBROCHABLE

Schneider  
Electric



Référence	Désignation	Nbre de pôles	Calibre (A)	Courbe	Pouvoir de coupure (kA)	Nbre pas de 9mm	Multiple de vente	Unité fact.	DEEE HT	PU HT
✓ SCH R9EFC602	Resi9 XE - disjoncteur modulaire - 1P+N - 2A - courbe C - embrochable	Ph+N	2	C	3	2	1	P.	-	32,63 €
✓ SCH R9EFC606	Resi9 XE - disjoncteur modulaire - 1P+N - 6A - courbe C - embrochable	Ph+N	6	C	3	2	1	P.	-	34,67 €
✓ SCH R9EFC610	Resi9 XE - disjoncteur modulaire - 1P+N - 10A - courbe C - embrochable	Ph+N	10	C	3	2	1	P.	-	22,43 €
✓ SCH R9EFC616	Resi9 XE - disjoncteur modulaire - 1P+N - 16A - courbe C - embrochable	Ph+N	16	C	3	2	1	P.	-	22,43 €
✓ SCH R9EFC620	Resi9 XE - disjoncteur modulaire - 1P+N - 20A - courbe C - embrochable	Ph+N	20	C	3	2	1	P.	-	22,43 €
✓ SCH R9EFC625	Resi9 XE - disjoncteur modulaire - 1P+N - 25A - courbe C - embrochable	Ph+N	25	C	3	2	1	P.	-	27,53 €
✓ SCH R9EFC632	Resi9 XE - disjoncteur modulaire - 1P+N - 32A - courbe C - embrochable	Ph+N	32	C	3	2	1	P.	-	27,53 €
✓ SCH R9EFD616	Resi9 XE - disjoncteur modulaire - 1P+N - 16A - courbe D - embrochable	Ph+N	16	D	3	2	1	P.	-	48,04 €
✓ SCH R9EFD620	Resi9 XE - disjoncteur modulaire - 1P+N - 20A - courbe D - embrochable	Ph+N	20	D	3	2	1	P.	-	48,04 €

### RESI9 - XP PEIGNABLE

Schneider  
Electric



Référence	Désignation	Nbre de pôles	Calibre (A)	Courbe	Pouvoir de coupure (kA)	Nbre pas de 9mm	Multiple de vente	Unité fact.	DEEE HT	PU HT
✓ SCH R9PFC602	Resi9 XP - disjoncteur modulaire - 1P+N - 2A - courbe C - peignable	Ph+N	2	C	3	2	1	P.	-	32,14 €
✓ SCH R9PFC606	Resi9 XP - disjoncteur modulaire - 1P+N - 6A - courbe C - peignable	Ph+N	6	C	3	2	1	P.	-	34,18 €
✓ SCH R9PFC610	Resi9 XP - disjoncteur modulaire - 1P+N - 10A - courbe C - peignable	Ph+N	10	C	3	2	1	P.	-	21,94 €

Caractéristiques techniques, Conditionnement, Multiple de vente, Unité de facturation, visuels, Euroclasse, DEEE HT, PU HT en Euros et hors DEEE et Eco-mobilier; donnés à titre indicatif et susceptibles de modifications sans préavis, ils ne nous engagent qu'après confirmation expresse. Les prix unitaires indiqués sont ceux des réseaux COAXEL, REXEL et SCT, ils ne s'appliquent pas pour le réseau ESPACE ELEC.

Pour plus d'informations, consultez votre agence habituelle ou connectez-vous sur notre site internet rexel.fr - N.C-nous consulter.

Produit stocké

APPAREILLAGE  
MODULAIRE  
HAGER

APPAREILLAGE  
MODULAIRE  
ABB

APPAREILLAGE  
MODULAIRE  
COMPLÉMENTAIRE

APPAREILLAGE  
COMPLÉMENTAIRE

COFFRETS  
ET ACCESSOIRES

COMPOSANTS  
ET ACCESSOIRES DE CÂBLAGE

# APPAREILLAGE MODULAIRE SCHNEIDER ELECTRIC

## DISJONCTEURS PH + N

### RESI9 - XP PEIGNABLE



Référence	Désignation	Nbre de pôles	Calibre (A)	Courbe	Pouvoir de coupure (kA)	Nbre pas de 9mm	Multiple de vente	Unité fact.	DEEE HT	PU HT
✓ SCH R9PFC616	Resi9 XP - disjoncteur modulaire - 1P+N - 16A - courbe C - peignable	Ph+N	16	C	3	2	1	P.	-	21,94 €
✓ SCH R9PFC620	Resi9 XP - disjoncteur modulaire - 1P+N - 20A - courbe C - peignable	Ph+N	20	C	3	2	1	P.	-	21,94 €
✓ SCH R9PFC625	Resi9 XP - disjoncteur modulaire - 1P+N - 25A - courbe C - peignable	Ph+N	25	C	3	2	1	P.	-	27,04 €
✓ SCH R9PFC632	Resi9 XP - disjoncteur modulaire - 1P+N - 32A - courbe C - peignable	Ph+N	32	C	3	2	1	P.	-	27,04 €
✓ SCH R9PFD616	Resi9 XP - disjoncteur modulaire - 1P+N - 16A - courbe D - peignable	Ph+N	16	D	3	2	1	P.	-	46,30 €
✓ SCH R9PFD620	Resi9 XP - disjoncteur modulaire - 1P+N - 20A - courbe D - peignable	Ph+N	20	D	3	2	1	P.	-	46,30 €

### RESI9 - XE EMBROCHABLE DÉTECTION D'ARC



Référence	Désignation	Nbre de pôles	Calibre (A)	Courbe	Pouvoir de coupure (kA)	Nbre pas de 9mm	Multiple de vente	Unité fact.	DEEE HT	PU HT
SCH R9ETC610	Resi9 XE - disjoncteur détecteur d'arc - 1P+N - 10A - courbe C - embrochable	Ph+N	10	C	3	4	1	P.	-	202,40 €
✓ SCH R9ETC616	Resi9 XE - disjoncteur détecteur d'arc - 1P+N - 16A - courbe C - embrochable	Ph+N	16	C	3	4	1	P.	-	205,95 €
✓ SCH R9ETC620	Resi9 XE - disjoncteur détecteur d'arc - 1P+N - 20A - courbe C - embrochable	Ph+N	20	C	3	4	1	P.	-	205,95 €
SCH R9ETC625	Resi9 XE - disjoncteur détecteur d'arc - 1P+N - 25A - courbe C - embrochable	Ph+N	25	C	3	4	1	P.	-	214,23 €

### RESI9 - XP PEIGNABLE DÉTECTION D'ARC



Référence	Désignation	Nbre de pôles	Calibre (A)	Courbe	Pouvoir de coupure (kA)	Nbre pas de 9mm	Multiple de vente	Unité fact.	DEEE HT	PU HT
SCH R9PTC610	Resi9 XP - disjoncteur détecteur d'arc - 1P+N - 10A - courbe C - peignable	Ph+N	10	C	3	4	1	P.	-	195,90 €
✓ SCH R9PTC616	Resi9 XP - disjoncteur détecteur d'arc - 1P+N - 16A - courbe C - peignable	Ph+N	16	C	3	4	1	P.	-	199,45 €
✓ SCH R9PTC620	Resi9 XP - disjoncteur détecteur d'arc - 1P+N - 20A - courbe C - peignable	Ph+N	20	C	3	4	1	P.	-	199,45 €
✓ SCH R9PTC625	Resi9 XP - disjoncteur détecteur d'arc - 1P+N - 25A - courbe C - peignable	Ph+N	25	C	3	4	1	P.	-	207,74 €

## DISJONCTEURS COMBINÉS

### RESI9 - XE EMBROCHABLE



Référence	Désignation	Multiple de vente	Unité fact.	DEEE HT	PU HT
✓ SCH R9ECL610	Resi9 XE - combiné disj+télérupteur - 1P+N - 10A - courbe C - embrochable	1	P.	-	73,85 €
✓ SCH R9ECL616	Resi9 XE - combiné disj+télérupteur - 1P+N - 16A - courbe C - embrochable	1	P.	-	75,64 €
✓ SCH R9ECS616	Resi9 XE - combiné disj+2 prises courant - 1P+N - 16A - courbe C - embrochable	1	P.	-	59,41 €
✓ SCH R9ECT620	Resi9 XE - combiné disj+contacteur - 1P+N - 20A - courbe C - embrochable	1	P.	-	131,40 €

### RESI9 - XP PEIGNABLE



Référence	Désignation	Multiple de vente	Unité fact.	DEEE HT	PU HT
✓ SCH R9PLC	Resi9 XP - parafoudre combi - 10kA - 1P+N avec accessoires	1	P.	-	247,82 €

Caractéristiques techniques, Conditionnement, Multiple de vente, Unité de facturation, visuels, Euroclasse, DEEE HT, PU HT en Euros et hors DEEE et Eco-mobilier; donnés à titre indicatif et susceptibles de modifications sans préavis. is ne nous engageant qu'après confirmation expresse. Les prix unitaires indiqués sont ceux des réseaux COAXEL, REXEL et SCT, ils ne s'appliquent pas pour le réseau ESPACE ELEC. Pour plus d'informations, consultez votre agence habituelle ou connectez-vous sur notre site internet rexel.fr - N.C-nous consulter.

✓ Produit stocké

# DISJONCTEURS DIFFÉRENTIELS

## RESI9 - XP PEIGNABLE



Référence	Désignation	Nbre de pôles	Calibre (A)	Sensibilité (A)	Courbe	Type	Nbre pas de 9mm	Multiple de vente	Unité fact.	DEEE HT	PU HT
✓ SCH R9PDCF10	Resi9 XP - disjoncteur différentiel - 1P+N - 10A - 30mA - courbe C - type Fsi	Ph+N	10	0.03	C	Fsi	4	1	P.	-	221,16 €
✓ SCH R9PDCF16	Resi9 XP - disjoncteur différentiel - 1P+N - 16A - 30mA - courbe C - type Fsi	Ph+N	16	0.03	C	Fsi	4	1	P.	-	213,79 €
✓ SCH R9PDCF20	Resi9 XP - disjoncteur différentiel - 1P+N - 20A - 30mA - courbe C - type Fsi	Ph+N	20	0.03	C	Fsi	4	1	P.	-	221,16 €
✓ SCH R9PDCF32	Resi9 XP - disjoncteur différentiel - 1P+N - 32A - 30mA - courbe C - type Fsi	Ph+N	32	0.03	C	Fsi	4	1	P.	-	226,04 €

rexel.fr

100% connecté avec votre métier

1 million de produits sur tous vos écrans



Conditions d'achats personnalisées



Devis en ligne



Visibilité des stocks et délais



Commande avant 18h = livraison le lendemain



Click & Collect



Suivi des commandes et factures

## COMMANDE ET SIGNALISATION TARIF BLEU

### RESI9 - XP PEIGNABLE



Référence	Désignation	Multiple de vente	Unité fact.	DEEE HT	PU HT
✓ SCH R9PCBS	Resi9 XP - sonnerie - 230 VCA - 80 dB	1	P.	-	31,02 €
SCH R9PCL2S	Resi9 XP - télérupteur silencieux - 1NO - 16A	1	P.	-	56,87 €
✓ SCH R9PCL116	Resi9 XP - télérupteur - 1NO - 16A	1	P.	-	42,26 €
✓ SCH R9PCL216	Resi9 XP - télérupteur - 2NO - 16A	1	P.	-	75,99 €
✓ SCH R9PCS616	Resi9 XP - prise de courant - 2P+T - 250V - 16A	1	P.	-	16,33 €
✓ SCH R9PCTH20	Resi9 XP - contacteur heures creuses - 2NO - 20A	1	P.	-	97,28 €
✓ SCH R9PCTS20	Resi9 XP - contacteur standard - 2NO - 20A	1	P.	-	79,30 €
✓ SCH R9PS120	Resi9 XP - interrupteur - 1P - 20A - 1NO - 250VCA	1	P.	-	15,96 €
✓ SCH R9PS232	Resi9 XP - interrupteur - 2P - 32A - 2NO - 250VCA	1	P.	-	25,41 €
✓ SCH R9PSC2	Resi9 XP - commutateur 2 positions - 10F - 20A - 250VCA	1	P.	-	25,41 €

Caractéristiques techniques, Conditionnement, Multiple de vente, Unité de facturation, visuels, Euroclasse, DEEE HT, PU HT en Euros et hors DEEE et Eco-mobilier: donnés à titre indicatif et susceptibles de modifications sans préavis, ils ne nous engagent qu'après confirmation expresse. Les prix unitaires indiqués sont ceux des réseaux COAXEL, REXEL et SCT, ils ne s'appliquent pas pour le réseau ESPACE ELEC.

Pour plus d'informations, consultez votre agence habituelle ou connectez-vous sur notre site internet rexel.fr - N.C-nous consulter.

✓ Produit stocké

APPAREILLAGE  
MODULAIRE  
HAGER

APPAREILLAGE  
MODULAIRE  
ABB

APPAREILLAGE  
MODULAIRE  
COMPLÉMENTAIRE

APPAREILLAGE  
COMPLÉMENTAIRE

COFFRETS  
ET ACCESSOIRES

COMPOSANTS  
ET ACCESSOIRES DE CÂBLAGE

# APPAREILLAGE MODULAIRE SCHNEIDER ELECTRIC

## COMMANDE ET SIGNALISATION TARIF BLEU

**ACTI9** - TÉLÉRUPTEURS, CONTACTEURS, MINUTERIES, INTERRUPTEURS, VOYANTS,...



Référence	Désignation	Calibre (A)	Puissance halogène (W)	Tension (V)	Nbre pas de 9mm	Multiple de vente	Unité fact.	DEEE HT	PU HT
✓ SCH A9E18033	Acti9, iPB bouton-poussoir simple gris 1 NO + 1 NF 20A 230VCA					1	P.	-	29,14 €
✓ SCH A9E18320	Acti9, iIL voyant lumineux simple rouge 110...230VCA			230	2	1	P.	-	23,11 €
✓ SCH A9C20842	Acti9, iCT contacteur 40A 2NO 230...240VCA 50Hz	40	5250		4	1	P.	-	138,02 €
✓ SCH A9S65463	Acti9, iSW interrupteur-sectionneur 4P 63A 415VAC	63		240	4	1	P.	-	133,34 €

**MULTI9** - VARIATEURS DIN UNIVERSELS



Référence	Désignation	Calibre (A)	Nbre pas de 9mm	Multiple de vente	Unité fact.	DEEE HT	PU HT
✓ SCH CCTDD20016	Multi9 - variateur DIN universel 400W - standard STD400LED - commande éclairage	16	2	1	P.	-	194,74 €
✓ SCH CCTDD20017	Multi9 - variateur DIN universel 400W - confort STD400LED+ commande éclairage	16	2	1	P.	-	225,46 €

**DUOLINE** - TÉLÉRUPTEURS, CONTACTEURS, MINUTERIES, INTERRUPTEURS, VOYANTS,...



Référence	Désignation	Puissance halogène (W)	Tension (V)	Nbre pas de 9mm	Multiple de vente	Unité fact.	DEEE HT	PU HT
✓ SCH 16655	DuoLine minuterie MIN'clac 1 à 7 min	2000	250	2	1	P.	-	74,81 €

## MESURE RÉSIDENTIELLE

**WISER LINK**



Référence	Désignation	Multiple de vente	Unité fact.	DEEE HT	PU HT
✓ SCH EER22000	Wiser Link - écran tactile encastrable 3,5 pouces	1	P.	-	148,85 €
✓ SCH EER31120	Wiser Link - module réception des impulsions des capteurs sans fil, 2 maxi	1	P.	-	57,61 €
✓ SCH EER31500	Wiser Energy - module 2 entrées + 2 sorties - pour alarming et contrôle	1	P.	-	189,70 €
✓ SCH EER39000	Wiser Link - concentrateur de TC modulaire + 5 TC	1	P.	-	306,92 €
✓ SCH EER39200	Wiser Link - lot de 5 TC transformateurs de courant fermés 80A	1	P.	-	61,26 €
✓ SCH EER31140	Wiser Energy - émetteur impulsions - compteur gaz/fioul, débitmètre, calorimètre	1	P.	-	94,24 €
✓ SCH EER31800	Wiser Energy - module de connexion IP - pour l'alarming et le contrôle	1	P.	-	117,55 €

Caractéristiques techniques, Conditionnement, Multiple de vente, Unité de facturation, visuels, Euroclasse, DEEE HT, PU HT en Euros et hors DEEE et Eco-mobilier; donnés à titre indicatif et susceptibles de modifications sans préavis. is ne nous engageant qu'après confirmation expresse. Les prix unitaires indiqués sont ceux des réseaux COAXEL, REXEL et SCT, ils ne s'appliquent pas pour le réseau ESPACE ELEC. Pour plus d'informations, consultez votre agence habituelle ou connectez-vous sur notre site internet rexel.fr - N.C=nous consulter.

✓ Produit stocké

# PROGRAMMATION

## MULTI9



Référence	Désignation	Type programme	Nbre de contacts	Courant de commutation (A)	Puissance halogène (W)	Puissance fluo (VA)	Nbre pas de 9mm	Multiple de vente	Unité fact.	DEEE HT	PU HT
✓ SCH 15335	Interrupteur horaire mécanique IH 18mm cycle 24h 1canal 10F	24H	1	16			2	1	P.	-	108,63 €
✓ SCH 15482	Multi9 - Interrupteur crépusculaire IC100 - 2 à 100 lux - cellule murale			16	2300	2300	2	1	P.	-	236,84 €
✓ SCH 15483	Interrupteur crépusculaire programmable IC2000P+ avec cellule murale	24H	1	16	2300	1160	5	1	P.	-	590,57 €
✓ SCH 16654	DuoLine interrupteur horaire mécanique IH'clac 18mm cycle 24h 1canal 1F	24H	1	16			2	1	P.	-	147,63 €
✓ SCH CCT15223	Interrupteur crépusculaire programmable IC ASTRO ProDis 1 canal		1	16	2300	1000	5	1	P.	-	369,26 €
✓ SCH CCT15368	Interrupteur crépusculaire IC2000 avec cellule murale		1	16	2300	2300	5	1	P.	-	318,70 €
✓ SCH CCT15850	Interrupteur horaire digital IHP ProDis cycle 24 h et ou 7 jours 1canal 10F	24H/7j	1	16			5	1	P.	-	260,04 €
✓ SCH CCT15852	Interrupteur horaire digital IHP 2c Multi 9 cycle 24 h et ou 7 jours, 2 OF			16			5	1	P.	-	289,00 €
✓ SCH CCT15854	Interrupteur horaire IHP 24h/7j 18mm 1canal réserve de marche 56 commutations	24H/7j	1	16			2	1	P.	-	199,78 €
✓ SCH CCT16650	DuoLine, interrupteur horaire digital IHP'clac, 1 canal	24H/7j	1	16			5	1	P.	-	251,10 €
✓ SCH CCT16652	Interrupteur horaire programmable IHP'clac 2c, 2 canaux	24H/7j	2	16			5	1	P.	-	292,30 €

## PROTECTIONS Foudre

### RESI9 - XP PEIGNABLE



Référence	Désignation	Multiple de vente	Unité fact.	DEEE HT	PU HT
✓ SCH R9PLC	Resi9 XP - parafoudre combi - 10kA - 1P+N avec accessoires	1	P.	-	247,82 €



### ACTI9 - PARAFONDRES ÉNERGIE



Parafoudres monoblocs de type 2 et 3 à cartouche débrochable avec dispositif de déconnexion intégré ( disjoncteur) et report à distance de l'information « cartouche à changer».  
Ces parafoudres sont conçus pour les schémas de liaison à la terre TT, TNS ou TNC dans le tertiaire.

Référence	Désignation	Nbre pôles	Interchangeable	Un (V)	Uc (V)	Up (kV)	In (kA)	I <sub>max</sub> (kA)	i max	Nbre pas de 9mm	Multiple de vente	Unité fact.	DEEE HT	PU HT
✓ SCH A9L16292	Acti9, iQuick PRD40r parafoudre 1P+N avec report signalisation	mono	non	230	350	1,5	20	40	oui	8	1	P.	-	422,44 €
✓ SCH A9L16294	Acti9, iQuick PRD40r parafoudre 3P+N avec report signalisation	tri	non	230/400	350	1,5	20	40	oui	15	1	P.	-	790,37 €
✓ SCH A9L16295	Acti9, iQuick PRD20r parafoudre 1P+N avec report signalisation	Ph+N	non	230	264		5	20	oui	8	1	P.	-	337,71 €
✓ SCH A9L16297	Acti9, iQuick PRD20r parafoudre 3P+N avec report signalisation	3Ph+N	non	230/400	264		5	20	oui	15	1	P.	-	611,53 €
✓ SCH A9L16298	Acti9, iQuick PRD8r parafoudre 1P+N avec report signalisation	Ph+N	non	230	264		2	8	oui	8	1	P.	-	303,43 €
✓ SCH A9L16300	Acti9, iQuick PRD8r parafoudre 3P+N avec report signalisation	3Ph+N	non	230/400	264		2	8	oui	15	1	P.	-	549,96 €
✓ SCH A9L16618	Acti9, iQuick PF10 parafoudre 3P+N 230/400V 10kA, livré avec câble de terre	tri	non	230/400	275	1,5	5	10		10	1	P.	-	424,60 €

Caractéristiques techniques, Conditionnement, Multiple de vente, Unité de facturation, visuels, Euroclasse, DEEE HT, PU HT en Euros et hors DEEE et Eco-mobilier; donnés à titre indicatif et susceptibles de modifications sans préavis, ils ne nous engagent qu'après confirmation expresse. Les prix unitaires indiqués sont ceux des réseaux COAXEL, REXEL et SCT, ils ne s'appliquent pas pour le réseau ESPACE ELEC. Pour plus d'informations, consultez votre agence habituelle ou connectez-vous sur notre site internet rexel.fr - N.C-nous consulter.

✓ Produit stocké

APPAREILLAGE  
MODULAIRE  
HAGER

APPAREILLAGE  
MODULAIRE  
ABB

APPAREILLAGE  
MODULAIRE  
COMPLÉMENTAIRE

APPAREILLAGE  
COMPLÉMENTAIRE

COFFRETS  
ET ACCESSOIRES

COMPOSANTS  
ET ACCESSOIRES DE CÂBLAGE

# APPAREILLAGE MODULAIRE SCHNEIDER ELECTRIC

## PROTECTIONS Foudre

### ACTI9 - PARAFODRES TÉLÉPHONIE - COURANTS FAIBLES



Les parafoudres PRI assurent la protection des équipements de communication contre les surtensions d'origine atmosphérique dûes à la foudre transitant via les réseaux de télécommunication et informatiques ou via les câbles de capteurs.

Référence	Désignation	Un (V)	Uc (V)	Up (kV)	In (kA)	Imax (kA)	Nbre pas de 9mm	Multiple de vente	Unité fact.	DEEE HT	PU HT
✓ SCH A9L16337	Acti9, iPRC protection ligne téléphonique analogique	130	180 CC/130 CA	0.3	10	18	2	1	P.	-	234,55 €
✓ SCH A9L16339	Acti9, iPRI protection lignes courant faible	48 CC	53 CC/37 CA	0.07	10	10	2	1	P.	-	382,94 €

## GAINE TECHNIQUE LOGEMENT

### RESI9



Resi9, un concentré d'innovations :

- Livrés en deux parties, les kits goulottes ont le packaging le plus court du marché, ils sont faciles à transporter et à installer.
- Le compartiment dédié à l'arrivée ERDF peut être installé à droite ou à gauche.
- Les câbles sont maintenus dans la goulotte soit avec des colliers, soit avec des brides-câbles.
- La jonction sol/plafond permet de moduler la hauteur de la goulotte de 200 mm à chaque extrémité.
- Sans découpe la GTL peut donc avoir une hauteur de 2,4 à 2,8 m.
- Le châssis du coffret coulisse sur la goulotte et se fixe sans outil à la hauteur souhaitée.

Référence	Désignation	Multiple de vente	Unité fact.	DEEE HT	PU HT
✓ SCH R9HKT13	Resi9 - kit goulotte 13M - 2 parties - corps - capot - cloisons - capot ERDF	1	P.	-	226,48 €
✓ SCH R9H13409	Resi9 - borniers de terre 3x25 + 12x2,5mm²	1	P.	-	19,38 €
✓ SCH R9H13525	Resi9 - corps de goulotte 13M - lg 2600mm	1	P.	-	128,06 €
✓ SCH R9H13526	Resi9 - couvercle goulotte 13M	1	P.	-	46,16 €
✓ SCH R9H13528	Resi9 - cloison courant fort / courant faible	1	P.	-	14,97 €
✓ SCH R9H13537	Resi9 - Kit de 6 supports universels goulotte 13M	1	P.	-	67,26 €
SCH R9H13538	Resi9 - brides cables 13M	1	P.	-	42,14 €
✓ SCH R9H13539	Resi9 - embout goulotte 13M	1	P.	-	12,34 €
✓ SCH R9H13540	Resi9 - épanouisseur 13M	1	P.	-	40,31 €

## PANNEAUX DE CONTRÔLE

### RESI9



Référence	Désignation	Multiple de vente	Unité fact.	DEEE HT	PU HT
✓ SCH R9H13206	Resi9 - bloc de commande 13M - hauteur 45mm	1	P.	-	32,08 €
✓ SCH R9H13416	Resi9 - panneau de contrôle monophasé 13M	1	P.	-	136,16 €
✓ SCH R9H18206	Resi9 - bloc de commande + habillage - 18M	1	P.	-	82,62 €
✓ SCH R9H18416	Resi9 - panneau de contrôle + habillage - 18M	1	P.	-	148,63 €

Caractéristiques techniques, Conditionnement, Multiple de vente, Unité de facturation, visuels, Euroclasse, DEEE HT, PU HT en Euros et hors DEEE et Eco-mobilier; donnés à titre indicatif et susceptibles de modifications sans préavis. is ne nous engageant qu'après confirmation expresse. Les prix unitaires indiqués sont ceux des réseaux COAXEL, REXEL et SCT, ils ne s'appliquent pas pour le réseau ESPACE ELEC. Pour plus d'informations, consultez votre agence habituelle ou connectez-vous sur notre site internet rexel.fr • N.C.=nous consulter.

✓ Produit stocké



# COFFRETS DE DISTRIBUTION

## OPALE - MINI OPALE



Référence	Désignation	Nbre de rangées	Nbre de modules	Nbre pas de 9mm	Hauteur (mm)	Largeur (mm)	Profondeur (mm)	Multiple de vente	Unité fact.	DEEE HT	PU HT
✓ SCH 13392	Mini Opale 4 pas	1	2	4	130	44	57	1	P.	-	9,41 €
✓ SCH 13394	Mini Opale 8 pas	1	4	8	130	80	57	1	P.	-	10,97 €
✓ SCH 13396	Mini Opale 12 pas	1	6	12	160	119	65	1	P.	-	22,99 €
✓ SCH 13398	Mini Opale 16 pas	1	8	16	160	155	65	1	P.	-	26,96 €

## RESI9



Resi9 est une gamme de coffrets modulaires résidentiels dédiée au branchement et à la distribution jusqu'à 90 A. Coffrets en saillie de 13 ou 18 modules de large.

Livrés avec bornier, support bornier, collecteur de terre, accessoires de repérage et obturateurs fractionnables.

Accessoires de finition optionnels pour un produit évolutif et personnalisé :

- un large choix de finitions de portes : revêtement bois, art moderne ou surface pratique aimantée, jeux de transparences, les possibilités de Resi9 sont infinies pour s'intégrer dans chaque logement.
- fond isolant, réhausse, accessoires de raccordement, accessoires de repérage...

## RESI9 - 13 MODULES



Référence	Désignation	Nbre de rangées	Nbre de modules	Nbre pas de 9mm	Hauteur (mm)	Largeur (mm)	Profondeur (mm)	Multiple de vente	Unité fact.	DEEE HT	PU HT
✓ SCH R9H13401	Resi9 - coffret 13M - 1R	1	13	26	250	252	108	1	P.	-	39,57 €
✓ SCH R9H13402	Resi9 - coffret 13M - 2R	2	26	52	375	252	108	1	P.	-	62,55 €
✓ SCH R9H13403	Resi9 - coffret 13M - 3R	3	39	78	500	252	108	1	P.	-	91,25 €
✓ SCH R9H13404	Resi9 - coffret 13M - 4R	4	52	104	625	252	108	1	P.	-	127,29 €
✓ SCH R9H13421	Resi9 - porte styl coffret 13M - 1R				250	252	27	1	P.	-	23,96 €
✓ SCH R9H13422	Resi9 - porte styl coffret 13M - 2R				375	252	27	1	P.	-	29,40 €
✓ SCH R9H13423	Resi9 - porte styl coffret 13M - 3R				500	252	27	1	P.	-	34,85 €
✓ SCH R9H13424	Resi9 - porte styl coffret 13M - 4R				625	252	27	1	P.	-	40,30 €
✓ SCH R9H13425	Resi9 - porte styl transp coffret 13M - 1R				250	252	27	1	P.	-	25,10 €
✓ SCH R9H13426	Resi9 - porte styl transp coffret 13M - 2R				375	252	27	1	P.	-	30,81 €
✓ SCH R9H13427	Resi9 - porte styl transp coffret 13M - 3R				500	252	27	1	P.	-	36,52 €
✓ SCH R9H13422P	Resi9 - porte styl pratic coffret 13M - 2R				375	252	27	1	P.	-	47,94 €
✓ SCH R9H13423P	Resi9 - porte styl pratic coffret 13M - 3R				500	252	27	1	P.	-	53,64 €
✓ SCH R9H13424P	Resi9 - porte styl pratic coffret 13M - 4R				625	252	27	1	P.	-	59,35 €
✓ SCH R9H10750	Resi9 - rehausse coffret 13M - 1R - bloc de cmd - panneau de contrôle							1	P.	-	41,08 €
✓ SCH R9H10759	Resi9 - rehausse coffret 13M - 2R							1	P.	-	44,08 €
✓ SCH R9H10760	Resi9 - rehausse coffret 13M - 3R							1	P.	-	47,62 €
✓ SCH R9H10761	Resi9 - rehausse coffret 13M - 4R							1	P.	-	57,66 €
✓ SCH R9H13416	Resi9 - panneau de contrôle monophasé 13M							1	P.	-	136,16 €
✓ SCH R9H13418	Resi9 - habillage + porte styl banc 13M - panneau de ctrl - bloc de cmd							1	P.	-	40,30 €
✓ SCH R9H13419	Resi9 - habillage + porte styl transp 13M - panneau de ctrl - bloc de cmd							1	P.	-	42,23 €

Caractéristiques techniques, Conditionnement, Multiple de vente, Unité de facturation, visuels, Euroclasse, DEEE HT, PU HT en Euros et hors DEEE et Eco-mobilier; donnés à titre indicatif et susceptibles de modifications sans préavis, ils ne nous engageant qu'après confirmation expresse. Les prix unitaires indiqués sont ceux des réseaux COAXEL, REXEL et SCT, ils ne s'appliquent pas pour le réseau ESPACE ELEC. Pour plus d'informations, consultez votre agence habituelle ou connectez-vous sur notre site internet rexel.fr - N.C-nous consulter.

✓ Produit stocké

APPAREILLAGE  
MODULAIRE  
HAGER

APPAREILLAGE  
MODULAIRE  
ABB

APPAREILLAGE  
MODULAIRE  
COMPLÉMENTAIRE

APPAREILLAGE  
COMPLÉMENTAIRE

COFFRETS  
ET ACCESSOIRES

COMPOSANTS  
ET ACCESSOIRES DE CÂBLAGE

# APPAREILLAGE MODULAIRE SCHNEIDER ELECTRIC

## COFFRETS DE DISTRIBUTION



### RESI9 - 18 MODULES



Référence	Désignation	Nbre de rangées	Nbre de modules	Nbre pas de 9mm	Hauteur (mm)	Largeur (mm)	Profondeur (mm)	Multiple de vente	Unité fact.	DEEE HT	PU HT
✓ SCH R9H18401	Resi9 - coffret 18M - 1R	1	18	36	250	357	108	1	P.	-	59,95 €
✓ SCH R9H18402	Resi9 - coffret 18M - 2R	2	36	72	375	357	108	1	P.	-	96,66 €
✓ SCH R9H18403	Resi9 - coffret 18M - 3R	3	54	108	500	357	108	1	P.	-	129,33 €
✓ SCH R9H18404	Resi9 - coffret 18M - 4R	4	72	144	625	357	108	1	P.	-	226,34 €
✓ SCH R9H18421	Resi9 - porte styl coffret 18M - 1R - panneau de ctrl - bloc de cmd				250	357	27	1	P.	-	35,65 €
✓ SCH R9H18422	Resi9 - porte styl coffret 18M - 2R				375	357	27	1	P.	-	42,23 €
✓ SCH R9H18423	Resi9 - porte styl coffret 18M - 3R				500	357	27	1	P.	-	46,80 €
✓ SCH R9H18424	Resi9 - porte styl coffret 18M - 4R				625	357	27	1	P.	-	52,37 €
✓ SCH R9H18422P	Resi9 - porte styl pratic coffret 18M - 2R				375	357	27	1	P.	-	56,02 €
✓ SCH R9H18423P	Resi9 - porte styl pratic coffret 18M - 3R				500	357	27	1	P.	-	65,06 €
✓ SCH R9H18424P	Resi9 - porte styl pratic coffret 18M - 4R				625	357	27	1	P.	-	70,77 €

### RESI9 - ACCESSOIRES



Référence	Désignation	Multiple de vente	Unité fact.	DEEE HT	PU HT
✓ SCH R9H13387	Resi9 - lot de 10 obturateurs de 5 modules fractionnables	1	P.	-	13,52 €

### PRAGMA - MINI PRAGMA



Référence	Désignation	Nbre de rangées	Nbre de modules	Nbre pas de 9mm	Hauteur (mm)	Largeur (mm)	Profondeur (mm)	Multiple de vente	Unité fact.	DEEE HT	PU HT
✓ SCH MIP11104	Coffret Mini Pragma 8 pas / 4 Mod. avec porte opaque	1	4	8	198	124	95	1	P.	-	31,30 €
✓ SCH MIP11106	Coffret Mini Pragma 12 pas / 6 Mod. avec porte opaque	1	6	12	198	160	95	1	P.	-	32,92 €
✓ SCH MIP11108	Coffret Mini Pragma 16 pas / 8 Mod. avec porte opaque	1	8	16	198	196	95	1	P.	-	40,98 €

### PRAGMA - PRAGMA ÉVOLUTION 13 MODULES SAILLIE



PRAGMA EVOLUTION: est une gamme complète de coffrets modulaires 13-18-24 modules. Borniers Phase/neutre inclus - Compatible Distri'click XE.

Référence	Désignation	Nbre de rangées	Nbre de modules	Nbre pas de 9mm	Hauteur (mm)	Largeur (mm)	Profondeur (mm)	Multiple de vente	Unité fact.	DEEE HT	PU HT
✓ SCH PRA13651	Pragma - coffret 1 rangée 13 modules (option porte opaque PRA16113 ou porte transp. PRA15113)	1	13	26	300	336	123	1	P.	-	81,31 €
✓ SCH PRA13652	Pragma - coffret 2 rangées 26 modules (option porte opaque PRA16213 ou porte transp. PRA15213)	2	26	52	450	336	123	1	P.	-	114,72 €
✓ SCH PRA13653	Pragma - coffret 3 rangées 39 modules (option porte opaque PRA16313 ou porte transp. PRA15313)	3	39	78	600	336	123	1	P.	-	147,28 €
✓ SCH PRA13654	Pragma - coffret 4 rangées 52 modules (option porte opaque PRA16413 ou porte transp. PRA15413)	4	52	104	750	336	123	1	P.	-	194,95 €

Caractéristiques techniques, Conditionnement, Multiple de vente, Unité de facturation, visuels, Euroclasse, DEEE HT, PU HT en Euros et hors DEEE et Eco-mobilier; donnés à titre indicatif et susceptibles de modifications sans préavis.   
 ils ne nous engageant qu'après confirmation expresse. Les prix unitaires indiqués sont ceux des réseaux COAXEL, REXEL et SCT, ils ne s'appliquent pas pour le réseau ESPACE ELEC.   
 Pour plus d'informations, consultez votre agence habituelle ou connectez-vous sur notre site internet rexel.fr - N.C.=nous consulter.

✓ Produit stocké

## PRAGMA - SÉRIE PRAGMA ÉVOLUTION 18 MODULES SAILLIE



PRAGMA EVOLUTION: est une gamme complète de coffrets modulaires 13-18-24 modules. Borniers Phase/neutre inclus - Compatible Distri'clac XE.

Référence	Désignation	Nbre de rangées	Nbre de modules	Nbre pas de 9mm	Hauteur (mm)	Largeur (mm)	Profondeur (mm)	Multiple de vente	Unité fact.	DEEE HT	PU HT
✓ SCH PRA13751	Pragma - coffret 1 rangée 18 modules (option porte opaque PRA16118 ou porte transp. PRA15118)	1	18	36	300	426	125	1	P.	-	122,05 €
✓ SCH PRA13752	Coffret 2 rangées 36 modules (option porte opaque PRA16218 ou porte transp. PRA15218)	2	36	72	450	426	125	1	P.	-	169,50 €
✓ SCH PRA13753	Pragma - coffret en saillie - 3 rangées 18 modules	3	54	108	600	426	125	1	P.	-	218,80 €
✓ SCH PRA13754	Coffret 4 rangées 72 modules (option porte opaque PRA16418 ou porte transp. PRA15418)	4	72	144	750	426	125	1	P.	-	310,27 €

## PRAGMA - COFFRETS D'INTERFACE POUR PRAGMA 13 OU 18 MODULES



Coffrets associables aux coffrets Pragma evolution 13 ou 18 modules - Livré avec un kit d'association.

Référence	Désignation	Hauteur (mm)	Largeur (mm)	Profondeur (mm)	Multiple de vente	Unité fact.	DEEE HT	PU HT
SCH PRA08118	Coffret d'interface ht 300mm associable à un coffret 1 rangée	300	200	115	1	P.	-	52,55 €
SCH PRA08218	Coffret d'interface ht 450mm associable à un coffret 2 rangées	450	200	115	1	P.	-	60,29 €
✓ SCH PRA08318	Pragma - coffret d'interface ht 600mm associable à un coffret 3 rangées	600	200	115	1	P.	-	73,86 €

## PRAGMA - SÉRIE PRAGMA ÉVOLUTION 24 MODULES SAILLIE



PRAGMA EVOLUTION: est une gamme complète de coffrets modulaires 13-18-24 modules. Compatible Distri'clac XE.

Référence	Désignation	Nbre de rangées	Nbre de modules	Nbre pas de 9mm	Hauteur (mm)	Largeur (mm)	Profondeur (mm)	Multiple de vente	Unité fact.	DEEE HT	PU HT
✓ SCH PRA10265W	Coffret 1 rangée 24 modules (option porte opaque PRA16124 ou porte transp. PRA15124)	1	24	48	300	550	148	1	P.	-	322,25 €
✓ SCH PRA10266W	Coffret 2 rangées 48 modules (option porte opaque PRA16224 ou porte transp. PRA15224)	2	48	96	450	550	148	1	P.	-	382,03 €
✓ SCH PRA10267W	Pragma - coffret 3 rangées 72 modules (option porte opaque PRA16324 ou porte transp. PRA15324)	3	72	144	600	550	148	1	P.	-	416,70 €
✓ SCH PRA10268W	Coffret 4 rangées 96 modules (option porte opaque PRA16424 ou porte transp. PRA15424)	4	96	192	750	550	148	1	P.	-	500,74 €
✓ SCH PRA10269W	Pragma - coffret 5 rangées 120 modules (option porte opaque PRA16524 ou porte transp. PRA15524)	5	120	240	900	550	148	1	P.	-	561,11 €
✓ SCH PRA10270W	Pragma - coffret 6 rangées 144 modules (option porte opaque PRA16624 ou porte transp. PRA15624)	6	144	288	1050	550	148	1	P.	-	688,82 €

## PRAGMA - COFFRETS D'INTERFACE POUR PRAGMA 24MODULES



Coffret associable avec les coffrets Pragma Evolution 24 modules - Livré avec un kit d'association.

Référence	Désignation	Hauteur (mm)	Largeur (mm)	Profondeur (mm)	Multiple de vente	Unité fact.	DEEE HT	PU HT
SCH PRA06124W	Coffret d'interface ht 300mm associable à un coffret 1 rangée	300	200	136	1	P.	-	96,02 €
SCH PRA06224W	Coffret d'interface ht 450mm associable à un coffret 2 rangées	450	200	136	1	P.	-	120,43 €
✓ SCH PRA06324W	Coffret d'interface ht 600mm associable à un coffret 3 rangées	600	200	136	1	P.	-	127,16 €

Caractéristiques techniques, Conditionnement, Multiple de vente, Unité de facturation, visuels, Euroclasse, DEEE HT, PU HT en Euros et hors DEEE et Eco-mobilier; donnés à titre indicatif et susceptibles de modifications sans préavis. ils ne nous engageant qu'après confirmation expresse. Les prix unitaires indiqués sont ceux des réseaux COAXEL, REXEL et SCT, ils ne s'appliquent pas pour le réseau ESPACE ELEC. Pour plus d'informations, consultez votre agence habituelle ou connectez-vous sur notre site internet rexel.fr - N.C-nous consulter.

✓ Produit stocké

# APPAREILLAGE MODULAIRE SCHNEIDER ELECTRIC

## COFFRETS DE DISTRIBUTION

### PRAGMA - SÉRIE PRAGMA ÉVOLUTION ENCASTRÉ



Existe en coffrets 13 ou 18 modules de 1 à 4 rangées et en 24 modules de 1 à 6 rangées.

Référence	Désignation	Nbre de rangées	Nbre de modules	Nbre pas de 9mm	Hauteur (mm)	Largeur (mm)	Profondeur (mm)	Multiple de vente	Unité fact.	DEEE HT	PU HT
✓ SCH PRA32213	Coffret 2 rangées 26 modules (option porte opaque PRA16213 ou porte transp. PRA15213)	2	26	52	480	366	86	1	P.	-	152,49 €
✓ SCH PRA32313	Coffret 3 rangées 39 modules (option porte opaque PRA16313 ou porte transp. PRA15313)	3	39	78	630	366	86	1	P.	-	213,02 €
✓ SCH PRA32413	Coffret 4 rangées 52 modules (option porte opaque PRA16413 ou porte transp. PRA15413)	4	52	104	780	366	86	1	P.	-	299,40 €
✓ SCH PRA32218	Coffret 2 rangées 36 modules (option porte opaque PRA16218 ou porte transp. PRA15218)	2	36	72	480	456	86	1	P.	-	295,19 €
✓ SCH PRA32318	Coffret 3 rangées 54 modules (option porte opaque PRA16318 ou porte transp. PRA15318)	3	54	108	630	456	86	1	P.	-	409,79 €
✓ SCH PRA32418	Coffret 4 rangées 72 modules (option porte opaque PRA16418 ou porte transp. PRA15418)	4	72	144	780	456	86	1	P.	-	555,19 €

### PRAGMA - COFFRETS ET KITS POUR TARIF BLEU



Pour Coffrets Pragma Evolution.

Référence	Désignation	Hauteur (mm)	Largeur (mm)	Profondeur (mm)	Multiple de vente	Unité fact.	DEEE HT	PU HT
SCH PRA50513	Coffret de branchement saillie pour tarif bleu complet 13 modules avec panneau de contrôle monophasé	450	336	123	1	P.	-	209,40 €
SCH PRA50813	Coffret de branchement saillie tarif bleu complet 13 modules avec bloc de commande monophasé ou triphasé	450	336	123	1	P.	-	140,36 €
✓ SCH PRA51513	Coffret de branchement encastré pour tarif bleu complet 13 modules avec panneau de contrôle monophasé	480	366	21	1	P.	-	183,78 €
✓ SCH PRA51813	Coffret de branchement encastré tarif bleu complet 13 modules avec bloc de commande monophasé ou triphasé	480	366	21	1	P.	-	124,08 €
✓ SCH PRA50618	Coffret de branchement saillie pour tarif bleu complet 18 modules avec panneau de contrôle monophasé	450	426	125	1	P.	-	256,27 €
SCH PRA50818	Coffret de branchement saillie tarif bleu complet 18 modules avec bloc de commande monophasé ou triphasé	450	426	125	1	P.	-	163,42 €
SCH PRA51618	Coffret de branchement encastré pour tarif bleu complet 18 modules avec panneau de contrôle monophasé	480	456	23	1	P.	-	232,59 €
✓ SCH PRA51818	Coffret de branchement encastré tarif bleu complet 18 modules avec bloc de commande monophasé ou triphasé	480	456	23	1	P.	-	175,51 €
✓ SCH PRA91063	Kit branchement tarif bleu pour coffret saillie 24 modules avec panneau de contrôle monophasé				1	P.	-	295,95 €
✓ SCH PRA91064	Kit de branchement tarif bleu pour coffret saillie 24 Modules avec panneau de contrôle triphasé.				1	P.	-	366,49 €
SCH PRA91077	Kit de branchement tarif bleu pour coffret saillie 24 modules avec bloc de commande monophasé ou triphasé				1	P.	-	236,80 €

### PRAGMA - ACCESSOIRES DE RACCORDEMENT POUR COFFRETS PRAGMA ÉVOLUTION



Référence	Désignation	Multiple de vente	Unité fact.	DEEE HT	PU HT
✓ SCH PRA90045	Kit borniers 50 mm2 lot de 2	1	P.	-	18,04 €
✓ SCH PRA90046	Kit borniers 25 mm2 lot de 5	1	P.	-	31,07 €
✓ SCH PRA90047	Kit borniers 4x6 mm2 lot de 10	1	P.	-	60,26 €
✓ SCH PRA90048	Kit répartiteur lot de 4	1	P.	-	17,80 €

Caractéristiques techniques, Conditionnement, Multiple de vente, Unité de facturation, visuels, Euroclasse, DEEE HT, PU HT en Euros et hors DEEE et Eco-mobilier; donnés à titre indicatif et susceptibles de modifications sans préavis.   
 is ne nous engageant qu'après confirmation expresse. Les prix unitaires indiqués sont ceux des réseaux COAXEL, REXEL et SCT, ils ne s'appliquent pas pour le réseau ESPACE ELEC.   
 Pour plus d'informations, consultez votre agence habituelle ou connectez-vous sur notre site internet rexel.fr - N.C.=nous consulter.

✓ Produit stocké

## PRAGMA - ACCESSOIRES DE RACCORDEMENT POUR COFFRETS PRAGMA ÉVOLUTION

Schneider  
Electric

Référence	Désignation	Multiple de vente	Unité fact.	DEEE HT	PU HT
<b>SCH PRA90049</b>	Lot de 10 kits de jonction 2 pas pour borniers.	1	P.	-	53,27 €
✓ <b>SCH PRA90050</b>	Kit de jonction 8 pas pour borniers.	1	P.	-	9,44 €
✓ <b>SCH PRA90051</b>	Kit support bornier pour 34 blocs de large	1	P.	-	17,10 €

## PRAGMA - ACCESSOIRES DE FERMETURE ET DE FINITION POUR COFFRETS PRAGMA ÉVOLUTION

Schneider  
Electric

Référence	Désignation	Multiple de vente	Unité fact.	DEEE HT	PU HT
✓ <b>SCH PRA90009</b>	Lot de 4 pattes de fixation	1	P.	-	12,26 €
✓ <b>SCH PRA90039</b>	Serrure à clé 405	1	P.	-	32,02 €
✓ <b>SCH PRA90082</b>	Porte plan à coller à l'intérieur d'une porte opaque	1	P.	-	17,36 €
✓ <b>SCH PRA91020</b>	Lot de 6 obturateurs blanc	1	P.	-	29,12 €
✓ <b>SCH PRA900206</b>	Lot de 6 obturateurs gris	1	P.	-	29,83 €

## KAEDRA - MINI KAEDRA

Schneider  
Electric



IP65, IK09, classe 2.  
Coffrets en matériau isolant gris clair RAL 7035 et portillon vert transparent. T° d'utilisation -25°C à +60°C.

Référence	Désignation	Nbre de rangées	Nbre de modules	Nbre pas de 9mm	Hauteur (mm)	Largeur (mm)	Profondeur (mm)	Multiple de vente	Unité fact.	DEEE HT	PU HT
✓ <b>SCH 13956</b>	Kaedra - mini coffret pour appareillage modulaire - 80 x 150 mm - 3 modules	1	3	6	150	80	98	1	P.	-	52,36 €
✓ <b>SCH 13957</b>	Kaedra - mini coffret pour appareillage modulaire - 123 x 200 mm - 4 modules	1	4	8	200	123	112	1	P.	-	60,93 €
✓ <b>SCH 13958</b>	Kaedra - mini coffret pour appareillage modulaire - 159 x 200 mm - 6 modules	1	6	12	200	159	112	1	P.	-	70,53 €
✓ <b>SCH 13959</b>	Kaedra - mini coffret pour appareillage modulaire - 195 x 200 mm - 8 modules	1	8	16	200	195	112	1	P.	-	82,00 €
✓ <b>SCH 13960</b>	Kaedra - mini coffret pour appareillage modulaire - 267 x 200 mm - 12 modules	1	12	24	200	267	112	1	P.	-	108,75 €

## KAEDRA - COFFRETS

Schneider  
Electric



KAEDRA: est une gamme complète de coffrets étanches IP65, IK09, multifonctions de 5 à 72 modules.

Référence	Désignation	Nbre de rangées	Nbre de modules	Nbre pas de 9mm	Hauteur (mm)	Largeur (mm)	Profondeur (mm)	Multiple de vente	Unité fact.	DEEE HT	PU HT
✓ <b>SCH 13962</b>	Kaedra - coffret pour appareillage modulaire - 340 x 280 mm - 12 modules	1	12	24	280	340	160	1	P.	-	113,57 €
✓ <b>SCH 13963</b>	Kaedra - coffret pour appareillage modulaire - 448 x 280 mm - 18 modules	1	18	36	280	448	160	1	P.	-	166,55 €
✓ <b>SCH 13964</b>	Kaedra - coffret pour appareillage modulaire - 340 x 460 mm - 24 modules	2	24	48	460	340	160	1	P.	-	201,06 €
✓ <b>SCH 13965</b>	Kaedra - coffret pour appareillage modulaire - 448 x 460 mm - 36 modules	2	36	72	150	449	160	1	P.	-	289,04 €
✓ <b>SCH 13966</b>	Kaedra - coffret pour appareillage modulaire - 340 x 610 mm - 36 modules	3	36	72	610	340	160	1	P.	-	244,21 €
✓ <b>SCH 13967</b>	Kaedra - coffret pour appareillage modulaire - 448 x 610 mm - 54 modules	3	54	108	610	448	160	1	P.	-	383,57 €

## KAEDRA - ACCESSOIRES POUR SÉRIE KAEDRA

Schneider  
Electric

Référence	Désignation	Multiple de vente	Unité fact.	DEEE HT	PU HT
✓ <b>SCH 13935</b>	Pattes de fixation murale (lot de 4)	1	P.	-	35,66 €
✓ <b>SCH 13940</b>	Kaedra - obturateur (lot de 10 x 5 modules)	1	P.	-	27,34 €
✓ <b>SCH 13948</b>	Kaedra - accessoire de coffret - serrure à clé - Eurolocks N° 850	1	P.	-	28,80 €

Caractéristiques techniques, Conditionnement, Multiple de vente, Unité de facturation, visuels, Euroclasse, DEEE HT, PU HT en Euros et hors DEEE et Eco-mobilier; donnés à titre indicatif et susceptibles de modifications sans préavis, ils ne nous engageant qu'après confirmation expresse. Les prix unitaires indiqués sont ceux des réseaux COAXEL, REXEL et SCT, ils ne s'appliquent pas pour le réseau ESPACE ELEC.

✓ Produit stocké

Pour plus d'informations, consultez votre agence habituelle ou connectez-vous sur notre site internet [rexel.fr](http://rexel.fr) - N.C-nous consulter.

APPAREILLAGE  
MODULAIRE  
HAGER

APPAREILLAGE  
MODULAIRE  
ABB

APPAREILLAGE  
MODULAIRE  
COMPLÉMENTAIRE

APPAREILLAGE  
COMPLÉMENTAIRE

COFFRETS  
ET ACCESSOIRES

COMPOSANTS  
ET ACCESSOIRES DE CÂBLAGE

# APPAREILLAGE MODULAIRE SCHNEIDER ELECTRIC

## COFFRETS DE COMMUNICATION



Référence	Désignation	Multiple de vente	Unité fact.	DEEE HT	PU HT
✓ SCH VDIR390006	LexCom Home - Grade 2TV basic - 4xRJ45 cat 6 extensible à 8 - DTIO - 13M 1R	1	P.	-	178,20 €
✓ SCH VDIR390014	LexCom Home - coffret de communication ECO-PACK - grade 1 - 4 RJ45 - 1rang	1	P.	-	173,63 €
✓ SCH VDIR390026	LexCom Home - Grade 2TV Essential - 6xRJ45 cat 6 - DTIO - Resi9 13M 1 Rang	1	P.	-	299,58 €
✓ SCH VDIR390036	LexCom Home - Grade 2TV Box Essential - 6xRJ45 cat 6 - DTIO - Resi9 13M 3 Rangs	1	P.	-	473,04 €
✓ SCH VDIRS90003	LexCom Home - Grade 3S Performance - Alvidis auto - DTIO - Resi9 13M 3 Rangs	1	P.	-	2 491,89 €

## COFFRETS PACK TERTIAIRES



### PRISMA

Coffrets et armoires métalliques d'intérieur issus des enveloppes à composer du système G. Solution tout en un idéale pour les installations en tertiaire d'un appareil tête de tableau jusqu'à 250 A, d'appareillage départ ou 'tête de goupe' tout modulaire et d'appareils pour branchement Tarif Jaune dans la gaine.



### PRISMA - COFFRETS PACK 160



Référence	Désignation	Nbre de rangées	Nbre de modules	Nbre pas de 9mm	Hauteur (mm)	Largeur (mm)	Profondeur (mm)	Multiple de vente	Unité fact.	DEEE HT	PU HT
✓ SCH 08002	Coffret Pack 2 rangées 48 mod.(avec porte pleine en option 08082)	2	48	96	480	555	186	1	P.	-	504,08 €
✓ SCH 08003	Coffret Pack 3 rangées 72 mod. (avec porte pleine en option 08083)	3	72	144	630	555	186	1	P.	-	572,87 €
✓ SCH 08004	Coffret Pack 4 rangées 96 mod. (avec porte pleine en option 08084)	4	96	192	780	555	186	1	P.	-	660,07 €
✓ SCH 08005	Coffret Pack 5 rangées 120 mod. (avec porte pleine en option 08085)	5	120	240	930	555	186	1	P.	-	756,73 €
✓ SCH 08006	Coffret Pack 6 rangées 144 mod.(avec porte pleine en option 08086)	6	144	288	1080	555	186	1	P.	-	900,07 €
SCH 08012	Coffret additionnel pour tarif bleu (avec porte pleine en option 08082)				480	555	186	1	P.	-	399,75 €

### PRISMA - COFFRETS PACK 250



Référence	Désignation	Nbre de rangées	Nbre de modules	Nbre pas de 9mm	Hauteur (mm)	Largeur (mm)	Profondeur (mm)	Multiple de vente	Unité fact.	DEEE HT	PU HT
✓ SCH 08064	Coffret Pack 2 rangées 48 mod.(avec porte pleine en option 08124)	2	48	96	630	600	205	1	P.	-	647,62 €
✓ SCH 08065	Coffret Pack 3 rangées 72 mod. (avec porte pleine en option 08125)	3	72	144	780	600	205	1	P.	-	736,32 €
✓ SCH 08066	Coffret Pack 4 rangées 96 mod.(avec porte pleine en option 08126)	4	96	192	930	600	205	1	P.	-	838,68 €
✓ SCH 08067	Coffret Pack 5 rangées 120 mod.(avec porte pleine en option 08127)	5	120	240	1080	600	205	1	P.	-	1 077,06 €
✓ SCH 08068	Coffret Pack 6 rangées 144 mod.(avec porte pleine en option 08128)	6	144	288	1230	600	205	1	P.	-	1 204,62 €
✓ SCH 08069	Coffret Pack 7 rangées 168 mod. (avec porte pleine en option 08129)	7	168	336	1380	600	205	1	P.	-	1 336,31 €
SCH 08072	Armoire avec socle 7 rangées 168 mod. (avec porte pleine en option 08222)	7	168	336	1530	595	205	1	P.	-	1 598,08 €
✓ SCH 08073	Armoire avec socle 8 rangées 192 mod.(avec porte pleine en option 08222)	8	192	384	1680	595	205	1	P.	-	1 778,43 €
✓ SCH 08074	Armoire avec socle 9 rangées 216 mod. (avec porte pleine en option 08223)	9	216	432	1830	595	205	1	P.	-	1 982,95 €

### PRISMA - ÉLÉMENTS POUR INSTALLATION APPAREIL DE TÊTE



Référence	Désignation	Multiple de vente	Unité fact.	DEEE HT	PU HT
✓ SCH 03260	Rail et plastrons pour interrupteur INS 160 ou disjoncteur NG 125	1	P.	-	103,50 €
✓ SCH 03261	Rail, plastrons et rehausse pour interrupteur ou disjoncteur NSA 160 et NG 160	1	P.	-	135,83 €
SCH 03262	Rail, plastrons et rehausse pour Compact NR 160F ou NR 250F	1	P.	-	279,46 €
✓ SCH 03263	Rail, plastrons et rehausse pour Vigicompact NR160F ou NR250F	1	P.	-	294,47 €

Caractéristiques techniques, Conditionnement, Multiple de vente, Unité de facturation, visuels, Euroclasse, DEEE HT, PU HT en Euros et hors DEEE et Eco-mobilier; donnés à titre indicatif et susceptibles de modifications sans préavis. is ne nous engageant qu'après confirmation expresse. Les prix unitaires indiqués sont ceux des réseaux COAXEL, REXEL et SCT, ils ne s'appliquent pas pour le réseau ESPACE ELEC. Pour plus d'informations, consultez votre agence habituelle ou connectez-vous sur notre site internet rexel.fr - N.C-nous consulter.

✓ Produit stocké

# SMART solutions

EcoStruxure™ Power  
Innovation At Every Level

Optimisez vos tableaux tertiaires et connectez vos clients à leur installation grâce à ces innovations :



Disjoncteurs  
Compact NSXm



Disjoncteurs  
Compact NSX-B



Capteurs de mesure  
Powertag



Interfaces  
de communication  
Smartlink



Logiciel cloud d'optimisation de l'exploitation  
et de la maintenance EcoStruxure Facility Expert

#TableauConnecté

[Schneider-electric.fr/smartsolutions](https://schneider-electric.fr/smartsolutions)

Life Is On

Schneider  
Electric

# APPAREILLAGE MODULAIRE SCHNEIDER ELECTRIC

## DISJONCTEURS DE TÊTE



### NSXM



NSXm : la 3ème taille optimisée de NSX !

Le nouveau Compact NSXm enrichit la gamme de disjoncteurs Compact NSX. Grâce à ses performances, à son encombrement réduit et au montage direct sur rail DIN, il permet de faciliter son intégration.

La solution d'excellence pour les applications courantes dans les bâtiments tertiaires !

- Bornes EverLink à compensation de fluage pour sécuriser le serrage des câbles.
- Protection différentielle intégrée.
- Visualisation directe des auxiliaires électriques en face avant.
- Pdc de 16 à 70 kA.
- Double coupure roto-active (idem Compact NSX).
- Interrupteurs-sectionneurs Compact NSXm NA de 50 à 160 A.

Référence	Désignation	Nbre de pôles/ déclencheurs	Calibre (A)	Pouvoir de coupure (kA)	Multiple de vente	Unité fact.	DEEE HT	PU HT
✓ SCH LV426126	Compact NSXm - disjoncteur - 16KA - TM80D - 4P/4D - Everlink	4P/4D	80	16	1	P.	-	629,14 €
SCH LV426127	Compact NSXm - disjoncteur - 16KA - TM100D - 4P/4D - Everlink	4P/4D	100	16	1	P.	-	629,14 €
SCH LV426128	Compact NSXm - disjoncteur - 16KA - TM125D - 4P/4D - Everlink	4P/4D	125	16	1	P.	-	733,08 €
✓ SCH LV426129	Compact NSXm - disjoncteur - 16KA - TM160D - 4P/4D - Everlink	4P/4D	160	16	1	P.	-	1 051,52 €
SCH LV426207	Compact NSXm - disjoncteur - 25KA - TM100D - 3P3d - Everlink	3P/3D	100	25	1	P.	-	534,05 €
SCH LV426208	Compact NSXm - disjoncteur - 25KA - TM125D - 3P3d - Everlink	3P/3D	125	25	1	P.	-	646,83 €
✓ SCH LV426209	Compact NSXm - disjoncteur - 25KA - TM160D - 3P3d - Everlink	4P/4D	160	25	1	P.	-	843,65 €
✓ SCH LV426226	Compact NSXm - disjoncteur - 25KA - TM80D - 4P4d - Everlink	4P/4D	80	25	1	P.	-	698,80 €
✓ SCH LV426227	Compact NSXm - disjoncteur - 25KA - TM100D - 4P4d - Everlink	4P/4D	100	25	1	P.	-	698,80 €
✓ SCH LV426228	Compact NSXm - disjoncteur - 25KA - TM125D - 4P4d - Everlink	4P/4D	125	25	1	P.	-	814,90 €
✓ SCH LV426326	Compact NSXm - disjoncteur - 36KA - TM80D - 4P/4D - Everlink	4P/4D	80	36	1	P.	-	825,96 €
✓ SCH LV426327	Compact NSXm - disjoncteur - 36KA - TM100D - 4P/4D - Everlink	4P/4D	100	36	1	P.	-	830,38 €
SCH LV426328	Compact NSXm - disjoncteur - 36KA - TM125D - 4P/4D - Everlink	4P/4D	125	36	1	P.	-	1 118,97 €
✓ SCH LV426329	Compact NSXm - disjoncteur - 36KA - TM160D - 4P/4D - Everlink	4P/4D	160	36	1	P.	-	1 394,29 €

### NSXM - VIGI



Référence	Désignation	Calibre (A)	Sensibilité (A)	Pouvoir de coupure (kA)	Multiple de vente	Unité fact.	DEEE HT	PU HT
SCH LV426707	Compact NSXm - disjoncteur Vigi - 16KA - Micrologic 4.1 - 100A - 4P - Everlink	100	jusqu'à 0,03	16	1	P.	-	1 749,17 €
SCH LV426708	Compact NSXm - disjoncteur Vigi - 16KA - Micrologic 4.1 - 160A - 4P - Everlink	160	jusqu'à 0,03	16	1	P.	-	2 171,61 €
✓ SCH LV426713	Compact NSXm - disjoncteur Vigi - 25KA - Micrologic 4.1 - 160A - 3P3d - Everlink	160	jusqu'à 0,03	25	1	P.	-	2 068,48 €
SCH LV426716	Compact NSXm - disjoncteur Vigi - 25KA - Micrologic 4.1 - 50A - 4P - Everlink	50	jusqu'à 0,03	25	1	P.	-	1 738,20 €
✓ SCH LV426717	Compact NSXm - disjoncteur Vigi - 25KA - Micrologic 4.1 - 100A - 4P4d - Everlink	100	jusqu'à 0,03	25	1	P.	-	1 943,52 €
✓ SCH LV426728	Compact NSXm - disjoncteur Vigi - 36KA - Micrologic 4.1 - 160A - 4P4d - Everlink	160	jusqu'à 0,03	36	1	P.	-	2 906,83 €

### NG



La gamme de disjoncteurs et interrupteurs NG est destinée à la fonction «tête de tableau» en coffret modulaire.

### NG - 125A



Référence	Désignation	Nbre de pôles/ déclencheurs	Calibre (A)	Sensibilité (A)	Courbe	Pouvoir de coupure (kA)	Multiple de vente	Unité fact.	DEEE HT	PU HT
✓ SCH 18656	Disjoncteur NG125N 4P 4D 63A C 25 kA	4P/4D	63		C	25	1	P.	-	621,43 €
✓ SCH 18657	Disjoncteur NG125N 4P 4D 80A C 25 kA	4P/4D	80		C	25	1	P.	-	710,25 €
✓ SCH 18659	Disjoncteur NG125N 4P 4D 100A C 25 kA	4P/4D	100		C	25	1	P.	-	707,21 €
✓ SCH 18661	Disjoncteur NG125N 4P 4D 125A C 25 kA	4P/4D	125		C	25	1	P.	-	754,12 €
✓ SCH 19017	Bloc VIGI NG125 4P 63A 30mA	4P	63	0,03			1	P.	-	915,60 €
✓ SCH 19018	Bloc VIGI NG125 4P 63A 300mA	4P	63	0,3			1	P.	-	635,44 €
✓ SCH 19045	Bloc VIGI NG 4P 125A 0,3-0,5-1A	4P	125	0,3-0,5-1			1	P.	-	1 186,61 €
✓ SCH 19064	Déclencheur MX+OF à émission de tension pour NG125N						1	P.	-	119,99 €
✓ SCH 19072	Contact auxiliaire OF+SD pour NG125N						1	P.	-	76,78 €

### NG - 160A



Référence	Désignation	Multiple de vente	Unité fact.	DEEE HT	PU HT
✓ SCH 29450	Contact auxiliaire OF ou SD pour NG160N	1	P.	-	67,75 €
✓ SCH LV426229	Compact NSXm - disjoncteur - 25KA - TM160D - 4P4d - Everlink	1	P.	-	1 168,72 €
✓ SCH LV426718	Compact NSXm - disjoncteur Vigi - 25KA - Micrologic 4.1 - 160A - 4P4d - Everlink	1	P.	-	2 412,89 €
✓ SCH LV426844	Compact NSXm, Powerpact B, TeSys GV4 - bobine MX - 208/277Vca - 50/60Hz - 250Vcc	1	P.	-	151,90 €

Caractéristiques techniques, Conditionnement, Multiple de vente, Unité de facturation, visuels, Euroclasse, DEEE HT, PU HT en Euros et hors DEEE et Eco-mobilier; donnés à titre indicatif et susceptibles de modifications sans préavis. is ne nous engageant qu'après confirmation expresse. Les prix unitaires indiqués sont ceux des réseaux COAXEL, REXEL et SCT, ils ne s'appliquent pas pour le réseau ESPACE ELEC. Pour plus d'informations, consultez votre agence habituelle ou connectez-vous sur notre site internet rexel.fr - N.C-nous consulter.

✓ Produit stocké



# INTERRUPTEURS DE TÊTE

## NSXM



Schneider  
Electric

## NSXM

Schneider  
Electric

Référence	Désignation	Nbre de pôles	Calibre (A)	Multiple de vente	Unité fact.	DEEE HT	PU HT
✓ SCH LV426602	Compact NSXm - interrupteur NA - 160A - 3P - Everlink	3	160	1	P.	-	631,35 €
✓ SCH LV426610	Compact NSXm - interrupteur NA - 50A - 4P - Everlink	4	50	1	P.	-	421,27 €
✓ SCH LV426611	Compact NSXm - interrupteur NA - 100A - 4P - Everlink	4	100	1	P.	-	458,87 €

## NG---NA

Schneider  
Electric



Spécialement adaptée pour les besoins de pouvoirs de coupure élevés, la gamme d'interrupteurs NG---NA est destinée à la fonction tête de tableau en coffret modulaire ou à la protection des petits départs dans les armoires de puissance.

## NG---NA - INTERRUPTEURS À DÉCLENCHEMENT NG125NA 4P

Schneider  
Electric

Référence	Désignation	Nbre de pôles	Calibre (A)	Multiple de vente	Unité fact.	DEEE HT	PU HT
✓ SCH 18899	Interrupteur NG125NA 4x100A	4	100	1	P.	-	556,91 €
✓ SCH 18900	Interrupteur NG125NA 4x125A	4	125	1	P.	-	664,84 €

## NG---NA - INTERRUPTEURS À DÉCLENCHEMENT NG160NA 4P

Schneider  
Electric

Référence	Désignation	Nbre de pôles	Calibre (A)	Multiple de vente	Unité fact.	DEEE HT	PU HT
✓ SCH LV426612	Compact NSXm - interrupteur NA - 160A - 4P - Everlink			1	P.	-	785,05 €

## COMPACT INS

Schneider  
Electric



Les interrupteurs-sectionneurs Interpact INS/INV réalisent la commande et le sectionnement des circuits de distribution électrique dans les domaines tertiaires et industriels.

## COMPACT INS - INTERPACT

Schneider  
Electric

Référence	Désignation	Nbre de pôles	Calibre (A)	Multiple de vente	Unité fact.	DEEE HT	PU HT
✓ SCH 28903	Interrupteur sectionneur Interpact INS63 4P 63 A	4	63	1	P.	-	150,34 €
✓ SCH 28905	Interrupteur sectionneur Interpact INS80 4P 80 A	4	80	1	P.	-	156,98 €
✓ SCH 28909	Interrupteur sectionneur Interpact INS100 4P 100 A	4	100	1	P.	-	170,27 €
✓ SCH 28911	Interrupteur sectionneur Interpact INS125 4P 125 A	4	125	1	P.	-	180,16 €
✓ SCH 28913	Interrupteur sectionneur Interpact INS160 4P 160 A	4	160	1	P.	-	237,33 €

## ACTI9 - INTERRUPTEURS SECTIONNEURS ISW

Schneider  
Electric



Référence	Désignation	Nbre de pôles	Calibre (A)	Multiple de vente	Unité fact.	DEEE HT	PU HT
✓ SCH A9S65440	Acti9, iSW interrupteur-sectionneur 4P 40A 41SVAC	4	40	1	P.	-	97,18 €
✓ SCH A9S65263	Acti9, iSW interrupteur-sectionneur 2P 63A 41SVAC	2	63	1	P.	-	69,72 €
✓ SCH A9S65463	Acti9, iSW interrupteur-sectionneur 4P 63A 41SVAC	4	63	1	P.	-	133,34 €

Caractéristiques techniques, Conditionnement, Multiple de vente, Unité de facturation, visuels, Euroclasse, DEEE HT, PU HT en Euros et hors DEEE et Eco-mobilier; donnés à titre indicatif et susceptibles de modifications sans préavis, ils ne nous engageant qu'après confirmation expresse. Les prix unitaires indiqués sont ceux des réseaux COAXEL, REXEL et SCT, ils ne s'appliquent pas pour le réseau ESPACE ELEC.

✓ Produit stocké

Pour plus d'informations, consultez votre agence habituelle ou connectez-vous sur notre site internet [www.rexel.fr](http://www.rexel.fr) - N.C-nous consulter.

APPAREILLAGE  
MODULAIRE  
HAGER

APPAREILLAGE  
MODULAIRE  
ABB

APPAREILLAGE  
MODULAIRE  
COMPLÉMENTAIRE

APPAREILLAGE  
COMPLÉMENTAIRE

COFFRETS  
ET ACCESSOIRES

COMPOSANTS  
ET ACCESSOIRES DE CÂBLAGE

# APPAREILLAGE MODULAIRE SCHNEIDER ELECTRIC

## SYSTÈME PRODIS

### PRODIS



Le système Prodis permet de mixer des appareils de nature différente, protection et contrôle commande, sous un même peigne. Il favorise une disposition logique du tableau en unités fonctionnelles : zones de bâtiments, nature de départs et permet une présentation soignée.

### PRODIS - DISJONCTEURS DIFFÉRENTIELS MONOBLOCS DT40K 4,5KA



Référence	Désignation	Nbre de pôles	Calibre (A)	Sensibilité (A)	Courbe	Type	Nbre pas de 9mm	Multiple de vente	Unité fact.	DEEE HT	PU HT
✓ SCH A9N21201	ProDis DT40K Vigi disjonc différentiel PdC 4,5kA 1P+N courbe C 10A type AC 30mA	1P+N	10	0.03	C	AC	4	1	P.	-	186,12 €
✓ SCH A9N21202	ProDis DT40K Vigi disjonc différentiel PdC 4,5kA 1P+N courbe C 16A type AC 30mA	1P+N	16	0.03	C	AC	4	1	P.	-	186,84 €
✓ SCH A9N21207	ProDis DT40K Vigi disjonc différentiel PdC 4,5kA 1P+N courbe C 10A type AC 300mA	1P+N	10	0.3	C	AC	4	1	P.	-	224,11 €
✓ SCH A9N21208	ProDis DT40K Vigi disjonc différentiel PdC 4,5kA 1P+N courbe C 16A type AC 300mA	1P+N	16	0.3	C	AC	4	1	P.	-	223,73 €

### PRODIS - DISJONCTEURS DT40K 4,5KA



Référence	Désignation	Nbre de pôles	Calibre (A)	Courbe	Nbre pas de 9mm	Multiple de vente	Unité fact.	DEEE HT	PU HT
✓ SCH A9N21101	ProDis DT40K disjoncteur PdC 4,5kA 1P+N courbe C 2A	1P+N	2	C	2	1	P.	-	34,52 €
✓ SCH A9N21102	ProDis DT40K disjoncteur PdC 4,5kA 1P+N courbe C 6A	1P+N	6	C	2	1	P.	-	33,35 €
✓ SCH A9N21103	ProDis DT40K disjoncteur PdC 4,5kA 1P+N courbe C 10A	1P+N	10	C	2	1	P.	-	26,16 €
✓ SCH A9N21104	ProDis DT40K disjoncteur PdC 4,5kA 1P+N courbe C 16A	1P+N	16	C	2	1	P.	-	26,16 €
✓ SCH A9N21105	ProDis DT40K disjoncteur PdC 4,5kA 1P+N courbe C 20A	1P+N	20	C	2	1	P.	-	29,07 €
✓ SCH A9N21107	ProDis DT40K disjoncteur PdC 4,5kA 1P+N courbe C 32A	1P+N	32	C	2	1	P.	-	31,94 €

### PRODIS - DISJONCTEURS DT40 6KA



Référence	Désignation	Nbre de pôles	Calibre (A)	Courbe	Pouvoir de coupure (kA)	Nbre pas de 9mm	Multiple de vente	Unité fact.	DEEE HT	PU HT
✓ SCH A9N21019	Prodis, DT40 1P+N 1A Courbe C	1P+N	1	C	6	2	1	P.	-	41,95 €
✓ SCH A9N21020	Prodis, DT40 1P+N 2A Courbe C	1P+N	2	C	6	2	1	P.	-	39,58 €
✓ SCH A9N21021	Prodis, DT40 1P+N 3A Courbe C	1P+N	3	C	6	2	1	P.	-	42,57 €
✓ SCH A9N21022	Prodis, DT40 1P+N 4A Courbe C	1P+N	4	C	6	2	1	P.	-	41,72 €
✓ SCH A9N21023	Prodis, DT40 1P+N 6A Courbe C	1P+N	6	C	6	2	1	P.	-	37,91 €
✓ SCH A9N21024	Prodis, DT40 1P+N 10A Courbe C	1P+N	10	C	6	2	1	P.	-	30,50 €
✓ SCH A9N21025	Prodis, DT40 1P+N 16A Courbe C	1P+N	16	C	6	2	1	P.	-	30,50 €
✓ SCH A9N21026	Prodis, DT40 1P+N 20A Courbe C	1P+N	20	C	6	2	1	P.	-	33,37 €
✓ SCH A9N21027	Prodis, DT40 1P+N 25A Courbe C	1P+N	25	C	6	2	1	P.	-	35,09 €
✓ SCH A9N21028	Prodis, DT40 1P+N 32A Courbe C	1P+N	32	C	6	2	1	P.	-	36,55 €
✓ SCH A9N21029	Prodis, DT40 1P+N 40A Courbe C	1P+N	40	C	6	2	1	P.	-	41,91 €
✓ SCH A9N21064	Prodis, DT40 disjoncteur 3P+N 10 A courbe C 6kA	3P+N	10	C	6	6	1	P.	-	136,19 €

Caractéristiques techniques, Conditionnement, Multiple de vente, Unité de facturation, visuels, Euroclasse, DEEE HT, PU HT en Euros et hors DEEE et Eco-mobilier; donnés à titre indicatif et susceptibles de modifications sans préavis. is ne nous engageant qu'après confirmation expresse. Les prix unitaires indiqués sont ceux des réseaux COAXEL, REXEL et SCT, ils ne s'appliquent pas pour le réseau ESPACE ELEC. Pour plus d'informations, consultez votre agence habituelle ou connectez-vous sur notre site internet rexel.fr - N.C-nous consulter.

✓ Produit stocké

## PRODIS - DISJONCTEURS DT40 6KA

Référence	Désignation	Nbre de pôles	Calibre (A)	Courbe	Pouvoir de coupure (kA)	Nbre pas de 9mm	Multiple de vente	Unité fact.	DEEE HT	PU HT
✓ SCH A9N21065	Prodis, DT40 disjoncteur 3P+N 16 A courbe C 6kA	3P+N	16	C	6	6	1	P.	-	135,65 €
✓ SCH A9N21066	Prodis, DT40 disjoncteur 3P+N 20 A courbe C 6kA	3P+N	20	C	6	6	1	P.	-	135,65 €
✓ SCH A9N21067	Prodis, DT40 disjoncteur 3P+N 25 A courbe C 6kA	3P+N	25	C	6	6	1	P.	-	153,00 €
✓ SCH A9N21068	Prodis, DT40 disjoncteur 3P+N 32 A courbe C 6kA	3P+N	32	C	6	6	1	P.	-	154,52 €
✓ SCH A9N21069	Prodis, DT40 disjoncteur 3P+N 40 A courbe C 6kA	3P+N	40	C	6	6	1	P.	-	185,93 €

## PRODIS - 400



Référence	Désignation	Nbre de pôles	Calibre (A)	Courbe	Pouvoir de coupure (kA)	Nbre pas de 9mm	Multiple de vente	Unité fact.	DEEE HT	PU HT
✓ SCH A9N21365	Prodis, DT40N 1P+N 10A Courbe C	1P+N	10	C	10	2	1	P.	-	69,25 €
✓ SCH A9N21366	Prodis, DT40N 1P+N 16A Courbe C	1P+N	16	C	10	2	1	P.	-	68,98 €
✓ SCH A9N21379	Prodis, DT40N 1P+N 32A Courbe D	1P+N	32	D	10	2	1	P.	-	110,70 €
✓ SCH A9N21405	Prodis, DT40N disjoncteur 3P+N 10 A courbe C 10kA	3P+N	10	C	10	6	1	P.	-	141,27 €
✓ SCH A9N21406	Prodis, DT40N disjoncteur 3P+N 16 A courbe C 10kA	3P+N	16	C	10	6	1	P.	-	142,42 €
✓ SCH A9N21407	Prodis, DT40N disjoncteur 3P+N 20 A courbe C 10kA	3P+N	20	C	10	6	1	P.	-	141,27 €
✓ SCH A9N21408	Prodis, DT40N disjoncteur 3P+N 25 A courbe C 10kA	3P+N	25	C	10	6	1	P.	-	161,14 €
✓ SCH A9N21409	Prodis, DT40N disjoncteur 3P+N 32 A courbe C 10kA	3P+N	32	C	10	6	1	P.	-	163,22 €

## PRODIS - DISJONCTEURS DT60N 10 KA



Référence	Désignation	Nbre de pôles	Calibre (A)	Courbe	Pouvoir de coupure (kA)	Nbre pas de 9mm	Multiple de vente	Unité fact.	DEEE HT	PU HT
✓ SCH A9N21030	Prodis, DT60N disjoncteur 4P 40A 10kA courbe C	4P	40	C	10	8	1	P.	-	192,50 €
✓ SCH A9N21031	Prodis, DT60N disjoncteur 4P 63A 10kA courbe C	4P	63	C	10	8	1	P.	-	345,73 €

## PRODIS - BLOCS DIFFÉRENTIELS VIGI TYPE AC INSTANTANÉS



Référence	Désignation	Nbre de pôles	Calibre (A)	Sensibilité (A)	Courbe	Type	Pouvoir de coupure (kA)	Nbre pas de 9mm	Multiple de vente	Unité fact.	DEEE HT	PU HT
✓ SCH A9N21442	Prodis, DT40 Vigi disjoncteur différentiel 1P+N 6kA 10A 30 mA courbe C type AC	1P+N	10	0.03	C	AC	6	4	1	P.	-	216,53 €
✓ SCH A9N21443	Prodis, DT40 Vigi disjoncteur différentiel 1P+N 6kA 10A 300 mA courbe C type AC	1P+N	10	0.3	C	AC	6	4	1	P.	-	262,24 €
✓ SCH A9N21444	Prodis, DT40 Vigi disjoncteur différentiel 1P+N 6kA 16A 30mA courbe C type AC	1P+N	16	0.03	C	AC	6	4	1	P.	-	215,43 €
✓ SCH A9N21445	Prodis, DT40 Vigi disjoncteur différentiel 1P+N 6kA 16A 300 mA courbe C type AC	1P+N	16	0.3	C	AC	6	4	1	P.	-	263,24 €
✓ SCH A9N21450	Prodis, Vigi DT40 bloc différentiel 1P+N 25A 30mA instantané type AC 230VCA	1P+N	25	0.03		AC		2	1	P.	-	184,99 €
✓ SCH A9N21451	Prodis, Vigi DT40 bloc différentiel 1P+N 25A 300mA instantané type AC 230VCA	1P+N	25	0.3		AC		2	1	P.	-	227,05 €
✓ SCH A9N21452	Prodis, Vigi DT40 bloc différentiel 1P+N 40A 30mA instantané type AC 230VCA	1P+N	40	0.03		AC		2	1	P.	-	211,83 €
✓ SCH A9N21453	Prodis, Vigi DT40 bloc différentiel 1P+N 40A 300mA instantané type AC 230VCA	1P+N	40	0.3		AC		2	1	P.	-	242,91 €
✓ SCH A9N21454	Prodis, Vigi DT40 bloc différentiel 1P+N 25A 30mA instantané type A si 230VCA	1P+N	25	0.03		AC		2	1	P.	-	247,98 €
✓ SCH A9N21470	Prodis, Vigi DT40 bloc différentiel 3P+N 25A 30mA instantané type AC 230-415V	3P+N	25	0.03		AC		4	1	P.	-	299,07 €

Caractéristiques techniques, Conditionnement, Multiple de vente, Unité de facturation, visuels, Euroclasse, DEEE HT, PU HT en Euros et hors DEEE et Eco-mobilier; donnés à titre indicatif et susceptibles de modifications sans préavis, ils ne nous engagent qu'après confirmation expresse. Les prix unitaires indiqués sont ceux des réseaux COAXEL, REXEL et SCT, ils ne s'appliquent pas pour le réseau ESPACE ELEC.

Pour plus d'informations, consultez votre agence habituelle ou connectez-vous sur notre site internet [rexel.fr](http://rexel.fr) - N.C-nous consulter.

✓ Produit stocké

# APPAREILLAGE MODULAIRE SCHNEIDER ELECTRIC

## SYSTÈME PRODIS

### PRODIS - BLOCS DIFFÉRENTIELS VIGI TYPE AC INSTANTANÉS



Référence	Désignation	Nbre de pôles	Calibre (A)	Sensibilité (A)	Courbe	Type	Pouvoir de coupure (kA)	Nbre pas de 9mm	Multiple de vente	Unité fact.	DEEE HT	PU HT
✓ SCH A9N21471	Prodis, Vigi DT40 bloc différentiel 3P+N 25A 300mA instantané type AC 230-415V	3P+N	25	0.3		AC		4	1	P.	-	243,88 €
✓ SCH A9N21472	Prodis, Vigi DT40 bloc différentiel 3P+N 40A 30mA instantané type AC 230-415V	3P+N	40	0.03		AC		4	1	P.	-	317,41 €
✓ SCH A9N21473	Prodis, Vigi DT40 bloc différentiel 3P+N 40A 300mA instantané type AC 230-415V	3P+N	40	0.3		AC		4	1	P.	-	262,31 €
✓ SCH A9N21480	Prodis, Vigi TG40 bloc différentiel 1P+N 25A 30mA instantané type AC 230VCA	1P+N	25	0.03		AC		2	1	P.	-	209,50 €
✓ SCH A9N21491	Prodis, Vigi TG40 bloc différentiel 3P+N 25A 300mA instantané type AC 230-415V	3P+N	25	0.3		AC		4	1	P.	-	240,99 €
✓ SCH A9N21492	Prodis, Vigi TG40 bloc différentiel 3P+N 40A 30mA instantané type AC 230-415V	3P+N	40	0.03		AC		4	1	P.	-	317,34 €
✓ SCH A9N21511	Prodis, Vigi TG60 bloc différentiel 4P 40A 30mA instantané type AC 230-415V	4P	40	0.03		AC		6	1	P.	-	322,41 €
✓ SCH A9N21512	Prodis, Vigi TG60 bloc différentiel 4P 40A 300mA instantané type AC 230-415V	4P	40	0.3		AC		6	1	P.	-	266,77 €
✓ SCH A9N21562	Prodis, Vigi TG60 bloc différentiel 4P 63A 30mA instantané type AC 230-415V	4P	63	0.03		AC		6	1	P.	-	525,32 €
✓ SCH A9N21563	Prodis, Vigi TG60 bloc différentiel 4P 63A 300mA instantané type AC 230-415V	4P	63	0.3		AC		6	1	P.	-	354,39 €

### PRODIS - INTERRUPTEURS DIFFÉRENTIELS ITG40



Référence	Désignation	Nbre de pôles	Calibre (A)	Sensibilité (A)	Type	Nbre pas de 9mm	Multiple de vente	Unité fact.	DEEE HT	PU HT
✓ SCH A9N21520	Prodis, ITG40 interrupteur différentiel 2P 25A 30mA type AC 230V	2	25	0.03	AC	4	1	P.	-	126,73 €
✓ SCH A9N21521	Prodis, ITG40 interrupteur différentiel 2P 40A 30mA type AC 230V	2	40	0.03	AC	4	1	P.	-	136,39 €
✓ SCH A9N21522	Prodis, ITG40 interrupteur différentiel 2P 25A 300mA type AC 230V	2	25	0.3	AC	4	1	P.	-	142,67 €
✓ SCH A9N21523	Prodis, ITG40 interrupteur différentiel 2P 40A 300mA type AC 230V	2	40	0.3	AC	4	1	P.	-	148,22 €

### PRODIS - PEIGNES PRODIS



Référence	Désignation	Multiple de vente	Unité fact.	DEEE HT	PU HT
✓ SCH 21086	peigne Prodis 1P plus N 80 A L = 12 x 18 mm	1	P.	-	22,31 €
✓ SCH 21088	peigne Prodis 1P plus N 80 A L = 24 x 18 mm	1	P.	-	44,80 €
✓ SCH 21090	peigne Prodis 3P plus N 80 A L = 12 x 18 mm	1	P.	-	25,38 €
✓ SCH 21092	peigne Prodis 3P plus N 80 A L = 24 x 18 mm	1	P.	-	50,76 €
✓ SCH 21098	connecteur 25 mm <sup>2</sup> isolé pour peigne 80 A jeu de 4	1	P.	-	20,94 €
✓ SCH A9N21035	ProDis peigne à dents, auxiliaire + 1P-N 63A 56 modules	1	P.	-	127,35 €
✓ SCH A9N21036	ProDis peigne à dents, auxiliaire + 3P-N 63A 56 modules	1	P.	-	133,57 €
✓ SCH A9N21037	ProDis peigne à dents, auxiliaire + 1P-N + VIGI 63A 56 modules	1	P.	-	124,85 €
✓ SCH A9N21038	ProDis peigne à dents, auxiliaire + 3P-N + VIGI 63A 56 modules	1	P.	-	128,72 €
✓ SCH A9N21039	ProDis lot de 20 embouts lateraux pour peignes 1P-N A9N21035 ou A9N21037	1	P.	-	14,45 €
✓ SCH A9N21040	ProDis lot de 20 embouts lateraux pour peignes 3P-N A9N21036 ou A9N21038	1	P.	-	17,09 €

Caractéristiques techniques, Conditionnement, Multiple de vente, Unité de facturation, visuels, Euroclasse, DEEE HT, PU HT en Euros et hors DEEE et Eco-mobilier; donnés à titre indicatif et susceptibles de modifications sans préavis.   
 ils ne nous engageant qu'après confirmation expresse. Les prix unitaires indiqués sont ceux des réseaux COAXEL, REXEL et SCT, ils ne s'appliquent pas pour le réseau ESPACE ELEC.   
 Pour plus d'informations, consultez votre agence habituelle ou connectez-vous sur notre site internet rexel.fr - N.C-nous consulter.

✓ Produit stocké

## ACTI9 - AUXILIAIRES ÉLECTRIQUES



Référence	Désignation	Nbre pas de 9mm	Multiple de vente	Unité fact.	DEEE HT	PU HT
✓ SCH A9N26960	Déclencheur à minimum de tension MN 230VCA 3A 415VCA - 6A 240VCA	2	1	P.	-	103,42 €
✓ SCH A9N26946	Déclencheur MX et contact OF 220-415VAC	2	1	P.	-	94,24 €
✓ SCH A9N26924	Contact auxiliaire OF 3A 415VCA - 6A 240VCA	1	1	P.	-	42,85 €
✓ SCH A9N26929	Contact auxiliaire OF + SD/OF 3A 415VCA - 6A 240VCA	1	1	P.	-	81,06 €
✓ SCH A9N26927	Contact auxiliaire signal-défaut SD 3A 415VCA - 6A 240VCA	1	1	P.	-	61,49 €
✓ SCH A9N26899	Prodis, contact auxiliaire OF+SD24 interface avec SmartLink		1	P.	-	62,77 €

## ACTI9 - APPAREILS À RACCORDEMENT RAPIDE AVEC DT40



Référence	Désignation	Calibre (A)	Nbre pas de 9mm	Multiple de vente	Unité fact.	DEEE HT	PU HT
✓ SCH A9C15185	Prodis, contacteur à raccordement rapide 25A 2P, contact 2F, U commande 230V	25	2	1	P.	-	94,84 €
✓ SCH A9C15186	Prodis, contacteur à cde manuelle raccord rapide 25A 2P, contact 2F, U cde 230V	25	2	1	P.	-	112,78 €
✓ SCH A9A15306	Prise de courant modulaire 16A 2P+T standard français 250V	16	5	1	P.	-	17,28 €
✓ SCH A9C15506	Prodis, TL télérupteur à raccordement rapide 16A 1P, 230VCA,	16	2	1	P.	-	44,24 €
✓ SCH A9C15507	Prodis, TL télérupteur à raccordement rapide 16A 2P, 230VCA	16	2	1	P.	-	76,14 €
✓ SCH A9E18030	Acti9, iPB bouton-poussoir simple gris 1 NF 20A 230VCA		2	1	P.	-	23,59 €
✓ SCH A9E18070	Acti9, iSSW commutateur 2 positions 1 contact inverseur OF 20A 230V	20	2	1	P.	-	27,17 €
✓ SCH A9E18073	Acti9, iSSW commutateur 3 positions 1 contact inverseur OF 20A 230V	20	2	1	P.	-	27,63 €
✓ SCH A9E18320	Acti9, iLL voyant lumineux simple rouge 110...230VCA		2	1	P.	-	23,11 €
✓ SCH A9E18321	Acti9, iLL voyant lumineux simple vert 110...230VCA		2	1	P.	-	23,91 €
✓ SCH A9C20844	Acti9, iCT contacteur 40A 4NO 230...240VCA 50Hz	40	6	1	P.	-	191,41 €
✓ SCH A9C20864	Acti9, iCT contacteur 63A 4NO 220...240VCA 50Hz	63	6	1	P.	-	272,47 €
✓ SCH A9C24732	Acti9, iCT contacteur 25A 2NO 230-240VCA	25	2	1	P.	-	86,54 €
✓ SCH A9C30812	Acti9, iTL télérupteur 16A 2NO 230...240VCA 110VCC 50-60Hz	16	2	1	P.	-	74,17 €
✓ SCH A9C20842	Acti9, iCT contacteur 40A 2NO 230...240VCA 50Hz	40	4	1	P.	-	138,02 €
✓ SCH A9C24834	Acti9, iCT contacteur 25A 4NO 230-240VCA 50Hz	25	4	1	P.	-	114,67 €
✓ SCH A9C25732	Acti9, iCT contacteur à commande manuelle 25A 2NO 230-240VCA	25	2	1	P.	-	107,12 €
✓ SCH A9C30811	Acti9, iTL télérupteur 16A 1NO 230...240VCA 110VCC 50-60Hz	16	2	1	P.	-	43,65 €
✓ SCH A9S60220	Acti9, iSW interrupteur de commande 2P 20A 415VCA	20	2	1	P.	-	23,30 €
✓ SCH A9S60232	Acti9, iSW interrupteur de commande 2P 32A 415VCA	32	2	1	P.	-	26,51 €
✓ SCH A9S60432	Acti9, iSW interrupteur de commande 4P 32A 415VCA	32	4	1	P.	-	55,67 €

## MULTI9 - APPAREILS À RACCORDEMENT RAPIDE AVEC DT40



Référence	Désignation	Nbre pas de 9mm	Multiple de vente	Unité fact.	DEEE HT	PU HT
✓ SCH 15363	Minuterie MIN 1 à 7 mn avec marche forcée 1F	2	1	P.	-	74,13 €
✓ SCH A9A15151	Support bouton/voyant diamètre 22mm, clipsage sur rail modulaire	2	1	P.	-	8,89 €
✓ SCH CCT15038	Multi9 - Inter horaire IHP+ compact 1 canal 24h/7j réserve de marche 84 commutat	2	1	P.	-	249,26 €

Caractéristiques techniques, Conditionnement, Multiple de vente, Unité de facturation, visuels, Euroclasse, DEEE HT, PU HT en Euros et hors DEEE et Eco-mobilier: donnés à titre indicatif et susceptibles de modifications sans préavis, ils ne nous engagent qu'après confirmation expresse. Les prix unitaires indiqués sont ceux des réseaux COAXEL, REXEL et SCT, ils ne s'appliquent pas pour le réseau ESPACE ELEC. Pour plus d'informations, consultez votre agence habituelle ou connectez-vous sur notre site internet rexel.fr - N.C-nous consulter.

✓ Produit stocké

# APPAREILLAGE MODULAIRE SCHNEIDER ELECTRIC



ESABORA Schema

LA CONCEPTION INTELLIGENTE ET INTUITIVE

- Implantation
- Unifilaire
- Tableau
- Conformité

Sc

Notre solution en vidéo sur [www.esabora-digital-services.com](http://www.esabora-digital-services.com)



## DISJONCTEURS DIVISIONNAIRES

### ACTI9 - INTERRUPTEURS DIFFÉRENTIELS IID



Référence	Désignation	Nbre de pôles	Calibre (A)	Sensibilité (A)	Type	Nbre pas de 9mm	Multiple de vente	Unité fact.	DEEE HT	PU HT
✓ SCH A9R11225	Acti9, IID interrupteur différentiel 2P 25A 30mA type AC	2	25	0.03	AC	4	1	P.	-	135,34 €
✓ SCH A9R11240	Acti9, IID interrupteur différentiel 2P 40A 30mA type AC	2	40	0.03	AC	4	1	P.	-	134,12 €
✓ SCH A9R11263	Acti9, IID interrupteur différentiel 2P 63A 30mA type AC	2	63	0.03	AC	4	1	P.	-	242,69 €
✓ SCH A9R11425	Acti9, IID interrupteur différentiel 4P 25A 30mA type AC	4	25	0.03	AC	8	1	P.	-	254,53 €
✓ SCH A9R11440	Acti9, IID interrupteur différentiel 4P 40A 30mA type AC	4	40	0.03	AC	8	1	P.	-	252,56 €
✓ SCH A9R11463	Acti9, IID interrupteur différentiel 4P 63A 30mA type AC	4	63	0.03	AC	8	1	P.	-	398,18 €
✓ SCH A9R14425	Acti9, IID interrupteur différentiel 4P 25A 300mA type AC	4	25	0.3	AC	8	1	P.	-	201,34 €
✓ SCH A9R14440	Acti9, IID interrupteur différentiel 4P 40A 300mA type AC	4	40	0.3	AC	8	1	P.	-	218,24 €
✓ SCH A9R14463	Acti9, IID interrupteur différentiel 4P 63A 300mA type AC	4	63	0.3	AC	8	1	P.	-	274,88 €
✓ SCH A9R31225	Acti9, IID interrupteur différentiel 2P 25A 30mA type Asi	2	25	0.03	Asi	4	1	P.	-	234,93 €
✓ SCH A9R31240	Acti9, IID interrupteur différentiel 2P 40A 30mA type Asi	2	40	0.03	Asi	4	1	P.	-	255,73 €
✓ SCH A9R31263	Acti9, IID interrupteur différentiel 2P 63A 30mA type Asi	2	63	0.03	Asi	4	1	P.	-	483,43 €
✓ SCH A9R31425	Acti9, IID interrupteur différentiel 4P 25A 30mA type Asi	4	25	0.03	Asi	8	1	P.	-	321,10 €
✓ SCH A9R31440	Acti9, IID interrupteur différentiel 4P 40A 30mA type Asi	4	40	0.03	Asi	8	1	P.	-	314,87 €
✓ SCH A9R31463	Acti9, IID interrupteur différentiel 4P 63A 30mA type Asi	4	63	0.03	Asi	8	1	P.	-	534,29 €

### ACTI9 - DISJONCTEURS IC60 COURBE D PDC 6KA



Référence	Désignation	Nbre de pôles	Calibre (A)	Courbe	Pouvoir de coupure (kA)	Nbre pas de 9mm	Multiple de vente	Unité fact.	DEEE HT	PU HT
✓ SCH A9F75210	Acti9, IC60N disjoncteur 2P 10A courbe D	2	10	D	6	4	1	P.	-	102,45 €
✓ SCH A9F75216	Acti9, IC60N disjoncteur 2P 16A courbe D	2	16	D	6	4	1	P.	-	102,45 €
✓ SCH A9F75220	Acti9, IC60N disjoncteur 2P 20A courbe D	2	20	D	6	4	1	P.	-	107,11 €
✓ SCH A9F75316	Acti9, IC60N disjoncteur 3P 16A courbe D	3	16	D	6	6	1	P.	-	160,85 €
✓ SCH A9F75320	Acti9, IC60N disjoncteur 3P 20A courbe D	3	20	D	6	6	1	P.	-	162,68 €
✓ SCH A9F75332	Acti9, IC60N disjoncteur 3P 32A courbe D	3	32	D	6	6	1	P.	-	178,03 €
✓ SCH A9F75410	Acti9, IC60N disjoncteur 4P 10A courbe D	4	10	D	6	8	1	P.	-	220,48 €
✓ SCH A9F75416	Acti9, IC60N disjoncteur 4P 16A courbe D	4	16	D	6	8	1	P.	-	219,53 €
✓ SCH A9F75420	Acti9, IC60N disjoncteur 4P 20A courbe D	4	20	D	6	8	1	P.	-	219,53 €
✓ SCH A9F75432	Acti9, IC60N disjoncteur 4P 32A courbe D	4	32	D	6	8	1	P.	-	242,93 €
✓ SCH A9F75463	Acti9, IC60N disjoncteur 4P 63A courbe D	4	63	D	6	8	1	P.	-	477,29 €

Caractéristiques techniques, Conditionnement, Multiple de vente, Unité de facturation, visuels, Euroclasse, DEEE HT, PU HT en Euros et hors DEEE et Eco-mobilier; donnés à titre indicatif et susceptibles de modifications sans préavis.   
 Ils ne nous engageant qu'après confirmation expresse. Les prix unitaires indiqués sont ceux des réseaux COAXEL, REXEL et SCT, ils ne s'appliquent pas pour le réseau ESPACE ELEC.   
 Pour plus d'informations, consultez votre agence habituelle ou connectez-vous sur notre site internet [rexel.fr](http://rexel.fr) - N.C.-nous consulter.

✓ Produit stocké

## ACTI9 - DISJONCTEURS IC60 COURBE C PDC 10KA



Référence	Désignation	Nbre de pôles	Calibre (A)	Courbe	Pouvoir de coupure (kA)	Nbre pas de 9mm	Multiple de vente	Unité fact.	DEEE HT	PU HT
✓ SCH A9F74202	Acti9, iC60N disjoncteur 2P 2A courbe C	2	2	C	10	4	1	P.	-	120,99 €
✓ SCH A9F77206	Acti9, iC60N disjoncteur 2P 6A courbe C	2	6	C	10	4	1	P.	-	91,81 €
✓ SCH A9F77210	Acti9, iC60N disjoncteur 2P 10A courbe C	2	10	C	10	4	1	P.	-	73,29 €
✓ SCH A9F77216	Acti9, iC60N disjoncteur 2P 16A courbe C	2	16	C	10	4	1	P.	-	72,55 €
✓ SCH A9F77220	Acti9, iC60N disjoncteur 2P 20A courbe C	2	20	C	10	4	1	P.	-	73,93 €
✓ SCH A9F77310	Acti9, iC60N disjoncteur 3P 10A courbe C	3	10	C	10	6	1	P.	-	127,01 €
✓ SCH A9F77316	Acti9, iC60N disjoncteur 3P 16A courbe C	3	16	C	10	6	1	P.	-	128,06 €
✓ SCH A9F77320	Acti9, iC60N disjoncteur 3P 20A courbe C	3	20	C	10	6	1	P.	-	127,01 €
✓ SCH A9F77332	Acti9, iC60N disjoncteur 3P 32A courbe C	3	32	C	10	6	1	P.	-	139,76 €
✓ SCH A9F77410	Acti9, iC60N disjoncteur 4P 10A courbe C	4	10	C	10	8	1	P.	-	161,05 €
✓ SCH A9F77416	Acti9, iC60N disjoncteur 4P 16A courbe C	4	16	C	10	8	1	P.	-	158,23 €
✓ SCH A9F77420	Acti9, iC60N disjoncteur 4P 20A courbe C	4	20	C	10	8	1	P.	-	158,23 €
✓ SCH A9F77425	Acti9, iC60N disjoncteur 4P 25A courbe C	4	25	C	10	8	1	P.	-	182,13 €
✓ SCH A9F77432	Acti9, iC60N disjoncteur 4P 32A courbe C	4	32	C	10	8	1	P.	-	173,66 €
✓ SCH A9F77440	Acti9, iC60N disjoncteur 4P 40A courbe C	4	40	C	10	8	1	P.	-	224,05 €
✓ SCH A9F77450	Acti9, iC60N disjoncteur 4P 50A courbe C	4	50	C	10	8	1	P.	-	372,06 €
✓ SCH A9F77463	Acti9, iC60N disjoncteur 4P 63A courbe C	4	63	C	10	8	1	P.	-	396,22 €

## ACTI9 - BLOCS DIFFÉRENTIELS VIGI POUR IC60N



Référence	Désignation	Nbre de pôles	Calibre (A)	Sensibilité (A)	Type	Nbre pas de 9mm	Multiple de vente	Unité fact.	DEEE HT	PU HT
✓ SCH A9Q10225	Acti9, Vigi iC60, bloc différentiel 2P 25A 10mA type AC 230-240V 400-415V	2	25	0.01	AC	3	1	P.	-	416,78 €
✓ SCH A9Q11225	Acti9, Vigi iC60, bloc différentiel 2P 25A 30mA type AC 230-240V 400-415V	2	25	0.03	AC	3	1	P.	-	247,25 €
✓ SCH A9Q11240	Acti9, Vigi iC60, bloc différentiel 2P 40A 30mA type AC 230-240V 400-415V	2	40	0.03	AC	4	1	P.	-	272,92 €
✓ SCH A9Q11325	Acti9, Vigi iC60, bloc différentiel 3P 25A 30mA type AC 230-240V 400-415V	3	25	0.03	AC	6	1	P.	-	340,60 €
✓ SCH A9Q11340	Acti9, Vigi iC60, bloc différentiel 3P 40A 30mA type AC 230-240V 400-415V	3	40	0.03	AC	7	1	P.	-	350,23 €
✓ SCH A9Q11425	Acti9, Vigi iC60, bloc différentiel 4P 25A 30mA type AC 230-240V 400-415V	4	25	0.03	AC	6	1	P.	-	315,60 €
✓ SCH A9Q11440	Acti9, Vigi iC60, bloc différentiel 4P 40A 30mA type AC 230-240V 400-415V	4	40	0.03	AC	7	1	P.	-	330,87 €
✓ SCH A9Q14225	Acti9, Vigi iC60, bloc différentiel 2P 25A 300mA type AC 230-240/400-415V	2	25	0.3	AC	3	1	P.	-	238,67 €
✓ SCH A9Q14240	Acti9, Vigi iC60, bloc différentiel 2P 40A 300mA type AC 230-240/400-415V	2	40	0.3	AC	4	1	P.	-	259,61 €
✓ SCH A9Q14325	Acti9, Vigi iC60, bloc différentiel 3P 25A 300mA type AC 230-240/400-415V	3	25	0.3	AC	6	1	P.	-	285,29 €
✓ SCH A9Q14425	Acti9, Vigi iC60, bloc différentiel 4P 25A 300mA type AC 230-240/400-415V	4	25	0.3	AC	6	1	P.	-	255,84 €
✓ SCH A9Q14340	Acti9, Vigi iC60, bloc différentiel 3P 40A 300mA type AC 230-240/400-415V	3	40	0.3	AC	7	1	P.	-	296,99 €
✓ SCH A9Q14440	Acti9, Vigi iC60, bloc différentiel 4P 40A 300mA type AC 230-240/400-415V	4	40	0.3	AC	7	1	P.	-	279,44 €
✓ SCH A9V11463	Acti9, Vigi iC60 4P 63A 30mA type AC 230-240V 400-415V	4	63	0.03	AC	7	1	P.	-	590,32 €
✓ SCH A9V14463	Acti9, Vigi iC60 4P 63A 300mA type AC 230-240V 400-415V	4	63	0.3	AC	7	1	P.	-	377,23 €

Caractéristiques techniques, Conditionnement, Multiple de vente, Unité de facturation, visuels, Euroclasse, DEEE HT, PU HT en Euros et hors DEEE et Eco-mobilier; donnés à titre indicatif et susceptibles de modifications sans préavis, ils ne nous engagent qu'après confirmation expresse. Les prix unitaires indiqués sont ceux des réseaux COAXEL, REXEL et SCT, ils ne s'appliquent pas pour le réseau ESPACE ELEC. Pour plus d'informations, consultez votre agence habituelle ou connectez-vous sur notre site internet [rexel.fr](http://rexel.fr) - N.C-nous consulter.

✓ Produit stocké

# APPAREILLAGE MODULAIRE SCHNEIDER ELECTRIC

## DISJONCTEURS DIVISIONNAIRES

### ACTI9 - DISJONCTEURS TÉLÉCOMMANDES REFLEX IC60 COURBE C PDC 10KA



Référence	Désignation	Nbre de pôles	Calibre (A)	Courbe	Pouvoir de coupure (kA)	Nbre pas de 9mm	Multiple de vente	Unité fact.	DEEE HT	PU HT
✓ SCH A9C62210	Acti9, Reflex iC60N disjonct. à commande intégrée interface Ti24 10A 2P courbe C	2	10	C	10	9	1	P.	-	356,79 €
✓ SCH A9C62216	Acti9, Reflex iC60N disjonct. à commande intégrée interface Ti24 16A 2P courbe C	2	16	C	10	9	1	P.	-	356,79 €
SCH A9C62225	Acti9, Reflex iC60N disjonct. à commande intégrée interface Ti24 25A 2P courbe C	2	25	C	10	9	1	P.	-	404,46 €
SCH A9C62240	Acti9, Reflex iC60N disjonct. à commande intégrée interface Ti24 40A 2P courbe C	2	40	C	10	9	1	P.	-	460,30 €
SCH A9C62263	Acti9, Reflex iC60N disjonct. à commande intégrée interface Ti24 63A 2P courbe C	2	63	C	10	9	1	P.	-	732,63 €
SCH A9C62310	Acti9, Reflex iC60N disjonct. à commande intégrée interface Ti24 10A 3P courbe C	3	10	C	10	11	1	P.	-	456,50 €
SCH A9C62316	Acti9, Reflex iC60N disjonct. à commande intégrée interface Ti24 16A 3P courbe C	3	16	C	10	11	1	P.	-	456,50 €
SCH A9C62325	Acti9, Reflex iC60N disjonct. à commande intégrée interface Ti24 25A 3P courbe C	3	25	C	10	11	1	P.	-	501,05 €
SCH A9C62340	Acti9, Reflex iC60N disjonct. à commande intégrée interface Ti24 40A 3P courbe C	3	40	C	10	11	1	P.	-	570,44 €
SCH A9C62363	Acti9, Reflex iC60N disjonct. à commande intégrée interface Ti24 63A 3P courbe C	3	63	C	10	11	1	P.	-	907,98 €
✓ SCH A9C62410	Acti9, Reflex iC60N disjonct. à commande intégrée interface Ti24 10A 4P courbe C	4	10	C	10	13	1	P.	-	549,82 €
SCH A9C62416	Acti9, Reflex iC60N disjonct. à commande intégrée interface Ti24 16A 4P courbe C	4	16	C	10	13	1	P.	-	570,44 €
SCH A9C62425	Acti9, Reflex iC60N disjonct. à commande intégrée interface Ti24 25A 4P courbe C	4	25	C	10	13	1	P.	-	625,95 €
SCH A9C62440	Acti9, Reflex iC60N disjonct. à commande intégrée interface Ti24 40A 4P courbe C	4	40	C	10	13	1	P.	-	669,88 €
SCH A9C62463	Acti9, Reflex iC60N disjonct. à commande intégrée interface Ti24 63A 4P courbe C	4	63	C	10	13	1	P.	-	1138,78 €

### ACTI9 - AUXILIAIRES ÉLECTRIQUES POUR IC60



Référence	Désignation	Nbre pas de 9mm	Multiple de vente	Unité fact.	DEEE HT	PU HT
✓ SCH A9A26924	Acti9, iDF contact auxiliaire OF 240...415VCA 24...130VCC	1	1	P.	-	47,82 €
✓ SCH A9A26946	Acti9, iMX+OF déclench. à émission tension + contact aux. 100-415VCA 110-130VCC	2	1	P.	-	97,47 €

### ACTI9 - ACCESSOIRES POUR DISJONCTEURS ACTI9

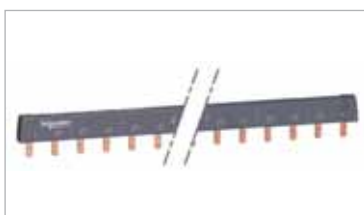

Référence	Désignation	Multiple de vente	Unité fact.	DEEE HT	PU HT
✓ SCH A9A26970	Acti9, dispositif de cadénassage, lot de 10, pour iC60 iID Vigi iC60	1	P.	-	106,45 €
✓ SCH A9A27062	Acti9, intercalaire 9mm, lot de 5, pour iC60 et iID	1	P.	-	34,19 €
✓ SCH A9XPCM04	Acti9 iC60, lot de 4 connecteurs	1	P.	-	19,52 €
✓ SCH A9XPH212	Acti9 iC60, peigne à dents, 2 pôles, 100A, 12 modules de 18mm	1	P.	-	21,89 €
✓ SCH A9XPH224	Acti9 iC60, peigne à dents, 2 pôles, 100A, 24 modules de 18mm	1	P.	-	37,14 €
✓ SCH A9XPH312	Acti9 iC60, peigne à dents, 3 pôles, 100A, 12 modules de 18mm	1	P.	-	21,77 €
✓ SCH A9XPH324	Acti9 iC60, peigne à dents, 3 pôles, 100A, 24 modules de 18mm	1	P.	-	43,56 €
✓ SCH A9XPH412	Acti9 iC60, peigne à dents, 4 pôles, 100A, 12 modules de 18mm	1	P.	-	32,60 €
✓ SCH A9XPH424	Acti9 iC60, peigne à dents, 4 pôles, 100A, 24 modules de 18mm	1	P.	-	62,57 €

Caractéristiques techniques, Conditionnement, Multiple de vente, Unité de facturation, visuels, Euroclasse, DEEE HT, PU HT en Euros et hors DEEE et Eco-mobilier; donnés à titre indicatif et susceptibles de modifications sans préavis.   
 is ne nous engageant qu'après confirmation expresse. Les prix unitaires indiqués sont ceux des réseaux COAXEL, REXEL et SCT, ils ne s'appliquent pas pour le réseau ESPACE ELEC.   
 Pour plus d'informations, consultez votre agence habituelle ou connectez-vous sur notre site internet rexel.fr - N.C.=nous consulter.

✓ Produit stocké



## ACTI9 - DISJONCTEURS C120N PDC 10KA



Référence	Désignation	Nbre de pôles	Calibre (A)	Courbe	Pouvoir de coupure (kA)	Nbre pas de 9mm	Multiple de vente	Unité fact.	DEEE HT	PU HT
✓ SCH A9N18365	Disjoncteur C120N 3P 80 A, courbe C, 10 kA	3	80	C	10	9	1	P.	-	486,56 €
✓ SCH A9N18367	Disjoncteur C120N 3P 100 A, courbe C, 10 kA	3	100	C	10	9	1	P.	-	612,76 €
✓ SCH A9N18369	Disjoncteur C120N 3P 125 A, courbe C, 10 kA	3	125	C	10	9	1	P.	-	785,66 €
✓ SCH A9N18373	Disjoncteur C120N 4P 80 A, courbe C, 10 kA	4	80	C	10	12	1	P.	-	589,48 €
✓ SCH A9N18375	Disjoncteur C120N 4P 100 A, courbe C, 10 kA	4	100	C	10	12	1	P.	-	702,14 €
✓ SCH A9N18377	Disjoncteur C120N 4P 125 A, courbe C, 10 kA	4	125	C	10	12	1	P.	-	821,55 €
✓ SCH A9N18391	Disjoncteur C120N 4P 80 A, courbe D, 10 kA	4	80	D	10	12	1	P.	-	764,66 €
✓ SCH A9N18392	Disjoncteur C120N 4P 100 A, courbe D, 10 kA	4	100	D	10	12	1	P.	-	946,78 €
✓ SCH A9N18393	Disjoncteur C120N 4P 125 A, courbe D, 10 kA	4	125	D	10	12	1	P.	-	1115,90 €

## ACTI9 - BLOCS VIGI POUR C120N



Référence	Désignation	Nbre de pôles	Calibre (A)	Sensibilité (A)	Type	Nbre pas de 9mm	Multiple de vente	Unité fact.	DEEE HT	PU HT
✓ SCH A9N18542	Bloc différentiel Vigi C120 4P 30 mA instantané type AC	4	120	0.03	AC	12	1	P.	-	914,63 €
✓ SCH A9N18543	Bloc différentiel Vigi C120 4P 300 mA instantané type AC	4	120	0.3	AC	12	1	P.	-	501,37 €
✓ SCH A9N18566	Bloc différentiel Vigi C120 3P 30 mA instantané type AC	3	120	0.03	AC	9	1	P.	-	872,47 €
✓ SCH A9N18567	Bloc différentiel Vigi C120 3P 300 mA instantané type AC	3	120	0.3	AC	9	1	P.	-	455,50 €

## ACTI9 - AUXILIAIRES ÉLECTRIQUES C120



Référence	Désignation	Nbre pas de 9mm	Multiple de vente	Unité fact.	DEEE HT	PU HT
✓ SCH A9N26924	Contact auxiliaire OF 3A 415VCA - 6A 240VCA	1	1	P.	-	42,85 €
✓ SCH A9N26927	Contact auxiliaire signal-défaut SD 3A 415VCA - 6A 240VCA	1	1	P.	-	61,49 €
✓ SCH A9N26946	Déclencheur MX et contact OF 220-415VAC	2	1	P.	-	94,24 €
✓ SCH A9N26960	Déclencheur à minimum de tension MN 230VCA 3A 415VCA - 6A 240VCA	2	1	P.	-	103,42 €
✓ SCH 27145	Sachets de 4 pcs dispositif de cadenassage		1	P.	-	26,81 €

## ACTI9 - ACTI9 SMARTLINK



La nouvelle interface modulaire intelligente Acti 9 Smartlink transmet les données des appareils Acti9, vers un automate ou un système de supervision via le réseau de communication Modbus serial line. Toutes les données sont mémorisées, nombre de cycles, consommation, durée de fonctionnement, même en cas de coupure d'alimentation. Aucune configuration des produits raccordés n'est nécessaire. La communication s'adapte automatiquement, à la mise sous tension de l'Acti9 Smartlink, aux paramètres de communication du maître Modbus (PLC, superviseur).

Référence	Désignation	Multiple de vente	Unité fact.	DEEE HT	PU HT
✓ SCH A9A26897	Acti9, auxiliaire iOF+SD24 commande et signalisation, interface avec SmartLink	1	P.	-	62,77 €
✓ SCH A9XCAM06	EnerlinX - lot de 6 câbles 160 mm préfabriqués 2 connecteurs TI24	1	P.	-	48,39 €
✓ SCH A9XCAS06	EnerlinX - lot de 6 câbles 100 mm préfabriqués 2 connecteurs TI24	1	P.	-	51,26 €
✓ SCH A9XMFA04	EnerlinX - kit de montage de SmartLink sur rail DIN	1	P.	-	36,65 €
✓ SCH A9XMSB11	EnerlinX - Modbus RS485, 11 ports E/S numérique TI24	1	P.	-	595,17 €

## ENERLINX - ACTI9 SMARTLINK

Référence	Désignation	Multiple de vente	Unité fact.	DEEE HT	PU HT
✓ SCH A9XMZA08	Acti9 Smartlink SI B (Ethernet Radio RF) - 7 ports E/S num - TI24 - 2E ana	1	P.	-	638,96 €

Caractéristiques techniques, Conditionnement, Multiple de vente, Unité de facturation, visuels, Euroclasse, DEEE HT, PU HT en Euros et hors DEEE et Eco-mobilier; donnés à titre indicatif et susceptibles de modifications sans préavis, ils ne nous engagent qu'après confirmation expresse. Les prix unitaires indiqués sont ceux des réseaux COAXEL, REXEL et SCT, ils ne s'appliquent pas pour le réseau ESPACE ELEC. Pour plus d'informations, consultez votre agence habituelle ou connectez-vous sur notre site internet rexel.fr - N.C-nous consulter.

✓ Produit stocké

ÉLECTRICITÉ  
CHAUFFAGE  
AIR  
DIGITAL

**REXEL**

EFFICACITÉ  
ÉNERGÉTIQUE

# LE TABLEAU DE PROTECTION ET DISTRIBUTION

**AU CŒUR DE L'INSTALLATION,  
COMME AU CŒUR DE NOTRE MÉTIER**



- > 40 M€ de stock
- > 4000 références
- > Nos compétences

**legrand**

**UNE GAMME COMPLÈTE  
POUR RÉPONDRE À TOUS VOS BESOINS**

# APPAREILLAGE MODULAIRE

## DISJONCTEURS ABONNÉS TARIF BLEU

### SÉLECTIFS



Référence	Désignation	Type disjoncteur	Nbre de pôles	Plage de calibre (A)	Sensibilité (A)	Multiple de vente	Unité fact.	DEEE HT	PU HT
✓ <b>LEG 401003</b>	Disj de branchement ERDF - BACO - diff 500 mA - sélectif - 2P - 45 A	sélectif	2	15/45	0.5	1	P.	-	200,53 €
✓ <b>LEG 401004</b>	Disj de branchement ERDF - BACO - diff 500 mA - sélectif - 2P - 60 A	sélectif	2	30/60	0.5	1	P.	-	337,03 €
✓ <b>LEG 401005</b>	Disj de branchement ERDF - BACO - diff 500 mA - sélectif - 2P - 90 A	sélectif	2	60/90	0.5	1	P.	-	701,29 €
✓ <b>LEG 401012</b>	Disj de branchement ERDF - BACO - diff 500 mA - sélectif - 4P - 30 A	sélectif	4	10/30	0.5	1	P.	-	430,47 €
✓ <b>LEG 401013</b>	Disj de branchement ERDF - BACO - diff 500 mA - sélectif - 4P - 60 A	sélectif	4	30/60	0.5	1	P.	-	550,68 €

### INSTANTANÉS



Référence	Désignation	Type disjoncteur	Nbre de pôles	Plage de calibre (A)	Sensibilité (A)	Multiple de vente	Unité fact.	DEEE HT	PU HT
✓ <b>LEG 401000</b>	Disj de branchement ERDF - différentiel 500 mA - instantané - 2P - 45 A	instantané	2	15/45	0.5	1	P.	-	125,15 €
✓ <b>LEG 401001</b>	Disj de branchement ERDF - BACO - différentiel 500 mA - instantané - 2P - 60 A	instantané	2	30/60	0.5	1	P.	-	219,71 €
✓ <b>LEG 401010</b>	Disj de branchement ERDF - BACO - diff 500 mA - instantané - 4P - 30 A	instantané	4	10/30	0.5	1	P.	-	304,44 €
✓ <b>LEG 401011</b>	Disj de branchement ERDF - BACO - diff 500 mA - instantané - 4P - 60 A	instantané	4	30/60	0.5	1	P.	-	376,14 €

## INTERRUPTEURS DIFFÉRENTIELS

### DX3 - RACCORDEMENT DIRECT PAR PEIGNE ARRIVÉE HAUT, DÉPART HAUT, CONNEXION AUTO



Référence	Désignation	Nbre de pôles	Calibre (A)	Sensibilité (A)	Type de courant différentiel	Nbre pas de 9mm	Multiple de vente	Unité fact.	DEEE HT	PU HT
✓ <b>LEG 411631</b>	Inter diff DX <sup>3</sup> -ID - vis/auto - 2P - 230V - 25A - type AC - 30 mA - départ haut - 2 modules	2	25	0.03	AC	4	1	P.	-	107,15 €
✓ <b>LEG 411632</b>	Inter diff DX <sup>3</sup> -ID - vis/auto - 2P - 230V - 40A - type AC - 30mA - départ haut - 2 modules	2	40	0.03	AC	4	1	P.	-	96,36 €
✓ <b>LEG 411638</b>	Inter diff DX <sup>3</sup> -ID - vis/auto - 2P - 230V - 40A - type A - 30mA - départ haut - 2 modules	2	40	0.03	A	4	1	P.	-	109,98 €
✓ <b>LEG 411650</b>	Inter diff DX <sup>3</sup> -ID - vis/auto - 2P - 230V - 63A - type AC - 30mA - départ haut - 2 modules	2	63	0.03	AC	4	1	P.	-	178,28 €
✓ <b>LEG 411651</b>	Inter diff DX <sup>3</sup> -ID - vis/auto - 2P - 230V - 63A - type A - 30mA - départ haut - 2 modules	2	63	0.03	A	4	1	P.	-	202,75 €
✓ <b>LEG 411652</b>	Inter diff DX <sup>3</sup> -ID - vis/auto - 4P - 400V - 40A - type AC - 30mA - départ haut - 5 modules	4	40	0.03	AC	10	1	P.	-	304,87 €
✓ <b>LEG 411653</b>	Inter diff DX <sup>3</sup> -ID - vis/auto - 4P - 400V - 63A - type AC - 30mA - départ haut - 5 modules	4	63	0.03	AC	10	1	P.	-	470,89 €

Caractéristiques techniques, Conditionnement, Multiple de vente, Unité de facturation, visuels, Euroclasse, DEEE HT, PU HT en Euros et hors DEEE et Eco-mobilier: donnés à titre indicatif et susceptibles de modifications sans préavis, ils ne nous engagent qu'après confirmation expresse. Les prix unitaires indiqués sont ceux des réseaux COAXEL, REXEL et SCT, ils ne s'appliquent pas pour le réseau ESPACE ELEC. Pour plus d'informations, consultez votre agence habituelle ou connectez-vous sur notre site internet rexel.fr - N.C-nous consulter.

✓ Produit stocké

APPAREILLAGE  
MODULAIRE  
HAGER

APPAREILLAGE  
MODULAIRE  
ABB

APPAREILLAGE  
MODULAIRE  
COMPLÉMENTAIRE

APPAREILLAGE  
COMPLÉMENTAIRE

COFFRETS  
ET ACCESSOIRES

COMPOSANTS  
ET ACCESSOIRES DE CÂBLAGE

# APPAREILLAGE MODULAIRE

## INTERRUPTEURS DIFFÉRENTIELS

**DX3 - RACCORDEMENT DIRECT PAR PEIGNE ARRIVÉE HAUT, DÉPART HAUT, CONNEXION VIS**



Référence	Désignation	Nbre de pôles	Calibre (A)	Sensibilité (A)	Type de courant différentiel	Nbre pas de 9mm	Multiple de vente	Unité fact.	DEEE HT	PU HT
✓ <b>LEG 411610</b>	Inter diff DX <sup>3</sup> -ID - vis/vis - 2P- 230V- - 25 A - type AC - 30mA - départ haut - 2 modules	2	25	0.03	AC	4	1	P.	-	94,46 €
✓ <b>LEG 411611</b>	Inter diff DX <sup>3</sup> -ID - vis/vis - 2P - 230V- - 40 A - type AC - 30mA - départ haut - 2 modules	2	40	0.03	AC	4	1	P.	-	93,31 €
✓ <b>LEG 411617</b>	Inter diff DX <sup>3</sup> -ID - vis/vis - 2P - 230V- - 40A - type A - 30mA - départ haut - 2 modules	2	40	0.03	A	4	1	P.	-	106,50 €
✓ <b>LEG 411623</b>	Inter diff DX <sup>3</sup> -ID - vis/vis - 2P - 230V- - 40A - type Hpi - 30mA - départ haut - 2 modules	2	40	0.03	Hpi	4	1	P.	-	215,67 €
✓ <b>LEG 411655</b>	Inter diff DX <sup>3</sup> -ID - vis/auto - 4P - 400V- - 63A - type AC - 300mA - départ haut - 5 modules	4	63	0.03	AC	10	1	P.	-	316,17 €

## RÉPARTITION

**DX3**



Référence	Désignation	Multiple de vente	Unité fact.	DEEE HT	PU HT
✓ <b>LEG 404926</b>	Peigne d'alimentation HX <sup>3</sup> - 1P - universel Ph + N - Long. 13 modules	1	P.	-	5,58 €
✓ <b>LEG 405200</b>	Peigne d'alimentation HX <sup>3</sup> - 4P - tête de groupe - Long. 6 modules	1	P.	-	18,93 €
✓ <b>LEG 405201</b>	Peigne d'alimentation HX <sup>3</sup> - 4P - tête de groupe - Long. 12 modules	1	P.	-	25,28 €
✓ <b>LEG 405202</b>	Peigne d'alimentation HX <sup>3</sup> - 4P - tête de groupe - Long. 18 modules	1	P.	-	33,63 €
✓ <b>LEG 404905</b>	Borne de raccordement pour peigne universel - section 4 à 25 mm <sup>2</sup> - IP 2x	1	P.	-	6,32 €
✓ <b>LEG 404906</b>	Borne de raccordement pour tout peigne - section 6 à 35 mm <sup>2</sup>	1	P.	-	4,65 €

## DISJONCTEURS PH + N

**DNX3 - DNX3 4500-6 KA UNI+N BORNES AUTO COURBE C**



Référence	Désignation	Nbre de pôles	Calibre (A)	Courbe	Pouvoir de coupure (kA)	Nbre pas de 9mm	Multiple de vente	Unité fact.	DEEE HT	PU HT
✓ <b>LEG 406780</b>	Disjoncteur DNX <sup>3</sup> 4500 - auto/auto - U+N 230V- 2A - 4,5kA - courbe C - 1 module	Ph+N	2	C	4,5	2	1	P.	-	35,63 €
✓ <b>LEG 406781</b>	Disjoncteur DNX <sup>3</sup> 4500 - auto/auto - U+N 230V- 6A - 4,5kA - courbe C - 1 module	Ph+N	6	C	4,5	2	1	P.	-	40,50 €
✓ <b>LEG 406782</b>	Disjoncteur DNX <sup>3</sup> 4500 - auto/auto - U+N 230V- 10A - 4,5kA - courbe C - 1 module	Ph+N	10	C	4,5	2	1	P.	-	21,22 €
✓ <b>LEG 406783</b>	Disjoncteur DNX <sup>3</sup> 4500 - auto/auto - U+N 230V- 16A - 4,5kA - courbe C - 1 module	Ph+N	16	C	4,5	2	1	P.	-	21,22 €
✓ <b>LEG 406784</b>	Disjoncteur DNX <sup>3</sup> 4500 - auto/auto - U+N 230V- 20A - 4,5kA - courbe C - 1 module	Ph+N	20	C	4,5	2	1	P.	-	21,22 €
✓ <b>LEG 406785</b>	Disjoncteur DNX <sup>3</sup> 4500 - auto/vis - U+N 230V- 25A - 4,5kA - courbe C - 1 module	Ph+N	25	C	4,5	2	1	P.	-	31,48 €
✓ <b>LEG 406786</b>	Disjoncteur DNX <sup>3</sup> 4500 - auto/vis - U+N 230V- 32A - 4,5kA - courbe C - 1 module	Ph+N	32	C	4,5	2	1	P.	-	26,47 €

Caractéristiques techniques, Conditionnement, Multiple de vente, Unité de facturation, visuels, Euroclasse, DEEE HT, PU HT en Euros et hors DEEE et Eco-mobilier; donnés à titre indicatif et susceptibles de modifications sans préavis.   
 ils ne nous engageant qu'après confirmation expresse. Les prix unitaires indiqués sont ceux des réseaux COAXEL, REXEL et SCT, ils ne s'appliquent pas pour le réseau ESPACE ELEC.   
 Pour plus d'informations, consultez votre agence habituelle ou connectez-vous sur notre site internet rexel.fr - N.C-nous consulter.

✓ Produit stocké

## DNX3 - DNX3 4500-6 KA PH+N BORNES À VIS COURBE C



Référence	Désignation	Nbre de pôles	Calibre (A)	Courbe	Pouvoir de coupure (kA)	Nbre pas de 9mm	Multiple de vente	Unité fact.	DEEE HT	PU HT
✓ <b>LEG 406771</b>	Disjoncteur DNX <sup>3</sup> 4500 - vis/vis - U+N 230V- 2A - 4,5kA - courbe C - 1 module	Ph+N	2	C	4,5	2	1	P.	-	36,48 €
✓ <b>LEG 406772</b>	Disjoncteur DNX <sup>3</sup> 4500 - vis/vis - U+N 230V- 6A - 4,5kA - courbe C - 1 module	Ph+N	6	C	4,5	2	1	P.	-	39,39 €
✓ <b>LEG 406773</b>	Disjoncteur DNX <sup>3</sup> 4500 - vis/vis - U+N 230V- 10A - 4,5kA - courbe C - 1 module	Ph+N	10	C	4,5	2	1	P.	-	20,60 €
✓ <b>LEG 406774</b>	Disjoncteur DNX <sup>3</sup> 4500 - vis/vis - U+N 230V- 16A - 4,5kA - courbe C - 1 module	Ph+N	16	C	4,5	2	1	P.	-	20,60 €
✓ <b>LEG 406775</b>	Disjoncteur DNX <sup>3</sup> 4500 - vis/vis - U+N 230V- 20A - 4,5kA - courbe C - 1 module	Ph+N	20	C	4,5	2	1	P.	-	20,60 €
✓ <b>LEG 406776</b>	Disjoncteur DNX <sup>3</sup> 4500 - vis/vis - U+N 230V- 25A - 4,5kA - courbe C - 1 module	Ph+N	25	C	4,5	2	1	P.	-	30,16 €
✓ <b>LEG 406777</b>	Disjoncteur DNX <sup>3</sup> 4500 - vis/vis - U+N 230V- 32A - 4,5kA - courbe C - 1 module	Ph+N	32	C	4,5	2	1	P.	-	25,33 €

## DNX3 - DNX3 4500-6 KA PH+N COURBE D



Référence	Désignation	Nbre de pôles	Calibre (A)	Courbe	Pouvoir de coupure (kA)	Nbre pas de 9mm	Multiple de vente	Unité fact.	DEEE HT	PU HT
✓ <b>LEG 406802</b>	Disjoncteur DNX <sup>3</sup> 4500 - vis/vis - U+N 230V- 16A - 4,5kA - courbe D - 1 module	Ph+N	16	D	4,5	2	1	P.	-	47,63 €
✓ <b>LEG 406803</b>	Disjoncteur DNX <sup>3</sup> 4500 - vis/vis - U+N 230V- 20A - 4,5kA - courbe D - 1 module	Ph+N	20	D	4,5	2	1	P.	-	47,63 €
✓ <b>LEG 406804</b>	Disjoncteur DNX <sup>3</sup> 4500 - vis/vis - U+N 230V- 25A - 4,5kA - courbe D - 1 module	Ph+N	25	D	4,5	2	1	P.	-	52,47 €
✓ <b>LEG 406805</b>	Disjoncteur DNX <sup>3</sup> 4500 - vis/vis - U+N 230V- 32A - 4,5kA - courbe D - 1 module	Ph+N	32	D	4,5	2	1	P.	-	52,59 €

## DISJONCTEURS DIFFÉRENTIELS

### DX3 - DX3 4500-6KA DIFFÉRENTIELS, TYPE AC, LARG 2 MODULES



Référence	Désignation	Nbre de pôles	Calibre (A)	Courbe	Sensibilité (A)	Type de courant différentiel	Pouvoir de coupure (kA)	Nbre pas de 9mm	Multiple de vente	Unité fact.	DEEE HT	PU HT
✓ <b>LEG 410704</b>	Disj diff DX <sup>3</sup> 4500 - vis/vis -U+N 230V- 10A - typeAC - 30mA - 6kA - courbe C - 2 modules	Ph+N	10	C	0.03	AC	4,5	4	1	P.	-	235,03 €
✓ <b>LEG 410705</b>	Disj diff DX <sup>3</sup> 4500 - vis/vis -U+N 230V- 16A - typeAC - 30mA - 6kA - courbe C - 2 modules	Ph+N	16	C	0.03	AC	4,5	4	1	P.	-	225,76 €
✓ <b>LEG 410706</b>	Disj diff DX <sup>3</sup> 4500 - vis/vis -U+N 230V- 20A - typeAC - 30mA - 6kA - courbe C - 2 modules	Ph+N	20	C	0.03	AC	4,5	4	1	P.	-	227,65 €
✓ <b>LEG 410707</b>	Disj diff DX <sup>3</sup> 4500 - vis/vis -U+N 230V- 25A - typeAC - 30mA - 6kA - courbe C - 2 modules	Ph+N	25	C	0.03	AC	4,5	4	1	P.	-	257,35 €
✓ <b>LEG 410708</b>	Disj diff DX <sup>3</sup> 4500 - vis/vis -U+N 230V- 32A - typeAC - 30mA - 6kA - courbe C - 2 modules	Ph+N	32	C	0.03	AC	4,5	4	1	P.	-	250,26 €
✓ <b>LEG 410712</b>	Disj diff DX <sup>3</sup> 4500 - auto/vis -U+N 230V- 10A - typeAC - 30mA - 6kA - courbe C - 2 modules	Ph+N	10	C	0.03	AC	4,5	4	1	P.	-	245,14 €
✓ <b>LEG 410713</b>	Disj diff DX <sup>3</sup> 4500 - auto/vis -U+N 230V- 16A - typeAC - 30mA - 6kA - courbe C - 2 modules	Ph+N	16	C	0.03	AC	4,5	4	1	P.	-	231,19 €
✓ <b>LEG 410714</b>	Disj diff DX <sup>3</sup> 4500 - auto/vis -U+N 230V- 20A - typeAC - 30mA - 6kA - courbe C - 2 modules	Ph+N	20	C	0.03	AC	4,5	4	1	P.	-	234,11 €
✓ <b>LEG 410715</b>	Disj diff DX <sup>3</sup> 4500 - auto/vis -U+N 230V- 25A - typeAC - 30mA - 6kA - courbe C - 2 modules	Ph+N	25	C	0.03	AC	4,5	4	1	P.	-	257,35 €
✓ <b>LEG 410716</b>	Disj diff DX <sup>3</sup> 4500 - auto/vis -U+N 230V- 32A - typeAC - 30mA - 6kA - courbe C - 2 modules	Ph+N	32	C	0.03	AC	4,5	4	1	P.	-	257,35 €
✓ <b>LEG 410719</b>	Disj diff DX <sup>3</sup> 4500 - vis/auto -U+N 230V- 25A - typeAC - 30mA - 6kA - courbe C - 2 modules	Ph+N	25	C	0.03	AC	4,5	4	1	P.	-	257,35 €
✓ <b>LEG 410720</b>	Disj diff DX <sup>3</sup> 4500 - vis/auto -U+N 230V- 32A - typeAC - 30mA - 6kA - courbe C - 2 modules	Ph+N	32	C	0.03	AC	4,5	4	1	P.	-	257,35 €

Caractéristiques techniques, Conditionnement, Multiple de vente, Unité de facturation, visuels, Euroclasse, DEEE HT, PU HT en Euros et hors DEEE et Eco-mobilier; donnés à titre indicatif et susceptibles de modifications sans préavis, ils ne nous engageant qu'après confirmation expresse. Les prix unitaires indiqués sont ceux des réseaux COAXEL, REXEL et SCT, ils ne s'appliquent pas pour le réseau ESPACE ELEC.

Pour plus d'informations, consultez votre agence habituelle ou connectez-vous sur notre site internet [rexel.fr](http://rexel.fr) - N.C-nous consulter.

✓ Produit stocké

# APPAREILLAGE MODULAIRE

## COMMANDE ET SIGNALISATION TARIF BLEU

TÉLÉRUPTEURS, CONTACTEURS, MINUTERIES, INTERRUPTEURS, VOYANTS,...



Référence	Désignation	Nbre de contacts	Courant de commutation (A)	Puissance halogène (W)	Puissance fluo (VA)	Nbre pas de 9mm	Multiple de vente	Unité fact.	DEEE HT	PU HT
✓ LEG 412400	Télérupteur silencieux à vis 230 V- - 1P - 250 V- - 16 A - 1F - 1 module	1F	16			2	1	P.	-	48,90 €
✓ LEG 412408	Télérupteur standard à vis 230 V- - 1P - 250 V- - 16 A - 1F - 1 module	1F	16			2	1	P.	-	41,26 €
✓ LEG 412412	Télérupteur standard à vis 230 V- - 2P - 250 V- - 16 A - 2F - 1 module	2F	16			2	1	P.	-	67,81 €
✓ LEG 412501	Contacteur domestique silencieux - 230 V- - 2P - 250 V- /25 A - 2 F	2F	25			2	1	P.	-	100,11 €
✓ LEG 412523	Contacteur de puissance bobine 230 V- - 2P - 250 V- - 25 A - 2 F - 1 module	2F	25			2	1	P.	-	76,62 €
✓ LEG 412524	Contacteur de puissance bobine 230 V- - 2P - 250 V- - 25 A - 2 O - 1 module	2O	25			2	1	P.	-	90,43 €
✓ LEG 412535	Contacteur de puissance bobine 230 V- - 4P - 400 V- - 25 A - 4F - 2 modules	4F	25			4	1	P.	-	102,63 €
✓ LEG 412544	Contacteur de puissance bobine 230 V- - 2P - 250 V- - 25 A - 2F - 1 module	2F	25			2	1	P.	-	80,18 €
✓ LEG 004704	Minuterie multifonction 230 V- - 50/60 Hz - sortie 16 A 250 V-	1F	16	3680	1000	1	1	P.	-	111,35 €
✓ LEG 412602	Minuterie - 16 A - 230 V- - 50/60 Hz - recyclable	1F	16	2000	1000	2	1	P.	-	67,32 €
✓ LEG 004107	Sonnerie modulaire - 230 V-					2	1	P.	-	35,91 €
✓ LEG 004280	Prise de courant - 10/16 A - 250 V- - 2P+T - à éclips		10/16			5	1	P.	-	16,30 €
✓ LEG 412429	Auxiliaire pr contacteurs 1mod 16/25A - contact aux inv. 0+F - 5A - 250V-	10+1F	5			1	1	P.	-	43,46 €

## MESURE RÉSIDENIELLE



Référence	Désignation	Multiple de vente	Unité fact.	DEEE HT	PU HT
✓ LEG 412010	Pack Ecocompteur composé d'un écocompteur réf. 4 120 00 et de 3 tores transformateur de courant fermés 60 A réf. 4 120 04 - Mesure la consommation d'énergie électrique totale et partielle sur 6 postes, dont les 5 postes imposés par la RT 2012 dans l'habitat : chauffage, refroidissement, eau chaude sanitaire, prises de courant et autres consommations. - Le poste autres consommations est calculé automatiquement : différence entre consommation totale et consommation des postes mesurés. - Mesure également les consommations de gaz et d'eau. - Affiche les consommations de chaque poste en euros, kWh ou m³. - Comprend : - une sortie IP au format RJ 45 permettant via la box l'affichage des consommations sur pages web, consultables sur smartphone, tablette, PC... chez soi ou à distance - 5 entrées pour mesure des circuits, permettant de raccorder jusqu'à 2 transformateurs de courants par entrée - 1 entrée TIC pour compteur électronique ou Linky, permettant la gestion des plages tarifaires - 2 entrées à impulsion filaires pour mesure gaz et eau - une sortie BUS/SCS pour affichage des consommations sur portier Bticino ou écrans My Home domotique	1	P.	-	319,42 €
✓ LEG 412011	Ecocompteur standard d'énergie résidentiel EMDX3	1	P.	-	271,79 €



## PROGRAMMATION

### INTERS HORAIRES DIGITAUX



Référence	Désignation	Type programme	Nbre de contacts	Courant de commutation (A)	Nbre pas de 9mm	Multiple de vente	Unité fact.	DEEE HT	PU HT
✓ LEG 003705	Inter horaire programmable digital - auto - standard - 1 sortie 250 V-	24H ou 7j	1OF	16	2	1	P.	-	142,03 €
✓ LEG 412631	Inter horaire programmable digital - auto - multifonction -1 sortie 16A - 250V-	24H ou 7j	1OF	16	4	1	P.	-	245,45 €
✓ LEG 412641	Inter horaire programmable digital - auto - multifonction -2 sorties 16A - 250V-	24H ou 7j	2OF	16	4	1	P.	-	275,26 €
LEG 004770	Inter horaire programmable annuel 4 sorties	annuel	4OF	16	12	1	P.	-	872,56 €

Caractéristiques techniques, Conditionnement, Multiple de vente, Unité de facturation, visuels, Euroclasse, DEEE HT, PU HT en Euros et hors DEEE et Eco-mobilier; donnés à titre indicatif et susceptibles de modifications sans préavis. is ne nous engageant qu'après confirmation expresse. Les prix unitaires indiqués sont ceux des réseaux COAXEL, REXEL et SCT, ils ne s'appliquent pas pour le réseau ESPACE ELEC.

✓ Produit stocké

Pour plus d'informations, consultez votre agence habituelle ou connectez-vous sur notre site internet rexel.fr - N.C-nous consulter.



Référence	Désignation	Type programme	Nbre de contacts	Courant de commutation (A)	Nbre pas de 9mm	Multiple de vente	Unité fact.	DEEE HT	PU HT
✓ <b>LEG 412823</b>	Inter horaire programmable analogique - auto - journalier - 3 modules	24H	10F	16	6	1	P.	-	182,33 €
✓ <b>LEG 412828</b>	Inter horaire programmable analogique - auto - hebdomadaire - 3 modules	7J	10F	16	6	1	P.	0,12 €	217,43 €

INTERRUPTEUR CRÉPUSCULAIRE

Référence	Désignation	Nbre de contacts	Courant de commutation (A)	Puissance halogène (W)	Puissance fluo (VA)	Nbre pas de 9mm	Multiple de vente	Unité fact.	DEEE HT	PU HT
✓ <b>LEG 412623</b>	Inter crépusculaire - standard - sortie 16 A - 250 V - 1 module	1F	16	2000	1000	2	1	P.	0,12 €	205,62 €



PROTECTIONS Foudre

PARAFONDRES TYPE 2



Les parafoudres Lexic type 2 sont constitués d'un support et d'une cassette débrochable avec voyant de signalisation:  
 -Vert : parafoudre en état de fonctionnement.  
 -Orange : cassette à remplacer.

Référence	Désignation	Nbre de pôles	Interchangeable	Up (kV)	In (kA)	Imax (kA)	Multiple de vente	Unité fact.	DEEE HT	PU HT
✓ <b>LEG 003951</b>	Parafoudre - protection tableau d'abonné - protégé Type 2 - 2P	2	oui	1,2	10	12	1	P.	-	237,49 €
✓ <b>LEG 003953</b>	Parafoudre - protection tableau d'abonné - protégé monobloc/Type 2 - 4P	4	oui	1,2	10	12	1	P.	-	470,33 €
✓ <b>LEG 003954</b>	Cassette rechange - parafoudres réf. 039 51/53		non	1,2			1	P.	-	146,52 €
✓ <b>LEG 003934</b>	Cassette rechange - parafoudres réf. 039 30/31/32/33		non	1,8			1	P.	-	153,57 €
<b>LEG 003944</b>	Cassette rechange - parafoudres réf. 039 40/41/43		non	1,2			1	P.	-	125,74 €

GAINTE TECHNIQUE LOGEMENT

DRIVIA - DRIVIA 13 ENSEMBLE COMPLET PREMIUM



Avec système de compensation permettant un réglage en hauteur de 2,45 à 2,60 m.  
 Livrée en 2 demi longueurs, corps de goulotte, couvercles et cloisons. Un emballage réduit pour un transport facilité !  
 Permet la fixation sans support et le positionnement direct des coffrets Drivia avec l'accessoire de préfixation DRIVIA clip.

Référence	Désignation	Multiple de vente	Unité fact.	DEEE HT	PU HT
✓ <b>LEG 030037</b>	Goulotte GTL - 65x250 mm - avec couvercle complet - long réglable 2,45 à 2,60 m Ensemble goulotte GTL couvercle complet composé de: 1 corps de goulotte 65 x 250mm lg 2,60m, 2 éclisses pour corps de goulotte, 1 couvercle complet larg 220mm, 1 cloison de fractionnement, 4 agrafes pour maintien des câbles et 12 vis pour fixation de coffrets.	1	P.	-	241,51 €
✓ <b>LEG 030039</b>	Goulotte GTL - 65x250 mm - 2 couvercles partiels - long réglable 2,45 à 2,60 m Ensemble goulotte GTL couvercles partiels composé de: 1 corps de goulotte 65 x 250mm lg 2,60m, 2 éclisses pour corps de goulotte, 1 couvercle partiel larg 40mm, 1 couvercle partiel larg 180mm, 1 cloison de fractionnement, 4 agrafes pour maintien des câbles et 12 vis pour fixation de coffrets.	1	P.	-	276,81 €
✓ <b>LEG 030095</b>	Cornet d'épanouissement - pour goulotte GTL - jonction goulotte/plafond/sol	1	P.	-	55,10 €
✓ <b>LEG 010582</b>	Cloison de séparation - DLP monobloc prof. 50 - 2 m - Blanc	2	M.	-	8,02 €

DRIVIA - DRIVIA 13 A COMPOSER ACCES

Permet la fixation sans support et le positionnement direct des coffrets Drivia avec l'accessoire de préfixation DRIVIA clip.

Référence	Désignation	Multiple de vente	Unité fact.	DEEE HT	PU HT
✓ <b>LEG 030031</b>	Ensemble de 2 couvercles larg 180 et 40 mm + 1 cloison - Long. 2,60 m	1	P.	-	54,17 €
✓ <b>LEG 030032</b>	Goulotte GTL à composer - 65x250 mm - 1 corps - long 2,60 m	1	P.	-	138,17 €
✓ <b>LEG 030034</b>	Couvercle - 220x260 mm - pour Goulotte GTL à composer réf. 300 32	1	P.	-	49,83 €

Caractéristiques techniques, Conditionnement, Multiple de vente, Unité de facturation, visuels, Euroclasse, DEEE HT, PU HT en Euros et hors DEEE et Eco-mobilier: donnés à titre indicatif et susceptibles de modifications sans préavis, ils ne nous engagent qu'après confirmation expresse. Les prix unitaires indiqués sont ceux des réseaux COAXEL, REXEL et SCT, ils ne s'appliquent pas pour le réseau ESPACE ELEC.  
 Pour plus d'informations, consultez votre agence habituelle ou connectez-vous sur notre site internet rexel.fr - N.C-nous consulter.

✓ Produit stocké

# APPAREILLAGE MODULAIRE

## GAINE TECHNIQUE LOGEMENT

### DRIVIA - DRIVIA 18 ENSEMBLE COMPLET PREMIUM



Avec système de compensation permettant un réglage en hauteur de 2,45 à 2,60 m.  
Livrée en 2 demi longueurs, corps de goulotte, couvercles et cloisons.  
Un emballage réduit pour un transport facilité !  
Permet la fixation sans support et le positionnement direct des coffrets Drivia avec l'accessoire de préfixation DRIVIA clip.

Référence	Désignation	Multiple de vente	Unité fact.	DEEE HT	PU HT
✓ <b>LEG 030067</b>	Goulotte GTL complète Drivia 18 - PREMIUM - 65 x 355 mm - Avec 2 couvercles	1	P.	-	266,79 €
✓ <b>LEG 030068</b>	Goulotte GTL complète Drivia 18 - PREMIUM - 65 x 355 mm - Avec 3 couvercles	1	P.	-	305,60 €

### DRIVIA - DRIVIA 18 A COMPOSER ACCES



Permet la fixation sans support et le positionnement direct des coffrets Drivia avec l'accessoire de préfixation DRIVIA clip.

Référence	Désignation	Multiple de vente	Unité fact.	DEEE HT	PU HT
✓ <b>LEG 030070</b>	Embout pour goulottes GTL Drivia 18	1	P.	-	40,53 €
✓ <b>LEG 030071</b>	Cornet d'épanouissement pour GTL Drivia 18 - jonction goulotte/plafond/sol	1	P.	-	67,48 €
✓ <b>LEG 030082</b>	Supports universels pour goulottes GTL Drivia 18	1	P.	-	93,94 €
✓ <b>LEG 030105</b>	Corps de goulotte GTL DRIVIA 18 ACCESS - 65 x 355 mm - L. 2,6 m	1	P.	-	142,09 €
✓ <b>LEG 030106</b>	Ensemble de 2 couvercles + 1 cloison - pour goulotte GTL DRIVIA 18 ACCESS	1	P.	-	54,17 €
✓ <b>LEG 030107</b>	Ensemble de 3 couvercles + 2 cloisons - pour goulotte GTL DRIVIA ACCESS	1	P.	-	80,91 €

## COFFRETS DE DISTRIBUTION

### DRIVIA



Programme Drivia, le tableau nouvelle génération. Tableau de répartition en largeur 13 ou 18 modules, en 1, 2, 3 et 4 rangées.  
Rails multi fonctions extractibles et pivotants par simples clics latéraux. Câblage facilité avec le rail en position haute.  
Peignage à la rangée simplifié avec le rail en position basse.

### DRIVIA - 13 MODULES



Référence	Désignation	Nbre de rangées	Nbre de modules	Nbre pas de 9mm	Hauteur (mm)	Largeur (mm)	Profondeur (mm)	Multiple de vente	Unité fact.	DEEE HT	PU HT
✓ <b>LEG 401211</b>	Coffret Drivia 13 modules - 1 rangée - IP30 - IK05 - Blanc RAL 9003	1	13	26	250	250	103,5	1	P.	-	38,91 €
✓ <b>LEG 401212</b>	Coffret Drivia 13 modules - 2 rangées - IP30 - IK05 - Blanc RAL 9003	2	26	53	375	250	103,5	1	P.	-	61,46 €
✓ <b>LEG 401213</b>	Coffret Drivia 13 modules - 3 rangées - IP30 - IK05 - Blanc RAL 9003	3	39	78	500	250	103,5	1	P.	-	90,24 €
✓ <b>LEG 401214</b>	Coffret Drivia 13 modules - 4 rangées - IP30 - IK05 - Blanc RAL 9003	4	52	104	625	250	103,5	1	P.	-	119,96 €
✓ <b>LEG 401331</b>	Porte Drivia blanche IP 40 - IK 07 pour coffret réf.4 012 11 - Blanc RAL 9003				250	250	36,9	1	P.	-	28,85 €
✓ <b>LEG 401332</b>	Porte Drivia blanche IP 40 - IK 07 pour coffret réf.4 012 12 - Blanc RAL 9003				375	250	36,9	1	P.	-	39,87 €
✓ <b>LEG 401333</b>	Porte Drivia blanche IP 40 - IK 07 pour coffret réf.4 012 13 - Blanc RAL 9003				500	250	36,9	1	P.	-	46,05 €
✓ <b>LEG 401334</b>	Porte Drivia blanche IP 40 - IK 07 pour coffret réf.4 012 14 - Blanc RAL 9003				625	250	36,9	1	P.	-	60,72 €
✓ <b>LEG 401341</b>	Porte Drivia transparente IP 40 - IK 07 pour coffret réf.4 012 11				250	250	36,9	1	P.	-	35,25 €
✓ <b>LEG 401342</b>	Porte Drivia transparente IP 40 - IK 07 pour coffret réf.4 012 12				375	250	36,9	1	P.	-	48,84 €
✓ <b>LEG 401343</b>	Porte Drivia transparente IP 40 - IK 07 pour coffret réf.4 012 13				500	250	36,9	1	P.	-	56,67 €
✓ <b>LEG 401344</b>	Porte Drivia transparente IP 40 - IK 07 pour coffret réf.4 012 14				625	250	36,9	1	P.	-	73,80 €
✓ <b>LEG 401371</b>	Réhausse pour coffret Drivia 13 modules 1 rangée - Blanc RAL 9003				250	250	50	1	P.	-	51,34 €
✓ <b>LEG 401372</b>	Réhausse pour coffret Drivia 13 modules 2 rangées - Blanc RAL 9003				375	250	50	1	P.	-	59,00 €
✓ <b>LEG 401373</b>	Réhausse pour coffret Drivia 13 modules 3 rangées - Blanc RAL 9003				500	250	50	1	P.	-	62,45 €
✓ <b>LEG 401374</b>	Réhausse pour coffret Drivia 13 modules 4 rangées - Blanc RAL 9003				625	250	50	1	P.	-	67,86 €
✓ <b>LEG 401380</b>	Réhausse pour platine disjoncteur branchement réf. 4 011 81/91 épaisseur 50 mm				225	250	45	1	P.	-	51,97 €
<b>LEG 401381</b>	Réhausse pour coffret Drivia 13 modules 1 rangée + platine de branchement				475	250	50	1	P.	-	72,30 €
<b>LEG 401382</b>	Réhausse pour coffret Drivia 13 modules 2 rangées + platine de branchement				600	250	50	1	P.	-	76,26 €
<b>LEG 401383</b>	Réhausse pour coffret Drivia 13 modules 3 rangées + platine de branchement				775	250	50	1	P.	-	83,27 €
<b>LEG 401384</b>	Réhausse pour coffret Drivia 13 modules 4 rangées + platine de branchement				850	250	50	1	P.	-	107,51 €

Caractéristiques techniques, Conditionnement, Multiple de vente, Unité de facturation, visuels, Euroclasse, DEEE HT, PU HT en Euros et hors DEEE et Eco-mobilier; donnés à titre indicatif et susceptibles de modifications sans préavis. ✓ Produit stocké  
 is ne nous engageant qu'après confirmation expresse. Les prix unitaires indiqués sont ceux des réseaux COAXEL, REXEL et SCT, ils ne s'appliquent pas pour le réseau ESPACE ELEC.  
 Pour plus d'informations, consultez votre agence habituelle ou connectez-vous sur notre site internet rexel.fr - N.C-nous consulter.



## DRIVIA - 18 MODULES



Référence	Désignation	Nbre de rangées	Nbre de modules	Nbre pas de 9mm	Hauteur (mm)	Largeur (mm)	Profondeur (mm)	Multiple de vente	Unité fact.	DEEE HT	PU HT
✓ LEG 401221	Coffret Drivia 18 modules - 1 rangée - IP30 - IK05 - Blanc RAL 9003	1	18	36	250	355	103,5	1	P.	-	53,89 €
✓ LEG 401222	Coffret Drivia 18 modules - 2 rangées - IP30 - IK05 - Blanc RAL 9003	2	36	72	375	355	103,5	1	P.	-	85,56 €
✓ LEG 401223	Coffret Drivia 18 modules - 3 rangées - IP30 - IK05 - Blanc RAL 9003	3	54	108	500	355	103,5	1	P.	-	115,14 €
✓ LEG 401224	Coffret Drivia 18 modules - 4 rangées - IP30 - IK05 - Blanc RAL 9003	4	72	144	625	355	103,5	1	P.	-	201,20 €
✓ LEG 401231	Porte Drivia blanche IP 40 - IK 07 - pour coffret réf.4 012 21 - RAL 9003				250	355	36,9	1	P.	-	39,41 €
✓ LEG 401232	Porte Drivia blanche IP 40 - IK 07 - pour coffret réf.4 012 22 - RAL 9003				375	355	36,9	1	P.	-	54,10 €
✓ LEG 401233	Porte Drivia blanche IP 40 - IK 07 - pour coffret réf.4 012 23 - RAL 9003				500	355	36,9	1	P.	-	61,20 €
✓ LEG 401234	Porte Drivia blanche IP 40 - IK 07 - pour coffret réf.4 012 24 - RAL 9003				625	355	36,9	1	P.	-	86,89 €
✓ LEG 401241	Porte Drivia transparente IP 40 - IK 07 - pour coffret réf.4 012 21				250	355	36,9	1	P.	-	49,15 €
✓ LEG 401242	Porte Drivia transparente IP 40 - IK 07 - pour coffret réf.4 012 22				375	355	36,9	1	P.	-	67,61 €
✓ LEG 401243	Porte Drivia transparente IP 40 - IK 07 - pour coffret réf.4 012 23				500	355	36,9	1	P.	-	76,00 €
✓ LEG 401244	Porte Drivia transparente IP 40 - IK 07 - pour coffret réf.4 012 24				625	355	36,9	1	P.	-	107,39 €
✓ LEG 401271	Rehausse pour coffret Drivia 18 modules 1 rangée - Blanc RAL 9003				250	355	50	1	P.	-	54,19 €
✓ LEG 401272	Rehausse pour coffret Drivia 18 modules 2 rangées - Blanc RAL 9003				375	355	50	1	P.	-	59,61 €
✓ LEG 401273	Rehausse pour coffret Drivia 18 modules 3 rangées - Blanc RAL 9003				500	355	50	1	P.	-	66,51 €
✓ LEG 401274	Rehausse pour coffret Drivia 18 modules 4 rangées - Blanc RAL 9003				625	355	50	1	P.	-	80,18 €

## PLEXO - COFFRETS



Référence	Désignation	Nbre de rangées	Nbre de modules	Nbre pas de 9mm	Hauteur (mm)	Largeur (mm)	Profondeur (mm)	Multiple de vente	Unité fact.	DEEE HT	PU HT
✓ LEG 001904	Coffret Plexo 4 modules avec embouts à perf. directe - IP 65 - IK 09 - Gris	1	4	8	128	200	115,6	1	P.	-	61,32 €
✓ LEG 001906	Coffret Plexo 6 modules avec embouts à perf. directe - IP 65 - IK 09 - Gris	1	6	12	128	200	11,6	1	P.	-	70,90 €
✓ LEG 001908	Coffret Plexo 8 modules avec embouts à perf. directe - IP 65 - IK 09 - Gris	1	8	16	128	200	115,6	1	P.	-	82,28 €
✓ LEG 001921	Coffret Plexo 12 modules avec embouts à perf. directe - IP 65 - IK 09 - Gris	1	12	24	340	282	141	1	P.	-	106,98 €
✓ LEG 001922	Coffret Plexo 2x12 modules avec embouts à perf. directe - IP 65 - IK 09 - Gris	2	24	48	340	432	161	1	P.	-	201,43 €
LEG 001926	Coffret Plexo 3x18 modules avec embouts à perf. directe - IP 65 - IK 09 - Gris	3	54	108	448	622	161	1	P.	-	382,07 €

## COFFRETS CACHES BORNES



Référence	Désignation	Nbre de rangées	Nbre de modules	Nbre pas de 9mm	Hauteur (mm)	Largeur (mm)	Profondeur (mm)	Multiple de vente	Unité fact.	DEEE HT	PU HT
✓ LEG 001302	Coffret cache-bornes - 2 modules - blanc RAL 9010	1	2	4	140	50	72	1	P.	-	11,37 €
✓ LEG 001304	Coffret cache-bornes - 4 modules - blanc RAL 9010	1	4	8	160	90	74	1	P.	-	12,91 €
✓ LEG 001306	Coffret cache-bornes - 6 modules - blanc RAL 9010	1	6	12	160	128	74	1	P.	-	27,58 €
✓ LEG 001308	Coffret mini - 8/9 modules - blanc RAL 9010	1	8+1	16+2	180	190	83	1	P.	-	35,93 €

Caractéristiques techniques, Conditionnement, Multiple de vente, Unité de facturation, visuels, Euroclasse, DEEE HT, PU HT en Euros et hors DEEE et Eco-mobilier: donnés à titre indicatif et susceptibles de modifications sans préavis, ils ne nous engageant qu'après confirmation expresse. Les prix unitaires indiqués sont ceux des réseaux COAXEL, REXEL et SCT, ils ne s'appliquent pas pour le réseau ESPACE ELEC. Pour plus d'informations, consultez votre agence habituelle ou connectez-vous sur notre site internet rexel.fr - N.C-nous consulter.

✓ Produit stocké

# APPAREILLAGE MODULAIRE

## COFFRETS DE DISTRIBUTION

### ACCESSOIRES



Référence	Désignation	Hauteur (mm)	Largeur (mm)	Multiple de vente	Unité fact.	DEEE HT	PU HT
✓ <b>LEG 001660</b>	Obturateur 5 modules - blanc RAL 9010	52	87,5	1	P.	-	2,15 €
✓ <b>LEG 001662</b>	Obturateur 13 modules - blanc RAL 9010	52	250	1	P.	-	5,22 €
✓ <b>LEG 001664</b>	Obturateur 18 modules - blanc RAL 9010	52	320	1	P.	-	6,95 €
✓ <b>LEG 401389</b>	Porte plans adhésif - pour coffrets ou portes Drivia 13/18 modules			1	P.	-	2,98 €
✓ <b>LEG 404928</b>	Peigne d'alimentation HX <sup>3</sup> - 1P - universel Ph + N - Long. 18 modules			1	P.	-	8,19 €
✓ <b>LEG 405210</b>	Peigne d'alimentation - 4P - Long. 24 modules			1	P.	-	45,36 €
✓ <b>LEG 405000</b>	Peigne vertical VX <sup>3</sup> - entraxe 125 mm - pour coffret 2 rangées			1	P.	-	20,32 €
✓ <b>LEG 405001</b>	Peigne vertical VX <sup>3</sup> - entraxe 125 mm - pour coffret 3 rangées			1	P.	-	29,49 €
✓ <b>LEG 405002</b>	Peigne vertical VX <sup>3</sup> - entraxe 125 mm - pour coffret 4 rangées			1	P.	-	40,97 €
✓ <b>LEG 405009</b>	Dispositif de raccordement pour tête de groupe 63 A - pour peignes verticaux			1	P.	-	9,78 €
✓ <b>LEG 001966</b>	Serrure à clé n° 850 - pour coffrets Plexo			1	P.	-	18,23 €
✓ <b>LEG 401391</b>	Serrure à clé N° 850 pour coffrets Drivia 13 et 18 modules			1	P.	-	22,83 €

## COFFRETS DE COMMUNICATION

### DRIVIA - RÉSEAU BASIQUE À ÉQUIPER



Référence	Désignation	Multiple de vente	Unité fact.	DEEE HT	PU HT
<b>LEG 413025</b>	Coffret basique DRIVIA 13 modules à équiper - 250 x 250 mm - 2 rails DIN Coffret DRIVIA 250 x 250 mm comprenant 2 rails DIN permettant l'installation des équipements (DTI, platine pour réglette téléphone et répartiteurs TV...)	1	P.	-	114,12 €



### DRIVIA - RÉSEAU BASIQUE AVEC BRASSAGE



Référence	Désignation	Multiple de vente	Unité fact.	DEEE HT	PU HT
✓ <b>LEG 413217</b>	Coffret Multimédia Basique équipé sans brassage Coffret DRIVIA 250 x 250 mm, 1 DTI RJ 45 avec 6 départs téléphone, 1 répartiteur TV 4 sorties, 1 bornier de terre	1	P.	-	161,67 €
✓ <b>LEG 413218</b>	Coffret Multimédia Basique avec brassage - équipé et précâblé 4 prises RJ 45 Coffret DRIVIA 250 x 250 mm - 1 DTI RJ 45 - 1 filtre maître + répartiteur téléphone 2 sorties + 1 sortie modem - 1 répartiteur TV - 1 bornier de terre - 1 support de connecteurs RJ 45 - 2 cordons de brassage (Long. 0,2 m)	1	P.	-	173,99 €
<b>LEG 413219</b>	Coffret Multimédia Basique avec brassage - équipé et précâblé 8 prises RJ 45 Coffret DRIVIA 250 x 250 mm - 1 DTI RJ 45 - 1 filtre maître + répartiteur téléphone 2 sorties - 1 sortie modem - 1 répartiteur TV - 1 bornier de terre - 1 support de connecteurs RJ 45 - 2 cordons de brassage (Long. 0,2 m)	1	P.	-	218,56 €
✓ <b>LEG 413247</b>	Coffret Basique Grade 2 TV DRIVIA 13 - 4 prises RJ45 STP - TV sur RJ Ready Composition : - 1 coffret DRIVIA, 1 DTI RJ 45 modulaire - 1 répartiteur TV (réf. 4 132 48/4 182 48) - 1 support de connecteurs RJ 45 - 4 connecteurs RJ 45 blindés cat. 6 STP, 1 cordon quadruple RJ 45 téléphone - 1 bornier de terre	1	P.	-	159,91 €
✓ <b>LEG 413248</b>	Coffret Basique Grade 2 TV DRIVIA 13 - 4 prises RJ45 STP + répartiteur TV 2 sorties - TV sur RJ Ready Composition : - 1 coffret DRIVIA, 1 DTI RJ 45 modulaire - 1 répartiteur TV (réf. 4 132 48/4 182 48) - 1 support de connecteurs RJ 45 - 4 connecteurs RJ 45 blindés cat. 6 STP, 1 cordon quadruple RJ 45 téléphone - 1 bornier de terre	1	P.	-	180,13 €



Caractéristiques techniques, Conditionnement, Multiple de vente, Unité de facturation, visuels, Euroclasse, DEEE HT, PU HT en Euros et hors DEEE et Eco-mobilier; donnés à titre indicatif et susceptibles de modifications sans préavis.   
 is ne nous engageant qu'après confirmation expresse. Les prix unitaires indiqués sont ceux des réseaux COAXEL, REXEL et SCT, ils ne s'appliquent pas pour le réseau ESPACE ELEC.   
 Pour plus d'informations, consultez votre agence habituelle ou connectez-vous sur notre site internet rexel.fr - N.C-nous consulter.

✓ Produit stocké



PRODUITS, TARIFS ET CONDITIONS À JOUR EN PERMANENCE

Ta

- Moteur de recherche
- Export de données
- Prix personnalisés
- Actualisation en ligne

ESABORA Tarif

Notre solution en vidéo sur [www.esabora-digital-services.com](http://www.esabora-digital-services.com)



## COFFRETS DE DISTRIBUTION TERTIAIRE < 160A

### XL3



Les coffrets XL3 160 sont livrés «prêt à l'emploi». Ils permettent toutes les configurations avec ou sans tableau de branchement. Existents en 3 versions: Coffret métal tout modulaire, Coffret isolants tout modulaire classe II et Coffret encastrés tout modulaire. Portes en option galbées ou plates, version métal ou vitrée, livrées avec poignée, barillets interchangeables sur commande.

### XL3 - XL3 125 «PRÊT À L'EMPLOI»



Référence	Désignation	Nbre de rangées	Nbre de modules	Nbre pas de 9mm	Multiple de vente	Unité fact.	DEEE HT	PU HT
✓ LEG 401613	Coffret distribution isolant XL <sup>3</sup> 160 - tout modulaire - 3 rangées - 54 modules	3	54	108	1	P.	-	202,81 €

### XL3 - XL3 160 «PRÊT À L'EMPLOI», ISOLANT, TOUT MODULAIRE, CLASSE II, PORTE EN OPTION



Référence	Désignation	Nbre de rangées	Nbre de modules	Nbre pas de 9mm	Hauteur (mm)	Largeur (mm)	Profondeur (mm)	Multiple de vente	Unité fact.	DEEE HT	PU HT
✓ LEG 401802	Coffret distribution isolant XL <sup>3</sup> 160 - tout modulaire - 2 rangées - 48 modules	2	48	96	450	575	147	1	P.	-	403,27 €
✓ LEG 401803	Coffret distribution isolant XL <sup>3</sup> 160 - tout modulaire - 3 rangées - 72 modules	3	72	144	600	575	147	1	P.	-	423,44 €
✓ LEG 401804	Coffret distribution isolant XL <sup>3</sup> 160 - tout modulaire - 4 rangées - 96 modules	4	96	192	750	575	147	1	P.	-	508,09 €
✓ LEG 401805	Coffret distribution isolant XL <sup>3</sup> 160 - tout modulaire - 5 rangées - 120 modules	5	120	240	900	575	147	1	P.	-	587,79 €
✓ LEG 401806	Coffret distribution isolant XL <sup>3</sup> 160 - tout modulaire - 6 rangées - 144 modules	6	144	288	1050	575	147	1	P.	-	705,14 €

### XL3 - XL3 160 «PRÊT À L'EMPLOI», ISOLANT, AVEC ESPACE DÉDIÉ, CLASSE II



Coffrets avec espace dédié pour recevoir les kits tarif bleu (mono et triphasé) et le kit tarif jaune 160A.

Référence	Désignation	Nbre de rangées	Nbre de modules	Nbre pas de 9mm	Hauteur (mm)	Largeur (mm)	Profondeur (mm)	Multiple de vente	Unité fact.	DEEE HT	PU HT
✓ LEG 401815	Coffret distribution isolant XL <sup>3</sup> 160 - tout modulaire espace dédié - 3 rangées	3	72	144	900	575	147	1	P.	-	518,98 €
✓ LEG 401816	Coffret distribution isolant XL <sup>3</sup> 160 - tout modulaire espace dédié - 4 rangées	4	96	192	1050	575	147	1	P.	-	653,21 €

Caractéristiques techniques, Conditionnement, Multiple de vente, Unité de facturation, visuels, Euroclasse, DEEE HT, PU HT en Euros et hors DEEE et Eco-mobilier: donnés à titre indicatif et susceptibles de modifications sans préavis. ils ne nous engageant qu'après confirmation expresse. Les prix unitaires indiqués sont ceux des réseaux COAXEL, REXEL et SCT, ils ne s'appliquent pas pour le réseau ESPACE ELEC. Pour plus d'informations, consultez votre agence habituelle ou connectez-vous sur notre site internet [rexel.fr](http://rexel.fr) - N.C-nous consulter.

✓ Produit stocké

APPAREILLAGE MODULAIRE HAGER

APPAREILLAGE MODULAIRE ABB

APPAREILLAGE MODULAIRE COMPLÉMENTAIRE

APPAREILLAGE COMPLÉMENTAIRE

COFFRETS ET ACCESSOIRES

COMPOSANTS ET ACCESSOIRES DE CÂBLAGE

# APPAREILLAGE MODULAIRE

## COFFRETS DE DISTRIBUTION TERTIAIRE < 160A

### XL3 - ÉQUIPEMENTS POUR COFFRETS XL3 160 ISOLANTS AVEC ESPACE DÉDIÉ



Référence	Désignation	Hauteur (mm)	Largeur (mm)	Profondeur (mm)	Multiple de vente	Unité fact.	DEEE HT	PU HT
✓ <b>LEG 020230</b>	Kit tarif bleu XL <sup>3</sup> 160/400 - pour disj abonné 90 A mono et 60 A tétra	300	515	15	1	P.	-	298,70 €
✓ <b>LEG 020231</b>	Kit tarif bleu XL <sup>3</sup> 160/400 - pour disj de branchement et compt électro triphasé	400	515	15	1	P.	-	491,08 €
✓ <b>LEG 020238</b>	Kit tarif jaune XL <sup>3</sup> 160 uniquement - pour disj de puissance 160 A maximum	400	515	15	1	P.	-	201,64 €

### XL3 - XL3 160 «PRÊT À L'EMPLOI», MÉTAL, TOUT MODULAIRE, PORTE EN OPTION



Référence	Désignation	Nbre de rangées	Nbre de modules	Nbre pas de 9mm	Hauteur (mm)	Largeur (mm)	Profondeur (mm)	Multiple de vente	Unité fact.	DEEE HT	PU HT
✓ <b>LEG 020002</b>	Coffret distribution métal XL <sup>3</sup> 160 - tout modulaire - 2 rangées - 450x575x147	2	48	96	450	575	147	1	P.	-	505,61 €
✓ <b>LEG 020003</b>	Coffret distribution métal XL <sup>3</sup> 160 - tout modulaire - 3 rangées - 600x575x147	3	72	144	600	575	147	1	P.	-	572,20 €
✓ <b>LEG 020004</b>	Coffret distribution métal XL <sup>3</sup> 160 - tout modulaire - 4 rangées - 750x575x147	4	96	192	750	575	147	1	P.	-	706,43 €
✓ <b>LEG 020005</b>	Coffret distribution métal XL <sup>3</sup> 160 - tout modulaire - 5 rangées - 900x575x147	5	120	240	900	575	147	1	P.	-	780,17 €
✓ <b>LEG 020006</b>	Coffret distribution métal XL <sup>3</sup> 160 - tout modulaire - 6 rangées - 1050x575x147	6	144	244	1050	575	147	1	P.	-	963,98 €
✓ <b>LEG 020100</b>	Pattes de fixation murale métal (4) - pour coffrets et armoires IP 43							1	P.	-	41,61 €
✓ <b>LEG 020051</b>	Obturbateur XL <sup>3</sup> - pour plastron métal ou isolant - 24 modules - Gris RAL 7035	4	96	192	1050	575	147	1	P.	-	9,63 €

### XL3 - PORTES POUR COFFRETS XL3



Référence	Désignation	Hauteur (mm)	Largeur (mm)	Profondeur (mm)	Multiple de vente	Unité fact.	DEEE HT	PU HT
✓ <b>LEG 020252</b>	Porte galbée métal XL <sup>3</sup> 160 - pour coffret H 450 mm	575	450	60	1	P.	-	225,55 €
✓ <b>LEG 020253</b>	Porte galbée métal XL <sup>3</sup> 160/400 - pour coffret et armoire H 600 mm	575	600	60	1	P.	-	266,93 €
✓ <b>LEG 020254</b>	Porte galbée métal XL <sup>3</sup> 160/400 - pour coffret et armoire H 750 mm	575	750	60	1	P.	-	285,22 €
✓ <b>LEG 020255</b>	Porte galbée métal XL <sup>3</sup> 160/400 - pour coffret et armoire H 900 mm	575	900	60	1	P.	-	303,51 €
✓ <b>LEG 020256</b>	Porte galbée métal XL <sup>3</sup> 160/400 - pour coffret et armoire H 1050 mm	575	1050	60	1	P.	-	373,03 €

## DISJONCTEURS DIVISIONNAIRES

### DX3 - DISJONCTEURS DIFFÉRENTIELS MONOBLOCS DX3 6000 - 10KA COURBE C



Référence	Désignation	Nbre de pôles	Calibre (A)	Sensibilité (A)	Courbe	Type	Pouvoir de coupure (kA)	Nbre pas de 9mm	Multiple de vente	Unité fact.	DEEE HT	PU HT
✓ <b>LEG 410724</b>	Disj diff DX <sup>3</sup> 4500 - vis/vis - U+N 230V - 10A - type AC - 300mA - 6kA - courbe C - 2 modules	uni+N	10	0.03	C	AC	10	4	1	P.	-	271,58 €
✓ <b>LEG 411157</b>	Disj diff DX <sup>3</sup> 6000 - vis - 2P - 230/400V - 10A - type AC - 30mA - 10kA - courbe C - 4 modules	bi	10	0.03	C	AC	10	8	1	P.	-	332,02 €
✓ <b>LEG 411158</b>	Disj diff DX <sup>3</sup> 6000 - vis - 2P - 230/400V - 16A - type AC - 30mA - 10kA - courbe C - 4 modules	bi	16	0.03	C	AC	10	8	1	P.	-	324,12 €
✓ <b>LEG 411159</b>	Disj diff DX <sup>3</sup> 6000 - vis - 2P-230/400V - 20A - type AC - 30mA - 10kA - courbe C - 4 modules	bi	20	0.03	C	AC	10	8	1	P.	-	334,61 €
✓ <b>LEG 411186</b>	Disj diff DX <sup>3</sup> 6000 - vis/vis - 4P - 400V - 16A - type AC - 30mA - 10 kA - courbe C - 4 modules	tétra	16	0.03	C	AC	10	8	1	P.	-	482,71 €
✓ <b>LEG 411187</b>	Disj diff DX <sup>3</sup> 6000 - vis/vis - 4P - 400V - 20A - type AC - 30mA - 10 kA - courbe C - 4 modules	tétra	20	0.03	C	AC	10	8	1	P.	-	480,32 €
✓ <b>LEG 411189</b>	Disj diff DX <sup>3</sup> 6000 - vis/vis - 4P - 400V - 32A - type AC - 30mA - 10 kA - courbe C - 4 modules	tétra	32	0.03	C	AC	10	8	1	P.	-	494,53 €
✓ <b>LEG 411190</b>	Disj diff DX <sup>3</sup> 6000 - vis - 4P - 400V - 40A - type AC - 30mA - 10kA - courbe C - 7 modules	tétra	40	0.03	C	AC	10	14	1	P.	-	519,58 €

Caractéristiques techniques, Conditionnement, Multiple de vente, Unité de facturation, visuels, Euroclasse, DEEE HT, PU HT en Euros et hors DEEE et Eco-mobilier; donnés à titre indicatif et susceptibles de modifications sans préavis.   
 is ne nous engageant qu'après confirmation expresse. Les prix unitaires indiqués sont ceux des réseaux COAXEL, REXEL et SCT, ils ne s'appliquent pas pour le réseau ESPACE ELEC.   
 Pour plus d'informations, consultez votre agence habituelle ou connectez-vous sur notre site internet rexel.fr - N.C-nous consulter.

✓ Produit stocké

## DX3 - DISJONCTEURS DIFFÉRENTIELS MONOBLOCS DX3 6000 - 10KA COURBE C



Référence	Désignation	Nbre de pôles	Calibre (A)	Sensibilité (A)	Courbe	Type	Pouvoir de coupure (kA)	Nbre pas de 9mm	Multiple de vente	Unité fact.	DEEE HT	PU HT
✓ LEG 411198	Disj diff DX <sup>3</sup> 6000 - vis/auto - 4P - 400V - -2 0A - type AC - 30mA - 10kA - courbe C - 5 modules	tétra	20	0.03	C	AC	10	10	1	P.	-	482,59 €
✓ LEG 411200	Disj diff DX <sup>3</sup> 6000 - vis/auto - 4P - 400V - -32A - type AC - 30mA - 10kA - courbe C - 5 modules	tétra	32	0.03	C	AC	10	10	1	P.	-	494,53 €
✓ LEG 411201	Disj diff DX <sup>3</sup> 6000 - vis/auto - 4P - 400V - -40A - type AC - 30mA - 10kA - courbe C - 7 modules	tétra	40	0.03	C	AC	10	14	1	P.	-	519,58 €
✓ LEG 411205	Disj diff DX <sup>3</sup> 6000 - vis/vis - 4P - 400V - -16A - type AC - 300mA - 10 kA - courbe C - 4 modules	tétra	16	0.03	C	AC	10	8	1	P.	-	423,11 €
✓ LEG 411206	Disj diff DX <sup>3</sup> 6000 - vis/vis - 4P - 400V - -20A - type AC - 300mA - 10 kA - courbe C - 4 modules	tétra	20	0.03	C	AC	10	8	1	P.	-	411,12 €
✓ LEG 411208	Disj diff DX <sup>3</sup> 6000 - vis/vis - 4P - 400V - -32A - type AC - 300mA - 10 kA courbe C - 4 modules	tétra	32	0.03	C	AC	10	8	1	P.	-	439,78 €
✓ LEG 411211	Disj diff DX <sup>3</sup> 6000 - vis - 4P - 400V - -63A - type AC - 300mA - 10kA - courbe C - 7 modules	tétra	63	0.03	C	AC	10	14	1	P.	-	736,38 €
✓ LEG 411217	Disj diff DX <sup>3</sup> 6000 - vis/auto - 4P - 400V - -20A - type AC - 300mA - 10kA - courbe C - 5 modules	tétra	20	0.3	C	AC	10	10	1	P.	-	422,78 €
✓ LEG 411219	Disj diff DX <sup>3</sup> 6000 - vis/auto - 4P - 400V - -32A - type AC - 300mA - 10kA - courbe C - 5 modules	tétra	32	0.3	C	AC	10	10	1	P.	-	452,25 €
✓ LEG 411222	Disj diff DX <sup>3</sup> 6000 - vis/auto - 4P - 400V - -63A - type AC - 300mA - 10kA - courbe C - 7 modules	tétra	63	0.3	C	AC	10	14	1	P.	-	757,27 €

## DX3 - DISJONCTEURS DX3 4500-6KA COURBE C



Référence	Désignation	Nbre de pôles	Calibre (A)	Courbe	Pouvoir de coupure (kA)	Nbre pas de 9mm	Multiple de vente	Unité fact.	DEEE HT	PU HT
✓ LEG 406910	Disjoncteur DX <sup>3</sup> 4500 - vis/vis - 4P - 400 V - -16A - 6kA - courbe C - 3 modules	tétra	16	C	6	6	1	P.	-	141,11 €
✓ LEG 406911	Disjoncteur DX <sup>3</sup> 4500 - vis/vis - 4P - 400 V - -20A - 6kA - courbe C - 3 modules	tétra	20	C	6	6	1	P.	-	141,11 €
✓ LEG 406913	Disjoncteur DX <sup>3</sup> 4500 - vis/vis - 4P - 400 V - -32A - 6kA - courbe C - 3 modules	tétra	32	C	6	6	1	P.	-	163,37 €
✓ LEG 406919	Disjoncteur DX <sup>3</sup> 4500 - auto/vis - 4P - 400 V - -16A - 6kA - courbe C - 3 modules	tétra	16	C	6	6	1	P.	-	145,11 €
✓ LEG 406920	Disjoncteur DX <sup>3</sup> 4500 - auto/vis - 4P - 400 V - -20A - 6kA - courbe C - 3 modules	tétra	20	C	6	6	1	P.	-	145,11 €
✓ LEG 406922	Disjoncteur DX <sup>3</sup> 4500 - auto/vis - 4P - 400 V - -32A - 6kA - courbe C - 3 modules	tétra	32	C	6	6	1	P.	-	168,01 €

## DX3 - DISJONCTEURS DX3 6000-10KA COURBE C



Référence	Désignation	Nbre de pôles	Calibre (A)	Courbe	Pouvoir de coupure (kA)	Nbre pas de 9mm	Multiple de vente	Unité fact.	DEEE HT	PU HT
✓ LEG 407693	Disjoncteur DX <sup>3</sup> 6000 10kA arrivée haute et départ bas à vis U+N 230V - -2A - courbe C - 1 module	uni+n	2	C	10	2	1	P.	-	102,75 €
✓ LEG 407698	Disjoncteur DX <sup>3</sup> 6000 10kA arrivée haute et départ bas à vis U+N 230V - -10A - courbe C - 1 module	uni+n	10	C	10	2	1	P.	-	71,36 €
✓ LEG 407700	Disjoncteur DX <sup>3</sup> 6000 10kA arrivée haute et départ bas à vis U+N 230V - -16A - courbe C - 1 module	uni+n	16	C	10	2	1	P.	-	71,95 €
✓ LEG 407701	Disjoncteur DX <sup>3</sup> 6000 10kA arrivée haute et départ bas à vis U+N 230V - -20A - courbe C - 1 module	uni+n	20	C	10	2	1	P.	-	79,31 €
✓ LEG 407702	Disjoncteur DX <sup>3</sup> 6000 10kA arrivée haute et départ bas à vis U+N 230V - -25A - courbe C - 1 module	uni+n	25	C	10	2	1	P.	-	90,31 €
✓ LEG 407703	Disjoncteur DX <sup>3</sup> 6000 10kA arrivée haute et départ bas à vis U+N 230V - -32A - courbe C - 1 module	uni+n	32	C	10	2	1	P.	-	102,28 €
✓ LEG 407782	Disj DX <sup>3</sup> 6000 - vis/vis - 2P - 230/400V - -10A - 10kA - courbe C - peigne HX <sup>3</sup> trad 2P - 2 modules	bi	10	C	10	4	1	P.	-	77,14 €
✓ LEG 407784	Disj DX <sup>3</sup> 6000 - vis/vis - 2P - 230/400V - -16A - 10kA - courbe C - peigne HX <sup>3</sup> trad 2P - 2 modules	bi	16	C	10	4	1	P.	-	77,14 €
✓ LEG 407785	Disj DX <sup>3</sup> 6000 - vis/vis - 2P - 230/400V - -20A - 10kA - courbe C - peigne HX <sup>3</sup> trad 2P - 2 modules	bi	20	C	10	4	1	P.	-	76,77 €
✓ LEG 407787	Disj DX <sup>3</sup> 6000 - vis/vis - 2P - 230/400V - -32A - 10kA - courbe C - peigne HX <sup>3</sup> trad 2P - 2 modules	bi	32	C	10	4	1	P.	-	84,14 €
✓ LEG 407827	Disj DX <sup>3</sup> 6000 - vis/vis - 3P - 400V - -10A - 10kA - courbe C - peigne HX <sup>3</sup> trad 4P - 3 modules	tri	10	C	10	6	1	P.	-	124,57 €
✓ LEG 407830	Disj DX <sup>3</sup> 6000 - vis/vis - 3P - 400V - -20A - 10kA - courbe C - peigne HX <sup>3</sup> trad 4P - 3 modules	tri	20	C	10	6	1	P.	-	124,57 €
✓ LEG 407832	Disj DX <sup>3</sup> 6000 - vis/vis - 3P - 400V - -32A - 10kA - courbe C - peigne HX <sup>3</sup> trad 4P - 3 modules	tri	32	C	10	6	1	P.	-	136,54 €
✓ LEG 407896	Disj DX <sup>3</sup> 6000 - vis/vis - 4P - 400V - -10A - 10kA - courbe C - peigne HX <sup>3</sup> trad 4P - 4 modules	tétra	10	C	10	8	1	P.	-	168,01 €
✓ LEG 407898	Disj DX <sup>3</sup> 6000 - vis/vis - 4P - 400V - -16A - 10kA - courbe C - peigne HX <sup>3</sup> trad 4P - 4 modules	tétra	16	C	10	8	1	P.	-	163,37 €
✓ LEG 407899	Disj DX <sup>3</sup> 6000 - vis/vis - 4P - 400V - -20A - 10kA - courbe C - peigne HX <sup>3</sup> trad 4P - 4 modules	tétra	20	C	10	8	1	P.	-	163,37 €
✓ LEG 407900	Disj DX <sup>3</sup> 6000 - vis/vis - 4P - 400V - -25A - 10kA - courbe C - peigne HX <sup>3</sup> trad 4P - 4 modules	tétra	25	C	10	8	1	P.	-	191,02 €
✓ LEG 407901	Disj DX <sup>3</sup> 6000 - vis/vis - 4P - 400V - -32A - 10kA - courbe C - peigne HX <sup>3</sup> trad 4P - 4 modules	tétra	32	C	10	8	1	P.	-	176,39 €

Caractéristiques techniques, Conditionnement, Multiple de vente, Unité de facturation, visuels, Euroclasse, DEEE HT, PU HT en Euros et hors DEEE et Eco-mobilier; donnés à titre indicatif et susceptibles de modifications sans préavis, ils ne nous engagent qu'après confirmation expresse. Les prix unitaires indiqués sont ceux des réseaux COAXEL, REXEL et SCT, ils ne s'appliquent pas pour le réseau ESPACE ELEC. Pour plus d'informations, consultez votre agence habituelle ou connectez-vous sur notre site internet rexel.fr - N.C-nous consulter.

✓ Produit stocké

APPAREILLAGE  
MODULAIRE  
HAGER

APPAREILLAGE  
MODULAIRE  
ABB

APPAREILLAGE  
MODULAIRE  
COMPLÉMENTAIRE

APPAREILLAGE  
COMPLÉMENTAIRE

COFFRETS  
ET ACCESSOIRES

COMPOSANTS  
ET ACCESSOIRES DE CÂBLAGE

# APPAREILLAGE MODULAIRE

## DISJONCTEURS DIVISIONNAIRES

### DX3 - DISJONCTEURS DX3 6000-10KA COURBE C



Référence	Désignation	Nbre de pôles	Calibre (A)	Courbe	Pouvoir de coupure (kA)	Nbre pas de 9mm	Multiple de vente	Unité fact.	DEEE HT	PU HT
✓ <b>LEG 407902</b>	Disj DX <sup>3</sup> 6000 - vis/vis - 4P - 400V - - 40A - 10kA - courbe C - peigne HX <sup>3</sup> trad 4P - 4 modules	tétra	40	C	10	8	1	P.	-	229,25 €
✓ <b>LEG 407903</b>	Disj DX <sup>3</sup> 6000 - vis/vis - 4P - 400V - - 50A - 10kA - courbe C - peigne HX <sup>3</sup> trad 4P - 4 modules	tétra	50	C	10	8	1	P.	-	383,21 €
✓ <b>LEG 407904</b>	Disj DX <sup>3</sup> 6000 - vis/vis - 4P - 400V - - 63A - 10kA - courbe C - peigne HX <sup>3</sup> trad 4P - 4 modules	tétra	63	C	10	8	1	P.	-	398,96 €
✓ <b>LEG 407913</b>	Disj DX <sup>3</sup> 6000 - auto/vis - 4P - 400V - - 10A - 10kA - courbe C - peigne HX <sup>3</sup> opti 4P - 3 modules	tétra	10	C	10	6	1	P.	-	151,10 €
✓ <b>LEG 407914</b>	Disj DX <sup>3</sup> 6000 - auto/vis - 4P - 400V - - 16A - 10kA - courbe C - peigne HX <sup>3</sup> opti 4P - 3 modules	tétra	16	C	10	6	1	P.	-	151,10 €
✓ <b>LEG 407915</b>	Disj DX <sup>3</sup> 6000 - auto/vis - 4P - 400V - - 20A - 10kA - courbe C - peigne HX <sup>3</sup> opti 4P - 3 modules	tétra	20	C	10	6	1	P.	-	151,10 €

### DX3 - DISJONCTEURS DX3 10000-16KA COURBE C



Référence	Désignation	Nbre de pôles	Calibre (A)	Courbe	Pouvoir de coupure (kA)	Nbre pas de 9mm	Multiple de vente	Unité fact.	DEEE HT	PU HT
✓ <b>LEG 409359</b>	Disj DX <sup>3</sup> 10000 - vis/vis - 4P - 400V - - 40A - 16kA - courbe C - 6 modules	tétra	40	C	16	12	1	P.	-	374,99 €
✓ <b>LEG 409361</b>	Disj DX <sup>3</sup> 10000 - vis/vis - 4P - 400V - - 63A - 16kA - courbe C - 6 modules	tétra	63	C	16	12	1	P.	-	499,60 €
✓ <b>LEG 409362</b>	Disj DX <sup>3</sup> 10000 - vis/vis - 4P - 400V - - 80A - 16kA - courbe C - 6 modules	tétra	80	C	16	12	1	P.	-	645,39 €
✓ <b>LEG 409364</b>	Disj DX <sup>3</sup> 10000 - vis/vis - 4P - 400V - - 125A - 16kA - courbe C - 6 modules	tétra	125	C	16	12	1	P.	-	1 074,55 €

### DX3 - BLOCS DIFFÉRENTIELS TYPE AC ADAPTABLES POUR DISJONCTEURS DX3



Référence	Désignation	Nbre de pôles	Calibre (A)	Sensibilité (A)	Courbe	Type	Nbre pas de 9mm	Multiple de vente	Unité fact.	DEEE HT	PU HT
✓ <b>LEG 410401</b>	Bloc diff adapt DX <sup>3</sup> - vis - 2P - 230/400 V - - 40 A - type AC - 30 mA - disj 1 mod/pôle	2	40	0.03	C	AC	4	1	P.	-	272,86 €
✓ <b>LEG 410413</b>	Bloc diff adapt DX <sup>3</sup> - vis - 2P - 230/400 V - - 40 A - type AC - 300 mA - disj 1 mod/pôle	2	40	0.3	C	AC	4	1	P.	-	257,33 €
✓ <b>LEG 410474</b>	Bloc diff adapt DX <sup>3</sup> - vis - 3P - 400 V - - 40 A - type AC - 300 mA - disj 1 mod/pôle	3	40	0.3	C	AC	6	1	P.	-	280,60 €
✓ <b>LEG 410471</b>	Bloc diff adapt DX <sup>3</sup> - vis - 3P - 400 V - - 40 A - type AC - 30 mA - disj 1 mod/pôle	3	40	0.03	C	AC	6	1	P.	-	321,73 €
✓ <b>LEG 410499</b>	Bloc diff adapt DX <sup>3</sup> - vis - 4P - 400V - - 40A - typeAC - 30mA - disj 1mod/pôle - câbl trad	4	40	0.03	C	AC	6	1	P.	-	336,11 €
✓ <b>LEG 410500</b>	Bloc diff adapt DX <sup>3</sup> - vis - 4P - 400V - - 63A - typeAC - 30mA - disj 1mod/pôle - câbl trad	4	63	0.03	C	AC	6	1	P.	-	563,66 €
✓ <b>LEG 410511</b>	Bloc diff adapt DX <sup>3</sup> - vis - 4P - 400V - - 40A - typeAC - 300mA - disj 1mod/pôle - câbl trad	4	40	0.3	C	AC	6	1	P.	-	266,81 €
✓ <b>LEG 410512</b>	Bloc diff adapt DX <sup>3</sup> - vis - 4P - 400V - - 63A - typeAC - 300mA - disj 1mod/pôle - câbl trad	4	63	0.3	C	AC	6	1	P.	-	367,60 €
✓ <b>LEG 410624</b>	Bloc diff adapt DX <sup>3</sup> - à vis - 4P - 400 V - - 125 A - type AC - 30 mA	4	125	0.03	C	AC	12	1	P.	-	872,36 €
✓ <b>LEG 410628</b>	Bloc diff adapt DX <sup>3</sup> - à vis - 4P - 400 V - - 125 A - type AC - 300 mA	4	125	0.3	C	AC	12	1	P.	-	479,05 €

### DX3 - BLOCS DIFFÉRENTIELS TYPE HPI ADAPTABLES POUR DISJONCTEURS DX3



Référence	Désignation	Nbre de pôles	Calibre (A)	Type	Nbre pas de 9mm	Multiple de vente	Unité fact.	DEEE HT	PU HT
<b>LEG 410657</b>	Bloc diff adapt DX <sup>3</sup> - à vis-4P - 400V-- comptage - 63A - typeHPI - 30/3000mA - 7,5 modules	4	63	HPI	15	1	P.	-	1 170,06 €
<b>LEG 410658</b>	Bloc diff adapt DX <sup>3</sup> - à vis-4P - 400V--comptage - 125A - typeHPI - 30/3000mA - 7,5 modules	4	125	HPI	15	1	P.	-	1 669,51 €

### DX3 - COMMANDES



Référence	Désignation	Nbre pas de 9mm	Multiple de vente	Unité fact.	DEEE HT	PU HT
✓ <b>LEG 406288</b>	Réenclencheur automatique STOP/GO DX <sup>3</sup> - 230V - - 2 mod - standard	4	1	P.	-	311,95 €
✓ <b>LEG 406291</b>	Commande motorisée DX <sup>3</sup> - 230 V - - 1 module/pôle - standard	2	1	P.	-	308,19 €
✓ <b>LEG 406316</b>	Inverseur de source manuel - pour DX <sup>3</sup> /DX <sup>3</sup> -IS 4 pôles/4 modules	8	1	P.	-	164,84 €



Caractéristiques techniques, Conditionnement, Multiple de vente, Unité de facturation, visuels, Euroclasse, DEEE HT, PU HT en Euros et hors DEEE et Eco-mobilier; donnés à titre indicatif et susceptibles de modifications sans préavis.   
 is ne nous engageant qu'après confirmation expresse. Les prix unitaires indiqués sont ceux des réseaux COAXEL, REXEL et SCT, ils ne s'appliquent pas pour le réseau ESPACE ELEC.   
 Pour plus d'informations, consultez votre agence habituelle ou connectez-vous sur notre site internet rexel.fr - N.C-nous consulter.

✓ Produit stocké

## ACCESSOIRE CONNECTÉ

### DX3 - RÉENCLENCHEUR



Référence	Désignation	Multiple de vente	Unité fact.	DEEE HT	PU HT
LEG 414954	 Régulateur STOP & GO connecté	1	P.	-	615,26 €

## GESTION DE L'ENERGIE

### CX3 - MESURE



Référence	Désignation	Multiple de vente	Unité fact.	DEEE HT	PU HT
✓ LEG 414919	Module de mesure monphasé + tore fermé EMS CX <sup>3</sup> jusqu'à 63A - 1 module	1	P.	-	444,15 €
✓ LEG 414920	Module de mesure triphasé + 3 tores fermés EMS CX <sup>3</sup> jusqu'à 63A - 1 module	1	P.	-	533,16 €
✓ LEG 414923	EMS CX <sup>3</sup> module de mesure pour les hautes intensités à utiliser avec des transformateurs de courant TI - largeur 1 module	1	P.	-	533,16 €
LEG 414926	EMS CX <sup>3</sup> module de concentrateur d'impulsions - jusqu'à 3 circuits d'impulsions - largeur 1 module	1	P.	-	173,30 €
✓ LEG 414929	EMS CX <sup>3</sup> module auxiliaire de signalisation pour contact auxiliaire et signal défaut - largeur 0.5 module	1	P.	-	89,13 €
✓ LEG 414930	Module de signalisation universel EMS CX <sup>3</sup> voyant 3 LEDs rouge, jaune et vert - 1 module	1	P.	-	158,60 €
LEG 414931	Module de report d'état et de commande EMS CX <sup>3</sup> pour contacteurs 1 et 2 modules jusqu'à 25A et télérupteurs 1 module	1	P.	-	231,38 €
LEG 414932	Ecran d'affichage tactile sur porte pour supervision DX <sup>3</sup> , DPX <sup>3</sup> , DMX <sup>3</sup> , EMDX <sup>3</sup> et EMS CX <sup>3</sup> référence 414932 - 92x92mm	1	P.	-	173,53 €

### CX3 - ALIMENTATION / CONNECTIQUE



Référence	Désignation	Multiple de vente	Unité fact.	DEEE HT	PU HT
✓ LEG 414945	EMS CX <sup>3</sup> alimentation stabilisée 500 mA - 12 V - largeur 1 module	1	P.	-	107,57 €
LEG 414901	EMS CX <sup>3</sup> rail communicant de 18 modules pour transmission des données de supervision - se monte sur tous types de rails et rehausse	1	P.	-	59,39 €
LEG 414902	EMS CX <sup>3</sup> rail communicant de 24 modules pour transmission des données de supervision - se monte sur tous types de rails et rehausse	1	P.	-	88,96 €
LEG 414903	EMS CX <sup>3</sup> rail communicant de 36 modules pour transmission des données de supervision - se monte sur tous types de rails et rehausse	1	P.	-	118,40 €
✓ LEG 414907	EMS CX <sup>3</sup> cordon communicant de longueur 250 mm pour transmission des données de supervision - jeu de 10 pièces	1	P.	-	164,52 €
✓ LEG 414908	EMS CX <sup>3</sup> cordon communicant de longueur 500 mm pour transmission des données de supervision - jeu de 10 pièces	1	P.	-	178,16 €
✓ LEG 414909	EMS CX <sup>3</sup> cordon communicant de longueur de 1000 mm pour transmission des données de supervision - jeu de 5 pièces	1	P.	-	102,14 €
✓ LEG 414910	EMS CX <sup>3</sup> embout d'extension pour des cordons communicants pour augmenter la longueur des cordons - jeu de 5 pièces	1	P.	-	57,79 €
LEG 414914	EMS CX <sup>3</sup> cache pour protéger la partie non utilisée du rail communicant - se clipse sur le rail - matière plastique - longueur 36 modules	1	P.	-	62,23 €

### CX3 - PILOTAGE ET SUPERVISION



Référence	Désignation	Multiple de vente	Unité fact.	DEEE HT	PU HT
✓ LEG 414936	EMS CX <sup>3</sup> mini configurateur pour configurer, tester, commander et visualiser l'installation sans ordinateur, ni connexion IP - largeur 4 modules	1	P.	-	442,84 €
✓ LEG 026156	DPX <sup>3</sup> écran tactile pour tableaux jusqu'à 8 appareils	1	P.	-	974,93 €
LEG 414938	EMS CX <sup>3</sup> logiciel énergie manager pour 32 adresses MODBUS ou 32 compteurs impulsionsnels - avec clé de licence	1	P.	-	684,29 €
LEG 414939	EMS CX <sup>3</sup> logiciel énergie manager pour 255 adresses MODBUS ou 255 compteurs impulsionsnels - avec clé de licence	1	P.	-	1371,65 €
✓ LEG 026179	Web server de mesure - 32 illimités points de comptage	1	P.	-	3161,29 €
✓ LEG 414940	EMS CX <sup>3</sup> interface de communication vers RS 485 - largeur 1 module	1	P.	-	282,11 €
✓ LEG 004689	Interface modulaire RS 485 / Ethernet pour la communication des compteurs et centrales de mesure - 2 modules	1	P.	-	1021,88 €
✓ LEG 414945	EMS CX <sup>3</sup> alimentation stabilisée 500 mA - 12 V - largeur 1 module	1	P.	-	107,57 €

Caractéristiques techniques, Conditionnement, Multiple de vente, Unité de facturation, visuels, Euroclasse, DEEE HT, PU HT en Euros et hors DEEE et Eco-mobilier; donnés à titre indicatif et susceptibles de modifications sans préavis, ils ne nous engageant qu'après confirmation expresse. Les prix unitaires indiqués sont ceux des réseaux COAXEL, REXEL et SCT, ils ne s'appliquent pas pour le réseau ESPACE ELEC.

Pour plus d'informations, consultez votre agence habituelle ou connectez-vous sur notre site internet rexel.fr - N.C-nous consulter.

✓ Produit stocké

APPAREILLAGE  
MODULAIRE  
HAGER

APPAREILLAGE  
MODULAIRE  
ABB

APPAREILLAGE  
MODULAIRE  
COMPLÉMENTAIRE

APPAREILLAGE  
COMPLÉMENTAIRE

COFFRETS  
ET ACCESSOIRES

COMPOSANTS  
ET ACCESSOIRES DE CÂBLAGE

ÉLECTRICITÉ  
CHAUFFAGE  
AIR  
DIGITAL

**REXEL**

EFFICACITÉ  
ÉNERGÉTIQUE

# LE TABLEAU DE PROTECTION ET DISTRIBUTION

AU CŒUR DE L'INSTALLATION,  
COMME AU CŒUR DE NOTRE MÉTIER



- > 40 M€ de stock
- > 4000 références
- > Nos compétences



**UNE GAMME COMPLÈTE  
POUR RÉPONDRE À TOUS VOS BESOINS**



# APPAREILLAGE MODULAIRE

## INTERRUPTEURS DIFFÉRENTIELS

### SANVIS



Les disjoncteurs et interrupteurs différentiels Hager à connexions SanVis sont pensés et réalisés pour apporter plus de sécurité et plus de rapidité, tout en facilitant la pose. Neuf, rénovation, extension, remplacement... ils s'adaptent à toutes les situations.

### SANVIS - TYPE AC À BORNES DÉCALÉES



Référence	Désignation	Nbre de pôles	Calibre (A)	Sensibilité (A)	Type	Nbre pas de 9mm	Multiple de vente	Unité fact.	DEEE HT	PU HT
✓ <b>HAG CDS722F</b>	Interrupteur différentiel 2P 25A 30mA type AC à bornes décalées SanVis	2	25	0.03	AC	4	1	P.	-	99,19 €
✓ <b>HAG CDS742F</b>	Interrupteur différentiel 2P 40A 30mA type AC à bornes décalées SanVis	2	40	0.03	AC	4	1	P.	-	104,46 €
✓ <b>HAG CDS764F</b>	Interrupteur différentiel 2P 63A 30mA type AC à bornes décalées SanVis	2	63	0.03	AC	4	1	P.	-	170,62 €

### SANVIS - TYPE A À BORNES DÉCALÉES



Référence	Désignation	Nbre de pôles	Calibre (A)	Sensibilité (A)	Type	Nbre pas de 9mm	Multiple de vente	Unité fact.	DEEE HT	PU HT
✓ <b>HAG CDS743F</b>	Interrupteur différentiel 2P 40A 30mA type A à bornes décalées SanVis	2	40	0.03	A	4	1	P.	-	125,26 €
✓ <b>HAG CDS765F</b>	Interrupteur différentiel 2P 63A 30mA type A à bornes décalées SanVis	2	63	0.03	A	4	1	P.	-	204,57 €

### VISSÉ



### VISSÉ - TYPE AC À BORNES DÉCALÉES



Référence	Désignation	Nbre de pôles	Calibre (A)	Sensibilité (A)	Type	Nbre pas de 9mm	Multiple de vente	Unité fact.	DEEE HT	PU HT
✓ <b>HAG CDC722F</b>	Interrupteur différentiel 2P 25A 30mA type AC à bornes décalées	2	25	0.03	AC	4	1	P.	-	96,30 €
✓ <b>HAG CDC742F</b>	Interrupteur différentiel 2P 40A 30mA type AC à bornes décalées	2	40	0.03	AC	4	1	P.	-	101,42 €
✓ <b>HAG CDC764F</b>	Interrupteur différentiel 2P 63A 30mA type AC à bornes décalées	2	63	0.03	AC	4	1	P.	-	165,65 €
✓ <b>HAG CDC825F</b>	Interrupteur différentiel 3P+N 25A 30mA type AC à bornes décalées	3P+N	25	0.03	AC	8	1	P.	-	236,45 €
✓ <b>HAG CDC840F</b>	Interrupteur différentiel 3P+N 40A 30mA type AC à bornes décalées	3P+N	40	0.03	AC	8	1	P.	-	231,87 €
✓ <b>HAG CDC863F</b>	Interrupteur différentiel 3P+N 63A 30mA type AC à bornes décalées	3P+N	63	0.03	AC	8	1	P.	-	390,90 €

### VISSÉ - TYPE A À BORNES DÉCALÉES



Référence	Désignation	Nbre de pôles	Calibre (A)	Sensibilité (A)	Type	Nbre pas de 9mm	Multiple de vente	Unité fact.	DEEE HT	PU HT
✓ <b>HAG CDA743F</b>	Interrupteur différentiel 2P 40A 30mA type A à bornes décalées	2	40	0.03	A	4	1	P.	-	121,61 €
✓ <b>HAG CDA765F</b>	Interrupteur différentiel 2P 63A 30mA type A à bornes décalées	2	63	0.03	A	4	1	P.	-	198,61 €

### VISSÉ - TYPE HI À BORNES DÉCALÉES



Référence	Désignation	Nbre de pôles	Calibre (A)	Sensibilité (A)	Type	Nbre pas de 9mm	Multiple de vente	Unité fact.	DEEE HT	PU HT
✓ <b>HAG CDH825F</b>	Interrupteur différentiel 3P+N 25A 30mA type haute immunité à bornes décalées	3P+N	25	0.03	HI	8	1	P.	-	316,75 €
✓ <b>HAG CDH840F</b>	Interrupteur différentiel 3P+N 40A 30mA type haute immunité à bornes décalées	3P+N	40	0.03	HI	8	1	P.	-	321,57 €
✓ <b>HAG CDH863F</b>	Interrupteur différentiel 3P+N 63A 30mA type haute immunité à bornes décalées	3P+N	63	0.03	HI	8	1	P.	-	551,25 €

Caractéristiques techniques, Conditionnement, Multiple de vente, Unité de facturation, visuels, Euroclasse, DEEE HT, PU HT en Euros et hors DEEE et Eco-mobilier: donnés à titre indicatif et susceptibles de modifications sans préavis, ils ne nous engagent qu'après confirmation expresse. Les prix unitaires indiqués sont ceux des réseaux COAXEL, REXEL et SCT, ils ne s'appliquent pas pour le réseau ESPACE ELEC.

Pour plus d'informations, consultez votre agence habituelle ou connectez-vous sur notre site internet [rexel.fr](http://rexel.fr) - N.C-nous consulter.

✓ Produit stocké

# APPAREILLAGE MODULAIRE

## RÉPARTITION

### BARRE D'ALIMENTATION



Suppression du raccordement fastidieux des Interrupteurs différentiels

Référence	Désignation	Multiple de vente	Unité fact.	DEEE HT	PU HT
✓ <b>HAG KCN225</b>	Barre alimentation des interrupteurs diff. pour coffret 2 rangées entraxe 125mm	1	P.	-	24,80 €
✓ <b>HAG KCN325</b>	Barre alimentation des interrupteurs diff. pour coffret 3 rangées entraxe 125mm	1	P.	-	35,16 €
✓ <b>HAG KCN425</b>	Barre alimentation des interrupteurs diff. pour coffret 4 rangées entraxe 125mm	1	P.	-	51,51 €

### DISJONCTEURS PH+N

#### MFS SANVIS



Les disjoncteurs et interrupteurs différentiels Hager à connexions SanVis sont pensés et réalisés pour apporter plus de sécurité et plus de rapidité, tout en facilitant la pose. Neuf, rénovation, extension, remplacement... ils s'adaptent à toutes les situations.

#### MFS SANVIS - PH+N



Référence	Désignation	Nbre de pôles	Calibre (A)	Courbe	Pouvoir de coupure (kA)	Nbre pas de 9mm	Multiple de vente	Unité fact.	DEEE HT	PU HT
✓ <b>HAG MFS701</b>	Disjoncteur 1P+N 3kA C-1A connexion SanVis 1Module	Ph+N	1	C	3	2	1	P.	-	40,80 €
✓ <b>HAG MFS702</b>	Disjoncteur 1P+N 3kA C-2A connexion SanVis 1 Module	Ph+N	2	C	3	2	1	P.	-	34,02 €
✓ <b>HAG MFS706</b>	Disjoncteur 1P+N 3kA C-6A connexion SanVis 1 Module	Ph+N	6	C	3	2	1	P.	-	35,60 €
✓ <b>HAG MFS710</b>	Disjoncteur 1P+N 3kA C-10A connexion SanVis 1 Module	Ph+N	10	C	3	2	1	P.	-	23,07 €
✓ <b>HAG MFS716</b>	Disjoncteur 1P+N 3kA C-16A connexion SanVis 1 Module	Ph+N	16	C	3	2	1	P.	-	23,07 €
✓ <b>HAG MFS720</b>	Disjoncteur 1P+N 3kA C-20A connexion SanVis 1 Module	Ph+N	20	C	3	2	1	P.	-	26,03 €
✓ <b>HAG MFS725</b>	Disjoncteur 1P+N 3kA C-25A connexion SanVis 1 Module	Ph+N	25	C	3	2	1	P.	-	27,39 €
✓ <b>HAG MFS732</b>	Disjoncteur 1P+N 3kA C-32A connexion SanVis 1 Module	Ph+N	32	C	3	2	1	P.	-	27,39 €

#### MFS SANVIS - BARRES DE PONTAGE

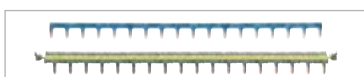

Référence	Désignation	Multiple de vente	Unité fact.	DEEE HT	PU HT
✓ <b>HAG KBS763</b>	Barres de pontage pour système SanVis	1	P.	-	15,42 €
✓ <b>HAG KBS7636</b>	Barres de pontage pour système SanVis 18mod	1	P.	-	18,60 €

#### MFN VISSÉ



#### MFN VISSÉ - PH+N



Référence	Désignation	Nbre de pôles	Calibre (A)	Courbe	Pouvoir de coupure (kA)	Nbre pas de 9mm	Multiple de vente	Unité fact.	DEEE HT	PU HT
✓ <b>HAG MFN701</b>	Disjoncteur 1P+N 3kA C-1A 1 Module	Ph+N	1	C	3	2	1	P.	-	38,84 €
✓ <b>HAG MFN702</b>	Disjoncteur 1P+N 3kA C-2A 1 Module	Ph+N	2	C	3	2	1	P.	-	32,40 €

Caractéristiques techniques, Conditionnement, Multiple de vente, Unité de facturation, visuels, Euroclasse, DEEE HT, PU HT en Euros et hors DEEE et Eco-mobilier; donnés à titre indicatif et susceptibles de modifications sans préavis. is ne nous engageant qu'après confirmation expresse. Les prix unitaires indiqués sont ceux des réseaux COAXEL, REXEL et SCT, ils ne s'appliquent pas pour le réseau ESPACE ELEC. Pour plus d'informations, consultez votre agence habituelle ou connectez-vous sur notre site internet rexel.fr - N.C.=nous consulter.

✓ Produit stocké

## MFN VISSÉ - PH+N

**:hager**

Référence	Désignation	Nbre de pôles	Calibre (A)	Courbe	Pouvoir de coupure (kA)	Nbre pas de 9mm	Multiple de vente	Unité fact.	DEEE HT	PU HT
✓ <b>HAG MFN706</b>	Disjoncteur 1P+N 3kA C-6A 1 Module	Ph+N	6	C	3	2	1	P.	-	33,88 €
✓ <b>HAG MFN710</b>	Disjoncteur 1P+N 3kA C-10A 1 Module	Ph+N	10	C	3	2	1	P.	-	21,96 €
✓ <b>HAG MFN716</b>	Disjoncteur 1P+N 3kA C-16A 1 Module	Ph+N	16	C	3	2	1	P.	-	21,96 €
✓ <b>HAG MFN720</b>	Disjoncteur 1P+N 3kA C-20A 1 Module	Ph+N	20	C	3	2	1	P.	-	21,96 €
✓ <b>HAG MFN725</b>	Disjoncteur 1P+N 3kA C-25A 1 Module	Ph+N	25	C	3	2	1	P.	-	24,78 €
✓ <b>HAG MFN732</b>	Disjoncteur 1P+N 3kA C-32A 1 Module	Ph+N	32	C	3	2	1	P.	-	26,07 €

## MFN VISSÉ - PH+N FIL PILOTE

**:hager**



Référence	Désignation	Nbre de pôles	Calibre (A)	Courbe	Pouvoir de coupure (kA)	Nbre pas de 9mm	Multiple de vente	Unité fact.	DEEE HT	PU HT
✓ <b>HAG MFN910</b>	Disjoncteur fil pilote 1P+N 3kA C-10A 1.5 Module	Ph+N	10	C	3	3	1	P.	-	49,18 €
✓ <b>HAG MFN916</b>	Disjoncteur fil pilote 1P+N 3kA C-16A 1.5 Module	Ph+N	16	C	3	3	1	P.	-	49,18 €
✓ <b>HAG MFN920</b>	Disjoncteur fil pilote 1P+N 3kA C-20A 1.5 Module	Ph+N	20	C	3	3	1	P.	-	49,09 €

## MFN VISSÉ - BARRES DE PONTAGE

**:hager**

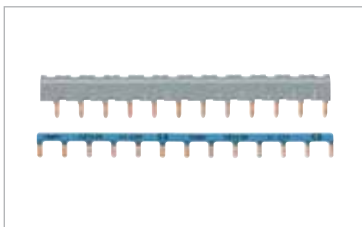

Référence	Désignation	Multiple de vente	Unité fact.	DEEE HT	PU HT
✓ <b>HAG KB163N</b>	Barre de pontage 1P 63A languette 10mm <sup>2</sup> bleu 13M	1	P.	-	7,76 €
✓ <b>HAG KB163NG</b>	Barre de pontage 1P 63A languette 10mm <sup>2</sup> bleu 18M	1	P.	-	9,48 €
✓ <b>HAG KB163P</b>	Barre de pontage 1P 63A languette 10mm <sup>2</sup> marron 13M	1	P.	-	7,76 €
✓ <b>HAG KB163PG</b>	Barre de pontage 1P 63A languette 10mm <sup>2</sup> marron 18M	1	P.	-	9,48 €
✓ <b>HAG KBN863A</b>	Barres de pontage 3P+N 63A languette 12 mod	1	P.	-	25,78 €
✓ <b>HAG KBN863C</b>	Barres de pontage 3P+N 63A languette 24 mod	1	P.	-	49,90 €

## BANDEAU ALERTE CONNECTÉE

### HELLO

**:hager**

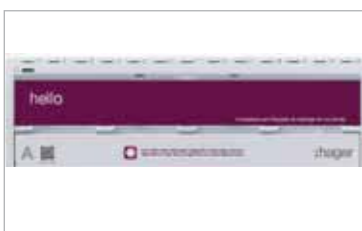

#### NOUVEAU

Bandeaux d'alerte connectés gamma+ 13

Les bandeaux d'alerte connectés permettent à vos clients d'être alertés sur smartphone, grâce au service hello, en cas de coupure électrique générale et/ou d'un circuit.

Autonome en énergie (piles fournies) et en réseau de communication (sans box internet), ils s'adaptent aux installations Hager neuves ou existantes.

### HELLO - BANDEAUX

**:hager**

Référence	Désignation	Multiple de vente	Unité fact.	DEEE HT	PU HT
✓ <b>HAG GC131</b>	☎ Bandeau alerte connecté 1R 13M	1	P.	-	188,33 €
✓ <b>HAG GC132</b>	☎ Bandeau alerte connecté 2R 13M	1	P.	-	322,86 €
✓ <b>HAG GC133</b>	☎ Bandeau alerte connecté 3R 13M	1	P.	-	457,38 €
<b>HAG GC134</b>	☎ Bandeau alerte connecté 4R 13M	1	P.	-	591,90 €

### HELLO - OUTIL

**:hager**

Référence	Désignation	Multiple de vente	Unité fact.	DEEE HT	PU HT
✓ <b>HAG GC100</b>	Outil test éligibilité SigFox	1	P.	-	108,09 €

Caractéristiques techniques, Conditionnement, Multiple de vente, Unité de facturation, visuels, Euroclasse, DEEE HT, PU HT en Euros et hors DEEE et Eco-mobilier; donnés à titre indicatif et susceptibles de modifications sans préavis, ils ne nous engagent qu'après confirmation expresse. Les prix unitaires indiqués sont ceux des réseaux COAXEL, REXEL et SCT, ils ne s'appliquent pas pour le réseau ESPACE ELEC.

Pour plus d'informations, consultez votre agence habituelle ou connectez-vous sur notre site internet rexel.fr - N.C-nous consulter.

✓ Produit stocké

APPAREILLAGE  
MODULAIRE  
HAGER

APPAREILLAGE  
MODULAIRE  
ABB

APPAREILLAGE  
MODULAIRE  
COMPLÉMENTAIRE

APPAREILLAGE  
COMPLÉMENTAIRE

COFFRETS  
ET ACCESSOIRES

COMPOSANTS  
ET ACCESSOIRES DE CÂBLAGE

# hello,

et mon tableau m'alerte illico...  
même les pieds dans l'eau,  
au resto, au bureau...

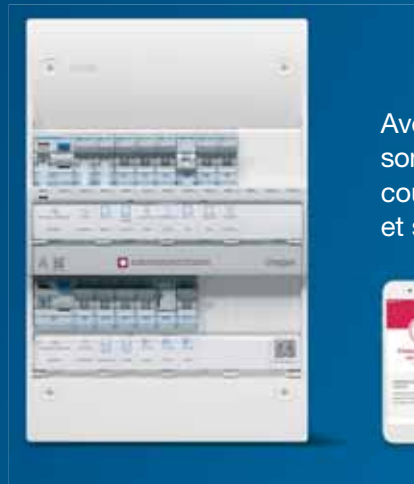

Avec hello, vos clients sont alertés en cas de coupure électrique générale et sur circuits individuels.

:hager

## DISJONCTEURS DIFFÉRENTIELS

:hager



### TYPE AC

:hager

Référence	Désignation	Nbre de pôles	Calibre (A)	Sensibilité (A)	Courbe	Type	Pouvoir de coupure (kA)	Nbre pas de 9mm	Multiple de vente	Unité fact.	DEEE HT	PU HT
✓ <b>HAG ADC710F</b>	Disjoncteur différentiel 1P+N 3kA C-10A 30mA type AC	Ph+N	10	0.01	C	AC	3	4	1	P.	-	217,99 €
✓ <b>HAG ADC716F</b>	Disjoncteur différentiel 1P+N 3kA C-16A 30mA type AC	Ph+N	16	0.03	C	AC	3	4	1	P.	-	217,98 €
✓ <b>HAG ADC720F</b>	Disjoncteur différentiel 1P+N 3kA C-20A 30mA type AC	Ph+N	20	0.03	C	AC	3	4	1	P.	-	224,27 €
✓ <b>HAG ADC725F</b>	Disjoncteur différentiel 1P+N 3kA C-25A 30mA type AC	Ph+N	25	0.03	C	AC	3	4	1	P.	-	231,45 €
✓ <b>HAG ADC732F</b>	Disjoncteur différentiel 1P+N 3kA C-32A 30mA type AC	Ph+N	32	0.03	C	AC	3	4	1	P.	-	232,31 €

### TYPE HI

:hager

Référence	Désignation	Nbre de pôles	Calibre (A)	Sensibilité (A)	Courbe	Type	Pouvoir de coupure (kA)	Nbre pas de 9mm	Multiple de vente	Unité fact.	DEEE HT	PU HT
✓ <b>HAG ADH716F</b>	Disjoncteur différentiel 1P+N 3kA C-16A 30mA type Haute Immunité	Ph+N	16	0.03	C	HI	3	4	1	P.	-	270,01 €
✓ <b>HAG ADH720F</b>	Disjoncteur différentiel 1P+N 3kA C-20A 30mA type Haute Immunité	Ph+N	20	0.03	C	HI	3	4	1	P.	-	274,05 €

Caractéristiques techniques, Conditionnement, Multiple de vente, Unité de facturation, visuels, Euroclasse, DEEE HT, PU HT en Euros et hors DEEE et Eco-mobilier; donnés à titre indicatif et susceptibles de modifications sans préavis. is ne nous engageant qu'après confirmation expresse. Les prix unitaires indiqués sont ceux des réseaux COAXEL, REXEL et SCT, ils ne s'appliquent pas pour le réseau ESPACE ELEC. Pour plus d'informations, consultez votre agence habituelle ou connectez-vous sur notre site internet rexel.fr • N.C=nous consulter.

✓ Produit stocké

# COMMANDE ET SIGNALISATION TARIF BLEU



TÉLÉRUPTEURS, CONTACTEURS, MINUTERIES, INTERRUPTEURS, VOYANTS,...



Référence	Désignation	Nbre de contacts	Intensité (A)	Multiple de vente	Unité fact.	DEEE HT	PU HT
✓ HAG EPN510	Télérupteur 1F 230V	1F	16	1	P.	-	45,24 €
✓ HAG EPN520	Télérupteur 2F 230V	2F	16	1	P.	-	86,51 €
✓ HAG EPS510B	Télérupteur 1F 230V Sans Vis avec passage de barre	1F	16	1	P.	-	48,97 €
✓ HAG ESC225	Contacteur 25A, 2F, 230V	2F	25	1	P.	-	87,31 €
✓ HAG ESS220B	Contacteur 20A 2F 230V	2F	20	1	P.	-	96,89 €
✓ HAG ETC225	Contacteur Jour-Nuit 25A, 2F, 230V	2F	25	1	P.	-	112,27 €
✓ HAG ETC225S	Contacteur Silencieux Jour-Nuit 25A, 2F, 230V	2F	25	1	P.	-	118,88 €
✓ HAG ETS221B	Contacteur Jour-Nuit 20A 2F	2F	20	1	P.	-	120,65 €
✓ HAG EMN001	Minuterie simple temporisation	1F	16	1	P.	-	63,60 €
✓ HAG EMS001B	Minuterie simple temporisation connexion SanVis	1F	16	1	P.	-	74,10 €

## MESURE RÉSIDENTIELLE



Référence	Désignation	Multiple de vente	Unité fact.	DEEE HT	PU HT
✓ HAG EC041	Passerelle impulsionnelle 1 voie 	1	P.	-	106,55 €
✓ HAG EC042	Passerelle impulsionnelle 2 voies	1	P.	-	161,80 €
✓ HAG EC410	Afficheur consommations RT2012 en ambiance serie essensya 	1	P.	0,04 €	133,48 €
✓ HAG EC450	Afficheur modulaire des consommations multi-énergies RT2012	1	P.	0,01 €	249,93 €
✓ HAG EC453	Pack afficheur modulaire des consommations multi-énergies RT2012	1	P.	0,03 €	315,83 €
✓ HAG EK021	transformateur d'intensité jusqu'à 63A - lot de 6 Connectores	1	P.	-	26,72 €
✓ HAG EK022	transformateur d'intensité jusqu'à 40A - lot de 6 Minitores	1	P.	-	26,72 €
✓ HAG EK088	Sonde de température extérieure filaire	1	P.	0,01 €	104,77 €

## PROGRAMMATION

### INTERRUPTEUR HORAIRE ÉLECTRONIQUE



Les interrupteurs horaires électroniques permettent de gérer en fonction d'une information horaire précise, l'enclenchement et le déclenchement d'applications tels que l'éclairage, le chauffage, l'illumination des vitrines, ... afin d'améliorer le confort et réaliser des économies sur la consommation électrique.

Référence	Désignation	Type programme	Nbre de contacts OF	Courant de commutation (A)	Nbre pas de 9mm	Multiple de vente	Unité fact.	DEEE HT	PU HT
✓ HAG EG071	Interrupteur horaire électronique compact 1 voie sur 7 jours, programme libre	7J	1OF	16	2	1	P.	-	223,95 €
✓ HAG EG103B	Interrupteur horaire électronique 1 voie sur 7 jours, version base	7J	1OF	16	4	1	P.	-	237,08 €
✓ HAG EG103E	Interrupteur horaire électronique 1 voie sur 7 jours, version évoluée	7J	1OF	16	4	1	P.	-	289,38 €
✓ HAG EG203B	Interrupteur horaire électronique 2 voies sur 7 jours, version base	7J	2OF	16	4	1	P.	-	304,90 €
✓ HAG EG203E	Interrupteur horaire électronique 2 voies sur 7 jours, version évoluée	7J	2OF	16	4	1	P.	-	361,78 €
HAG EG403E	Interrupteur horaire électronique 4 voies sur 7 jours, version évoluée	7J	2OF+2F	10	8	1	P.	-	520,05 €

Caractéristiques techniques, Conditionnement, Multiple de vente, Unité de facturation, visuels, Euroclasse, DEEE HT, PU HT en Euros et hors DEEE et Eco-mobilier; donnés à titre indicatif et susceptibles de modifications sans préavis, ils ne nous engagent qu'après confirmation expresse. Les prix unitaires indiqués sont ceux des réseaux COAXEL, REXEL et SCT, ils ne s'appliquent pas pour le réseau ESPACE ELEC.

Pour plus d'informations, consultez votre agence habituelle ou connectez-vous sur notre site internet [rexel.fr](http://rexel.fr) - N.C-nous consulter.

✓ Produit stocké

APPAREILLAGE  
MODULAIRE  
HAGER

APPAREILLAGE  
MODULAIRE  
ABB

APPAREILLAGE  
MODULAIRE  
COMPLÉMENTAIRE

APPAREILLAGE  
COMPLÉMENTAIRE

COFFRETS  
ET ACCESSOIRES

COMPOSANTS  
ET ACCESSOIRES DE CÂBLAGE

# APPAREILLAGE MODULAIRE

## PROGRAMMATION

### INTERRUPTEUR HORAIRE ÉLECTROMÉCANIQUE



Les interrupteurs horaires analogiques permettent de gérer en fonction d'une information horaire par segments imperdables, l'enclenchement et le déclenchement d'applications tels que l'éclairage, le chauffage, l'illumination des vitrines, ... afin d'améliorer le confort et réaliser des économies sur la consommation électrique.

Référence	Désignation	Type programme	Nbre de contacts OF	Courant de commutation (A)	Nbre pas de 9mm	Multiple de vente	Unité fact.	DEEE HT	PU HT
✓ HAG EH011	Interrupteur horaire électromécanique compact 1 voie sur 24 heures avec réserve	24H	1F	16	2	1	P.	-	160,48 €
✓ HAG EH111	Interrupteur horaire électromécanique 1 voie sur 24 heures avec réserve	24H	10F	16	6	1	P.	-	158,88 €
✓ HAG EH171	Interrupteur horaire électromécanique 1 voie sur 7 jours avec réserve	7J	10F	16	6	1	P.	-	192,24 €

### PROGRAMMATEUR ANNUEL



Les programmeurs annuels permettent de gérer sur un an, en fonction d'une information horaire précise et d'une période précise, l'enclenchement et le déclenchement d'applications tels que l'éclairage, le chauffage, l'illumination des vitrines, ... afin d'améliorer le confort et réaliser des économies sur la consommation électrique.

Référence	Désignation	Type programme	Nbre de contacts OF	Courant de commutation (A)	Nbre pas de 9mm	Multiple de vente	Unité fact.	DEEE HT	PU HT
HAG EG293B	Programmeur annuel 2 voies	annuel	2OF	10	8	1	P.	-	835,33 €
✓ HAG EG493E	Programmeur annuel 4 voies	annuel	2OF+2F	10	8	1	P.	-	1100,46 €

### HORLOGE ASTRONOMIQUE



Référence	Désignation	Type programme	Nbre de contacts OF	Courant de commutation (A)	Nbre pas de 9mm	Multiple de vente	Unité fact.	DEEE HT	PU HT
✓ HAG 04562	Horloge astronomique avec horloge de dérogation hebdomadaire, 1 voie.	7J	10F	16	4	1	P.	-	410,09 €

## CONTRÔLE DE L'ÉCLAIRAGE

### TÉLÉVARIATEURS



Les télévériateurs Hager permettent la commande de la plupart des sources d'éclairage telles que:

- incandescence,
- halogène BT et TBT,
- fluo à ballast ferromagnétique,
- fluo à ballast électronique dimable (1 à 10V).

Référence	Désignation	Puissance halogène (W)	Puissance fluo (VA)	Nbre de modules	Multiple de vente	Unité fact.	DEEE HT	PU HT
✓ HAG EV100	Télévériateur universel 1000W	1000	-	5	1	P.	-	428,15 €
HAG EV102	Télévériateur universel 1000W avec afficheur	1000	-	5	1	P.	-	641,70 €
✓ HAG EV106	Télévériateur pilote 1-10 V	-	-	4	1	P.	-	291,03 €
HAG EV108	Télévériateur pilote 1-10 V avec afficheur	-	-	4	1	P.	-	494,76 €
✓ HAG EVN002	Télévériateur Universel 500W	500	100	2	1	P.	-	260,15 €
✓ HAG EVN004	Télévériateur Universel 500W Confort	500	100	2	1	P.	-	351,99 €
✓ HAG EVN011	Télévériateur Universel 300W	300	60	1	1	P.	-	101,33 €
✓ HAG EVN012	Télévériateur Universel 300W Confort	300	60	1	1	P.	-	138,24 €

Caractéristiques techniques, Conditionnement, Multiple de vente, Unité de facturation, visuels, Euroclasse, DEEE HT, PU HT en Euros et hors DEEE et Eco-mobilier; donnés à titre indicatif et susceptibles de modifications sans préavis. is ne nous engageant qu'après confirmation expresse. Les prix unitaires indiqués sont ceux des réseaux COAXEL, REXEL et SCT, ils ne s'appliquent pas pour le réseau ESPACE ELEC.

Pour plus d'informations, consultez votre agence habituelle ou connectez-vous sur notre site internet rexel.fr • N.C.-nous consulter.

✓ Produit stocké

# PROTECTIONS Foudre

## PARAFONDRES TYPE 2

**:hager**



Référence	Désignation	Type	Nbre pôles	i max	Imax (kA)	Multiple de vente	Unité fact.	DEEE HT	PU HT
<b>HAG SPN215D</b>	Parafoudre 2P débrochable 15KA type 2 avec voyant fin de vie	2	bi	oui	15	1	P.	-	328,63 €
✓ <b>HAG SPN215R</b>	Parafoudre 2P débrochable 15KA type 2 avec réserve+contact de télésignalisation	2	bi	oui	15	1	P.	-	384,34 €
✓ <b>HAG SPN240D</b>	Parafoudre 2P débrochable 40KA type 2 avec voyant fin de vie	2	bi	oui	40	1	P.	-	375,25 €
✓ <b>HAG SPN715D</b>	Parafoudre 2P auto-protégé débrochable 15KA type 2 avec voyant de fin de vie	2	bi	oui	15	1	P.	-	253,98 €
<b>HAG SPN240R</b>	Parafoudre 2P débrochable 40KA type 2 avec réserve+contact de télésignalisation	2	bi	oui	40	1	P.	-	481,53 €
<b>HAG SPN015D</b>	Cartouche 15KA 275V pour parafoudre débrochable	2				1	P.	-	136,10 €
<b>HAG SPN015R</b>	Cartouche 15KA 275V pour parafoudre débrochable avec réserve	2				1	P.	-	147,13 €
✓ <b>HAG SPN040D</b>	Cartouche 40KA 275V pour parafoudre débrochable	2				1	P.	-	154,03 €
<b>HAG SPN040N</b>	Cartouche neutre 40KA 255V pour parafoudre débrochable sans réserve	2				1	P.	-	148,25 €
<b>HAG SPN040R</b>	Cartouche 40KA 275V pour parafoudre débrochable avec réserve	2				1	P.	-	186,50 €
<b>HAG SPV325</b>	Parafoudre débrochable photovoltaïque 25KA type 2	DC		oui		1	P.	-	401,26 €
<b>HAG SPV025</b>	Cartouche + - pour SPV325	DC				1	P.	-	145,26 €
<b>HAG SPV025E</b>	Cartouche terre pour SPV325	DC				1	P.	-	139,84 €

## PARAFONDRES TYPE 1

**:hager**



Référence	Désignation	Type	Nbre pôles	Imax (kA)	Multiple de vente	Unité fact.	DEEE HT	PU HT
<b>HAG SPA212A</b>	Parafoudre 2P monobloc 12.5KA type 1 avec voyant lumineux TT	1	bi	12,5	1	P.	-	994,27 €
<b>HAG SPA412A</b>	Parafoudre 4P monobloc 12.5KA type 1 avec voyant lumineux TT	1	tétra	12,5	1	P.	-	1591,38 €

## PARAFONDRES POUR LIGNES TÉLÉPHONIQUES

**:hager**



Référence	Désignation	Multiple de vente	Unité fact.	DEEE HT	PU HT
<b>HAG SPN504</b>	Parafoudre pour ligne téléphonique numérique	1	P.	-	193,78 €
✓ <b>HAG SPN505</b>	Parafoudre pour ligne téléphonique analogique	1	P.	-	199,28 €

Caractéristiques techniques, Conditionnement, Multiple de vente, Unité de facturation, visuels, Euroclasse, DEEE HT, PU HT en Euros et hors DEEE et Eco-mobilier; donnés à titre indicatif et susceptibles de modifications sans préavis, ils ne nous engagent qu'après confirmation expresse. Les prix unitaires indiqués sont ceux des réseaux COAXEL, REXEL et SCT, ils ne s'appliquent pas pour le réseau ESPACE ELEC. Pour plus d'informations, consultez votre agence habituelle ou connectez-vous sur notre site internet rexel.fr - N.C-nous consulter.

✓ Produit stocké

APPAREILLAGE  
MODULAIRE  
HAGER

APPAREILLAGE  
MODULAIRE  
ABB

APPAREILLAGE  
MODULAIRE  
COMPLÉMENTAIRE

APPAREILLAGE  
COMPLÉMENTAIRE

COFFRETS  
ET ACCESSOIRES

COMPOSANTS  
ET ACCESSOIRES DE CÂBLAGE

# APPAREILLAGE MODULAIRE

## GAINE TECHNIQUE LOGEMENT

### BACS D'ENCASTREMENT



Ce Bac d'encastrement fait partie du système de distribution d'énergie pour l'habitat "gamma+" intégrant la fixation innovante quickfix. Pour plus de sécurité, de confort et de rapidité dans la mise en oeuvre.

Référence	Désignation	Multiple de vente	Unité fact.	DEEE HT	PU HT
✓ HAG GE013EN	Bac encastré pour GD213A+GA01N/GA01xN	1	P.	-	84,44 €
✓ HAG GE113EN	Bac encastré pour GD113A+GA01N/GA01xN+com.	1	P.	-	86,87 €
✓ HAG GE213EN	Bac encastré pour GD213A+GA01N/GA01xN+com.	1	P.	-	88,51 €
✓ HAG GE218EN	Bac encastré pour GD218A+GA01N/GA01xN+com.	1	P.	-	129,60 €
✓ HAG GE313EN	Bac encastré pour GD313A+GA01N/GA01xN+com.	1	P.	-	97,98 €
✓ HAG GE318EN	Bac encastré pour GD318A+GA01N/GA01xN+com.	1	P.	-	153,66 €
✓ HAG GE326EN	Bac encastré pour GD313A+GA01N/GA01xN+com.	1	P.	-	148,73 €
✓ HAG GE413EN	Bac encastré pour GD413A+GA01N/GA01xN+com.	1	P.	-	125,19 €
✓ HAG GE426EN	Bac encastré pour GD413A+GA01N/GA01xN+com.	1	P.	-	162,25 €
✓ HAG GE626EN	Bac encastré pour 2xGD313A+GA01N/GA01xN+com.	1	P.	-	216,31 €
✓ HAG GF001E	Trappe d'accès pour GTL encastrée 1T	1	P.	-	56,46 €
✓ HAG GF002E	Trappe d'accès pour GTL encastrée 2T	1	P.	-	77,17 €
✓ HAG GF213E	Cadre porte, Gamma 13 pour GE213E	1	P.	-	135,37 €
✓ HAG GF218E	Cadre porte, Gamma 18 pour GE218E	1	P.	-	220,06 €
✓ HAG GF313E	Cadre porte, Gamma 13 pour GE313E	1	P.	-	139,62 €
✓ HAG GF318E	Cadre porte, Gamma 18 pour GE318E	1	P.	-	235,42 €
✓ HAG GF326E	Cadre porte, Gamma 13 pour GE326E	1	P.	-	123,12 €
✓ HAG GF413E	Cadre porte, Gamma 13 pour GE413E	1	P.	-	195,75 €
✓ HAG GF426E	Cadre porte, Gamma 13 pour GE426E	1	P.	-	136,83 €
✓ HAG GF626E	Cadre porte, Gamma 13 pour GE626E	1	P.	-	177,86 €

### GAMMA+ - GTL



Les goulottes gamma+ 13 et 18 font partie du système de distribution d'énergie pour l'habitat "gamma+" intégrant la fixation innovante quickfix. Pour plus de sécurité, de confort et de rapidité dans la mise en oeuvre.

Référence	Désignation	Multiple de vente	Unité fact.	DEEE HT	PU HT
✓ HAG JK113	Pack GTL Gamma+ 13, 1 couvercle, 2,6m	1	P.	-	200,75 €
✓ HAG JK213	Pack GTL Gamma+ 13, 2 couvercles, 2,6m	1	P.	-	208,78 €
✓ HAG JK213D	Pack GTL Gamma+ 13, 2 couvercles, 2x1,3m	1	P.	-	243,95 €
✓ HAG JK218	Pack GTL Gamma+ 18, 2 couvercles, 2,6m	1	P.	-	250,35 €
✓ HAG JK318	Pack GTL Gamma+ 18, 3 couvercles, 2,6m	1	P.	-	261,43 €
✓ HAG JS013	Socle GTL Gamma+ 13 pr 1 couvercle 2,6m	1	P.	-	143,11 €
✓ HAG JS013C	Socle GTL Gamma+ 13 pr 2 couvercles 2,6m	1	P.	-	143,11 €
✓ HAG JZ131	Embout pour GTL Gamma+ 13	1	P.	-	12,72 €
✓ HAG JZ132	Jonction plafond pour GTL Gamma+ 13	1	P.	-	35,96 €
✓ HAG JZ182	Jonction plafond pour GTL Gamma+ 18	1	P.	-	58,19 €
✓ HAG GA01N	Panneau de contrôle pour CBE ou Linky Prof.45mm, pour coffret gamma13	1	P.	-	141,59 €
✓ HAG JC113	Couvercle pour JS013	1	P.	-	50,60 €
✓ HAG JC213	Jeu de couvercles pour JS013C	1	P.	-	49,85 €
✓ HAG JZ101	Jeu de 12 quickfix	1	P.	-	6,73 €
✓ HAG JZ103	Jeu de 2 éclisses pour socle GTL	1	P.	-	20,76 €
✓ HAG JZ105	Cloison séparation courant faible, 2,6m	1	P.	-	13,08 €
✓ HAG JZ108	Tunnel de séparation NF C14-100 / 15-100	1	P.	-	12,03 €

Caractéristiques techniques, Conditionnement, Multiple de vente, Unité de facturation, visuels, Euroclasse, DEEE HT, PU HT en Euros et hors DEEE et Eco-mobilier; donnés à titre indicatif et susceptibles de modifications sans préavis.   
 is ne nous engageant qu'après confirmation expresse. Les prix unitaires indiqués sont ceux des réseaux COAXEL, REXEL et SCT, ils ne s'appliquent pas pour le réseau ESPACE ELEC.   
 Pour plus d'informations, consultez votre agence habituelle ou connectez-vous sur notre site internet rexel.fr - N.C-nous consulter.

✓ Produit stocké



# COFFRETS DE DISTRIBUTION

## BLOCS DE COMMANDE



Référence	Désignation	Multiple de vente	Unité fact.	DEEE HT	PU HT
✓ <b>HAG GA040N</b>	Bloc de commande classe II prof. 40mm quickfix	1	P.	-	32,61 €
✓ <b>HAG GA055N</b>	Bloc de commande classe II prof. 55mm quickfix	1	P.	-	36,14 €

## MINI GAMMA



Mini gamma est une gamme de coffrets 1 rangée de 2 à 10 modules, Classe II. Destinés à être posés en saillie, ces coffrets sont adaptés à l'habitat et aux petits locaux professionnels. Ils peuvent être équipés d'une porte et d'une serrure à clé.

Référence	Désignation	Nbre de rangées	Nbre de modules	Nbre pas de 9mm	Hauteur (mm)	Largeur (mm)	Profondeur (mm)	Multiple de vente	Unité fact.	DEEE HT	PU HT
✓ <b>HAG GD102A</b>	Coffret cache-borne, 2 modules	1	2	4	160	55	82	1	P.	-	12,51 €
✓ <b>HAG GD104A</b>	Coffret cache-borne, 4 modules	1	4	8	180	110	82	1	P.	-	16,03 €
✓ <b>HAG GD106A</b>	Coffret cache-borne, 6 modules	1	6	12	180	146	82	1	P.	-	30,47 €
✓ <b>HAG GD108A</b>	Coffret cache-borne, 8 modules	1	8	16	180	182	82	1	P.	-	42,21 €
✓ <b>HAG GD110A</b>	Coffret cache-borne, 10 modules	1	10	20	180	218	82	1	P.	-	45,39 €

## GAMMA+



Le design des coffrets gamma+, mariant l'angle et l'arrondi, confère à l'installation électrique une touche d'élégance esthétique et moderne. Système quickfix.

## GAMMA+ - COFFRETS 13



Référence	Désignation	Nbre de rangées	Nbre de modules	Nbre pas de 9mm	Hauteur (mm)	Largeur (mm)	Profondeur (mm)	Multiple de vente	Unité fact.	DEEE HT	PU HT
✓ <b>HAG GD113A</b>	Coffret Gamma+ 13, 1 rangée, 13 M	1	13	26	250	250	103	1	P.	-	40,54 €
✓ <b>HAG GD213A</b>	Coffret Gamma+ 13, 2 rangées, 26 M	2	26	52	375	250	103	1	P.	-	64,17 €
✓ <b>HAG GD313A</b>	Coffret Gamma+ 13, 3 rangées, 39 M	3	39	78	500	250	103	1	P.	-	93,23 €
✓ <b>HAG GD413A</b>	Coffret Gamma+ 13, 4 rangées, 52 M	4	52	104	625	250	103	1	P.	-	129,57 €

## GAMMA+ - PORTE 13



Référence	Désignation	Multiple de vente	Unité fact.	DEEE HT	PU HT
✓ <b>HAG GP113P</b>	Porte opaque Gamma 13 pr GD113A	1	P.	-	29,88 €
✓ <b>HAG GP213P</b>	Porte opaque Gamma 13 pour GD213A	1	P.	-	41,37 €
✓ <b>HAG GP313P</b>	Porte opaque Gamma 13 pour GD313A	1	P.	-	48,95 €
✓ <b>HAG GP413P</b>	Porte opaque Gamma 13 pour GD413A	1	P.	-	66,43 €

## GAMMA+ - COFFRETS 18



Référence	Désignation	Nbre de rangées	Nbre de modules	Nbre pas de 9mm	Hauteur (mm)	Largeur (mm)	Profondeur (mm)	Multiple de vente	Unité fact.	DEEE HT	PU HT
✓ <b>HAG GD118A</b>	Coffret Gamma+ 18, 1 rangée, 18 M	1	18	36	250	355	103	1	P.	-	60,28 €
✓ <b>HAG GD218A</b>	Coffret Gamma+ 18, 2 rangées, 36 M	2	36	72	375	355	103	1	P.	-	95,40 €
✓ <b>HAG GD318A</b>	Coffret Gamma+ 18, 3 rangées, 54 M	3	54	108	500	355	103	1	P.	-	139,36 €
✓ <b>HAG GD418A</b>	Coffret Gamma+ 18, 4 rangées, 72 M	4	72	144	625	355	103	1	P.	-	222,00 €

Caractéristiques techniques, Conditionnement, Multiple de vente, Unité de facturation, visuels, Euroclasse, DEEE HT, PU HT en Euros et hors DEEE et Eco-mobilier; donnés à titre indicatif et susceptibles de modifications sans préavis.   
 ils ne nous engageant qu'après confirmation expresse. Les prix unitaires indiqués sont ceux des réseaux COAXEL, REXEL et SCT, ils ne s'appliquent pas pour le réseau ESPACE ELEC.   
 Pour plus d'informations, consultez votre agence habituelle ou connectez-vous sur notre site internet rexel.fr - N.C-nous consulter.

✓ Produit stocké

APPAREILLAGE  
MODULAIRE  
HAGER

APPAREILLAGE  
MODULAIRE  
ABB

APPAREILLAGE  
MODULAIRE  
COMPLÉMENTAIRE

APPAREILLAGE  
COMPLÉMENTAIRE

COFFRETS  
ET ACCESSOIRES

COMPOSANTS  
ET ACCESSOIRES DE CÂBLAGE

# APPAREILLAGE MODULAIRE

## COFFRETS DE DISTRIBUTION

### GAMMA+ - PORTES 18



Référence	Désignation	Multiple de vente	Unité fact.	DEEE HT	PU HT
✓ HAG 6P118P	Porte opaque Gamma 18 pour GD118A	1	P.	-	43,06 €
✓ HAG 6P218P	Porte opaque Gamma 18 pour GD218A	1	P.	-	59,65 €
✓ HAG 6P318P	Porte opaque Gamma 18 pour GD318A	1	P.	-	70,54 €
✓ HAG 6P418P	Porte opaque Gamma 18 pour GD418A	1	P.	-	91,33 €

### VOLTA 2



Dédiée à l'encastrement dans les cloisons creuses ou pleines, la gamme de coffrets volta reste la référence des coffrets encastrés! Issue d'une collaboration étroite entre les installateurs électriciens et Hager, cette gamme est un véritable concentré d'innovations et d'astuces pour améliorer la mise en oeuvre.

### VOLTA 2 - COFFRETS ENCASTRÉS



Référence	Désignation	Nbre de rangées	Nbre de modules	Nbre pas de 9mm	Hauteur (mm)	Largeur (mm)	Profondeur (mm)	Multiple de vente	Unité fact.	DEEE HT	PU HT
✓ HAG VU12ND	Coffret à encastrer volta 2 - 1 rangée 12 modules h 356mm l 348mm	1	12	24	322/356	315/348	89	1	P.	-	166,92 €
✓ HAG VU24ND	Coffret à encastrer volta 2 - 2 rangées 24 modules h 505mm l 348mm	2	24	48	471/505	315/348	89	1	P.	-	229,12 €
✓ HAG VU36ND	Coffret à encastrer volta 2 - 3 rangées 36 modules h 630mm l 348mm	3	36	72	596/630	315/348	89	1	P.	-	308,55 €
✓ HAG VU48ND	Coffret à encastrer volta 2 - 4 rangées 48 modules h 755mm l 348mm	4	48	96	721/755	315/348	89	1	P.	-	398,01 €



**PLUS LÉGER, PLUS RAPIDE, PLUS PRATIQUE  
QU'UN CATALOGUE**

- Découvrez
- Suivez
- Trouvez
- Transformez

Ac

**ESABORA Access**

À télécharger gratuitement sur [Rexel.fr](http://rexel.fr)



## COFFRETS DE COMMUNICATION

### NODEIS



Les coffrets de communication Nodeis permettent la mise en place de systèmes de communication dans l'Habitat. Ils sont conçus pour être utilisés en complément des coffrets Gamma. Le TN401 permet, pour les logements dont le permis de construire a été déposé avant juillet 2010, une mise à la norme à minima. Les coffrets de communication à brassage sont désormais obligatoires pour tout logement dont le permis de construire a été déposé après juillet 2010. Ils permettent de connecter tous les équipements Voix Données Images sur un seul et même type de prise, au format RJ45. L'habitat se dote ainsi d'un réseau multimédia fiable et performant.

Référence	Désignation	Multiple de vente	Unité fact.	DEEE HT	PU HT
✓ HAG TN110	Répartiteur téléphonique 8 points de connexion	1	P.	-	16,49 €
✓ HAG TN305	Coffret de communication éco 4xRJ45 Grade 2TV	1	P.	-	144,33 €
✓ HAG TN306	Coffret de communication éco 8xRJ45 Grade 2TV	1	P.	-	198,40 €
✓ HAG TN401	Coffret de communication semi-équipé tél / TV	1	P.	-	164,97 €
✓ HAG TN402	Coffret de communication VDI basique semi-équipé 2 Rangées-20 Modules, Grade 1	1	P.	-	212,06 €
✓ HAG TN405	Coffret de communication semi-équipé 4xRJ45 Grade 2TV	1	P.	-	223,31 €
✓ HAG TN303	Coffret de communication ECO 4xRJ45	1	P.	-	155,92 €



Caractéristiques techniques, Conditionnement, Multiple de vente, Unité de facturation, visuels, Euroclasse, DEEE HT, PU HT en Euros et hors DEEE et Eco-mobilier; donnés à titre indicatif et susceptibles de modifications sans préavis. ✓ Produit stocké  
 ils ne nous engageant qu'après confirmation expresse. Les prix unitaires indiqués sont ceux des réseaux COAXEL, REXEL et SCT, ils ne s'appliquent pas pour le réseau ESPACE ELEC.  
 Pour plus d'informations, consultez votre agence habituelle ou connectez-vous sur notre site internet [rexel.fr](http://rexel.fr) - N.C-nous consulter.

# COFFRETS LOCAUX PROFESSIONNELS

## VEGA



Gamme de coffrets totalement modulables pour l'habitat le tertiaire.  
Associables en hauteur en largeur, de 2 à 7 rangées, ces produits offrent la possibilité de réaliser des tableaux jusqu'à 160A.  
Ils apportent une solution à toutes les configurations de chantier.

## VEGA - 18



Le coffret Véga, 18 modules est le produit idéal pour le petit tertiaire et l'habitat.  
Il est équipé de bornier de terre Sanvis.  
Coffret en matière isolante, teinte RAL 9010, classe II.

Référence	Désignation	Multiple de vente	Unité fact.	DEEE HT	PU HT
✓ <b>HAG VB218A</b>	Coffret vega largeur 18 modules hauteur 2 rangées	1	P.	-	160,31 €
✓ <b>HAG VB318A</b>	Coffret vega largeur 18 modules hauteur 3 rangées	1	P.	-	201,61 €
✓ <b>HAG VB418A</b>	Coffret vega largeur 18 modules hauteur 4 rangées	1	P.	-	318,10 €
<b>HAG VZ218T</b>	Porte transparente pour coffret vega largeur 18 modules hauteur 2 rangées	1	P.	-	65,58 €
✓ <b>HAG VZ318T</b>	Porte transparente pour coffret vega largeur 18 modules hauteur 3 rangées	1	P.	-	75,30 €
✓ <b>HAG VZ418T</b>	Porte transparente pour coffret vega largeur 18 modules hauteur 4 rangées	1	P.	-	91,09 €
✓ <b>HAG VZ218P</b>	Porte opaque pour coffret vega largeur 18 modules hauteur 2 rangées	1	P.	-	49,79 €
✓ <b>HAG VZ318P</b>	Porte opaque pour coffret vega largeur 18 modules hauteur 3 rangées	1	P.	-	55,87 €
✓ <b>HAG VZ418P</b>	Porte opaque pour coffret vega largeur 18 modules hauteur 4 rangées	1	P.	-	68,01 €

## VEGA - D



Référence	Désignation	Nbre de rangées	Nbre de modules	Nbre pas de 9mm	Hauteur (mm)	Largeur (mm)	Profondeur (mm)	Multiple de vente	Unité fact.	DEEE HT	PU HT
✓ <b>HAG FD22DN</b>	Coffret vega D saillie 2 rangées 48 modules	2	48	96	450	550	185	1	P.	-	377,32 €
✓ <b>HAG FD22PN</b>	Porte pleine pour vega D h450							1	P.	-	111,52 €
<b>HAG FD22TN</b>	Porte transparente pour vega D h450							1	P.	-	177,06 €
✓ <b>HAG FD32DN</b>	Coffret vega D saillie 3 rangées 72 modules h600	3	72	144	600	550	185	1	P.	-	389,23 €
✓ <b>HAG FD32PN</b>	Porte pleine pour vega D h600							1	P.	-	137,95 €
<b>HAG FD32TN</b>	Porte transparente pour vega D h600							1	P.	-	258,44 €
✓ <b>HAG FD42AN</b>	Coffret vega D saillie 4 rangées dont 2 à compléter h750	4	48	96	750	550	185	1	P.	-	420,67 €
✓ <b>HAG FD42DN</b>	Coffret vega D saillie 4 rangées 96 modules h750	4	96	192	750	550	185	1	P.	-	535,48 €
✓ <b>HAG FD42PN</b>	Porte pleine pour vega D h700							1	P.	-	152,77 €
<b>HAG FD42TN</b>	Porte transparente pour vega D h700							1	P.	-	286,06 €
✓ <b>HAG FD52AN</b>	Coffret vega D saillie 5 rangées dont 2 à compléter h850	5	72	144	900	550	185	1	P.	-	486,39 €
✓ <b>HAG FD52DN</b>	Coffret vega D saillie 5 rangées 120 modules h850	5	120	240	900	550	185	1	P.	-	603,00 €
✓ <b>HAG FD52PN</b>	Porte pleine pour vega D h900							1	P.	-	172,07 €
<b>HAG FD52TN</b>	Porte transparente pour vega D h900							1	P.	-	322,93 €
✓ <b>HAG FD62DN</b>	Coffret vega D 6 rangées 144 modules h1050	6	144	288	1050	550	185	1	P.	-	692,10 €
✓ <b>HAG FD62PN</b>	Porte pleine pour vega D h1050							1	P.	-	187,58 €
<b>HAG FD62TN</b>	Porte transparente pour vega D h1050							1	P.	-	352,08 €
✓ <b>HAG FD72DN</b>	Coffret vega D 7 rangées 168 modules h1200	7	168	336	1200	550	185	1	P.	-	824,99 €
✓ <b>HAG FD72PN</b>	Porte pleine pour vega D h1150							1	P.	-	218,38 €
<b>HAG FD72TN</b>	Porte transparente pour vega D h1150							1	P.	-	414,82 €

Caractéristiques techniques, Conditionnement, Multiple de vente, Unité de facturation, visuels, Euroclasse, DEEE HT, PU HT en Euros et hors DEEE et Eco-mobilier; donnés à titre indicatif et susceptibles de modifications sans préavis.  
ils ne nous engageant qu'après confirmation expresse. Les prix unitaires indiqués sont ceux des réseaux COAXEL, REXEL et SCT, ils ne s'appliquent pas pour le réseau ESPACE ELEC.  
Pour plus d'informations, consultez votre agence habituelle ou connectez-vous sur notre site internet rexel.fr - N.C-nous consulter.

✓ Produit stocké

APPAREILLAGE  
MODULAIRE  
HAGER

APPAREILLAGE  
MODULAIRE  
ABB

APPAREILLAGE  
MODULAIRE  
COMPLÉMENTAIRE

APPAREILLAGE  
COMPLÉMENTAIRE

COFFRETS  
ET ACCESSOIRES

COMPOSANTS  
ET ACCESSOIRES DE CÂBLAGE

# APPAREILLAGE MODULAIRE

## PROTECTION TERTIAIRE

### INTERRUPTEURS DIFFÉRENTIELS TYPE AC À BORNES DÉCALÉES



La seule gamme d'interrupteurs différentiels, de 25 à 63 A, type AC et HI, offrant un départ direct par barre de pontage.

Référence	Désignation	Nbre de pôles	Calibre (A)	Sensibilité (A)	Type	Nbre pas de 9mm	Multiple de vente	Unité fact.	DEEE HT	PU HT
✓ <b>HAG CDC825F</b>	Interrupteur différentiel 3P+N 25A 30mA type AC à bornes décalées	3P+N	25	0.03	AC	8	1	P.	-	236,45 €
✓ <b>HAG CDC840F</b>	Interrupteur différentiel 3P+N 40A 30mA type AC à bornes décalées	3P+N	40	0.03	AC	8	1	P.	-	231,87 €
✓ <b>HAG CDC863F</b>	Interrupteur différentiel 3P+N 63A 30mA type AC à bornes décalées	3P+N	63	0.03	AC	8	1	P.	-	390,90 €

### DISJONCTEURS 4.5-6KA COURBE C À BORNES DÉCALÉES



Une gamme permettant de faciliter la maintenance grâce à l'indicateur de déclenchement magnéto thermique.

Référence	Désignation	Nbre de pôles	Calibre (A)	Courbe	Pouvoir de coupure (kA)	Nbre pas de 9mm	Multiple de vente	Unité fact.	DEEE HT	PU HT
✓ <b>HAG MJT702</b>	Disjoncteur 1P+N 4.5-6kA courbe C - 2A 1 module	Ph+N	2	C	4.5/6	2	1	P.	-	37,38 €
✓ <b>HAG MJT706</b>	Disjoncteur 1P+N 4.5-6kA courbe C - 6A 1 module	Ph+N	6	C	4.5/6	2	1	P.	-	39,03 €
✓ <b>HAG MJT710</b>	Disjoncteur 1P+N 4.5-6kA courbe C - 10A 1 module	Ph+N	10	C	4.5/6	2	1	P.	-	28,31 €
✓ <b>HAG MJT716</b>	Disjoncteur 1P+N 4.5-6kA courbe C - 16A 1 module	Ph+N	16	C	4.5/6	2	1	P.	-	28,31 €
✓ <b>HAG MJT720</b>	Disjoncteur 1P+N 4.5-6kA courbe C - 20A 1 module	Ph+N	20	C	4.5/6	2	1	P.	-	29,39 €
✓ <b>HAG MJT725</b>	Disjoncteur 1P+N 4.5-6kA courbe C - 25A 1 module	Ph+N	25	C	4.5/6	2	1	P.	-	33,02 €
✓ <b>HAG MJT732</b>	Disjoncteur 1P+N 4.5-6kA courbe C - 32A 1 module	Ph+N	32	C	4.5/6	2	1	P.	-	34,41 €

### DISJONCTEURS 6-10KA COURBE C À BORNES DÉCALÉES



Une gamme permettant de faciliter la maintenance grâce à l'indicateur de déclenchement magnéto thermique.

Référence	Désignation	Nbre de pôles	Calibre (A)	Courbe	Pouvoir de coupure (kA)	Nbre pas de 9mm	Multiple de vente	Unité fact.	DEEE HT	PU HT
✓ <b>HAG NFT702</b>	Disjoncteur 1P+N 6-10kA courbe C - 2A 1 module	Ph+N	2	C	6/10	2	1	P.	-	104,70 €
✓ <b>HAG NFT706</b>	Disjoncteur 1P+N 6-10kA courbe C - 6A 1 module	Ph+N	6	C	6/10	2	1	P.	-	84,09 €
✓ <b>HAG NFT710</b>	Disjoncteur 1P+N 6-10kA courbe C - 10A 1 module	Ph+N	10	C	6/10	2	1	P.	-	71,29 €
✓ <b>HAG NFT716</b>	Disjoncteur 1P+N 6-10kA courbe C - 16A 1 module	Ph+N	16	C	6/10	2	1	P.	-	69,66 €
✓ <b>HAG NFT732</b>	Disjoncteur 1P+N 6-10kA courbe C - 32A 1 module	Ph+N	32	C	6/10	2	1	P.	-	93,44 €
✓ <b>HAG NFT316</b>	Disjoncteur 3P 6-10kA courbe C - 16A 3 modules	3Ph	16	C	6/10	6	1	P.	-	114,78 €
✓ <b>HAG NFT320</b>	Disjoncteur 3P 6-10kA courbe C - 20A 3 modules	3Ph	20	C	6/10	6	1	P.	-	118,97 €
✓ <b>HAG NFT810</b>	Disjoncteur 3P+N 6-10kA courbe C - 10A 3 modules	3Ph+N	10	C	6/10	6	1	P.	-	139,73 €
✓ <b>HAG NFT816</b>	Disjoncteur 3P+N 6-10kA courbe C - 16A 3 modules	3Ph+N	16	C	6/10	6	1	P.	-	138,55 €
✓ <b>HAG NFT820</b>	Disjoncteur 3P+N 6-10kA courbe C - 20A 3 modules	3Ph+N	20	C	6/10	6	1	P.	-	139,49 €
✓ <b>HAG NFT825</b>	Disjoncteur 3P+N 6-10kA courbe C - 25A 3 modules	3Ph+N	25	C	6/10	6	1	P.	-	153,03 €
✓ <b>HAG NFT832</b>	Disjoncteur 3P+N 6-10kA courbe C - 32A 3 modules	3Ph+N	32	C	6/10	6	1	P.	-	152,51 €
✓ <b>HAG NFT840</b>	Disjoncteur 3P+N 6-10kA courbe C - 40A 3 modules	3Ph+N	40	C	6/10	6	1	P.	-	197,08 €

### DISJONCTEURS 6-10KA COURBE D À BORNES DÉCALÉES



Une gamme permettant de faciliter la maintenance grâce à l'indicateur de déclenchement magnéto thermique.

Référence	Désignation	Nbre de pôles	Calibre (A)	Courbe	Pouvoir de coupure (kA)	Nbre pas de 9mm	Multiple de vente	Unité fact.	DEEE HT	PU HT
✓ <b>HAG NGT716</b>	Disjoncteur 1P+N 6-10kA courbe D - 16A 1 module	Ph+N	16	D	6/10	2	1	P.	-	98,71 €
✓ <b>HAG NGT720</b>	Disjoncteur 1P+N 6-10kA courbe D - 20A 1 module	Ph+N	20	D	6/10	2	1	P.	-	101,80 €
✓ <b>HAG NGT732</b>	Disjoncteur 1P+N 6-10kA courbe D - 32A 1 module	Ph+N	32	D	6/10	2	1	P.	-	111,12 €
✓ <b>HAG NGT816</b>	Disjoncteur 3P+N 6-10kA courbe D - 16A 3 modules	3Ph+N	16	D	6/10	6	1	P.	-	218,19 €
✓ <b>HAG NGT820</b>	Disjoncteur 3P+N 6-10kA courbe D - 20A 3 modules	3Ph+N	20	D	6/10	6	1	P.	-	219,04 €

Caractéristiques techniques, Conditionnement, Multiple de vente, Unité de facturation, visuels, Euroclasse, DEEE HT, PU HT en Euros et hors DEEE et Eco-mobilier; donnés à titre indicatif et susceptibles de modifications sans préavis.   
 is ne nous engageant qu'après confirmation expresse. Les prix unitaires indiqués sont ceux des réseaux COAXEL, REXEL et SCT, ils ne s'appliquent pas pour le réseau ESPACE ELEC.   
 Pour plus d'informations, consultez votre agence habituelle ou connectez-vous sur notre site internet rexel.fr - N.C-nous consulter.

✓ Produit stocké

## BLOCS DIFFÉRENTIELS TYPE AC À BORNES DÉCALÉES

**:hager**



Une gamme permettant de faciliter la maintenance grâce à l'indicateur de déclenchement magnéto thermique.

Référence	Désignation	Nbre de pôles	Calibre (A)	Sensibilité (A)	Type	Nbre pas de 9mm	Multiple de vente	Unité fact.	DEEE HT	PU HT
✓ <b>HAG BDC225F</b>	Bloc différentiel 1P+N 25A 30mA type AC	Ph+N	25	0.03	AC	2	1	P.	-	185,22 €
✓ <b>HAG BDC240F</b>	Bloc différentiel 1P+N 40A 30mA type AC	Ph+N	40	0.03	AC	2	1	P.	-	198,86 €
✓ <b>HAG BDC425F</b>	Bloc différentiel 3P+N 25A 30mA type AC	3Ph+N	25	0.03	AC	4	1	P.	-	296,55 €
✓ <b>HAG BFC225F</b>	Bloc différentiel 1P+N 25A 300mA type AC	Ph+N	25	0.3	AC	2	1	P.	-	212,36 €
✓ <b>HAG BFC240F</b>	Bloc différentiel 1P+N 40A 300mA type AC	Ph+N	40	0.3	AC	2	1	P.	-	235,41 €
✓ <b>HAG BFC425F</b>	Bloc différentiel 3P+N 25A 300mA type AC	3Ph+N	25	0.3	AC	4	1	P.	-	237,57 €

## BLOCS DIFFÉRENTIELS DOUBLE SORTIE TYPE AC À BORNES DÉCALÉES

**:hager**

Référence	Désignation	Nbre de pôles	Calibre (A)	Sensibilité (A)	Type	Nbre pas de 9mm	Multiple de vente	Unité fact.	DEEE HT	PU HT
✓ <b>HAG BDC925F</b>	Bloc différentiel double sortie 3P+N 25A 30mA type AC	3P+N	25	0.03	AC	6	1	P.	-	288,53 €
✓ <b>HAG BDC940F</b>	Bloc différentiel double sortie 3P+N 40A 30mA type AC	3P+N	40	0.03	AC	6	1	P.	-	301,59 €
✓ <b>HAG BFC925F</b>	Bloc différentiel double sortie 3P+N 25A 300mA type AC	3P+N	25	0.3	AC	6	1	P.	-	230,50 €
✓ <b>HAG BFC940F</b>	Bloc différentiel double sortie 3P+N 40A 300mA type AC	3P+N	40	0.3	AC	6	1	P.	-	251,52 €

## BLOCS DIFFÉRENTIELS TYPE HI À BORNES DÉCALÉES

**:hager**

Référence	Désignation	Nbre de pôles	Calibre (A)	Sensibilité (A)	Type	Nbre pas de 9mm	Multiple de vente	Unité fact.	DEEE HT	PU HT
✓ <b>HAG BDH225F</b>	Bloc différentiel 1P+N 25A 30mA haute immunité	Ph+N	25	0.03	HI	4	1	P.	-	246,82 €
✓ <b>HAG BDH240F</b>	Bloc différentiel 1P+N 40A 30mA haute immunité	Ph+N	40	0.03	HI	4	1	P.	-	278,22 €
✓ <b>HAG BFH225F</b>	Bloc différentiel 1P+N 25A 300mA haute immunité	Ph+N	25	0.3	HI	4	1	P.	-	268,05 €
✓ <b>HAG BFH240F</b>	Bloc différentiel 1P+N 40A 300mA haute immunité	Ph+N	40	0.3	HI	4	1	P.	-	294,85 €

## DISJONCTEURS DIFFÉRENTIELS 1P+N 4.5KA COURBE C À BORNES DÉCALÉES

**:hager**



Une gamme permettant de faciliter la maintenance grâce aux indicateurs de déclenchement magnéto thermique et différentiel

Référence	Désignation	Nbre de pôles	Calibre (A)	Sensibilité (A)	Courbe	Pouvoir de coupure (kA)	Type	Nbre pas de 9mm	Multiple de vente	Unité fact.	DEEE HT	PU HT
✓ <b>HAG ADC810F</b>	Disjoncteur différentiel 1P+N 4.5kA C-10A 30mA type AC	Ph+N	10	0.03	C	4.5	AC	4	1	P.	-	238,85 €
✓ <b>HAG ADC816F</b>	Disjoncteur différentiel 1P+N 4.5kA C-16A 30mA type AC	Ph+N	16	0.03	C	4.5	AC	4	1	P.	-	216,85 €

## BARRES DE PONTAGE ET ACCESSOIRES

**:hager**

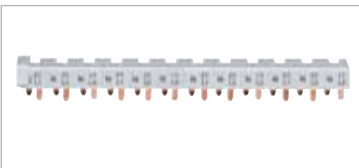

Référence	Désignation	Multiple de vente	Unité fact.	DEEE HT	PU HT
✓ <b>HAG KBN663A</b>	Barre de pontage 3P+N 63A languette 10mm <sup>2</sup> 24m pour disjoncteurs 1P+N 1 module	1	P.	-	27,91 €
✓ <b>HAG KBN663C</b>	Barre de pontage 3P+N 63A languette 10mm <sup>2</sup> 48m pour disjoncteurs 1P+N 1 module	1	P.	-	53,25 €
✓ <b>HAG KF83D</b>	Borne de raccordement 1P languette 1x35mm <sup>2</sup>	1	P.	-	5,49 €

Caractéristiques techniques, Conditionnement, Multiple de vente, Unité de facturation, visuels, Euroclasse, DEEE HT, PU HT en Euros et hors DEEE et Eco-mobilier; donnés à titre indicatif et susceptibles de modifications sans préavis, ils ne nous engagent qu'après confirmation expresse. Les prix unitaires indiqués sont ceux des réseaux COAXEL, REXEL et SCT, ils ne s'appliquent pas pour le réseau ESPACE ELEC.

✓ Produit stocké

APPAREILLAGE  
MODULAIRE  
HAGER

APPAREILLAGE  
MODULAIRE  
ABB

APPAREILLAGE  
MODULAIRE  
COMPLÉMENTAIRE

APPAREILLAGE  
COMPLÉMENTAIRE

COFFRETS  
ET ACCESSOIRES

COMPOSANTS  
ET ACCESSOIRES DE CÂBLAGE

# APPAREILLAGE MODULAIRE

## PROTECTION TERTIAIRE

### DISJONCTEURS 6-10KA COURBE C À BORNES ALIGNÉES



Une gamme permettant de faciliter la maintenance grâce aux indicateurs de déclenchement magnéto thermique.

Référence	Désignation	Nbre de pôles	Calibre (A)	Courbe	Pouvoir de coupure (kA)	Nbre pas de 9mm	Multiple de vente	Unité fact.	DEEE HT	PU HT
✓ HAG NFN210	Disjoncteur 2P 6-10kA courbe C - 10A 2 modules	2	10	C	6/10	4	1	P.	-	82,72 €
✓ HAG NFN216	Disjoncteur 2P 6-10kA courbe C - 16A 2 modules	2	16	C	6/10	4	1	P.	-	81,24 €
✓ HAG NFN232	Disjoncteur 2P 6-10kA courbe C - 32A 2 modules	2	25	C	6/10	4	1	P.	-	90,99 €
✓ HAG NFN240	Disjoncteur 2P 6-10kA courbe C - 40A 2 modules	2	40	C	6/10	4	1	P.	-	105,48 €
✓ HAG NFN263	Disjoncteur 2P 6-10kA courbe C - 63A 2 modules	2	63	C	6/10	4	1	P.	-	173,07 €
✓ HAG NFN310	Disjoncteur 3P 6-10kA courbe C - 10A 3 modules	3	10	C	6/10	6	1	P.	-	129,85 €
✓ HAG NFN316	Disjoncteur 3P 6-10kA courbe C - 16A 3 modules	3	16	C	6/10	6	1	P.	-	127,47 €
✓ HAG NFN320	Disjoncteur 3P 6-10kA courbe C - 20A 3 modules	3	20	C	6/10	6	1	P.	-	131,38 €
✓ HAG NFN410	Disjoncteur 4P 6-10kA courbe C - 10A 4 modules	4	10	C	6/10	8	1	P.	-	174,64 €
✓ HAG NFN416	Disjoncteur 4P 6-10kA courbe C - 16A 4 modules	4	16	C	6/10	8	1	P.	-	155,92 €
✓ HAG NFN420	Disjoncteur 4P 6-10kA courbe C - 20A 4 modules	4	20	C	6/10	8	1	P.	-	152,55 €
✓ HAG NFN425	Disjoncteur 4P 6-10kA courbe C - 25A 4 modules	4	25	C	6/10	8	1	P.	-	184,68 €
✓ HAG NFN432	Disjoncteur 4P 6-10kA courbe C - 32A 4 modules	4	32	C	6/10	8	1	P.	-	166,78 €
✓ HAG NFN440	Disjoncteur 4P 6-10kA courbe C - 40A 4 modules	4	40	C	6/10	8	1	P.	-	222,78 €
✓ HAG NFN463	Disjoncteur 4P 6-10kA courbe C - 63A 4 modules	4	63	C	6/10	8	1	P.	-	375,21 €

### DISJONCTEURS 6-10KA COURBE D À BORNES ALIGNÉES



Référence	Désignation	Nbre de pôles	Calibre (A)	Courbe	Pouvoir de coupure (kA)	Nbre pas de 9mm	Multiple de vente	Unité fact.	DEEE HT	PU HT
✓ HAG NGN216	Disjoncteur 2P 6-10kA courbe D - 16A 2 modules	2	16	D	6/10	4	1	P.	-	107,23 €
✓ HAG NGN220	Disjoncteur 2P 6-10kA courbe D - 20A 2 modules	2	20	D	6/10	4	1	P.	-	110,59 €
✓ HAG NGN232	Disjoncteur 2P 6-10kA courbe D - 32A 2 modules	2	32	D	6/10	4	1	P.	-	120,62 €
✓ HAG NGN416	Disjoncteur 4P 6-10kA courbe D - 16A 4 modules	4	16	D	6/10	8	1	P.	-	227,00 €
✓ HAG NGN420	Disjoncteur 4P 6-10kA courbe D - 20A 4 modules	4	20	D	6/10	8	1	P.	-	234,46 €

### BLOCS DIFFÉRENTIELS TYPE AC À BORNES ALIGNÉES



Référence	Désignation	Nbre de pôles	Calibre (A)	Sensibilité (A)	Type	Nbre pas de 9mm	Multiple de vente	Unité fact.	DEEE HT	PU HT
✓ HAG BD226	Bloc différentiel 2P 25A 30mA type AC	2	25	0.03	AC	4	1	P.	-	271,86 €
✓ HAG BD241	Bloc différentiel 2P 40A 30mA type AC	2	40	0.03	AC	4	1	P.	-	292,61 €
✓ HAG BF226	Bloc différentiel 2P 25A 300mA type AC	2	25	0.3	AC	4	1	P.	-	248,13 €

### BLOCS DIFFÉRENTIELS DOUBLE SORTIE TYPE AC À BORNES ALIGNÉES



Référence	Désignation	Nbre de pôles	Calibre (A)	Sensibilité (A)	Type	Nbre pas de 9mm	Multiple de vente	Unité fact.	DEEE HT	PU HT
✓ HAG BDC825	Bloc différentiel double sortie 4P 25A 30mA type AC	4	25	0.03	AC	6	1	P.	-	292,88 €
✓ HAG BDC840	Bloc différentiel double sortie 4P 40A 30mA type AC	4	40	0.03	AC	6	1	P.	-	306,11 €
✓ HAG BDC863	Bloc différentiel double sortie 4P 63A 30mA type AC	4	63	0.03	AC	6	1	P.	-	517,57 €
✓ HAG BFC825	Bloc différentiel double sortie 4P 25A 300mA type AC	4	25	0.3	AC	6	1	P.	-	262,96 €
✓ HAG BFC840	Bloc différentiel double sortie 4P 40A 300mA type AC	4	40	0.3	AC	6	1	P.	-	284,18 €
✓ HAG BFC863	Bloc différentiel double sortie 4P 63A 300mA type AC	4	63	0.3	AC	6	1	P.	-	337,38 €

### DISJONCTEURS 10-15KA COURBE C



Référence	Désignation	Nbre de pôles	Calibre (A)	Courbe	Pouvoir de coupure (kA)	Nbre pas de 9mm	Multiple de vente	Unité fact.	DEEE HT	PU HT
✓ HAG NKN440	Disjoncteur 4P 10-15kA courbe C - 40A 4 modules	4	40	C	10/15	8	1	P.	-	394,89 €
✓ HAG NKN463	Disjoncteur 4P 10-15kA courbe C - 63A 4 modules	4	63	C	10/15	8	1	P.	-	496,91 €

Caractéristiques techniques, Conditionnement, Multiple de vente, Unité de facturation, visuels, Euroclasse, DEEE HT, PU HT en Euros et hors DEEE et Eco-mobilier; donnés à titre indicatif et susceptibles de modifications sans préavis.   
 ils ne nous engageant qu'après confirmation expresse. Les prix unitaires indiqués sont ceux des réseaux COAXEL, REXEL et SCT, ils ne s'appliquent pas pour le réseau ESPACE ELEC.   
 Pour plus d'informations, consultez votre agence habituelle ou connectez-vous sur notre site internet rexel.fr - N.C-nous consulter.

✓ Produit stocké

# APPAREILLAGE MODULAIRE

rexel.fr

100% connecté avec votre métier



1 million de produits sur tous vos écrans



## PROTECTIONS Foudre

### PM16 COMPACT - TYPE 2 MODULAIRE

Parafoudres **soulé®**

Référence	Désignation	Multiple de vente	Unité fact.	DEEE HT	PU HT
✓ SOE B751585	Parafoudre autoprotégé PM 10 Compact - Type 2	1	P.	-	170,68 €
✓ SOE B751701	Parafoudre autoprotégé PM 40 Compact - Type 2	1	P.	-	258,82 €
✓ SOE B752129	Parafoudre autoprotégé PM 20 Compact - Type 2	1	P.	-	170,68 €

## INTERRUPTEURS DIFFÉRENTIELS

### FH202



La gamme de disjoncteurs différentiels FH202 assurent la protection des personnes et des biens contre les courants de défaut à la terre.

Type A : Protection des courants alternatifs et continus. Obligatoires pour les circuits de type plaques électriques, lave-linge, etc..)

Type AC : Ils ne protègent que les courants alternatifs et sont donc utilisés sur tous les autres circuits.

Deux versions sont proposés : raccordement avec ou sans vis.

### FH202 - FH202S RAPIDE



Référence	Désignation	Nbre de pôles	Calibre (A)	Sensibilité (A)	Type	Nbre pas de 9mm	Multiple de vente	Unité fact.	DEEE HT	PU HT
✓ ABB 444051	Interrupteur différentiel FH202S - AC-40/0.03	2	40	0.03	AC	4	1	P.	-	123,59 €
✓ ABB 444061	Interrupteur différentiel FH202S - AC-63/0.03	2	63	0.03	AC	4	1	P.	-	189,28 €
✓ ABB 444151	Interrupteur différentiel FH202S - A-40/0.03	2	40	0.03	A	4	1	P.	-	147,35 €
✓ ABB 444161	Interrupteur différentiel FH202S - A-63/0.03	2	63	0.03	A	4	1	P.	-	228,46 €

### FH202 - FH202 VISSÉ



Référence	Désignation	Nbre de pôles	Calibre (A)	Sensibilité (A)	Type	Nbre pas de 9mm	Multiple de vente	Unité fact.	DEEE HT	PU HT
✓ ABB 443051	Interrupteur différentiel FH202 - AC-40/0.03	2	40	0.03	AC	4	1	P.	-	109,97 €
✓ ABB 443061	Interrupteur différentiel FH203 - AC-63/0.03	2	63	0.03	AC	4	1	P.	-	170,24 €
✓ ABB 443151	Interrupteur différentiel FH204 - A-40/0.03	2	40	0.03	A	4	1	P.	-	131,05 €
✓ ABB 443161	Interrupteur différentiel FH205 - A-63/0.03	2	63	0.03	A	4	1	P.	-	203,28 €

Caractéristiques techniques, Conditionnement, Multiple de vente, Unité de facturation, visuels, Euroclasse, DEEE HT, PU HT en Euros et hors DEEE et Eco-mobilier; donnés à titre indicatif et susceptibles de modifications sans préavis.   
 ils ne nous engagent qu'après confirmation expresse. Les prix unitaires indiqués sont ceux des réseaux COAXEL, REXEL et SCT, ils ne s'appliquent pas pour le réseau ESPACE ELEC.

✓ Produit stocké

Pour plus d'informations, consultez votre agence habituelle ou connectez-vous sur notre site internet rexel.fr - N.C-nous consulter.

APPAREILLAGE  
MODULAIRE  
HAGER

APPAREILLAGE  
MODULAIRE  
ABB

APPAREILLAGE  
MODULAIRE  
COMPLÉMENTAIRE

APPAREILLAGE  
COMPLÉMENTAIRE

COFFRETS  
ET ACCESSOIRES

COMPOSANTS  
ET ACCESSOIRES DE CÂBLAGE

# APPAREILLAGE MODULAIRE

## RÉPARTITION



Peigne de distribution horizontal ou vertical. Jeu de barre à picots.

Référence	Désignation	Multiple de vente	Unité fact.	DEEE HT	PU HT
✓ <b>ABB 190160</b>	Peigne horizontal pour 1 Inter. Dif. + 11 Ph/N	1	P.	-	32,14 €
✓ <b>ABB 190161</b>	Peigne horizontal pour 13 Ph/N SN201L	1	P.	-	19,66 €
✓ <b>ABB 190165</b>	Peigne horizontal pour 1 Inter. Dif. Et Ph/N SN201L de 1 m	1	P.	-	82,89 €
✓ <b>ABB 359879</b>	Peigne vertical	1	P.	-	26,10 €



## DISJONCTEURS PH + N

### SN201

Protection des installations électrique contre les courants de surcharge ou un de court-circuit. Deux versions sont proposés : raccordement avec ou sans vis.



### SN201 - SN201SL RAPIDE



Référence	Désignation	Nbre de pôles	Calibre (A)	Courbe	Pouvoir de coupure (kA)	Nbre pas de 9mm	Multiple de vente	Unité fact.	DEEE HT	PU HT
✓ <b>ABB 470429</b>	Disjoncteur phase neutre SN201SL - C-2A	Ph+N	2	C	4,5/6	2	1	P.	-	31,42 €
✓ <b>ABB 470433</b>	Disjoncteur phase neutre SN201SL - C-6A	Ph+N	6	C	4,5/6	2	1	P.	-	41,47 €
✓ <b>ABB 470436</b>	Disjoncteur phase neutre SN201SL - C-10A	Ph+N	10	C	4,5/6	2	1	P.	-	21,47 €
✓ <b>ABB 470438</b>	Disjoncteur phase neutre SN201SL - C-16A	Ph+N	16	C	4,5/6	2	1	P.	-	21,47 €
✓ <b>ABB 470439</b>	Disjoncteur phase neutre SN201SL - C-20A	Ph+N	20	C	4,5/6	2	1	P.	-	21,47 €
✓ <b>ABB 470441</b>	Disjoncteur phase neutre SN201SL - C-32A	Ph+N	32	C	4,5/6	2	1	P.	-	25,86 €

### SN201 - SN201L VISSÉ



Référence	Désignation	Nbre de pôles	Calibre (A)	Courbe	Pouvoir de coupure (kA)	Nbre pas de 9mm	Multiple de vente	Unité fact.	DEEE HT	PU HT
✓ <b>ABB 470229</b>	Disjoncteur phase neutre SN201L - C-2A	Ph+N	2	C	4,5/6	2	1	P.	-	31,42 €
✓ <b>ABB 470233</b>	Disjoncteur phase neutre SN201L - C-6A	Ph+N	2	C	4,5/6	2	1	P.	-	41,47 €
✓ <b>ABB 470236</b>	Disjoncteur phase neutre SN201L - C-10A	Ph+N	2	C	4,5/6	2	1	P.	-	21,47 €
✓ <b>ABB 470238</b>	Disjoncteur phase neutre SN201L - C-16A	Ph+N	2	C	4,5/6	2	1	P.	-	21,47 €
✓ <b>ABB 470239</b>	Disjoncteur phase neutre SN201L - C-20A	Ph+N	2	C	4,5/6	2	1	P.	-	21,47 €
✓ <b>ABB 470241</b>	Disjoncteur phase neutre SN201L - C-32A	Ph+N	2	C	4,5/6	2	1	P.	-	25,86 €

Caractéristiques techniques, Conditionnement, Multiple de vente, Unité de facturation, visuels, Euroclasse, DEEE HT, PU HT en Euros et hors DEEE et Eco-mobilier; donnés à titre indicatif et susceptibles de modifications sans préavis.   
 is ne nous engageant qu'après confirmation expresse. Les prix unitaires indiqués sont ceux des réseaux COAXEL, REXEL et SCT, ils ne s'appliquent pas pour le réseau ESPACE ELEC.   
 Pour plus d'informations, consultez votre agence habituelle ou connectez-vous sur notre site internet rexel.fr - N.C-nous consulter.

✓ Produit stocké



# DISJONCTEURS DIFFÉRENTIELS

## DS201L VISSÉ



Référence	Désignation	Nbre de pôles	Calibre (A)	Sensibilité (A)	Pouvoir de coupure (kA)	Courbe	Multiple de vente	Unité fact.	DEEE HT	PU HT
✓ <b>ABB 471012</b>	Disjoncteur différentiel DS201L - C-10A 30MA-AC	Ph+N	10	0.03	4.5/6	AC	1	P.	-	198,93 €
✓ <b>ABB 471013</b>	Disjoncteur différentiel DS201L - C-16A 30MA-AC	Ph+N	16	0.03		AC	1	P.	-	196,87 €
✓ <b>ABB 471016</b>	Disjoncteur différentiel DS201L - C-32A 30MA-AC	Ph+N	32	0.03		AC	1	P.	-	204,94 €
✓ <b>ABB 471033</b>	Disjoncteur différentiel DS201L - C-16A 30MA-A-APR	Ph+N	16	0.03		A	1	P.	-	254,43 €

# COMMANDE ET SIGNALISATION TARIF BLEU

## TÉLÉRUPTEURS, CONTACTEURS, MINUTERIES, INTERRUPTEURS, VOYANTS,...



Destiné aux branchements à puissance "tarif bleu". Accueille le compteur Linky AMM (Advanced Meter Management) ainsi que l'actuel compteur CBE (Compteur Bleu Electronique) et le disjoncteur de branchement 60 A.

Référence	Désignation	Multiple de vente	Unité fact.	DEEE HT	PU HT
✓ <b>ABB 703006</b>	Interrupteur - Compact. Contact : 2F - E211 25A	1	P.	-	40,91 €
<b>ABB 362118</b>	Interrupteur - Standard. Contact : 2F - E202 45A	1	P.	-	64,48 €
✓ <b>ABB 362119</b>	Interrupteur - Standard. Contact : 2F - E202 63A	1	P.	-	74,67 €
✓ <b>ABB T200660</b>	Prise modulaire - 2 x 16 A + Terre	1	P.	-	22,82 €
✓ <b>ABB 435004</b>	Télérupteur - E251T-230V 16A	1	P.	-	49,69 €
✓ <b>ABB 435150</b>	Minuterie - E232 MI3-230 V	1	P.	-	94,73 €
<b>ABB 435151</b>	Préavis d'extinction minuteur - E232-PE3	1	P.	-	138,57 €
✓ <b>ABB 425876</b>	Horloge D1 -	1	P.	-	220,34 €
✓ <b>ABB 26326</b>	Contacteur - Modulaire ESB20-20, 230 V 50 Hz	1	P.	-	79,16 €
✓ <b>ABB 26506</b>	Contacteur - Jour / Nuit EN20-20, 230 V 50 Hz	1	P.	-	95,87 €

# GAINÉ TECHNIQUE LOGEMENT

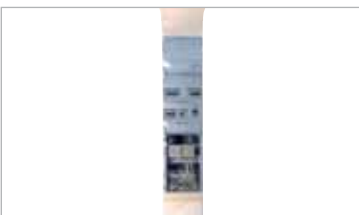

Regroupe en un seul emplacement

- Toutes les arrivées et tous les départs des réseaux de puissance et de communication
- Les matériels électriques du cœur de l'installation tels qu'appareils de contrôle, de commande et de protection, de connexion et de dérivation, etc.
- Les équipements des applications de communication, de télécommunication et domotique.

# KITS GOULOTTES



Référence	Désignation	Multiple de vente	Unité fact.	DEEE HT	PU HT
✓ <b>ABB 190036</b>	13 modules 2 couvercles	1	P.	-	252,85 €
✓ <b>ABB 190037</b>	13 modules demi-module	1	P.	-	229,77 €
✓ <b>ABB 27410</b>	GTL 13 modules	1	P.	-	187,11 €

# ACCESSOIRES



Référence	Désignation	Multiple de vente	Unité fact.	DEEE HT	PU HT
✓ <b>ABB 190024</b>	Kit extension 18 modules	1	P.	-	159,45 €
<b>ABB 27417</b>	Lot de 2 jonctions coffret / goulotte	1	P.	-	66,38 €
✓ <b>ABB 27402</b>	Jonction plafond / sol / goulotte	1	P.	-	66,58 €
✓ <b>ABB 190028</b>	Lot de 2 supports de coffret Gale'O et agrafes	1	P.	-	21,37 €

Caractéristiques techniques, Conditionnement, Multiple de vente, Unité de facturation, visuels, Euroclasse, DEEE HT, PU HT en Euros et hors DEEE et Eco-mobilier: donnés à titre indicatif et susceptibles de modifications sans préavis, ils ne nous engagent qu'après confirmation expresse. Les prix unitaires indiqués sont ceux des réseaux COAXEL, REXEL et SCT, ils ne s'appliquent pas pour le réseau ESPACE ELEC. Pour plus d'informations, consultez votre agence habituelle ou connectez-vous sur notre site internet [rexel.fr](http://rexel.fr) - N.C-nous consulter.

✓ Produit stocké

APPAREILLAGE  
MODULAIRE  
HAGER

APPAREILLAGE  
MODULAIRE  
ABB

APPAREILLAGE  
MODULAIRE  
COMPLÉMENTAIRE

APPAREILLAGE  
COMPLÉMENTAIRE

COFFRETS  
ET ACCESSOIRES

COMPOSANTS  
ET ACCESSOIRES DE CÂBLAGE

# APPAREILLAGE MODULAIRE

## PANNEAUX DE CONTRÔLE



### ACCESSOIRES



Référence	Désignation	Multiple de vente	Unité fact.	DEEE HT	PU HT
✓ <b>ABB 799115</b>	Panneau de contrôle pour disjoncteur et CBE ou Linky	1	P.	-	145,54 €
✓ <b>ABB 799116</b>	Panneau de contrôle universel monophasé	1	P.	-	49,47 €

## COFFRETS DE DISTRIBUTION

### GALE'O



Coffrets thermoplastique de répartition de l'électricité dans l'habitat. De 1 à 4 rangées, jusqu'à 52 modules. Nombreux accessoires de portes, de rehausse, de marquage.

### GALE'O - COFFRETS



Référence	Désignation	Nbre de rangées	Nbre pas de 9mm	Nbre de modules	Hauteur (mm)	Largeur (mm)	Profondeur (mm)	Multiple de vente	Unité fact.	DEEE HT	PU HT
✓ <b>ABB 799221</b>	Gale'O 1 rangée 13 modules H x L x P (mm)=238 x 250 x 111	1	26	13	238	250	111	1	P.	-	49,60 €
✓ <b>ABB 799222</b>	Gale'O 2 rangées 26 modules H x L x P (mm)=363 x 250 x 111	2	52	26	363	250	111	1	P.	-	76,76 €
✓ <b>ABB 799223</b>	Gale'O 3 rangées 39 modules H x L x P (mm)=508 x 250 x 111	3	78	39	508	250	111	1	P.	-	109,57 €
✓ <b>ABB 799224</b>	Gale'O 4 rangées 52 modules H x L x P (mm)=633 x 250 x 111	4	104	52	633	250	111	1	P.	-	164,60 €

### GALE'O - PORTES



Référence	Désignation	Nbre de rangées	Multiple de vente	Unité fact.	DEEE HT	PU HT
✓ <b>ABB 799121</b>	Gale'O Porte opaque 1 rangée	1	1	P.	-	39,48 €
✓ <b>ABB 799122</b>	Gale'O Porte opaque 2 rangées	2	1	P.	-	52,36 €
✓ <b>ABB 799123</b>	Gale'O Porte opaque 3 rangées	3	1	P.	-	58,63 €
✓ <b>ABB 799124</b>	Gale'O Porte opaque 4 rangées	4	1	P.	-	83,80 €

### GALE'O - RÉHAUSSES



Référence	Désignation	Nbre de rangées	Multiple de vente	Unité fact.	DEEE HT	PU HT
✓ <b>ABB 190030</b>	Gale'O Réhausse 1 rangée	1	1	P.	-	84,04 €
✓ <b>ABB 190031</b>	Gale'O Réhausse 2 rangées	2	1	P.	-	88,69 €
✓ <b>ABB 190032</b>	Gale'O Réhausse 3 rangées	3	1	P.	-	95,15 €
✓ <b>ABB 190033</b>	Gale'O Réhausse 4 rangées	4	1	P.	-	107,68 €

Caractéristiques techniques, Conditionnement, Multiple de vente, Unité de facturation, visuels, Euroclasse, DEEE HT, PU HT en Euros et hors DEEE et Eco-mobilier; donnés à titre indicatif et susceptibles de modifications sans préavis. is ne nous engageant qu'après confirmation expresse. Les prix unitaires indiqués sont ceux des réseaux COAXEL, REXEL et SCT, ils ne s'appliquent pas pour le réseau ESPACE ELEC.

Pour plus d'informations, consultez votre agence habituelle ou connectez-vous sur notre site internet rexel.fr - N.C.=nous consulter.

✓ Produit stocké

## MISTRAL

Coffrets thermoplastique de répartition de l'électricité dans l'habitat. De 1 à 4 rangées, en 18 modules.

**ABB**

### MISTRAL - COFFRETS

**ABB**



Référence	Désignation	Nbre de rangées	Nbre pas de 9mm	Nbre de modules	Hauteur (mm)	Largeur (mm)	Profondeur (mm)	Multiple de vente	Unité fact.	DEEE HT	PU HT
✓ <b>ABB L619641</b>	Mistral 30 W 18 modules 1 rangée 18 modules H x L x P (mm)=262 x 387 x 119	1	36	18	262	387	119	1	P.	-	110,68 €
✓ <b>ABB L619643</b>	Mistral 30 W 18 modules 2 rangées 36 modules H x L x P (mm)=387 x 387 x 119	2	72	36	387	387	119	1	P.	-	175,28 €
✓ <b>ABB L619645</b>	Mistral 30 W 18 modules 3 rangées 54 modules H x L x P (mm)=512 x 387 x 119	3	108	54	512	387	119	1	P.	-	239,01 €
✓ <b>ABB L619647</b>	Mistral 30 W 18 modules 4 rangées 72 modules H x L x P (mm)=659 x 387 x 119	4	144	72	659	387	119	1	P.	-	376,71 €

## COFFRETS DE COMMUNICATION

Le coffret VDI redistribue les services de la box vers les pièces du logement grâce aux multiprises multimédia pour et tableau.

### GALE'O

**ABB**



### GALE'O - VDI

**ABB**

Référence	Désignation	Hauteur (mm)	Largeur (mm)	Profondeur (mm)	Multiple de vente	Unité fact.	DEEE HT	PU HT
✓ <b>ABB 215657</b>	Gale'O VDI Basic 1 rangée H x L x P (mm)=250 x 238 x 112	250	238	112	1	P.	-	128,78 €
✓ <b>ABB 215658</b>	Gale'O VDI Grade 1 4RJ45 H x L x P (mm)=250 x 238 x 112	250	238	112	1	P.	-	191,43 €
✓ <b>ABB 215659</b>	Gale'O VDI Grade 1 4RJ45 + TV H x L x P (mm)=250 x 238 x 112	250	238	112	1	P.	-	236,01 €
✓ <b>ABB 215661</b>	Gale'O VDI Grade 1 Brasseur H x L x P (mm)=250 x 238 x 112	250	238	112	1	P.	-	337,91 €
✓ <b>ABB 215662</b>	Gale'O VDI Grade 1 8RJ45 + TV H x L x P (mm)=250 x 363 x 112	250	363	112	1	P.	-	432,07 €
✓ <b>ABB 215663</b>	Gale'O VDI Grade 1 12RJ45 + Kit box en ambiance H x L x P (mm)=250 x 508 x 112	250	508	112	1	P.	-	816,64 €
✓ <b>ABB 215660</b>	Gale'O VDI Grade 2 4RJ45 H x L x P (mm)=250 x 238 x 112	250	238	112	1	P.	-	276,20 €
✓ <b>ABB 215664</b>	Gale'O VDI Grade 3 8RJ45 TV H x L x P (mm)=250 x 508 x 112	250	238	112	1	P.	-	1 400,97 €
<b>ABB HQ215803</b>	Gale'O VDI Grade 2 4RJ45 H x L x P (mm)=250 x 238 x 112 + TV	250	238	112	1	P.	-	286,06 €
<b>ABB 15BK991015R1094</b>	Zone attenante coffrets VDI H x L x P (mm) = 438 x 250 x 125	250	238	112	-	-	-	N.C

## DTI OPTIQUE

**ABB**

Référence	Désignation	Multiple de vente	Unité fact.	DEEE HT	PU HT
✓ <b>ABB 190380</b>	DTIO équipé 1FO SCAPC	1	P.	-	70,06 €
✓ <b>ABB 190381</b>	DTIO équipé 2FO SCAPC	1	P.	-	90,15 €
✓ <b>ABB 190382</b>	DTIO équipé 4FO SCAPC	1	P.	-	153,51 €

Caractéristiques techniques, Conditionnement, Multiple de vente, Unité de facturation, visuels, Euroclasse, DEEE HT, PU HT en Euros et hors DEEE et Eco-mobilier; donnés à titre indicatif et susceptibles de modifications sans préavis, ils ne nous engagent qu'après confirmation expresse. Les prix unitaires indiqués sont ceux des réseaux COAXEL, REXEL et SCT, ils ne s'appliquent pas pour le réseau ESPACE ELEC. Pour plus d'informations, consultez votre agence habituelle ou connectez-vous sur notre site internet rexel.fr - N.C-nous consulter.

✓ Produit stocké

APPAREILLAGE  
MODULAIRE  
HAGER

APPAREILLAGE  
MODULAIRE  
ABB

APPAREILLAGE  
MODULAIRE  
COMPLÉMENTAIRE

APPAREILLAGE  
COMPLÉMENTAIRE

COFFRETS  
ET ACCESSOIRES

COMPOSANTS  
ET ACCESSOIRES DE CÂBLAGE







# APPAREILLAGE MODULAIRE COMPLÉMENTAIRE

## PROGRAMMATION

### HORLOGES DIGITALES

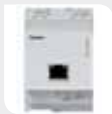
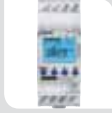

Horloges digitales très simples à utiliser grâce à la logique de programmation intuitive «Top».

Référence	Désignation	Type programme	Nbre pas de programmes	Type et nombre de contacts	Intensité (A) ACI	Réserve de marche	Nbre pas de 9mm		Multiple de vente	Unité fact.	DEEE HT	PU HT
✓ THB 6080101	TERMINA 608 Top 2 S	24H/7J	56	1NO+1NF	16	oui	2		1	P.	-	187,15 €
✓ THB 6080403	TERMINA 608 Top 2 S cdt blister	24H/7J	56	1NO+1NF	16	oui	2		1	P.	-	187,15 €
✓ THB 6100403	TR 610 Top 3 Blister Interrupteur horaire digital modulaire. fixation sur rail DIN, 2 Modules. Programme 24h/7jrs. Tension 230V. 1 contact 16A. 56 pas de programme. Programmation possible par Bluetooth via carte 9070130 en option								1	P.	-	186,69 €
✓ THB 6110402	TERMINA 611 Top 2 cdt blister Mini prog: 1s. Programmation: impulsion, clignoteur, vacances, aléatoire, entrée de commande externe écran LCD rétro-éclairé	24H/7J	84	1NO+1NF	16	oui	4		1	P.	-	249,44 €
✓ THB 6120403	TR 612 Top 3 Blister Interrupteur horaire digital modulaire. fixation sur rail DIN, 2 Modules. Programme 24h/7jrs. Tension 230V. 2 contact 16A. 56 pas de programme. Programmation possible par Bluetooth via carte 9070130 en option.								1	P.	-	238,00 €
THB 6410300	TR 641 TOP2 RC Interrupteur horaire digital à programme annuel et astronomique. Radio Synchronisable avec antenne DCF 77 ou GPS. Entrée de forçage du contact	annuel	800	1NO+1NF	16	oui	6		1	P.	-	732,60 €
✓ THB 6410100	TR 641 Top 2 Horloge annuelle. Programme astronomique programmable par logiciel réf 9070409	annuel	800	1NO+1NF	16	oui	6		1	P.	-	675,44 €
✓ THB 6420300	TR642 Top 2 RC Interrupteur horaire digital à programme annuel et astronomique. Radio Synchronisable avec antenne DCF 77 ou GPS. Entrées de forçage du contact. Compteur d'heure de fonctionnement	annuel	800	2NO+2NF	16	oui	6		1	P.	-	758,39 €
✓ THB 6420100	TR 642 Top 2 Horloge annuelle. Programme astronomique programmable par logiciel réf 9070409. Entrées pour forçages des contacts. Compteur d'heures de fonctionnement.	annuel	800	2NO+2NF	16	oui	6		1	P.	-	750,04 €
THB 6490104	EM 4 Top 2 Module extension 4 circuits pour IHD annuel TR 641/642/644 top2	-		4NO+4NF	16	-	8		1	P.	-	685,68 €
THB 6490900	EM LAN Top 2 Interface de connexion LAN pour IHD ANNUEL TR641/642/644 top 2	-		-	-	-	8		1	P.	-	931,95 €
✓ THB 6100130	TR 610 Top 3 Interrupteur horaire digital modulaire. fixation sur rail DIN, 2 Modules. Programme 24h/7jrs. Tension 230V. 1 contact 16A. 56 pas de programme. Programmation possible par Bluetooth via carte 9070130 en option	24H/7J	56	2NO+2NF	16		2		1	P.	-	186,69 €
✓ THB 6110100	TERMINA 611 Top 2 cdt boîte Mini prog: 1s. Programmation: impulsion, clignoteur, vacances, aléatoire, entrée de commande externe écran LCD rétro-éclairé	24H/7J	84	1NO+1NF	16	oui	4		1	P.	-	248,23 €

Caractéristiques techniques, Conditionnement, Multiple de vente, Unité de facturation, visuels, Euroclasse, DEEE HT, PU HT en Euros et hors DEEE et Eco-mobilier; donnés à titre indicatif et susceptibles de modifications sans préavis. is ne nous engageant qu'après confirmation expresse. Les prix unitaires indiqués sont ceux des réseaux COAXEL, REXEL et SCT, ils ne s'appliquent pas pour le réseau ESPACE ELEC. Pour plus d'informations, consultez votre agence habituelle ou connectez-vous sur notre site internet rexel.fr - N.C=nous consulter.

✓ Produit stocké



## HORLOGES DIGITALES

Référence	Désignation	Type programme	Nbre pas de programmes	Type et nombre de contacts	Intensité (A) AC1	Réserve de marche	Nbre pas de 9mm	Multiple de vente	Unité fact.	DEEE HT	PU HT
<b>THB 6120130</b>	TR 612 Top 3 Interrupteur horaire digital modulaire. fixation sur rail DIN, 2 Modules. Programme 24h/7jrs. Tension 230V. 2 contact 16A. 56 pas de programme. Programmation possible par Bluetooth via carte 9070130 en option.	24H/7J	56	2NO+2NF	16		2	1	P.	-	238,00 €
<b>THB 6424300</b>	TR642 Top 2 RC 12-24VUC Interrupteur horaire digital à programme annuel et astronomique. Entrées de forçage du contact. Compteur d'heure de fonctionnement	annuel	800	2NO+2NF	16	oui	6	1	P.	-	859,96 €
<b>THB 6440100</b>	TR 644 Top 2 Horloge annuelle. Programme astronomique programmable par logiciel réf 9070409. Entrées pour forçages des contacts. Compteur d'heures de fonctionnement.	annuel	800	4NO+4NF	16	oui	8	1	P.	-	1168,67 €
<b>THB 6440300</b>	TR644 Top 2 RC Interrupteur horaire digital à programme annuel et astronomique. Radio Synchronisable avec antenne DCF 77 ou GPS. Entrées de forçage des contacts. Compteur d'heure de fonctionnement	annuel	800	4NO+4NF	16	oui	8	1	P.	-	1219,26 €
<b>THB 9070409</b>	Logiciel et interface USB pour TERMINA Top 2 LUNA Top 2 et SELEKTA Top 2							1	P.	-	185,86 €

## HORLOGES MÉCANIQUES

Référence	Désignation	Type programme	Type et nombre de contacts	Intensité (A) AC1	Réserve de marche	Nbre pas de 9mm	Multiple de vente	Unité fact.	DEEE HT	PU HT
<b>THB 1510011</b>	SYN 151 h minimum de programmation 37,5 sec	60 min	1NO+1NF	10	non	6	1	P.	-	165,20 €
<b>THB 1600001</b>	SYN 160 A minimum de commutation 15 min	24H	1NO	16	non	2	1	P.	-	91,79 €
<b>THB 1610011</b>	SYN 161 D cdt boîte Minimum de programmation 15min	24H	1NO+1NF	16	non	6	1	P.	-	75,78 €
<b>THB 1800051</b>	SUL180 A cdt blister. Minimum de programmation 15min	24H	1NO	16	oui	2	1	P.	-	118,20 €
<b>THB 1810151</b>	SUL 181 D cdt blister Minimum de programmation 15min	24H	1NO+1NF	16	oui	6	1	P.	-	124,79 €
<b>THB 1910011</b>	SUL 191 W Minimum de programmation 2H par segments	24H/7J	1NO+1NF	16	oui	6	1	P.	-	191,46 €
<b>THB 1910151</b>	SUL 191 W cdt blister Minimum de programmation 2H par segments	24H/7J	1NO+1NF	16	oui	6	1	P.	-	191,46 €
<b>THB 1900051</b>	MEM 190 A cdt blister Minimum de programmation 2H	24H/7J	1NO	16	oui	2	1	P.	-	150,20 €

Caractéristiques techniques, Conditionnement, Multiple de vente, Unité de facturation, visuels, Euroclasse, DEEE HT, PU HT en Euros et hors DEEE et Eco-mobilier; donnés à titre indicatif et susceptibles de modifications sans préavis. ils ne nous engagent qu'après confirmation expresse. Les prix unitaires indiqués sont ceux des réseaux COAXEL, REXEL et SCT, ils ne s'appliquent pas pour le réseau ESPACE ELEC.

Pour plus d'informations, consultez votre agence habituelle ou connectez-vous sur notre site internet rexel.fr - N.C-nous consulter.

Produit stocké

APPAREILLAGE  
MODULAIRE  
HAGER

APPAREILLAGE  
MODULAIRE  
ABB

APPAREILLAGE  
MODULAIRE  
COMPLÉMENTAIRE

APPAREILLAGE  
COMPLÉMENTAIRE

COFFRETS  
ET ACCESSOIRES

COMPOSANTS  
ET ACCESSOIRES DE CÂBLAGE

# APPAREILLAGE MODULAIRE COMPLÉMENTAIRE

## AUTRES PRODUITS MODULAIRES

### MINUTERIES



Minuterie électromécanique, tempo réglable de 15 sec à 7 min. Compatible raccordement sur colonne montante 3 ou 4 fils. Consommation maxi des boutons poussoirs: 50 mA.

Référence	Désignation	Nbre pas de 9mm	Type	Plage de temporisation (min)	Puissance halogène (W)	Puissance fluo (VA)	Nbre de fils minuterie	Multiple de vente	Unité fact.	DEEE HT	PU HT
✓ THB 0060403	ELPA 6 PLUS Minuterie électronique 0,5 à 20 mn multi-fonctions 1 heure, télérupteur et préavis. Commutation zéro crossing	2	électronique	0,5-20	3600	3600	3 ou 4	1	P.	-	96,22 €
✓ THB 0070804	ELPA 7 Minuterie électronique 30S à 20 mn. Consommation maxi voyant BP 150mA. Détection automatique pour le raccordement 3 ou 4 fils	2	électronique	0,5-20	2300	2300	3 ou 4	1	P.	-	57,79 €
✓ THB 0080804	ELPA 8 Minuterie électromécanique 1 à 7mn	2	électromécanique	1-7	2300	2300	3 ou 4	1	P.	-	55,02 €

### TÉLÉVARIATEURS



Référence	Désignation	Multiple de vente	Unité fact.	DEEE HT	PU HT
THB 5320001	DIMAX 532 PLUS Télévariateur universel 400W en incandescence ou 400W en fluocompactes dimmables ou 400W LED dimmables	1	P.	-	143,79 €
✓ THB 5340001	DIMAX 534 PLUS Télévariateur universel 400W en incandescence ou 400W en fluocompactes dimmables ou 400W en LED dimmables. Fonction réveil/sommeil, vitesse de variation réglable. 3 scénarios possibles. Compatible avec commande par détecteur de mouvements	1	P.	-	172,72 €

## COFFRETS MODULAIRES ETANCHES

### PABLO



Flexibilité, solidité et esthétique sont les principaux atouts de PABLO.

Une gamme complète de coffrets modulaires étanches IP65 pour la protection et répartition des circuits, la protection des personnes, les commandes et contrôles dans des environnements requérant une étanchéité accrue à l'eau et à la poussière. IP65, IK09, tenue au fil incandescent à 750°, températures d'utilisation de -25°C à +60°C, sans halogène. Les coffrets PABLO, de couleur GRIS RAL 7035, sont livrés avec des bouchons de classe 2 et des obturateurs à partir de 8 modules.

+ DE SECURITE: Porte garantie à vie - Système de charnières incassables - Pour des installations intérieures et extérieures.

+ DE FLEXIBILITE : Profilés réglables en profondeur et en entraxes - Plastrons amovibles pour faciliter la maintenance (dès le coffret 12 modules).

+ D'ASTUCES : Porte réversible avec ouverture supérieure à 180° - 1 module supplémentaire par rangée (dès le coffret 12 modules).

+ PHOTOVOLTAIQUE : Tension nominale d'isolement 1000 Volts - Séparateurs photovoltaïques pour des coffrets monoblocs AC/DC.

Référence	Désignation	Nbre de modules	Nbre pas de 9mm	Nbre de rangées	Hauteur (mm)	Largeur (mm)	Profondeur (mm)	IP	IK	Tenue fil incandescent (°C)	Matière	Multiple de vente	Unité fact.	DEEE HT	PU HT
✓ IBO B06534	Coffret étanche IP65 4 modules, 1 rangée	4	8	1	210	143	102	IP65	IK09	750	PS CHOC	1	P.	-	54,79 €
✓ IBO B06537	Coffret étanche IP65 8 modules, 1 rangée	8	16	1	210	215	105	IP65	IK09	750	PS CHOC	1	P.	-	74,15 €
✓ IBO B06540	Coffret étanche IP65 12 modules, 1 rangée	12+1	24+2	1	263	314	143	IP65	IK09	750	PS CHOC	1	P.	-	105,43 €
✓ IBO B06541	Coffret étanche IP65 24 modules, 2 rangées	24+2	48+4	2	420	314	143	IP65	IK09	750	PS CHOC	1	P.	-	196,84 €
✓ IBO B06542	Coffret étanche IP65 18 modules, 1 rangée	18+1	36+2	1	288	426	148	IP65	IK09	750	PS CHOC	1	P.	-	167,95 €
✓ IBO B06543	Coffret étanche IP65 36 modules, 2 rangées	36+2	72+4	2	470	426	148	IP65	IK09	750	PS CHOC	1	P.	-	262,28 €
✓ IBO B06544	Coffret étanche IP65 54 modules, 3 rangées	54+3	108+6	3	657	426	148	IP65	IK09	750	PS CHOC	1	P.	-	379,01 €
✓ IBO B05161	Serrure à clé SR65											1	P.	-	17,48 €
✓ IBO B05190	Pattes de fixation pour PABLO											1	P.	-	27,97 €
IBO B05191	Bornier phase 1X35+5X25											1	P.	-	12,06 €
✓ IBO B05192	Bornier neutre 1X35+5X25											1	P.	-	12,49 €

Caractéristiques techniques, Conditionnement, Multiple de vente, Unité de facturation, visuels, Euroclasse, DEEE HT, PU HT en Euros et hors DEEE et Eco-mobilier; donnés à titre indicatif et susceptibles de modifications sans préavis. IIS ne nous engageant qu'après confirmation expresse. Les prix unitaires indiqués sont ceux des réseaux COAXEL, REXEL et SCT, ils ne s'appliquent pas pour le réseau ESPACE ELEC.

Pour plus d'informations, consultez votre agence habituelle ou connectez-vous sur notre site internet rexel.fr - N.C-nous consulter.

✓ Produit stocké



« Il me faut toutes mes factures du mois dernier. »

Sur **rexel.fr**, toutes vos factures sont archivées, vous pouvez les télécharger à tout moment.

ON A TOUS UNE BONNE RAISON D'UTILISER REXEL.FR



Historique des commandes



Téléchargement des factures



Statut du bon de livraison

**rexel.fr**

100% connecté avec votre métier



APPAREILLAGE  
MODULAIRE  
HAGER

APPAREILLAGE  
MODULAIRE  
ABB

APPAREILLAGE  
MODULAIRE  
COMPLÉMENTAIRE

APPAREILLAGE  
COMPLÉMENTAIRE

COFFRETS  
ET ACCESSOIRES

COMPOSANTS  
ET ACCESSOIRES DE CÂBLAGE

# APPAREILLAGE COMPLÉMENTAIRE

## DÉPARTS MOTEURS



### SECTIONNEUR FUSIBLES



Sectionneur à fusibles tripolaires pour la protection des moteurs.  
Raccordement par vis-étriers.

Référence	Désignation	Nbre de pôles	Intensité nominale (A)	Multiple de vente	Unité fact.	DEEE HT	PU HT
✓ SCH LS1D32	Sectionneur fusible LS1 3P 32 A pour fusible NFC 10 x 38 mm	3	32	1	P.	-	64,90 €
✓ SCH LA8D324	Pôle de neutre 027309, 32 A pour LS1D32			1	P.	-	14,03 €



### DISJONCTEURS MOTEURS



Les disjoncteurs TeSys GV2 sont des disjoncteurs magnétothermiques tripolaires adaptés à la commande et la protection des moteurs.  
Ils font seulement 45 mm de large et sont segmentés suivant leurs niveaux de performances et leurs fonctionnalités :  
- type de commande,  
- pouvoir de coupure,  
- accessoires et protection de moteurs.

Référence	Désignation	Nbre de pôles	Plage de réglage (A)	Multiple de vente	Unité fact.	DEEE HT	PU HT
✓ SCH GV2ME01	Disjoncteur moteur GV2ME 0,1 à 0,16 A 3P 3d déclencheur magnétothermique	3	0,1 à 0,16	1	P.	-	81,87 €
✓ SCH GV2ME02	Disjoncteur moteur GV2ME 0,16 à 0,25 A 3P 3d déclencheur magnétothermique	3	0,16 à 0,25	1	P.	-	79,14 €
✓ SCH GV2ME03	Disjoncteur moteur GV2ME 0,25 à 0,4 A 3P 3d déclencheur magnétothermique	3	0,25 à 0,4	1	P.	-	78,41 €
✓ SCH GV2ME04	Disjoncteur moteur 0,4 à 0,63 A 3P 3d déclencheur magnétothermique	3	0,4 à 0,63	1	P.	-	79,06 €
✓ SCH GV2ME05	Disjoncteur moteur GV2ME 0,63 à 1 A 3P 3d déclencheur magnétothermique	3	0,63 à 1	1	P.	-	75,35 €
✓ SCH GV2ME06	Disjoncteur moteur GV2ME 1 à 1,6 A 3P 3d déclencheur magnétothermique	3	1 à 1,6	1	P.	-	75,05 €
✓ SCH GV2ME07	Disjoncteur moteur GV2ME 1,6 à 2,5 A 3P 3d déclencheur magnétothermique	3	1,6 à 2,5	1	P.	-	75,05 €
✓ SCH GV2ME08	Disjoncteur moteur GV2ME 2,5 à 4 A 3P 3d déclencheur magnétothermique	3	2,5 à 4	1	P.	-	74,67 €
✓ SCH GV2ME10	Disjoncteur moteur GV2ME 4 à 6,3 A 3P 3d déclencheur magnétothermique	3	4 à 6,3	1	P.	-	75,05 €
✓ SCH GV2ME14	Disjoncteur moteur GV2ME 6 à 10 A 3P 3d déclencheur magnétothermique	3	6 à 10	1	P.	-	84,41 €
✓ SCH GV2ME16	Disjoncteur moteur GV2ME 9 à 14 A 3P 3d déclencheur magnétothermique	3	9 à 14	1	P.	-	87,01 €
✓ SCH GV2ME20	Disjoncteur moteur GV2ME 13 à 18 A 3P 3d déclencheur magnétothermique	3	13 à 18	1	P.	-	95,84 €
✓ SCH GV2ME21	Disjoncteur moteur GV2ME 17 à 23 A 3P 3d déclencheur magnétothermique	3	17 à 23	1	P.	-	110,22 €



### CONTACTEURS



Les contacteurs TeSys D permettent une mise en oeuvre simple et rapide, tout en conservant une compacité de 45 et 55 mm et la conformité aux standards internationaux.  
Les versions de 40 à 65 A sont équipées de bornier EverLink qui assure une qualité de serrage permanente en compensant le fluage des câbles.

Référence	Désignation	Nbre de pôles	Intensité nominale (A)	Plage de tension (VAC)	Puissance (KW)	Multiple de vente	Unité fact.	DEEE HT	PU HT
✓ SCH LC1D09BD	Contacteur TeSys LC1D 3P AC3 440V 9 A bobine 24 V CC	3	9	24	2,2 à 5,5	1	P.	-	88,88 €
✓ SCH LC1D09B7	Contacteur TeSys LC1D 3P AC3 440V 9 A bobine 24 V CA	3	9	24	2,2 à 5,5	1	P.	-	44,43 €
✓ SCH LC1D09E7	Contacteur TeSys LC1D 3P AC3 440V 9 A bobine 48 V CA	3	9	48	2,2 à 5,5	1	P.	-	44,68 €
✓ SCH LC1D09FE7	Contacteur TeSys LC1D 3P AC3 440V 9 A bobine 115 V CA	3	9	115	2,2 à 5,5	1	P.	-	45,09 €
✓ SCH LC1D09P7	Contacteur TeSys LC1D 3P AC3 440V 9 A bobine 230 V CA	3	9	230	2,2 à 5,5	1	P.	-	44,03 €
✓ SCH LC1D09V7	TeSys D contacteur LC1D 3P AC3 440V 9A bobine 400V CA	3	9	400	2,2 à 5,5	1	P.	-	44,51 €
✓ SCH LC1D12B7	Contacteur TeSys LC1D 3P AC3 440V 12 A bobine 24 V CA	3	12	24	3 à 7,5	1	P.	-	50,49 €
✓ SCH LC1D12E7	Contacteur TeSys LC1D 3P AC3 440V 12 A bobine 48 V CA	3	12	48	3 à 7,5	1	P.	-	50,96 €
✓ SCH LC1D12FE7	Contacteur TeSys LC1D 3P AC3 440V 12 A bobine 115 V CA	3	12	115	3 à 7,5	1	P.	-	50,96 €
✓ SCH LC1D12P7	Contacteur TeSys LC1D 3P AC3 440V 12 A bobine 230 V CA	3	12	230	3 à 7,5	1	P.	-	50,21 €
✓ SCH LC1D12V7	Contacteur TeSys LC1D 3P AC3 440V 12 A bobine 400 V CA	3	12	400	3 à 7,5	1	P.	-	50,96 €
✓ SCH LC1D18B7	Contacteur TeSys LC1D 3P AC3 440V 18 A bobine 24 V CA	3	18	24	4 à 10	1	P.	-	69,27 €
✓ SCH LC1D18E7	Contacteur TeSys LC1D 3P AC3 440V 18 A bobine 48 V CA	3	18	48	4 à 10	1	P.	-	69,91 €

Caractéristiques techniques, Conditionnement, Multiple de vente, Unité de facturation, visuels, Euroclasse, DEEE HT, PU HT en Euros et hors DEEE et Eco-mobilier; donnés à titre indicatif et susceptibles de modifications sans préavis.   
ils ne nous engageant qu'après confirmation expresse. Les prix unitaires indiqués sont ceux des réseaux COAXEL, REXEL et SCT, ils ne s'appliquent pas pour le réseau ESPACE ELEC.   
Pour plus d'informations, consultez votre agence habituelle ou connectez-vous sur notre site internet rexel.fr - N.C-nous consulter.

✓ Produit stocké



## CONTACTEURS

Schneider  
Electric

Référence	Désignation	Nbre de pôles	Intensité nominale (A)	Plage de tension (VAC)	Puissance (KW)	Multiple de vente	Unité fact.	DEEE HT	PU HT
✓ SCH LC1D18FE7	Contacteur TeSys LC1D 3P AC3 440V 18 A bobine 115 V CA	3	18	115	4 à 10	1	P.	-	69,91 €
✓ SCH LC1D18P7	Contacteur TeSys LC1D 3P AC3 440V 18 A bobine 230 V CA	3	18	230	4 à 10	1	P.	-	69,84 €
✓ SCH LC1D18V7	Contacteur TeSys LC1D 3P AC3 440V 18 A bobine 400 V CA	3	18	400	4 à 10	1	P.	-	69,91 €
✓ SCH LADN22	Bloc de contacts auxiliaires TeSys 2 F plus 2 O bornes à visétriers					1	P.	-	25,57 €

## DÉMARREURS

Schneider  
Electric



Tesys LE est une gamme de démarreurs, directs et progressifs, en coffret simple à utiliser et à mettre en œuvre. Compacts et ergonomiques ils trouvent leur place en utilisation murale ou décentralisée sur machine (SÉPARÉMENT).

Référence	Désignation	Nbre de pôles	Intensité nominale (A)	Plage de tension (VAC)	Puissance (KW)	Multiple de vente	Unité fact.	DEEE HT	PU HT
✓ SCH LE1D09P7	Démarreur TeSys LE1D 9 A bobine 230 V CA	3	9	230	2,2 à 5,5	1	P.	-	89,57 €
✓ SCH LE1D09V7	Démarreur TeSys LE1D 9 A bobine 400 V CA	3	9	400	2,2 à 5,5	1	P.	-	88,74 €
✓ SCH LE1D12V7	Démarreur TeSys LE1D 12 A bobine 400 V CA	3	12	400	3 à 7,5	1	P.	-	95,84 €

## RELAIS PROTECTIONS THERMIQUES

Schneider  
Electric



Fiables, avec un réarmement manuel-automatique, simples à monter en version vis étriers, bornes à ressorts, cosses fermées et bornier EverLink, les relais de protection thermique TeSys LRD couvrent parfaitement tous les calibres de moteurs jusqu'à 150 A. Associés aux contacteurs TeSys D, ils constituent un démarreur d'une grande compacité.

Référence	Désignation	Nbre de pôles	Plage de courant réglable (A)	Multiple de vente	Unité fact.	DEEE HT	PU HT
✓ SCH LRD01	Relais de protection thermique moteur TeSys 0,1 à 0,16 A classe 10A	3	0,1 à 0,16	1	P.	-	88,87 €
✓ SCH LRD03	Relais de protection thermique moteur TeSys 0,25 à 0,4 A classe 10A	3	0,25 à 0,4	1	P.	-	84,88 €
✓ SCH LRD04	Relais de protection thermique moteur TeSys 0,4 à 0,63 A classe 10A	3	0,4 à 0,63	1	P.	-	84,88 €
✓ SCH LRD05	Relais de protection thermique moteur TeSys 0,63 à 1 A classe 10A	3	0,63 à 1	1	P.	-	82,06 €
✓ SCH LRD07	Relais de protection thermique moteur TeSys 1,6 à 2,5 A classe 10A	3	1,6 à 2,5	1	P.	-	81,30 €
✓ SCH LRD08	Relais de protection thermique moteur TeSys 2,5 à 4 A classe 10A	3	2,5 à 4	1	P.	-	81,30 €
✓ SCH LRD10	Relais de protection thermique moteur TeSys 4 à 6 A classe 10A	3	4 à 6	1	P.	-	81,30 €
✓ SCH LRD12	Relais de protection thermique moteur TeSys 5,5 à 8 A classe 10A	3	5,5 à 8	1	P.	-	82,28 €
✓ SCH LRD14	Relais de protection thermique moteur TeSys 7 à 10 A classe 10A	3	7 à 10	1	P.	-	82,28 €
✓ SCH LRD16	Relais de protection thermique moteur TeSys 9 à 13 A classe 10A	3	9 à 13	1	P.	-	82,28 €
✓ SCH LRD21	Relais de protection thermique moteur TeSys 12 à 18 A classe 10A	3	12 à 18	1	P.	-	90,43 €
✓ SCH LRD22	Relais de protection thermique moteur TeSys 16 à 24 A classe 10A	3	16 à 24	1	P.	-	93,92 €

## SIRIUS - DISJONCTEURS MOTEURS

SIEMENS



Les disjoncteurs 3RV2 sont disponibles dans les deux tailles suivantes :

TAILLE S00

– Largeur 45 mm, courant assigné max. 16 A, pour les moteurs triphasés sous 400 V CA jusqu'à 7,5 kW.

TAILLE S0

– Largeur 45 mm, courant assigné max. 40 A, pour les moteurs triphasés sous 400 V CA jusqu'à 18,5 kW.

Référence	Désignation	Plage de réglage (A)	Puissance (KW)	Multiple de vente	Unité fact.	DEEE HT	PU HT
✓ SIE 3RV2011-0AA10	Disjoncteur moteur taille S00	0,11-0,16	0,04	1	P.	-	62,04 €
✓ SIE 3RV2011-0BA10	Disjoncteur moteur taille S00	0,14-0,2	0,06	1	P.	-	62,04 €
✓ SIE 3RV2011-0CA10	Disjoncteur moteur taille S00	0,18-0,25	0,06	1	P.	-	62,35 €
✓ SIE 3RV2011-0DA10	Disjoncteur moteur taille S00	0,22-0,32	0,09	1	P.	-	62,47 €
✓ SIE 3RV2011-0EA10	Disjoncteur moteur taille S00	0,28-0,4	0,09	1	P.	-	62,47 €
✓ SIE 3RV2011-0FA10	Disjoncteur moteur taille S00	0,35-0,5	0,12	1	P.	-	62,47 €
✓ SIE 3RV2011-0GA10	Disjoncteur moteur taille S00	0,45-0,63	0,18	1	P.	-	63,00 €
✓ SIE 3RV2011-0HA10	Disjoncteur moteur taille S00	0,55-0,8	0,18	1	P.	-	67,08 €
✓ SIE 3RV2011-0JA10	Disjoncteur moteur taille S00	0,7-1	0,25	1	P.	-	67,08 €

Caractéristiques techniques, Conditionnement, Multiple de vente, Unité de facturation, visuels, Euroclasse, DEEE HT, PU HT en Euros et hors DEEE et Eco-mobilier; donnés à titre indicatif et susceptibles de modifications sans préavis, ils ne nous engagent qu'après confirmation expresse. Les prix unitaires indiqués sont ceux des réseaux COAXEL, REXEL et SCT, ils ne s'appliquent pas pour le réseau ESPACE ELEC.

Pour plus d'informations, consultez votre agence habituelle ou connectez-vous sur notre site internet [rexel.fr](http://rexel.fr) - N.C-nous consulter.

✓ Produit stocké

APPAREILLAGE  
MODULAIRE  
HAGER

APPAREILLAGE  
MODULAIRE  
ABB

APPAREILLAGE  
MODULAIRE  
COMPLÉMENTAIRE

APPAREILLAGE  
COMPLÉMENTAIRE

COFFRETS  
ET ACCESSOIRES

COMPOSANTS  
ET ACCESSOIRES DE CÂBLAGE

# APPAREILLAGE COMPLÉMENTAIRE

## DÉPARTS MOTEURS

### SIRIUS - DISJONCTEURS MOTEURS



Référence	Désignation	Plage de réglage (A)	Puissance (KW)	Multiple de vente	Unité fact.	DEEE HT	PU HT
✓ SIE 3RV2011-0KA10	Disjoncteur moteur taille S00	0,9-1,25	0,37	1	P.	-	71,04 €
✓ SIE 3RV2011-1AA10	Disjoncteur moteur taille S00	1,1-1,6	0,55	1	P.	-	71,04 €
✓ SIE 3RV2011-1BA10	Disjoncteur moteur taille S00	1,4-2	0,75	1	P.	-	74,15 €
✓ SIE 3RV2011-1CA10	Disjoncteur moteur taille S00	1,8-2,5	0,75	1	P.	-	74,15 €
✓ SIE 3RV2011-1DA10	Disjoncteur moteur taille S00	2,2-3,2	1,1	1	P.	-	74,15 €
✓ SIE 3RV2011-1EA10	Disjoncteur moteur taille S00	2,8-4	1,5	1	P.	-	74,15 €
✓ SIE 3RV2011-1FA10	Disjoncteur moteur taille S00	3,5-5	1,5	1	P.	-	74,15 €
✓ SIE 3RV2011-1GA10	Disjoncteur moteur taille S00	4,5-6,3	2,2	1	P.	-	74,15 €
✓ SIE 3RV2011-1HA10	Disjoncteur moteur taille S00	5,5-8	3	1	P.	-	74,15 €
✓ SIE 3RV2011-1JA10	Disjoncteur moteur taille S00	7-10	4	1	P.	-	83,15 €
✓ SIE 3RV2011-1KA10	Disjoncteur moteur taille S00	9-12,5	5,5	1	P.	-	83,15 €
✓ SIE 3RV2011-4AA10	Disjoncteur moteur taille S00	11-16	7,5	1	P.	-	86,47 €
✓ SIE 3RV2021-4AA10	Disjoncteur moteur taille S0	11-16	7,5	1	P.	-	86,47 €
✓ SIE 3RV2021-4BA10	Disjoncteur moteur taille S0	14-20	7,5	1	P.	-	90,11 €
✓ SIE 3RV2021-4CA10	Disjoncteur moteur taille S0	17-22	11	1	P.	-	96,01 €
✓ SIE 3RV2021-4DA10	Disjoncteur moteur taille S0	20-25	11	1	P.	-	109,29 €
✓ SIE 3RV2021-4NA10	Disjoncteur moteur taille S0	23-28	15	1	P.	-	138,22 €
✓ SIE 3RV2021-4EA10	Disjoncteur moteur taille S0	27-32	15	1	P.	-	138,22 €
✓ SIE 3RV2021-4PA10	Disjoncteur moteur taille S0	30-36	18,5	1	P.	-	166,08 €
✓ SIE 3RV2021-4FA10	Disjoncteur moteur taille S0	36-40	18,5	1	P.	-	180,01 €
✓ SIE 3RV2901-1E	Contact auxiliaire transversal 1NO 1NF S00 et S0			1	P.	-	11,36 €
✓ SIE 3RV2901-1A	Contact auxiliaire latéral 1NO 1NF S00 et S0			1	P.	-	11,36 €

### SIRIUS - CONTACTEURS



Tailles S00 et S0, jusqu'à 18,5 kW.  
 La série 3RT2 se caractérise par rapport à la série précédente 3RT1 par une puissance supérieure, des tailles S00 jusqu'à 7,5 kW, des tailles S0 jusqu'à 18,5 kW.  
 Les contacteurs 3RT2 résistent à tous les climats, ont été testés et conviennent pour une utilisation universelle.

Référence	Désignation	Nbre de pôles	Intensité nominale (A)	Plage de tension (VAC)	Multiple de vente	Unité fact.	DEEE HT	PU HT
✓ SIE 3RT2015-1AB01	Contacteur moteur S00	3	7	24 V AC 50/60Hz	1	P.	-	33,13 €
✓ SIE 3RT2016-1AB01	Contacteur moteur S00	3	9	24 V AC 50/60Hz	1	P.	-	35,54 €
✓ SIE 3RT2017-1AB01	Contacteur moteur S00	3	12	24 V AC 50/60Hz	1	P.	-	43,72 €
✓ SIE 3RT2018-1AB01	Contacteur moteur S00	3	16	24 V AC 50/60Hz	1	P.	-	55,57 €
✓ SIE 3RT2015-1BB41	Contacteur moteur S00	3	7	24 V DC	1	P.	-	38,90 €
✓ SIE 3RT2016-1BB41	Contacteur moteur S00	3	9	24 V DC	1	P.	-	41,52 €
✓ SIE 3RT2017-1BB41	Contacteur moteur S00	3	12	24 V DC	1	P.	-	50,43 €
✓ SIE 3RT2018-1BB41	Contacteur moteur S00	3	16	24 V DC	1	P.	-	89,32 €
✓ SIE 3RT2015-1AP01	Contacteur moteur S00	3	7	230 V AC 50/60Hz	1	P.	-	33,13 €
✓ SIE 3RT2016-1AP01	Contacteur moteur S00	3	9	230 V AC 50/60Hz	1	P.	-	35,54 €
✓ SIE 3RT2017-1AP01	Contacteur moteur S00	3	12	230 V AC 50/60Hz	1	P.	-	43,72 €
✓ SIE 3RT2018-1AP01	Contacteur moteur S00	3	16	230 V AC 50/60Hz	1	P.	-	55,57 €
✓ SIE 3RT2023-1AC20	Contacteur moteur S0	3	9	24 V AC 50/60Hz	1	P.	-	39,30 €
✓ SIE 3RT2024-1AC20	Contacteur moteur S0	3	12	24 V AC 50/60Hz	1	P.	-	46,47 €
✓ SIE 3RT2025-1AC20	Contacteur moteur S0	3	16	24 V AC 50/60Hz	1	P.	-	61,33 €
✓ SIE 3RT2026-1AC20	Contacteur moteur S0	3	25	24 V AC 50/60Hz	1	P.	-	81,57 €
✓ SIE 3RT2027-1AC20	Contacteur moteur S0	3	32	24 V AC 50/60Hz	1	P.	-	118,47 €
✓ SIE 3RT2028-1AC20	Contacteur moteur S0	3	38	24 V AC 50/60Hz	1	P.	-	132,10 €
✓ SIE 3RT2023-1BB40	Contacteur moteur S0	3	9	24 V DC	1	P.	-	83,87 €
✓ SIE 3RT2024-1BB40	Contacteur moteur S0	3	12	24 V DC	1	P.	-	90,79 €
✓ SIE 3RT2025-1BB40	Contacteur moteur S0	3	16	24 V DC	1	P.	-	110,08 €
✓ SIE 3RT2026-1BB40	Contacteur moteur S0	3	25	24 V DC	1	P.	-	130,00 €
✓ SIE 3RT2027-1BB40	Contacteur moteur S0	3	32	24 V DC	1	P.	-	177,18 €
✓ SIE 3RT2028-1BB40	Contacteur moteur S0	3	38	24 V DC	1	P.	-	193,95 €

Caractéristiques techniques, Conditionnement, Multiple de vente, Unité de facturation, visuels, Euroclasse, DEEE HT, PU HT en Euros et hors DEEE et Eco-mobilier; donnés à titre indicatif et susceptibles de modifications sans préavis. is ne nous engageant qu'après confirmation expresse. Les prix unitaires indiqués sont ceux des réseaux COAXEL, REXEL et SCT, ils ne s'appliquent pas pour le réseau ESPACE ELEC.

✓ Produit stocké

Pour plus d'informations, consultez votre agence habituelle ou connectez-vous sur notre site internet rexel.fr - N.C-nous consulter.

## SIRIUS - CONTACTEURS

SIEMENS

Référence	Désignation	Nbre de pôles	Intensité nominale (A)	Plage de tension (VAC)	Multiple de vente	Unité fact.	DEEE HT	PU HT
✓ SIE 3RT2023-1AL20	Contacteur moteur SO	3	9	230 V AC 50/60Hz	1	P.	-	39,11 €
✓ SIE 3RT2024-1AL20	Contacteur moteur SO	3	12	230 V AC 50/60Hz	1	P.	-	46,23 €
✓ SIE 3RT2025-1AL20	Contacteur moteur SO	3	16	230 V AC 50/60Hz	1	P.	-	61,33 €
✓ SIE 3RT2026-1AL20	Contacteur moteur SO	3	25	230 V AC 50/60Hz	1	P.	-	81,57 €
✓ SIE 3RT2027-1AL20	Contacteur moteur SO	3	32	230 V AC 50/60Hz	1	P.	-	118,47 €
✓ SIE 3RT2028-1AL20	Contacteur moteur SO	3	38	230 V AC 50/60Hz	1	P.	-	132,10 €
✓ SIE 3RH2911-1FA22	Bloc contacts auxiliaires frontal 2NO 2NF bornes à vis S00 et S0				1	P.	-	15,83 €
✓ SIE 3RH2911-1FA40	Bloc contacts auxiliaires frontal 4NO bornes à vis S00 et S0				1	P.	-	15,83 €

## SIRIUS - RELAIS PROTECTIONS THERMIQUES

SIEMENS



Les relais de surcharge électroniques 3RB30 ont été conçus pour la protection de moteurs triphasés sur les secteurs de tension de 50/60 Hz à forme sinusoïdale. Les relais ne conviennent pas à la protection des consommateurs monophasés à courant alternatif ou à courant continu.

Référence	Désignation	Plage de réglage (A)	Multiple de vente	Unité fact.	DEEE HT	PU HT
✓ SIE 3RB3016-1RBO	Relais surcharge électronique T00	0,1..0,4	1	P.	-	79,77 €
✓ SIE 3RB3016-1NBO	Relais surcharge électronique T00	0,32..1,25	1	P.	-	79,77 €
✓ SIE 3RB3016-1PBO	Relais surcharge électronique T00	1..4	1	P.	-	79,77 €
✓ SIE 3RB3016-1SBO	Relais surcharge électronique T00	3..12	1	P.	-	79,37 €
✓ SIE 3RB3016-1TBO	Relais surcharge électronique T00	4..16	1	P.	-	79,77 €
✓ SIE 3RB3026-1RBO	Relais surcharge électronique TO	0,1..0,4	1	P.	-	90,70 €
✓ SIE 3RB3026-1VBO	Relais surcharge électronique TO	10..40	1	P.	-	134,21 €
SIE 3RB3026-1NBO	Relais surcharge électronique TO	0,32..1,25	1	P.	-	90,70 €
SIE 3RB3026-1PBO	Relais surcharge électronique TO	1..4	1	P.	-	91,15 €
✓ SIE 3RB3026-1SBO	Relais surcharge électronique TO	3..12	1	P.	-	91,15 €
✓ SIE 3RB3026-1QBO	Relais surcharge électronique TO	6..25	1	P.	-	91,15 €
✓ SIE 3RU2916-3AA01	Support pour montage séparé T00		1	P.	-	11,75 €
✓ SIE 3RU2926-3AA01	Support pour montage séparé TO		1	P.	-	14,17 €

## PKZMO - DISJONCTEURS MOTEURS

FATON  
Powering Business Worldwide



Disjoncteurs moteurs PKZMO pour des courants assignés jusqu'à 32 A. La poignée rotative de ces disjoncteurs permet une signalisation très visible de l'état O/F ou de déclenchement sur défaut de l'appareil. Il est possible de monter des contacts auxiliaires latéraux ou sur l'avant pour diminuer l'encombrement. Compatible moteurs IE3.

Référence	Désignation	Nbre de pôles	Intensité nominale (A)	Plage de tension (VAC)	Plage de réglage (A)	Multiple de vente	Unité fact.	DEEE HT	PU HT
✓ EON 000072730	PKZMO-0,16 Disjoncteur moteur 0,1A à 0,16A	3	0,16	400	0,1 à 0,16	1	P.	-	73,12 €
EON 000072731	PKZMO-0,25 Disjoncteur moteur 0,16A à 0,25A	3	0,25	400	0,16 à 0,25	1	P.	-	73,12 €
EON 000072732	PKZMO-0,4 Disjoncteur moteur 0,25A à 0,4A	3	0,4	400	0,25 à 0,4	1	P.	-	73,12 €
✓ EON 000072733	PKZMO-0,63 Disjoncteur moteur 0,4A à 0,63A	3	0,63	400	0,4 à 0,63	1	P.	-	73,57 €
✓ EON 000072734	PKZMO-1 Disjoncteur moteur 0,63A à 1A	3	1	400	0,63 à 1	1	P.	-	72,94 €
✓ EON 000072735	PKZMO-1,6 Disjoncteur moteur 1A à 1,6A	3	1,6	400	1 à 1,6	1	P.	-	72,94 €
✓ EON 000072736	PKZMO-2,5 Disjoncteur moteur 1,6A à 2,5A	3	2,5	400	1,6 à 2,5	1	P.	-	72,84 €
✓ EON 000072737	PKZMO-4 Disjoncteur moteur 2,5A à 4A	3	4	400	2,5 à 4	1	P.	-	72,84 €
✓ EON 000072738	PKZMO-6,3 Disjoncteur moteur 4A à 6,3A	3	6,3	400	4 à 6,3	1	P.	-	72,84 €
✓ EON 000072739	PKZMO-10 Disjoncteur moteur 6,3A à 10A	3	10	400	6,3 à 10	1	P.	-	77,42 €
✓ EON 000278486	PKZMO-2,5 Disjoncteur moteur 1,6A à 2,5A	3	2,5	400	1,6 à 2,5	1	P.	-	98,75 €
✓ EON 000046938	PKZMO-16 Disjoncteur moteur 10A à 16A	3	16	400	10 à 16	1	P.	-	87,69 €
✓ EON 000046988	PKZMO-20 Disjoncteur moteur 16A à 20A	3	20	400	16 à 20	1	P.	-	95,72 €

Caractéristiques techniques, Conditionnement, Multiple de vente, Unité de facturation, visuels, Euroclasse, DEEE HT, PU HT en Euros et hors DEEE et Eco-mobilier; donnés à titre indicatif et susceptibles de modifications sans préavis. ils ne nous engageant qu'après confirmation expresse. Les prix unitaires indiqués sont ceux des réseaux COAXEL, REXEL et SCT, ils ne s'appliquent pas pour le réseau ESPACE ELEC. Pour plus d'informations, consultez votre agence habituelle ou connectez-vous sur notre site internet rexel.fr - N.C-nous consulter.

✓ Produit stocké

APPAREILLAGE  
MODULAIRE  
HAGER

APPAREILLAGE  
MODULAIRE  
ABB

APPAREILLAGE  
MODULAIRE  
COMPLÉMENTAIRE

APPAREILLAGE  
COMPLÉMENTAIRE

COFFRETS  
ET ACCESSOIRES

COMPOSANTS  
ET ACCESSOIRES DE CÂBLAGE

# APPAREILLAGE COMPLÉMENTAIRE

## DÉPARTS MOTEURS

### PKZM0 - DISJONCTEURS MOTEURS



Référence	Désignation	Nbre de pôles	Intensité nominale (A)	Plage de tension (VAC)	Plage de réglage (A)	Multiple de vente	Unité fact.	DEEE HT	PU HT
✓ EON 000046989	PKZM0-25 Disjoncteur moteur 20A à 25A	3	25	400	20 à 25	1	P.	-	116,49 €
✓ EON 000278489	PKZM0-32 Disjoncteur moteur 25A à 32A	3	32	400	25 à 32	1	P.	-	161,03 €
✓ EON 000072896	NH11-PKZO Contact auxiliaire de position latéral 1F 10					1	P.	-	14,83 €
✓ EON 000082882	NHI-E-11-PKZO Contact auxiliaire de position frontal 1F 10					1	P.	-	14,50 €
✓ EON 000072898	AGM2-10-PKZO Indicateur de déclenchement					1	P.	-	24,82 €
EON 000203595	VHI20-PKZO Contact auxiliaire à action avancée					1	P.	-	18,50 €
✓ EON 000073187	A-PKZO Déclencheur à émission de tension 230V 50Hz					1	P.	-	45,88 €
✓ EON 000073135	U-PKZO Déclencheur à manque de tension					1	P.	-	45,66 €
✓ EON 000283149	PKZM0-XDM12 Kits de câblage pour démarreurs directs avec DILM7 à DILM 12					1	P.	-	8,89 €
EON 000283153	PKZM0-XDM32 Kits de câblage pour démarreurs directs avec DILM17 à DILM 32					1	P.	-	12,99 €
✓ EON 000283185	PKZM0-XRM12 Kits de câblage pour démarreurs inverseurs avec DILM7 à DILM 12					1	P.	-	31,82 €
✓ EON 000283189	PKZM0-XRM32 Kits de câblage pour démarreurs inverseurs avec DILM17 à DILM 32					1	P.	-	38,95 €
EON 000283132	PKZM0-XC45 Platine d'adaptation pour profilé chapeau					1	P.	-	9,61 €
EON 000219656	CI-k2-PKZO-GRV Coffret pour montage en saillie équipé d'un interrupteur d'arrêt d'urgence					1	P.	-	28,90 €

### PKZM01 - DISJONCTEURS MOTEURS



Le PKZM01 à bouton poussoir jusqu'à 16A est idéal pour la protection des moteurs des petites machines. Il est possible de faire un arrêt d'urgence simple et économique en commande directe sur le disjoncteur. Compatible moteurs IE3.

Référence	Désignation	Nbre de pôles	Intensité nominale (A)	Plage de tension (VAC)	Plage de réglage (A)	Multiple de vente	Unité fact.	DEEE HT	PU HT
EON 000278475	PKZM01-0,16 Disjoncteur moteur 0,1A à 0,16A	3	0,16	400	0,1 à 0,16	1	P.	-	70,95 €
EON 000278476	PKZM01-0,25 Disjoncteur moteur 0,16A à 0,25A	3	0,25	400	0,16 à 0,25	1	P.	-	70,95 €
✓ EON 000278477	PKZM01-0,4 Disjoncteur moteur 0,25A à 0,4A	3	0,4	400	0,25 à 0,4	1	P.	-	71,68 €
EON 000278478	PKZM01-0,63 Disjoncteur moteur 0,4A à 0,63A	3	0,63	400	0,4 à 0,63	1	P.	-	70,95 €
✓ EON 000278479	PKZM01-1 Disjoncteur moteur 0,63A à 1A	3	1	400	0,63 à 1	1	P.	-	70,88 €
✓ EON 000278480	PKZM01-1,6 Disjoncteur moteur 1A à 1,6A	3	1,6	400	1 à 1,6	1	P.	-	71,60 €
✓ EON 000278481	PKZM01-2,5 Disjoncteur moteur 1,6A à 2,5A	3	2,5	400	1,6 à 2,5	1	P.	-	71,60 €
✓ EON 000278482	PKZM01-4 Disjoncteur moteur 2,5A à 4A	3	4	400	2,5 à 4	1	P.	-	71,60 €
✓ EON 000278483	PKZM01-6,3 Disjoncteur moteur 4A à 6,3A	3	6,3	400	4 à 6,3	1	P.	-	70,88 €
✓ EON 000278484	PKZM01-10 Disjoncteur moteur 6,3A à 10A	3	10	400	6,3 à 10	1	P.	-	80,55 €
EON 000278485	PKZM01-12 Disjoncteur moteur 8A à 12A	3	12	400	8 à 12	1	P.	-	82,68 €
✓ EON 000283390	PKZM01-16 Disjoncteur moteur 10A à 16A	3	16	400	10 à 16	1	P.	-	85,61 €
EON 000283383	PKZM01-20 Disjoncteur moteur 16 à 20A	3	20	400	16 à 20	1	P.	-	92,51 €
EON 000288893	PKZM01-25 Disjoncteur moteur 20A à 25A	3	25	400	20 à 25	1	P.	-	112,19 €

Caractéristiques techniques, Conditionnement, Multiple de vente, Unité de facturation, visuels, Euroclasse, DEEE HT, PU HT en Euros et hors DEEE et Eco-mobilier; donnés à titre indicatif et susceptibles de modifications sans préavis.   
 is ne nous engageant qu'après confirmation expresse. Les prix unitaires indiqués sont ceux des réseaux COAXEL, REXEL et SCT, ils ne s'appliquent pas pour le réseau ESPACE ELEC.   
 Pour plus d'informations, consultez votre agence habituelle ou connectez-vous sur notre site internet rexel.fr - N.C.=nous consulter.

✓ Produit stocké

## DILM - CONTACTEURS



Le DILM offre une longévité optimale en service normal (AC3) et en service difficile (AC4). Le très faible courant d'appel et de maintien de ce contacteur se traduit par une réduction de la taille du circuit magnétique d'environ 80% d'où un gain de place considérable et un échauffement moindre. Compatible moteurs IE3.

Référence	Désignation	Nbre de pôles	Intensité nominale (A)	Plage de tension (VAC)	Multiple de vente	Unité fact.	DEEE HT	PU HT
✓ EON 000276550	DILM7-10 Contacteur tripolaire 3kW/400V AC3 bobine 230V 50Hz 1NO	3	7	230	1	P.	-	37,60 €
✓ EON 000276690	DILM9-10 Contacteur tripolaire 4kW/400V AC3 bobine 230V 50Hz 1NO	3	9	230	1	P.	-	42,59 €
✓ EON 000276830	DILM12-10 Contacteur tripolaire 5,5kW/400V AC3 bobine 230V 50Hz 1NO	3	12	230	1	P.	-	48,15 €
✓ EON 000277004	DILM17-10 Contacteur tripolaire 7,5kW/400V AC3 bobine 230V 50Hz 1NO	3	17	230	1	P.	-	66,16 €
✓ EON 000277132	DILM25-10 Contacteur tripolaire 11kW/400V AC3 bobine 230V 50Hz 1NO	3	25	230	1	P.	-	89,59 €
✓ EON 000277260	DILM32-10 Contacteur tripolaire 15kW/400V AC3 bobine 230V 50Hz 1NO	3	32	230	1	P.	-	125,79 €
✓ EON 000276421	DILA-XHI11 Module de contact auxiliaire frontal bipolaire 1F 10 avec DILM7 à DILM32				1	P.	-	9,18 €
EON 000283130	DILM12-XSL Kits de câblage étoile-triangle DILM7 à DILM12				1	P.	-	16,71 €
EON 000283131	DILM32-XSL Kits de câblage étoile-triangle DILM17 à DILM32				1	P.	-	24,92 €
EON 000283108	DILM12-XRL Kits de câblage inverseur DILM7 à DILM12				1	P.	-	13,42 €
EON 000283109	DILM32-XRL Kits de câblage inverseur DILM17 à DILM32				1	P.	-	21,22 €

## DILEM - CONTACTEURS



Gamme de petits contacteurs tri & tétrapolaires 9A en AC3. Compatible moteurs IE3.

Référence	Désignation	Nbre de pôles	Intensité nominale (A)	Plage de tension (VAC)	Multiple de vente	Unité fact.	DEEE HT	PU HT
✓ EON 000051786	DILEM-10(230V50HZ) Contacteur tripolaire 4kW/400V bobine 230V 50Hz 1NO	3	9	230	1	P.	-	35,36 €
✓ EON 000010213	DILEM-10(24VDC) Contacteur tripolaire 4kW/400V bobine 24VDC 1NO	3	9	24 VDC	1	P.	-	44,80 €
✓ EON 000051804	DILEM4(230V50HZ) Contacteur tétrapolaire 4kW/400V bobine 230V 50Hz	4	9	230	1	P.	-	35,62 €
EON 000012701	DILEM4(24VDC) Contacteur tétrapolaire 4kW/400V bobine 24VDC	4	9	24 VDC	1	P.	-	45,29 €
✓ EON 000010080	11DILEM Module de contact auxiliaire frontal bipolaire 1F 10				1	P.	-	9,45 €

## TRANSFORMATEURS

### TRANSFORMATEURS MONO DE SÉPARATION



Transformateur Monophasé de séparation  
IEC/EN-61558-2  
IPOO (Nu)

Référence	Désignation	Puissance de sortie (VA)	Tension primaire (V)	Tension secondaire (V)	Multiple de vente	Unité fact.	DEEE HT	PU HT
✓ SEY 13311	Transfo MONO 1000VA IPOO 230/400 2x115V	1000	230/400	2x115	1	P.	-	277,59 €
SEY 12311	Transfo MONO 1000VA IPOO 230/400 2X24V	1000	230/400	2x24	1	P.	-	277,59 €
SEY 11341	Transfo MONO 16000VA IPOO 230/400 24V	1600	230/400	24	1	P.	-	415,87 €
✓ SEY 13341	Transfo MONO 1600VA IPOO 230/400 2x115V	1600	230/400	2x115	1	P.	-	415,87 €
SEY 12341	Transfo MONO 1600VA IPOO 230/400 2X24V	1600	230/400	2x24	1	P.	-	415,87 €
SEY 11351	Transfo MONO 2000VA IPOO 230/400 24V	2000	230/400	24	1	P.	-	478,35 €
✓ SEY 13351	Transfo MONO 2000VA IPOO 230/400 2x115V	2000	230/400	2x115	1	P.	-	478,35 €
SEY 12351	Transfo MONO 2000VA IPOO 230/400 2X24V	2000	230/400	2x24	1	P.	-	478,35 €

Caractéristiques techniques, Conditionnement, Multiple de vente, Unité de facturation, visuels, Euroclasse, DEEE HT, PU HT en Euros et hors DEEE et Eco-mobilier; donnés à titre indicatif et susceptibles de modifications sans préavis. ils ne nous engageant qu'après confirmation expresse. Les prix unitaires indiqués sont ceux des réseaux COAXEL, REXEL et SCT, ils ne s'appliquent pas pour le réseau ESPACE ELEC. Pour plus d'informations, consultez votre agence habituelle ou connectez-vous sur notre site internet rexel.fr - N.C-nous consulter.

✓ Produit stocké

# APPAREILLAGE COMPLÉMENTAIRE

## TRANSFORMATEURS

### TRANSFORMATEURS MONO DE SÉPARATION



Référence	Désignation	Puissance de sortie (VA)	Tension primaire (V)	Tension secondaire (V)	Multiple de vente	Unité fact.	DEEE HT	PU HT
SEY 11361	Transfo MONO 2500VA IP00 230/400 24V	2500	230/400	24	1	P.	-	686,28 €
✓ SEY 13361	Transfo MONO 2500VA IP00 230/400 2x115V	2500	230/400	2x115	1	P.	-	686,28 €
SEY 12361	Transfo MONO 2500VA IP00 230/400 2X24V	2500	230/400	2x24	1	P.	-	686,28 €
✓ SEY 13391	Transfo MONO 4000VA IP00 230/400 2x115V	4000	205 / 220 / 230 / 380 / 400 / 415 / 440 / 460 / 480	2x115	1	P.	-	984,35 €

### COMMANDE ET SIGNALISATION MONO BORNES À VIS



IP 2x ou xxB jusqu'à 400 VA - IP xxA au-delà de 400 VA - IK 04  
 Conformes aux normes IEC EN 61558-2-2 et 2-6, UL506 et CSA C22-2-N°66  
 Agréments UL USA et Canada  
 Produits adaptés à la réalisation d'équipements conformes aux normes EN 61131-2, EN 60204-1 et EN 60439-1  
 Parties actives protégées par capot jusqu'à 1000 VA  
 Filtrage des parasites (sauf réf. 0 442 16/17/18)  
 Possibilité de fixation directe sur rail symétrique jusqu'à 250 VA  
 Livrés avec barrette pour connexion 0 V secondaire/masse jusqu'à 1000 VA

Référence	Désignation	Puissance de sortie (VA)	Tension primaire (V)	Tension secondaire (V)	Multiple de vente	Unité fact.	DEEE HT	PU HT
✓ LEG 044211	Transfo cde et signal mono bornes à vis - prim 230-400 V/sec 24 V - 40 VA	40	230/400	24	1	P.	-	117,69 €
✓ LEG 044212	Transfo cde et signal mono borne à vis - prim 230/400 V/sec 24V -63 VA	63	230/400	24	1	P.	-	120,77 €
✓ LEG 044213	Transfo cde et signal mono bornes à vis - prim 230 V/sec 24 V - 100 VA	100	230/400	24	1	P.	-	122,98 €
✓ LEG 044214	Transfo cde et signal mono borne à vis - prim 230/400 V/sec 24V -160 VA	160	230/400	24	1	P.	-	146,06 €
✓ LEG 044215	Transfo cde et signal mono borne à vis - prim 230/400 V/sec 24V -250 VA	250	230/400	24	1	P.	-	216,42 €
✓ LEG 044231	Transfo cde et signal mono bornes à vis - prim 230/400 V/sec 24/48 V - 40 VA	40	230/400	24-48	1	P.	-	126,95 €
✓ LEG 044232	Transfo cde et signal mono bornes à vis - prim 230/400 V/sec 24/48 V - 63 VA	63	230/400	24-48	1	P.	-	137,06 €
✓ LEG 044233	Transfo cde et signal mono bornes à vis - prim 230/400 V/sec 24/48 V - 100 VA	100	230/400	24-48	1	P.	-	139,43 €
✓ LEG 044234	Transfo cde et signal mono bornes à vis - prim 230/400 V/sec 24/48 V - 160 VA	160	230/400	24-48	1	P.	-	166,51 €
✓ LEG 044235	Transfo cde et signal mono bornes à vis - prim 230/400 V/sec 24/48 V - 250 VA	250	230/400	24-48	1	P.	-	210,09 €
✓ LEG 044262	Transfo cde et signal mono bornes à vis - prim 230/400 V/sec 115/230 V - 63 VA	63	230/400	115-230	1	P.	-	133,16 €
✓ LEG 044263	Transfo cde et signal mono bornes à vis - prim 230/400 V/sec 115/230 V - 100 VA	100	230/400	115-230	1	P.	-	140,95 €
✓ LEG 044264	Transfo cde et signal mono bornes à vis - prim 230/400 V/sec 115/230 V - 160 VA	160	230/400	115-230	1	P.	-	167,73 €
✓ LEG 044265	Transfo cde et signal mono bornes à vis - prim 230/400 V/sec 115/230 V - 250 VA	250	230/400	115-230	1	P.	-	210,09 €
✓ LEG 044266	Transfo cde et signal mono bornes à vis - prim 230/400 V/sec 115/230 V - 400 VA	400	230/400	115-230	1	P.	-	249,04 €
✓ LEG 044267	Transfo cde et signal mono bornes à vis - prim 230/400 V/sec 115/230 V - 630 VA	630	230/400	115-230	1	P.	-	374,86 €
✓ LEG 044268	Transfo cde et signal mono borne à vis - prim 230/400 V/sec 115/230V - 1000 VA	1000	230/400	115-230	1	P.	-	605,08 €

### PHASEO



Référence	Désignation	Multiple de vente	Unité fact.	DEEE HT	PU HT
✓ SCH ABL6TS04B	Phaseo - transformateur de tension - 230..400V - 1x24V - 40VA	1	P.	-	83,93 €
✓ SCH ABL6TS06B	Phaseo - transformateur de tension - 230..400V - 1x24V - 63VA	1	P.	-	88,76 €
✓ SCH ABL6TS10B	Phaseo - transformateur de tension - 230..400V - 1x24V - 100VA	1	P.	-	94,16 €
✓ SCH ABL6TS16B	Phaseo - transformateur de tension - 230..400V - 1x24V - 160VA	1	P.	-	108,41 €
✓ SCH ABL6TS25B	Phaseo - transformateur de tension - 230..400V - 1x24V - 250VA	1	P.	-	162,93 €

### ALIMENTATIONS À DÉCOUPAGE

#### INSTAPOWER ALIMENTATIONS MONOPHASEES



- Disponibles de 1 à 5 A
- Sortie 5, 12, 24 et 48Vdc
- Montage sur profilé TS 35
- Format modulaire
- Protection en sortie

Référence	Désignation	Intensité (A)	Tension secondaire (VDC)	Tension primaire	Puissance (W)	Dimensions (mm)	Multiple de vente	Unité fact.	DEEE HT	PU HT
WEI 9928890005	CP SNT 24W 5V 2A	2	5	85-265 V AC / 120-300 V DC	24	90,5x70x62,5	1	P.	-	142,42 €
✓ WEI 8754960000	CP SNT 25W 5V 5A	5	5	85-264 V AC / 110-370 V DC	25	90,5x70x62,5	1	P.	-	80,06 €
✓ WEI 8754970000	CP SNT 48W 12V 4A	4	12	85-264 V AC / 110-370 V DC	48	90,5x70x62,5	1	P.	-	78,87 €
✓ WEI 9928890024	CP SNT 24W 24V 1A	1	24	85-265 V AC / 120-300 V DC	24	90,5x70x62,5	1	P.	-	107,51 €
✓ WEI 8739140000	CP SNT 48W 24V 2A	2	24	85-264 V AC / 110-370 V DC	48	90,5x70x62,5	1	P.	-	78,87 €
✓ WEI 8879230000	CP SNT 48W 48V 1A	1	48	85-264 V AC / 110-370 V DC	48	90,5x70x62,5	1	P.	-	102,36 €

Caractéristiques techniques, Conditionnement, Multiple de vente, Unité de facturation, visuels, Euroclasse, DEEE HT, PU HT en Euros et hors DEEE et Eco-mobilier; donnés à titre indicatif et susceptibles de modifications sans préavis. is ne nous engageant qu'après confirmation expresse. Les prix unitaires indiqués sont ceux des réseaux COAXEL, REXEL et SCT, ils ne s'appliquent pas pour le réseau ESPACE ELEC. Pour plus d'informations, consultez votre agence habituelle ou connectez-vous sur notre site internet rexel.fr - N.C-nous consulter.



# COFFRETS ET ACCESSOIRES



LA CONCEPTION INTELLIGENTE ET INTUITIVE

Sc

- Implantation
- Unifilaire
- Tableau
- Conformité

ESABORA Schema

Notre solution en vidéo sur [www.esabora-digital-services.com](http://www.esabora-digital-services.com)



## BOITIERS ET COFFRETS

### ATLANTIC - COFFRETS



Coffrets métalliques avec angles arrondis et poignée ergonomique esthétique industrielle. Robustesse, rigidité, étanchéité IP 55.

Liberté pour les équipements de câblage: plaques pleines, plaques Lina 12.5, plaques Lina 25 perforées et montants. Autocentrage des équipements intérieurs.

Référence	Désignation	Hauteur (mm)	Largeur (mm)	Profondeur (mm)	Couleur	Matière	IP	IK	Multiple de vente	Unité fact.	DEEE HT	PU HT
✓ <b>LEG 035500</b>	Coffret métal Atlantic - IP66 IK10 - RAL 7035 - 300x200x160 - vertical	300	200	160	beige RAL 7035	acier	IP66	IK10	1	P.	-	165,78 €
✓ <b>LEG 035502</b>	Coffret métal Atlantic - IP66 IK10 - RAL 7035 - 400x300x200 - vertical	400	300	200	beige RAL 7035	acier	IP66	IK10	1	P.	-	231,40 €
✓ <b>LEG 035503</b>	Coffret métal Atlantic - IP66 IK10 - RAL 7035 - 500x400x200 - vertical	500	400	200	beige RAL 7035	acier	IP66	IK10	1	P.	-	293,36 €
✓ <b>LEG 035508</b>	Coffret métal Atlantic - IP66 IK10 - RAL 7035 - 600x400x250 - vertical	600	400	250	beige RAL 7035	acier	IP66	IK10	1	P.	-	349,09 €

### ATLANTIC - BOITIERS INDUSTRIELS



La qualité Atlantic appliquée aux boîtiers industriels.

La référence Qualité/Prix. Une offre IP 66 Acier et Inox.

Volume de câblage optimisé avec montants ou goujons intérieurs pour la fixation des plaques ou rails.

Référence	Désignation	Hauteur (mm)	Largeur (mm)	Profondeur (mm)	Couleur	Matière	IP	IK	Multiple de vente	Unité fact.	DEEE HT	PU HT
✓ <b>LEG 035600</b>	Boîtier industriel Atlantic métal carré - IP66-IK10 - 150x150x80mm - RAL 7035	150	150	80	beige RAL 7035	acier	IP66	IK10	1	P.	-	65,60 €
✓ <b>LEG 035602</b>	Boîtier indus Atlantic métal rectangulaire - IP66-IK10 - 150x200x80mm - RAL 7035	200	150	80	beige RAL 7035	acier	IP66	IK10	1	P.	-	95,29 €
✓ <b>LEG 035603</b>	Boîtier industriel Atlantic métal carré - IP66-IK10 - 200x200x80mm - RAL 7035	200	200	80	beige RAL 7035	acier	IP66	IK10	1	P.	-	105,87 €

### MARINA 2



Coffrets Polyester Ral 7035 IP 66 avec nouvelle esthétique à bord arrondi.

Montage direct des équipements en fond de coffret.

Liberté du choix de fixation.

Facilité d'usinage.

Référence	Désignation	Hauteur (mm)	Largeur (mm)	Profondeur (mm)	Couleur	Matière	IP	IK	Multiple de vente	Unité fact.	DEEE HT	PU HT
✓ <b>LEG 036250</b>	Coffret polyester Marina - IP66 IK10 - RAL 7035 - 300x220x160 mm	300	200	160	beige RAL 7035	plastique	IP66	IK10	1	P.	-	195,35 €
✓ <b>LEG 036251</b>	Coffret polyester Marina - IP66 IK10 - RAL 7035 - 400x300x206 mm	400	300	200	beige RAL 7035	plastique	IP66	IK10	1	P.	-	259,54 €
✓ <b>LEG 036252</b>	Coffret polyester Marina - IP66 IK10 - RAL 7035 - 500x400x206 mm	500	400	200	beige RAL 7035	plastique	IP66	IK10	1	P.	-	331,40 €
✓ <b>LEG 036255</b>	Coffret polyester Marina - IP66 IK10 - RAL 7035 - 610x400x257 mm	600	400	250	beige RAL 7035	plastique	IP66	IK10	1	P.	-	446,52 €

Caractéristiques techniques, Conditionnement, Multiple de vente, Unité de facturation, visuels, Euroclasse, DEEE HT, PU HT en Euros et hors DEEE et Eco-mobilier; donnés à titre indicatif et susceptibles de modifications sans préavis. ils ne nous engagent qu'après confirmation expresse. Les prix unitaires indiqués sont ceux des réseaux COAXEL, REXEL et SCT, ils ne s'appliquent pas pour le réseau ESPACE ELEC.

Pour plus d'informations, consultez votre agence habituelle ou connectez-vous sur notre site internet [rexel.fr](http://rexel.fr) - N.C-nous consulter.

✓ Produit stocké

APPAREILLAGE  
MODULAIRE  
HAGER

APPAREILLAGE  
MODULAIRE  
ABB

APPAREILLAGE  
MODULAIRE  
COMPLÉMENTAIRE

APPAREILLAGE  
COMPLÉMENTAIRE

COFFRETS  
ET ACCESSOIRES

COMPOSANTS  
ET ACCESSOIRES DE CÂBLAGE

# COFFRETS ET ACCESSOIRES

## BOITIERS ET COFFRETS

### ÉQUIPEMENTS POUR COFFRETS



Référence	Désignation	Hauteur (mm)	Largeur (mm)	Profondeur (mm)	Multiple de vente	Unité fact.	DEEE HT	PU HT
✓ <b>LEG 036012</b>	Plaque perforée Lina 25 - pour Atlantic/Inox/Marina H 400 x l 300	400	300		1	P.	-	71,31 €
✓ <b>LEG 036015</b>	Plaque perforée Lina 25 - pour Atlantic/Inox/Marina H 500 x l 400	500	400		1	P.	-	107,69 €
✓ <b>LEG 036016</b>	Plaque perforée Lina 25 - pour Atlantic/Inox/Marina H 600 x l 400	600	400		1	P.	-	125,83 €
✓ <b>LEG 036441</b>	Clips-écrou pour vis M5 - pour plaques perforées Lina 25				100	P.	-	1,70 €
✓ <b>LEG 036442</b>	Clips-écrou pour vis M6 - pour plaques perforées Lina 25				100	P.	-	1,06 €
✓ <b>LEG 034745</b>	Vis tête H 4,8 mm x 16 autoforeuse-taraudeuse pour Ø3,3				1	P.	-	0,75 €
✓ <b>LEG 036466</b>	Adaptateur pour montage sur rail asym d'un appareil à fixation pour rail sym				1	P.	-	3,06 €
✓ <b>LEG 036581</b>	Pochette ouverte autocollante pour plans - larg. 260 x H. 165 - gris RAL 7035	165	260		1	P.	-	14,44 €
✓ <b>LEG 036775</b>	Vis HF avec rondelle contact - M6-10				50	P.	-	1,00 €
✓ <b>LEG 039449</b>	Support pour inclinaison d'un rail à 45° (2)	32,5	18	53,5	1	P.	-	10,50 €

### SPACIAL 3D



Coffrets en acier étanches avec personnalisation possible des dimensions, couleur et usinages pour toute installation industrielle.

Référence	Désignation	Hauteur (mm)	Largeur (mm)	Profondeur (mm)	Matière	Multiple de vente	Unité fact.	DEEE HT	PU HT
✓ <b>SCH NSYS3D4320</b>	Spacial S3D - H400xL300xP200 - porte pleine	400	300	200	acier	1	P.	-	230,05 €
✓ <b>SCH NSYS3D5420</b>	Spacial S3D - H500xL400xP200 - porte pleine	500	400	200	acier	1	P.	-	278,89 €
✓ <b>SCH NSYS3D5425</b>	Spacial S3D - H500xL400xP250 - porte pleine	500	400	250	acier	1	P.	-	300,41 €
✓ <b>SCH NSYS3D6425</b>	Spacial S3D - H600xL400xP250 - porte pleine	600	400	250	acier	1	P.	-	335,07 €
✓ <b>SCH NSYMR43</b>	Spacial - châssis perforé Telequick - acier - pour coffret H=400xL=300mm	400	300		acier	1	P.	-	52,78 €
✓ <b>SCH NSYMR54</b>	Spacial - châssis perforé Telequick - acier - pour coffret H=500xL=400mm	500	400		acier	1	P.	-	80,73 €
✓ <b>SCH NSYMR64</b>	Spacial - châssis perforé Telequick - acier - pour coffret H=600xL=400mm	600	400		acier	1	P.	-	87,07 €
<b>SCH NSYAEFPFSC</b>	Spacial S3D - jeu de 4 pattes fixation acier coffret							-	N.C.

### THALASSA



Les coffrets Thalassa PLM sont fabriqués en polyester renforcé de fibres de verre et moulés par compression à chaud. Ils sont utilisés pour la distribution d'énergie et automatismes pour les marchés Energie et Infrastructures et Industrie, en intérieur ou extérieur, quand l'environnement est sévère ou agressif et pour éviter les risques de contacts électriques.

Référence	Désignation	Multiple de vente	Unité fact.	DEEE HT	PU HT
✓ <b>SCH NSYPLM436</b>	Thalassa PLM - Coffret polyester 430x330x200 - IP66 Ral 7035	1	P.	-	245,23 €
✓ <b>SCH NSYPLM546</b>	Thalassa PLM - Coffret polyester 530x430x200 - IP66 Ral 7035	1	P.	-	293,04 €
✓ <b>SCH NSYPLM646</b>	Thalassa PLM - Coffret polyester 647x436x250 - IP66 Ral 7035	1	P.	-	327,41 €
<b>SCH NSYPFPLM32G</b>	Thalassa PLM - Ensemble de 4 fixations murales polyester PLM32 Ral 7035			-	N.C.
<b>SCH NSYPFPLM6</b>	Thalassa PLM - Ensemble de 4 fixations murales polyester PLM3025-108 Ral 7035			-	N.C.

### PEDRO



Pour les environnements extrêmes : intempéries, pollution, milieux acides et marins. IP66, IK10, tenue au fil incandescent à 960°C, sans halogène, les coffrets étanches polyester PEDRO offrent une grande résistance. Livrés avec bouchons de classe 2 et 4 vis de montage pour les platines. GRIS RAL 7035.  
 2 VERSIONS : PORTE PLEINE (températures d'utilisation : de -50°C à +150°C) et PORTE HUBLLOT (hublot en polycarbonate pour plus de légèreté et de résistance, températures de -40°C à +120°C)  
 + DE RAPIDITE : Système exclusif CHRONOCLIC - Montage et réglage ultra-rapide des équipements intérieurs avec 1 tournevis par 1/4 de tour - Support kit modulaire livré pré-monté.  
 + DE FACILITE : Installation intuitive - Porte réversible par dégonflage rapide - Combinaisons multiples d'équipements pour toutes applications.

Référence	Désignation	Hauteur (mm)	Largeur (mm)	Profondeur (mm)	Nbre de modules	Couleur	Matière	IP	IK	Multiple de vente	Unité fact.	DEEE HT	PU HT
✓ <b>IBO B04711</b>	Coffret PEDRO porte pleine PP01	300	265	165	-	gris RAL 7035	polyester	IP66	IK10	1	P.	-	148,67 €
✓ <b>IBO B04712</b>	Coffret PEDRO porte pleine PP02	425	325	180	12 à 36	gris RAL 7035	polyester	IP66	IK10	1	P.	-	258,95 €
✓ <b>IBO B04713</b>	Coffret PEDRO porte pleine PP03	500	430	210	18 à 54	gris RAL 7035	polyester	IP66	IK10	1	P.	-	316,65 €
✓ <b>IBO B04714</b>	Coffret PEDRO porte pleine PP04	650	430	210	18 à 72	gris RAL 7035	polyester	IP66	IK10	1	P.	-	353,14 €
✓ <b>IBO B04715</b>	Coffret PEDRO porte pleine PP05	650	540	260	24 à 96	gris RAL 7035	polyester	IP66	IK10	1	P.	-	538,39 €
✓ <b>IBO B04716</b>	Coffret PEDRO porte pleine PP06	805	615	315	28 à 140	gris RAL 7035	polyester	IP66	IK10	1	P.	-	719,41 €

Caractéristiques techniques, Conditionnement, Multiple de vente, Unité de facturation, visuels, Euroclasse, DEEE HT, PU HT en Euros et hors DEEE et Eco-mobilier; donnés à titre indicatif et susceptibles de modifications sans préavis. IIS ne nous engageant qu'après confirmation expresse. Les prix unitaires indiqués sont ceux des réseaux COAXEL, REXEL et SCT, ils ne s'appliquent pas pour le réseau ESPACE ELEC. Pour plus d'informations, consultez votre agence habituelle ou connectez-vous sur notre site internet rexel.fr - N.C-nous consulter.

✓ Produit stocké



## PEDRO



Référence	Désignation	Hauteur (mm)	Largeur (mm)	Profondeur (mm)	Nbre de modules	Couleur	Matériau	IP	IK	Multiple de vente	Unité fact.	DEEE HT	PU HT
✓ IBO B04717	Coffret PEDRO porte pleine PP07	1060	810	355	38 à 190	gris RAL 7035	polyester	IP66	IK10	1	P.	-	1118,97 €
✓ IBO B04721	Coffret PEDRO porte hublot PH01	300	265	165	-	gris RAL 7035	polyester	IP66	IK10	1	P.	-	262,24 €
✓ IBO B04722	Coffret PEDRO porte hublot PH02	425	325	180	12 à 36	gris RAL 7035	polyester	IP66	IK10	1	P.	-	417,13 €
✓ IBO B04723	Coffret PEDRO porte hublot PH03	500	430	210	18 à 54	gris RAL 7035	polyester	IP66	IK10	1	P.	-	559,67 €
✓ IBO B04724	Coffret PEDRO porte hublot PH04	650	430	210	18 à 72	gris RAL 7035	polyester	IP66	IK10	1	P.	-	667,68 €
IBO B04725	Coffret PEDRO porte hublot PH05	650	540	260	24 à 96	gris RAL 7035	polyester	IP66	IK10	1	P.	-	867,25 €
✓ IBO B04726	Coffret PEDRO porte hublot PH06	805	615	315	28 à 140	gris RAL 7035	polyester	IP66	IK10	1	P.	-	1173,41 €
IBO B04727	Coffret PEDRO porte hublot PH07	1060	810	355	38 à 190	gris RAL 7035	polyester	IP66	IK10	1	P.	-	1794,07 €
✓ IBO B04771	Platine perforée quick pour coffret PP/PH01						acier			1	P.	-	44,70 €
✓ IBO B04772	Platine perforée quick pour coffret PP/PH02						acier			1	P.	-	56,08 €
✓ IBO B04773	Platine perforée quick pour coffret PP/PH03						acier			1	P.	-	84,77 €
✓ IBO B04774	Platine perforée quick pour coffret PP/PH04						acier			1	P.	-	90,98 €
✓ IBO B04775	Platine perforée quick pour coffret PP/PH05						acier			1	P.	-	159,73 €
✓ IBO B04776	Platine perforée quick pour coffret PP/PH06						acier			1	P.	-	198,84 €
✓ IBO B04777	Platine perforée quick pour coffret PP/PH07						acier			1	P.	-	328,77 €
✓ IBO B04680	Pattes de fixation standard ST VTR						acier tropicalisé			4	P.	-	9,50 €

## AE



Gamme très complète, couvre toutes les applications courantes du petit boîtier à l'armoire électrique de taille moyenne, offrant à l'utilisateur une qualité éprouvée à un prix avantageux.

## AE - COFFRETS ACIER AVEC PLAQUE DE MONTAGE



Référence	Désignation	Hauteur (mm)	Largeur (mm)	Profondeur (mm)	Multiple de vente	Unité fact.	DEEE HT	PU HT
✓ RIT 1030500	Coffret AE avec plaque de montage	300	380	155	1	P.	-	116,46 €
✓ RIT 1031500	Coffret AE avec plaque de montage	300	380	210	1	P.	-	141,78 €
✓ RIT 1032500	Coffret AE avec plaque de montage	300	200	120	1	P.	-	89,22 €
✓ RIT 1033500	Coffret AE avec plaque de montage	300	300	210	1	P.	-	137,73 €
✓ RIT 1034500	Coffret AE avec plaque de montage	400	300	210	1	P.	-	162,03 €
✓ RIT 1035500	Coffret AE avec plaque de montage	300	200	155	1	P.	-	100,97 €
✓ RIT 1036500	Coffret AE avec plaque de montage	300	300	155	1	P.	-	131,65 €
✓ RIT 1037500	Coffret AE avec plaque de montage	800	400	300	1	P.	-	350,39 €
✓ RIT 1038500	Coffret AE avec plaque de montage	600	380	210	1	P.	-	183,30 €
✓ RIT 1039500	Coffret AE avec plaque de montage	380	600	210	1	P.	-	203,55 €
✓ RIT 1045500	Coffret AE avec plaque de montage	500	400	210	1	P.	-	175,20 €
✓ RIT 1050500	Coffret AE avec plaque de montage	500	500	210	1	P.	-	242,04 €
✓ RIT 1054500	Coffret AE avec plaque de montage	600	600	250	1	P.	-	283,56 €
✓ RIT 1055500	Coffret AE avec plaque de montage	600	800	300	1	P.	-	409,13 €
✓ RIT 1057500	Coffret AE avec plaque de montage	700	500	250	1	P.	-	279,51 €
✓ RIT 1058500	Coffret AE avec plaque de montage	800	600	250	1	P.	-	335,20 €
✓ RIT 1060500	Coffret AE avec plaque de montage	600	600	210	1	P.	-	246,09 €
✓ RIT 1073500	Coffret AE avec plaque de montage	760	760	300	1	P.	-	425,33 €
✓ RIT 1076500	Coffret AE avec plaque de montage	760	600	210	1	P.	-	293,68 €
✓ RIT 1077500	Coffret AE avec plaque de montage	760	760	210	1	P.	-	390,90 €
✓ RIT 1090500	Coffret AE avec plaque de montage	1000	600	250	1	P.	-	430,40 €
RIT 1100500	Coffret AE avec plaque de montage	760	1000	210	1	P.	-	622,81 €
✓ RIT 1110500	Coffret AE avec plaque de montage	1000	1000	300	1	P.	-	694,71 €
RIT 1114500	Coffret AE avec plaque de montage	1400	1000	300	1	P.	-	988,40 €
✓ RIT 1130500	Coffret AE avec plaque de montage	760	1000	300	1	P.	-	641,04 €
✓ RIT 1180500	Coffret AE avec plaque de montage	1000	800	300	1	P.	-	468,88 €
✓ RIT 1213500	Coffret AE avec plaque de montage	1200	1000	300	1	P.	-	805,10 €
✓ RIT 1260500	Coffret AE avec plaque de montage	1200	600	300	1	P.	-	649,14 €
✓ RIT 1280500	Coffret AE avec plaque de montage	1200	800	300	1	P.	-	667,37 €
✓ RIT 1338500	Coffret AE avec plaque de montage	600	380	350	1	P.	-	306,85 €
✓ RIT 1339500	Coffret AE avec plaque de montage	380	600	350	1	P.	-	328,11 €
✓ RIT 1350500	Coffret AE avec plaque de montage	500	500	300	1	P.	-	298,75 €
✓ RIT 1360500	Coffret AE avec plaque de montage	600	600	350	1	P.	-	335,20 €
✓ RIT 1376500	Coffret AE avec plaque de montage	760	600	350	1	P.	-	415,21 €
✓ RIT 1380500	Coffret AE avec plaque de montage	380	380	210	1	P.	-	142,79 €
✓ RIT 2508100	Patte fixation murale pour coffrets AE				4	P.	-	6,48 €

Caractéristiques techniques, Conditionnement, Multiple de vente, Unité de facturation, visuels, Euroclasse, DEEE HT, PU HT en Euros et hors DEEE et Eco-mobilier; donnés à titre indicatif et susceptibles de modifications sans préavis.   
 ils ne nous engageant qu'après confirmation expresse. Les prix unitaires indiqués sont ceux des réseaux COAXEL, REXEL et SCT, ils ne s'appliquent pas pour le réseau ESPACE ELEC.   
 Pour plus d'informations, consultez votre agence habituelle ou connectez-vous sur notre site internet rexel.fr - N.C-nous consulter.

✓ Produit stocké

APPAREILLAGE  
MODULAIRE  
HAGER

APPAREILLAGE  
MODULAIRE  
ABB

APPAREILLAGE  
MODULAIRE  
COMPLÉMENTAIRE

APPAREILLAGE  
COMPLÉMENTAIRE

COFFRETS  
ET ACCESSOIRES

COMPOSANTS  
ET ACCESSOIRES DE CÂBLAGE

# COFFRETS ET ACCESSOIRES

## BOUTONS ET VOYANTS

### XALD - BOITES À BOUTONS MARCHE/ARRÊT



Les boîtes XALD sont destinées à répondre aux fonctions les plus courantes (marche, arrêt, marche-arrêt, arrêt d'urgence) des applications industrielles.

Référence	Désignation	Profondeur (mm)	Hauteur (mm)	Largeur (mm)	Matière	IP	Multiple de vente	Unité fact.	DEEE HT	PU HT
✓ SCH XALD102	Boîte à boutons XALD - 1 bouton poussoir vert - 1 F	53	68	68	plastique	IP65	1	P.	-	29,11 €
✓ SCH XALD132	Boîte - 1 bouton tournant D=22 à manette - 1F	53	68	68	plastique	IP65	1	P.	-	33,35 €
✓ SCH XALD134	Boîte à boutons XALD - 1 bouton tournant - "0-I" - 1 F	53	68	68	plastique	IP65	1	P.	-	36,10 €
✓ SCH XALD222	Boîte à boutons XALD - 2 boutons poussoirs - 2 F	53	106	68	plastique	IP65	1	P.	-	44,65 €
✓ SCH XALD01	Boîte à boutons vide XALD grise 1 perçage	53	68	68	plastique	IP54	1	P.	-	14,98 €
✓ SCH XALD02	Boîte à boutons vide XALD grise 2 perçages	53	106	68	plastique	IP54	1	P.	-	18,69 €
✓ SCH XALD03	Boîte à boutons vide XALD grise 3 perçages	53	136	68	plastique	IP54	1	P.	-	22,36 €
✓ SCH XALD04	Boîte à boutons vide XALD grise 4 perçages	53	166	68	plastique	IP54	1	P.	-	32,42 €
✓ SCH XALD05	Boîte à boutons vide XALD grise 5 perçages	53	196	68	plastique	IP54	1	P.	-	39,98 €
✓ SCH XALK01	Boîte à boutons vide XALD jaune 1 perçage	53	68	68	plastique	IP65	1	P.	-	15,20 €

### XALK - BOITES À BOUTONS ARRÊT D'URGENCE



Les boîtes XALK sont destinées à répondre aux fonctions les plus courantes (marche, arrêt, marche-arrêt, arrêt d'urgence) des applications industrielles.

Référence	Désignation	Profondeur (mm)	Hauteur (mm)	Largeur (mm)	Matière	IP	Multiple de vente	Unité fact.	DEEE HT	PU HT
✓ SCH XALK178E	Boîte à boutons XALK - 1 bouton poussoir Arrêt d'Urgence 10+1F	53	68	68	plastique	IP65	1	P.	-	48,09 €
✓ SCH XALK178F	Boîte à boutons XALK - 1 bouton poussoir Arrêt d'Urgence 20	53	68	68	plastique	IP65	1	P.	-	48,35 €
✓ SCH XALK178G	Boîte à boutons XALK - 1 bouton poussoir Arrêt d'Urgence 20+1F	53	68	68	plastique	IP65	1	P.	-	48,80 €
✓ SCH XALK188E	Boîte à boutons XALK - 1 bouton poussoir Arrêt d'Urgence à clé 10+1F	53	68	68	plastique	IP65	1	P.	-	66,67 €

### XB4 PRODUITS COMPLETS MÉTAL



Conçue pour l'industrie, la gamme Ø 22 mm XB4 allie simplicité de mise en oeuvre, flexibilité et robustesse. Un système ingénierie de verrouillage par enclipsage tête-corps, puis serrage par une seule vis, garantit un montage facile et sécurisé.

Référence	Désignation	Diamètre (mm)	Couleur	IP	Multiple de vente	Unité fact.	DEEE HT	PU HT
✓ SCH XB4BA21	Bouton poussoir à impulsion affleurant 1F	22	noir	IP66	1	P.	-	14,69 €
✓ SCH XB4BA31	Bouton poussoir à impulsion affleurant 1F	22	vert	IP66	1	P.	-	14,72 €
✓ SCH XB4BA42	Bouton poussoir à impulsion affleurant 10	22	rouge	IP66	1	P.	-	14,72 €
✓ SCH XB4BA51	Bouton poussoir à impulsion affleurant 1F	22	jaune	IP66	1	P.	-	14,78 €
✓ SCH XB4BA61	Bouton poussoir à impulsion affleurant 1F	22	bleu	IP66	1	P.	-	14,72 €
✓ SCH XB4BD21	Bouton tournant à manette 2 positions 1F	22	noir	IP66	1	P.	-	20,60 €
✓ SCH XB4BD25	Bouton tournant à manette 2 positions 10 plus 1F	22	noir	IP66	1	P.	-	25,60 €
✓ SCH XB4BD33	Bouton tournant à manette 3 positions 2F	22	noir	IP66	1	P.	-	25,55 €
✓ SCH XB4BG21	Bouton tournant à serrure 2 positions 1F	22	noir	IP66	1	P.	-	51,45 €
✓ SCH XB4BS8445	Arrêt d'urgence coup-de-poing diam 40 tourner pour déverrouiller	22	rouge	IP66	1	P.	-	38,82 €
✓ SCH XB4BV1	Voyant rond IP 65, DEL intégrée 24 V, bornes	22	blanc	IP66	1	P.	-	18,91 €
✓ SCH XB4VB3	Voyant rond IP 65, DEL intégrée 24 V, bornes	22	vert	IP66	1	P.	-	18,91 €
✓ SCH XB4VB4	Voyant rond IP 65, DEL intégrée 24 V, bornes	22	rouge	IP66	1	P.	-	18,91 €
✓ SCH XB4VB5	Voyant rond IP 65, DEL intégrée 24 V, bornes	22	jaune	IP66	1	P.	-	18,95 €
✓ SCH XB4BVM1	Voyant rond IP 65, DEL intégrée 240 V, bornes	22	blanc	IP66	1	P.	-	31,65 €
✓ SCH XB4BVM3	Voyant rond IP 65, DEL intégrée 240 V, bornes	22	vert	IP66	1	P.	-	31,83 €
✓ SCH XB4BVM4	Voyant rond IP 65, DEL intégrée 240 V, bornes	22	rouge	IP66	1	P.	-	31,83 €
✓ SCH XB4BW33B5	Bouton poussoir lumineux (DEL 24 V) à impulsion affleurant 10 plus 1F	22	vert	IP66	1	P.	-	36,30 €
✓ SCH XB4BW34B5	Bouton poussoir lumineux (DEL 24 V) à impulsion affleurant 10 plus 1F	22	rouge	IP66	1	P.	-	36,17 €
✓ SCH XB4BS8444	Harmony XB4 - bouton arrêt urgence - pousser tourner - 20 - rouge - Ø40				1	P.	-	39,03 €
✓ SCH XB4BS8442	Harmony XB4 - bouton arrêt urgence - pousser tourner - 10 - rouge - Ø40			IP66	1	P.	-	33,68 €

Caractéristiques techniques, Conditionnement, Multiple de vente, Unité de facturation, visuels, Euroclasse, DEEE HT, PU HT en Euros et hors DEEE et Eco-mobilier; donnés à titre indicatif et susceptibles de modifications sans préavis.   
 ils ne nous engageant qu'après confirmation expresse. Les prix unitaires indiqués sont ceux des réseaux COAXEL, REXEL et SCT, ils ne s'appliquent pas pour le réseau ESPACE ELEC.   
 Pour plus d'informations, consultez votre agence habituelle ou connectez-vous sur notre site internet rexel.fr - N.C-nous consulter.

✓ Produit stocké

## XB5 PRODUITS COMPLETS

Référence	Désignation	Diamètre (mm)	Couleur	Multiple de vente	Unité fact.	DEEE HT	PU HT
✓ SCH XB5AA21	Harmony bouton-poussoir noir Ø22 - à impulsion affleurant - 1F	22	noir	1	P.	-	12,90 €
✓ SCH XB5AD21	Harmony bouton tournant noir Ø22 - à manette - 2 positions - 1F	22	noir	1	P.	-	18,18 €
✓ SCH XB5AD33	Harmony bouton tournant noir Ø22 - à manette - 3 positions - 2F	22	noir	1	P.	-	22,41 €
✓ SCH XB5ASB445	Harmony arrêt d'urgence rouge Ø22 tête Ø 40 tourner pour déverrouiller 10+1F	22	rouge	1	P.	-	34,06 €
✓ SCH XB5AVB1	Harmony voyant rond Ø22 - IP66 - blanc - LED intégrée - 24V	22	blanc	1	P.	-	16,60 €
✓ SCH XB5AVB3	Harmony voyant rond Ø22 - IP66 - vert - LED intégrée - 24V	22	vert	1	P.	-	16,74 €
✓ SCH XB5AVB4	Harmony voyant rond Ø22 - IP66 - rouge - LED intégrée - 24V	22	rouge	1	P.	-	16,53 €
✓ SCH XB5AVM1	Harmony voyant rond Ø22 - IP66 - blanc - LED intégrée - 240V	22	blanc	1	P.	-	27,66 €
✓ SCH XB5AVM3	Harmony voyant rond Ø22 - IP66 - vert - LED intégrée - 240V	22	vert	1	P.	-	28,02 €
✓ SCH XB5AVM4	Harmony voyant rond Ø22 - IP66 - rouge - LED intégrée - 240V	22	rouge	1	P.	-	28,02 €
✓ SCH ZBE101	Harmony bloc contact pour bouton - ZBE D=22 - 1F			1	P.	-	5,32 €
✓ SCH ZBE102	Harmony bloc contact pour bouton - ZBE D=22 - 10			1	P.	-	5,32 €
✓ SCH ZENL1111	Bloc contact à vis étriers pour boutons de boîte XAL - 1F			1	P.	-	5,47 €
✓ SCH ZENL1121	Bloc contact à vis étriers pour boutons de boîte XAL - 10			1	P.	-	5,51 €

## XB4 & XB5 ACCESSOIRES

Référence	Désignation	Diamètre (mm)	Couleur	Hauteur (mm)	Largeur (mm)	Multiple de vente	Unité fact.	DEEE HT	PU HT
✓ SCH ZBVB1	Bloc lumineux, DEL intégrée 24 V	22	blanc			1	P.	-	10,21 €
✓ SCH ZBVB3	Bloc lumineux, DEL intégrée 24 V	22	vert			1	P.	-	10,21 €
✓ SCH ZBVB4	Bloc lumineux, DEL intégrée 24 V	22	rouge			1	P.	-	10,41 €
✓ SCH ZBVM1	Bloc lumineux, DEL intégrée 230 à 240 V	22	blanc			1	P.	-	22,55 €
✓ SCH ZBVM3	Bloc lumineux, DEL intégrée 230 à 240 V	22	vert			1	P.	-	22,55 €
✓ SCH ZBY0101	Étiquette 8 x 27 mm non marquée, à graver		noir	8	27	1	P.	-	0,56 €
✓ SCH ZBY0102	Étiquette 8 x 27 mm non marquée, à graver		blanc	8	27	1	P.	-	0,77 €
✓ SCH ZBY2101	Porte étiquette 30 x 40 mm standard avec étiquette à graver		noir	40	30	1	P.	-	1,06 €
✓ SCH ZBY2103	Porte étiquette 30 x 40 mm standard avec étiquette MARCHE		noir	40	30	1	P.	-	1,59 €
✓ SCH ZB2S23	Bouchon obturateur	22	noir			1	P.	-	2,00 €
✓ SCH ZBY2104	Porte étiquette 30 x 40 mm standard avec étiquette ARRET		noir	40	30	1	P.	-	1,62 €
✓ SCH ZBY2126	Porte étiquette 30 x 40 mm standard avec étiquette SOUS TENSION		autre	40	30	1	P.	-	1,59 €
✓ SCH ZBY2130	Porte étiquette 30 x 40 mm standard avec étiquette ARRET D'URGENCE		jaune	40	30	1	P.	-	1,73 €
✓ SCH ZBY2134	Porte étiquette 30 x 40 mm standard avec étiquette DEFAULT		noir	40	30	1	P.	-	1,62 €
✓ SCH ZBY2135	Porte étiquette 30 x 40 mm standard avec étiquette DEFAULT		rouge	40	30	1	P.	-	1,62 €
✓ SCH ZBY2166	Porte étiquette 30 x 40 mm standard avec étiquette ARRET MARCHE		autre	40	30	1	P.	-	1,73 €
✓ SCH ZBY2178	Porte étiquette 30 x 40 mm standard avec étiquette O I		noir	40	30	1	P.	-	1,76 €
✓ SCH ZBY2185	Porte étiquette 30 x 40 mm standard avec étiquette AUTO O MAIN		autre	40	30	1	P.	-	1,59 €
✓ SCH ZBY2186	Porte étiquette 30 x 40 mm standard avec étiquette O II		noir	40	30	1	P.	-	1,62 €
✓ SCH ZB2BY4903	Étiquette 30 x 40 mm blanc montée ou droite, PVGV		blanc	30	40	1	P.	-	1,12 €
✓ SCH ZBY5101	Étiquette 18 x 27 mm non marquée, à graver		noir	18	27	1	P.	-	1,01 €
✓ SCH ZBY5102	Étiquette 18 x 27 mm non marquée, à graver		blanc	18	27	1	P.	-	1,01 €
✓ SCH ZBY8130	Étiquette circulaire diam 90 mm ARRET D'URGENCE	90	jaune			1	P.	-	3,51 €
✓ SCH ZBZ32	Porte étiquette 30 x 40 mm standard sans étiquette		noir	40	30	1	P.	-	0,53 €
✓ SCH ZBZ33	Porte étiquette 30 x 50 mm standard sans étiquette		noir	50	30	1	P.	-	0,94 €
✓ SCH ZB5S23	Bouchon obturateur	22	noir			1	P.	-	2,02 €
✓ SCH ZBPO	Capuchon transparent pour bouton poussoir	22	transparent			1	P.	-	1,63 €
✓ SCH ZBZ1604	Garde pour bouton coup-de-poing	22				1	P.	-	44,88 €

## SIRIUS - BOITE À BOUTON ARRÊT D'URGENCE

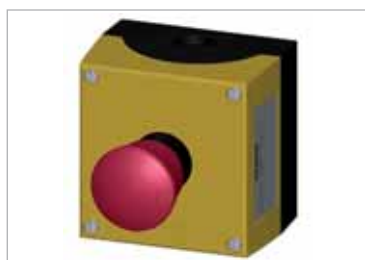

Référence	Désignation	Multiple de vente	Unité fact.	DEEE HT	PU HT
✓ SIE 3SU1801-0NA00-2AA2	Boîte arrêt d'urgence plastique 40 mm déverrouillage par rotation 2NF+1NO	1	P.	-	44,00 €

Caractéristiques techniques, Conditionnement, Multiple de vente, Unité de facturation, visuels, Euroclasse, DEEE HT, PU HT en Euros et hors DEEE et Eco-mobilier; donnés à titre indicatif et susceptibles de modifications sans préavis, ils ne nous engagent qu'après confirmation expresse. Les prix unitaires indiqués sont ceux des réseaux COAXEL, REXEL et SCT, ils ne s'appliquent pas pour le réseau ESPACE ELEC.

Pour plus d'informations, consultez votre agence habituelle ou connectez-vous sur notre site internet [rexel.fr](http://rexel.fr) - N.C-nous consulter.

✓ Produit stocké

# COFFRETS ET ACCESSOIRES

## BOUTONS ET VOYANTS

### SIRIUS - BOUTONS POUSSOIRS SIRIUS ACT MÉTALLIQUE

SIEMENS



Gamme de boutons poussoirs affleurants diamètre 22mm, IP69K, destinée aux applications industrielles. Ensemble facile à monter grâce au concept d'assemblage et de fixation sans outil spécifique. Configuration jusqu'à 6 contacts NO ou NF (blocs de contacts et support à commander séparément).

Référence	Désignation	Diamètre (mm)	Couleur	Multiple de vente	Unité fact.	DEEE HT	PU HT
✓ SIE 3SU1050-0AB10-0AAO	Bouton poussoir affleurant métallique, noir	22	noir	1	P.	-	6,86 €
✓ SIE 3SU1050-0AB20-0AAO	Bouton poussoir affleurant métallique, rouge	22	rouge	1	P.	-	6,86 €
✓ SIE 3SU1050-0AB30-0AAO	Bouton poussoir affleurant métallique, jaune	22	jaune	1	P.	-	6,90 €
✓ SIE 3SU1050-0AB40-0AAO	Bouton poussoir affleurant métallique, vert	22	vert	1	P.	-	6,86 €
✓ SIE 3SU1050-0AB50-0AAO	Bouton poussoir affleurant métallique, bleu	22	bleu	1	P.	-	6,90 €
✓ SIE 3SU1050-0AB60-0AAO	Bouton poussoir affleurant métallique, blanc	22	blanc	1	P.	-	6,90 €
✓ SIE 3SU1050-0AB70-0AAO	Bouton poussoir affleurant métallique, transparent	22	transparent	1	P.	-	6,90 €

### SIRIUS - ARRÊTS D'URGENCE SIRIUS ACT

SIEMENS

Coup de poing d'arrêt d'urgence diamètre 40mm pour applications de sécurité Catégorie 4 (ISO 1384961).

Référence	Désignation	Multiple de vente	Unité fact.	DEEE HT	PU HT
✓ SIE 3SU1000-1HB20-0AAO	Bouton Coup de poing arrêt d'urgence plastique 40mm déverrouillage par rotation	1	P.	-	22,21 €
✓ SIE 3SU1050-1HB20-0AAO	Bouton Coup de poing arrêt d'urgence métallique 40mm déverrouillage par rotation	1	P.	-	24,43 €
✓ SIE 3SU1000-1HG20-0AAO	Bouton Coup de poing arrêt d'urgence plastique 40mm déverrouillage par clé Ronis 455	1	P.	-	47,27 €
✓ SIE 3SU1050-1HG20-0AAO	Bouton Coup de poing arrêt d'urgence métallique 40mm déverrouillage par clé Ronis 455	1	P.	-	51,40 €

### SIRIUS - MANETTES SIRIUS ACT

SIEMENS



Manette 2 ou 3 positions diam 22mm, illuminables, visualisation facile à distance de la position de commutation, IP69K. Supports et contacts à commander séparément.

Référence	Désignation	Diamètre (mm)	Couleur	Multiple de vente	Unité fact.	DEEE HT	PU HT
✓ SIE 3SU1002-2BF60-0AAO	Manette plastique noire 2 positions stables	22	noire	1	P.	-	11,42 €
✓ SIE 3SU1002-2BL60-0AAO	Manette plastique noire 3 positions stables	22	noire	1	P.	-	11,42 €
✓ SIE 3SU1000-4CF11-0AAO	Manette plastique 2 positions stables clé Ronis 455 retrait en 0 et 1	22		1	P.	-	27,92 €
✓ SIE 3SU1000-4CL11-0AAO	Manette plastique 3 positions stables clé Ronis 455 retrait en 0, 1 et 2	22		1	P.	-	29,65 €
✓ SIE 3SU1052-2BF60-0AAO	Manette métallique noire 2 positions stables	22	noire	1	P.	-	12,69 €
✓ SIE 3SU1052-2BL60-0AAO	Manette métallique noire 3 positions stables	22	noire	1	P.	-	12,69 €
✓ SIE 3SU1050-4CF11-0AAO	Manette métallique 2 positions stables clé Ronis 455 retrait en 0 et 1	22		1	P.	-	30,35 €
✓ SIE 3SU1050-4CL11-0AAO	Manette métallique 3 positions stables clé Ronis 455 retrait en 0, 1 et 2	22		1	P.	-	31,94 €

### SIRIUS - VOYANTS SIRIUS ACT

SIEMENS



Voyants lumineux diamètre 22mm, IP69K, destinée aux applications industrielles. Ensemble facile à monter grâce au concept d'assemblage et de fixation sans outil spécifique. Modules LED et support à commander séparément.

Référence	Désignation	Diamètre (mm)	Couleur	Multiple de vente	Unité fact.	DEEE HT	PU HT
✓ SIE 3SU1001-6AA20-0AAO	Voyant lumineux plastique, rouge	22	rouge	1	P.	-	4,26 €
✓ SIE 3SU1001-6AA30-0AAO	Voyant lumineux plastique, jaune	22	jaune	1	P.	-	4,28 €
✓ SIE 3SU1001-6AA40-0AAO	Voyant lumineux plastique, vert	22	vert	1	P.	-	4,26 €
✓ SIE 3SU1001-6AA50-0AAO	Voyant lumineux plastique, bleu	22	bleu	1	P.	-	4,28 €

Caractéristiques techniques, Conditionnement, Multiple de vente, Unité de facturation, visuels, Euroclasse, DEEE HT, PU HT en Euros et hors DEEE et Eco-mobilier; donnés à titre indicatif et susceptibles de modifications sans préavis.   
 is ne nous engageant qu'après confirmation expresse. Les prix unitaires indiqués sont ceux des réseaux COAXEL, REXEL et SCT, ils ne s'appliquent pas pour le réseau ESPACE ELEC.   
 Pour plus d'informations, consultez votre agence habituelle ou connectez-vous sur notre site internet rexel.fr • N.C.=nous consulter.

✓ Produit stocké

## SIRIUS - VOYANTS SIRIUS ACT

SIEMENS

Référence	Désignation	Diamètre (mm)	Couleur	Multiple de vente	Unité fact.	DEEE HT	PU HT
✓ SIE 3SU1001-6AA60-0AA0	Voyant lumineux plastique, blanc	22	blanc	1	P.	-	4,26 €
✓ SIE 3SU1001-6AA70-0AA0	Voyant lumineux plastique, transparent	22	transparent	1	P.	-	4,28 €
✓ SIE 3SU1051-6AA20-0AA0	Voyant lumineux métallique, rouge	22	rouge	1	P.	-	4,97 €
✓ SIE 3SU1051-6AA30-0AA0	Voyant lumineux métallique, jaune	22	jaune	1	P.	-	5,00 €
✓ SIE 3SU1051-6AA40-0AA0	Voyant lumineux métallique, vert	22	vert	1	P.	-	4,97 €
✓ SIE 3SU1051-6AA50-0AA0	Voyant lumineux métallique, bleu	22	bleu	1	P.	-	5,00 €
✓ SIE 3SU1051-6AA60-0AA0	Voyant lumineux métallique, blanc	22	blanc	1	P.	-	4,97 €
✓ SIE 3SU1051-6AA70-0AA0	Voyant lumineux métallique, transparent	22	transparent	1	P.	-	5,00 €

## SIRIUS - ACCESSOIRES SIRIUS ACT SUPPORTS 3 EMPLACEMENTS

SIEMENS



Support pour boutons, voyants, AU - Emplacement pour 3 contacts ou modules LED.

Référence	Désignation	Multiple de vente	Unité fact.	DEEE HT	PU HT
✓ SIE 3SU1500-0AA10-0AA0	support 3 emplacements pour bloc de contact ou modules LED pour gamme plastique	1	P.	-	2,08 €
✓ SIE 3SU1550-0AA10-0AA0	support 3 emplacements pour bloc de contact ou modules LED pour gamme métallique	1	P.	-	2,33 €

## SIRIUS - ACCESSOIRES SIRIUS ACT BLOCS DE CONTACTS

SIEMENS



Blocs de contact unipolaires - 5 à 500V AC ou DC.

Référence	Désignation	Multiple de vente	Unité fact.	DEEE HT	PU HT
✓ SIE 3SU1400-1AA10-1BA0	Bloc de contact 1 NO à vis	1	P.	-	5,44 €
✓ SIE 3SU1400-1AA10-1CA0	Bloc de contact 1 NF à vis	1	P.	-	5,44 €
✓ SIE 3SU1400-1AA10-3BA0	Bloc de contact 1 NO à ressort	1	P.	-	5,92 €
✓ SIE 3SU1400-1AA10-3CA0	Bloc de contact 1 NF à ressort	1	P.	-	5,92 €

## SIRIUS - VOYANTS SIRIUS ACT LED - À VIS

SIEMENS



Modules LED pour appareils SIRIUS ACT, 100000 heures.

Référence	Désignation	Couleur	Multiple de vente	Unité fact.	DEEE HT	PU HT
✓ SIE 3SU1401-1BB00-1AA0	Module Led 24 V AC/DC à vis, ombre	ombre	1	P.	-	8,28 €
✓ SIE 3SU1401-1BB20-1AA0	Module Led 24 V AC/DC à vis, rouge	rouge	1	P.	-	8,28 €
✓ SIE 3SU1401-1BB30-1AA0	Module Led 24 V AC/DC à vis, jaune	jaune	1	P.	-	8,28 €
✓ SIE 3SU1401-1BB40-1AA0	Module Led 24 V AC/DC à vis, vert	vert	1	P.	-	8,28 €
✓ SIE 3SU1401-1BB50-1AA0	Module Led 24 V AC/DC à vis, bleu	bleu	1	P.	-	8,28 €
✓ SIE 3SU1401-1BB60-1AA0	Module Led 24 V AC/DC à vis, blanc	blanc	1	P.	-	8,28 €
✓ SIE 3SU1401-1BF00-1AA0	Module Led 230 V AC à vis, ombre	ombre	1	P.	-	14,77 €
✓ SIE 3SU1401-1BF20-1AA0	Module Led 230 V AC à vis, rouge	rouge	1	P.	-	14,70 €
✓ SIE 3SU1401-1BF30-1AA0	Module Led 230 V AC à vis, jaune	jaune	1	P.	-	14,77 €
✓ SIE 3SU1401-1BF40-1AA0	Module Led 230 V AC à vis, vert	vert	1	P.	-	14,70 €
✓ SIE 3SU1401-1BF50-1AA0	Module Led 230 V AC à vis, bleu	bleu	1	P.	-	14,77 €
✓ SIE 3SU1401-1BF60-1AA0	Module Led 230 V AC à vis, blanc	blanc	1	P.	-	14,70 €

Caractéristiques techniques, Conditionnement, Multiple de vente, Unité de facturation, visuels, Euroclasse, DEEE HT, PU HT en Euros et hors DEEE et Eco-mobilier; donnés à titre indicatif et susceptibles de modifications sans préavis, ils ne nous engagent qu'après confirmation expresse. Les prix unitaires indiqués sont ceux des réseaux COAXEL, REXEL et SCT, ils ne s'appliquent pas pour le réseau ESPACE ELEC.

Pour plus d'informations, consultez votre agence habituelle ou connectez-vous sur notre site internet rexel.fr - N.C-nous consulter.

✓ Produit stocké

APPAREILLAGE  
MODULAIRE  
HAGER

APPAREILLAGE  
MODULAIRE  
ABB

APPAREILLAGE  
MODULAIRE  
COMPLÉMENTAIRE

APPAREILLAGE  
COMPLÉMENTAIRE

COFFRETS  
ET ACCESSOIRES

COMPOSANTS  
ET ACCESSOIRES DE CÂBLAGE

# COFFRETS ET ACCESSOIRES

## BOUTONS ET VOYANTS

### SIRIUS - ACCESSOIRES SIRIUS ACT ÉTIQUETTES



Large choix d'étiquettes. Autres modèles, nous consulter.

Référence	Désignation	Multiple de vente	Unité fact.	DEEE HT	PU HT
✓ SIE 3SU1900-0A610-0AA0	Porte-étiquette 12,5X27mm	10	P.	-	0,75 €
✓ SIE 3SU1900-0AC16-0AA0	Étiquette adhésive 12,5 X 27mm vierge	1	P.	-	0,60 €
✓ SIE 3SU1900-0AC16-0GA0	Étiquette adhésive 12,5X27/MARCHE	1	P.	-	0,82 €
✓ SIE 3SU1900-0AC16-0GB0	Étiquette adhésive 12,5X27/ARRET	1	P.	-	0,82 €
✓ SIE 3SU1900-0AC16-0GN0	Étiquette adhésive 12,5X27/DEFAULT	1	P.	-	0,82 €
✓ SIE 3SU1900-0AC16-0QG0	Étiquette adhésive 12,5X27/0-1	1	P.	-	0,82 €
✓ SIE 3SU1900-0BC31-0GQ0	Étiquette ronde 80 mm marquage ARRET D'URGENCE	10	P.	-	4,14 €



### RMQ-FLAT



Pour une commande et une signalisation fiables et précises, la gamme RMQ-Flat offre une liaison ergonomique, ultra plate avec la machine, une optimisation un confort d'utilisation et d'installation optimales.



### RMQ-FLAT - VOYANTS, LED

Référence	Désignation	Diamètre (mm)	Couleur	Multiple de vente	Unité fact.	DEEE HT	PU HT
EON 000183287	M30C-FL-W / Voyant lumineux 30mm, flush, blanc	30	blanc	1	P.	-	16,81 €
EON 000183282	M30C-FL-R / Voyant lumineux 30mm, flush, rouge	30	rouge	1	P.	-	16,81 €
EON 000180795	M22-FLED-W / Voyant LED M22 blanc, compact	22	blanc	1	P.	-	14,22 €
EON 000180797	M22-FLED-G / Voyant LED M22 vert, compact	22	vert	1	P.	-	14,22 €
EON 000180798	M22-FLED-R / Voyant LED M22 rouge, compact	22	rouge	1	P.	-	14,22 €
✓ EON 000216557	M22-LED-W / élément LED borne à vis Élément LED, blanc, fixation par l'avant, 12-30VAC/DC. Bornes à vis.	22	blanc	1	P.	-	10,66 €
✓ EON 000216559	M22-LED-G / élément LED, borne à vis Élément LED, vert, fixation par l'avant, 12-30VAC/DC. Bornes à vis.	22	vert	1	P.	-	10,66 €
✓ EON 000216558	M22-LED-R / élément LED, borne à vis Élément LED, rouge, fixation par l'avant, 12-30VAC/DC. Bornes à vis	22	rouge	1	P.	-	10,66 €



### RMQ-FLAT - BOUTONS-POUSOIRS, VOYANTS

Référence	Désignation	Diamètre (mm)	Multiple de vente	Unité fact.	DEEE HT	PU HT
EON 000182918	M30C-FD-R / Bouton poussoir 30mm, flush, a rappel, rouge, sans inscription	30	1	P.	-	17,91 €
EON 000182919	M30C-FD-G / Bouton poussoir 30mm, flush, a rappel, vert, sans inscription	30	1	P.	-	17,91 €
✓ EON 000216594	M22-D-R / Bouton-poussoir, plat, rouge, à rappel	22	1	P.	-	7,34 €
✓ EON 000216596	M22-D-G / Bouton-poussoir, plat, vert, à rappel	22	1	P.	-	7,34 €
✓ EON 000216771	M22-L-W / Voyant lumineux, plat, blanc	22	1	P.	-	6,83 €
✓ EON 000216772	M22-L-R / Voyant lumineux, plat, rouge	22	1	P.	-	6,83 €
✓ EON 000216773	M22-L-G / Voyant lumineux, plat, vert	22	1	P.	-	6,83 €



### RMQ-FLAT - COMMUTEURS ROTATIFS, BOUTONS À CLÉ

Référence	Désignation	Diamètre (mm)	Couleur	Nbre de positions	Multiple de vente	Unité fact.	DEEE HT	PU HT
EON 000187030	M30C-FR4K7 / Potentiomètre, 30mm, R = 4.7 kOhm	30			1	P.	-	85,98 €
EON 000187110	M30C-FWRK3 / Commut. rotatif, 30mm, à manette, 3 positions, à accroch	30	noir	3 positions	1	P.	-	27,56 €
✓ EON 000216867	M22-WRK / commutateur rotatif à manette, à accrochage Commutateur rotatif 2 positions Fonction accrochage/rappel modifiable à l'aide de pièces de codage M22-XC-Y	22	noir	2 positions	1	P.	-	14,55 €
✓ EON 000216872	M22-WRK3 / commutateur rotatif à manette, à accrochage 3 positions (avec pièce de codage Etude) Fonction accrochage/rappel modifiable à l'aide de pièces de codage M22-XC-Y	22	noir	3 positions	1	P.	-	14,22 €
✓ EON 000216874	M22-WKV / commutateur rotatif à manette, position V Commutateur rotatif, position V Fonction. Accrochage/rappel modifiable à l'aide de pièces de codage M22-XC-Y.	22	noir	2 positions	1	P.	-	14,55 €
EON 000216894	M22-WS3 / Bouton à clé, 3 Pos., à rappel	22		3 positions	1	P.	-	47,02 €

Caractéristiques techniques, Conditionnement, Multiple de vente, Unité de facturation, visuels, Euroclasse, DEEE HT, PU HT en Euros et hors DEEE et Eco-mobilier; donnés à titre indicatif et susceptibles de modifications sans préavis.   
 is ne nous engageant qu'après confirmation expresse. Les prix unitaires indiqués sont ceux des réseaux COAXEL, REXEL et SCT, ils ne s'appliquent pas pour le réseau ESPACE ELEC.   
 Pour plus d'informations, consultez votre agence habituelle ou connectez-vous sur notre site internet rexel.fr • N.C-nous consulter.

✓ Produit stocké

## RMQ-FLAT - ÉLÉMENTS DE CONTACTS

Référence	Désignation	Diamètre (mm)	Multiple de vente	Unité fact.	DEEE HT	PU HT
<b>EON 000180791</b>	M22-FK01 / Contact à ouverture, compact	22	1	P.	-	7,61 €
<b>EON 000180792</b>	M22-FK10 / Contact à fermeture, compact	22	1	P.	-	7,61 €
✓ <b>EON 000216376</b>	M22-K10 / élément de contact, fixation par l'avant, 1 F Élément de contact, 1 F, fixation par l'avant, raccordement par bornes à vis	22	1	P.	-	4,86 €
✓ <b>EON 000216378</b>	M22-K01 / élément de contact, fixation par l'avant, 1 O Élément de contact, 1 O, fixation par l'avant, raccordement par bornes à ressort	22	1	P.	-	4,86 €

## RMQ-FLAT - ACCESSOIRES

Référence	Désignation	Diamètre (mm)	Couleur	Multiple de vente	Unité fact.	DEEE HT	PU HT
✓ <b>EON 000216374</b>	M22-A / adaptateur de fixation Adaptateurs de fixation (fixation par l'avant) pour 3 éléments de contact/LED pour 1 élément fonctionnel M22-SWD-K... ou élément LED M22-SWD-LED... Possibilité d'ajouter 1 ou 2 éléments contacts M22-K...	22	noir	1	P.	-	2,16 €
✓ <b>EON 000216535</b>	M22-11 / Boîtier à monter en saillie, 1 emplacement de montage			1	P.	-	15,09 €

## FAK-R/KC - BOUTONS D'ARRÊT D'URGENCE



Degré de protection élevé (IP69). Utilisation dans des conditions extrêmes. Robustesse remarquable.

Référence	Désignation	Multiple de vente	Unité fact.	DEEE HT	PU HT
✓ <b>EON 000229746</b>	FAK-R/KC11/I / Boutons "champignon" à rappel, Boîtier en saillie d'arrêt d'urgence type « coup de poing champignon » rouge à rappel, fonction sécurité avec manœuvre possible d'ouverture selon IEC/EN 60947-5-1	1	P.	-	79,48 €
✓ <b>EON 000229747</b>	FAK-R/V/KC01/I/Y / Boutons "champignon" à accrochage, 1 O Boîtier en saillie d'arrêt d'urgence type « coup de poing champignon » rouge à accrochage. Déverrouillage par traction Boutons d'arrêt d'urgence infraudables selon ISO 13850/EN 418 fonction sécurité avec manœuvre possible d'ouverture selon IEC/EN 60947-5-1. Contact 1 O	1	P.	-	102,84 €
✓ <b>EON 000256790</b>	FAK-R/V/KC02/I/Y / Boutons "champignon" à accrochage, 2 O Boîtier en saillie d'arrêt d'urgence type « coup de poing champignon » rouge à accrochage. Déverrouillage par traction Boutons d'arrêt d'urgence infraudables selon ISO 13850/EN 418 fonction sécurité avec manœuvre possible d'ouverture selon IEC/EN 60947-5-1. Contacts 2 O	1	P.	-	102,84 €
✓ <b>EON 000229748</b>	FAK-R/V/KC11/I/Y / Boutons "champignon" à accrochage, 1 F, 1 O Boîtier en saillie d'arrêt d'urgence type « coup de poing champignon » rouge à accrochage. Déverrouillage par traction Boutons d'arrêt d'urgence infraudables selon ISO 13850/EN 418 fonction sécurité avec manœuvre possible d'ouverture selon IEC/EN 60947-5-1. Contacts 1 F, 1 O	1	P.	-	108,79 €
✓ <b>EON 000229749</b>	FAK-S/KC11/I / Boutons "champignon" à rappel Boîtier en saillie d'arrêt d'urgence type « coup de poing champignon » noir à rappel, fonction sécurité avec manœuvre possible d'ouverture selon IEC/EN 60947-5-1	1	P.	-	79,48 €

## COMPOSANTS ET ACCESSOIRES DE CÂBLAGE

### RAILS DIN SYMÉTRIQUES ET ASYMÉTRIQUES

Conforme à la directive européenne 2002/96/EC (RoHS). Résistance au test du brouillard salin 96 heures minimum.

#### 1- RAILS ASYMÉTRIQUES :

Permettent la fixation par encliquetage ou par vis des blocs de jonction ou d'appareillage à l'aide d'accessoires.

#### 2- RAILS SYMÉTRIQUES :

Permettent la fixation par encliquetage sans accessoire de tout appareil modulaire (bornes, disjoncteurs, etc).

Hauteur 7.5 mm : utilisés pour la fixation d'appareillages légers (domestique, tertiaire, industrie, etc).

Hauteur 15 mm : utilisés pour la fixation d'appareillages plus lourds et/ou en raison de plus grandes distances entre les points de fixation.

Référence	Désignation	Modèle type	Profil rail	Type (mmxmm)	Longueur (mm)	Hauteur (mm)	Épaisseur de matériau (mm)	Matériau	Multiple de vente	Unité fact.	DEEE HT	PU HT	
✓ <b>BIZ 200215</b>	Rail DIN plein symétrique 35 mm x 7.5 mm x 2 m	profilé chapeau 35/7,5 mm	plein symétrique	35 x 7,5	2000	7.5	1	acier		1	P.	-	8,68 €
✓ <b>BIZ 200210</b>	Rail DIN plein symétrique 35 mm x 15 mm x 2 m	profilé chapeau 35/15mm	plein symétrique	35 x 15	2000	15	1.5	acier		1	P.	-	11,20 €
✓ <b>BIZ 200225</b>	Rail DIN plein asymétrique 32 mm x 15 mm x 2 m	profils spéciaux	plein asymétrique	32 x 15	2000	15	1.5	acier		1	P.	-	11,42 €

Caractéristiques techniques, Conditionnement, Multiple de vente, Unité de facturation, visuels, Euroclasse, DEEE HT, PU HT en Euros et hors DEEE et Eco-mobilier; donnés à titre indicatif et susceptibles de modifications sans préavis, ils ne nous engagent qu'après confirmation expresse. Les prix unitaires indiqués sont ceux des réseaux COAXEL, REXEL et SCT, ils ne s'appliquent pas pour le réseau ESPACE ELEC.

Pour plus d'informations, consultez votre agence habituelle ou connectez-vous sur notre site internet [rexel.fr](http://rexel.fr) - N.C-nous consulter.

✓ Produit stocké

# COMPOSANTS ET ACCESSOIRES DE CÂBLAGE

## RAILS DIN SYMÉTRIQUES ET ASYMÉTRIQUES



Référence	Désignation	Modèle type	Profil rail	Type (mmxmm)	Longueur (mm)	Hauteur (mm)	Épaisseur de matériau (mm)	Matériau		Multiple de vente	Unité fact.	DEEE HT	PU HT
✓ BIZ 200240	Rail DIN perforé symétrique 35 mm x 7,5 mm x 2 m	profilé chapeau 35/7,5 mm	perforé symétrique	35 x 7,5	2000	7,5	1	acier		1	P.	-	11,42 €
✓ BIZ 200235	Rail DIN perforé symétrique 35 mm x 15 mm x 2 m	profilé chapeau 35/15 mm	perforé symétrique	35 x 15	2000	15	1,5	acier		1	P.	-	14,08 €

### ERIFLEX



Référence	Désignation		Multiple de vente	Unité fact.	DEEE HT	PU HT
✓ ERI 557800	Profil symétrique DR 7 2 m		2	M.	-	3,51 €
✓ ERI 557900	Profil symétrique DR 15 2 m		2	M.	-	4,43 €
✓ ERI 557910	Profil symétrique DR 15 3 m		3	M.	-	4,43 €
✓ ERI 557950	Profil perforé symétrique PDR 15 2 m		2	M.	-	5,37 €

## RÉPARTITEURS

### ERIFLEX

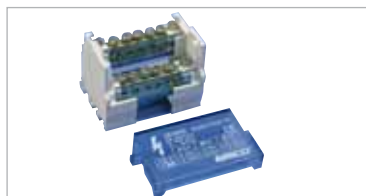

Référence	Désignation	Type	Intensité admissible (A)	Nbre de connexions	Multiple de vente	Unité fact.	DEEE HT	PU HT
✓ ERI 563900	BD 80/100A	bip	80-100	6	1	P.	-	16,08 €
✓ ERI 563810	BD 100/125AL	bip	100-125	14	1	P.	-	23,26 €
✓ ERI 563740	TD 40 A	tétra	40	12	1	P.	-	26,79 €
✓ ERI 563830	TD 100/125AL	tétra	100-125	10	1	P.	-	33,14 €
✓ ERI 563840	TD 100/125ALL	tétra	100-125	14	1	P.	-	44,61 €
✓ ERI 563920	TD 80/100A	tétra	80-100	6	1	P.	-	24,31 €
✓ ERI 569020	UDJ 125A	uni	125		1	P.	-	36,00 €



**ESABORA Tarif**

**PRODUITS, TARIFS ET CONDITIONS À JOUR EN PERMANENCE**

■ Moteur de recherche
■ Export de données

■ Prix personnalisés
■ Actualisation en ligne

Notre solution en vidéo sur [www.esabora-digital-services.com](http://www.esabora-digital-services.com)

Ta



## BLOCS DE JONCTION

### SNK - BLOC DE JONCTION SNK VISSÉ



- Plus de 50 ans d'expertise dans le raccordement.
- Technologies vissé, PI-Spring et débrochable.
- Capacité de raccordement de 0.2 à 95°.
- Fonctions & solutions : liaison, mise à la terre, sectionnable, fusible, simple à triple étage, test et mesure.
- Diminution des références grâce à la compatibilité des accessoires.
- Deux puits centraux permettent plusieurs configurations (interconnexion, test et mesure).
- Surface de marquage plane permettant le pré-marquage manuel et compatible avec les cartes repères et les étiquettes.

Référence	Désignation	Section (mm²)	Couleur	Multiple de vente	Unité fact.	DEEE HT	PU HT
✓ ENT K305010	ZS4 BORNE VISSÉ - LIAISON - GRIS	4	gris	1	P.	-	1,45 €
✓ ENT K305020	ZS4-BL BORNE VISSÉ - LIAISON - BLEU	4	bleu	1	P.	-	1,91 €
✓ ENT K305150	ZS4-PE BORNE VISSÉ - TERRE - VERT JAUNE	4	vert jaune	1	P.	-	5,60 €

Caractéristiques techniques, Conditionnement, Multiple de vente, Unité de facturation, visuels, Euroclasse, DEEE HT, PU HT en Euros et hors DEEE et Eco-mobilier; donnés à titre indicatif et susceptibles de modifications sans préavis. is ne nous engageant qu'après confirmation expresse. Les prix unitaires indiqués sont ceux des réseaux COAXEL, REXEL et SCT, ils ne s'appliquent pas pour le réseau ESPACE ELEC. ✓ Produit stocké

Pour plus d'informations, consultez votre agence habituelle ou connectez-vous sur notre site internet rexel.fr - N.C-nous consulter.



## SNK - BLOC DE JONCTION SNK VISSÉ



Référence	Désignation	Section (mm²)	Couleur	Multiple de vente	Unité fact.	DEEE HT	PU HT
✓ ENT K505210	ZS4-D2 BORNE VISSE - DOUBLE ETAGE - GRIS	4	gris	1	P.	-	4,97 €
✓ ENT K505910	ES4 FLASQUE D'EXTREMITE - GRIS FONCE	4	gris	1	P.	-	0,59 €
✓ ENT K506010	ZS6 BORNE VISSE - LIAISON - GRIS	6	gris	1	P.	-	1,47 €
✓ ENT K506020	ZS6-BL BORNE VISSE - LIAISON - BLEU	6	bleu	1	P.	-	2,08 €
✓ ENT K506150	ZS6-PE BORNE VISSE - TERRE - VERT JAUNE	6	vert jaune	1	P.	-	5,71 €
✓ ENT K508010	ZS10 BORNE VISSE - LIAISON - GRIS	10	gris	1	P.	-	2,51 €
✓ ENT K508020	ZS10-BL BORNE VISSE - LIAISON - GRIS	10	bleu	1	P.	-	2,62 €
✓ ENT K508150	ZS10-PE BORNE VISSE - TERRE - VERT JAUNE	10	vert jaune	1	P.	-	8,18 €
✓ ENT K516010	ZS35 BORNE VISSE - LIAISON - GRIS	35	gris	1	P.	-	5,43 €
✓ ENT K900001	BAM4 BUTEE - GRIS FONCE		gris	1	P.	-	1,80 €
✓ ENT K900002	BAZI BUTEE - GRIS FONCE		gris	1	P.	-	1,61 €

## SNA - BLOC DE JONCTION VISSÉ



- Gamme historique.
- Capacité de raccordement de 0,2 à 300 mm² (22 AWG à 1000 kcmil).
- Technologies : Vissé et à tiges.
- Fonctions disponibles : liaison, mise à la terre, sectionnable, fusible, simple à triple étage, test & mesure.

Référence	Désignation	Section (mm²)	Couleur	Multiple de vente	Unité fact.	DEEE HT	PU HT
✓ ENT 011307711	PEB - PORTE-ETIQUETTES - GRIS			1	P.	-	0,45 €
✓ ENT 011308401	PORTE ETIQUETTE BUTEE DINI/3//			1	P.	-	1,50 €
ENT 011511607	M4/6 BORNE VISSE LIAISON GRIS	4	gris	1	P.	-	1,30 €
✓ ENT 011511811	M6/8 BORNE VISSE LIAISON GRIS	6	gris	1	P.	-	1,69 €
ENT 011512914	M16/12 BORNE VISSE LIAISON GRIS	16	gris	1	P.	-	4,14 €
✓ ENT 011527122	M4/6.D2 BORNE VISSE LIAISON GRIS	4	gris	1	P.	-	4,47 €
✓ ENT 011548603	MA2.S/5 BORNE VISSE LIAISON GRIS	2,5	gris	1	P.	-	1,27 €
✓ ENT 011549013	MA2.S/5.D2 BORNE VISSE LIAISON GRIS	2,5	gris	1	P.	-	4,83 €
ENT 011565725	M4/8.SF BORNE VISSE PORTE FUSIBLE GRIS	4	gris	1	P.	-	6,64 €
✓ ENT 011836816	FEM6 FLASQUE D'EXTREMITE GRIS	6	gris	1	P.	-	0,43 €
✓ ENT 016511316	M4/6.P BORNE VISSE PROTECTION VERT/JAUNE	4	vert jaune	1	P.	-	5,04 €
✓ ENT 016511417	M6/8.P BORNE VISSE PROTECTION VERT/JAUNE	6	vert jaune	1	P.	-	6,93 €
✓ ENT 039990302	BADL BUTEE D'ARRET			1	P.	-	1,72 €
✓ ENT K900001	BAM4 BUTEE - GRIS FONCE		gris	1	P.	-	1,80 €

## VIKING 3 - BLOCS JONCTION À VIS

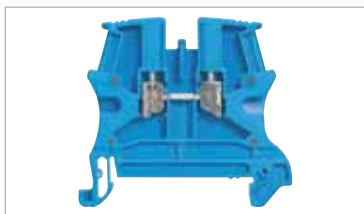

- De passage.  
Permet d'assurer la liaison électrique entre 2 conducteurs cuivre souples (avec ou sans embout) ou rigides.  
2 zones pour peignes de liaison équipotentielle à insertion automatique jusqu'au pas de 8 mm (étage supérieur uniquement pour blocs à étages).  
Gris pour circuit standard, bleu pour conducteur de neutre, orange pour circuit non coupé par le dispositif de sectionnement général, rouge pour circuits spécifiques (sécurité, protégés...).

Référence	Désignation	Section (mm²)	Couleur	Multiple de vente	Unité fact.	DEEE HT	PU HT
✓ LEG 037100	Bloc jonc Viking 3 à vis - 1 jonction/1 entrée/1 sortie - bleu - pas 5	2,5	bleu	1	P.	-	1,49 €
✓ LEG 037101	Bloc jonc Viking 3 à vis - 1 jonction/1 entrée/1 sortie - bleu - pas 6	4	bleu	1	P.	-	1,53 €
✓ LEG 037102	Bloc jonc Viking 3 à vis - 1 jonction/1 entrée/1 sortie - bleu - pas 8	6	bleu	1	P.	-	2,16 €
✓ LEG 037120	Bloc jonc Viking 3 à vis - 1 jonction/1 entrée/1 sortie - orange - pas 5	2,5	orange	1	P.	-	1,54 €
✓ LEG 037121	Bloc jonc Viking 3 à vis - 1 jonction/1 entrée/1 sortie - orange - pas 6	4	orange	1	P.	-	1,66 €
✓ LEG 037151	Bloc jonc Viking 3 à vis - 3 jonctions - 3 étages - gris - pas 5	2,5	gris	1	P.	-	9,41 €
✓ LEG 037160	Bloc jonc Viking 3 à vis - 1 jonction/1 entrée/1 sortie - gris - pas 5	2,5	gris	1	P.	-	1,23 €
✓ LEG 037161	Bloc jonc Viking 3 à vis - 1 jonction/1 entrée/1 sortie - gris - pas 6	4	gris	1	P.	-	1,28 €
✓ LEG 037162	Bloc jonc Viking 3 à vis - 1 jonction/1 entrée/1 sortie - gris - pas 8	6	gris	1	P.	-	1,85 €
✓ LEG 037168	Bloc jonc Viking 3 à vis - 2 jonctions - 2 étages - gris - pas 6	4	gris	1	P.	-	4,12 €

Caractéristiques techniques, Conditionnement, Multiple de vente, Unité de facturation, visuels, Euroclasse, DEEE HT, PU HT en Euros et hors DEEE et Eco-mobilier; donnés à titre indicatif et susceptibles de modifications sans préavis. ils ne nous engageant qu'après confirmation expresse. Les prix unitaires indiqués sont ceux des réseaux COAXEL, REXEL et SCT, ils ne s'appliquent pas pour le réseau ESPACE ELEC.

Pour plus d'informations, consultez votre agence habituelle ou connectez-vous sur notre site internet rexel.fr - N.C-nous consulter.

✓ Produit stocké

APPAREILLAGE  
MODULAIRE  
HAGER

APPAREILLAGE  
MODULAIRE  
ABB

APPAREILLAGE  
MODULAIRE  
COMPLÉMENTAIRE

APPAREILLAGE  
COMPLÉMENTAIRE

COFFRETS  
ET ACCESSOIRES

COMPOSANTS  
ET ACCESSOIRES DE CÂBLAGE

# COMPOSANTS ET ACCESSOIRES DE CÂBLAGE

## BLOCS DE JONCTION

### VIKING 3 - BLOCS JONCTION V/J

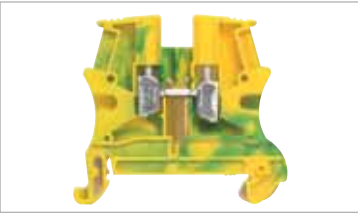

Pour conducteur de protection.  
Permet d'assurer la liaison électrique entre 2 conducteurs cuivre souples (avec ou sans embout) ou rigides.  
2 zones pour peignes de liaison équipotentielle à insertion automatique jusqu'au pas de 8 mm (étage supérieur uniquement pour blocs à étages)  
Pied métal.  
1 jonction - 1 entrée / 1 sortie.  
Fixation sur rail sans vis jusqu'au pas de 10 mm et par vis pour les pas de 12 et 15 mm.  
PEN à partir de 10 mm<sup>2</sup>.

Référence	Désignation	Section (mm <sup>2</sup> )	Couleur	Multiple de vente	Unité fact.	DEEE HT	PU HT
✓ <b>LEG 037170</b>	Bloc jonction Viking 3 - pour cond de protect pied métal - rail sym - pas 5	2,5	vert/jaune	1	P.	-	3,92 €
✓ <b>LEG 037171</b>	Bloc jonction Viking 3 - pour cond de protect pied métal - rail sym - pas 6	4	vert/jaune	1	P.	-	4,91 €
✓ <b>LEG 037172</b>	Bloc jonc Viking 3 à vis - 1 jonc - 1 entrée/1 sortie - vert/jaune - pas 8	6	vert/jaune	1	P.	-	6,43 €
✓ <b>LEG 037173</b>	Bloc jonc Viking 3 à vis - 1 jonc - 1 entrée/1 sortie - vert/jaune - pas 10	10	vert/jaune	1	P.	-	7,43 €

### VIKING 3 - CLOISONS TERMINALES VIS ET RESSORT

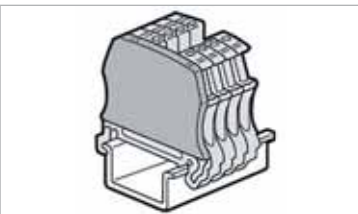

Cloisons terminales.  
Cloisons grises.

Référence	Désignation	Couleur	Multiple de vente	Unité fact.	DEEE HT	PU HT
✓ <b>LEG 037550</b>	Cloison terminale pr bloc jonc Viking 3 à vis - 1 entr/1 sort - pas 5,6,8,10	gris	1	P.	-	1,06 €
✓ <b>LEG 037553</b>	Cloison terminale pr bloc jonc Viking 3 à vis - 2 étages	gris	1	P.	-	1,32 €
✓ <b>LEG 037555</b>	Cloison terminale pr bloc jonc Viking 3 à vis - sectionnable/à fonction pas 6/5	gris	1	P.	-	1,21 €
✓ <b>LEG 037586</b>	Cloison terminale pr bloc jonc Viking 3 ressort - 1 entrée/ 1 sortie - pas 5	gris	1	P.	-	0,75 €
✓ <b>LEG 037587</b>	Cloison terminale pr bloc jonc Viking 3 ressort - 1 entrée/ 2 sorties - pas 5	gris	1	P.	-	1,38 €
✓ <b>LEG 037588</b>	Cloison terminale pr bloc jonc Viking 3 ressort - 2 entrées/ 2 sorties - pas 5	gris	1	P.	-	1,34 €
✓ <b>LEG 037589</b>	Cloison terminale pr bloc jonc Viking 3 ressort - 1 étages - pas 5	gris	1	P.	-	3,81 €

### VIKING 3 - BUTÉES DE BLOCAGE



Butées de blocage.  
Acceptent les repères CAB 3.

Référence	Désignation	Multiple de vente	Unité fact.	DEEE HT	PU HT
✓ <b>LEG 037510</b>	Butée de blocage pr bloc jonc Viking 3 - pas de 6 mm automatique - sans vis	1	P.	-	1,77 €
✓ <b>LEG 037511</b>	Butée de blocage pr bloc jonc Viking 3 - pas de 8 mm	1	P.	-	2,19 €
✓ <b>LEG 037513</b>	Butée de blocage pour bloc jonc Viking 3 - pas de 12 mm	1	P.	-	3,71 €

## COLLECTEURS DE TERRE

### ERIFLEX



Référence	Désignation	Multiple de vente	Unité fact.	DEEE HT	PU HT
✓ <b>ERI 568660</b>	EB44	1	P.	-	39,61 €
✓ <b>ERI 568661</b>	EB60	1	P.	-	42,74 €
✓ <b>ERI 568662</b>	EB22	1	P.	-	28,05 €

Caractéristiques techniques, Conditionnement, Multiple de vente, Unité de facturation, visuels, Euroclasse, DEEE HT, PU HT en Euros et hors DEEE et Eco-mobilier; donnés à titre indicatif et susceptibles de modifications sans préavis. is ne nous engageant qu'après confirmation expresse. Les prix unitaires indiqués sont ceux des réseaux COAXEL, REXEL et SCT, ils ne s'appliquent pas pour le réseau ESPACE ELEC. Pour plus d'informations, consultez votre agence habituelle ou connectez-vous sur notre site internet rexel.fr - N.C-nous consulter.

✓ Produit stocké

# CONDUCTEURS ET SHUNTS TRESSÉS ISOLÉS

## ERIFLEX - CONDUCTEURS TRESSÉS ISOLÉS



Référence	Désignation	Multiple de vente	Unité fact.	DEEE HT	PU HT
ERI 534400	Conducteur Tressé Isolé IBSB ADVANCED 25-230-6	1	P.	-	13,97 €
ERI 534401	Conducteur Tressé Isolé IBSB ADVANCED 25-330-6	1	P.	-	16,50 €
ERI 534402	Conducteur Tressé Isolé IBSB ADVANCED 25-430-6	1	P.	-	20,21 €
ERI 534403	Conducteur Tressé Isolé IBSB ADVANCED 25-530-6	1	P.	-	23,07 €
ERI 534404	Conducteur Tressé Isolé IBSB ADVANCED 25-630-6	1	P.	-	25,91 €
✓ ERI 534407	Conducteur Tressé Isolé IBSB ADVANCED 50-230-8-10	1	P.	-	20,46 €
✓ ERI 534408	Conducteur Tressé Isolé IBSB ADVANCED 50-330-8-10	1	P.	-	25,08 €
✓ ERI 534409	Conducteur Tressé Isolé IBSB ADVANCED 50-430-8-10	1	P.	-	29,83 €
✓ ERI 534410	Conducteur Tressé Isolé IBSB ADVANCED 50-530-8-10	1	P.	-	33,99 €
✓ ERI 534411	Conducteur Tressé Isolé IBSB ADVANCED 50-630-8-10	1	P.	-	39,26 €

## ERIFLEX - SHUNTS TRESSÉS ISOLÉS



Référence	Désignation	Multiple de vente	Unité fact.	DEEE HT	PU HT
ERI 534500	Shunt Tresse Isolé IBS ADVANCED 25-230-8-10	1	P.	-	13,97 €
✓ ERI 534501	Shunt Tresse Isolé IBS ADVANCED 25-330-8-10	1	P.	-	16,50 €
ERI 534502	Shunt Tresse Isolé IBS ADVANCED 25-430-8-10	1	P.	-	20,21 €
ERI 534503	Shunt Tresse Isolé IBS ADVANCED 25-530-8-10	1	P.	-	23,07 €
ERI 534504	Shunt Tresse Isolé IBS ADVANCED 25-630-8-10	1	P.	-	25,91 €
✓ ERI 534507	Shunt Tresse Isolé IBS ADVANCED 50-230-10	1	P.	-	20,46 €
✓ ERI 534508	Shunt Tresse Isolé IBS ADVANCED 50-330-10	1	P.	-	25,08 €
✓ ERI 534509	Shunt Tresse Isolé IBS ADVANCED 50-430-10	1	P.	-	29,83 €
✓ ERI 534510	Shunt Tresse Isolé IBS ADVANCED 50-530-10	1	P.	-	33,99 €
✓ ERI 534511	Shunt Tresse Isolé IBS ADVANCED 50-630-10	1	P.	-	39,26 €

# EMBOUTS DE CÂBLAGE

## EMBOUTS SIMPLES ET DOUBLES



Embout de câblage simples ou doubles.  
Permettent de créer une liaison équipotentielle fiable sur un ou deux conducteurs multibrins (idéal en double pour le bouclage de 2 conducteurs sur le même bornier).  
Douille en cuivre électrolytique étamée.  
Collerette isolante en polypropylène (sans halogène).

Référence	Désignation	Simple/Double	Section (mm²)	Couleur	Matériau	Traitement de surface	Conditionnement	Multiple de vente	Unité fact.	DEEE HT	PU HT
✓ BIZ 225001	Embout de câblage simple 0.5 mm² blanc (x 100)	simple	0,5	blanc	cuivre	étamé	sachet de 100	1	P.	-	8,23 €
✓ BIZ 225002	Embout de câblage simple 0.75 mm² bleu (x 100)	simple	0,75	bleu	cuivre	étamé	sachet de 100	1	P.	-	8,23 €
✓ BIZ 225003	Embout de câblage simple 1 mm² rouge (x 100)	simple	1	rouge	cuivre	étamé	sachet de 100	1	P.	-	8,23 €
✓ BIZ 225004	Embout de câblage simple 1.5 mm² noir (x 100)	simple	1,5	noir	cuivre	étamé	sachet de 100	1	P.	-	8,23 €
✓ BIZ 225005	Embout de câblage simple 2.5 mm² gris (x 100)	simple	2,5	gris	cuivre	étamé	sachet de 100	1	P.	-	10,40 €
✓ BIZ 225006	Embout de câblage simple 4 mm² orange (x 100)	simple	4	orange	cuivre	étamé	sachet de 100	1	P.	-	18,87 €
✓ BIZ 225007	Embout de câblage simple 6 mm² vert (x 100)	simple	6	vert	cuivre	étamé	sachet de 100	1	P.	-	24,69 €
✓ BIZ 225008	Embout de câblage simple 10 mm² brun (x 100)	simple	10	marron	cuivre	étamé	sachet de 100	1	P.	-	32,69 €
✓ BIZ 225009	Embout de câblage simple 16 mm² blanc (x 100)	simple	16	blanc	cuivre	étamé	sachet de 100	1	P.	-	42,18 €
✓ BIZ 225010	Embout de câblage simple 25 mm² noir (x 50)	simple	25	noir	cuivre	étamé	sachet de 50	1	P.	-	39,90 €
✓ BIZ 225050	Embout de câblage double 2 x 0.75 mm² bleu (x 100)	double	2x0,75	bleu	cuivre	étamé	sachet de 100	1	P.	-	18,53 €
✓ BIZ 225051	Embout de câblage double 2 x 1 mm² rouge (x 100)	double	2x1	rouge	cuivre	étamé	sachet de 100	1	P.	-	18,53 €
✓ BIZ 225052	Embout de câblage double 2 x 1.5 mm² noir (x 100)	double	2x1,5	noir	cuivre	étamé	sachet de 100	1	P.	-	18,53 €
✓ BIZ 225053	Embout de câblage double 2 x 2.5 mm² gris (x 100)	double	2x2,5	gris	cuivre	étamé	sachet de 100	1	P.	-	23,78 €
✓ BIZ 225103	Embout de câblage simple 1 mm² rouge (x 500)	simple	1	rouge	cuivre	étamé	500	1	P.	-	43,68 €
✓ BIZ 225104	Embout de câblage simple 1.5 mm² noir (x 500)	simple	1,5	noir	cuivre	étamé	500	1	P.	-	43,68 €
✓ BIZ 225105	Embout de câblage simple 2.5 mm² gris (x 500)	simple	2,5	gris	cuivre	étamé	500	1	P.	-	52,82 €

Caractéristiques techniques, Conditionnement, Multiple de vente, Unité de facturation, visuels, Euroclasse, DEEE HT, PU HT en Euros et hors DEEE et Eco-mobilier; donnés à titre indicatif et susceptibles de modifications sans préavis, ils ne nous engagent qu'après confirmation expresse. Les prix unitaires indiqués sont ceux des réseaux COAXEL, REXEL et SCT, ils ne s'appliquent pas pour le réseau ESPACE ELEC.

Pour plus d'informations, consultez votre agence habituelle ou connectez-vous sur notre site internet rexel.fr - N.C-nous consulter.

✓ Produit stocké

APPAREILLAGE  
MODULAIRE  
HAGER

APPAREILLAGE  
MODULAIRE  
ABB

APPAREILLAGE  
MODULAIRE  
COMPLÉMENTAIRE

APPAREILLAGE  
COMPLÉMENTAIRE

COFFRETS  
ET ACCESSOIRES

COMPOSANTS  
ET ACCESSOIRES DE CÂBLAGE

# COMPOSANTS ET ACCESSOIRES DE CÂBLAGE

## COSSES PRÉ-ISOLÉES



Cosses pré-isolées de haute qualité avec cône d'entrée pour faciliter l'insertion du fil.



### COSSES PRÉ-ISOLÉES RONDES



Référence	Désignation	Section (mm <sup>2</sup> )	Matière	Type - Matière	Forme raccord et cosse	Boitage (pièces)	Multiple de vente	Unité fact.	DEEE HT	PU HT
✓ CMB 7230001	RF-M4BP Cosse ronde préisolée rouge 0,25 à 1,5 mm <sup>2</sup> - Diam. 4 mm	0,25 à 1,5	cuivre	préisolé	cosse ronde	100	1	P.	-	14,97 €
✓ CMB 7230002	RF-M5BP Cosse ronde préisolée rouge 0,25 à 1,5 mm <sup>2</sup> - Diam. 5 mm	0,25 à 1,5	cuivre	préisolé	cosse ronde	100	1	P.	-	14,97 €
✓ CMB 7230003	RF-M6BP Cosse ronde préisolée rouge 0,25 à 1,5 mm <sup>2</sup> - Diam. 6 mm	0,25 à 1,5	cuivre	préisolé	cosse ronde	100	1	P.	-	16,46 €
✓ CMB 7230010	BF-M4BP Cosse ronde préisolée bleue 1,5 à 2,5 mm <sup>2</sup> - Diam. 4 mm	1,5 à 2,5	cuivre	préisolé	cosse ronde	100	1	P.	-	16,31 €
✓ CMB 7230011	BF-M5BP Cosse ronde préisolée bleue 1,5 à 2,5 mm <sup>2</sup> - Diam. 5 mm	1,5 à 2,5	cuivre	préisolé	cosse ronde	100	1	P.	-	16,31 €
✓ CMB 7230012	BF-M6BP Cosse ronde préisolée bleue 1,5 à 2,5 mm <sup>2</sup> - Diam. 6 mm	1,5 à 2,5	cuivre	préisolé	cosse ronde	100	1	P.	-	16,82 €
✓ CMB 7230013	BF-M8BP Cosse ronde préisolée bleue 1,5 à 2,5 mm <sup>2</sup> - Diam. 8 mm	1,5 à 2,5	cuivre	préisolé	cosse ronde	100	1	P.	-	22,55 €
✓ CMB 7230020	GF-M5BP Cosse ronde préisolée jaune 4 à 6 mm <sup>2</sup> - Diam. 5 mm	4 à 6	cuivre	préisolé	cosse ronde	100	1	P.	-	25,13 €
✓ CMB 7230021	GF-M6BP Cosse ronde préisolée jaune 4 à 6 mm <sup>2</sup> - Diam. 6 mm	4 à 6	cuivre	préisolé	cosse ronde	100	1	P.	-	26,63 €



### COSSES PRÉ-ISOLÉES FOURCHES



Référence	Désignation	Section (mm <sup>2</sup> )	Matière	Type - Matière	Forme raccord et cosse	Boitage (pièces)	Multiple de vente	Unité fact.	DEEE HT	PU HT
✓ CMB 7251001	RF-U4BP Cosse fourche préisolée rouge 0,25 à 1,5 mm <sup>2</sup> - Diam. 4 mm	0,25 à 1,5	cuivre	préisolé	cosse fourche	100	1	P.	-	18,42 €
✓ CMB 7251002	RF-U5BP Cosse fourche préisolée rouge 0,25 à 1,5 mm <sup>2</sup> - Diam. 5 mm	0,25 à 1,5	cuivre	préisolé	cosse fourche	100	1	P.	-	19,71 €
✓ CMB 7252001	BF-U4BP Cosse fourche préisolée bleue 1,5 à 2,5 mm <sup>2</sup> - Diam. 4 mm	1,5 à 2,5	cuivre	préisolé	cosse fourche	100	1	P.	-	20,07 €
✓ CMB 7252002	BF-U5BP Cosse fourche préisolée bleue 1,5 à 2,5 mm <sup>2</sup> - Diam. 5 mm	1,5 à 2,5	cuivre	préisolé	cosse fourche	100	1	P.	-	20,69 €
✓ CMB 7252003	BF-U6BP Cosse fourche préisolée bleue 1,5 à 2,5 mm <sup>2</sup> - Diam. 6 mm	1,5 à 2,5	cuivre	préisolé	cosse fourche	100	1	P.	-	23,48 €
✓ CMB 7253002	GF-U6BP Cosse fourche préisolée jaune 4 à 6 mm <sup>2</sup> - Diam. 6 mm	4 à 6	cuivre	préisolé	cosse fourche	100	1	P.	-	30,76 €
✓ CMB 7253003	GF-U8BP Cosse fourche préisolée jaune 4 à 6 mm <sup>2</sup> - Diam. 8 mm	4 à 6	cuivre	préisolé	cosse fourche	100	1	P.	-	34,63 €



### COSSES PRÉ-ISOLÉES MANCHONS



Référence	Désignation	Section (mm <sup>2</sup> )	Matière	Type - Matière	Forme raccord et cosse	Longueur (mm)	Boitage (pièces)	Multiple de vente	Unité fact.	DEEE HT	PU HT
✓ CMB 7245001	PL03-MBP Manchon bout à bout rouge 0,25 à 1,5 mm <sup>2</sup>	0,25 à 1,5	cuivre	préisolé	manchon	25	100	1	P.	-	20,59 €
✓ CMB 7245020	PL06-MBP Manchon bout à bout bleu 1,5 à 2,5 mm <sup>2</sup>	1,5 à 2,5	cuivre	préisolé	manchon	25	100	1	P.	-	24,87 €
✓ CMB 7245030	PL1-MBP Manchon bout à bout jaune 4 à 6 mm <sup>2</sup>	4 à 6	cuivre	préisolé	manchon	32	50	1	P.	-	18,06 €

Caractéristiques techniques, Conditionnement, Multiple de vente, Unité de facturation, visuels, Euroclasse, DEEE HT, PU HT en Euros et hors DEEE et Eco-mobilier; donnés à titre indicatif et susceptibles de modifications sans préavis.   
 is ne nous engageant qu'après confirmation expresse. Les prix unitaires indiqués sont ceux des réseaux COAXEL, REXEL et SCT, ils ne s'appliquent pas pour le réseau ESPACE ELEC.   
 Pour plus d'informations, consultez votre agence habituelle ou connectez-vous sur notre site internet rexel.fr - N.C-nous consulter.

✓ Produit stocké

## COSSES PRÉISOLÉES CLIPS



Référence	Désignation	Section (mm <sup>2</sup> )	Matériau	Type - Matériau	Forme raccord et cosse	Boîlage (pièces)	Multiple de vente	Unité fact.	DEEE HT	PU HT
✓ <b>CMB 7235002</b>	RF-F608BP Clip femelle partiellement isolé rouge 0,25 à 1,5 mm <sup>2</sup> - 6,35 x 0,8 mm	0,25 à 1,5	cuivre	préisolé	clip partiellement isolé	100	1	P.	-	23,69 €
✓ <b>CMB 7235030</b>	RF-F608-PBP Clip femelle totalement isolé rouge 0,25 à 1,5 mm <sup>2</sup> - 6,35 x 0,8 mm	0,25 à 1,5	cuivre	préisolé	clip totalement isolé	100	1	P.	-	32,10 €
✓ <b>CMB 7235010</b>	BF-F608BP Clip femelle partiellement isolé bleu 1,5 à 2,5 mm <sup>2</sup> - 6,35 x 0,8 mm	1,5 à 2,5	cuivre	préisolé	clip partiellement isolé	100	1	P.	-	24,87 €
✓ <b>CMB 7235040</b>	BF-F608-PBP Clip femelle totalement isolé bleu 1,5 à 2,5 mm <sup>2</sup> - 6,35 x 0,8 mm	1,5 à 2,5	cuivre	préisolé	clip totalement isolé	100	1	P.	-	32,46 €
✓ <b>CMB 7235020</b>	GF-F608BP Clip femelle partiellement isolé jaune 4 à 6 mm <sup>2</sup> - 6,35 x 0,8 mm	4 à 6	cuivre	préisolé	clip partiellement isolé	50	1	P.	-	18,53 €

## VALISE DE COSSES PRÉISOLÉES

Référence	Désignation	Section (mm <sup>2</sup> )	Matériau	Type - Matériau	Forme raccord et cosse	Boîlage (pièces)	Multiple de vente	Unité fact.	DEEE HT	PU HT
✓ <b>CMB 7250000</b>	VALISE Valise de 350 cosSES préisolées	0,25 à 6	cuivre	préisolé	assortiment de cosSES	1	1	P.	-	135,82 €



Sections 1,5 mm<sup>2</sup> à 6,6 mm<sup>2</sup> repérées facilement avec le code couleur Rouge-Bleu-Jaune.  
Excellente tenue à la corrosion grâce au corps en Cuivre haute conductivité étamé électrolytiquement.  
Insertion des brins des conducteurs facilitée par une entrée conique sur le fût en Cuivre.  
Disponibles dans d'autres versions, en série renforcée, ambiance nucléaire, nous consulter.

## COSSES RONDES



Référence	Désignation	Section (mm <sup>2</sup> )	Longueur (mm)	Diamètre vis (mm)	Couleur	Boîlage (pièces)	Multiple de vente	Unité fact.	DEEE HT	PU HT
✓ <b>TYS 605330</b>	PGC 1,5-4 Cosse rouge PLASTI-GRIP plage ronde 0,25 à 1,6 mm <sup>2</sup> - M4	0,25 à 1,6	20,6	4	rouge	100	1	P.	-	0,27 €
✓ <b>TYS 605730</b>	PGC 1,5-5 Cosse rouge PLASTI-GRIP plage ronde 0,25 à 1,6 mm <sup>2</sup> - M5	0,25 à 1,6	21	5	rouge	100	1	P.	-	0,27 €
✓ <b>TYS 605760</b>	PGC 1,5-6 Cosse rouge PLASTI-GRIP plage ronde 0,25 à 1,6 mm <sup>2</sup> - M6	0,25 à 1,6	27,7	6	rouge	100	1	P.	-	0,27 €
✓ <b>TYS 605380</b>	PGC 2,5-4 Cosse bleue PLASTI-GRIP plage ronde 1 à 2,6 mm <sup>2</sup> - M4	1,0 à 2,6	22,1	4	bleu	100	1	P.	-	0,29 €
✓ <b>TYS 605790</b>	PGC 2,5-5 Cosse bleue PLASTI-GRIP plage ronde 1 à 2,6 mm <sup>2</sup> - M5	1,0 à 2,6	21,4	5	bleu	100	1	P.	-	0,29 €
✓ <b>TYS 608550</b>	PGC 2,5-6 Cosse bleue PLASTI-GRIP plage ronde 1 à 2,6 mm <sup>2</sup> - M6	1,0 à 2,6	27,7	6	bleu	100	1	P.	-	0,41 €
✓ <b>TYS 605390</b>	PGC 2,5-8 Cosse bleue PLASTI-GRIP plage ronde 1 à 2,6 mm <sup>2</sup> - M8	1,0 à 2,6	27,7	8	bleu	100	1	P.	-	0,41 €
✓ <b>TYS 607400</b>	PGC 6-5 Cosse jaune PLASTI-GRIP plage ronde 2,6 à 6,6 mm <sup>2</sup> - M5	2,6 à 6,6	33	5	jaune	50	1	P.	-	0,48 €
✓ <b>TYS 607410</b>	PGC 6-6 Cosse jaune PLASTI-GRIP plage ronde 2,6 à 6,6 mm <sup>2</sup> - M6	2,6 à 6,6	33,6	6	jaune	50	1	P.	-	0,48 €
✓ <b>TYS 696520</b>	PGC 6-8 Cosse jaune PLASTI-GRIP plage ronde 2,6 à 6,6 mm <sup>2</sup> - M8	2,6 à 6,6	33,6	8	jaune	50	1	P.	-	0,48 €

## CLIPS FEMELLES



Référence	Désignation	Section (mm <sup>2</sup> )	Langue (mm)	Longueur (mm)	Couleur	Boîlage (pièces)	Multiple de vente	Unité fact.	DEEE HT	PU HT
✓ <b>TYS 607570</b>	Clip FASTON rouge 0,25 à 1,6 mm <sup>2</sup> - Pour languette 6,3 x 0,8 mm	0,25 à 1,6	6,3 x 0,8	22,2	rouge	100	1	P.	-	0,43 €
✓ <b>TYS 607900</b>	Clip FASTON rouge 0,25 à 1,6 mm <sup>2</sup> - Tout isolé - Pour languette 6,3 x 0,8 mm	0,25 à 1,6	6,3 x 0,8	21,6	rouge	100	1	P.	-	0,62 €
✓ <b>TYS 607580</b>	Clip FASTON bleu 1 à 2,6 mm <sup>2</sup> - Pour languette 6,3 x 0,8 mm	1,0 à 2,6	6,3 x 0,8	22,2	bleu	100	1	P.	-	0,43 €
✓ <b>TYS 607890</b>	Clip FASTON bleu 1 à 2,6 mm <sup>2</sup> - Tout isolé - Pour languette 6,3 x 0,8 mm	1,0 à 2,6	6,3 x 0,8	21,6	bleu	100	1	P.	-	0,62 €
✓ <b>TYS 607420</b>	Clip FASTON jaune 2,6 à 6,6 mm <sup>2</sup> - Pour languette 6,3 x 0,8 mm	2,6 à 6,6	6,3 x 0,8	27,2	jaune	50	1	P.	-	0,78 €

Caractéristiques techniques, Conditionnement, Multiple de vente, Unité de facturation, visuels, Euroclasse, DEEE HT, PU HT en Euros et hors DEEE et Eco-mobilier; donnés à titre indicatif et susceptibles de modifications sans préavis, ils ne nous engagent qu'après confirmation expresse. Les prix unitaires indiqués sont ceux des réseaux COAXEL, REXEL et SCT, ils ne s'appliquent pas pour le réseau ESPACE ELEC.

✓ Produit stocké

Pour plus d'informations, consultez votre agence habituelle ou connectez-vous sur notre site internet rexel.fr - N.C-nous consulter.

# COMPOSANTS ET ACCESSOIRES DE CÂBLAGE

## COSSES PRÉ-ISOLÉES

### CLIPS MÂLES



Référence	Désignation	Section (mm²)	Langquette (axb mm)	Longueur (mm)	Couleur	Boîtage (pièces)	Multiple de vente	Unité fact.	DEEE HT	PU HT
✓ TYS 606790	Langquette FASTON rouge 0,25 à 1,6 mm² - 6,3 x 0,8 mm	0,25 à 1,6	6,3 x 0,8	23,5	rouge	100	1	P.	-	0,52 €
✓ TYS 606850	Langquette FASTON bleu 1 à 2,6 mm² - 6,3 x 0,8 mm	1,0 à 2,6	6,3 x 0,8	23,5	bleu	100	1	P.	-	0,49 €

### CLIPS MIXTES



Référence	Désignation	Section (mm²)	Langquette (axb mm)	Longueur (mm)	Couleur	Boîtage (pièces)	Multiple de vente	Unité fact.	DEEE HT	PU HT
✓ TYS 607460	FASTON Mixte R 1,5 mm² - 6,3 mm Faston Mâle/Femelle Rouge 0,25 à 1,6 mm² - 6,3 x 0,8 mm	0,25 à 1,6	6,3 x 0,8	23,4	rouge	100	1	P.	-	0,62 €
✓ TYS 607980	FASTON Mixte B 2,5 mm² - 6,3 mm Faston Mâle/Femelle Bleu 1 à 2,6 mm² - 6,3 x 0,8 mm	1,0 à 2,6	6,3 x 0,8	23,4	bleu	100	1	P.	-	0,62 €

### PROLONGATEURS



Référence	Désignation	Section (mm²)	Longueur (mm)	Couleur	Boîtage (pièces)	Multiple de vente	Unité fact.	DEEE HT	PU HT
✓ TYS 605190	PGG 1,5 Prolongateur rouge 0,25 à 1,6 mm² - Diamètre isolant max : 3,5 mm	0,25 à 1,6	27,3	rouge	100	1	P.	-	0,33 €
✓ TYS 605200	PGG 2,5 Prolongateur bleu 1 à 2,6 mm² - Diamètre isolant max : 4,3 mm	1,0 à 2,6	27,1	bleu	100	1	P.	-	0,37 €
✓ TYS 605210	PGG 6 Prolongateur jaune 2,6 à 6,6 mm² - Diamètre isolant max : 5,8 mm	2,6 à 6,6	29,5	jaune	50	1	P.	-	0,58 €



L'intérieur strié du fût améliore le contact avec le câble et augmente la résistance à la traction après sertissage.  
La partie interne de l'isolant en forme d'entonnoir facilite l'entrée du câble dans le connecteur.  
Cosses réalisées à partir d'un méplat en cuivre électrolytique revêtu d'un étamage protégeant de l'oxydation.  
Le recuit en fin de fabrication améliore les qualités mécaniques.

### COSSES RONDES



Certifié UL (sertissage avec la pince BIZ 790 275).

Référence	Désignation	Section (mm²)	Matière	Diamètre vis (mm)	Couleur	Conditionnement	Multiple de vente	Unité fact.	DEEE HT	PU HT
✓ BIZ 230001	Cosse pré-isolée ronde 0.5-1.5 mm² M4 rouge (x 100)	0,5 à 1,5	cuivre étamé	4	rouge	boîte plastique de 100	1	P.	-	14,37 €
✓ BIZ 230002	Cosse pré-isolée ronde 0.5-1.5 mm² M5 rouge (x 100)	0,5 à 1,5	cuivre étamé	5	rouge	boîte plastique de 100	1	P.	-	14,37 €
✓ BIZ 230003	Cosse pré-isolée ronde 0.5-1.5 mm² M6 rouge (x 100)	0,5 à 1,5	cuivre étamé	6	rouge	boîte plastique de 100	1	P.	-	15,79 €
✓ BIZ 230010	Cosse pré-isolée ronde bleue 1.5-2.5 mm² M4 (x 100)	1,5 à 2,5	cuivre étamé	4	bleu	boîte plastique de 100	1	P.	-	15,65 €
✓ BIZ 230011	Cosse pré-isolée ronde bleue 1.5-2.5 mm² M5 (x 100)	1,5 à 2,5	cuivre étamé	5	bleu	boîte plastique de 100	1	P.	-	15,65 €
✓ BIZ 230012	Cosse pré-isolée ronde bleue 1.5-2.5 mm² M6 (x 100)	1,5 à 2,5	cuivre étamé	6	bleu	boîte plastique de 100	1	P.	-	16,15 €
✓ BIZ 230013	Cosse pré-isolée ronde bleue 1.5-2.5 mm² M8 (x 100)	1,5 à 2,5	cuivre étamé	8	bleu	boîte plastique de 100	1	P.	-	21,66 €
✓ BIZ 230020	Cosse pré-isolée ronde jaune 4-6 mm² M5 (x 100)	4 à 6	cuivre étamé	5	jaune	boîte plastique de 100	1	P.	-	24,09 €
✓ BIZ 230021	Cosse pré-isolée ronde jaune 4-6 mm² M6 (x 100)	4 à 6	cuivre étamé	6	jaune	boîte plastique de 100	1	P.	-	25,59 €
✓ BIZ 230022	Cosse pré-isolée ronde jaune 4-6 mm² M8 (x 50)	4 à 6	cuivre étamé	8	jaune	boîte plastique de 50	1	P.	-	16,37 €

Caractéristiques techniques, Conditionnement, Multiple de vente, Unité de facturation, visuels, Euroclasse, DEEE HT, PU HT en Euros et hors DEEE et Eco-mobilier; donnés à titre indicatif et susceptibles de modifications sans préavis.   
 is ne nous engageant qu'après confirmation expresse. Les prix unitaires indiqués sont ceux des réseaux COAXEL, REXEL et SCT, ils ne s'appliquent pas pour le réseau ESPACE ELEC.   
 Pour plus d'informations, consultez votre agence habituelle ou connectez-vous sur notre site internet rexel.fr - N.C-nous consulter.



## CLIPS FEMELLES



Certifié UL (sertissage avec la pince BIZ 790 276).

Référence	Désignation	Section (mm <sup>2</sup> )	Matière	Langquette (axb mm)	Couleur	Conditionnement	Multiple de vente	Unité fact.	DEEE HT	PU HT
✓ BIZ 235001	Clip pré-isolé femelle 0.5-1.5 mm <sup>2</sup> 2.8 x 0.5 mm rouge (x 100)	0,5 à 1,5	laiton étamé	2,8 x 0,5	rouge	boîte plastique de 100	1	P.	-	20,56 €
✓ BIZ 235010	Clip pré-isolé femelle bleu 1.5-2.5 mm <sup>2</sup> 6.3 x 0.8 mm (x 100)	1,5 à 2,5	laiton étamé	6,35 x 0,8	bleu	boîte plastique de 100	1	P.	-	23,52 €
✓ BIZ 235020	Clip pré-isolé femelle jaune 4-6 mm <sup>2</sup> 6.3 x 0.8 mm (x 50)	4 à 6	laiton étamé	6,35 x 0,8	jaune	boîte plastique de 50	1	P.	-	17,43 €
✓ BIZ 235030	Clip isolé femelle 0.5-1.5 mm <sup>2</sup> 6.3 x 0.8 mm rouge (x 100)	0,5 à 1,5	laiton étamé	6,35 x 0,8	rouge	boîte plastique de 100	1	P.	-	30,42 €
✓ BIZ 235040	Clip isolé femelle bleu 1.5-2.5 mm <sup>2</sup> 6.3 x 0.8 mm (x 100)	1,5 à 2,5	laiton étamé	6,35 x 0,8	bleu	boîte plastique de 100	1	P.	-	30,70 €

## CLIPS MÂLES



Certifié UL (sertissage avec la pince BIZ 790 276).

Référence	Désignation	Section (mm <sup>2</sup> )	Matière	Langquette (axb mm)	Couleur	Conditionnement	Multiple de vente	Unité fact.	DEEE HT	PU HT
✓ BIZ 240001	Clip pré-isolé mâle 0.5-1.5 mm <sup>2</sup> 6.3 x 0.8 mm rouge (x 100)	0,5 à 1,5	laiton étamé	6,35 x 0,8	rouge	boîte plastique de 100	1	P.	-	21,05 €
✓ BIZ 240010	Clip pré-isolé mâle bleu 1.5-2.5 mm <sup>2</sup> 6.3 x 0.8 mm (x 100)	1,5 à 2,5	laiton étamé	6,35 x 0,8	bleu	boîte plastique de 100	1	P.	-	22,32 €
✓ BIZ 241001	Clip pré-isolé mâle/femelle 0.5-1.5 mm <sup>2</sup> 6.3 x 0.8 mm rouge (x 100)	0,5 à 1,5	laiton étamé	6,35 x 0,8	rouge	boîte plastique de 100	1	P.	-	29,70 €
✓ BIZ 241010	Clip pré-isolé mâle/femelle bleu 1.5-2.5 mm <sup>2</sup> 6.3 x 0.8 mm (x 100)	1,5 à 2,5	laiton étamé	6,35 x 0,8	bleu	boîte plastique de 100	1	P.	-	31,05 €

## MANCHONS



Certifié UL (sertissage avec la pince BIZ 790 275).

Référence	Désignation	Section (mm <sup>2</sup> )	Matière	Diamètre (mm)	Longueur (mm)	Couleur	Conditionnement	Multiple de vente	Unité fact.	DEEE HT	PU HT
✓ BIZ 245001	Manchon pré-isolé 0.5-1.5 mm <sup>2</sup> rouge (x 100)	0,5 à 1,5	cuivre étamé	4	25	rouge	boîte plastique de 100	1	P.	-	19,44 €
✓ BIZ 245020	Manchon pré-isolé bleu 1.5-2.5 mm <sup>2</sup> (x 100)	1,5 à 2,5	cuivre étamé	5	25	bleu	boîte plastique de 100	1	P.	-	23,52 €
✓ BIZ 245030	Manchon pré-isolé jaune 4-6 mm <sup>2</sup> (x 1000)	4 à 6	cuivre étamé	6	30	jaune	boîte plastique de 100	1	P.	-	17,04 €

## COFFRETS COMPLETS



Référence	Désignation	Boitage (pièces)	Conditionnement	Multiple de vente	Unité fact.	DEEE HT	PU HT
✓ BIZ 250001	Coffret de 200 cosses et manchons pré-isolés	200	boîte plastique	1	P.	-	70,28 €
✓ BIZ 250000	Coffret de 350 cosses et manchons pré-isolés	350	mallette à 14 godets	1	P.	-	134,07 €

Caractéristiques techniques, Conditionnement, Multiple de vente, Unité de facturation, visuels, Euroclasse, DEEE HT, PU HT en Euros et hors DEEE et Eco-mobilier; donnés à titre indicatif et susceptibles de modifications sans préavis, ils ne nous engagent qu'après confirmation expresse. Les prix unitaires indiqués sont ceux des réseaux COAXEL, REXEL et SCT, ils ne s'appliquent pas pour le réseau ESPACE ELEC.

Pour plus d'informations, consultez votre agence habituelle ou connectez-vous sur notre site internet [rexel.fr](http://rexel.fr) - N.C-nous consulter.

✓ Produit stocké

APPAREILLAGE  
MODULAIRE  
HAGER

APPAREILLAGE  
MODULAIRE  
ABB

APPAREILLAGE  
MODULAIRE  
COMPLÉMENTAIRE

APPAREILLAGE  
COMPLÉMENTAIRE

COFFRETS  
ET ACCESSOIRES

COMPOSANTS  
ET ACCESSOIRES DE CÂBLAGE

# COMPOSANTS ET ACCESSOIRES DE CÂBLAGE

## COSSES À SERTIR

### COSSES NUES POUR CÂBLES EN CUIVRE < 120<sup>2</sup>



Cosses tubulaires en cuivre étamé conformes à la NF C 20-130.

DISTRIBUTION ET GESTION DE L'ÉNERGIE

Référence	Désignation	Section (mm <sup>2</sup> )	Forme raccord et cosse	Matériau	Multiple de vente	Unité fact.	DEEE HT	PU HT
✓ CMB 2380080	T4-M6	4	cosse ronde	cuivre	1	P.	-	0,62 €
✓ CMB 2380130	T6-M6	6	cosse ronde	cuivre	1	P.	-	0,69 €
✓ CMB 2380140	T6-M8	6	cosse ronde	cuivre	1	P.	-	0,71 €
✓ CMB 2380220	T10-M5	10	cosse ronde	cuivre	1	P.	-	0,78 €
✓ CMB 2380230	T10-M6	10	cosse ronde	cuivre	1	P.	-	0,76 €
✓ CMB 2380240	T10-M8	10	cosse ronde	cuivre	1	P.	-	0,76 €
✓ CMB 2380250	T10-M10	10	cosse ronde	cuivre	1	P.	-	0,76 €
✓ CMB 2380330	T16-M6	16	cosse ronde	cuivre	1	P.	-	0,90 €
✓ CMB 2380340	T16-M8	16	cosse ronde	cuivre	1	P.	-	0,90 €
✓ CMB 2380350	T16-M10	16	cosse ronde	cuivre	1	P.	-	0,95 €
✓ CMB 2380430	T25-M6	25	cosse ronde	cuivre	1	P.	-	1,18 €
✓ CMB 2380440	T25-M8	25	cosse ronde	cuivre	1	P.	-	1,18 €
✓ CMB 2380450	T25-M10	25	cosse ronde	cuivre	1	P.	-	1,28 €
✓ CMB 2380530	T35-M6	35	cosse ronde	cuivre	1	P.	-	1,51 €
✓ CMB 2380540	T35-M8	35	cosse ronde	cuivre	1	P.	-	1,51 €
✓ CMB 2380550	T35-M10	35	cosse ronde	cuivre	1	P.	-	1,51 €
✓ CMB 2380560	T35-M12	35	cosse ronde	cuivre	1	P.	-	1,89 €
✓ CMB 2380630	T50-M6	50	cosse ronde	cuivre	1	P.	-	1,95 €
✓ CMB 2380640	T50-M8	50	cosse ronde	cuivre	1	P.	-	1,95 €
✓ CMB 2380650	T50-M10	50	cosse ronde	cuivre	1	P.	-	2,21 €
✓ CMB 2380660	T50-M12	50	cosse ronde	cuivre	1	P.	-	2,48 €
✓ CMB 2380740	T70-M8	70	cosse ronde	cuivre	1	P.	-	2,99 €
✓ CMB 2380750	T70-M10	70	cosse ronde	cuivre	1	P.	-	3,36 €
✓ CMB 2380760	T70-M12	70	cosse ronde	cuivre	1	P.	-	4,07 €
✓ CMB 2380840	T95-M8	95	cosse ronde	cuivre	1	P.	-	4,42 €
✓ CMB 2380850	T95-M10	95	cosse ronde	cuivre	1	P.	-	4,42 €
✓ CMB 2380860	T95-M12	95	cosse ronde	cuivre	1	P.	-	4,78 €

### COSSES NUES POUR CÂBLES EN CUIVRE >= 120<sup>2</sup>



Référence	Désignation	Section (mm <sup>2</sup> )	Forme raccord et cosse	Matériau	Multiple de vente	Unité fact.	DEEE HT	PU HT
✓ CMB 2381040	T120-M8	120	cosse ronde	cuivre	1	P.	-	5,68 €
✓ CMB 2381050	T120-M10	120	cosse ronde	cuivre	1	P.	-	5,68 €
✓ CMB 2381250	T150-M10	150	cosse ronde	cuivre	1	P.	-	8,14 €
✓ CMB 2381450	T185-M10	185	cosse ronde	cuivre	1	P.	-	9,73 €
✓ CMB 2381060	T120-M12	120	cosse ronde	cuivre	1	P.	-	6,37 €
✓ CMB 2381260	T150-M12	150	cosse ronde	cuivre	1	P.	-	8,84 €
✓ CMB 2381460	T185-M12	185	cosse ronde	cuivre	1	P.	-	10,61 €
✓ CMB 2381650	T240-M10	240	cosse ronde	cuivre	1	P.	-	13,97 €
✓ CMB 2381660	T240-M12	240	cosse ronde	cuivre	1	P.	-	15,04 €
✓ CMB 2381760	T300-M12	300	cosse ronde	cuivre	1	P.	-	16,45 €

### COSSES NUES POUR CÂBLES EN ALUMINIUM - COSSES À FÛT LONG



Cosses bimétalliques pour le raccordement des câbles en aluminium.

Référence	Désignation	Section (mm <sup>2</sup> )	Forme raccord et cosse	Matériau	Multiple de vente	Unité fact.	DEEE HT	PU HT
✓ CMB 2760012	CAA16M12	16	cosse ronde	cuivre / aluminium	1	P.	-	21,75 €
✓ CMB 2760030	CAA25M12	25	cosse ronde	cuivre / aluminium	1	P.	-	19,86 €
✓ CMB 2760150	CAA70M12	70	cosse ronde	cuivre / aluminium	1	P.	-	16,64 €
✓ CMB 2760190	CAA95M12	95	cosse ronde	cuivre / aluminium	1	P.	-	16,64 €
✓ CMB 2760310	CAA120M12	120	cosse ronde	cuivre / aluminium	1	P.	-	17,97 €
✓ CMB 2760350	CAA150M12	150	cosse ronde	cuivre / aluminium	1	P.	-	17,97 €
✓ CMB 2760590	CAA240M12	240	cosse ronde	cuivre / aluminium	1	P.	-	28,37 €

Caractéristiques techniques, Conditionnement, Multiple de vente, Unité de facturation, visuels, Euroclasse, DEEE HT, PU HT en Euros et hors DEEE et Eco-mobilier; donnés à titre indicatif et susceptibles de modifications sans préavis.   
 ils ne nous engageant qu'après confirmation expresse. Les prix unitaires indiqués sont ceux des réseaux COAXEL, REXEL et SCT, ils ne s'appliquent pas pour le réseau ESPACE ELEC.   
 Pour plus d'informations, consultez votre agence habituelle ou connectez-vous sur notre site internet rexel.fr - N.C-nous consulter.

✓ Produit stocké





Manchons sans sertissage pour le raccordement des câbles en aluminium.

Référence	Désignation	Section (mm <sup>2</sup> )	Forme raccord et cosse	Matière	Multiple de vente	Unité fact.	DEEE HT	PU HT
✓ <b>CMB 8180004</b>	CBMC50M8	50	cosse ronde	cuivre / aluminium	1	P.	-	17,89 €
✓ <b>CMB 8180005</b>	CBMC70M10	70	cosse ronde	cuivre / aluminium	1	P.	-	17,89 €
✓ <b>CMB 8180006</b>	CBMC95M10	95	cosse ronde	cuivre / aluminium	1	P.	-	17,89 €
✓ <b>CMB 8180007</b>	CBMC120M10	120	cosse ronde	cuivre / aluminium	1	P.	-	20,91 €
✓ <b>CMB 8180008</b>	CBMC150M12	150	cosse ronde	cuivre / aluminium	1	P.	-	20,91 €
✓ <b>CMB 8180009</b>	CBMC185M12	185	cosse ronde	cuivre / aluminium	1	P.	-	25,37 €
✓ <b>CMB 8180010</b>	CBMC240M12	240	cosse ronde	cuivre / aluminium	1	P.	-	25,37 €
✓ <b>CMB 8180011</b>	CBMC300M14	300	cosse ronde	cuivre / aluminium	1	P.	-	45,94 €

XCT



Raccordement des câbles Cuivre sur des appareillages Cuivre, en application industrielle BT. Excellente tenue à la corrosion grâce au corps en cuivre haute conductivité étamé électrolytiquement. Insertion des brins des conducteurs facilitée par une entrée tulipée sur le fût en Cuivre. Crevé d'inspection permettant la vérification du bon positionnement du câble. Sertissage par poinçon, rétreint hexagonal ou empreinte WM. Sections disponibles jusqu'à 630 mm<sup>2</sup>. Existe en version étroites pour disjoncteurs à plages réduites et en version équerre. Conforme à NF C 20-130.

XCT - COSSES TUBULAIRES CUIVRE BT SELON NF C 20-130

Référence	Désignation	Section (mm <sup>2</sup> )	Forme raccord et cosse	Dimension vis (mm)	Diam. Int. (mm)	Largeur plage (mm)	Matière	Multiple de vente	Unité fact.	DEEE HT	PU HT
✓ <b>TYS 005230</b>	XCT 10-6 Cosse tubulaire Cuivre section 10 mm <sup>2</sup> Ø:6	10	cosse droite	6	4,2	11	cuivre	1	P.	-	0,72 €
✓ <b>TYS 004850</b>	XCT 10-8 Cosse tubulaire Cuivre section 10 mm <sup>2</sup> Ø:8	10	cosse droite	8	4,2	14	cuivre	1	P.	-	0,72 €
✓ <b>TYS 005260</b>	XCT 16-6 Cosse tubulaire Cuivre section 16 mm <sup>2</sup> Ø:6	16	cosse droite	6	5,3	12	cuivre	1	P.	-	0,89 €
✓ <b>TYS 005270</b>	XCT 16-8 Cosse tubulaire Cuivre section 16 mm <sup>2</sup> Ø:8	16	cosse droite	8	5,3	16	cuivre	1	P.	-	0,89 €
✓ <b>TYS 005300</b>	XCT 25-6 Cosse tubulaire Cuivre section 25 mm <sup>2</sup> Ø:6	25	cosse droite	6	6,6	13	cuivre	1	P.	-	1,06 €
✓ <b>TYS 005310</b>	XCT 25-8 Cosse tubulaire Cuivre section 25 mm <sup>2</sup> Ø:8	25	cosse droite	8	6,6	16	cuivre	1	P.	-	1,06 €
✓ <b>TYS 034560</b>	XCT 35-6 Cosse tubulaire Cuivre section 35 mm <sup>2</sup> Ø:6	35	cosse droite	6	7,9	15	cuivre	1	P.	-	1,38 €
✓ <b>TYS 005340</b>	XCT 35-8 Cosse tubulaire Cuivre section 35 mm <sup>2</sup> Ø:8	35	cosse droite	8	7,9	17	cuivre	1	P.	-	1,38 €
✓ <b>TYS 005350</b>	XCT 35-10 Cosse tubulaire Cuivre section 35 mm <sup>2</sup> Ø:10	35	cosse droite	10	7,9	17	cuivre	1	P.	-	1,38 €
✓ <b>TYS 005370</b>	XCT 50-8 Cosse tubulaire Cuivre section 50 mm <sup>2</sup> Ø:8	50	cosse droite	8	9,2	18	cuivre	1	P.	-	1,95 €
✓ <b>TYS 005380</b>	XCT 50-10 Cosse tubulaire Cuivre section 50 mm <sup>2</sup> Ø:10	50	cosse droite	10	9,2	18	cuivre	1	P.	-	1,95 €
✓ <b>TYS 043490</b>	XCT 70-8 Cosse tubulaire Cuivre section 70 mm <sup>2</sup> Ø:8	70	cosse droite	8	11	21	cuivre	1	P.	-	2,95 €
✓ <b>TYS 005420</b>	XCT 70-10 Cosse tubulaire Cuivre section 70 mm <sup>2</sup> Ø:10	70	cosse droite	10	11	21	cuivre	1	P.	-	2,95 €
✓ <b>TYS 043510</b>	XCT 95-8 Cosse tubulaire Cuivre section 95 mm <sup>2</sup> Ø:8	95	cosse droite	8	13,1	23	cuivre	1	P.	-	4,46 €
✓ <b>TYS 005440</b>	XCT 95-10 Cosse tubulaire Cuivre section 95 mm <sup>2</sup> Ø:10	95	cosse droite	10	13,1	23	cuivre	1	P.	-	4,46 €
✓ <b>TYS 043520</b>	XCT 120-10 Cosse tubulaire Cuivre section 120 mm <sup>2</sup> Ø:10	120	cosse droite	10	14,5	28	cuivre	1	P.	-	6,10 €
✓ <b>TYS 005480</b>	XCT 120-12 Cosse tubulaire Cuivre section 120 mm <sup>2</sup> Ø:12	120	cosse droite	12	14,5	28	cuivre	1	P.	-	6,10 €
✓ <b>TYS 012670</b>	XCT 150-10 Cosse tubulaire Cuivre section 150 mm <sup>2</sup> Ø:10	150	cosse droite	10	16,2	30	cuivre	1	P.	-	7,50 €
✓ <b>TYS 005510</b>	XCT 150-12 Cosse tubulaire Cuivre section 150 mm <sup>2</sup> Ø:12	150	cosse droite	12	16,2	30	cuivre	1	P.	-	7,50 €
✓ <b>TYS 000141</b>	XCT 185-10 Cosse tubulaire Cuivre section 185 mm <sup>2</sup> Ø:10	185	cosse droite	10	18	33	cuivre	1	P.	-	9,36 €
✓ <b>TYS 005540</b>	XCT 185-12 Cosse tubulaire Cuivre section 185 mm <sup>2</sup> Ø:12	185	cosse droite	12	18	33	cuivre	1	P.	-	9,36 €
✓ <b>TYS 037196</b>	XCT 240-12 Cosse tubulaire Cuivre section 240 mm <sup>2</sup> Ø:12	240	cosse droite	12	20,6	37	cuivre	1	P.	-	12,17 €
✓ <b>TYS 005570</b>	XCT 240-14 Cosse tubulaire Cuivre section 240 mm <sup>2</sup> Ø:14	240	cosse droite	14	20,6	37	cuivre	1	P.	-	12,17 €
✓ <b>TYS 005600</b>	XCT 300-14 Cosse tubulaire Cuivre section 300 mm <sup>2</sup> Ø:14	300	cosse droite	14	23,1	41	cuivre	1	P.	-	13,70 €
✓ <b>TYS 005610</b>	XCT 300-16 Cosse tubulaire Cuivre section 300 mm <sup>2</sup> Ø:16	300	cosse droite	16	23,1	41	cuivre	1	P.	-	13,70 €

Caractéristiques techniques, Conditionnement, Multiple de vente, Unité de facturation, visuels, Euroclasse, DEEE HT, PU HT en Euros et hors DEEE et Eco-mobilier; donnés à titre indicatif et susceptibles de modifications sans préavis. ils ne nous engagent qu'après confirmation expresse. Les prix unitaires indiqués sont ceux des réseaux COAXEL, REXEL et SCT, ils ne s'appliquent pas pour le réseau ESPACE ELEC. Pour plus d'informations, consultez votre agence habituelle ou connectez-vous sur notre site internet rexel.fr - N.C-nous consulter.

✓ Produit stocké

# COMPOSANTS ET ACCESSOIRES DE CÂBLAGE

## COSSES À SERTIR

### ACX



Raccordement des câbles Alu sur des appareillages Cuivre, en application industrielle BT.  
Dimensions réduites facilitant l'utilisation dans les armoires électriques, coffrets, boîtes à bornes.  
Sertissage par rétreint hexagonal uniquement.  
Testées selon NF C 63-061 classe B.

### ACX - COSSES ALU/CUIVRE À FÛT COURT



Référence	Désignation	Section (mm <sup>2</sup> )	Forme raccord et cosse	Dimension vis (mm)	Diam. Int. (mm)	Largeur plage (mm)	Matériau	Multiple de vente	Unité fact.	DEEE HT	PU HT
✓ TYS 047080	ACX 35 Cosse Alu/Cuivre à fût court section 35 mm <sup>2</sup> Ø : 8,2	35	cosse à fût court	8	8	16	Alu/Cuivre	1	P.	-	7,66 €
✓ TYS 047090	ACX 50 Cosse Alu/Cuivre à fût court section 50 mm <sup>2</sup> Ø : 8,2	50	cosse à fût court	8	9	16	Alu/Cuivre	1	P.	-	7,04 €
✓ TYS 047100	ACX 70 Cosse Alu/Cuivre à fût court section 70 mm <sup>2</sup> Ø : 10,3	70	cosse à fût court	10	11	20	Alu/Cuivre	1	P.	-	7,98 €
✓ TYS 047110	ACX 95 Cosse Alu/Cuivre à fût court section 95 mm <sup>2</sup> Ø : 10,3	95	cosse à fût court	10	12,5	20	Alu/Cuivre	1	P.	-	7,98 €
✓ TYS 047120	ACX 120 Cosse Alu/Cuivre à fût court section 120 mm <sup>2</sup> Ø : 10,3	120	cosse à fût court	10	13,7	20	Alu/Cuivre	1	P.	-	9,69 €
✓ TYS 047130	ACX 150 Cosse Alu/Cuivre à fût court section 150 mm <sup>2</sup> Ø : 12,8	150	cosse à fût court	12	15,5	30	Alu/Cuivre	1	P.	-	9,69 €
✓ TYS 014880	ACX 185 Cosse Alu/Cuivre à fût court section 185 mm <sup>2</sup> Ø : 12,8	185	cosse à fût court	12	17	30	Alu/Cuivre	1	P.	-	11,22 €
✓ TYS 014890	ACX 240 Cosse Alu/Cuivre à fût court section 240 mm <sup>2</sup> Ø : 12,8	240	cosse à fût court	12	19,5	30	Alu/Cuivre	1	P.	-	11,22 €
✓ TYS 023238	ACX 300 Cosse Alu/Cuivre à fût court section 300 mm <sup>2</sup> Ø : 14,5	300	cosse à fût court	14	22	35	Alu/Cuivre	1	P.	-	21,30 €



### COSSES PUISSANCE



Corps en cuivre électrolytique recuit garantissant une ductibilité optimale pour un sertissage parfait. Sortie de fût tulipée pour une insertion de câble facilitée.  
Trous d'inspection permettant de vérifier la bonne position du câble avant le sertissage. Conforme NF C 20-130.

Référence	Désignation	Section (mm <sup>2</sup> )	Forme raccord et cosse	Dimension vis (mm)	Diam. Int. (mm)	Matériau	Conditionnement	Multiple de vente	Unité fact.	DEEE HT	PU HT
✓ BIZ 230025	Cosse de puissance NFC 20-130 6 mm <sup>2</sup> Ø 6 mm (x 50)	6	fût tulipée	6	3,3	cuivre électrolytique	boîte plastique de 50	1	P.	-	32,02 €
✓ BIZ 230026	Cosse de puissance NFC 20-130 10 mm <sup>2</sup> Ø 6 mm (x 50)	10	fût tulipée	6	4,2	cuivre électrolytique	boîte plastique de 50	1	P.	-	37,31 €
✓ BIZ 230028	Cosse de puissance NFC 20-130 16 mm <sup>2</sup> Ø 6 mm (x 50)	16	fût tulipée	6	5,3	cuivre électrolytique	boîte plastique de 50	1	P.	-	46,09 €
✓ BIZ 230029	Cosse de puissance NFC 20-130 16 mm <sup>2</sup> Ø 8 mm (x 50)	16	fût tulipée	8	5,3	cuivre électrolytique	boîte plastique de 50	1	P.	-	46,09 €
✓ BIZ 230031	Cosse de puissance NFC 20-130 25 mm <sup>2</sup> Ø 8 mm (x 50)	25	fût tulipée	8	6,6	cuivre électrolytique	boîte plastique de 50	1	P.	-	54,94 €
✓ BIZ 230034	Cosse de puissance NFC 20-130 35 mm <sup>2</sup> Ø 10 mm (x 25)	35	fût tulipée	10	7,9	cuivre électrolytique	boîte plastique de 25	1	P.	-	37,78 €
✓ BIZ 230035	Cosse de puissance NFC 20-130 50 mm <sup>2</sup> Ø 8 mm (x 25)	50	fût tulipée	8	9,2	cuivre électrolytique	boîte plastique de 25	1	P.	-	50,53 €

**PLUS LÉGER, PLUS RAPIDE, PLUS PRATIQUE QU'UN CATALOGUE**

■ Découvrez    ■ Suivez  
■ Trouvez        ■ Transformez

À télécharger gratuitement sur [Roxel.fr](http://Roxel.fr)

Ac

## COSSES À SERRAGE MÉCANIQUE

### COSSES À VIS AUTO-CASSANTES 50 À 240 MM<sup>2</sup> CUIVRE OU ALUMINIUM



Cosses sans sertissage pour le raccordement des câbles en aluminium.

Référence	Désignation	Section (mm <sup>2</sup> )	Matériau	Multiple de vente	Unité fact.	DEEE HT	PU HT
✓ CMB 2752170	MLA5024012C	50 à 240	cuivre ou aluminium	1	P.	-	42,45 €

Caractéristiques techniques, Conditionnement, Multiple de vente, Unité de facturation, visuels, Euroclasse, DEEE HT, PU HT en Euros et hors DEEE et Eco-mobilier; donnés à titre indicatif et susceptibles de modifications sans préavis. is ne nous engageant qu'après confirmation expresse. Les prix unitaires indiqués sont ceux des réseaux COAXEL, REXEL et SCT, ils ne s'appliquent pas pour le réseau ESPACE ELEC. ✓ Produit stocké

Pour plus d'informations, consultez votre agence habituelle ou connectez-vous sur notre site internet roxel.fr - N.C-nous consulter.

## MANCHONS À VIS AUTO-CASSANTES 50 À 240 MM<sup>2</sup> CUIVRE OU ALUMINIUM



Manchons sans sertissage pour le raccordement des câbles en aluminium.

Référence	Désignation	Section (mm <sup>2</sup> )	Matériau	Multiple de vente	Unité fact.	DEEE HT	PU HT
✓ <b>CMB 2777030</b>	MBS50240C	50 à 240	cuivre ou aluminium	1	P.	-	45,68 €

### HEL



Jonction de câbles industriels BT à âme Cuivre et/ou Aluminium, en ambiance sèche ou protégée contre l'humidité (ne pas utiliser sur câble souple).

### HEL - MANCHONS ALU-CUIVRE BT À VIS AUTO-CASSANTES



Référence	Désignation	Section (mm <sup>2</sup> )	Matériau	Multiple de vente	Unité fact.	DEEE HT	PU HT
✓ <b>TYS 027844</b>	HEL 4898-4 Câble Alu et/ou Cuivre de 2,5 à 16 mm <sup>2</sup>	2,5 à 16	Alu étamé	1	P.	-	7,51 €
✓ <b>TYS 000258</b>	HEL 4897 TZAK Câble Alu et/ou Cuivre de 4 à 35 mm <sup>2</sup>	4 à 35	Alu étamé	1	P.	-	10,26 €
✓ <b>TYS 000260</b>	HEL 4896 ZAK-AS Câble Alu et/ou Cuivre de 16 à 70 mm <sup>2</sup>	16 à 70	Alu étamé	1	P.	-	14,86 €
✓ <b>TYS 010851</b>	HEL 4893 ZAK-AS Câble Alu et/ou Cuivre de 35 à 185 mm <sup>2</sup>	35 à 185	Alu étamé	1	P.	-	21,52 €
✓ <b>TYS 010862</b>	HEL 6988 TZAK-AS Câble Alu et/ou Cuivre de 120 à 240 mm <sup>2</sup>	120 à 240	Alu étamé	1	P.	-	42,32 €

### VCXI



Cosses Alu-Cuivre pour câbles Alu de 25 à 500 mm<sup>2</sup> ou Cuivre de 25 à 240 mm<sup>2</sup>, multisections (sauf câble souple).  
Mise en œuvre, sans outil spécifique, par rupture de la vis auto-cassante.  
Cosses multi-sections, limitant le nombre de pièces à stocker.  
Largeur de la plage adaptée aux appareillages à bornes étroites.  
Testées selon NF C 63-061 Classe B et CEI61238-1.  
Existe aussi en version BT/HTA jusqu'à 1000 mm<sup>2</sup>.

### VCXI - COSSES ALU-CUIVRE BT À VIS AUTO-CASSANTES



Référence	Désignation	Section (mm <sup>2</sup> )	Matériau	Multiple de vente	Unité fact.	DEEE HT	PU HT
✓ <b>TYS 024308</b>	VCXI 11 Câbles Alu de 25 à 70 mm <sup>2</sup> et Cuivre de 25 à 50 mm <sup>2</sup>	alu 25 à 70/cuivre 25 à 50	Alu-Cuivre	1	P.	-	20,49 €
✓ <b>TYS 024309</b>	VCXI 14 Câbles Alu de 50 à 120 mm <sup>2</sup> et Cuivre de 50 à 95 mm <sup>2</sup>	alu 50 à 120/cuivre 50 à 95	Alu-Cuivre	1	P.	-	26,81 €
✓ <b>TYS 024313</b>	VCXI 18 Câbles Alu de 95 à 185 mm <sup>2</sup> et Cuivre de 95 à 120 mm <sup>2</sup>	alu 95 à 185/cuivre 95 à 120	Alu-Cuivre	1	P.	-	31,99 €
✓ <b>TYS 024314</b>	VCXI 22 Câbles Alu de 150 à 300 mm <sup>2</sup> et Cuivre de 150 à 185 mm <sup>2</sup>	alu 150 à 300/cuivre 150 à 185	Alu-Cuivre	1	P.	-	37,66 €
✓ <b>TYS 024315</b>	VCXI 29 Câbles Alu de 240 à 500 mm <sup>2</sup> et Cuivre de 240 mm <sup>2</sup>	alu 240 à 500/cuivre 240	Alu-Cuivre	1	P.	-	55,83 €

## GAINES THERMO RÉTRACTABLES

### GTI 3000



Gaine GTI thermo rétractable paroi mince.  
Rapport de rétreint de 3/1.  
Sans adhésif.  
Excellente isolation électrique BT, protection, identification.  
Existe en dévidoir pour de plus grandes longueurs sous la référence HSR.

Référence	Désignation	Couleur	Diam. avant rétreint (mm)	Diam. après rétreint (mm)	Longueur (mm)	Multiple de vente	Unité fact.	DEEE HT	PU HT
✓ <b>TRM 85387</b>	GTI 3000 3 noir, rétreint de 3 à 1 mm	noir	3	1	1	1	P.	-	7,46 €
✓ <b>TRM 85394</b>	GTI 3000 9 noir, rétreint de 9 à 3 mm	noir	9	3	1	1	P.	-	10,92 €
✓ <b>TRM 85403</b>	GTI 3000 18 noir, rétreint de 18 à 6 mm	noir	18	6	1	1	P.	-	16,56 €
✓ <b>TRM 85411</b>	GTI 3000 39 noir, rétreint de 39 à 13 mm	noir	39	13	1	1	P.	-	26,79 €

Caractéristiques techniques, Conditionnement, Multiple de vente, Unité de facturation, visuels, Euroclasse, DEEE HT, PU HT en Euros et hors DEEE et Eco-mobilier; donnés à titre indicatif et susceptibles de modifications sans préavis, ils ne nous engagent qu'après confirmation expresse. Les prix unitaires indiqués sont ceux des réseaux COAXEL, REXEL et SCT, ils ne s'appliquent pas pour le réseau ESPACE ELEC.

Pour plus d'informations, consultez votre agence habituelle ou connectez-vous sur notre site internet [rexel.fr](http://rexel.fr) - N.C-nous consulter.

✓ Produit stocké

# COMPOSANTS ET ACCESSOIRES DE CÂBLAGE

## GAINES THERMO RÉTRACTABLES

### GTI 3000 - COFFRETS COMPLETS



Assortiment de gaines noires et couleurs (vert/jaune, bleu, rouge, marron, transparent).  
Rapport de rétreint 2/1.  
Coffret assortiment de 6 diamètres différents, manchons de 15 cm.

Référence	Désignation	Couleur	Multiple de vente	Unité fact.	DEEE HT	PU HT
✓ TRM 85775	Coffret GTI couleur sans adhésif	multicolore	1	P.	-	178,12 €
✓ TRM 85776	Coffret GTI noir sans adhésif	noir	1	P.	-	156,44 €

### HSR 3000



Dévidoir manuel de gaine thermorétractable paroi mince pour de plus grandes longueurs. HSR 3000 - Rapport de rétreint de 3/1.  
Sans adhésif.  
Idéal en maintenance quelle que soit l'intervention. Facile à stocker, simple à utiliser.  
Disponibles également en rouge, bleu, blanc, marron, jaune et transparent. Températures d'utilisation : -55°C à +135°C.  
Sans halogène.  
Existe en plus grande longueur sous la référence HSLR 3000.

Référence	Désignation	Couleur	Diam. avant rétreint (mm)	Diam. après rétreint (mm)	Longueur (mm)	Multiple de vente	Unité fact.	DEEE HT	PU HT
✓ TRM 85815	HSR 3 Gaine à paroi mince en dévidoir-noir-rétreint 3/1	noir	3	1	10	1	P.	-	64,17 €
✓ TRM 85824	HSR 6 Gaine à paroi mince en dévidoir-noir-rétreint 3/1	noir	6	2	10	1	P.	-	64,80 €
✓ TRM 85833	HSR 9 Gaine à paroi mince en dévidoir-noir-rétreint 3/1	noir	9	3	7	1	P.	-	64,17 €

### CGPT



Bonne rigidité diélectrique et excellente tenue mécanique.  
Rétreint : 3/1 (existe aussi en 2/1).  
Existe en noir, en couleur, en vert/jaune et en rouleaux.  
Existe en paroi moyenne ou épaisse avec ou sans adhésif.  
Longueur : 1 mètre en tube.  
Température d'utilisation: - 40°C à + 135°C.

### CGPT - GAINES THERMORETRACTABLES À PAROI MINCE



Référence	Désignation	Couleur	Diam. avant rétreint (mm)	Diam. après rétreint (mm)	Multiple de vente	Unité fact.	DEEE HT	PU HT
✓ TYS 617230	Gaine CGPT 3/1 1,5/0,5 1 m noir	noir	1,5	0,5	1	P.	-	4,81 €
✓ TYS 617240	Gaine CGPT 3/1 3/1 1 m noir	noir	3	1	1	P.	-	5,39 €
✓ TYS 617250	Gaine CGPT 3/1 6/2 1 m noir	noir	6	2	1	P.	-	6,21 €
✓ TYS 617260	Gaine CGPT 3/1 9/3 1 m noir	noir	9	3	1	P.	-	8,00 €
✓ TYS 617270	Gaine CGPT 3/1 18/6 1 m noir	noir	18	6	1	P.	-	12,31 €
✓ TYS 617280	Gaine CGPT 3/1 39/13 1 m noir	noir	39	13	1	P.	-	20,34 €
TYS 616300	Gaine CGPT 3,2/1,6 V/J 1 m	vert/jaune	3,2	1,6	1	P.	-	7,02 €
TYS 616310	Gaine CGPT 4,8/2,4 V/J 1 m	vert/jaune	4,8	2,4	1	P.	-	9,02 €
TYS 616670	Gaine CGPT 6,4/3,2 V/J 1 m	vert/jaune	6,4	3,2	1	P.	-	9,64 €
TYS 616320	Gaine CGPT 9,5/4,8 V/J 1 m	vert/jaune	9,5	4,8	1	P.	-	10,48 €
✓ TYS 616330	Gaine CGPT 12,7/6,4 V/J 1 m	vert/jaune	12,7	6,4	1	P.	-	12,51 €
✓ TYS 616340	Gaine CGPT 19/9,5 V/J 1 m	vert/jaune	19	9,5	1	P.	-	15,82 €
✓ TYS 616350	Gaine CGPT 25,4/12,7 V/J 1 m	vert/jaune	25,4	12,7	1	P.	-	22,22 €
TYS 616360	Gaine CGPT 38/19 V/J 1 m	vert/jaune	38	19	1	P.	-	35,79 €
TYS 616680	Gaine CGAT 3/1 Noir Etanche 1 m	noir	3	1	1	P.	-	11,07 €
TYS 616690	Gaine CGAT 6/2 Noir Etanche 1 m	noir	6	2	1	P.	-	14,57 €
TYS 616700	Gaine CGAT 9/3 Noir Etanche 1 m	noir	9	3	1	P.	-	18,10 €
✓ TYS 616710	Gaine CGAT 12/4 Noir Etanche 1 m	noir	12	4	1	P.	-	18,10 €
✓ TYS 616720	Gaine CGAT 18/6 Noir Etanche 1 m	noir	18	6	1	P.	-	23,36 €
✓ TYS 616730	Gaine CGAT 24/8 Noir Etanche 1 m	noir	24	8	1	P.	-	30,95 €
✓ TYS 616740	Gaine CGAT 39/13 Noir Etanche 1 m	noir	39	13	1	P.	-	37,42 €

Caractéristiques techniques, Conditionnement, Multiple de vente, Unité de facturation, visuels, Euroclasse, DEEE HT, PU HT en Euros et hors DEEE et Eco-mobilier; donnés à titre indicatif et susceptibles de modifications sans préavis.   
ils ne nous engageant qu'après confirmation expresse. Les prix unitaires indiqués sont ceux des réseaux COAXEL, REXEL et SCT, ils ne s'appliquent pas pour le réseau ESPACE ELEC.   
Pour plus d'informations, consultez votre agence habituelle ou connectez-vous sur notre site internet rexel.fr - N.C-nous consulter.

✓ Produit stocké

Gaines thermorétractables en barre d'1 m.  
 En polyoléfine réticulé flexible à retardateur de flamme.  
 Auto-extinguible selon UL224 (3/1 et 2/1 sans adhésif) et selon IEC 60684-2-26 (3/1 avec adhésif).  
 Pour isolation électrique, marquage, identification et protection (mécanique, contre la corrosion).  
 Gamme sans adhésif, paroi mince, rétreint 3/1 et 2/1, pour fils et câbles de diamètre 1.5 mm à 39 mm avant rétreint en 3/1 et pour fils et câbles de diamètre 50.8 mm à 101.6 mm avant rétreint en 2/1.  
 Gamme avec adhésif, paroi épaisse, rétreint 3/1, pour fils et câbles de diamètre 12 mm à 85 mm avant rétreint.

## DÉVIDOIRS



Paroi mince, rétreint 3/1 en boîte carton dévidoir.  
 Pour fils et câbles (mm) : Ø 3 à 24 avant rétreint.  
 Protection optimale de la gaine.  
 Facilité de stockage.

Référence	Désignation	Couleur	Diam. avant rétreint (mm)	Diam. après rétreint (mm)	Longueur (mm)	Multiple de vente	Unité fact.	DEEE HT	PU HT
✓ BIZ 217001	Gaine thermorétractable dévidoir 3/1 sans adhésif 3/1 mm 12 m noire	noir	3	1	1	1	P.	-	80,91 €
✓ BIZ 217002	Gaine thermorétractable dévidoir 3/1 sans adhésif 6/2 mm 10 m noire	noir	6	2	1	1	P.	-	89,65 €
✓ BIZ 217003	Gaine thermorétractable dévidoir 3/1 sans adhésif 9/3 mm 8 m noire	noir	9	3	1	1	P.	-	91,07 €
✓ BIZ 217004	Gaine thermorétractable dévidoir 3/1 sans adhésif 12/4 mm 6 m noire	noir	12	4	1	1	P.	-	83,54 €
✓ BIZ 217005	Gaine thermorétractable dévidoir 3/1 sans adhésif 18/6 mm 5 m noire	noir	18	6	1	1	P.	-	91,07 €
✓ BIZ 217006	Gaine thermorétractable dévidoir 3/1 sans adhésif 24/8 mm 4 m noire	noir	24	8	1	1	P.	-	79,49 €

## GAINES PAROI FINE



Paroi mince, rétreint 3/1 en boîte carton dévidoir.  
 Pour fils et câbles (mm) : Ø 3 à 24 avant rétreint.

Référence	Désignation	Couleur	Diam. avant rétreint (mm)	Diam. après rétreint (mm)	Longueur (mm)	Multiple de vente	Unité fact.	DEEE HT	PU HT
✓ BIZ 215001	Gaine thermorétractable 3/1 sans adhésif 1.5/0.5 mm 1 m noire	noir	1.5	0.5	1	1	P.	-	5,98 €
✓ BIZ 215002	Gaine thermorétractable 3/1 sans adhésif 3/1 mm 1 m noire	noir	3	1	1	1	P.	-	6,64 €
✓ BIZ 215003	Gaine thermorétractable 3/1 sans adhésif 6/2 mm 1 m noire	noir	6	2	1	1	P.	-	7,79 €
✓ BIZ 215004	Gaine thermorétractable 3/1 sans adhésif 9/3 mm 1 m noire	noir	9	3	1	1	P.	-	11,04 €
✓ BIZ 215005	Gaine thermorétractable 3/1 sans adhésif 12/4 mm 1 m noire	noir	12	4	1	1	P.	-	13,85 €
✓ BIZ 215006	Gaine thermorétractable 3/1 sans adhésif 18/6 mm 1 m noire	noir	18	6	1	1	P.	-	17,33 €
✓ BIZ 215007	Gaine thermorétractable 3/1 sans adhésif 24/8 mm 1 m noire	noir	24	8	1	1	P.	-	25,86 €
✓ BIZ 215008	Gaine thermorétractable 3/1 sans adhésif 39/13 mm 1 m noire	noir	39	13	1	1	P.	-	29,28 €
✓ BIZ 216001	Gaine thermorétractable 2/1 sans adhésif 50.8/25.4 mm 1 m noire	noir	50	25	1	1	P.	-	40,00 €

## GAINES PAROI ÉPAISSE



Paroi épaisse avec adhésif, rétreint de 3/1 en barres de 1 m.  
 Pour fils et câbles (mm) : Ø 12 à 85 avant rétreint.

Référence	Désignation	Couleur	Diam. avant rétreint (mm)	Diam. après rétreint (mm)	Longueur (mm)	Multiple de vente	Unité fact.	DEEE HT	PU HT
✓ BIZ 218001	Gaine thermorétractable 3/1 paroi épaisse avec adhésif 12/3 mm 1 m noire	noir	12	3	1	1	P.	-	30,52 €
✓ BIZ 218002	Gaine thermorétractable 3/1 paroi épaisse avec adhésif 19/6 mm 1 m noire	noir	19	6	1	1	P.	-	44,50 €
✓ BIZ 218003	Gaine thermorétractable 3/1 paroi épaisse avec adhésif 30/8 mm 1 m noire	noir	30	8	1	1	P.	-	57,22 €
✓ BIZ 218004	Gaine thermorétractable 3/1 paroi épaisse avec adhésif 38/12 mm 1 m noire	noir	38	12	1	1	P.	-	70,41 €
✓ BIZ 218005	Gaine thermorétractable 3/1 paroi épaisse avec adhésif 48/15 mm 1 m noire	noir	48	15	1	1	P.	-	74,11 €
✓ BIZ 218006	Gaine thermorétractable 3/1 paroi épaisse avec adhésif 65/16 mm 1 m noire	noir	65	16	1	1	P.	-	97,90 €
✓ BIZ 218007	Gaine thermorétractable 3/1 paroi épaisse avec adhésif 85/26 mm 1 m noire	noir	85	26	1	1	P.	-	125,37 €

Caractéristiques techniques, Conditionnement, Multiple de vente, Unité de facturation, visuels, Euroclasse, DEEE HT, PU HT en Euros et hors DEEE et Eco-mobilier; donnés à titre indicatif et susceptibles de modifications sans préavis, ils ne nous engagent qu'après confirmation expresse. Les prix unitaires indiqués sont ceux des réseaux COAXEL, REXEL et SCT, ils ne s'appliquent pas pour le réseau ESPACE ELEC.

Pour plus d'informations, consultez votre agence habituelle ou connectez-vous sur notre site internet [www.bizline.fr](http://www.bizline.fr) - N.C-nous consulter.

✓ Produit stocké

# COMPOSANTS ET ACCESSOIRES DE CÂBLAGE

## GAINES THERMO RÉTRACTABLES

### COFFRETS COMPLETS



Référence	Désignation	Couleur	Longueur (mm)	Multiple de vente	Unité fact.	DEEE HT	PU HT
✓ BIZ 219001	Coffret de 210 manchons rétractables 3/1 noirs	noir	0,08	1	P.	-	79,35 €
✓ BIZ 219002	Coffret de 432 manchons rétractables 3/1 couleur	autre	0,25	1	P.	-	223,88 €

### REPÈRES DE CÂBLAGE

#### CAB 3



Système de repérage CAB 3™ pour filerie et blocs de jonction Viking 3  
Code couleur international

#### CAB 3 - REPÈRES POUR FILERIE 0,5 À 1,5 MM<sup>2</sup>



Référence	Désignation	Multiple de vente	Unité fact.	DEEE HT	PU HT
✓ LEG 038210	Repère CAB 3 pour filerie 0,5 à 1,5 mm <sup>2</sup> - chiffre 0 - noir	1200	P.	-	0,06 €
✓ LEG 038211	Repère CAB 3 pour filerie 0,5 à 1,5 mm <sup>2</sup> - chiffre 1 - brun	1200	P.	-	0,06 €
✓ LEG 038212	Repère CAB 3 pour filerie 0,5 à 1,5 mm <sup>2</sup> - chiffre 2 - rouge	1200	P.	-	0,06 €
✓ LEG 038213	Repère CAB 3 pour filerie 0,5 à 1,5 mm <sup>2</sup> - chiffre 3 - orange	1200	P.	-	0,06 €
✓ LEG 038214	Repère CAB 3 pour filerie 0,5 à 1,5 mm <sup>2</sup> - chiffre 4 - jaune	1200	P.	-	0,06 €
✓ LEG 038215	Repère CAB 3 pour filerie 0,5 à 1,5 mm <sup>2</sup> - chiffre 5 - vert	1200	P.	-	0,06 €
✓ LEG 038216	Repère CAB3 pour filerie 0,5 à 1,5 mm <sup>2</sup> - chiffre 6 - bleu	1200	P.	-	0,06 €
✓ LEG 038217	Repère CAB3 pour filerie 0,5 à 1,5 mm <sup>2</sup> - chiffre 7 - violet	1200	P.	-	0,06 €
✓ LEG 038218	Repère CAB3 pour filerie 0,5 à 1,5 mm <sup>2</sup> - chiffre 8 - gris	1200	P.	-	0,06 €
✓ LEG 038219	Repère CAB3 pour filerie 0,5 à 1,5 mm <sup>2</sup> - chiffre 9 - blanc	1200	P.	-	0,06 €
✓ LEG 038300	Repère CAB 3 pour filerie 0,5 à 1,5 mm <sup>2</sup> - lettre majuscule A	300	P.	-	0,06 €
✓ LEG 038304	Repère CAB 3 pour filerie 0,5 à 1,5 mm <sup>2</sup> - lettre majuscule E	300	P.	-	0,06 €
✓ LEG 038308	Repère CAB 3 pour filerie 0,5 à 1,5 mm <sup>2</sup> - lettre majuscule I	300	P.	-	0,06 €
✓ LEG 038311	Repère CAB 3 pour filerie 0,5 à 1,5 mm <sup>2</sup> - lettre majuscule L	300	P.	-	0,06 €
✓ LEG 038313	Repère CAB 3 pour filerie 0,5 à 1,5 mm <sup>2</sup> - lettre majuscule N	300	P.	-	0,06 €
✓ LEG 038321	Repère CAB 3 pour filerie 0,5 à 1,5 mm <sup>2</sup> - lettre majuscule V	300	P.	-	0,06 €
✓ LEG 038270	Repère CAB 3 - signe conv pour filerie 0,5 à 1,5 mm <sup>2</sup> - barre de fraction	300	P.	-	0,11 €
✓ LEG 038272	Repère CAB 3 - signe conv pour filerie 0,5 à 1,5 mm <sup>2</sup> - plus	300	P.	-	0,11 €
✓ LEG 038150	Repère CAB 3 pour filerie 0,5 à 1,5 mm <sup>2</sup> - noir/fond blanc - nombres 01 à 20	240	P.	-	0,12 €

#### CAB 3 - REPÈRES POUR FILERIE 1,5 À 2,5 MM<sup>2</sup>



Référence	Désignation	Multiple de vente	Unité fact.	DEEE HT	PU HT
✓ LEG 038220	Repère CAB 3 pour filerie 1,5 à 2,5 mm <sup>2</sup> - chiffre 0 - noir	1200	P.	-	0,06 €
✓ LEG 038221	Repère CAB 3 pour filerie 1,5 à 2,5 mm <sup>2</sup> - chiffre 1 - brun	1200	P.	-	0,06 €
✓ LEG 038222	Repère CAB 3 pour filerie 1,5 à 2,5 mm <sup>2</sup> - chiffre 2 - rouge	1200	P.	-	0,06 €
✓ LEG 038223	Repère CAB 3 pour filerie 1,5 à 2,5 mm <sup>2</sup> - chiffre 3 - orange	1200	P.	-	0,06 €
✓ LEG 038224	Repère CAB 3 pour filerie 1,5 à 2,5 mm <sup>2</sup> - chiffre 4 - jaune	1200	P.	-	0,06 €
✓ LEG 038225	Repère CAB 3 pour filerie 1,5 à 2,5 mm <sup>2</sup> - chiffre 5 - vert	1200	P.	-	0,06 €
✓ LEG 038226	Repère CAB3 pour filerie 1,5 à 2,5 mm <sup>2</sup> - chiffre 6 - bleu	1200	P.	-	0,06 €
✓ LEG 038227	Repère CAB3 pour filerie 1,5 à 2,5 mm <sup>2</sup> - chiffre 7 - violet	1200	P.	-	0,06 €
✓ LEG 038228	Repère CAB3 pour filerie 1,5 à 2,5 mm <sup>2</sup> - chiffre 8 - gris	1200	P.	-	0,06 €
✓ LEG 038229	Repère CAB3 pour filerie 1,5 à 2,5 mm <sup>2</sup> - chiffre 9 - blanc	1200	P.	-	0,06 €
✓ LEG 038341	Repère CAB 3 pour filerie 1,5 à 2,5 mm <sup>2</sup> - lettre majuscule L	300	P.	-	0,06 €
✓ LEG 038343	Repère CAB 3 pour filerie 1,5 à 2,5 mm <sup>2</sup> - lettre majuscule N	300	P.	-	0,06 €
✓ LEG 038160	Repère CAB 3 pour filerie 1,5 à 2,5 mm <sup>2</sup> - noir/fond blanc - nombres 01 à 20	240	P.	-	0,12 €

Caractéristiques techniques, Conditionnement, Multiple de vente, Unité de facturation, visuels, Euroclasse, DEEE HT, PU HT en Euros et hors DEEE et Eco-mobilier; donnés à titre indicatif et susceptibles de modifications sans préavis.   
ils ne nous engageant qu'après confirmation expresse. Les prix unitaires indiqués sont ceux des réseaux COAXEL, REXEL et SCT, ils ne s'appliquent pas pour le réseau ESPACE ELEC.   
Pour plus d'informations, consultez votre agence habituelle ou connectez-vous sur notre site internet rexel.fr - N.C-nous consulter.

✓ Produit stocké



Référence	Désignation	Multiple de vente	Unité fact.	DEEE HT	PU HT
✓ <b>LEG 038392</b>	Support de repères CAB 3 - pour repères 0,15 à 1,5 et 0,5 à 1,5 mm <sup>2</sup>	100	P.	-	0,45 €
✓ <b>LEG 038490</b>	Porte-repères CAB 3 - pour repérage câbles 10 à 16 mm <sup>2</sup> - noir	100	P.	-	0,30 €
✓ <b>LEG 038491</b>	Porte-repères CAB 3 - pour repérage câbles 25 à 35 mm <sup>2</sup> - noir	50	P.	-	0,38 €

## COLLIERS DE CÂBLAGE

### COLLIERS DE CÂBLAGE - POLYAMIDE 6.6 NATUREL



Applications pour conception de faisceaux électriques  
 Utilisation en intérieur  
 Crantage intérieur du collier  
 Pointe coudée pour facilitée d'insertion  
 Température d'utilisation : -60°C à +85°C  
 Inflammabilité : UL94-V2  
 Autre conditionnement : pour sachet de 1000, remplacer -C par -M. Autres couleurs et dimensions disponibles

Référence	Désignation	Longueur (mm)	Largeur (mm)	Matière	Couleur	Conditionnement	Multiple de vente	Unité fact.	DEEE HT	PU HT
✓ <b>PNU PLT1M-C</b>	Collier de câblage PLT - 2,5 x 99 mm Naturel.	99	2,5	Polyamide 6.6	Naturel	100	100	P.	-	0,03 €
✓ <b>PNU PLT1.5M-C</b>	Collier de câblage PLT - 2,5 x 142 mm Naturel.	142	2,5	Polyamide 6.6	Naturel	100	100	P.	-	0,04 €
✓ <b>PNU PLT2M-C</b>	Collier de câblage PLT - 2,5 x 203 mm Naturel.	203	2,5	Polyamide 6.6	Naturel	100	100	P.	-	0,06 €
✓ <b>PNU PLT1.5I-C</b>	Collier de câblage PLT - 3,6 x 142 mm Naturel.	142	3,6	Polyamide 6.6	Naturel	100	100	P.	-	0,04 €
✓ <b>PNU PLT2I-C</b>	Collier de câblage PLT - 3,6 x 203 mm Naturel.	203	3,6	Polyamide 6.6	Naturel	100	100	P.	-	0,10 €
✓ <b>PNU PLT3I-C</b>	Collier de câblage PLT - 3,6 x 290 mm Naturel.	290	3,6	Polyamide 6.6	Naturel	100	100	P.	-	0,13 €
✓ <b>PNU PLT4I-C</b>	Collier de câblage PLT - 3,6 x 368 mm Naturel.	368	3,6	Polyamide 6.6	Naturel	100	100	P.	-	0,14 €
✓ <b>PNU PLT2S-C</b>	Collier de câblage PLT - 4,8 x 188 mm Naturel.	188	4,8	Polyamide 6.6	Naturel	100	100	P.	-	0,08 €
✓ <b>PNU PLT2S-M39</b>	Colliers PA 66 Naturel Haute Température (+115°C en continu) - 4,8 x 188 mm.	188	4,8	Polyamide 6.6 hautes températures	Naturel	1000	1000	P.	-	0,09 €
✓ <b>PNU PLT3S-C</b>	Collier de câblage PLT - 4,8 x 292 mm Naturel.	292	4,8	Polyamide 6.6	Naturel	100	100	P.	-	0,17 €
✓ <b>PNU PLT4S-C</b>	Collier de câblage PLT - 4,8 x 368 mm Naturel.	368	4,8	Polyamide 6.6	Naturel	100	100	P.	-	0,19 €
✓ <b>PNU PLT5S-C</b>	Collier de câblage PLT - 4,8 x 445 mm Naturel.	445	4,8	Polyamide 6.6	Naturel	100	100	P.	-	0,49 €
✓ <b>PNU PLT12EH-C</b>	Collier de câblage PLT - 12,7 x 1 018 mm Naturel.	1019	12,7	Polyamide 6.6	Naturel	100	100	P.	-	3,11 €

### COLLIERS DE CÂBLAGE - POLYAMIDE 6.6 NOIR RÉSISTANT AUX UV



Applications pour conception de faisceaux électriques  
 Utilisation en intérieur ou extérieur - résistant aux UV  
 Crantage intérieur du collier  
 Pointe coudée pour facilitée d'insertion  
 Température d'utilisation : -60°C à +85°C  
 Inflammabilité : UL94-V2  
 Autre conditionnement : pour sachet de 1000, remplacer -C0 par -M0

Référence	Désignation	Longueur (mm)	Largeur (mm)	Matière	Couleur	Conditionnement	Multiple de vente	Unité fact.	DEEE HT	PU HT
✓ <b>PNU PLT1M-C0</b>	Collier de câblage PLT - 2,5 x 99 mm Noir UV	99	2,5	Polyamide 6.6 - résistant aux UV	Noir	100	100	P.	-	0,03 €
✓ <b>PNU PLT1.5M-C0</b>	Collier de câblage PLT - 2,5 x 142 mm Noir UV	142	2,5	Polyamide 6.6 - résistant aux UV	Noir	100	100	P.	-	0,04 €
✓ <b>PNU PLT2M-C0</b>	Collier de câblage PLT - 2,5 x 203 mm Noir UV	203	2,5	Polyamide 6.6 - résistant aux UV	Noir	100	100	P.	-	0,06 €
✓ <b>PNU PLT1.5I-C0</b>	Collier de câblage PLT - 3,6 x 142 mm Noir UV	142	3,6	Polyamide 6.6 - résistant aux UV	Noir	100	100	P.	-	0,04 €
✓ <b>PNU PLT2I-C0</b>	Collier de câblage PLT - 3,6 x 203 mm Noir UV	203	3,6	Polyamide 6.6 - résistant aux UV	Noir	100	100	P.	-	0,10 €
✓ <b>PNU PLT3I-C0</b>	Collier de câblage PLT - 3,6 x 290 mm Noir UV	290	3,6	Polyamide 6.6 - résistant aux UV	Noir	100	100	P.	-	0,13 €
✓ <b>PNU PLT4I-C0</b>	Collier de câblage PLT - 3,6 x 368 mm Noir UV	368	3,6	Polyamide 6.6 - résistant aux UV	Noir	100	100	P.	-	0,14 €
✓ <b>PNU PLT2S-C0</b>	Collier de câblage PLT - 4,8 x 188 mm Noir UV	188	4,8	Polyamide 6.6 - résistant aux UV	Noir	100	100	P.	-	0,07 €
✓ <b>PNU PLT3S-C0</b>	Collier de câblage PLT - 4,8 x 292 mm Noir UV	292	4,8	Polyamide 6.6 - résistant aux UV	Noir	100	100	P.	-	0,17 €
✓ <b>PNU PLT4S-C0</b>	Collier de câblage PLT - 4,8 x 368 mm Noir UV	368	4,8	Polyamide 6.6 - résistant aux UV	Noir	100	100	P.	-	0,19 €
✓ <b>PNU PLT5S-C0</b>	Collier de câblage PLT - 4,8 x 445 mm Noir UV	445	4,8	Polyamide 6.6 - résistant aux UV	Noir	100	100	P.	-	0,68 €
✓ <b>PNU PLT2H-L0</b>	Collier de câblage PLT - 7,6 x 206 mm Noir UV - sachet de 50	206	7,6	Polyamide 6.6 - résistant aux UV	Noir	50	50	P.	-	0,22 €
✓ <b>PNU PLT3H-L0</b>	Collier de câblage PLT - 7,6 x 290 mm Noir UV - sachet de 50	290	7,6	Polyamide 6.6 - résistant aux UV	Noir	50	50	P.	-	0,28 €
✓ <b>PNU PLT4H-C0</b>	Collier de câblage PLT - 7,6 x 368 mm Noir UV	368	7,6	Polyamide 6.6 - résistant aux UV	Noir	100	100	P.	-	0,39 €
✓ <b>PNU PLT12EH-Q0</b>	Collier de câblage PLT - 12,7 x 1019 mm - Noir UV - sachet de 25	1019	12,7	Polyamide 6.6 - résistant aux UV	Noir	25	25	P.	-	6,34 €

Caractéristiques techniques, Conditionnement, Multiple de vente, Unité de facturation, visuels, Euroclasse, DEEE HT, PU HT en Euros et hors DEEE et Eco-mobilier; donnés à titre indicatif et susceptibles de modifications sans préavis, ils ne nous engagent qu'après confirmation expresse. Les prix unitaires indiqués sont ceux des réseaux COAXEL, REXEL et SCT, ils ne s'appliquent pas pour le réseau ESPACE ELEC.  
 Pour plus d'informations, consultez votre agence habituelle ou connectez-vous sur notre site internet rexel.fr - N.C-nous consulter.

✓ Produit stocké

# COMPOSANTS ET ACCESSOIRES DE CÂBLAGE

## COLLIERS DE CÂBLAGE

### EMBASES POUR COLLIERS

**PANDUIT™**



**Embases adhésives**  
A utiliser avec colliers de câblage type BT ou PLT  
Existe en noir et autres formats (à visser)  
Conditionnement par 2 : facilement détachables

Référence	Désignation	Longueur (mm)	Largeur (mm)	Matière	Couleur	Conditionnement	Multiple de vente	Unité fact.	DEEE HT	PU HT
✓ <b>PNU ABM100-A-C</b>	Embase adhésive - Usage en intérieur - 25,4 x 25,4 mm - Colliers jusqu'à 4,8mm de largeur	25,4	25,4	Polyamide 6.6	Blanc	100	100	P.	-	0,86 €
✓ <b>PNU ABMM-A-C</b>	Embase adhésive - Usage en intérieur - 19,1 x 19,1 mm - Colliers jusqu'à 3,6mm de largeur	19,1	19,1	ABS	Blanc	100	100	P.	-	1,83 €

### COLRING - POLYAMIDE 6/6 INCOLORE

**legrand**



Conçus pour l'assemblage en série de câbles électriques.  
A tête auto-bloquante.  
Conformes à la norme EN 62275 type 1 (NFC 68-146).  
Denture intérieure.  
Livrés par blister de 100.

Référence	Désignation	Longueur (mm)	Largeur (mm)	Matière	Couleur	Multiple de vente	Unité fact.	DEEE HT	PU HT
✓ <b>LEG 032030</b>	Collier Colring - dent int polyamide 6/6 - I 2,4 - L 95 - Incolore	95	2,4	polyamide 6/6	naturel	100	P.	-	0,07 €
✓ <b>LEG 032031</b>	Collier Colring - dent int polyamide 6/6 - I 2,4 - L 140 - Incolore	140	2,4	polyamide 6/6	naturel	100	P.	-	0,10 €
✓ <b>LEG 032032</b>	Collier Colring - dent int polyamide 6/6 - I 2,4 - L 180 - Incolore	180	2,4	polyamide 6/6	incoloré	100	P.	-	0,13 €
✓ <b>LEG 032037</b>	Collier Colring - dent int polyamide 6/6 - I 3,5 - L 140 - Incolore	140	3,5	polyamide 6/6	naturel	100	P.	-	0,14 €
✓ <b>LEG 032038</b>	Collier Colring - dent int polyamide 6/6 - I 3,5 - L 180 - Incolore	180	3,5	polyamide 6/6	naturel	100	P.	-	0,15 €
✓ <b>LEG 032039</b>	Collier Colring - dent int polyamide 6/6 - I 3,5 - L 280 - Incolore	280	3,5	polyamide 6/6	naturel	100	P.	-	0,29 €
✓ <b>LEG 032040</b>	Collier Colring - dent int polyamide 6/6 - I 3,5 - L 360 - Incolore	360	3,5	polyamide 6/6	naturel	100	P.	-	0,36 €
✓ <b>LEG 032042</b>	Collier Colring - dent int polyamide 6/6 - I 4,6 - L 180 - Incolore	180	4,6	polyamide 6/6	naturel	100	P.	-	0,19 €
✓ <b>LEG 032043</b>	Collier Colring - dent int polyamide 6/6 - I 4,6 - L 280 - Incolore	280	4,6	polyamide 6/6	naturel	100	P.	-	0,33 €
✓ <b>LEG 032044</b>	Collier Colring - dent int polyamide 6/6 - I 4,6 - L 360 - Incolore	360	4,6	polyamide 6/6	naturel	100	P.	-	0,39 €
✓ <b>LEG 032061</b>	Collier identifi Colring - dent int polyamide 6/6 - I 2,4 - L 95 - Incolore	95	2,4	polyamide 6/6	naturel	100	P.	-	0,31 €
✓ <b>LEG 032063</b>	Collier identifi Colring - dent int polyamide 6/6 - I 4,6 - L 180 - Incolore	180	4,6	polyamide 6/6	naturel	100	P.	-	0,47 €

### COLRING - EMBASES POUR COLLIERS

**legrand**



Adhésives.  
Possibilité de fixation par vis Ø 4 mm.

Référence	Désignation	Longueur (mm)	Largeur (mm)	Couleur	Multiple de vente	Unité fact.	DEEE HT	PU HT
✓ <b>LEG 032065</b>	Embase adhésive Colring - pour collier I 4,6 - Incolore	30	4,6	incoloré	100	P.	-	0,56 €
✓ <b>LEG 032067</b>	Embase adhésive Colring - pour collier I 4,6 - Noire	35	30	noir	100	P.	-	0,61 €
✓ <b>LEG 032070</b>	Embase à visser Colring - pour collier I 4,6 - fixation par vis Ø4 - Incolore	15	10	incoloré	100	P.	-	0,27 €
✓ <b>LEG 032072</b>	Embase à visser Colring - pour collier I 9 - fixation par vis Ø5 - Incolore	21	16,5	incoloré	100	P.	-	0,49 €
✓ <b>LEG 032076</b>	Embase enclipsable Colring pour collier I 4,6 - sur plaque Lina 12,5 et 25	11,5	7,5	naturel	100	P.	-	0,28 €

Caractéristiques techniques, Conditionnement, Multiple de vente, Unité de facturation, visuels, Euroclasse, DEEE HT, PU HT en Euros et hors DEEE et Eco-mobilier; donnés à titre indicatif et susceptibles de modifications sans préavis. IIS ne nous engageant qu'après confirmation expresse. Les prix unitaires indiqués sont ceux des réseaux COAXEL, REXEL et SCT, ils ne s'appliquent pas pour le réseau ESPACE ELEC. Pour plus d'informations, consultez votre agence habituelle ou connectez-vous sur notre site internet rexel.fr - N.C-nous consulter.

✓ Produit stocké



## COLRING - POLYAMIDE 6/6 NOIR



Conçus pour l'assemblage en série de câbles électriques.  
A tête auto-bloquante.  
Conformes à la norme EN 62275 type 1 (NFC 68-146).  
Haute température.  
Protégés ultraviolets (U.V.).  
Livrés par blister de 100.

Référence	Désignation	Longueur (mm)	Largeur (mm)	Matière	Couleur	Multiple de vente	Unité fact.	DEEE HT	PU HT
✓ <b>LEG 032012</b>	Collier Colring - dent int polyamide 6/6 - 12,4 - L 95 - Noir	95	2,4	polyamide 6/6	noir	100	P.	-	0,10 €
✓ <b>LEG 032013</b>	Collier Colring - dent int polyamide 6/6 - 12,4 - L 140 - Noir	140	2,4	polyamide 6/6	noir	100	P.	-	0,14 €
✓ <b>LEG 032014</b>	Collier Colring - dent int polyamide 6/6 - 12,4 - L 180 - Noir	180	2,4	polyamide 6/6	noir	100	P.	-	0,21 €
✓ <b>LEG 032015</b>	Collier Colring - dent int polyamide 6/6 - 13,5 - L 140 - Noir	140	3,5	polyamide 6/6	noir	100	P.	-	0,17 €
✓ <b>LEG 032018</b>	Collier Colring - dent int polyamide 6/6 - 13,5 - L 180 - Noir	180	3,5	polyamide 6/6	noir	100	P.	-	0,19 €
✓ <b>LEG 032019</b>	Collier Colring - dent int polyamide 6/6 - 13,5 - L 280 - Noir	280	3,5	polyamide 6/6	noir	100	P.	-	0,38 €
✓ <b>LEG 032020</b>	Collier Colring - dent int polyamide 6/6 - 13,5 - L 360 - Noir	360	3,5	polyamide 6/6	noir	100	P.	-	0,49 €
✓ <b>LEG 032022</b>	Collier Colring - dent int polyamide 6/6 - 14,6 - L 180 - Noir	180	4,6	polyamide 6/6	noir	100	P.	-	0,21 €
✓ <b>LEG 032023</b>	Collier Colring - dent int polyamide 6/6 - 14,6 - L 280 - Noir	280	4,6	polyamide 6/6	noir	100	P.	-	0,40 €
✓ <b>LEG 032024</b>	Collier Colring - dent int polyamide 6/6 - 14,6 - L 360 - Noir	360	4,6	polyamide 6/6	noir	100	P.	-	0,44 €
✓ <b>LEG 032029</b>	Collier Colring - dent int polyamide 6/6 - 17,6 - L 360 - Noir	360	17,6	polyamide 6/6	noir	100	P.	-	0,76 €

## COLRING - OUTILLAGE

Référence	Désignation	Multiple de vente	Unité fact.	DEEE HT	PU HT
✓ <b>LEG 032088</b>	Pince Colring P 46 - pour collier l maxi 4,6 mm	1	P.	-	375,14 €

## POLYAMIDE

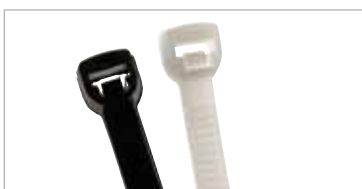

Le polyamide 6.6 est un thermoplastique industriel semi-cristallin doté d'une résistance mécanique élevée.  
Température d'utilisation (°C) : -40 à +85.  
Température d'installation (°C) : -10 à +60.

Référence	Désignation	Longueur (mm)	Largeur (mm)	Matière	Couleur	Conditionnement	Multiple de vente	Unité fact.	DEEE HT	PU HT
✓ <b>BIZ 300001</b>	Collier de câblage PA 6.6 100 x 2.5 mm noir	100	2.5	polyamide 6.6	noir	100	100	P.	-	0,06 €
✓ <b>BIZ 300002</b>	Collier de câblage PA 6.6 100 x 2.5 mm transparent	100	2.5	polyamide 6.6	transparent	100	100	P.	-	0,04 €
✓ <b>BIZ 300007</b>	Collier de câblage PA 6.6 203 x 2.5 mm noir	203	2.5	polyamide 6.6	noir	100	100	P.	-	0,11 €
✓ <b>BIZ 300008</b>	Collier de câblage PA 6.6 203 x 2.5 mm transparent	203	2.5	polyamide 6.6	transparent	100	100	P.	-	0,08 €
✓ <b>BIZ 300009</b>	Collier de câblage PA 6.6 203 x 3.6 mm noir	203	3.6	polyamide 6.6	noir	100	100	P.	-	0,12 €
✓ <b>BIZ 300010</b>	Collier de câblage PA 6.6 203 x 3.6 mm transparent	203	3.6	polyamide 6.6	transparent	100	100	P.	-	0,09 €
✓ <b>BIZ 300011</b>	Collier de câblage PA 6.6 190 x 4.8 mm noir	190	4.8	polyamide 6.6	noir	100	100	P.	-	0,13 €
✓ <b>BIZ 300012</b>	Collier de câblage PA 6.6 190 x 4.8 mm transparent	190	4.8	polyamide 6.6	transparent	100	100	P.	-	0,12 €
✓ <b>BIZ 300013</b>	Collier de câblage PA 6.6 292 x 3.6 mm noir	292	3.6	polyamide 6.6	noir	100	100	P.	-	0,18 €
✓ <b>BIZ 300014</b>	Collier de câblage PA 6.6 292 x 3.6 mm transparent	292	3.6	polyamide 6.6	transparent	100	100	P.	-	0,17 €
✓ <b>BIZ 300015</b>	Collier de câblage PA 6.6 300 x 4.8 mm noir	300	4.8	polyamide 6.6	noir	100	100	P.	-	0,24 €
✓ <b>BIZ 300016</b>	Collier de câblage PA 6.6 300 x 4.8 mm transparent	300	4.8	polyamide 6.6	transparent	100	100	P.	-	0,20 €
✓ <b>BIZ 300017</b>	Collier de câblage PA 6.6 368 x 4.8 mm noir	368	4.8	polyamide 6.6	noir	100	100	P.	-	0,27 €
✓ <b>BIZ 300018</b>	Collier de câblage PA 6.6 368 x 4.8 mm transparent	368	4.8	polyamide 6.6	transparent	100	100	P.	-	0,24 €
✓ <b>BIZ 300023</b>	Collier de câblage PA 6.6 380 x 7.6 mm noir	380	7.6	polyamide 6.6	noir	100	100	P.	-	0,41 €
✓ <b>BIZ 300024</b>	Collier de câblage PA 6.6 380 x 7.6 mm transparent	380	7.6	polyamide 6.6	transparent	100	100	P.	-	0,41 €

## EMBASES POUR COLLIERS



Référence	Désignation	Longueur (mm)	Largeur (mm)	Matière	Couleur	Multiple de vente	Unité fact.	DEEE HT	PU HT
✓ <b>BIZ 300019</b>	Embase adhésive et à visser 28 x 28 x 3.9 mm transparente (x 100)	28	28	polyamide 6.6	transparent	100	P.	-	0,36 €
✓ <b>BIZ 300021</b>	Embase adhésive et à visser 19 x 19 x 5.3 mm transparente (x 100)	19	19	polyamide 6.6	transparent	100	P.	-	0,28 €
✓ <b>BIZ 300022</b>	Embase adhésive et à visser 19 x 19 x 5.3 mm noire (x 100)	19	19	polyamide 6.6	noir	100	P.	-	0,30 €
✓ <b>BIZ 300020</b>	Embase adhésive et à visser 28 x 28 x 5.3 mm noire (x 100)	28	28	polyamide 6.6	noir	100	P.	-	0,38 €



Caractéristiques techniques, Conditionnement, Multiple de vente, Unité de facturation, visuels, Euroclasse, DEEE HT, PU HT en Euros et hors DEEE et Eco-mobilier; donnés à titre indicatif et susceptibles de modifications sans préavis. ils ne nous engageant qu'après confirmation expresse. Les prix unitaires indiqués sont ceux des réseaux COAXEL, REXEL et SCT, ils ne s'appliquent pas pour le réseau ESPACE ELEC.

✓ Produit stocké

# COMPOSANTS ET ACCESSOIRES DE CÂBLAGE

## GAINES SPIRALÉES



Pour la protection, le maintien et le rangement des câbles.  
Sans halogène.

Référence	Désignation	Longueur (mm)	Largeur (mm)	Épaisseur (mm)	Diamètre (mm)	Diamètre de câble compatible (mm)	Matériau	Couleur	Conditionnement	Multiple de vente	Unité fact.	DEEE HT	PU HT
✓ BIZ 210108	Gaine spiralée Ø 8 mm 10 m noire	10	12	0,75	8	6-30	polyéthylène	noir	sachet plastique	1	P.	-	12,93 €
✓ BIZ 210115	Gaine spiralée Ø 15 mm 10 m noire	10	15,5	1	15	12-35	polyéthylène	noir	sachet plastique	1	P.	-	19,90 €
✓ BIZ 210120	Gaine spiralée Ø 19 mm 10 m noire	10	19,2	1,2	19	15-50	polyéthylène	noir	sachet plastique	1	P.	-	23,88 €
✓ BIZ 210125	Gaine spiralée Ø 24 mm 10 m noire	10	21,5	1,3	24	20-100	polyéthylène	noir	sachet plastique	1	P.	-	28,89 €
✓ BIZ 210208	Gaine spiralée Ø 8 mm 10 m transparente	10	12	0,75	8	6-30	polyéthylène	blanc	sachet plastique	1	P.	-	12,94 €
✓ BIZ 210215	Gaine spiralée Ø 15 mm 10 m transparente	10	15,5	1	15	12-35	polyéthylène	blanc	sachet plastique	1	P.	-	19,90 €

## PRESSE ÉTOUPES

### EASY CLICK



EASY CLICK est un presse-étoupe à fixation rapide, sans écrou, grâce à un système breveté. Il se clipse aisément dans les perçages ISO et se verrouille sans outil sur les parois de 0,5 à 4 mm d'épaisseur. Par rapport à un presse-étoupe classique, le gain de temps généré au montage est de l'ordre de 70%.

Référence	Désignation	Diamètre ISO	Diamètre Câble	Matériau	Indice de protection	Multiple de vente	Unité fact.	DEEE HT	PU HT
✓ BLI 165162	Sac.10 PE EASY CLICK M16 RAL 7035 (5-10mm)+Outil Presse-étoupe à montage rapide sans écrou	16	5-10	polyamide 6	IP68	1	P.	-	15,87 €
✓ BLI 165202	Sac.10 PE EASY CLICK M20 RAL 7035(6-12mm)+Outil Presse-étoupe à montage rapide sans écrou	20	6-12	polyamide 6	IP68	1	P.	-	18,75 €
✓ BLI 165252	Sac. 5 PE EASY CLICK M25 RAL 7035(11-17mm)+Outil Presse-étoupe à montage rapide sans écrou	25	11-17	polyamide 6	IP68	1	P.	-	12,98 €

## PRESSE-ÉTOUPES POLYAMIDE OBTURÉS À LAMELLES



Presse-Étoupe Polyamide 6 avec Lamelles (serrage et maintien du câble) pour câble non armé  
T° : -20° +100°C  
Filetage disponible Pg7 à Pg48 et ISO 12 à ISO 63

Référence	Désignation	Diamètre ISO	Diamètre Câble	Filetage PG	Matériau	Indice de protection	Multiple de vente	Unité fact.	DEEE HT	PU HT
✓ BLI 108092	PE polyamide BASIC Pg 9 (4-8mm)		4-8	9	Polyamide 6	IP68	1	P.	-	0,50 €
✓ BLI 108112	PE polyamide BASIC Pg 11 (5-10mm)		5-10	11	Polyamide 6	IP68	1	P.	-	0,52 €
✓ BLI 108132	PE polyamide BASIC Pg 13 (6-12mm)		6-12	13	Polyamide 6	IP68	1	P.	-	0,58 €
✓ BLI 108172	PE polyamide BASIC Pg 16 (10-14mm)		10-14	16	Polyamide 6	IP68	1	P.	-	0,60 €
✓ BLI 108212	PE polyamide BASIC Pg 21 (13-18mm)		13-18	21	Polyamide 6	IP68	1	P.	-	0,79 €
✓ BLI 108122	PE polyamide BASIC ISO 12 (3-6,5mm)	12	3-6,5		Polyamide 6	IP68	1	P.	-	0,50 €
✓ BLI 108162	PE polyamide BASIC ISO 16 (4-8mm)	16	4-8		Polyamide 6	IP68	1	P.	-	0,50 €
✓ BLI 108202	PE polyamide BASIC ISO 20 (6-12mm)	20	6-12		Polyamide 6	IP68	1	P.	-	0,58 €
✓ BLI 108252	PE polyamide BASIC ISO 25 (13-18mm)	25	13-18		Polyamide 6	IP68	1	P.	-	0,79 €
✓ BLI 108322	PE polyamide BASIC ISO 32 (18-25mm)	32	18-25		Polyamide 6	IP68	1	P.	-	1,37 €

Caractéristiques techniques, Conditionnement, Multiple de vente, Unité de facturation, visuels, Euroclasse, DEEE HT, PU HT en Euros et hors DEEE et Eco-mobilier; donnés à titre indicatif et susceptibles de modifications sans préavis. ✓ Produit stocké  
ils ne nous engageant qu'après confirmation expresse. Les prix unitaires indiqués sont ceux des réseaux COAXEL, REXEL et SCT, ils ne s'appliquent pas pour le réseau ESPACE ELEC.  
Pour plus d'informations, consultez votre agence habituelle ou connectez-vous sur notre site internet rexel.fr - N.C-nous consulter.

## ÉCROU POLYAMIDE



Écrou Polyamide RAL Gris 7035 chargé fibre de verre (30%)  
T° : -20° +100°C (-30° + 150°C par intermittence)  
Filetage disponible Pg7 à Pg48 et ISO 12 à ISO 63

Référence	Désignation	Diamètre ISO	Filetage PG	Matière	Multiple de vente	Unité fact.	DEEE HT	PU HT
✓ BLI 102092	Ecrou Polyamide gris Pg 9		9	Polyamide 6	1	P.	-	0,15 €
✓ BLI 102112	Ecrou Polyamide gris Pg 11		11	Polyamide 6	1	P.	-	0,15 €
✓ BLI 102132	Ecrou Polyamide gris Pg 13		13	Polyamide 6	1	P.	-	0,16 €
✓ BLI 102172	Ecrou Polyamide gris Pg 16		16	Polyamide 6	1	P.	-	0,18 €
✓ BLI 102212	Ecrou Polyamide gris Pg 21		21	Polyamide 6	1	P.	-	0,21 €
✓ BLI 102122	Ecrou Polyamide gris ISO 12	12		Polyamide 6	1	P.	-	0,17 €
✓ BLI 102162	Ecrou Polyamide gris ISO 16	16		Polyamide 6	1	P.	-	0,18 €
✓ BLI 102202	Ecrou Polyamide gris ISO 20	20		Polyamide 6	1	P.	-	0,19 €
✓ BLI 102252	Ecrou Polyamide gris ISO 25	25		Polyamide 6	1	P.	-	0,23 €
✓ BLI 102322	Ecrou Polyamide gris ISO 32	32		Polyamide 6	1	P.	-	0,33 €

## PE BASIC + ÉCROU PG



Presse-Étoupe Polyamide 6 avec Lamelles (serrage et maintien du câble) pour câble non armé

T° : -20° +100°C

Filetage disponible Pg9 à Pg21 et ISO 12 à ISO 32 + Écrou Polyamide RAL Gris 7035 chargé fibre de verre (30%)

T° : -20° +100°C (-30° + 150°C par intermittence)

Filetage disponible Pg9 à Pg21 et ISO 12 à ISO 32

Référence	Désignation	Diamètre Câble	Filetage PG	Matière	Indice de protection	Multiple de vente	Unité fact.	DEEE HT	PU HT
✓ BLI 158092	10 PE polyamide BASIC Pg 9 (4-8mm) + Ecrou Polyamide Pg 9 Sachet de presse-étoupe avec écrou polyamide	4-8	9	Polyamide	IP68	1	P.	-	8,19 €
✓ BLI 158112	10 PE polyamide BASIC Pg 11 (5-10mm) + Ecrou Polyamide Pg 11 Sachet de presse-étoupe avec écrou polyamide	5-10	11	Polyamide	IP68	1	P.	-	8,41 €
✓ BLI 158132	10 PE polyamide BASIC Pg 13 (6-12mm) + Ecrou Polyamide Pg 13 Sachet de presse-étoupe avec écrou polyamide	6-12	13	Polyamide	IP68	1	P.	-	9,38 €
✓ BLI 158172	5 PE polyamide BASIC Pg 16 (10-14mm) + Ecrou Polyamide Pg 16 Sachet de presse-étoupe avec écrou polyamide	10-14	16	Polyamide	IP68	1	P.	-	4,93 €
✓ BLI 158212	5 PE polyamide BASIC Pg 21 (13-18mm) + Ecrou Polyamide Pg 21 Sachet de presse-étoupe avec écrou polyamide	13-18	21	Polyamide	IP68	1	P.	-	6,23 €

## PE BASIC + ÉCROU ISO



Presse-Étoupe Polyamide 6 avec Lamelles (serrage et maintien du câble) pour câble non armé

T° : -20° +100°C

Filetage disponible Pg9 à Pg21 et ISO 12 à ISO 32 + Écrou Polyamide RAL Gris 7035 chargé fibre de verre (30%)

T° : -20° +100°C (-30° + 150°C par intermittence)

Filetage disponible Pg9 à Pg21 et ISO 12 à ISO 32

Référence	Désignation	Diamètre ISO	Diamètre Câble	Matière	Indice de protection	Multiple de vente	Unité fact.	DEEE HT	PU HT
✓ BLI 158122	1 PE polyamide BASIC ISO12 (3-6,5mm) + Ecrou Polyamide ISO12 Sachet de presse-étoupe avec écrou polyamide	12	3-6,5	Polyamide	IP68	1	P.	-	0,84 €
✓ BLI 158162	10 PE polyamide BASIC ISO16 (4-8mm) + Ecrou Polyamide ISO16 Sachet de presse-étoupe avec écrou polyamide	16	4-8	Polyamide	IP68	1	P.	-	8,59 €
✓ BLI 158202	10 PE polyamide BASIC ISO20 (6-12mm) + Ecrou Polyamide ISO20 Sachet de presse-étoupe avec écrou polyamide	20	6-12	Polyamide	IP68	1	P.	-	9,76 €
✓ BLI 158252	5 PE polyamide BASIC ISO25 (13-18mm) + Ecrou Polyamide ISO25 Sachet de presse-étoupe avec écrou polyamide	25	13-18	Polyamide	IP68	1	P.	-	6,34 €
✓ BLI 158322	1 PE polyamide BASIC ISO32 (18-25mm) + Ecrou Polyamide ISO32 Sachet de presse-étoupe avec écrou polyamide	32	18-25	Polyamide	IP68	1	P.	-	2,12 €

Caractéristiques techniques, Conditionnement, Multiple de vente, Unité de facturation, visuels, Euroclasse, DEEE HT, PU HT en Euros et hors DEEE et Eco-mobilier; donnés à titre indicatif et susceptibles de modifications sans préavis, ils ne nous engagent qu'après confirmation expresse. Les prix unitaires indiqués sont ceux des réseaux COAXEL, REXEL et SCT, ils ne s'appliquent pas pour le réseau ESPACE ELEC.

Pour plus d'informations, consultez votre agence habituelle ou connectez-vous sur notre site internet [rexel.fr](http://rexel.fr) - N.C-nous consulter.

✓ Produit stocké

APPAREILLAGE  
MODULAIRE  
HAGER

APPAREILLAGE  
MODULAIRE  
ABB

APPAREILLAGE  
MODULAIRE  
COMPLÉMENTAIRE

APPAREILLAGE  
COMPLÉMENTAIRE

COFFRETS  
ET ACCESSOIRES

COMPOSANTS  
ET ACCESSOIRES DE CÂBLAGE

# COMPOSANTS ET ACCESSOIRES DE CÂBLAGE

## PRESSE ÉTOUPES

### PRESSE ÉTOUPES PG ET M/ISO



Capuchon anti-vibrations.  
 Matériau : polyamide 6.  
 Bague d'étanchéité en néoprène pour un IP68, 5 bars (50 m) pendant 30 minutes.  
 Contre-écrou hexagonal à embase monté en polyamide 6 renforcé fibre de verre.  
 Tenue au fil incandescent : 750°C UL 94 V2 30 secondes.  
 Température d'utilisation : -30°C à +80°C.  
 Température de pointe : +150°C.  
 RAL gris clair 7035.  
 Fabriqués selon EN62444 (filetage ISO)

Référence	Désignation	Filetage M/ISO	Filetage PG	Matière	Indice de protection	Conditionnement		Multiple de vente	Unité fact.	DEEE HT	PU HT
✓ BIZ 205009	Presse-étoupe plastique filetage PG 9 (x 10)		9	polyamide 6	IP68	10		1	P.	-	9,93 €
✓ BIZ 205011	Presse-étoupe plastique filetage PG 11 (x 10)		11	polyamide 6	IP68	10		1	P.	-	10,49 €
✓ BIZ 205013	Presse-étoupe plastique filetage PG 13.5 (x 10)		13,5	polyamide 6	IP68	5		1	P.	-	11,25 €
✓ BIZ 205016	Presse-étoupe plastique filetage PG 16 (x 5)		16	polyamide 6	IP68	5		1	P.	-	6,06 €
✓ BIZ 205021	Presse-étoupe plastique filetage PG 21 (x 5)		21	polyamide 6	IP68	5		1	P.	-	8,90 €
✓ BIZ 205116	Presse-étoupe plastique filetage M/ISO 16 (x 10)	16		polyamide 6	IP68	10		1	P.	-	9,93 €
✓ BIZ 205120	Presse-étoupe plastique filetage M/ISO 20 (x 10)	20		polyamide 6	IP68	10		1	P.	-	11,25 €
✓ BIZ 205125	Presse-étoupe plastique filetage M/ISO 25 (x 5)	25		polyamide 6	IP68	5		1	P.	-	9,06 €

**rexel.fr**  
 100% connecté avec votre métier

1 million de produits sur tous vos écrans



Conditions d'achats personnalisées

Devis en ligne

Visibilité des stocks et délais

Commande avant 18h = livraison le lendemain

Click & Collect

Suivi des commandes et factures

Caractéristiques techniques, Conditionnement, Multiple de vente, Unité de facturation, visuels, Euroclasse, DEEE HT, PU HT en Euros et hors DEEE et Eco-mobilier; donnés à titre indicatif et susceptibles de modifications sans préavis. Ils ne nous engagent qu'après confirmation expresse. Les prix unitaires indiqués sont ceux des réseaux COAXEL, REXEL et SCT, ils ne s'appliquent pas pour le réseau ESPACE ELEC. Pour plus d'informations, consultez votre agence habituelle ou connectez-vous sur notre site internet rexel.fr - N.C.=nous consulter.

✓ Produit stocké



« 10h34. Il me faut  
une gaine et du câble  
avant ce soir. »

**Avec le Click & Collect, votre  
commande est prête en 2h max  
dans votre magasin.**

ON A TOUS UNE BONNE RAISON D'UTILISER REXEL.FR



3 000 produits  
disponibles à JO



460 magasins  
partout en France



Visibilité des stocks  
en temps réel

**rexel.fr**

**100% connecté avec votre métier**



APPAREILLAGE  
MODULAIRE  
HAGER

APPAREILLAGE  
MODULAIRE  
ABB

APPAREILLAGE  
MODULAIRE  
COMPLÉMENTAIRE

APPAREILLAGE  
COMPLÉMENTAIRE

COFFRETS  
ET ACCESSOIRES

COMPOSANTS  
ET ACCESSOIRES DE CÂBLAGE



Vos clients aiment garder le contrôle.  
Et vous ?

Avec **Esabora.Business**, effectuez votre suivi d'affaires en toute simplicité. Des tableaux de bord complets et intuitifs vous permettent de suivre et piloter votre performance commerciale au quotidien.



 **Business**

Découvrez nos offres à partir de 49€ HT/mois

 **ESABORA**

Disponible sur  
 Google play

Disponible sur  
 App Store

Pour plus d'informations, consultez notre site :  
[www.esabora-digital-services.com](http://www.esabora-digital-services.com)



# APPAREILLAGE ET CONTRÔLE DU BÂTIMENT

	<b>AUTOMATISMES DU BÂTIMENT</b>	<b>P. 327</b>
	<b>APPAREILLAGE TERMINAL</b>	<b>P. 366</b>
	<b>BOITES ENCASTREMENT ET DÉRIVATION</b>	<b>P. 410</b>
	<b>APPAREILLAGES COMPLÉMENTAIRES</b>	<b>P. 427</b>



# energeasy connect

## Appareillage

Piloter ses prises et ses appareils électriques individuellement, pièce par pièce ou pour l'ensemble de son installation, apporte un confort d'utilisation, garantit la sécurité et permet de réaliser des économies d'énergie.

[energeasyconnect.com](http://energeasyconnect.com)



Grâce à *energeasy connect*, les télécommandes radios deviennent des télécommandes multimarque et multiprotocole permettant de piloter un ensemble d'équipements ou de lancer des scénarios. Découvrez également parmi les compatibilités la toute nouvelle gamme d'interrupteurs et de prises connectés *Céliane™ with Netatmo* qui s'installent sans tirer de câbles et sans travaux sur les murs. Enfin, vous retrouverez également les prises gigognes simples à installer et qui permettent de connecter n'importe quel luminaire ou petits appareils électriques (TV, aquarium, certaines cafetières...). À tout moment, il est possible de vérifier l'état allumé ou éteint de ses équipements électriques depuis son application *energeasy connect*.

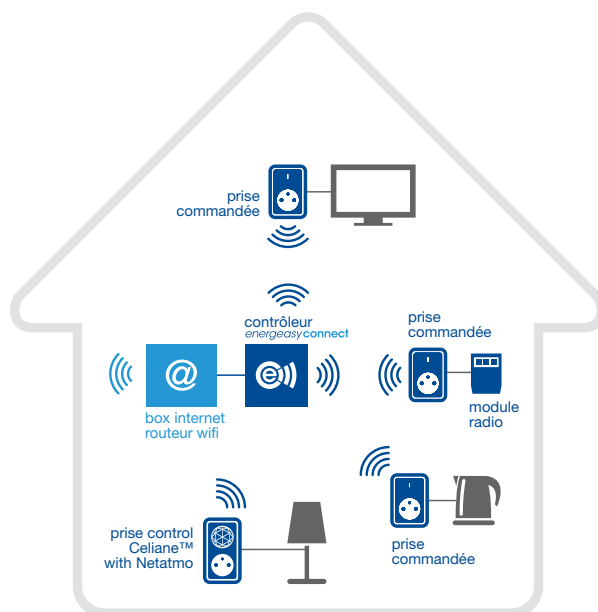





# energeasyconnect

Retrouvez le pilotage de l'habitat connecté  
[www.energeasyconnect.com](http://www.energeasyconnect.com)

Distribution  
exclusive

REXEL

## SOLUTION ENERGEEASYCONNECT

Bienvenue dans l'univers de l'habitat connecté par Rexel.

Avec energeasy connect, Rexel vous ouvre les portes d'une domotique à la fois simple, accessible et évolutive.

Avec une offre "Ambiance" ou "Modulaire", dans le neuf comme en rénovation, grâce à sa compatibilité avec de nombreux protocoles filaires et radios, energeasy connect est simple à installer.

Choisir energeasy connect, c'est l'assurance de pouvoir contrôler une très large gamme de produits, des ouvrants au chauffage en passant par l'éclairage pour un budget très raisonnable.

L'ouverture d'energeasy connect et sa capacité à prendre en charge les protocoles domotiques les plus répandus et les plus fiables, permet de disposer d'une solution qui s'adapte à tous les besoins... et à tous les budgets.

La force d'energeasy connect, c'est de pouvoir entrer dans le monde de la domotique avec des packs solutions proposés à des prix attractifs pour une installation évolutive au gré des besoins et des envies de chacun.

Quelle que soit la solution d'entrée choisie, de nombreux produits compatibles permettent d'offrir un nombre quasi infini de possibilités.

### AMBIANCE

energeasyconnect



### AMBIANCE - PACK CHAUFFAGE ÉLECTRIQUE

energeasyconnect

Référence	Désignation	Multiple de vente	Unité fact.	DEEE HT	PU HT
✓ RXC PACKEC2CEFP10	<p>Pack pilotage chauffage électrique comprenant : 1 contrôleur + 3 interfaces IO pour radiateurs électriques à fil pilote</p> <p>Pack chauffage électrique radiateurs fil pilote, spécialement conçu pour toute installation composée de radiateurs électriques équipés de fil pilote toutes marques.</p> <p>Pack évolutif comprenant :</p> <ul style="list-style-type: none"> <li>- 1 x Contrôleur energeasy connect version Ambiance : RXC E.CONNECT2</li> <li>- 3 x Interface radio IO fil pilote : RXC ATL602251</li> </ul> <p>Pour une installation mixte :</p> <p>Dans le cas d'une installation chauffage eau chaude couplée à des radiateurs électriques (par exemple, un sèche-serviettes soufflant dans une salle d'eau), il faut faire le choix d'un pack pilotage chauffage eau chaude et équiper chaque radiateur électrique muni d'un fil pilote avec une interface radio.</p>	1	P.	0,07 €	341,43 €
✓ RXC ATL602251	<p>Interface radio IO fil pilote Atlantic pour radiateur chauffage électrique 4 ordres</p> <p>Interface radio IO-homecontrol fil pilote Atlantic pour chauffage électrique 4 ordres.</p> <p>Cette interface radio placée en périphérie de l'appareil à piloter, permet de recevoir les ordres transmis par le contrôleur domotique energeasy connect.</p> <p>Une fois raccordée au fil pilote de l'appareil à piloter, elle lui transmet à son tour les ordres venant du contrôleur.</p>	1	P.	0,12 €	47,14 €

### AMBIANCE - PACK OUVRANTS

energeasyconnect

Référence	Désignation	Multiple de vente	Unité fact.	DEEE HT	PU HT
✓ RXC PACKEC2VRY05	<p>Pack pilotage volets roulants comprenant : 1 contrôleur + 3 modules volets roulants + 1 clé YOKIS</p> <p>Pack ouvrants spécialement conçu pour toute installation composée de volets roulants et stores 3 ou 4 fils.</p> <p>Pack évolutif comprenant :</p> <ul style="list-style-type: none"> <li>- 1 x Contrôleur energeasy connect version Ambiance : RXC E.CONNECT2</li> <li>- 3 x Micromodules radios encastrés Yokis pour volets roulants : RXC YOSS454467</li> </ul> <p>UNIQUEMENT POUR MOTEURS VOLETS ROULANTS OU STORES STANDARDS 3 FILS</p>	1	P.	0,04 €	470,00 €
✓ RXC YOSS454467	<p>Micromodule récepteur volets roulants radio Power</p> <p>Caractéristiques techniques :</p> <ul style="list-style-type: none"> <li>Tension secteur 230V - (+10% -15%) - 50HZ</li> <li>Tension Moteur 3 fils 230V - (+10% -15%) - 50HZ</li> <li>Consommation &lt; 1VA - &lt; 0.3W</li> <li>Temp. ambiante - 20°C + 50°C, humidité relative 0 à 70%</li> <li>Dimensions (mm) 48x33x22.5</li> <li>Existe également un modèle avec antenne extérieure, longueur de câble : 250 mm</li> </ul>	1	P.	-	70,00 €

Caractéristiques techniques, Conditionnement, Multiple de vente, Unité de facturation, visuels, Euroclasse, DEEE HT, PU HT en Euros et hors DEEE et Eco-mobilier; donnés à titre indicatif et susceptibles de modifications sans préavis, ils ne nous engagent qu'après confirmation expresse. Les prix unitaires indiqués sont ceux des réseaux COAXEL, REXEL et SCT, ils ne s'appliquent pas pour le réseau ESPACE ELEC.

Pour plus d'informations, consultez votre agence habituelle ou connectez-vous sur notre site internet [rexel.fr](http://rexel.fr) - N.C-nous consulter.

✓ Produit stocké

# AUTOMATISMES DU BÂTIMENT

## SOLUTION ENERGASYCONNECT

### AMBIANCE - CONTRÔLEUR

energeasyconnect

Référence	Désignation	Multiple de vente	Unité fact.	DEEE HT	PU HT
✓ <b>RXC E.CONNECT2</b>	<p>Contrôleur habitat multiprotocole EC2 avec 3 ports USB Nouveau contrôleur domotique pour habitat et petit tertiaire - 3 ports USB / 1 port Ethernet RJ45</p> <p>Caractéristiques :</p> <p>Radio</p> <ul style="list-style-type: none"> <li>- Fréquences radio 868,25MHz (&lt;25mW), 868,95MHz (&lt;25mW) et 869,85MHz (&lt;25mW) conformément à la norme IO</li> <li>- Fréquences radio 433,38MHz (&lt;10mW) et 433,88MHz (&lt;10mW) conformément à la norme RTS</li> <li>- Classe du récepteur : 2</li> </ul> <p>Boîtier</p> <ul style="list-style-type: none"> <li>- Indice de protection IP20</li> <li>- Température d'utilisation +0°C à 50°C</li> <li>- Dimensions (L x l x h) 151 x 142 x 60 mm</li> <li>- Boîtier plastique ABS-PC</li> <li>- Consommation en fonctionnement normal : 5V continu 800mA (adaptateur secteur fourni)</li> </ul>	1	P.	0,02 €	198,57 €



### MODULAIRE

energeasyconnect



### MODULAIRE - KITS

energeasyconnect

Référence	Désignation	Multiple de vente	Unité fact.	DEEE HT	PU HT
✓ <b>RXC KITIO</b>	<p>Kit radio modulaire : Contrôleur EC2M + alim + module IO Le kit energieasyconnect modulaire IO permet de piloter vos équipements IO-homecontrol.</p> <p>Pack évolutif comprenant :</p> <ul style="list-style-type: none"> <li>- 1 x Contrôleur energieasy connect version Modulaire - 5 modules : RXC EC001</li> <li>- 1 x Alimentation modulaire 240V / 5V - 2 modules : RXC AL001</li> <li>- 1 x Module protocole radio IO-homecontrol - 1,5 modules : RXC MDO31</li> </ul>	1	P.	0,02 €	270,00 €
✓ <b>RXC KITZW</b>	<p>Kit radio modulaire : Contrôleur EC2M + alim + module Z-Wave Le kit energieasyconnect modulaire Z-Wave permet de piloter vos équipements Z-Wave.</p> <p>Pack évolutif comprenant :</p> <ul style="list-style-type: none"> <li>- 1 x Contrôleur energieasy connect version Modulaire - 5 modules : RXC EC001</li> <li>- 1 x Alimentation modulaire 240V / 5V - 2 modules : RXC AL001</li> <li>- 1 x Module protocole radio Z-Wave - 1,5 modules : RXC MDO21</li> </ul>	1	P.	0,02 €	270,00 €



### MODULAIRE - CONTRÔLEUR

energeasyconnect

Référence	Désignation	Multiple de vente	Unité fact.	DEEE HT	PU HT
<b>RXC EC001</b>	<p>Contrôleur Habitat EC2M modulaire 5 modules Le module energieasyconnect DIN Rail CU permet de connecter un module radio energieasyconnect DIN Rail afin de piloter vos équipements.</p> <p>Aucun protocole de communication n'est intégré au contrôleur, il doit être associé aux modules concernés par l'installation à laquelle il se rattache.</p> <p>Caractéristiques techniques :</p> <ul style="list-style-type: none"> <li>- Consommation en fonctionnement normal : 5V 500mA (0.5A), nécessite l'alimentation modulaire RXC AL001</li> <li>- Température d'utilisation -10°C à 40°C</li> <li>- Dimensions (L x l x h) 27 x 90 x 58 mm</li> </ul>	1	P.	0,01 €	168,26 €



### MODULAIRE - ALIMENTATION

energeasyconnect

Référence	Désignation	Multiple de vente	Unité fact.	DEEE HT	PU HT
<b>RXC AL001</b>	<p>Alimentation modulaire 240V / 5V - 1,8A - 2 modules Obligatoire et nécessaire au fonctionnement du contrôleur modulaire référence RXC EC001</p>	1	P.	0,01 €	34,76 €



Caractéristiques techniques, Conditionnement, Multiple de vente, Unité de facturation, visuels, Euroclasse, DEEE HT, PU HT en Euros et hors DEEE et Eco-mobilier; donnés à titre indicatif et susceptibles de modifications sans préavis. is ne nous engageant qu'après confirmation expresse. Les prix unitaires indiqués sont ceux des réseaux COAXEL, REXEL et SCT, ils ne s'appliquent pas pour le réseau ESPACE ELEC.

Pour plus d'informations, consultez votre agence habituelle ou connectez-vous sur notre site internet rexel.fr - N.C-nous consulter.

✓ Produit stocké

**BOOSTEZ VOS VENTES  
AVEC**



# VOTRE PRIME CEE

POUR L'INSTALLATION D'UN SYSTÈME DE RÉGULATION  
PAR PROGRAMMATION D'INTERMITTENCE <sup>(1)</sup>

RXCECONNECT2

RXCEC001



ISOLATION



CHAUFFAGE  
ET ECS



RÉGULATION

Offre Primexel valable jusqu'au 31/12/2020 \*

- 1 Avant toute signature de devis, inscrivez-vous sur [www.primexel.fr](http://www.primexel.fr) : c'est gratuit et sans engagement
- 2 Simulez votre prime CEE
- 3 Créez votre dossier travaux
- 4 La prime CEE vous est versée par chèque ou par virement\*\*

\*sauf changements règlementaires et barèmes  
\*\*vous devez verser au moins 25% du montant de la prime CEE à votre client sous forme de remise sur devis et facture

## BAR-TH-118 CONTRÔLEUR ENERGEEASY CONNECT

### Exemple pour un chantier\*

- Maison individuelle construite depuis plus de 2 ans
- Chauffée au combustible
- Surface chauffée comprise entre 110 m<sup>2</sup> et 130 m<sup>2</sup>

ZONES	Prime CEE <sup>(1)</sup>	Prime CEE <sup>(1)</sup> en cas de grande précarité énergétique
	H1 <sup>(2)</sup>	65,60 €
H2 <sup>(2)</sup>	53,60 €	107,20 €
H3 <sup>(2)</sup>	35,60 €	71,10 €
H3 <sup>(2)</sup> CORSE	71,10 €	106,70 €

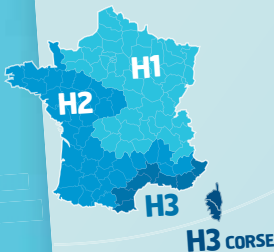

(1) Voir conditions d'éligibilité sur [www.primexel.fr](http://www.primexel.fr)

(2) Départements de la zone H1 : 01, 02, 03, 05, 08, 10, 14, 15, 19, 21, 23, 25, 27, 28, 38, 39, 42, 43, 45, 51, 52, 54, 55, 57, 58, 59, 60, 61, 62, 63, 67, 68, 69, 70, 71, 73, 74, 75, 76, 77, 78, 80, 87, 88, 89, 90, 91, 92, 93, 94, 95.  
Départements de la zone H2 : 04, 07, 09, 12, 16, 17, 18, 22, 24, 26, 29, 31, 32, 33, 35, 36, 37, 40, 41, 44, 46, 47, 48, 49, 50, 53, 56, 64, 65, 72, 79, 81, 82, 84, 85, 86.

Départements de la zone H3 : 06, 11, 13, 30, 34, 66, 83.  
Départements de la zone H3 Corse : 2A, 2B.



Pour plus d'informations, rendez-vous sur

[www.primexel.fr](http://www.primexel.fr)

L'énergie est notre avenir, économisons-la !

# AUTOMATISMES DU BÂTIMENT

## SOLUTION ENERGASYCONNECT

### MODULAIRE - MODULES PROTOCOLES

energeasyconnect



Ces modules associés au contrôleur lui permettent de communiquer avec des périphériques compatibles energyasyconnect.

Caractéristiques communes :



- Consommation en fonctionnement normal : 5V 500mA (0.5A)
- Indice de protection aux chocs : IK07
- Température d'utilisation -10°C à 40°C
- Altitude maximale d'utilisation : < 2000m
- Catégorie de pollution : Classe 2
- Humidité de fonctionnement : entre 5% à 90%
- Dimensions (L x l x h) 27x90x58mm
- Boîtier plastique : PC VO

Référence	Désignation	Multiple de vente	Unité fact.	DEEE HT	PU HT
✓ RXC MD011	Module radio pour protocole RTS 1,5 modules Le module energyasyconnect DIN Rail RTS, associé aux équipements radios RTS homecontrol®, permet de piloter et programmer des scénarios pour vos installations. - Fréquence utilisée et puissance maximale utilisée : 433.05 MHz - 434.79 MHz/erp < 10 mW Contenu de la boîte : 1x module MR-RTS 1x support rail DIN 1x câble d'interconnexion 1x antenne	1	P.	0,01 €	97,88 €
✓ RXC MD021	Module radio pour protocole Z-Wave 1,5 modules Le module energyasyconnect DIN Rail Z-Wave, associé aux équipements radios Z-Wave, permet de piloter et programmer des scénarios pour vos installations. - Fréquence utilisée et puissance maximale utilisée : 868.0 MHz - 868.6 MHz/erp < 25 mW. Contenu de la boîte : 1x module MR-ZWE 1x support rail DIN 1x câble d'interconnexion 1x antenne	1	P.	0,01 €	97,88 €
✓ RXC MD031	Module radio pour protocole IO 1,5 modules Le module energyasyconnect DIN Rail MR-IO, associé aux équipements radios io-homecontrol®, permet de piloter et programmer des scénarios pour vos installations. - Fréquence utilisée et puissance maximale utilisée : 868.0 MHz - 868.6 MHz/erp < 25 mW 868.7 MHz - 869.2 MHz/erp < 25 mW 869.7 MHz - 870.0 MHz/erp < 25 mW Contenu de la boîte : 1x module MR-IO 1x support rail DIN 1x câble d'interconnexion 1x antenne	1	P.	0,01 €	97,88 €
✓ RXC MD041	Module radio pour protocole EnOcean 1,5 modules Le module energyasyconnect DIN Rail EnOcean, associé aux équipements radios EnOcean, permet de piloter et programmer des scénarios pour vos installations. - Fréquence utilisée et puissance maximale utilisée : 868.0 MHz - 868.6 MHz/erp < 25 mW Contenu de la boîte : 1x module MR-ENO 1x support rail DIN 1x câble d'interconnexion 1x antenne	1	P.	0,01 €	97,88 €
RXC CD011	Cordon court USB/USB long 15 cm Prolongateur USB A 2.0 150mm blanc RAL 9003	1	P.	-	4,11 €
RXC CD021	Cordon long USB/USB long 30 cm Prolongateur USB A 2.0 300mm blanc RAL 9003	1	P.	-	4,97 €

### COMPLÉMENTS - CLÉS PROTOCOLES

energeasyconnect

Ces clés sont à utiliser avec le contrôleur "Ambiance" pour rendre celui-ci utilisable et compatible avec le protocole de communication souhaitée. Cas particulier pour YOKIS, cette clé est également nécessaire pour le contrôleur "Modulaire".

Référence	Désignation	Multiple de vente	Unité fact.	DEEE HT	PU HT	
✓ Y0S 5454492	Clé protocole Yokis pour energyasyconnect Clé de communication radio USB permettant de rendre compatible le contrôleur domotique energyasy connect avec le bus radio YOKIS.		1	P.	-	84,45 €
✓ SYF 1822492	Clé radio Zwave compatible Energyasy connect La clé USB Z-Wave rend le contrôleur domotique energyasy connect compatible avec la technologie radio bidirectionnelle Z-Wave. Portée radio : 30 m en champ libre Fréquence radio : 868,42 MHz Température de fonctionnement : 0°C à +40°C, IP : 20 Dimensions : 88 x 28 x 10 mm		1	P.	0,01 €	39,24 €
✓ ADY 10020040	GATEWAY USB ENOCEAN La clé USB EnOcean se branche à l'arrière d' Energyasy Connect contrôleur d'ambiance et rend le contrôleur Energyasy Connect compatible avec les produits intégrant la technologie radio EnOcean (Voir liste des compatibilité sur energyasyconnect.com). Portée radio : 20m à travers deux murs en béton armé Fréquence radio : 868,3 MHz Température de fonctionnement : 0°/+40 °C, IP 30 Dimensions (L x l x H) : 90 x 10 x 30 mm		1	P.	-	69,33 €

### COMPLÉMENTS - ACCESSOIRES

energeasyconnect

Référence	Désignation	Multiple de vente	Unité fact.	DEEE HT	PU HT	
RXC VT2VT2DSA37	Répéteur du signal radio Z-Wave		1	P.	-	50,00 €

Caractéristiques techniques, Conditionnement, Multiple de vente, Unité de facturation, visuels, Euroclasse, DEEE HT, PU HT en Euros et hors DEEE et Eco-mobilier; donnés à titre indicatif et susceptibles de modifications sans préavis. is ne nous engageant qu'après confirmation expresse. Les prix unitaires indiqués sont ceux des réseaux COAXEL, REXEL et SCT, ils ne s'appliquent pas pour le réseau ESPACE ELEC.

✓ Produit stocké

Pour plus d'informations, consultez votre agence habituelle ou connectez-vous sur notre site internet rexel.fr - N.C=nous consulter.

# SOLUTION TAHOMA

## TAHOMA - CONTRÔLEURS



Référence	Désignation	Multiple de vente	Unité fact.	DEEE HT	PU HT
✓ SYF 1811478	Box domotique TAHOMA Prémium Solution globale et évolutive avec une application pour tous les univers (fenêtre, terrasse, accès, chauffage, éclairage, sécurité...)	1	P.	0,04 €	371,82 €
SYF 1811688	Tahoma Rail DIN	1	P.	0,05 €	421,49 €
SYF 1811689	Tahoma Rail DIN io + wifi			N.C.	N.C.
SYF 1811690	Module Rail DIN io			N.C.	N.C.
SYF 1811691	Module Rail DIN Wifi			N.C.	N.C.
SYF 1811692	Module Rail DIN Zwave			N.C.	N.C.
SYF 1811693	Module Rail DIN RTS			N.C.	N.C.
SYF 1811694	Module Rail DIN En Ocean			N.C.	N.C.

## TAHOMA - MICROMODULES - RÉCEPTEURS



Référence	Désignation	Multiple de vente	Unité fact.	DEEE HT	PU HT
✓ SYF 1841022	Récepteur standard étanche RTS pour automatisme à contact sec, 24V Alimenté en 24V continu, ce récepteur permet de commander jusqu'à 2 automatismes. Le branchement entre le moteur et le récepteur s'effectue par contact sec. Boîtier complètement étanche, résiste aux intempéries. Caractéristiques techniques : - Alimentation : 20 à 40V DC / 20 à 28V AC. - Nombre de relais : 2 - Nombre de canaux programmables : 16 par relais - Possibilité de connecter une antenne. - Dimensions : 110 x 110 x 40 mm. - Indice de protection : IP55 - Température de fonctionnement : -20°C à +70°C	1	P.	0,01 €	145,67 €
✓ SYF 1822487	Micromodule ON/OFF ZWAVE Caractéristiques techniques : - Alimentation 230V / 50 Hz - Fréquence radio Zwave - 868,42 MHz - Portée radio 30m en champ libre - Dimensions (H x l x p) 42 x 43 x 16 mm - Température de fonctionnement 0°C à +40°C - Indice de protection IP 20 - Eclairages et appareils supportés, puissance maximale : - Résistif 2500W - Lampes incandescentes 1200W - Lampes Fluorescentes et LED 300W	1	P.	0,01 €	71,25 €
✓ SYF 1822488	Micromodule variateur ZWAVE Micro récepteur radio bidirectionnel qui permet de commander et de faire varier l'intensité lumineuse d'éclairages. Caractéristiques techniques : - Alimentation : 230V / 50Hz - Portée radio : 30 m en champ libre - Dimensions : 42 x 43 x 16 mm - Fréquence radio : Zwave - 868,42 MHz - Température de fonctionnement : 0°C à +40°C - Indice de protection IP : 20 Éclairages supportés et puissance maximale : - Lampes incandescentes : 6 à 200W - Lampes LED : 6 à 200 W	1	P.	0,01 €	77,39 €
SYF 1822603	Récepteur lumière variation & on/off Led Blanc	1	P.	0,01 €	152,55 €
SYF 1822604	Récepteur lumière variation & on/off Led couleur	1	P.	0,01 €	163,85 €
✓ SYF 1811244	Micro récepteur RTS pour volet roulant Caractéristiques techniques : - Alimentation : 120 / 230V / 50-60 Hz - Fréquence Radio RTS : 433.42 MHz - Portée radio 20 m à travers 2 murs en béton - Nombre d'émetteurs associés, jusqu'à 12 émetteurs - Dimensions : (H x l x p) 41 x 45 x 19 mm - Température de fonctionnement de -20°C à +55°C - IP 20	1	P.	0,01 €	73,10 €
SYF 9021129	Répéteur io	1	P.	0,05 €	372,90 €

## TAHOMA - PRISES COMMANDÉES



Référence	Désignation	Multiple de vente	Unité fact.	DEEE HT	PU HT
✓ SYF 1822483	Prise connectée ON/OFF ZWAVE Caractéristiques techniques : - Alimentation 230V / 50 Hz - Fréquence radio Zwave - 868,42 MHz - Portée radio 30m en champ libre - Dimensions (H x l x p) 74 x 52 x 52 mm - Température de fonctionnement 0°C à +40°C - Indice de protection IP 20 Eclairages et appareils supportés, puissance maximale : - Résistif 1500W - Lampes incandescentes 800W - Lampes Fluorescentes et LED 200W	1	P.	0,01 €	59,43 €

Caractéristiques techniques, Conditionnement, Multiple de vente, Unité de facturation, visuels, Euroclasse, DEEE HT, PU HT en Euros et hors DEEE et Eco-mobilier; donnés à titre indicatif et susceptibles de modifications sans préavis, ils ne nous engagent qu'après confirmation expresse. Les prix unitaires indiqués sont ceux des réseaux COAXEL, REXEL et SCT, ils ne s'appliquent pas pour le réseau ESPACE ELEC.  
Pour plus d'informations, consultez votre agence habituelle ou connectez-vous sur notre site internet rexel.fr - N.C-nous consulter.

✓ Produit stocké

# AUTOMATISMES DU BÂTIMENT

## SOLUTION TAHOMA

### TAHOMA - PRISES COMMANDÉES



Référence	Désignation	Multiple de vente	Unité fact.	DEEE HT	PU HT
✓ SYF 1822485	<p>Prise connectée variation ZWAVE</p> <p>Caractéristiques techniques :</p> <ul style="list-style-type: none"> <li>- Alimentation 230V / 50 Hz</li> <li>- Fréquence radio Zwave - 868,42 MHz - Portée radio 30m en champ libre</li> <li>- Dimensions (H x l x p) 74 x 52 x 52 mm</li> <li>- Température de fonctionnement 0°C à +40°C - Indice de protection IP 20</li> </ul> <p>Puissance maximale pour des appareils à variation :</p> <ul style="list-style-type: none"> <li>- Lampes incandescentes 6 à 250W - Lampes LED 6 à 250W</li> </ul>	1	P.	0,01 €	65,66 €
✓ SYF 1822617	<p>Prise télécommandé on/off io</p>	1	P.	0,06 €	62,15 €

### TAHOMA - TÉLÉCOMMANDES



Référence	Désignation	Multiple de vente	Unité fact.	DEEE HT	PU HT
✓ SYF 1800324	<p>Commande murale tactile Smooove io coloris Blanc laqué</p> <p>Commande 1 équipement ou 1 groupe d'équipements simultanément dans 1 même pièce.</p> <ul style="list-style-type: none"> <li>- Montée, stop, descente et position favorite « my ».</li> <li>- Activation des touches sensibles par le bouton on/off au dos du produit.</li> <li>- Mode spécifique pour orientation des lames.</li> <li>- Fixation du module et du cadre par clippage, et du support mural par 2 vis (non fournies).</li> </ul> <p>Caractéristiques techniques :</p> <ul style="list-style-type: none"> <li>- Nombre de canaux 1</li> <li>- Fréquence radio io - 868,95 MHz - monodirectionnelle</li> <li>- Alimentation 3 V - Pile CR2430</li> </ul> <p>Dimensions cadre (H x l x e) 80 x 80 x 10 mm, dimensions module (H x l x e) 50 x 50 x 10 mm</p> <p>Température de fonctionnement 0°C à +60°C, IP 30</p>	1	P.	0,01 €	70,10 €
✓ SYF 1800463	<p>Télécommande individuelle Situo 1 io Pure 1 canal</p> <p>Commande 1 équipement ou 1 groupe d'équipements simultanément dans 1 même pièce.</p> <ul style="list-style-type: none"> <li>- Montée, stop, descente et position favorite « my ».</li> <li>- Indication du niveau des piles via led dédiée.</li> </ul> <p>Caractéristiques techniques :</p> <ul style="list-style-type: none"> <li>- Livré avec un support mural (Vis non-fournies).</li> <li>- Fréquence radio io - 868,95 MHz - monodirectionnelle</li> <li>- Alimentation 3 V - Pile CR2430</li> <li>- Dimensions (H x l x e) 145 x 35 x 14 mm</li> <li>- Indice de protection IP 30</li> </ul>	1	P.	0,01 €	65,66 €
✓ SYF 1805227	<p>Chronis io horloge murale 1 canal programmable</p> <ul style="list-style-type: none"> <li>- Montée, descente, stop. Position favorite "my"</li> <li>- Grand écran rétro-éclairé</li> <li>- Sélecteur de mode pour se repérer et sélectionner facilement le mode de pilotage souhaité :</li> </ul> <p>Mode ON : fonction horloge - 1 semaine programmable au jour le jour - 4 plages horaires programmables par jour</p> <p>Mode OFF : fonction centralisation</p> <ul style="list-style-type: none"> <li>- Fonction crépusculaire et copier-coller / Pré-programmation en usine / Heure été/hiver automatique / Indicateur piles faibles</li> </ul> <p>Caractéristiques techniques :</p> <ul style="list-style-type: none"> <li>- Nombre de canaux 1</li> <li>- Fréquence radio io - 868,95 MHz - monodirectionnelle</li> <li>- Alimentation Piles : 2 x 1,5V type AAA LR03</li> <li>- Dimensions (H x l x e) 120 x 80 x 21 mm</li> <li>- Indice de protection IP20</li> </ul>	1	P.	0,02 €	174,63 €
✓ SYF 1805251	<p>Nina group IO - Télécommande de centralisation pour gérer les scénarios de la maison.</p> <ul style="list-style-type: none"> <li>- Possibilité de paramétrer jusqu'à 60 équipements individuels et jusqu'à 30 groupes</li> <li>- Création de scénarios</li> <li>- Natural control : Commande gestuelle, piloter ses équipements d'un simple geste, c'est magique.</li> <li>- Design et ergonomique : Nina offre une interface intuitive, un appairage guidé et un nommage automatique des équipements.</li> </ul>	1	P.	0,05 €	249,90 €
✓ SYF 1811297	<p>Télécommande de centralisation Situo 5 io Pure 5 canaux</p> <p>Commande 1 équipement ou 1 groupe d'équipements simultanément dans 1 même pièce.</p> <ul style="list-style-type: none"> <li>- Montée, stop, descente et position favorite « my »</li> <li>- Indication du niveau des piles via led dédiée</li> </ul> <p>Caractéristiques techniques :</p> <ul style="list-style-type: none"> <li>- Livré avec un support mural (Vis non-fournies)</li> <li>- Fréquence radio io - 868,95 MHz - monodirectionnelle</li> <li>- Alimentation 3 V - Pile CR2430</li> <li>- Dimensions (H x l x e) 145 x 35 x 14 mm</li> <li>- Indice de protection IP 30</li> </ul>	1	P.	0,01 €	89,99 €
SYF 1811407	<p>Nina Timer IO - Télécommande à horloge pour l'automatisation de la maison avec gestion de scénarios.</p> <ul style="list-style-type: none"> <li>- Ecran tactile pour une interface intuitive et conviviale</li> <li>- Design innovant, plaisir visuel et mouvement naturel.</li> <li>- Télécommande à retour d'information pour être sûr que l'ordre a bien été exécuté.</li> <li>- Télécommande jusqu'à 50 équipements individuels, et jusqu'à 30 groupes.</li> <li>- Natural Motion : commande gestuelle, pilotez vos équipements avec un simple geste, c'est magique !</li> <li>- Socle et Alimentation fournis.</li> <li>- Possibilité de personnalisation via les coques nina : bleue, violette et verte.</li> </ul>	1	P.	0,07 €	282,86 €
✓ SYF 1824035	<p>Lanceur de scénarios 2 touches de scénarios et 1 bouton stop</p> <p>Activation des touches tactiles par le bouton ON/OFF au dos du produit.</p> <p>Fixation du module et du cadre par clippage et du support mural par 2 vis (non fournies). Indicateur pile faible.</p> <p>A commander avec le cadre réf. 9015022</p> <p>Caractéristiques techniques :</p> <ul style="list-style-type: none"> <li>- Alimentation pile 3 V type CR2430</li> <li>- Fréquence Radio 868,95 Mhz</li> </ul> <p>Portée radio (entre boîtier Energieasyconnect et lanceur de scénario) 15 m à travers 2 murs en béton</p> <ul style="list-style-type: none"> <li>- Dimensions (H x l x p) 50 x 50 x 10 mm</li> <li>- Température de fonctionnement 0°C à +60°C</li> <li>- Indice de protection IP 30</li> </ul>	1	P.	0,01 €	76,78 €

Caractéristiques techniques, Conditionnement, Multiple de vente, Unité de facturation, visuels, Euroclasse, DEEE HT, PU HT en Euros et hors DEEE et Eco-mobilier; donnés à titre indicatif et susceptibles de modifications sans préavis. is ne nous engageant qu'après confirmation expresse. Les prix unitaires indiqués sont ceux des réseaux COAXEL, REXEL et SCT, ils ne s'appliquent pas pour le réseau ESPACE ELEC.

✓ Produit stocké

Pour plus d'informations, consultez votre agence habituelle ou connectez-vous sur notre site internet rexel.fr - N.C= nous consulter.

## TAHOMA - CAPTEURS ET MESURES

Référence	Désignation	Multiple de vente	Unité fact.	DEEE HT	PU HT
✓ SYF 1822303	<p>Capteur température Thermis Wirefree io</p> <p>Caractéristiques techniques :</p> <ul style="list-style-type: none"> <li>- Alimentation par pile (2XLR06/AA)</li> <li>- Seuil de mesure de température -20°C +60°C</li> <li>- Précision température 1,5°C</li> <li>- Dimensions (H x l x p) 78 x 78 x 37 mm</li> <li>- Indice de protection IP 34</li> </ul>	1	P.	0,02 €	122,45 €
✓ SYF 1822451	<p>Capteur de consommation électrique + 3 anneaux de mesure - effet joule</p> <p>Suivre sa consommation en chauffage, en eau chaude sanitaire, prises électriques et/ou la consommation totale</p> <p>Caractéristiques techniques :</p> <ul style="list-style-type: none"> <li>- Habilitation électrique obligatoire</li> <li>- Alimentation 230V</li> <li>- Dimensions 85 x 70 x 60 mm</li> <li>- Rail Din 35 mm</li> <li>- 4 modules</li> <li>- Indice de protection IP 20</li> </ul>	1	P.	0,03 €	248,25 €
✓ SYF 1818285	<p>CAPTEUR SOLEIL SUNIS II WireFree io</p> <p>Caractéristiques techniques :</p> <ul style="list-style-type: none"> <li>- Alimentation par pile (2XLR06/AA)</li> <li>- Seuil de mesure d'éclairement 50 à 100 k Lux</li> <li>- Angle de détection 120°</li> <li>- Dimensions (H x l x p) 78 x 78 x 37 mm</li> <li>- Indice de protection IP 34</li> </ul>	1	P.	0,02 €	120,59 €

## TAHOMA - DÉTECTEURS ALARME

Référence	Désignation	Multiple de vente	Unité fact.	DEEE HT	PU HT
✓ SYF 2401323	<p>Détecteur de fumée TaHoma io</p> <p>Caractéristiques techniques :</p> <ul style="list-style-type: none"> <li>- Fréquence radio io 868-870 MHz</li> <li>- Type de batterie 1 x pile CR123 Lithium incluse</li> <li>- Dimensions (H x l x p) 146 x 120 x 48 mm</li> <li>- Poids 0,179 kg</li> <li>- Température de fonctionnement 0°C à +40°C</li> </ul>	1	P.	0,02 €	84,91 €
✓ SYF 2401361	<p>Détecteur de mouvement io</p> <p>Caractéristiques techniques :</p> <ul style="list-style-type: none"> <li>- Fréquence radio io 868-870 MHz</li> <li>- Type de batterie 1 x pile CR123 Lithium incluse</li> <li>- Dimensions (H x l x p) 42 x 43 x 16 mm</li> <li>- Poids 0,130 kg</li> <li>- Température de fonctionnement 0°C à +40°C</li> </ul>	1	P.	0,01 €	79,52 €
✓ SYF 2401362	<p>Détecteur d'ouverture et choc io</p> <p>Caractéristiques techniques :</p> <ul style="list-style-type: none"> <li>- Fréquence radio io 868-870 MHz</li> <li>- Type de batterie 1 x pile CR123 Lithium incluse</li> <li>- Dimensions (H x l x p) 47 x 97 x 23 mm</li> <li>- Poids 0,150 kg</li> <li>- Température de fonctionnement 0°C à +40°C</li> </ul>	1	P.	0,02 €	67,95 €

## TAHOMA - ACCESSOIRES

Référence	Désignation	Multiple de vente	Unité fact.	DEEE HT	PU HT
SYF 1822452	<p>Interface de chauffage io</p> <ul style="list-style-type: none"> <li>- Pilote un chauffage électrique fil depuis le TaHoma en sélectionnant les modes du chauffage associé (confort, éco, hors gel...).</li> <li>- Peut s'intégrer dans des scénarios et être programmé dans l'agenda avec les modes éco et confort.</li> <li>- Se branche sur la sortie fil pilote du radiateur électrique.</li> <li>- Sortie fil pilote : 230 V 0,05 A max.</li> </ul> <p>Caractéristiques techniques :</p> <ul style="list-style-type: none"> <li>- Alimentation : 230 V</li> <li>- Fréquence : io 868-870 MHz</li> <li>- Température d'utilisation : 0° / + 60°C</li> <li>- Largeur : 70 mm - Hauteur : 135 mm - Profondeur : 22 mm</li> <li>- Indice de protection : IP 24</li> <li>- Classe d'isolation : II</li> </ul>	1	P.	0,01 €	79,61 €
✓ SYF 1822489	<p>Tête thermostatique Danfoss LC13</p> <ul style="list-style-type: none"> <li>- En lien avec TaHoma équipé d'une clé Zwave, elle remplace la vanne du radiateur et pilote votre chauffage.</li> <li>- La température de consigne peut être modifiée à tout moment en utilisant les boutons en façade de la vanne.</li> <li>- À l'aide de TaHoma et des vannes thermostatiques, le pilotage de votre chauffage sera accessible depuis votre smartphone ou votre tablette en local ou à distance.</li> </ul>	1		0,01 €	77,97 €
✓ SYF 1822492	<p>Clé radio Zwave compatible Energieasy connect</p> <p>La clé USB Z-Wave rend le contrôleur domotique energieasy connect compatible avec la technologie radio bidirectionnelle Z-Wave.</p> <p>Portée radio : 30 m en champ libre</p> <p>Fréquence radio : 868,42 MHz</p> <p>Température de fonctionnement : 0°C à +40°C, IP : 20</p> <p>Dimensions : 88 x 28 x 10 mm</p>	1	P.	0,01 €	39,24 €

Caractéristiques techniques, Conditionnement, Multiple de vente, Unité de facturation, visuels, Euroclasse, DEEE HT, PU HT en Euros et hors DEEE et Eco-mobilier; donnés à titre indicatif et susceptibles de modifications sans préavis, ils ne nous engagent qu'après confirmation expresse. Les prix unitaires indiqués sont ceux des réseaux COAXEL, REXEL et SCT, ils ne s'appliquent pas pour le réseau ESPACE ELEC.

Pour plus d'informations, consultez votre agence habituelle ou connectez-vous sur notre site internet rexel.fr - N.C-nous consulter.

✓ Produit stocké

# AUTOMATISMES DU BÂTIMENT

## SOLUTIONS LEGRAND WITH NETATMO

### CELIANE WITH NETATMO



Legrand et Netatmo ont co-créé Céliane with Netatmo et Mosaic with Netatmo, les premières gammes d'interrupteurs et de prises de courant encastrés connectés. Ces solutions sont maintenant disponibles en France. Plus besoin de parcourir votre maison pour vous assurer que tout est éteint. En un seul appui sur le bouton départ de la commande générale ou sur l'App, vous pouvez éteindre simultanément tous vos éclairages et appareils électriques pré-sélectionnés et fermer vos volets roulants.

### CELIANE WITH NETATMO - PACKS DÉMARRAGE



Référence	Désignation	Multiple de vente	Unité fact.	DEEE HT	PU HT
✓ <b>LEG 064890</b>	Céliane with Netatmo Pack de démarrage connecté - Graphite	1	P.	-	115,50 €
✓ <b>LEG 067700</b>	Céliane with Netatmo Pack de démarrage installation connectée - Blanc	1	P.	-	113,40 €
✓ <b>LEG 067770</b>	Céliane with Netatmo Pack de démarrage connecté - Titane	1	P.	-	115,50 €

### CELIANE WITH NETATMO - PACKS EXTENSION



Référence	Désignation	Multiple de vente	Unité fact.	DEEE HT	PU HT
✓ <b>LEG 067625</b>	Céliane with Netatmo Pack extension connecté - Graphite	1	P.	0,12 €	141,75 €
✓ <b>LEG 067630</b>	Céliane with Netatmo Pack extension connecté - Blanc	1	P.	0,12 €	135,45 €
✓ <b>LEG 067631</b>	Céliane with Netatmo Pack extension connecté - Titane	1	P.	0,12 €	141,75 €

### CELIANE WITH NETATMO - COMMANDES GÉNÉRALES



Référence	Désignation	Multiple de vente	Unité fact.	DEEE HT	PU HT
✓ <b>LEG 064872</b>	Céliane with Netatmo Commande générale sans fil départ/arrivée - Blanc	1	P.	-	60,38 €
✓ <b>LEG 064873</b>	Céliane with Netatmo Commande générale sans fil départ/arrivée - Titane	1	P.	-	62,69 €
✓ <b>LEG 064874</b>	Céliane with Netatmo Commande générale sans fil départ/arrivée - Graphite	1	P.	-	62,69 €
✓ <b>LEG 064884</b>	Céliane with Netatmo Commande sans fil lever/coucher - Blanc	1	P.	-	60,38 €
✓ <b>LEG 064885</b>	Céliane with Netatmo Commande générale sans fil lever/coucher - Titane	1	P.	-	62,69 €
✓ <b>LEG 064886</b>	Céliane with Netatmo Commande générale sans fil lever/coucher - Graphite	1	P.	-	62,69 €

### CELIANE WITH NETATMO - COMMANDES



Référence	Désignation	Multiple de vente	Unité fact.	DEEE HT	PU HT
✓ <b>LEG 064893</b>	Céliane with Netatmo Commande sans fil connectée - Graphite	1	P.	-	59,12 €
✓ <b>LEG 067721</b>	Céliane with Netatmo Interrupteur filaire connecté (avec option variation) sans neutre - Blanc	1	P.	0,12 €	60,38 €
✓ <b>LEG 067723</b>	Céliane with Netatmo Commande sans fil connectée - Blanc	1	P.	-	56,91 €
✓ <b>LEG 067771</b>	Céliane with Netatmo Interrupteur filaire connecté (avec option variation) - Titane	1	P.	0,12 €	62,69 €
✓ <b>LEG 067773</b>	Céliane with Netatmo Commande sans fil connectée - Titane	1	P.	-	59,12 €

### CELIANE WITH NETATMO - COMMANDES VOILETS ROULANTS



Référence	Désignation	Multiple de vente	Unité fact.	DEEE HT	PU HT
✓ <b>LEG 064897</b>	Céliane with Netatmo Commande de volets roulants sans fil connectée - Graphite	1	P.	-	62,69 €
✓ <b>LEG 067646</b>	Céliane with Netatmo commande de volets roulants sans fil connectée - Blanc	1	P.	-	60,38 €
✓ <b>LEG 067647</b>	Céliane with Netatmo commande de volets roulants sans fil connectée - Titane	1	P.	-	62,69 €
✓ <b>LEG 067726</b>	Céliane with Netatmo Interrupteur de volet roulant filaire - Blanc	1	P.	-	77,91 €
✓ <b>LEG 067776</b>	Céliane with Netatmo Interrupteur de volet roulant filaire - Titane	1	P.	-	80,11 €

### CELIANE WITH NETATMO - PRISES



Référence	Désignation	Multiple de vente	Unité fact.	DEEE HT	PU HT
✓ <b>LEG 064895</b>	Céliane with Netatmo Prise connectée standard français - Graphite	1	P.	-	53,87 €
✓ <b>LEG 067638</b>	Céliane with Netatmo Pack prises connectées - Blanc	1	P.	-	139,65 €
✓ <b>LEG 067639</b>	Céliane with Netatmo Pack prises connectées - Titane	1	P.	-	145,95 €
✓ <b>LEG 067645</b>	Céliane with Netatmo pack prises connectées - Graphite	1	P.	-	145,95 €
✓ <b>LEG 067725</b>	Céliane with Netatmo Prise connectée standard français - Blanc	1	P.	-	51,66 €
✓ <b>LEG 067775</b>	Céliane with Netatmo prise connectée standard français - Titane	1	P.	-	53,87 €

### CELIANE WITH NETATMO - MICROMODULES



Référence	Désignation	Multiple de vente	Unité fact.	DEEE HT	PU HT
✓ <b>LEG 064888</b>	Interrupteur Micromodule Connecté ON/OFF 300W	1	P.	-	48,09 €

Caractéristiques techniques, Conditionnement, Multiple de vente, Unité de facturation, visuels, Euroclasse, DEEE HT, PU HT en Euros et hors DEEE et Eco-mobilier; donnés à titre indicatif et susceptibles de modifications sans préavis.   
 is ne nous engageant qu'après confirmation expresse. Les prix unitaires indiqués sont ceux des réseaux COAXEL, REXEL et SCT, ils ne s'appliquent pas pour le réseau ESPACE ELEC.   
 Pour plus d'informations, consultez votre agence habituelle ou connectez-vous sur notre site internet rexel.fr - N.C=nous consulter.

✓ Produit stocké



#maison simplement connectée

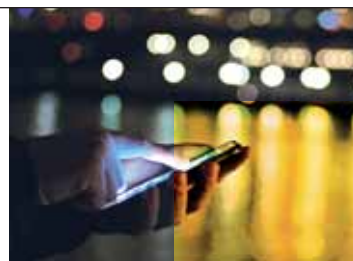

# bonjour Céliane™ with NETATMO

Bienvenue à la nouvelle collection de prises et d'interrupteurs connectés Legrand. Simple à installer, Céliane™ with Netatmo vous permet de contrôler vos éclairages, volets roulants et appareils électriques à distance via l'App Home + Control ou par la voix grâce aux assistants vocaux. Grâce à son évolutivité, Céliane™ with Netatmo s'adapte à vos chantiers neufs ou de rénovation.



## service Relations Pro

**0810 48 48 48** Service gratuit + prix appel

du lundi au vendredi 8h à 18h  
128 av. de Lattre de Tassigny  
87045 Limoges Cedex - France  
E-mail : accessible sur [legrand.fr](http://legrand.fr)

Retrouvez toutes les solutions  
Céliane™ with Netatmo sur [legrand.fr](http://legrand.fr)

 **legrand**®

# AUTOMATISMES DU BÂTIMENT

## SOLUTIONS LEGRAND WITH NETATMO

### MOSAIC WITH NETATMO



Legrand et Netatmo ont co-cr   C  liane with Netatmo et Mosaic with Netatmo, les premi  res gammes d'interrupteurs et de prises de courant encastr  s connect  s. Ces solutions sont maintenant disponibles en France. Plus besoin de parcourir votre maison pour vous assurer que tout est   teint. En un seul appui sur le bouton d  part de la commande g  n  rale ou sur l'App, vous pouvez   teindre simultan  ment tous vos   clairages et appareils   lectriques pr  -s  lectionn  s et fermer vos volets roulants.

### MOSAIC WITH NETATMO - PACKS D  MARRAGE



R��f��rence	D��signation	Multiple de vente	Unit�� fact.	DEEE HT	PU HT
✓ <b>LEG 077700</b>	Mosaic with Netatmo Pack de d��marrage installation connect��e - Blanc	1	P.	-	113,40 ��

### MOSAIC WITH NETATMO - PACKS EXTENSION



R��f��rence	D��signation	Multiple de vente	Unit�� fact.	DEEE HT	PU HT
✓ <b>LEG 077730</b>	Mosaic with Netatmo Pack extension connect�� - Blanc	1	P.	0,12 ��	135,45 ��

### MOSAIC WITH NETATMO - COMMANDES G  N  RALES



R��f��rence	D��signation	Multiple de vente	Unit�� fact.	DEEE HT	PU HT
✓ <b>LEG 077715</b>	Mosaic with Netatmo Commande g��n��rale sans fil d��part/arriv��e - Blanc	1	P.	-	60,38 ��

### MOSAIC WITH NETATMO - COMMANDES



R��f��rence	D��signation	Multiple de vente	Unit�� fact.	DEEE HT	PU HT
✓ <b>LEG 077701</b>	Mosaic with Netatmo Interrupteur filaire connect�� (avec option variation) sans neutre - Blanc	1	P.	0,12 ��	60,38 ��
✓ <b>LEG 077718</b>	Mosaic with Netatmo Commande sans fil lever/coucher - Blanc	1	P.	-	60,38 ��
✓ <b>LEG 077723</b>	Mosaic with Netatmo Commande sans fil connect��e - Blanc	1	P.	-	56,91 ��

### MOSAIC WITH NETATMO - COMMANDES VOLETS ROULANTS



R��f��rence	D��signation	Multiple de vente	Unit�� fact.	DEEE HT	PU HT
✓ <b>LEG 077706</b>	Mosaic with Netatmo Interrupteur de volet roulant filaire - Blanc	1	P.	-	77,91 ��
✓ <b>LEG 077746</b>	Mosaic with Netatmo Commande de volets roulants sans fil connect��e - Blanc	1	P.	-	60,38 ��

### MOSAIC WITH NETATMO - PRISES



R��f��rence	D��signation	Multiple de vente	Unit�� fact.	DEEE HT	PU HT
✓ <b>LEG 077711</b>	Mosaic with Netatmo Prise connect��e standard fran��ais - Blanc	1	P.	-	51,66 ��
✓ <b>LEG 077738</b>	Mosaic with Netatmo Pack prises connect��es - Blanc	1	P.	-	139,65 ��

### DOOXIE WITH NETATMO



La nouvelle gamme d'appareillage Legrand int  gre   galement cette fonction connect  e d  velopp  e avec Netatmo.

### DOOXIE WITH NETATMO - PACK D  MARRAGE



R��f��rence	D��signation	Multiple de vente	Unit�� fact.	DEEE HT	PU HT
✓ <b>LEG 600670</b>	Pack de d��marrage installation connect��e dooxie with Netatmo 1 prise Control + 1 commande D��part/Arriv��e - blanc	1	P.	-	111,32 ��

### DOOXIE WITH NETATMO - PACK EXTENSION



R��f��rence	D��signation	Multiple de vente	Unit�� fact.	DEEE HT	PU HT
✓ <b>LEG 600690</b>	Pack extension installation connect��e dooxie with Netatmo 1 inter + 1 prise connect��e + 1 commande sans fil - blanc	1	P.	0,12 ��	133,40 ��

### DOOXIE WITH NETATMO - PRISES



R��f��rence	D��signation	Multiple de vente	Unit�� fact.	DEEE HT	PU HT
✓ <b>LEG 600391</b>	Prise de courant connect��e dooxie with Netatmo 16A 3680W connexion par bornes automatiques - blanc	1	P.	-	50,83 ��
✓ <b>LEG 600698</b>	Pack prises de courant installation connect��e dooxie with Netatmo 3 prises ��lectriques connect��es - blanc	1	P.	-	138,00 ��

Caract  ristiques techniques, Conditionnement, Multiple de vente, Unit   de facturation, visuels, Euroclasse, DEEE HT, PU HT en Euros et hors DEEE et Eco-mobilier; donn  s    titre indicatif et susceptibles de modifications sans pr  avis. Produit stock  

is ne nous engageant qu'apr  s confirmation expresse. Les prix unitaires indiqu  s sont ceux des r  seaux COAXEL, REXEL et SCT, ils ne s'appliquent pas pour le r  seau ESPACE ELEC. Pour plus d'informations, consultez votre agence habituelle ou connectez-vous sur notre site internet rexel.fr - N.C.=nous consulter.

## DOOXIE WITH NETATMO - COMMANDES



Référence	Désignation	Multiple de vente	Unité fact.	DEEE HT	PU HT
✓ <b>LEG 600083</b>	Commande sans fil pour éclairage ou prise connectée ou micromodule dooxie with Netatmo - blanc	1	P.	-	56,12 €
✓ <b>LEG 600084</b>	Commande sans fil Lever/Coucher pour installation connectée dooxie with Netatmo - blanc	1	P.	-	59,57 €
✓ <b>LEG 600081</b>	Interrupteur filaire connecté avec option variateur dooxie with Netatmo sans neutre 5W à 300W + compensateur - blanc	1	P.	0,12 €	59,57 €

## DOOXIE WITH NETATMO - COMMANDE GÉNÉRALE



Référence	Désignation	Multiple de vente	Unité fact.	DEEE HT	PU HT
✓ <b>LEG 600085</b>	Commande générale sans fil Départ/Arrivée pour installation connectée dooxie with Netatmo - blanc	1	P.	-	59,57 €

## DOOXIE WITH NETATMO - COMMANDES VOLETS ROULANTS



Référence	Désignation	Multiple de vente	Unité fact.	DEEE HT	PU HT
✓ <b>LEG 600086</b>	Interrupteur filaire connecté pour volet roulant dooxie with Netatmo - blanc	1	P.	-	76,82 €
✓ <b>LEG 600087</b>	Commande sans fil pour interrupteur filaire de volet roulant connecté dooxie with Netatmo - blanc	1	P.	-	59,57 €

## PACKS "PRÊT-À-POSER"

### CELIANE - ÉCLAIRAGE



Référence	Désignation	Multiple de vente	Unité fact.	DEEE HT	PU HT
<b>LEG 067632</b>	Prêt à poser Céliane créer un va-et-vient avec 1 commande sans fil et 1 interrupteur 230V- livré complet blanc	1	P.	-	119,07 €
<b>LEG 067633</b>	Prêt à poser Céliane créer un va-et-vient avec 1 commande sans fil et 1 interrupteur 230V- livré complet titane	1	P.	-	122,43 €
✓ <b>LEG 067777</b>	Prêt à poser Céliane créer un va-et-vient avec 2 commandes sans fil et 1 micromodule livré complet blanc	1	P.	-	119,07 €
<b>LEG 067778</b>	Prêt à poser Céliane créer un va-et-vient avec 2 commandes sans fil et 1 micromodule livré complet titane	1	P.	-	122,43 €

### CELIANE - COMMANDES VOLETS ROULANTS



Référence	Désignation	Multiple de vente	Unité fact.	DEEE HT	PU HT
<b>LEG 067636</b>	Céliane with Netatmo Pack prêt à poser : centraliser des volets roulants - Blanc	1	P.	-	124,95 €
<b>LEG 067637</b>	Céliane with Netatmo Pack prêt à poser : centraliser des volets roulants - Titane	1	P.	-	128,10 €

### MOSAIC - ÉCLAIRAGE



Référence	Désignation	Multiple de vente	Unité fact.	DEEE HT	PU HT
<b>LEG 077732</b>	Prêt à poser Mosaic créer un va-et-vient avec 1 commande sans fil et 1 interrupteur 230V- livré complet blanc	1	P.	0,12 €	119,07 €
<b>LEG 077777</b>	Prêt à poser Mosaic créer un va-et-vient avec 2 commandes sans fil et 1 micromodule livré complet blanc	1	P.	-	119,07 €

### MOSAIC - COMMANDE VOLETS ROULANTS



Référence	Désignation	Multiple de vente	Unité fact.	DEEE HT	PU HT
<b>LEG 077736</b>	Mosaic with Netatmo Pack prêt à poser : centraliser des volets roulants - Blanc	1	P.	-	124,95 €

### DOOXIE



Référence	Désignation	Multiple de vente	Unité fact.	DEEE HT	PU HT
<b>LEG 600692</b>	Prêt à poser dooxie créer un va-et-vient avec 1 commande sans fil et 1 interrupteur 230V- livré complet blanc	1	P.	-	120,75 €
<b>LEG 600694</b>	Prêt à poser dooxie créer une prise commandée avec 1 prise de courant et 1 commande sans fil livré complet blanc	1	P.	-	96,26 €
<b>LEG 600696</b>	Prêt à poser dooxie commander un volet roulant avec 1 commande sans fil et 1 interrupteur 230V- livré complet blanc	1	P.	-	123,05 €
<b>LEG 600699</b>	Prêt à poser dooxie créer un va-et-vient avec 2 commandes sans fil et 1 micromodule livré complet blanc	1	P.	-	120,75 €

Caractéristiques techniques, Conditionnement, Multiple de vente, Unité de facturation, visuels, Euroclasse, DEEE HT, PU HT en Euros et hors DEEE et Eco-mobilier; donnés à titre indicatif et susceptibles de modifications sans préavis, ils ne nous engagent qu'après confirmation expresse. Les prix unitaires indiqués sont ceux des réseaux COAXEL, REXEL et SCT, ils ne s'appliquent pas pour le réseau ESPACE ELEC.

✓ Produit stocké

# AUTOMATISMES DU BÂTIMENT

## SOLUTIONS TYXIA



### TYXIA

Composée d'interrupteurs et d'émetteurs communicants, la gamme d'automatismes Tyxia offre des solutions simples de centralisation et de contrôle pour : l'éclairage intérieur ou extérieur, le portail électrique, les volets roulants, la porte du garage. La box Tydom et son application, permet en local ou à distance de piloter les éclairages, les volets roulants et est aussi compatible avec l'écosystème Delta Dore pour la programmation du chauffage, la gestion de l'alarme... à partir d'un smartphone ou d'une tablette.

Référence	Désignation	Multiple de vente	Unité fact.	DEEE HT	PU HT
✓ DDO 6700103	TYDOM 1.0 - Application et box domotique pour l'habitat connecté	1	P.	0,01 €	157,92 €
✓ DDO 6414118	TYDOM 2.0 - Application TYDOM et transmetteur GSM pour l'habitat connecté et alarme Delta Dore	1	P.	0,04 €	718,84 €
✓ DDO 6700113	LIFEDOMUS - Applications Lifedomus et box domotique multiprotocole Pilotage du multimédia et des objets connectés de l'habitat - Solution évolutive - Données stockées sécurisées au domicile - Maintenance simplifiée, pouvant être opérée à distance - Système compatible X3D, KNX, RTS et MyHOME - Accompagnement de projets de Delta Dore (mise en service, mise en service formative, prescriptions, conseils, documentations)	1	P.	-	1116,72 €
✓ DDO 6351388	TYXIA 1400 - Télécommande porte clé marche/arrêt ou montée/descente	1	P.	0,00 €	139,67 €
✓ DDO 6351389	TYXIA 1410 - Télécommande porte clé pour pilotage automatismes	1	P.	0,00 €	134,57 €
✓ DDO 6351406	TYXIA 1712 - Télécommande de groupe Commande les éclairages en Marche/Arrêt et les volets roulants en position Montée/Stop/Descente - Centralise la commande de 16 récepteurs d'éclairage Marche/Arrêt et 16 récepteurs de volets roulants personnalisables + 1 commande centrale par groupe	1	P.	0,00 €	172,55 €
✓ DDO 6351380	TYXIA 2310 - Interrupteur émetteur pour la commande d'éclairages Commande 1 ou 2 voies d'éclairages ou automatismes en Marche/Arrêt. Commande 2 voies de scénarios (Marche/Arrêt pour les récepteurs d'éclairage ou Marche/Arrêt et variation pour les récepteurs de variation d'éclairage) Commande 1 voie de variation d'éclairage.	1	P.	0,00 €	128,45 €
✓ DDO 6351379	TYXIA 2330 - Interrupteur émetteur pour la commande de volets roulants Commande un ou plusieurs volets roulants. Permet de définir des positions favorites. Retour d'information.	1	P.	0,00 €	133,32 €
✓ DDO 6351104	TYXIA 4620 - Micromodule récepteur contact sec impulsif 6 NO - Temporisable 250ms ou 4 S X3D	1	P.	0,00 €	97,87 €
✓ DDO 6351386	TYXIA 4910 - Récepteur modulaire d'éclairage	1	P.	0,00 €	98,27 €
✓ DDO 6351387	TYXIA 4940 - Récepteur modulaire variateur	1	P.	0,00 €	125,86 €
✓ DDO 6351399	TYXIA 2600 - Emetteur pile X3D 2 voies multifonction Eclairage, volet roulant, automatisme ou scénario	1	P.	0,00 €	63,07 €
✓ DDO 6351400	TYXIA 5610 - Récepteur X3D éclairage 1 voie Marche/Arrêt Commande un éclairage en Marche/Arrêt et/ou à partir d'un ou plusieurs émetteurs radio mobiles ou fixes - Associé à plus de 2 points de commande radio (ex : 2 TYXIA 2310), il remplace une fonction télérupteur ou va-et-vient - Associé avec un détecteur d'ouverture radio, il commande l'éclairage d'un dressing ou d'un cellier à l'ouverture d'une porte - Report d'alarme et de mise en/ hors surveillance de l'alarme TYXAL+	1	P.	0,00 €	85,68 €

Caractéristiques techniques, Conditionnement, Multiple de vente, Unité de facturation, visuels, Euroclasse, DEEE HT, PU HT en Euros et hors DEEE et Eco-mobilier; donnés à titre indicatif et susceptibles de modifications sans préavis.   
 ils ne nous engageant qu'après confirmation expresse. Les prix unitaires indiqués sont ceux des réseaux COAXEL, REXEL et SCT, ils ne s'appliquent pas pour le réseau ESPACE ELEC.   
 Pour plus d'informations, consultez votre agence habituelle ou connectez-vous sur notre site internet rexel.fr - N.C.=nous consulter.

✓ Produit stocké

## TYXIA



Référence	Désignation	Multiple de vente	Unité fact.	DEEE HT	PU HT
✓ DDO 6351401	TYXIA 5630 - Récepteur X3D volet roulant 1 A max (30 Nm) Commande un volet roulant à partir d'un ou plusieurs émetteurs radio mobiles ou fixes - Commande au choix : un moteur de volet roulant, un écran de projection home cinéma ou une fenêtre de toit motorisée 12 V ou 24 V (avec 2 relais inverseurs) Commande locale à partir d'un interrupteur Montée/Stop/Descente ou à partir d'un double bouton poussoir Montée/Descente - S'associe à un détecteur de fumée radio (DFR TYXAL+) pour une ouverture automatique des volets en cas d'émanation de fumée	1	P.	0,00 €	85,68 €
✓ DDO 6351376	TYXIA 6610 - Récepteur pour pilotage radio de lampe d'appoint Récepteur pour pilotage de lampes en radio à partir d'un interrupteur, d'une télécommande... L'interrupteur sur le récepteur permet de conserver la commande locale. Compatible avec les éclairages leds, fluo compacte, éco halogène Retour d'information de l'état de la lampe sur les émetteurs compatibles	1	P.	0,00 €	88,88 €
✓ DDO 6351407	PACK TYXIA 501 - Pack va-et-vient sans fil avec neutre Réalisation d'un circuit d'éclairage va-et-vient à partir d'un interrupteur existant - Installation sur interrupteur existant lorsque le neutre est présent dans la boîte d'encastrement	1	P.	0,00 €	118,44 €
✓ DDO 6351408	PACK TYXIA 511 - Pack va-et-vient sans fil sans neutre Réalisation d'un circuit d'éclairage va-et-vient à partir d'un interrupteur existant - Installation sur interrupteur existant lorsqu'il n'y a pas le neutre dans la boîte d'encastrement	1	P.	0,00 €	163,56 €
✓ DDO 6351411	PACK TYXIA 641 CONNECTE - Pack volets roulants et lampe d'appoint connectés Commande et programmation de 5 volets roulants et 1 interrupteur/récepteur d'éclairage pour lampes d'appoint à partir d'un smartphone ou d'une tablette - TYDOM 1.0 via l'application permet de la même façon de commander et programmer les volets roulants, les éclairages, l'alarme, le portail, le garage, de garder un oeil sur le logement grâce aux caméras IP TYCAM etc... Application personnalisable avec une bibliothèque d'icônes ou directement avec des photos des pièces de la maison	1	P.	0,06 €	518,88 €
DDO 6351413	TYXIA 5640 - Récepteur 1 voie variation phase/neutre - Compatible bouton poussoir	1	P.	-	124,95 €

## SOLUTIONS MICROMODULES

### POWER



Performances de la Radio.  
Portée gamme POWER : 250m champ libre à vue / Passage d'un mur ou d'une dalle.  
Fréquence : 2.4 GHz.  
Transmission : Bidirectionnelle avec led de contrôle sur l'émetteur.  
Conserve les données en cas de coupure secteur.

### POWER - KIT MICROMODULES RADIO POWER



Référence	Désignation	Multiple de vente	Unité fact.	DEEE HT	PU HT
✓ YOS 5454515	Kit radio simple allumage POWER Ce kit est composé de: 1MTR2000ERP+ 1TLMIT45P Contact libre de potentiel - Temporisable, peut éteindre en cas d'oubli - Un émetteur extra-plat à fixer directement sur le mur avec l'adhésif fourni.	1	P.	-	136,90 €
✓ YOS 5454516	Kit radio Va-et-Vient POWER Ce kit est composé de: 1MTR2000ERP+ 2E2BPP Contact libre de potentiel - Temporisable, peut éteindre en cas d'oubli - L'émetteur E2BPP s'adapte à n'importe quelle série d'appareillage du marché (interrupteur ou bouton poussoir).	1	P.	-	185,30 €
✓ YOS 5454517	Kit radio variation Va-et-Vient POWER Ce kit est composé de: 1MTVS00ER+ 2E2BPP+ 1CHR3W Faites varier simplement votre circuit d'éclairage depuis 2 points de commande en radio - Temporisable, peut éteindre en cas d'oubli - L'émetteur E2BPP s'adapte à n'importe quelle série d'appareillage du marché (bouton poussoir).	1	P.	-	192,21 €
✓ YOS 5454518	Kit radio volet roulant POWER Ce kit est composé de: 1MVR500ERP+ 1TLMIT45P Centralisable par fil pilote et en Radio - Compatible avec tous les moteurs 3 ou 4 fils (n'ayant pas de système radio pré-installé) - Un émetteur extra-plat à fixer directement sur le mur avec l'adhésif fourni.	1	P.	-	150,73 €

### POWER - RÉCEPTEURS MICROMODULES RADIO POWER



Référence	Désignation	Multiple de vente	Unité fact.	DEEE HT	PU HT
✓ YOS 5454462	MTR2000ERP - Télérupteur 10A temporisable radio POWER encastrable Télérupteur mixte Filaire/Radio - sortie contact sec libre de potentiel (10A) permettant le pilotage de tous types de charges : éclairages, portails, gâches, vmc etc. Compatible avec tous les émetteurs YOKIS, fonctionne en mode télérupteur, impulsionnel et maintenu. Temporisable de 2" à 4h. Centralisable par fil pilote ou en radio. Existe également en version antenne déportée (MTR2000ERPX).	1	P.	-	78,40 €

Caractéristiques techniques, Conditionnement, Multiple de vente, Unité de facturation, visuels, Euroclasse, DEEE HT, PU HT en Euros et hors DEEE et Eco-mobilier; donnés à titre indicatif et susceptibles de modifications sans préavis. ils ne nous engagent qu'après confirmation expresse. Les prix unitaires indiqués sont ceux des réseaux COAXEL, REXEL et SCT, ils ne s'appliquent pas pour le réseau ESPACE ELEC.  
Pour plus d'informations, consultez votre agence habituelle ou connectez-vous sur notre site internet rexel.fr - N.C-nous consulter.

✓ Produit stocké

# AUTOMATISMES DU BÂTIMENT

## SOLUTIONS MICROMODULES

### POWER - RÉCEPTEURS MICROMODULES RADIO POWER



Référence	Désignation	Multiple de vente	Unité fact.	DEEE HT	PU HT
✓ Y05 5454463	MTR2000ERPX - Télérupteur 10A temporisable radio POWER encastrable avec Antenne extérieure Télérupteur mixte Filaire/Radio - sortie contact sec libre de potentiel (10A) permettant le pilotage de tous types de charges : éclairages, portails, gâches, vmc etc. Compatible avec tous les émetteurs YOKIS, fonctionne en mode télérupteur, impulsif et maintenu. Temporisable de 2" à 4h. Centralisable par fil pilote ou en radio. Antenne déportée. Fixation d'antenne incluse.	1	P.	-	106,89 €
✓ Y05 5454464	MTR2000MRP - Télérupteur 10A temporisable radio POWER MODULAIRE Télérupteur mixte Filaire/Radio Modulaire pour Rail DIN - sortie contact sec libre de potentiel (10A) permettant le pilotage de tous types de charges : éclairages, portails, gâches, vmc etc. Compatible avec tous les émetteurs YOKIS, fonctionne en mode télérupteur, impulsif et maintenu. Centralisable par fil pilote ou par Bus Radio. Il est également temporisable de 2" à 4h.	1	P.	-	85,73 €
✓ Y05 5454465	MTR2000MRPX - Télérupteur 10A temporisable radio POWER MODULAIRE avec Antenne extérieure Télérupteur mixte Filaire/Radio Modulaire pour Rail DIN - sortie contact sec libre de potentiel (10A) permettant le pilotage de tous types de charges : éclairages, portails, gâches, vmc etc. Compatible avec tous les émetteurs YOKIS, fonctionne en mode télérupteur, impulsif et maintenu. Centralisable par fil pilote ou par Bus Radio. Il est également temporisable de 2" à 4h. Antenne déportée. Fixation d'antenne incluse.	1	P.	-	114,77 €
✓ Y05 5454467	MVR500ERP - Micromodule volets roulants Radio POWER Micromodules Mixte Filaire/Radio pour volet roulant. Permet de commander les moteurs 3 ou 4 fils (volets roulants, à battants, B.S.O, stores banne etc.) à partir d'une commande locale ou centralisée filaire ou radio. 1 module par moteur. Sécurisé, il détecte les surcharges moteur (gestion du couple / obstacle) et coupe son alimentation. Centralisable par fil pilote ou par Bus Radio. Fonctionne avec les accessoires 545072 et 5454073 (D600V : diode de centralisation et R12M : pour commande filaire BP double). - Compatible avec tous les émetteurs radio YOKIS. Existe en version avec antenne déportée (MVR500ERPX)	1	P.	-	92,65 €
✓ Y05 5454468	MVR500ERPX - Micromodule Volet roulant Radio POWER avec Antenne Extérieure Micromodules Mixte Filaire/Radio pour volet roulant. Permet de commander les moteurs 3 ou 4 fils (volets roulants, à battants, B.S.O, stores banne etc.) à partir d'une commande locale ou centralisée filaire ou radio. 1 module par moteur. Sécurisé, il détecte les surcharges moteur (gestion du couple / obstacle) et coupe son alimentation. Centralisable par fil pilote ou par Bus Radio. Fonctionne avec les accessoires 545072 et 5454073 (D600V : diode de centralisation et R12M : pour commande filaire BP double). - Compatible avec tous les émetteurs radio YOKIS. version avec antenne déportée	1	P.	-	113,94 €
✓ Y05 5454469	MVR500MRP - Micromodule Volet Roulant Radio POWER MODULAIRE Micromodules MODULAIRE Mixte Filaire/Radio pour volet roulant. Contacts de sortie libre de potentiel permettant de piloter des moteurs basse tension. Permet de commander les moteurs 3 ou 4 fils (volets roulants, à battants, B.S.O, stores banne etc.) à partir d'une commande locale ou centralisée filaire ou radio. Sécurisé, il détecte les surcharges moteur (gestion du couple / obstacle) et coupe son alimentation. Centralisable par fil pilote ou par Bus Radio. Fonctionne avec les accessoires 545072 et 5454073 (D600V : diode de centralisation et R12M : pour commande filaire BP double). - Compatible avec tous les émetteurs radio YOKIS. Existe en version avec antenne déportée (MVR500MRPX)	1	P.	-	107,86 €
Y05 5454470	MVR500MRPX - Micromodule Volet Roulant Radio POWER MODULAIRE avec Antenne extérieure Micromodules MODULAIRE Mixte Filaire/Radio pour volet roulant. Permet de commander les moteurs 3 ou 4 fils (volets roulants, à battants, B.S.O, stores banne etc.) à partir d'une commande locale ou centralisée filaire ou radio. 1 module par moteur. Sécurisé, il détecte les surcharges moteur (gestion du couple / obstacle) et coupe son alimentation. Centralisable par fil pilote ou par Bus Radio. Fonctionne avec les accessoires 545072 et 5454073 (D600V : diode de centralisation et R12M : pour commande filaire BP double). - Compatible avec tous les émetteurs radio YOKIS. Version avec antenne déportée	1	P.	-	123,07 €
Y05 5454475	MAU500ERP - Module actionneur automatisme POWER Module automatisme permettant le pilotage des automatismes FAAC (vérifier la compatibilité du moteur) avec les émetteurs YOKIS et via smartphone (lorsqu'un YOKISHUB est présent sur l'installation)	1	P.	-	116,16 €
✓ Y05 5454476	MAU500ERPX - Module actionneur automatisme POWER Module automatisme permettant le pilotage des automatismes FAAC (vérifier la compatibilité du moteur) avec les émetteurs YOKIS et via smartphone (lorsqu'un YOKISHUB est présent sur l'installation). Permet de déporter la position de l'antenne.	1	P.	-	132,75 €
Y05 5454498	MFP6ARP - Module chauffage Fil Pilote Radio Power Module chauffage permettant de piloter tous types de chauffages électriques via fil pilote. Dispose d'un mode 4 ou 6 ordres / Mode confort temporisable / Led témoin du mode sélectionné (désactivable) Peut être utilisé en mode maître avec un thermostat relayant ainsi la consigne en radio sur tous les MFP6ARP de l'installation. Entièrement intégré dans YOKIS PRO et l'application de pilotage YOKIS YNO.	1	P.	-	121,69 €

### POWER - EMETTEURS MICROMODULES RADIO POWER



Référence	Désignation	Multiple de vente	Unité fact.	DEEE HT	PU HT
✓ Y05 5454413	E2BPP - Emetteur encastrable 2 canaux Radio POWER Compatible Bouton poussoir et interrupteur (avec télérupteur Radio). Chaque canal peut commander jusqu'à 4 récepteurs en mode direct ou un nombre illimité via le Bus Radio YOKIS. Transmission bidirectionnelle : la led indique si l'ordre a été correctement transmis. Existe en version avec antenne déportée (E2BPPX). Compatible avec tous les récepteurs radio YOKIS	1	P.	-	64,16 €
✓ Y05 5454427	E4BPP - Emetteur encastrable 4 canaux Radio POWER Compatible Bouton poussoir et interrupteur (avec télérupteur Radio). Chaque canal peut commander jusqu'à 4 récepteurs en mode direct ou un nombre illimité via le Bus Radio YOKIS. Transmission bidirectionnelle : la led indique si l'ordre a été correctement transmis. Compatible avec tous les récepteurs radio YOKIS. Existe en version avec antenne déportée (E4BPPX).	1	P.	-	83,66 €
✓ Y05 5454425	TLC4CP - Télécommande porte-clés 4 canaux indépendants POWER 4 Canaux indépendants - Chaque canal peut commander jusqu'à 4 récepteurs en mode direct ou un nombre illimité via le Bus Radio YOKIS. Transmission bidirectionnelle : la led indique si l'ordre a été correctement transmis. Compatible avec tous les récepteurs YOKIS	1	P.	-	64,16 €

Caractéristiques techniques, Conditionnement, Multiple de vente, Unité de facturation, visuels, Euroclasse, DEEE HT, PU HT en Euros et hors DEEE et Eco-mobilier; donnés à titre indicatif et susceptibles de modifications sans préavis. ✓ Produit stocké  
 Ils ne nous engageant qu'après confirmation expresse. Les prix unitaires indiqués sont ceux des réseaux COAXEL, REXEL et SCT, ils ne s'appliquent pas pour le réseau ESPACE ELEC.  
 Pour plus d'informations, consultez votre agence habituelle ou connectez-vous sur notre site internet rexel.fr - N.C-nous consulter.

## POWER - EMETTEURS MICROMODULES RADIO POWER

**Yokis**

Référence	Désignation	Multiple de vente	Unité fact.	DEEE HT	PU HT
✓ YOS 5454423	TLC8CP - Télécommande porte-clés 8 canaux Radio POWER 8 Canaux indépendants - Chaque canal peut commander jusqu'à 4 récepteurs en mode direct ou un nombre illimité via le Bus Radio YOKIS. Transmission bidirectionnelle : la led indique si l'ordre a été correctement transmis. Compatible avec tous les récepteurs YOKIS	1	P.	-	77,02 €
✓ YOS 5454424	GALET8TP - Télécommande à poser 8 touches Radio POWER 8 Canaux indépendants - Chaque canal peut commander jusqu'à 4 récepteurs en mode direct et un nombre illimité en mode indirect via le Bus Radio YOKIS. Transmission bidirectionnelle : la led indique si l'ordre a été correctement transmis. Compatible avec tous les récepteurs YOKIS	1	P.	-	77,02 €
✓ YOS 5454417	TLMIT45P - Télécommande murale extra-plate 1 canal Radio POWER Télécommande murale extra plate 1 canal - Peut commander jusqu'à 4 récepteurs en mode direct ou un nombre illimité via le Bus Radio YOKIS. Transmission bidirectionnelle : la led indique si l'ordre a été correctement transmis - Adhésif double face fourni - Un enjoliveur rond blanc, titane ou graphite est disponible gratuitement sur simple demande pour s'adapter à d'autres marques d'appareillage du marché. Compatible avec tous les récepteurs radio YOKIS	1	P.	-	74,12 €
✓ YOS 5454419	TLM2T45P - Télécommande murale extra-plate 2 canaux Radio POWER Télécommande murale extra plate 2 canaux - Chaque canal peut commander jusqu'à 4 récepteurs en mode direct ou un nombre illimité via le Bus Radio YOKIS. Transmission bidirectionnelle : la led indique si l'ordre a été correctement transmis - Adhésif double face fourni - Un enjoliveur rond blanc, titane ou graphite est disponible gratuitement sur simple demande pour s'adapter à d'autres marques d'appareillage du marché. Compatible avec tous les récepteurs radio YOKIS	1	P.	-	78,40 €
✓ YOS 5454421	TLM4T45P - Télécommande murale extra-plate 4 canaux Radio POWER Télécommande murale extra plate 4 canaux - Chaque canal peut commander jusqu'à 4 récepteurs en mode direct ou un nombre illimité via le Bus Radio YOKIS. Transmission bidirectionnelle : la led indique si l'ordre a été correctement transmis - Adhésif double face fourni. Compatible avec tous les récepteurs radio YOKIS	1	P.	-	82,69 €
YOS 5454430	TLC1TP - Télécommande porte-clés 4 canaux indépendants POWER Design 1 Canal - peut commander jusqu'à 4 récepteurs en mode direct ou un nombre illimité via le Bus Radio YOKIS. Transmission bidirectionnelle : la led indique si l'ordre a été correctement transmis. Compatible avec tous les récepteurs YOKIS	-	-	-	N.C
YOS 5454431	TLC2TP - Télécommande porte-clés 4 canaux indépendants POWER Design 2 Canaux indépendants - peut commander jusqu'à 4 récepteurs en mode direct ou un nombre illimité via le Bus Radio YOKIS. Transmission bidirectionnelle : la led indique si l'ordre a été correctement transmis. Compatible avec tous les récepteurs YOKIS	-	-	-	N.C
YOS 5454432	TLC4TP - Télécommande porte-clés 4 canaux indépendants POWER Design 4 Canaux indépendants - peut commander jusqu'à 4 récepteurs en mode direct ou un nombre illimité via le Bus Radio YOKIS. Transmission bidirectionnelle : la led indique si l'ordre a été correctement transmis. Compatible avec tous les récepteurs YOKIS	-	-	-	N.C
YOS 5454433	GALET4TP - Télécommande à poser 4 canaux indépendants POWER Design 4 Canaux indépendants - peut commander jusqu'à 4 récepteurs en mode direct ou un nombre illimité via le Bus Radio YOKIS. Transmission bidirectionnelle : la led indique si l'ordre a été correctement transmis. Compatible avec tous les récepteurs YOKIS	-	-	-	N.C

## CLASSIC

**Yokis**

Performances de la Radio.  
Portée gamme POWER : 50m champ libre à vue / Dans une même pièce.  
Fréquence : 2.4 GHz.  
Transmission : Bidirectionnelle avec led de contrôle sur l'émetteur.  
Conserve les données en cas de coupure secteur.

## CLASSIC - RÉCEPTEURS MICROMODULES RADIO CLASSIC

**Yokis**

Les micromodules Yokis sont des produits de haute technologie qui allient ergonomie, économie et sécurité. Ils permettent de réaliser des installations de pilotage simple ou de centralisation par fil pilote. Miniatures, ils se placent derrière n'importe quel bouton poussoir et laissent ainsi au client le libre choix de sa série d'appareillage.

Référence	Désignation	Multiple de vente	Unité fact.	DEEE HT	PU HT
✓ YOS 5454454	MTV500ER - Téléviateur radio compatible LED avec neutre - encastrable Téléviateur mixte radio/filaire. Compatible toutes charges dimmables de 0 à 500W (250VA sur LED). Seuil minimum programmable. Fonction temporisation de 2 secondes à 4 heures. Centralisation par le Bus Radio Yokis. Peut être commandé par un nombre illimité d'émetteurs. Compatible avec tous les émetteurs radio YOKIS.	1	P.	-	78,40 €

Caractéristiques techniques, Conditionnement, Multiple de vente, Unité de facturation, visuels, Euroclasse, DEEE HT, PU HT en Euros et hors DEEE et Eco-mobilier; donnés à titre indicatif et susceptibles de modifications sans préavis. ils ne nous engageant qu'après confirmation expresse. Les prix unitaires indiqués sont ceux des réseaux COAXEL, REXEL et SCT, ils ne s'appliquent pas pour le réseau ESPACE ELEC.

✓ Produit stocké

# AUTOMATISMES DU BÂTIMENT

## SOLUTIONS MICROMODULES

### CLASSIC - MICROMODULES FILAIRES



Les micromodules Yokis sont des produits de haute technologie qui allient ergonomie, économie et sécurité. Ils permettent de réaliser des installations de pilotage simple ou de centralisation par fil pilote. Miniatures, ils se placent derrière n'importe quel bouton poussoir et laissent ainsi au client le libre choix de sa série d'appareillage.

Référence	Désignation	Multiple de vente	Unité fact.	DEEE HT	PU HT	
✓ <b>Y05 5454050</b>	MTR500E - Télecateur 500W - encastrable Télecateur sans neutre 500W. Compatible LED dimmables, lampes incandescentes et halogènes 230V, TBT 12V transfo ferro ou électronique, transfo torique, moteur universel ou asynchrone. Totalement silencieux. Il offre un allumage et une extinction progressifs. Existe en version modulaire (MTR500M). Existe en version temporisée (MTT500E ou MTT500M)		1	P.	-	47,02 €
✓ <b>Y05 5454350</b>	MTR2000E - Télecateur temporisable 2000W - encastrable Permet la commande de TOUS TYPES DE CHARGES. Miniature il se place derrière n'importe quel bouton poussoir. Fonction temporisation intégrée permettant une extinction automatique au bout d'un temps prééglé par l'installateur de 2 sec. à 4 h. Silencieux (environ 50 fois plus silencieux qu'un téléateur classique). Centralisation facile de toutes les fonctions avec un simple fil pilote. (existe en version modulaire MTR2000M)		1	P.	-	41,35 €
✓ <b>Y05 5454052</b>	MTV500E - Téléviateur numérique 500W - encastrable Téléviateur sans neutre 500W - Compatible LED dimmables (250VA), lampes incandescentes et halogènes 230V, TBT 12V transfo ferro ou électronique, transfo torique, moteur universel ou asynchrone. Economique, la consommation est proportionnelle à la variation. Il offre un éclairage et une extinction progressive. Existe en version modulaire (MTV500M). Existe en version temporisée (MTVT500E ou M)		1	P.	-	61,26 €
✓ <b>Y05 5454090</b>	MVR500E - Micromodule encastrable pour volet roulant 500W Permet de commander les moteurs 3 ou 4 fils (volets roulants, à battants, B.S.O, stores banne etc.) à partir d'une commande locale ou centralisée. 1 module par moteur. Miniature il se place derrière n'importe quel bouton poussoir. Sécurisé, il détecte les surcharges moteur (gestion du couple / obstacle) et coupe son alimentation. Programmable, il peut ouvrir et fermer quotidiennement les volets. Centralisation facile de toutes les fonctions avec un simple fil pilote. Fonctionne avec les accessoires 545072 et 5454073 (D600V et R12M).		1	P.	-	64,16 €
✓ <b>Y05 5454072</b>	D600V - Diode pour centralisation Accessoire indispensable en cas de centralisation par fil pilote. A câbler au niveau de chaque module à centraliser. Il évite un retour de la commande locale sur le fil pilote.		1	P.	-	4,56 €
✓ <b>Y05 5454073</b>	R12M - Interface BP double Accessoire indispensable pour toute commande avec double bouton-poussoir. Il permet de transmettre les informations d'un bouton poussoir double (montée / descente) sur un même fil.		1	P.	-	8,57 €
✓ <b>Y05 5454070</b>	CHR 3W - Charge de 3W Charge résistive pour ampoules économiques et LED dimmables		1	P.	-	7,88 €

### HABITAT CONNECTÉ - SOLUTION DE PARAMÉTRAGE ET PILOTAGE POUR LOGEMENTS CONNECTÉS



Référence	Désignation	Multiple de vente	Unité fact.	DEEE HT	PU HT	
✓ <b>Y05 5454497</b>	KITYPRO - Kit de programmation YOKIS PRO, Tablette + YOKEY Kit de programmation contenant une tablette android 10" ainsi que la clé de programmation Yokey. Permet de réaliser simplement et rapidement la mise en service de système radio domotique Yokis		1	P.	-	350,93 €
✓ <b>Y05 5454491</b>	YOKEY - CLE USB PRO YOKIS - Clé usb radio de paramétrage pour Yokis Pro La Yokey permet de réaliser simplement et rapidement la mise en service de système radio et domotique Yokis ; Nécessite une tablette android équipée d'un port OTG pour fonctionner		1	P.	-	109,52 €
✓ <b>Y05 5454495</b>	YOKISHUB Hub domotique, permet la mise en place de scénarios évolués ainsi que le pilotage par smartphone et tablette en local et/ou à distance		1	P.	-	132,15 €

### MICROMODULES ENCASTRÉS



Référence	Désignation	Multiple de vente	Unité fact.	DEEE HT	PU HT	
✓ <b>NCH NEWHCE1</b>	Micromodule encastré pour volets roulants Le micromodule radio encastré pour volets roulants peut contrôler les moteurs de stores, volets roulants, stores vénitiens, etc. Vous pouvez le contrôler soit à distance via le réseau Z-Wave, soit par des interrupteurs muraux.		1	P.	-	83,95 €
✓ <b>NCH NEWHDE1</b>	Micromodule encastré pour éclairage à variation Micromodule variateur radio encastré avec commutation MOSFET. Prend en charge le contrôle des lampes halogènes basse tension avec transformateur électronique, les ampoules fluocompactes à intensité réglable et les ampoules LED.		1	P.	-	83,95 €
✓ <b>NCH NEWHNE1</b>	Micromodule encastré marche-arrêt pour éclairage et appareils électriques Micromodule radio encastré marche-arrêt qui peut être utilisé en tant qu'interrupteur à contact sec pour les lumières, ventilateurs, fours, lave-linges, fers à repasser, prises électriques, portes de garage, radiateurs électriques, chauffe-eau, etc.		1	P.	-	83,95 €

Caractéristiques techniques, Conditionnement, Multiple de vente, Unité de facturation, visuels, Euroclasse, DEEE HT, PU HT en Euros et hors DEEE et Eco-mobilier; donnés à titre indicatif et susceptibles de modifications sans préavis.   
 is ne nous engageant qu'après confirmation expresse. Les prix unitaires indiqués sont ceux des réseaux COAXEL, REXEL et SCT, ils ne s'appliquent pas pour le réseau ESPACE ELEC.   
 Pour plus d'informations, consultez votre agence habituelle ou connectez-vous sur notre site internet rexel.fr - N.C-nous consulter.

✓ Produit stocké





1 million de produits sur tous vos écrans

Conditions d'achats personnalisées

Devis en ligne

Visibilité des stocks et délais

Commande avant 18h = livraison le lendemain

Click & Collect

Suivi des commandes et factures

SOLUTION SANS FIL, SANS PILE

TÉLÉCOMMANDES



La télécommande Soft Remote EnOcean® Nodon® est sans fil et sans pile. Elle permet de contrôler n'importe quel appareil compatible EnOcean®. L'énergie mécanique créée par l'appui sur le bouton est transformée, via un générateur magnéto-résistif révolutionnaire, en énergie électrique suffisante pour envoyer un message radio à l'appareil à contrôler. Associée au contrôleur domotique Enegeasyconnect, la télécommande Soft Remote peut être utilisée comme actionneur d'un scénario préalablement créé par l'utilisateur.

Caractéristiques techniques :

Alimentation : Magnéto-résistive (sans batterie)

4 boutons (2 canaux)

Magnétique

Résistante aux chocs et aux éclaboussures

Température de fonctionnement : 0°C à 40°C ? Altitude : 2000m

Protocole Radio : EnOcean®



EEP : F6-02-02

Fréquence : selon la région

Portée : 30m à l'intérieur

Dimensions : 56\*56\*20mm

Existe en 5 coloris différents

Référence	Désignation	Multiple de vente	Unité fact.	DEEE HT	PU HT
✓ NOD CRC-2-6-02	 Télécommande 4 boutons (2 canaux), sans pile - EnOcean TECH BLUE	1	P.	0,02 €	53,88 €
✓ NOD CRC-2-6-03	 Télécommande 4 boutons (2 canaux), sans pile - EnOcean COZY GREY	1	P.	0,02 €	53,88 €
✓ NOD CRC-2-6-04	 Télécommande 4 boutons (2 canaux), sans pile - EnOcean WASABI	1	P.	0,02 €	53,88 €
✓ NOD CRC-2-6-05	 Télécommande 4 boutons (2 canaux), sans pile - EnOcean SOFTBERRY	1	P.	0,02 €	53,88 €
✓ NOD CRC-2-6-06	 Télécommande 4 boutons (2 canaux), sans pile - EnOcean LAGOON	1	P.	0,02 €	53,88 €

INTERRUPTEUR MURAL



Référence	Désignation	Multiple de vente	Unité fact.	DEEE HT	PU HT
✓ NOD CWS-2-1-01	 Interrupteur mural 2 ou 4 canaux, sans pile - EnOcean COZY WHITE 4 boutons / 2 canaux ou 1 bouton / 1 canal (les 2 possibilités sont incluses) Montage mural : adhésif double face (inclus) ou vis (non incluses) Température de fonctionnement : 0°C à 40°C Altitude : 2000m Protocole Radio : EnOcean® EEP : F6-02-01 Fréquence : selon la région Portée : 30m à l'intérieur Dimensions : 80*80*15mm	1	P.	0,02 €	47,88 €

Caractéristiques techniques, Conditionnement, Multiple de vente, Unité de facturation, visuels, Euroclasse, DEEE HT, PU HT en Euros et hors DEEE et Eco-mobilier; donnés à titre indicatif et susceptibles de modifications sans préavis. ils ne nous engagent qu'après confirmation expresse. Les prix unitaires indiqués sont ceux des réseaux COAXEL, REXEL et SCT, ils ne s'appliquent pas pour le réseau ESPACE ELEC. Pour plus d'informations, consultez votre agence habituelle ou connectez-vous sur notre site internet rexel.fr - N.C-nous consulter.

✓ Produit stocké

# AUTOMATISMES DU BÂTIMENT

## SOLUTION SANS FIL, SANS PILE

### MICROMODULES



Référence	Désignation	Multiple de vente	Unité fact.	DEEE HT	PU HT
✓ <b>NOD SIN-2-1-01</b>	<p>Actionneur encastré On-Off 1 canal - EnOcean</p> <p>Le Module encastré 1 canal contact sec EnOcean® NodOn® dispose d'une capacité de commutation de 2300W et d'une sortie libre de potentiel. Il permet de rendre intelligent et connecté une porte de garage, un portail, un chauffage, une prise électrique. Il est pilotable directement via le contrôleur domotique Energieasyconnect, comme l'interrupteur sans fil et sans pile NodOn® ou la télécommande soft remote sans pile NodOn®.</p> <p>Le module encastré 1 canal contact sec s'installe sans travaux sur les équipements existants : bouton poussoir du portail / porte de garage, contact sec de la chaudière, sur une prise électrique, derrière un interrupteur existant, etc.</p> <p>Caractéristiques techniques :</p> <ul style="list-style-type: none"> <li>Alimentation : 230V AC +/-10% ? 50Hz</li> <li>Capacité de commutation : 2.3kW (Charge Résistive)</li> <li>Consommation intrinsèque : &lt;1W</li> <li>Température de fonctionnement : 0°C to 40°</li> <li>Protocole Radio : EnOcean® 868.3MHz Bidirectionnel</li> <li>EEP : D2-D1-DE</li> <li>Portée : 30m</li> <li>2 entrées analogiques pour interrupteur(s) filaire(s) existant(s)</li> <li>Dimensions : 40*45*16,9mm</li> </ul>	1	P.	0,01 €	59,88 €



### CAPTEURS



Référence	Désignation	Multiple de vente	Unité fact.	DEEE HT	PU HT
✓ <b>NOD STP-2-1-05</b>	<p>Capteur de température intérieur sans fil, sans pile - EnOcean</p> <p>Le Capteur de température EnOcean® NodOn® est un capteur sans fil et sans pile. Associé au contrôleur domotique Energieasyconnect, il permet de remonter la température d'une pièce avec une précision de moins de 0,2°C sur une plage de mesure de 0°C à 40°C.</p> <p>L'utilisateur peut créer les scénarios de son choix avec le contrôleur domotique Energieasyconnect.</p> <ul style="list-style-type: none"> <li>Alimentation : Panneau solaire</li> <li>Plage de mesure : 0°C à 40°C (Résolution 0.16°C)</li> <li>Montage mural : par adhésif double face (inclus) ou vis (non incluses)</li> <li>Pile CR1216 en option (non incluse) pour utilisation en zone sombre (Autonomie 3 ans noir complet)</li> <li>Protocole Radio : EnOcean®</li> <li>Portée : 30m à l'intérieur</li> <li>Dimensions : 80*26*18mm</li> </ul>	1	P.	0,01 €	59,88 €
✓ <b>NOD STPH-2-1-05</b>	<p>Capteur de température et d'humidité intérieur, sans fil sans pile - EnOcean</p> <p>Le Capteur de température et d'humidité EnOcean® NodOn® est un capteur sans fil et sans pile. Associé à une centrale domotique, il permet de remonter la température d'une pièce avec une précision de moins de 0,2°C sur une plage de mesure de 0°C à 40°C et le taux d'humidité d'une pièce avec une précision de 5% r.h. L'utilisateur peut créer les scénarios de son choix avec le contrôleur domotique Energieasyconnect.</p> <ul style="list-style-type: none"> <li>Alimentation : Panneau solaire</li> <li>Plage de mesure de température : 0°C à 40°C (Résolution 0.16°C) en intérieur</li> <li>Plage de mesure d'humidité : 0 à 100% RH en intérieur</li> <li>Montage mural : par adhésif double face (inclus) ou vis (non incluses)</li> <li>Pile CR1216 en option (non incluse) pour utilisation en zone sombre (autonomie 3 ans noir complet)</li> <li>Protocole Radio : EnOcean®</li> <li>Portée : 30m à l'intérieur</li> <li>Dimensions : 80*26*18mm</li> </ul>	1	P.	0,01 €	71,88 €



### DÉTECTEUR



Référence	Désignation	Multiple de vente	Unité fact.	DEEE HT	PU HT
✓ <b>NOD SDO-2-1-05</b>	<p>Détecteur d'ouverture portes et fenêtres - EnOcean</p> <p>Le Détecteur d'ouverture de portes / fenêtres EnOcean® NodOn® est un capteur sans fil et sans pile qui détecte l'état ouvert ou fermé d'un battant (porte ou fenêtre). Associé au contrôleur domotique Energieasyconnect, l'utilisateur peut configurer son détecteur et créer les scénarios de son choix.</p> <p>Suivant sa configuration, il déclenchera des actions que le battant soit en position ouverte ou fermée, ou bien à l'ouverture ou la fermeture du battant.</p> <ul style="list-style-type: none"> <li>Alimentation : Panneau solaire</li> <li>Distance de détection : &gt;5mm</li> <li>Montage mural : par adhésif double face (inclus) ou vis (non incluses)</li> <li>Pile CR1216 en option (non incluse) pour utilisation en zone sombre (Autonomie 3 ans noir complet)</li> <li>Protocole Radio : EnOcean®</li> <li>Portée : 30m à l'intérieur</li> <li>Dimensions : 80*26*18mm</li> </ul>	1	P.	0,01 €	59,88 €



### MODULAIRE - TRIO2SIS



Référence	Désignation	Multiple de vente	Unité fact.	DEEE HT	PU HT
<b>ADY 10020086</b>	<p>Ⓜ Récepteur bidirectionnel 2 canaux modulaire 5A</p>	1	P.	-	142,19 €
<b>ADY 10020093</b>	<p>Ⓜ Récepteur télérupteur bidirectionnel radio mixte filaire</p>	1	P.	-	129,26 €
<b>ADY 10020094</b>	<p>Ⓜ Récepteur télérupteur bidirectionnel radio mixte filaire temporisé</p>	1	P.	-	133,96 €



Caractéristiques techniques, Conditionnement, Multiple de vente, Unité de facturation, visuels, Euroclasse, DEEE HT, PU HT en Euros et hors DEEE et Eco-mobilier; donnés à titre indicatif et susceptibles de modifications sans préavis. is ne nous engageant qu'après confirmation expresse. Les prix unitaires indiqués sont ceux des réseaux COAXEL, REXEL et SCT, ils ne s'appliquent pas pour le réseau ESPACE ELEC.

✓ Produit stocké

Pour plus d'informations, consultez votre agence habituelle ou connectez-vous sur notre site internet rexel.fr - N.C=nous consulter.

## CELIANE - TRIO2SIS



Référence	Désignation		Multiple de vente	Unité fact.	DEEE HT	PU HT
<b>ADY 10040009</b>	Kit support blanc ENOCEAN compatible CELIANE 1 touche large blanche Interrupteur 1 touche radio sans pile protocole ENOCEAN support compatible plaque CELIANE		1	P.	-	44,65 €
<b>ADY 10040010</b>	Kit support blanc ENOCEAN compatible CELIANE 2 touches blanches Interrupteur 2 touches radio sans pile protocole ENOCEAN support compatible plaque CELIANE		1	P.	-	46,42 €
<b>ADY 10040019</b>	Kit support blanc compatible CELIANE 1 touche volet roulant Interrupteur volet roulant 1 touche radio sans pile protocole ENOCEAN support compatible plaque CELIANE		1	P.	-	45,83 €

## ODACE - TRIO2SIS



Référence	Désignation		Multiple de vente	Unité fact.	DEEE HT	PU HT
<b>ADY 10040011</b>	Kit support blanc ENOCEAN compatible ODACE 1 touche large blanche Interrupteur 1 touche radio sans pile protocole ENOCEAN support compatible plaque ODACE		1	P.	-	44,65 €
<b>ADY 10040012</b>	Kit support blanc ENOCEAN compatible ODACE 2 touches blanches Interrupteur 2 touches radio sans pile protocole ENOCEAN support compatible plaque ODACE		1	P.	-	46,42 €
<b>ADY 10040013</b>	Kit support blanc compatible ODACE 1 touche volet roulant Interrupteur volet roulant 1 touche radio sans pile protocole ENOCEAN support compatible plaque ODACE		1	P.	-	45,83 €

## STATION MÉTÉO CONNECTÉE

### NETATMO

Référence	Désignation		Multiple de vente	Unité fact.	DEEE HT	PU HT
✓ <b>NTT NWS01EC</b>	Station météo individuelle Ⓢ La Station Météo Netatmo collecte des informations sur votre environnement extérieur et intérieur et vous permet de consulter vos propres mesures météo directement sur votre smartphone, tablette ou ordinateur.		1	P.	-	140,83 €
✓ <b>NTT NIM01WW</b>	Module additionnel intérieur Ⓢ Installez le Module Additionnel Intérieur dans la pièce de votre choix pour surveiller la température, l'humidité et le niveau de CO2. Jusqu'à 3 Modules Additionnels Intérieurs peuvent être connectés à votre Station Météo Individuelle.		1	P.	-	57,50 €
✓ <b>NTT NWA01WW</b>	Anémomètre Ⓢ L'Anémomètre utilise une technologie de pointe à ultrasons pour mesurer avec fiabilité et précision la vitesse et la direction du vent, même en rafales. Déterminez le meilleur moment pour vos activités en plein air.		1	P.	-	83,33 €
✓ <b>NTT NR601WW</b>	Pluviomètre Ⓢ Le Pluviomètre fournit des relevés en temps réel de la quantité de pluie tombée en millimètres par heure et enregistre le total des précipitations au cours du temps. Consultez l'historique de vos données pour arroser vos plantes.		1	P.	-	57,50 €
✓ <b>NTT NWM01WW</b>	Support de fixation pour Anémomètre ou Pluviomètre.		1	P.	-	20,83 €

Caractéristiques techniques, Conditionnement, Multiple de vente, Unité de facturation, visuels, Euroclasse, DEEE HT, PU HT en Euros et hors DEEE et Eco-mobilier; donnés à titre indicatif et susceptibles de modifications sans préavis, ils ne nous engagent qu'après confirmation expresse. Les prix unitaires indiqués sont ceux des réseaux COAXEL, REXEL et SCT, ils ne s'appliquent pas pour le réseau ESPACE ELEC.

Pour plus d'informations, consultez votre agence habituelle ou connectez-vous sur notre site internet [rexel.fr](http://rexel.fr) - N.C-nous consulter.

✓ Produit stocké

# AUTOMATISMES DU BÂTIMENT

## SYSTÈMES QUICKLINK / TEBIS

### QUICKLINK



Quicklink désigne le mode de configuration sans outil d'Hager. Ce mode est basé sur l'apprentissage par appui sur les boutons situés sur les produits. Ces produits permettent la commande de l'éclairage, des volets roulants, des stores ou des récepteurs fonctionnant en tout ou rien. Associés à coviva, ils assurent le pilotage à distance ou local par smartphone ou tablette.

### QUICKLINK - CONTRÔLEUR DOMOTIQUE



Référence	Désignation	Multiple de vente	Unité fact.	DEEE HT	PU HT
✓ <b>HAG TKP100A</b>	🔗 Contrôleur domotique connecté	1	P.	-	408,12 €
<b>HAG PACKCOVIVAFP</b>	🔗 pack coviva chauffage électrique	1	P.	-	761,98 €
<b>HAG PACKCOVIVAEAC</b>	🔗 pack coviva chauffage eau chaude	1	P.	-	822,51 €
✓ <b>HAG TKH180</b>	🔗 interface WIFI TKP100A	1	P.	-	47,48 €
<b>HAG TKH181</b>	🔗 Adaptateur d'inst. LAN/WIFI pour TKP100A	1	P.	-	71,21 €

### QUICKLINK - KITS KALLYSTA PRÉCONFIGURÉS



Référence	Désignation	Multiple de vente	Unité fact.	DEEE HT	PU HT
✓ <b>HAG TRK150K</b>	🔗 Kit mixte va et vient KNX radio kallysta	1	P.	-	125,30 €
✓ <b>HAG TRK151K</b>	🔗 Kit va et vient variateur toutes charges KNX radio kallysta	1	P.	-	167,62 €
<b>HAG TRK152K</b>	🔗 Kit mixte double va et vient KNX radio kallysta	1	P.	-	217,47 €

### QUICKLINK - KITS MICRO MODULES PRÉCONFIGURÉS



Référence	Désignation	Multiple de vente	Unité fact.	DEEE HT	PU HT
✓ <b>HAG TRK150M</b>	🔗 Kit va et vient toutes charges KNX radio	1	P.	-	123,45 €
✓ <b>HAG TRK151M</b>	🔗 Kit va et vient variateur toutes charges KNX radio	1	P.	-	159,30 €
✓ <b>HAG TRK152M</b>	🔗 Kit double va et vient KNX radio	1	P.	-	194,26 €
✓ <b>HAG TRK153M</b>	🔗 Kit centralisation 3 volets roulant KNX radio	1	P.	-	259,16 €

### QUICKLINK - MICRO MODULES



Référence	Désignation	Multiple de vente	Unité fact.	DEEE HT	PU HT
✓ <b>HAG TRM702A</b>	🔗 2 entrées alimentation pile KNX radio	1	P.	-	52,38 €
✓ <b>HAG TRM690G</b>	🔗 1 sortie éclairage toutes charges 2 fils + 2 entrées KNX Radio	1	P.	-	76,14 €
✓ <b>HAG TRM691E</b>	🔗 1 sortie éclairage variateur toutes charges 2 fils + 2 entrées KNX radio	1	P.	-	112,94 €
✓ <b>HAG TRM692G</b>	🔗 1 sortie volet roulant + 2 entrées KNX radio	1	P.	-	71,45 €
✓ <b>HAG TRM693G</b>	🔗 1 sortie 230V + 2 entrées KNX radio	1	P.	-	69,45 €

Caractéristiques techniques, Conditionnement, Multiple de vente, Unité de facturation, visuels, Euroclasse, DEEE HT, PU HT en Euros et hors DEEE et Eco-mobilier; donnés à titre indicatif et susceptibles de modifications sans préavis. is ne nous engageant qu'après confirmation expresse. Les prix unitaires indiqués sont ceux des réseaux COAXEL, REXEL et SCT, ils ne s'appliquent pas pour le réseau ESPACE ELEC.

✓ Produit stocké

Pour plus d'informations, consultez votre agence habituelle ou connectez-vous sur notre site internet rexel.fr - N.C-nous consulter.

## Logement connecté

### Centraliser les volets

Commande à distance et simulation de présence



### Piloter à la voix

Lancez vos scénarios vocalement avec Google Home et Amazon Echo.



### Sécuriser le logement

Connectez l'alarme sepio et les caméras Netatmo sur votre smartphone



### Simplifier le quotidien

Centralisation de l'éclairage et accès distant au chauffage



# coviva

la solution pour  
connecter vos clients  
à leur habitation.

:hager

# AUTOMATISMES DU BÂTIMENT

## SYSTÈMES QUICKLINK / TEBIS

### QUICKLINK - COMMANDES RADIO



Référence	Désignation	Multiple de vente	Unité fact.	DEEE HT	PU HT
✓ HAG WKT302R	Kallysta poussoir KNX radio quicklink 2 entrées - alimentation pile	1	P.	-	86,78 €
✓ HAG WKT304R	Kallysta poussoir KNX radio quicklink 4 entrées - alimentation pile	1	P.	-	110,11 €
✓ HAG WKT306R	Kallysta poussoir KNX radio quicklink 6 entrées - alimentation pile	1	P.	-	141,76 €
✓ HAG WKT400	Kallysta poussoir KNX radio quicklink 2 entrées ON/OFF / 1 sortie 2 fils	1	P.	-	104,00 €
HAG TRC301B	Détecteur ouverture KNX radio QL	1	P.	-	62,94 €
✓ HAG TRC270F	Prise gigogne ON/OFF 16A KNX radio QL	1	P.	0,01 €	211,78 €
✓ HAG TRE301	BP mural 1E IP55 KNX radio QL	1	P.	-	132,18 €
HAG TRE302	BP mural 2E IP55 KNX radio QL	1	P.	-	145,90 €
✓ HAG TRE700	Kit Détecteur infrarouge blanc + 1Sortie 10A KNX radio quicklink	1	P.	-	362,48 €
HAG TRE600	Projecteur LED avec détecteur infrarouge évolué 220-360° KNX radio quicklink. Etanche IP55.	1	P.	0,15 €	477,08 €

### QUICKLINK - TÉLÉCOMMANDES RADIO



Référence	Désignation	Multiple de vente	Unité fact.	DEEE HT	PU HT
✓ HAG TU402	Télécommande 2 Boutons poussoir 2 Entrées KNX radio quicklink	1	P.	0,00 €	121,55 €
✓ HAG TU406	Télécommande 6 Boutons poussoir 6 Entrées KNX radio quicklink	1	P.	0,01 €	158,88 €
✓ HAG TU418	Télécommande 6 Boutons poussoir 18 Entrées KNX radio quicklink	1	P.	0,01 €	232,49 €
✓ HAG TU444	Télécommande 2X4 BP LS radio/Tébis	1	P.	0,01 €	105,14 €

### TEBIS



Tébis est un système d'installation communicant qui répond à la norme européenne KNX pour la gestion technique de la maison et du bâtiment. La double technologie radio et Bus lui permet de proposer des solutions adaptées aussi bien pour le neuf que pour la rénovation ou le post équipement. En plus de toute une panoplie de modules d'entrées ou de sorties modulaires ou à encastrer.

### TEBIS - PRODUITS SYSTEME



Référence	Désignation	Multiple de vente	Unité fact.	DEEE HT	PU HT
✓ HAG TJA451	Kit système domovea	1	P.	-	1791,50 €
HAG TJ701A	Domovea V2 logiciel de commande-visu.KNX	1	P.	-	672,81 €
HAG TJ550	Clé d'accès à distance domovea Cette clé USB permet de bénéficier de l'accès distant sous Domovea.	1	P.	-	463,34 €
✓ HAG TJA450	Serveur local de visualisation et d'automatismes	1	P.	-	1474,83 €
✓ HAG TR131B	Coupleur de média argent Permet la transmission des messages bus vers les produits radio et inversement.	1	P.	-	398,10 €
✓ HAG TXA100	Kit de configuration easy	1	P.	-	956,96 €
HAG TJA665	Configurateur easy	1	P.	-	692,03 €
✓ HAG TH101	Interface modulaire de données USB	1	P.	-	470,51 €
✓ HAG TG053A	Station météorologique GPS KNX Permet d'agir sur tout ou partie de l'installation domotique en fonction d'événements climatiques. Agit notamment sur le réglage des volets et de l'éclairage en fonction des azimuts. Jusqu'à 10% d'économies d'énergie.Configuration sous ETS.	1	P.	0,04 €	2111,44 €

Caractéristiques techniques, Conditionnement, Multiple de vente, Unité de facturation, visuels, Euroclasse, DEEE HT, PU HT en Euros et hors DEEE et Eco-mobilier; donnés à titre indicatif et susceptibles de modifications sans préavis. is ne nous engageant qu'après confirmation expresse. Les prix unitaires indiqués sont ceux des réseaux COAXEL, REXEL et SCT, ils ne s'appliquent pas pour le réseau ESPACE ELEC.



Pour plus d'informations, consultez votre agence habituelle ou connectez-vous sur notre site internet rexel.fr - N.C-nous consulter.

## TEBIS - PRODUITS SYSTEME

:hager

Référence	Désignation	Multiple de vente	Unité fact.	DEEE HT	PU HT
✓ <b>HAG TXA111</b>	Alimentation Bus 30V TBTS 320 mA	1	P.	0,01 €	388,21 €
✓ <b>HAG TXA112</b>	Alimentation Bus 30V TBTS 640 mA	1	P.	0,01 €	478,11 €
✓ <b>HAG T6008</b>	Bornes de connexion Tébés rouge / noir	1	P.	-	2,53 €
✓ <b>HAG TXA114</b>	Alimentation Bus 1x30V TBTS + 1x24V	1	P.	0,01 €	494,32 €
✓ <b>HAG T6018</b>	Cable bus longueur 100m vert	1	P.	-	141,38 €
✓ <b>HAG T6019</b>	Cable bus longueur 500m vert	1	P.	-	789,46 €

## TEBIS - KALLYSTA TEBIS BUS

:hager



Référence	Désignation	Multiple de vente	Unité fact.	DEEE HT	PU HT
✓ <b>HAG WKT302</b>	Kallysta poussoir KNX filaire 2 entrées	1	P.	-	114,15 €
✓ <b>HAG WKT304</b>	Kallysta poussoir KNX filaire 4 entrées	1	P.	-	133,50 €
✓ <b>HAG WKT306</b>	Kallysta poussoir KNX filaire 6 entrées	1	P.	-	171,32 €
✓ <b>HAG WKT312</b>	Kallysta poussoir KNX filaire 2 entrées à voyant	1	P.	-	143,09 €
✓ <b>HAG WKT316</b>	Kallysta poussoir KNX filaire 6 entrées à voyant	1	P.	-	211,79 €
✓ <b>HAG WKT314</b>	Kallysta poussoir KNX filaire 4 entrées à voyant	1	P.	-	164,91 €
<b>HAG WKT660B</b>	Kallysta gestionnaire d'énergie KNX module d'ambiance blanc	1	P.	-	419,15 €
✓ <b>HAG WKT401</b>	Kallysta poussoir KNX radio quicklink 2 entrées ON/OFF / 1 sortie 3 fils	1	P.	-	99,16 €
✓ <b>HAG WKT415</b>	Kallysta 1 sortie éclairage variateur toutes charges 2 fils + 4 entrées KNX radio	1	P.	-	116,27 €
<b>HAG WKT425</b>	Kallysta 1 sortie volet roulant 3 fils + 4 entrées KNX radio	1	P.	-	194,02 €
<b>HAG WKT426</b>	Kallysta 1 sortie volet roulant 4 fils + 4 entrées KNX radio	1	P.	-	182,77 €
✓ <b>HAG WKT501</b>	Kallysta interrupteur automatique KNX filaire 1 canal	1	P.	-	302,75 €
✓ <b>HAG WKT510</b>	Kallysta thermostat d'ambiance programmable KNX, écran TFT	1	P.	0,00 €	347,30 €
<b>HAG WKT511</b>	Kallysta thermostat d'ambiance programmable et boutons poussoirs KNX, écran TFT	1	P.	0,00 €	419,15 €

## TEBIS - KALLYSTA TEBIS ENJOLIVEURS

:hager



Autres couleurs d'enjoliveurs : CARBONE, DUNE ET TITANE.  
Plaques : Kallysta tébés exploite toutes les plaques de l'appareillage mural Kallysta.

Référence	Désignation	Multiple de vente	Unité fact.	DEEE HT	PU HT
✓ <b>HAG WK794B</b>	Kallysta enjoliveur pour interrupteur automatique Blanc Névé	1	P.	-	6,82 €
✓ <b>HAG WKT902B</b>	Kallysta enjoliveur 2 touches KNX Blanc Névé	1	P.	-	13,56 €
✓ <b>HAG WKT904B</b>	Kallysta enjoliveur 4 touches KNX Blanc Névé	1	P.	-	20,19 €
✓ <b>HAG WKT906B</b>	Kallysta enjoliveur 6 touches KNX Blanc Névé	1	P.	-	25,19 €
✓ <b>HAG WKT912B</b>	Kallysta enjoliveur 2 touches KNX à voyants Blanc Névé	1	P.	-	16,79 €
✓ <b>HAG WKT914B</b>	Kallysta enjoliveur 4 touches KNX à voyants Blanc Névé	1	P.	-	24,46 €
✓ <b>HAG WKT916B</b>	Kallysta enjoliveur 6 touches KNX à voyants Blanc Névé	1	P.	-	30,53 €

## TEBIS - SYSTO TEBIS BUS

:hager

Référence	Désignation	Multiple de vente	Unité fact.	DEEE HT	PU HT
✓ <b>HAG WST302</b>	Essensya/systo.tebis 2E	1	P.	-	88,11 €
✓ <b>HAG WST304</b>	Essensya/systo.tebis 4E	1	P.	-	105,23 €
✓ <b>HAG WST306</b>	Essensya/systo.tebis 6E	1	P.	-	132,15 €
✓ <b>HAG WST312</b>	Essensya/systo.tebis 2E à voyants	1	P.	-	112,56 €
✓ <b>HAG WST314</b>	Essensya/systo.tebis 4E à voyants	1	P.	-	137,05 €
✓ <b>HAG WST316</b>	Essensya/systo.tebis 6E à voyants	1	P.	-	178,64 €

Caractéristiques techniques, Conditionnement, Multiple de vente, Unité de facturation, visuels, Euroclasse, DEEE HT, PU HT en Euros et hors DEEE et Eco-mobilier; donnés à titre indicatif et susceptibles de modifications sans préavis, ils ne nous engagent qu'après confirmation expresse. Les prix unitaires indiqués sont ceux des réseaux COAXEL, REXEL et SCT, ils ne s'appliquent pas pour le réseau ESPACE ELEC.

✓ Produit stocké

# AUTOMATISMES DU BÂTIMENT

## SYSTÈMES QUICKLINK / TEBIS



### TEBIS - MODULES ENTRES BUS



Référence	Désignation	Multiple de vente	Unité fact.	DEEE HT	PU HT
✓ HA6 TXA304	Module 4 entrées modulaires 230V-	1	P.	-	312,10 €
✓ HA6 TXA306	Module 6 entrées modulaires universelles	1	P.	-	574,69 €
✓ HA6 TXB304	Module d'entrées à encastrer : 4 entrées pour contacts libres de potentiel Permet d'interfacer des poussoirs traditionnels du marché.	1	P.	-	155,41 €
✓ HA6 TXB344	4 entrées libres de potentiel+4 sorties indication d'état à encastrer	1	P.	-	229,14 €

### TEBIS - MODULES SORTIES BUS



Référence	Désignation	Multiple de vente	Unité fact.	DEEE HT	PU HT
✓ HA6 TE332	Indicateur conso KNX, 3 tores	1	P.	0,03 €	319,57 €
✓ HA6 TX410	Thermostat KNX multifonctions avec afficheur blanc	1	P.	0,00 €	422,93 €
✓ HA6 TXM632C	Module 12 sorties volets roulants ou stores a bannes 230V- 5A / New Easy	1	P.	-	726,79 €
HA6 TX510	Détecteur de présence KNX360° semi-encasté ou saillie KNX Les détecteurs de présence sensibles au rayonnement infrarouge, détectent le passage et la présence de personnes et commandent en automatique un éclairage (économies d'énergie jusqu'à 25%) : commande l'éclairage en fonction de la présence et de la luminosité	1	P.	-	433,59 €
✓ HA6 TXB602F	2 sorties 6A ou 1 sortie volet filaire à encastrer / New Easy	1	P.	-	115,13 €
HA6 TXA230B	Gestionnaire d'énergie kallysta KNX module de sortie esclave	1	P.	-	487,65 €
✓ HA6 TXA604D	Module 4 sorties 16A/230V- adapte pour charges capacitives / New Easy	1	P.	-	378,91 €
✓ HA6 TXA606B	Module 6 sorties 10A/230V- / New Easy	1	P.	-	399,45 €
✓ HA6 TXA610B	Module 10 sorties 10A/230V- / New Easy	1	P.	-	543,22 €
✓ HA6 TXA610D	Module 10 sorties 16A/230V- adapte pour charges capacitives / New Easy	1	P.	-	740,37 €
✓ HA6 TXA628C	Module 8 sorties volets roulants et stores a bannes 230V- 6A / New Easy	1	P.	-	624,26 €
✓ HA6 TXA661A	Module de sortie pour l'éclairage variable - 1 sortie directe 300W / New Easy	1	P.	-	201,61 €
✓ HA6 TXA661B	Module de sortie pour l'éclairage variable - 1 sortie directe 600W / New Easy	1	P.	-	274,41 €
✓ HA6 TXA663A	Module de sortie pour l'éclairage variable - 3 sorties directes 300W / New Easy	1	P.	-	543,36 €
✓ HA6 TXM616D	Module 16 sorties 16A/230V- adapte pour charges capacitives / New Easy	1	P.	-	940,06 €
✓ HA6 TXM620D	Module 20 sorties 16A/230V- adapte pour charges capacitives / New Easy	1	P.	-	1140,04 €

Caractéristiques techniques, Conditionnement, Multiple de vente, Unité de facturation, visuels, Euroclasse, DEEE HT, PU HT en Euros et hors DEEE et Eco-mobilier; donnés à titre indicatif et susceptibles de modifications sans préavis. is ne nous engageant qu'après confirmation expresse. Les prix unitaires indiqués sont ceux des réseaux COAXEL, REXEL et SCT, ils ne s'appliquent pas pour le réseau ESPACE ELEC.

Pour plus d'informations, consultez votre agence habituelle ou connectez-vous sur notre site internet rexel.fr - N.C-nous consulter.

✓ Produit stocké



## SOLUTIONS MY HOME

Le système My Home permet d'offrir des solutions simples et performantes pour répondre aux besoins de confort, de sécurité, d'économie, et de communication dans l'habitat et le tertiaire: automatisation des lumières et volets, gestion de la température, mesure des consommations, alarme intrusion, vidéo portier, diffusion sonore, pilotage à distance...

L'intérêt de My Home est de pouvoir faire communiquer entre elles ces diverses fonctions pour créer des scénarios et répondre aux styles de vie de chacun.

Toutes les solutions My Home utilisent la même technologie : un câblage simplifié en 2 fils non polarisé, et des règles d'installation et de configuration communes à l'ensemble de la gamme.

### MY HOME - COMMANDES MY HOME AUTOMATIMES

**bticino**<sup>®</sup>



Référence	Désignation	Multiple de vente	Unité fact.	DEEE HT	PU HT
<b>TIC L4651M2</b>	Commande pour fonctions spéciales Livinglight MyHOME BUS	1	P.	-	97,10 €
✓ <b>TIC L4652/2</b>	Commande 1 ou 2 fonctions lumière/volets Livinglight MyHOME BUS	1	P.	-	85,40 €
<b>TIC L4671/1</b>	Actionneur commande 1 relais Livinglight MyHOME BUS	1	P.	-	63,90 €
<b>TIC N4659N</b>	Détecteur de mouvements / luminosité Livinglight MyHOME BUS - Blanc	1	P.	-	84,57 €
<b>TIC H4652/2</b>	Commande 1 ou 2 fonctions lumière/volets Axolute MyHOME BUS	1	P.	-	104,49 €
✓ <b>TIC 3477</b>	Interface de contact MyHOME BUS - 2 contacts - module basic	1	P.	-	68,45 €
✓ <b>TIC F428</b>	Interface de contact MyHOME BUS - 2 contacts - 2 modules	1	P.	-	79,00 €
<b>TIC LN4652</b>	Commande 8 boutons-poussoirs Livinglight MyHOME BUS	1	P.	-	207,25 €
<b>TIC MH4892C</b>	MyHOME screen 10" Axolute MyHOME BUS - écran capacitif - Noir	1	P.	-	1989,62 €
<b>TIC MH4893C</b>	MyHOME screen 10" Axolute MyHOME BUS - écran capacitif - Blanc	1	P.	-	1987,25 €

### MY HOME - ACTIONNEURS MY HOME AUTOMATISMES

**bticino**<sup>®</sup>



Référence	Désignation	Multiple de vente	Unité fact.	DEEE HT	PU HT
✓ <b>TIC F411U1</b>	Actionneur 1 relais pour éclairage MyHOME BUS - 2 modules	1	P.	-	95,94 €
✓ <b>TIC F411U2</b>	Actionneur 2 relais pour éclairage/moteur MyHOME BUS - 2 modules	1	P.	-	109,23 €
✓ <b>TIC F411/4</b>	Actionneur 4 relais pour éclairage/moteur MyHOME BUS - 2 modules	1	P.	-	129,79 €
✓ <b>TIC F418U2</b>	Actionneur/variateur universel MyHOME BUS - 4 modules	1	P.	-	269,37 €
✓ <b>TIC F413N</b>	Actionneur/variateur MyHOME BUS - ballast ou driver LEDs - 460 W max - 2 modules	1	P.	-	164,16 €
✓ <b>TIC F418</b>	Actionneur/variateur pour LED et lampe à économie énergie MyHOME BUS - 4 modules	1	P.	-	198,13 €
✓ <b>TIC F425</b>	Module mémoire pour contrôleur MyHOME BUS - 2 modules	1	P.	-	129,13 €

### MY HOME - MANETTES POUR COMMANDE MY HOME

**bticino**<sup>®</sup>



Référence	Désignation	Multiple de vente	Unité fact.	DEEE HT	PU HT
<b>TIC N4911AHN</b>	Manette Livinglight MyHOME BUS - symbole montée/descente - 1 module - Blanc	1	P.	-	2,91 €
<b>TIC N4911M2AHN</b>	Manette Livinglight MyHOME BUS - symbole montée/descente - 2 modules - Blanc	1	P.	-	3,60 €
<b>TIC N4911N</b>	Manette Livinglight MyHOME BUS - neutre type bascule - 1 module - Blanc	1	P.	-	2,30 €
<b>TIC N4911M2N</b>	Manette Livinglight MyHOME BUS - neutre type bascule - 2 modules - Blanc	1	P.	-	2,89 €

Caractéristiques techniques, Conditionnement, Multiple de vente, Unité de facturation, visuels, Euroclasse, DEEE HT, PU HT en Euros et hors DEEE et Eco-mobilier: donnés à titre indicatif et susceptibles de modifications sans préavis, ils ne nous engagent qu'après confirmation expresse. Les prix unitaires indiqués sont ceux des réseaux COAXEL, REXEL et SCT, ils ne s'appliquent pas pour le réseau ESPACE ELEC.

Pour plus d'informations, consultez votre agence habituelle ou connectez-vous sur notre site internet rexel.fr - N.C-nous consulter.

✓ Produit stocké

# AUTOMATISMES DU BÂTIMENT

## SOLUTIONS MY HOME

### MY HOME - MY HOME GESTION D'ÉNERGIE



Référence	Désignation	Multiple de vente	Unité fact.	DEEE HT	PU HT
<b>TIC 3550</b>	Centrale 99 zones pour gestion température MyHOME BUS - pose murale saillie	1	P.	-	514,86 €
✓ <b>TIC N4695</b>	Centrale 4 zone Livinglight pour gestion température MyHOME BUS - Blanc	1	P.	-	319,45 €
✓ <b>TIC F430/2</b>	Actionneur 2 relais indépendants gestion de température MyHOME BUS - 2 modules	1	P.	-	119,19 €
✓ <b>TIC F430/4</b>	Actionneur 4 relais indépendants gestion de température MyHOME BUS - 2 modules	1	P.	-	146,53 €
✓ <b>TIC LN4691</b>	Thermostat avec écran Livinglight MyHOME BUS	1	P.	-	133,98 €
✓ <b>TIC N4692</b>	Sonde avec commande de dérogation Livinglight MyHOME BUS - Blanc	1	P.	-	105,09 €

### MY HOME - ALIMENTATIONS, CÂBLES ET ACCESSOIRES



Référence	Désignation	Multiple de vente	Unité fact.	DEEE HT	PU HT
✓ <b>TIC E49</b>	Alimentation MyHOME BUS - 230 V- - 27 V= - 600 mA - automatisme - 2 modules	1	P.	-	120,22 €
✓ <b>TIC E46ADCN</b>	Alimentation MyHOME BUS - 230 V- - 27 V= - 1,2 A - automatisme - 8 modules	1	P.	-	196,49 €
✓ <b>TIC F422</b>	Interface BUS-BUS pour extension d'installation - 2 modules DIN	1	P.	-	216,19 €
✓ <b>TIC 336904</b>	Câble BUS - pour diffusion sonore et portier - 200 m	1	P.	-	255,73 €
✓ <b>TIC L4669</b>	Câble BUS pour automatisme/gestion température - longueur 100 m	1	P.	-	88,76 €
✓ <b>TIC L4669/500</b>	Cable BUS pour automatisme/gestion température- longueur 500 m	1	P.	-	444,52 €
✓ <b>TIC L4669KM1</b>	Cable BUS pour automatisme/gestion température- longueur 1000 m	1	P.	-	880,00 €

### LIVINGLIGHT - MANETTES POUR COMMANDE MY HOME



Référence	Désignation	Multiple de vente	Unité fact.	DEEE HT	PU HT
<b>TIC N4915LN</b>	Manette Livinglight MyHOME BUS - neutre type poussoir - 1 module - Blanc	1	P.	-	2,12 €
<b>TIC N4915M2LN</b>	Manette Livinglight MyHOME BUS - neutre type poussoir - 2 modules - Blanc	1	P.	-	2,68 €

### CELIANE - ACTIONNEURS



Référence	Désignation	Multiple de vente	Unité fact.	DEEE HT	PU HT
✓ <b>LEG 067557</b>	Actionneur Céliane MyHOME BUS avec commande intégrée - pour volets motorisés	1	P.	-	101,75 €
✓ <b>LEG 067561</b>	Actionneur commande 2 relais Céliane MyHOME BUS	1	P.	-	68,83 €

### CELIANE - COMMANDES



Référence	Désignation	Multiple de vente	Unité fact.	DEEE HT	PU HT
✓ <b>LEG 067552</b>	Commande 1 ou 2 fonctions lumière/volets Céliane MyHOME BUS	1	P.	-	77,40 €
✓ <b>LEG 067553</b>	Commande pour fonctions spéciales Céliane MyHOME BUS	1	P.	-	92,30 €
✓ <b>LEG 067558</b>	Commande Céliane MyHOME BUS spécifique pour gestion avancée de moteurs	1	P.	-	92,24 €

Caractéristiques techniques, Conditionnement, Multiple de vente, Unité de facturation, visuels, Euroclasse, DEEE HT, PU HT en Euros et hors DEEE et Eco-mobilier; donnés à titre indicatif et susceptibles de modifications sans préavis. is ne nous engageant qu'après confirmation expresse. Les prix unitaires indiqués sont ceux des réseaux COAXEL, REXEL et SCT, ils ne s'appliquent pas pour le réseau ESPACE ELEC. Pour plus d'informations, consultez votre agence habituelle ou connectez-vous sur notre site internet rexel.fr - N.C-nous consulter.

✓ Produit stocké

Référence	Désignation	Multiple de vente	Unité fact.	DEEE HT	PU HT
✓ LEG 064800	Bague Céliane BUS pour enjoliveurs simples ou doubles - graphite	1	P.	-	5,18 €
✓ LEG 064802	Enjoliveur Céliane BUS - sans marquage - double - graphite	1	P.	-	6,11 €
✓ LEG 064803	Enjoliveur Céliane BUS - sans marquage - simple gauche/droite - graphite	1	P.	-	5,32 €
✓ LEG 064804	Enjoliveur Céliane BUS - STOP - simple gauche uniquement - graphite	1	P.	-	5,31 €
LEG 064841	Enjoliveur Céliane - sonde température pour ventilo-convecteurs - graphite	1	P.	-	6,40 €
LEG 064842	Enjoliveur Céliane BUS - éclairage 1 picto - double - graphite	1	P.	-	9,24 €
LEG 064844	Enjoliveur Céliane BUS - éclairage 2 pictos - double - graphite	1	P.	-	9,29 €
✓ LEG 064846	Enjoliveur Céliane - sonde température avec commande dérogation - graphite	1	P.	-	7,01 €
✓ LEG 064848	Enjoliveur Céliane BUS - éclairage - simple gauche - graphite	1	P.	-	5,32 €
✓ LEG 064849	Enjoliveur Céliane BUS - éclairage - simple droite - graphite	1	P.	-	5,31 €
LEG 064850	Enjoliveur gauche Céliane MyHOME BUS - diffusion sonore variation ON/OFF-graphite	1	P.	-	5,31 €
✓ LEG 064852	Enjoliveur Céliane BUS - éclairage et diffusion sonore - simple droite - graphite	1	P.	-	5,27 €
LEG 064855	Enjoliveur Céliane BUS - GEN/ON/OFF - simple gauche - graphite	1	P.	-	5,29 €
LEG 064856	Enjoliveur Céliane BUS - GEN/ON/OFF - simple droite - graphite	1	P.	-	5,28 €
LEG 064857	Enjoliveur Céliane - commande applique couleurs à LEDs - graphite	1	P.	-	14,38 €
LEG 064858	Enjoliveur Céliane BUS - GEN/ON/OFF - double - graphite	1	P.	-	8,86 €
✓ LEG 064859	Enjoliveur Céliane BUS - pour volets roulants - double - graphite	1	P.	-	9,25 €
✓ LEG 064869	Enjoliveur Céliane BUS - pour volets roulants - simple gauche/droite - graphite	1	P.	-	5,32 €
LEG 064876	Enjoliveur Céliane BUS - variation - double - graphite	1	P.	-	9,30 €
✓ LEG 064877	Enjoliveur Céliane BUS - variation - simple gauche - graphite	1	P.	-	5,33 €
✓ LEG 064878	Enjoliveur Céliane BUS - variation - simple droite - graphite	1	P.	-	5,33 €
LEG 064880	Enjoliveur Céliane BUS - ON/OFF - simple gauche - graphite	1	P.	-	5,33 €
✓ LEG 064881	Enjoliveur Céliane BUS - ON/OFF - simple droite - graphite	1	P.	-	5,33 €
LEG 064948	Enjoliveur Céliane - sonde température - graphite	1	P.	-	7,02 €
LEG 065080	Enjoliveur Céliane BUS - GEN - double - graphite	1	P.	-	9,21 €
LEG 067944	Enjoliveur Céliane - gestionnaire de chauffage et climatisation - graphite	1	P.	-	22,90 €
LEG 067988	Enjoliveur Céliane BUS - ON/OFF - double - graphite	1	P.	-	9,30 €
✓ LEG 068000	Bague Céliane BUS pour enjoliveurs simples ou doubles - blanc	1	P.	-	4,22 €
LEG 068057	Enjoliveur Céliane - commande applique couleurs à LEDs - blanc	1	P.	-	10,88 €
✓ LEG 068142	Enjoliveur Céliane BUS - éclairage 1 picto - double - blanc	1	P.	-	7,37 €
LEG 068144	Enjoliveur Céliane BUS - éclairage 2 pictos - double - blanc	1	P.	-	7,37 €
✓ LEG 068148	Enjoliveur Céliane BUS - éclairage - simple gauche - blanc	1	P.	-	4,33 €
✓ LEG 068149	Enjoliveur Céliane BUS - éclairage - simple droite - blanc	1	P.	-	4,35 €
✓ LEG 068150	Enjoliveur gauche Céliane MyHOME BUS - diffusion sonore variation ON/OFF - blanc	1	P.	-	4,35 €
LEG 068152	Enjoliveur Céliane BUS - éclairage et diffusion sonore - simple droite - blanc	1	P.	-	4,33 €
✓ LEG 068155	Enjoliveur Céliane BUS - GEN/ON/OFF - simple gauche - blanc	1	P.	-	4,35 €
✓ LEG 068156	Enjoliveur Céliane BUS - GEN/ON/OFF - simple droite - blanc	1	P.	-	4,32 €
LEG 068158	Enjoliveur Céliane BUS - GEN/ON/OFF - double - blanc	1	P.	-	7,41 €
✓ LEG 068176	Enjoliveur Céliane BUS - variation - double - blanc	1	P.	-	7,37 €
✓ LEG 068177	Enjoliveur Céliane BUS - variation - simple gauche - blanc	1	P.	-	4,33 €
✓ LEG 068178	Enjoliveur Céliane BUS - variation - simple droite - blanc	1	P.	-	4,35 €
LEG 068180	Enjoliveur Céliane BUS - GEN - double - blanc	1	P.	-	7,40 €
✓ LEG 068188	Enjoliveur Céliane BUS - ON/OFF - double - blanc	1	P.	-	7,40 €
✓ LEG 068202	Enjoliveur Céliane BUS - sans marquage - double - blanc	1	P.	-	4,25 €
✓ LEG 068203	Enjoliveur Céliane BUS - sans marquage - simple gauche/droite - blanc	1	P.	-	4,33 €
✓ LEG 068204	Enjoliveur Céliane BUS - STOP - simple gauche uniquement - blanc	1	P.	-	4,35 €
LEG 068244	Enjoliveur Céliane - gestionnaire de chauffage et climatisation - blanc	1	P.	-	19,03 €
✓ LEG 068246	Enjoliveur Céliane - sonde température avec commande dérogation - blanc	1	P.	-	4,07 €
LEG 068248	Enjoliveur Céliane - sonde température - blanc	1	P.	-	4,07 €
✓ LEG 068259	Enjoliveur Céliane BUS - pour volets roulants - double - blanc	1	P.	-	7,37 €
✓ LEG 068266	Enjoliveur Céliane - récepteur IR/détecteur IR fixe MyHOME BUS - blanc	1	P.	-	4,07 €
LEG 068268	Enjoliveur Céliane - prise 8 contacts diffusion sonore - blanc	1	P.	-	3,90 €
✓ LEG 068269	Enjoliveur Céliane BUS - pour volets roulants - simple gauche/droite - blanc	1	P.	-	4,35 €
✓ LEG 068280	Enjoliveur Céliane BUS - ON/OFF - simple gauche - blanc	1	P.	-	4,36 €

Caractéristiques techniques, Conditionnement, Multiple de vente, Unité de facturation, visuels, Euroclasse, DEEE HT, PU HT en Euros et hors DEEE et Eco-mobilier; donnés à titre indicatif et susceptibles de modifications sans préavis.   
 ils ne nous engagent qu'après confirmation expresse. Les prix unitaires indiqués sont ceux des réseaux COAXEL, REXEL et SCT, ils ne s'appliquent pas pour le réseau ESPACE ELEC.   
 Pour plus d'informations, consultez votre agence habituelle ou connectez-vous sur notre site internet rexel.fr - N.C-nous consulter.

✓ Produit stocké

# AUTOMATISMES DU BÂTIMENT

## SOLUTIONS MY HOME

### CELIANE - ENJOLIVEURS



Référence	Désignation	Multiple de vente	Unité fact.	DEEE HT	PU HT
✓ LEG 068281	Enjoliveur Céliane BUS - ON/OFF - simple droite - blanc	1	P.	-	4,36 €
✓ LEG 068300	Bague Céliane BUS pour enjoliveurs simples ou doubles - titane	1	P.	-	5,14 €
✓ LEG 068357	Enjoliveur Céliane - commande applique couleurs à LEDs - titane	1	P.	-	15,00 €
✓ LEG 068442	Enjoliveur Céliane BUS - éclairage 1 picto - double - titane	1	P.	-	9,24 €
✓ LEG 068444	Enjoliveur Céliane BUS - éclairage 2 pictos - double - titane	1	P.	-	9,20 €
✓ LEG 068448	Enjoliveur Céliane BUS - éclairage - simple gauche - titane	1	P.	-	5,31 €
✓ LEG 068449	Enjoliveur Céliane BUS - éclairage - simple droite - titane	1	P.	-	5,29 €
LEG 068450	Enjoliveur gauche Céliane MyHOME BUS - diffusion sonore variation ON/OFF - titane	1	P.	-	5,29 €
LEG 068452	Enjoliveur Céliane BUS - éclairage et diffusion sonore - simple droite - titane	1	P.	-	5,32 €
LEG 068455	Enjoliveur Céliane BUS - GEN/ON/OFF - simple gauche - titane	1	P.	-	5,28 €
✓ LEG 068456	Enjoliveur Céliane BUS - GEN/ON/OFF - simple droite - titane	1	P.	-	5,33 €
LEG 068458	Enjoliveur Céliane BUS - GEN/ON/OFF - double - titane	1	P.	-	8,91 €
LEG 068476	Enjoliveur Céliane BUS - variation - double - titane	1	P.	-	9,22 €
✓ LEG 068477	Enjoliveur Céliane BUS - variation - simple gauche - titane	1	P.	-	5,31 €
✓ LEG 068478	Enjoliveur Céliane BUS - variation - simple droite - titane	1	P.	-	5,31 €
LEG 068480	Enjoliveur Céliane BUS - GEN - double - titane	1	P.	-	9,28 €
LEG 068488	Enjoliveur Céliane BUS - ON/OFF - double - titane	1	P.	-	9,25 €
✓ LEG 068502	Enjoliveur Céliane BUS - sans marquage - double - titane	1	P.	-	6,10 €
✓ LEG 068503	Enjoliveur Céliane BUS - sans marquage - simple gauche/droite - titane	1	P.	-	5,29 €
LEG 068504	Enjoliveur Céliane BUS - STOP - simple gauche uniquement - titane	1	P.	-	5,31 €
LEG 068541	Enjoliveur Céliane - sonde température pour ventilo-convecteurs - titane	1	P.	-	6,60 €
LEG 068544	Enjoliveur Céliane - gestionnaire de chauffage et climatisation - titane	1	P.	-	21,56 €
LEG 068546	Enjoliveur Céliane - sonde température avec commande dérogation - titane	1	P.	-	6,60 €
LEG 068548	Enjoliveur Céliane - sonde température - titane	1	P.	-	6,60 €
✓ LEG 068559	Enjoliveur Céliane BUS - pour volets roulants - double - titane	1	P.	-	9,24 €
LEG 068566	Enjoliveur Céliane - récepteur IR/détecteur IR fixe MyHOME BUS - titane	1	P.	-	6,60 €
✓ LEG 068569	Enjoliveur Céliane BUS - pour volets roulants - simple gauche/droite - titane	1	P.	-	5,29 €
✓ LEG 068580	Enjoliveur Céliane BUS - ON/OFF - simple gauche - titane	1	P.	-	5,32 €
LEG 068581	Enjoliveur Céliane BUS - ON/OFF - simple droite - titane	1	P.	-	5,32 €

### MY HOME - ALIMENTATIONS, CÂBLES ET ACCESSOIRES



Référence	Désignation	Multiple de vente	Unité fact.	DEEE HT	PU HT
LEG 003567	Alimentation BUS 230V	1	P.	-	123,55 €

### MY HOME - ECRAN TACTILE



Référence	Désignation	Multiple de vente	Unité fact.	DEEE HT	PU HT
LEG 067259	MYHOME UP écran tactile 7"	1	P.	-	1 063,66 €

### MY HOME - GESTION D'ÉNERGIE



Référence	Désignation	Multiple de vente	Unité fact.	DEEE HT	PU HT
✓ LEG 003555	Indicateur de consommation MyHOME BUS - pour 3 circuits	1	P.	-	169,21 €
✓ LEG 003556	Tore pour indicateur de conso réf. 0 035 55 - 90A maxi - section 25mm <sup>2</sup> maxi	1	P.	-	28,04 €
LEG 067456	Centrale Céliane pour gestion température MyHOME BUS	1	P.	-	550,33 €
✓ LEG 067458	Sonde pour gestion de température Céliane MyHOME BUS	1	P.	-	85,56 €

### MY HOME - ACTIONNEURS



Référence	Désignation	Multiple de vente	Unité fact.	DEEE HT	PU HT
LEG 003652	Actionneur/variateur MyHOME BUS - charge incandescente/halogène/ferromagnétique	1	P.	-	297,94 €

Caractéristiques techniques, Conditionnement, Multiple de vente, Unité de facturation, visuels, Euroclasse, DEEE HT, PU HT en Euros et hors DEEE et Eco-mobilier; donnés à titre indicatif et susceptibles de modifications sans préavis.   
 is ne nous engageant qu'après confirmation expresse. Les prix unitaires indiqués sont ceux des réseaux COAXEL, REXEL et SCT, ils ne s'appliquent pas pour le réseau ESPACE ELEC.   
 Pour plus d'informations, consultez votre agence habituelle ou connectez-vous sur notre site internet rexel.fr - N.C-nous consulter.

✓ Produit stocké

# SOLUTIONS LUXOR

## LUXOR



LUXOR vous permet de profiter des fonctions de confort suivantes sans avoir à acquérir de Bus:  
Simulation de présence, arrêt centralisé, commande d'éclairage réglée par minuterie, commande d'éclairage avec variation, commande de volets roulants.

Référence	Désignation	Multiple de vente	Unité fact.	DEEE HT	PU HT
<b>THB 4800402</b>	LUXORLiving T2 Interface pour bouton poussoir. 2 circuits.	1	P.	-	85,89 €
<b>THB 4800404</b>	LUXORLiving T4 Interface pour bouton poussoir. 4 circuits.	1	P.	-	128,51 €
<b>THB 4800408</b>	LUXORLiving T8 Interface pour bouton poussoir. 8 circuits.	1	P.	-	239,03 €
<b>THB 4800420</b>	LUXORLiving S4 Module Actionneur de commutation 4 circuits. Boitier modulaire 4 Modules.	1	P.	-	385,47 €
<b>THB 4800425</b>	LUXORLiving S8 Module Actionneur de commutation 8 circuits. Boitier modulaire 4 Modules.	1	P.	-	517,40 €
<b>THB 4800429</b>	LUXORLiving S16 Module Actionneur de commutation 16 circuits. Boitier modulaire 4 Modules.	1	P.	-	780,08 €
<b>THB 4800430</b>	LUXORLiving B6 Module de 6 entrées binaires.	1	P.	-	382,10 €
<b>THB 4800440</b>	LUXORLiving H6 Actionneur chauffage modulaire 6 circuits.	1	P.	-	359,46 €
<b>THB 4800450</b>	LUXORLiving J4 Actionneur pour 4 volets roulants.	1	P.	-	395,02 €
<b>THB 4800455</b>	LUXORLiving J8 Actionneur pour 8 volets roulants.	1	P.	-	587,14 €
<b>THB 4800470</b>	LUXORLiving D2 Actionneur de variation 2 circuits. 400W par circuits (60W LED par circuits).	1	P.	-	512,70 €
<b>THB 4800475</b>	LUXORLiving D4 Actionneur de variation 4 circuits. 400W par circuits (200W LED par circuits).	1	P.	-	752,39 €
<b>THB 4800480</b>	LUXORLiving R718 Thermostat d'ambiance	1	P.	-	240,00 €
<b>THB 4800490</b>	LUXORLiving M140 Capteur anémomètre + pluie + température + luminosité.	1	P.	-	1041,89 €
<b>THB 4800495</b>	LUXORLiving IP1 Centrale systeme LUXORliving	1	P.	-	681,32 €
<b>THB 4800990</b>	Alimentation LUXORLiving P640 Alimentation 640 mA, boitier modulaire.	1	P.	-	468,14 €

Caractéristiques techniques, Conditionnement, Multiple de vente, Unité de facturation, visuels, Euroclasse, DEEE HT, PU HT en Euros et hors DEEE et Eco-mobilier; donnés à titre indicatif et susceptibles de modifications sans préavis, ils ne nous engagent qu'après confirmation expresse. Les prix unitaires indiqués sont ceux des réseaux COAXEL, REXEL et SCT, ils ne s'appliquent pas pour le réseau ESPACE ELEC.

Pour plus d'informations, consultez votre agence habituelle ou connectez-vous sur notre site internet rexel.fr - N.C-nous consulter.

✔ Produit stocké

# AUTOMATISMES DU BÂTIMENT



ESABORA Schema

LA CONCEPTION INTELLIGENTE ET INTUITIVE

- Implantation
- Unifilaire
- Tableau
- Conformité

Sc

Notre solution en vidéo sur [www.esabora-digital-services.com](http://www.esabora-digital-services.com)



## DÉTECTEURS DE MOUVEMENT

### RC-PLUS NEXT-N



### RC-PLUS NEXT-N



Référence	Désignation	Angle maxi Hor. (°)	Portée maxi de détection à H=2,5 (m)	Puissance halogène (W)	Puissance fluo (VA)	IP	Couleur	Multiple de vente	Unité fact.	DEEE HT	PU HT
BE4 93321	LUXOMAT RC-Plus Next N 130°+ 360° Blanc	130/360	20	3000	1500	IP54	blanc	1	P.	-	112,20 €
BE4 93331	LUXOMAT RC-Plus Next N 230°+ 360° Blanc	230/360	20	3000	1500	IP54	blanc	1	P.	-	152,44 €
BE4 93341	LUXOMAT RC-Plus Next N 280° + 360° Blanc	280/360	20	3000	1500	IP54	blanc	1	P.	-	187,83 €

### LC-PLUS



Le LUXOMAT LC-plus 280 est un détecteur de mouvement à double détection infrarouge horizontale portée 16 m et verticale (9m) permettant de détecter immédiatement toute personne en pas de porte. Montage mural sur socle embrochable facilitant la pose, le raccordement, et l'entretien. Puissance 2000W résistif et 1000VA inductif. Un simple adaptateur IR permet de régler par son smartphone et l'application B.E.G. BIRC n'importe quel détecteur Luxomat LC-plus ou Luxomat RC-plus Next .

Référence	Désignation	Angle maxi Hor. (°)	Portée maxi de détection à H=2,5 (m)	Puissance halogène (W)	Puissance fluo (VA)	IP	Couleur	Multiple de vente	Unité fact.	DEEE HT	PU HT
✓ BE4 91008	LUXOMAT LC-Plus 280 Blanc	280/360	16	2000	1000	IP54	blanc	1	P.	-	102,45 €

### LC-CLICK-N



Le LC-Click N est un détecteur de mouvement à double détection infrarouge horizontale portée 12m et verticale (4m) permettant de détecter immédiatement toute personne en pas de porte. Montage mural sur socle embrochable facilitant la pose, le raccordement, et l'entretien. Puissance 1000W sur charge résistive. Raccordement sur socle embrochable par-dessous, à l'arrière, ou par dessus. Socle recouvrant les boîtes d'encastrement à cloison sèche standard.

Référence	Désignation	Angle maxi Hor. (°)	Portée maxi de détection à H=2,5 (m)	Puissance halogène (W)	IP	Couleur	Multiple de vente	Unité fact.	DEEE HT	PU HT
✓ BE4 91001	LUXOMAT LC-Click-N-140 blanc	140	12	1000	IP44	blanc	1	P.	-	45,59 €
✓ BE4 91002	LUXOMAT LC-Click-N-200 blanc	200	12	1000	IP44	blanc	1	P.	-	62,16 €
✓ BE4 91021	LUXOMAT LC-Click-N-140 noir	140	12	1000	IP44	noir	1	P.	-	47,92 €
✓ BE4 91022	LUXOMAT LC-Click-N-200 noir	200	12	1000	IP44	noir	1	P.	-	65,35 €

### RADIO-IR



Transformer son Smartphone en télécommande universelle est désormais possible !!! L'adaptateur IR pour Smartphone transforme les ondes radio de la prise de casque d'un Smartphone en ondes infrarouges. En téléchargeant gratuitement l'Application B.E.G. LUXOMAT Remote Control "B.E.G. BIRRC" disponible sur AppStore ou GooglePlay tous les produits B.E.G. télécommandables sont désormais paramétrables. L'adaptateur se recharge par câble USB et l'application est mise à jour régulièrement pour chaque nouveau produit.

### RADIO-IR - ADAPTATEUR IR POUR SMARTPHONE



Référence	Désignation	Multiple de vente	Unité fact.	DEEE HT	PU HT
✓ BE4 92726	Adapt.RADIO-IR	1	P.	-	48,93 €

Caractéristiques techniques, Conditionnement, Multiple de vente, Unité de facturation, visuels, Euroclasse, DEEE HT, PU HT en Euros et hors DEEE et Eco-mobilier; donnés à titre indicatif et susceptibles de modifications sans préavis.   
 is ne nous engageant qu'après confirmation expresse. Les prix unitaires indiqués sont ceux des réseaux COAXEL, REXEL et SCT, ils ne s'appliquent pas pour le réseau ESPACE ELEC.   
 Pour plus d'informations, consultez votre agence habituelle ou connectez-vous sur notre site internet [rexel.fr](http://rexel.fr) - N.C-nous consulter. ✓ Produit stocké

## FLASH.LUMIMAT - DÉTECTEURS INFRAROUGE POUR ÉCLAIRAGE

**:hager**



Les détecteurs de mouvements FLASH.LUMIMAT avec un design aux courbes harmonieuses et agréables permettent l'allumage automatique de l'éclairage en cas de détection d'une personne en mouvement.

Référence	Désignation	Angle maxi Hor. (°)	Portée maxi de détection à H=2,5 (m)	Puissance halogène (W)	Puissance fluo (VA)	IP	Couleur	Multiple de vente	Unité fact.	DEEE HT	PU HT
✓ HAG 52110	Détecteur IR standard mural 140° avec sortie phase 10A. Détection frontale	140	16	1500	10 x 20	IP55	blanc	1	P.	-	63,43 €
✓ HAG 52111	Lumimat S140 avec sortie phase 10A. Détection frontale	140	16	1500	10 x 20	IP55	anthracite	1	P.	-	67,53 €
✓ HAG 52210	Détecteur IR standard mural 200° avec sortie phase 10A. Détection frontale	200	16	1500	10 x 20	IP55	blanc	1	P.	-	88,04 €
✓ HAG 52211	Détecteur IR standard mural 140° avec sortie phase 10A. Détection frontale	200	16	1500	10 x 20	IP55	anthracite	1	P.	-	89,76 €
✓ HAG 52310	Détecteur IR standard mural 360° avec sortie contact 10A. Détection verticale	360	6	1500	10 x 20	IP55	blanc	1	P.	-	106,40 €
✓ HAG 52311	Détecteur IR standard mural 360° avec sortie contact 10A. Détection verticale	360	6	1500	10 x 20	IP55	anthracite	1	P.	-	111,11 €
✓ HAG 52120	Détecteur IR évolué mural 140° avec sortie contact 16A, détection frontale et verticale, commande possible par télécommande IR	140	16	2300	20 x 20	IP55	blanc	1	P.	-	100,52 €
✓ HAG 52121	Détecteur IR évolué mural 140° avec sortie contact 16A, détection frontale et verticale, commande possible par télécommande IR	140	16	2300	20 x 20	IP55	anthracite	1	P.	-	102,03 €
✓ HAG 52220	Détecteur IR évolué mural 220° avec sortie contact 16A, détection frontale et verticale, commande possible par télécommande IR	220	16	2300	20 x 20	IP55	blanc	1	P.	-	131,35 €
✓ HAG 52221	Détecteur IR évolué mural 220° avec sortie contact 16A, détection frontale et verticale, commande possible par télécommande IR	220	16	2300	20 x 20	IP55	anthracite	1	P.	-	133,31 €
✓ HAG 52320	Détecteur IR évolué mural 220/360° avec sortie contact 16A, détection frontale et verticale, commande possible par télécommande IR	220/360	16	2300	20 x 20	IP55	blanc	1	P.	-	175,81 €
HAG 52321	Détecteur IR évolué mural 220/360° avec sortie contact 16A, détection frontale et verticale, commande possible par télécommande IR	220/360	16	2300	20 x 20	IP55	anthracite	1	P.	-	178,44 €
✓ HAG 52900	Télécommande pour détecteur évolué mural							1	P.	0,00 €	35,27 €

## TEBIS.QUICKLINK

**:hager**



Référence	Désignation	Angle maxi Hor. (°)	Portée maxi de détection à H=2,5 (m)	Puissance halogène (W)	Puissance fluo (VA)	IP	Couleur	Multiple de vente	Unité fact.	DEEE HT	PU HT
✓ HAG TRE500	 Détecteur de mouvement infrarouge à piles KNX radio quicklink blanc	220	16	1500	6 x 18	IP55	blanc	1	P.	-	194,12 €
✓ HAG TRE700	Kit Détecteur infrarouge blanc + 1Sortie 10A KNX radio quicklink	220	16	1500	6 x 18	IP55	blanc	1	P.	-	362,48 €

Caractéristiques techniques, Conditionnement, Multiple de vente, Unité de facturation, visuels, Euroclasse, DEEE HT, PU HT en Euros et hors DEEE et Eco-mobilier; donnés à titre indicatif et susceptibles de modifications sans préavis, ils ne nous engagent qu'après confirmation expresse. Les prix unitaires indiqués sont ceux des réseaux COAXEL, REXEL et SCT, ils ne s'appliquent pas pour le réseau ESPACE ELEC.

Pour plus d'informations, consultez votre agence habituelle ou connectez-vous sur notre site internet rexel.fr - N.C-nous consulter.

✓ Produit stocké

# AUTOMATISMES DU BÂTIMENT

## DÉTECTEURS DE MOUVEMENT

### LUXA





Détecteurs de mouvements avec réglages de luminosité, de portée et de temporisation.

Référence	Désignation	Angle maxi Hor. (°)	Portée maxi de détection à H=2,5 (m)	Puissance halogène (W)	Puissance fluo (VA)	IP	Couleur		Multiple de vente	Unité fact.	DEEE HT	PU HT
✓ THB 1030012	LUXA 103-100 DE Détecteur de mouvement blanc 360°. IP 44. Contact renforcé 10 A. LED = max 400W. Montage encastré plafond. Détection Diamètre 7 m à 2.5 m de haut. Réglage TEMPO 5 sec-30 min + impulsion.	360	3.5	2000		IP44	blanc		1	P.	-	95,75 €
✓ THB 1030022	LUXA 103-100 AP Détecteur de mouvement blanc 360°. IP 44. Contact renforcé 10 A. LED = max 400W. Montage en Fixation saillie plafond. Détection Diamètre 7 m à 2.5 m de haut. Réglage TEMPO 5 sec-30 min + impulsion.	360	3.5	2000		IP44	blanc		1	P.	-	95,75 €
✓ THB 1030030	LUXA 103-200 Détecteur de mouvements 200°. Raccordement 3 fils. Relais 10A	200	3	1000	400	IP40	blanc		1	P.	-	130,14 €
✓ THB 1030031	LUXA 103-200T Détecteur de mouvements 200°. Raccordement 2 fils. Triac 2A. Lampes à incandescence uniquement	200	3	25-400	-	IP40	blanc		1	P.	-	126,98 €
✓ THB 1010200	THELUXA R180 Blanc Détecteur de mouvement blanc pour installation extérieur. Angle de détection 180°, portée 12 m à 2.5m de Hauteur. IP55. Contact alimenté 10A. Coupure lampe LED max 500W. temporisation 2 sec à 30 min.	180	12	2300			blanc		1	P.	-	91,01 €
✓ THB 1010201	THELUXA R180 Noir Détecteur de mouvement noir pour installation extérieur. Angle de détection 180°, portée 12 m à 2.5m de Hauteur. IP55. Contact alimenté 10A. Coupure lampe LED max 500W. temporisation 2 sec à 30 min.	180	12	2300			noir		1	P.	-	91,01 €

### THEPICCOLA



Détecteurs de mouvements avec réglages de luminosité, de portée et de temporisation.





Référence	Désignation	Angle maxi Hor. (°)	Portée maxi de détection à H=2,5 (m)	Puissance halogène (W)	Puissance fluo (VA)	IP	Couleur		Multiple de vente	Unité fact.	DEEE HT	PU HT
✓ THB 1010500	theLuxa S150 Blanc Détecteur de mouvements 150°+360°	150	12	2300	400	IP55	blanc		1	P.	-	62,86 €
✓ THB 1010501	theLuxa S150 Noir Détecteur de mouvements 150°+360°	150	12	2300	400	IP55	noir		1	P.	-	64,12 €
✓ THB 1010505	theLuxa S180 Blanc Détecteur de mouvements 180°+360°	180	12	2300	400	IP55	blanc		1	P.	-	73,95 €
✓ THB 1010506	theLuxa S180 Noir Détecteur de mouvements 180°+360°	180	12	2300	400	IP55	noir		1	P.	-	75,43 €
✓ THB 1010605	theLuxa P220 Blanc Détecteur de mouvements 360°	220	16	2300	1300	IP55	blanc		1	P.	-	205,44 €
THB 1010606	theLuxa P220 Noir Détecteur de mouvements 360°	220	16	2300	1300	IP55	noir		1	P.	-	201,41 €

Caractéristiques techniques, Conditionnement, Multiple de vente, Unité de facturation, visuels, Euroclasse, DEEE HT, PU HT en Euros et hors DEEE et Eco-mobilier; donnés à titre indicatif et susceptibles de modifications sans préavis. is ne nous engageant qu'après confirmation expresse. Les prix unitaires indiqués sont ceux des réseaux COAXEL, REXEL et SCT, ils ne s'appliquent pas pour le réseau ESPACE ELEC.



Pour plus d'informations, consultez votre agence habituelle ou connectez-vous sur notre site internet rexel.fr - N.C=nous consulter.

✓ Produit stocké

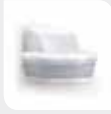

Référence	Désignation	Angle maxi Hor. (°)	Portée maxi de détection à H=2,5 (m)	Puissance halogène (W)	Puissance fluo (VA)	IP	Couleur	Multiple de vente	Unité fact.	DEEE HT	PU HT	
✓ THB 1010610	theLuxe P300 Blanc Détecteur de mouvements 360°	300	16	2300	1300	IP55	blanc	1	P.	-	218,52 €	
THB 1010611	theLuxe P300 Noir Détecteur de mouvements 360°	300	16	2300	1300	IP55	noir	1	P.	-	218,52 €	
✓ THB 1010510	theLuxe S360 Blanc Détecteur de mouvements 360°	360	16	2300	400	IP55	blanc		1	P.	-	147,26 €
✓ THB 1010511	theLuxe S360 Noir Détecteur de mouvements 360°	360	16	2300	400	IP55	noir	1	P.	-	149,43 €	
✓ THB 1030550	theMova S360-100 AP Détecteur de mouvements 360°	360	3,5	2300	400	IP54	blanc		1	P.	-	204,07 €
THB 1030555	theMova S360-101 AP Détecteur de mouvements 360. 2 contacts	360	3,5	2300	400	IP54	blanc	1	P.	-	235,05 €	
✓ THB 1030560	theMova S360-100 DE WH Détecteur de mouvements 360°	360	3,5	2300	1150	IP54	blanc		1	P.	-	122,61 €
✓ THB 1030565	theMova S360-101 DE WH Détecteur de mouvements 360. 2 contacts	360	3,5	2300	1150	IP54	blanc	1	P.	-	171,81 €	
✓ THB 1030600	theMova P360-100 UP WH Détecteur de mouvements 360°	360	12	2300	1150	IP54	blanc		1	P.	-	306,67 €
✓ THB 1060200	thePiccola S360-100 DE WH Détecteur de mouvements mini encastré plafond 360°	360	4	2000	1150	IP21	blanc		1	P.	-	140,14 €

STERNEL

Référence	Désignation	Angle maxi Hor. (°)	Portée maxi de détection à H=2,5 (m)	Puissance halogène (W)	Puissance fluo (VA)	IP	Couleur	Multiple de vente	Unité fact.	DEEE HT	PU HT	
DHL 003944	sensIQ S blanc Détecteur de mouvement SensIQ S, Hauteur de pose (murale) jusqu'à 5 m, détection 300° sécable (3x100°) pour une adaptation parfaite, portée jusque 20 m, détection ras du mur, commutable 4h, mode impulsion, télécommande fournie, garantie 5 ans	300	20	2000	1000	IP54	blanc		1	P.	N.C	N.C
✓ DHL 602819	IS 240 blanc avec support d'angle Détecteur de mouvement IS 240-2, détection 240°, portée 12m, temporisation 10sec à 15 min, pose murale, Garantie 3 ans	240	12	1000	500	IP54	blanc		1	P.	0,12 €	107,41 €
✓ DHL 603816	iHF 3D Blanc Détecteur de mouvements hyperfréquence intelligente, pas de déclenchement intempestif, insensible aux animaux de moins de 10 kg, 160° de détection sécable en 3. Réglages ultrasimplifiés, marche forcée via interrupteur, télécommande fournie	160	8	2000	1000	IP54	Blanc	1	P.	0,12 €	96,39 €	
DHL 34696	IS 2180 ECO Blanc IS2180 ECO Blanc détecteur 180°, 12 m, 2000W, déclenchement crépusculaire.	180	12	2000	1000	54	Blanc		1	P.	0,12 €	54,00 €

Caractéristiques techniques, Conditionnement, Multiple de vente, Unité de facturation, visuels, Euroclasse, DEEE HT, PU HT en Euros et hors DEEE et Eco-mobilier; donnés à titre indicatif et susceptibles de modifications sans préavis, ils ne nous engagent qu'après confirmation expresse. Les prix unitaires indiqués sont ceux des réseaux COAXEL, REXEL et SCT, ils ne s'appliquent pas pour le réseau ESPACE ELEC.

✓ Produit stocké

# AUTOMATISMES DU BÂTIMENT

## DÉTECTEURS DE PRÉSENCE



APPAREILLAGE ET CONTRÔLE DU BÂTIMENT

Les détecteur monoblocs PD2N et PD3N à une hauteur de 2,5m couvre une surface 78m<sup>2</sup>. En présence temporaire, le PD3N est utilisé dans les sas, archives, locaux techniques, toilettes etc., en présence permanente le PD2N est utilisé dans de petit bureaux et contrôle en permanence la valeur de Lux.

Les détecteur monoblocs PD4 à une hauteur de 2,5m couvre une surface 452m<sup>2</sup>. En présence temporaire (PD4N-1C-FP) ils sont utilisés dans les préaux, en présence permanent (PD4-M-2C-FP) ils sont utilisés dans les halls, salles de conférence, salles de réunion.

Le détecteur monobloc de présence permanente spécial couloir PD4-M-2C-C-FP à une hauteur de 2,5m à une détection frontale de 2x10m, il possède en outre une détection verticale lui permettant non seulement de répondre à la RT2012 mais également à la norme handicapés des ERP dans la continuité de détection sous le détecteur.

Le détecteur monobloc de présence permanente spécial couloir PD4-M-1C-C-AP possède les même caractéristiques de détection que le PD4-M-2C-C-FP, mais il est simple canal (1C) et en version sailliée (AP).

Le détecteur split-system PD9-M-SDB-FP est un détecteur de présence permanente spécialement conçu pour travailler dans les milieux humides.

Le détecteur split-system PD9-1C-FP-BL est un détecteur de présence temporaire qui malgré sa taille équivalente à une pièce d'un euro couvre une surface de 78m<sup>2</sup>.

### NOUVEAUTES :

Le détecteur monobloc de présence permanente PD2N-M-1C-LED à une hauteur de 2,5m couvre une surface de 78m<sup>2</sup>. C'est le premier détecteur à posséder une couronne de LED lui permettant ainsi de ne jamais plonger un local dans l'obscurité totale voire de créer une lumière d'orientation. Ainsi fonctionnant en mode automatique ou semi-automatique sur l'éclairage principal, il bascule en cas d'innoculation en modes balisage puis en mode veilleuse. Ces deux modes de fonctionnement se règlent individuellement en temps et en luminosité.

Le PD4-M-DAA4G-FP est un détecteur monobloc DALI adressable de présence permanente qui couvre 452m<sup>2</sup> à 2,5m. Il intègre une alimentation DALI 210mA, un contrôleur DALI, 3 interfaces BP et 1 relais multifonctions. Ce détecteur est capable de gérer 3 zones d'éclairage distincts. Une première zone sur 3 niveaux d'éclairage différents des zones les plus sombres aux plus ensoleillées par une lecture de Lux et 2 offset. Une seconde zone DALI fonctionne uniquement sur BP. Enfin une 3ème zone en sortie relais permet d'alimenter en TOR un éclairage autre que DALI, ou de couper les ballasts DALI de leur mode veille, etc... Entièrement adressable par adaptateur BI-RC sur Smartphone. Les réglages et les créations de groupes sont simples et intuitives.

Référence	Désignation	Champ de détection diamètre au sol (m)	Portée maxi de détection à H=2,5 (m)	Puissance halogène (W)	Puissance fluo (VA)	IP	Multiple de vente	Unité fact.	DEEE HT	PU HT
✓ BE4 92144	LUXOMAT PD4N-1C-AP	24	4	2300	1150	IP44	1	P.	-	140,58 €
✓ BE4 92196	LUXOMAT PD3N-1C-FP	10	6	2300	1150	IP23	1	P.	-	104,23 €
✓ BE4 92143	PD4-M-2C-C-FP	2x10	10	2300	1150	IP20	1	P.	-	205,65 €
✓ BE4 92912	PD9-M-SDB-FP	10	5	2300	1150	IP65	1	P.	-	169,12 €
✓ BE4 92148	LUXOMAT PD4-M-2C-FP	24	4	2300	1150	IP20	1	P.	-	205,65 €
✓ BE4 92149	LUXOMAT PD4N-1C-FP	24	4	2300	1150	IP23	1	P.	-	151,21 €
✓ BE4 92591	PD4-M-DAA4G-FP	24		2300	1150	IP20	1	P.	-	311,96 €
✓ BE4 92587	PD4-M-1C-C-AP	2x10		2300	1150	IP20	1	P.	-	160,04 €
BE4 94055	PD2N-M-1C-LED-FP	10		2300	1150	IP20	1	P.	-	193,48 €
✓ BE4 92902	PD9-1C-FP-BL	10		2300	1150	IP20	1	P.	-	102,16 €
BE4 93840	STARTERSET-DALILINK-SMALL-OFFICE KIT de démarrage DALI LINK Solution pièce individuelle - Pour créer des scénarios dans des locaux équipés de Luminaires DALI (Salle de réunion, Bureaux) Paramétrage via smartphone (Bluetooth)	9				IP20	1	P.	-	622,23 €

### FLASH.LUMIMAT



Les détecteurs de présence et mouvement sensibles aux mouvements permettent l'allumage et le maintien de l'éclairage en cas de présence. Ils sont particulièrement adaptés à la gestion de l'éclairage des bureaux, salle de réunion, salle de classe, etc...

### FLASH.LUMIMAT - TECTOMAT PRESIO



Référence	Désignation	Puissance halogène (W)	Puissance fluo (VA)	IP	Multiple de vente	Unité fact.	DEEE HT	PU HT
✓ HAG 52366	Détecteur de mouvement et présence 360°, blanc, 1 sortie éclairage	2300	20 x 18	IP41	1	P.	-	253,06 €
HAG 52367	Détecteur de mouvement et présence 360°, blanc, 1 sortie éclairage + 1 sortie pour VMC ou chauffage	2300	20 x 18	IP41	1	P.	-	309,39 €
HAG 52368	Détecteur de présence 360°, blanc, 1 sortie 1/10V pour récepteurs dimables	2300	20 x 18	IP41	1	P.	-	353,38 €

Caractéristiques techniques, Conditionnement, Multiple de vente, Unité de facturation, visuels, Euroclasse, DEEE HT, PU HT en Euros et hors DEEE et Eco-mobilier; donnés à titre indicatif et susceptibles de modifications sans préavis.   
 is ne nous engageant qu'après confirmation expresse. Les prix unitaires indiqués sont ceux des réseaux COAXEL, REXEL et SCT, ils ne s'appliquent pas pour le réseau ESPACE ELEC.   
 Pour plus d'informations, consultez votre agence habituelle ou connectez-vous sur notre site internet rexel.fr - N.C= nous consulter.



## FLASH.LUMIMAT - TECTOMAT PRESIO

**hager**

Référence	Désignation	Puissance halogène (W)	Puissance fluo (VA)	IP	Multiple de vente	Unité fact.	DEEE HT	PU HT
✓ <b>HAG 52369</b>	Accessoire pour montage saillie des détecteurs 5236x				1	P.	-	16,20 €
✓ <b>HAG 52370</b>	Détecteur de mouvement plafond blanc infra rouge, intérieur IP20, 360°, montage saillie	1000	10x20	IP21	1	P.	-	132,24 €
✓ <b>HAG 52371</b>	Détecteur de mouvement plafond blanc infra rouge, intérieur IP20, 360°	2300	10x20	IP21	1	P.	-	136,29 €
✓ <b>HAG EE815</b>	Détecteur de présence plafond encastré 1 voie 360° blanc monobloc	2300	23x23	IP41	1	P.	-	155,58 €
<b>HAG EE883</b>	Détecteur HF IP54 plaf saillie 360 blanc	2000	8x20	IP54	1	P.	-	158,23 €
✓ <b>HAG EE807</b>	Télécommande installateur pour détecteur de présence 360° monobloc				1	P.	0,00 €	63,38 €

## THEBEN HTS

**theben**  
energy saving control

Référence	Désignation	Portée maxi de détection à H=2,5 (m)	Puissance halogène (W)	Puissance fluo (VA)	IP	Multiple de vente	Unité fact.	DEEE HT	PU HT
✓ <b>THB 2000000</b>	PRESENCELIGHT 360° Détecteur de présence 360°. Fixation encastrée. Zone de couverture 6X6m à 2,5 m de hauteur.IP54.Fonction impulsion.1 circuit commande éclairage 1400VA. Mesure constante de la luminosité	4	1200	1400	IP54	1	P.	-	343,45 €
✓ <b>THB 2000050</b>	PRESENCELIGHT 180° Détecteur de présence 180°. Fixation encastrée. Zone de couverture rayon 8 m à 2,2 m de hauteur.IP54.Fonction impulsion.1 circuit commande éclairage 1400VA. Mesure constante de la luminosité	8	1200	1400	IP54	1	P.	-	345,11 €
<b>THB 2010300</b>	thePassa P360-101 UP BLANC Détecteur de présence blanc, zone de détection rectangulaire 30 X 5 mètres spéciale couloire. Détection 88 m² à 2.5 m de haut. 1 contact lumière + 1 contact CVC. Tension 230V. Fonction auto ou semi auto. Fonction master/slave					1	P.	-	266,77 €
✓ <b>THB 2080040</b>	theRonda P360-110 DALI UP Blanc Détecteur de présence 360° blanc. fixation encastré plafond. IP54. Commande de 50 ballasts électronique maxi. Détection 24m de Diamètre. à 2.5 m de haut. TEMPO éclairage 10 sec-60 min. 1 circuit lumière en "broadcast". Réglage lum. 10-3000	24			IP54	1	P.	-	349,38 €
<b>THB 2080520</b>	theRonda S360-100 UP BLANC Détecteur de présence blanc, zone de détection 38 m² à 2.5 m de haut. IP54. 1 sortie éclairage. Fonction auto ou semi auto					1	P.	-	214,65 €
<b>THB 9070675</b>	SENDRO PRO 868-A Télécommande installateur paramétrage universelle pour gamme détecteur présence THEBEN HTS	-	-	-	-	1	P.	-	1007,64 €

## THERONDA

**theben**  
energy saving control

Référence	Désignation	Angle maxi Hor. (°)	Portée maxi de détection à H=2,5 (m)	Puissance halogène (W)	Puissance fluo (VA)	IP	Multiple de vente	Unité fact.	DEEE HT	PU HT
✓ <b>THB 2080020</b>	theRonda P360-100 UP WH Détecteur de présence 360°. Fixation encastrée. Zone de couverture diamètre 24 M à 3 m de hauteur.Tempo 10 sec à 60 min.1 circuit commande éclairage . Mesure constante de la luminosité	360	12	2300	1150	IP54	1	P.	-	314,92 €
<b>THB 2080025</b>	theRonda P360-101 UP WH Détecteur de présence 360°. Fixation encastrée. Zone de couverture diamètre 24 M à 3 m de hauteur.Tempo 10 sec à 60 min.1 circuit commande éclairage + 1 circuit CVC . Mesure constante de la luminosité	360	12	2300	1150	IP54	1	P.	-	335,08 €

Caractéristiques techniques, Conditionnement, Multiple de vente, Unité de facturation, visuels, Euroclasse, DEEE HT, PU HT en Euros et hors DEEE et Eco-mobilier; donnés à titre indicatif et susceptibles de modifications sans préavis. ils ne nous engagent qu'après confirmation expresse. Les prix unitaires indiqués sont ceux des réseaux COAXEL, REXEL et SCT, ils ne s'appliquent pas pour le réseau ESPACE ELEC.

Pour plus d'informations, consultez votre agence habituelle ou connectez-vous sur notre site internet rexel.fr - N.C-nous consulter.

✓ Produit stocké

## AUTOMATISMES DU BÂTIMENT

### DÉTECTEURS DE PRÉSENCE

#### THEPREMA



Référence	Désignation	Portée maxi de détection à H=2,5 (m)	Puissance halogène (W)	Puissance fluo (VA)	IP	Multiple de vente	Unité fact.	DEEE HT	PU HT
✓ THB 2070105	thePrema P360-101E UP WH Détecteur de présence 360°. Fixation encastrée. Zone de couverture diamètre 10 x 10 M à 3 m de hauteur.IP40.Tempo 10 sec à 60 min.1 circuit commande éclairage + 1 circuit présence. Mesure constante de la luminosité	5	2300	1150	IP40	1	P.	-	710,97 €
THB 2070130	thePrema P360E Slave UP WH Détecteur de présence 360° esclave. Fixation encastrée. Zone de couverture diamètre 10 x 10 M à 3 m de hauteur.IP40. Mesure constante de la luminosité	5	-	-	IP40	1	P.	-	596,19 €
THB 2070630	thePrema S360E Slave UP WH Détecteur de présence 360° esclave. Fixation encastrée. Zone de couverture diamètre 8 x 8 M à 3 m de hauteur.IP40. Mesure constante de la luminosité	4	-	-	IP40	1	P.	-	308,08 €

#### THESENDA



Référence	Désignation	Multiple de vente	Unité fact.	DEEE HT	PU HT
✓ THB 9070910	theSenda P Télécommande universelle installateur pour paramétrage des détecteurs theLuxa, theMova, theRonda, thePrema	1	P.	-	59,26 €
✓ THB 9070911	theSenda S Télécommande universelle utilisateur pour commande des détecteurs theLuxa, theMova, theRonda, thePrema	1	P.	-	43,60 €

#### THEPICCOLA



Détecteurs de présence avec réglages de luminosité, de portée et de temporisation.

Référence	Désignation	Portée maxi de détection à H=2,5 (m)	Puissance halogène (W)	Puissance fluo (VA)	IP	Multiple de vente	Unité fact.	DEEE HT	PU HT
✓ THB 2090200	thePiccola P360-100 DE WH Mini détecteur de présence blanc 360°. IP 21. Contact renforcé 10 A. LED>8W max. 200W. Montage encastré plafond. Détection diamètre 8 m (présence 2 m) à 2,5 m de haut. Réglage tempo 30 sec-30 min + impulsion.	8	2000	1150	IP21	1	P.	-	174,77 €

### DÉTECTEURS DE PASSAGE

#### INDOOR



**INDOOR 140-L** : Détecteur de présence permanente 3 fils avec LED intégrée à éclairage par le dessous pour modes balisage et veilleuse. Mode automatique ou semi-automatique par BP intégré en façade.  
**INDOOR 180R** : Interrupteur de passage 3 fils avec micro intégré pour maintien de l'éclairage non seulement par le mouvement mais également par le niveau sonore du local.  
**INDOOR 180SC**: Interrupteur de passage 2 fils en lieu et place de boutons poussoirs. Solution idéale en rénovation.

Référence	Désignation	Portée maxi de détection à H=2,5 (m)	Portée à H=1,1 m (m)	Puissance halogène (W)	Puissance incandescence (W)	Puissance fluo (VA)	IP	Multiple de vente	Unité fact.	DEEE HT	PU HT
BE4 94328	INDOOR 140-L	8	2x5	2000	2000	1000	IP20	1	P.	-	192,99 €
✓ BE4 92650	INDOOR 180-SC	8	2x5				IP20	1	P.	-	147,85 €

#### INTERS DÉTECTEURS ECO1





Référence	Désignation	Portée maxi de détection à H=2,5 (m)	Puissance halogène (W)	Puissance fluo (VA)	IP	Multiple de vente	Unité fact.	DEEE HT	PU HT
✓ LEG 048896	Délect autonome ECO 1 Prog Mosaic - 1 circuit éclairage - encast/saillie - 2 fils - 8m	10	400		IP41	1	P.	-	N.C
✓ LEG 048897	Délect autonome ECO 1 Prog Mosaic - 1 circuit éclairage - encast/saillie - 3 fils - 8m	10	1000	500		1	P.	-	N.C

Caractéristiques techniques, Conditionnement, Multiple de vente, Unité de facturation, visuels, Euroclasse, DEEE HT, PU HT en Euros et hors DEEE et Eco-mobilier; donnés à titre indicatif et susceptibles de modifications sans préavis. is ne nous engageant qu'après confirmation expresse. Les prix unitaires indiqués sont ceux des réseaux COAXEL, REXEL et SCT, ils ne s'appliquent pas pour le réseau ESPACE ELEC. Pour plus d'informations, consultez votre agence habituelle ou connectez-vous sur notre site internet rexel.fr - N.C=nous consulter.



## INTERS DÉTECTEURS ECO1



Référence	Désignation	Portée maxi de détection à H=2,5 (m)	Puissance halogène (W)	Puissance fluo (VA)	IP	Multiple de vente	Unité fact.	DEEE HT	PU HT	
✓ <b>LEG 048898</b>	DéTECT autonome ECO 1 Prog Mosaic - 1 circuit éclairage - saillie ou plafond - 45m <sup>2</sup>	12	2000	1000	IP55		1	P.	-	N.C
✓ <b>LEG 048899</b>	DéTECT autonome ECO 1 Prog Mosaic - 1 circuit éclairage - faux plafond - 45m <sup>2</sup>	5	2000	1000			1	P.	-	N.C



## INTERS DÉTECTEURS ECO2



Référence	Désignation	Portée maxi de détection à H=2,5 (m)	Puissance halogène (W)	Puissance fluo (VA)	IP	Multiple de vente	Unité fact.	DEEE HT	PU HT	
✓ <b>LEG 048806</b>	DéTECT autonome ECO 2 Prog Mosaic - 1 circ éclairage - faux plafond - auto - IR/US - 90m <sup>2</sup>	90	2000	1000	IP2X		1	P.	-	171,28 €
✓ <b>LEG 048807</b>	DéTECT autonome ECO 2 Prog Mosaic - 1 circuit éclairage - faux plafond - auto - IR - 45m <sup>2</sup>	45	2000	1000			1	P.	-	156,99 €
<b>LEG 048820</b>	DéTECT ECO BUS/SCS éclair Prog Mosaic - faux plafond - IR - 45m <sup>2</sup>	45					1	P.	-	141,05 €
✓ <b>LEG 048822</b>	DéTECT ECO BUS/SCS gestion éclair Prog Mosaic - faux plafond - IR/US-90 m <sup>2</sup>	90					1	P.	-	163,93 €
✓ <b>LEG 048829</b>	Prêt à poser détecteur Prog Mosaic ECO 2 - encastré ou saillie	15	2000	1000			1	P.	-	170,69 €
<b>LEG 048839</b>	Prêt à poser détecteur Prog Mosaic ECO 2 - faux-plafond - pour bureaux	30	2000	1000	IP20		1	P.	-	185,39 €
✓ <b>LEG 048849</b>	Prêt à poser détecteur Prog Mosaic ECO 2 - faux-plafond - pour lieux de passage	90	2000	1000	IP20		1	P.	-	180,29 €
✓ <b>LEG 048850</b>	Contrôleur ECO 2 Prog Mosaic - 2 sorties 16A - 2 circuits éclairage/ventilation - auto		3600	1800			1	P.	-	166,54 €

## CONFIGURATEURS



Référence	Désignation	Multiple de vente	Unité fact.	DEEE HT	PU HT	
✓ <b>LEG 088230</b>	Configurateur mobile - ECO - gestion d'éclairage-Progr digitale écran numérique		1	P.	-	162,75 €
✓ <b>LEG 088235</b>	Configurateur mobile - ECO - gestion d'éclairage-Progr touches préenregistrées		1	P.	-	59,33 €

## INTERRUPTEURS CRÉPUSCULAIRES



Les interrupteurs crépusculaires et horloges astronomiques permettent de commander un éclairage à la tombée de la nuit. Les versions modulaires sont associées à une cellule et également selon les modèles à une horloge de dérogation nocturne. Les versions saillie s'installent directement à l'extérieur. L'horloge astronomique s'installe dans un tableau sans besoin d'une cellule externe.

Référence	Désignation	Nbre de contacts F	Nbre de contacts OF	Type programme	Intensité (A) ACI	Nbre pas de 9mm	Multiple de vente	Unité fact.	DEEE HT	PU HT	
✓ <b>HAG 04504</b>	Interrupteur crépusculaire pour montage en saillie. Contact 8 A	1			8			1	P.	-	134,27 €
✓ <b>HAG 04505</b>	Interrupteur crépusculaire pour montage en saillie. Contact 16 A	1			16			1	P.	-	174,10 €
✓ <b>HAG 04562</b>	Horloge astronomique avec horloge de dérogation hebdomadaire, 1 voie.		10F	7J	16	4		1	P.	-	410,09 €
✓ <b>HAG 04563</b>	Horloge astronomique avec horloge de dérogation hebdomadaire, 2 voies.		2	7J	16	4		1	P.	-	645,24 €
✓ <b>HAG EEN100</b>	Interrupteur crépusculaire, boîtier modulaire avec cellule saillie, 1 contact 16 A		1		16	2		1	P.	-	260,34 €
✓ <b>HAG EEN101</b>	Interrupteur crépusculaire, boîtier modulaire avec cellule à encastrer, 1 contact 16 A		1		16	2		1	P.	-	264,24 €
✓ <b>HAG EE171</b>	Interrupteur crépusculaire électronique 1 voie prog 7 jours avec cellule saillie		1	7J	16	6		1	P.	-	544,84 €

Caractéristiques techniques, Conditionnement, Multiple de vente, Unité de facturation, visuels, Euroclasse, DEEE HT, PU HT en Euros et hors DEEE et Eco-mobilier; donnés à titre indicatif et susceptibles de modifications sans préavis. ils ne nous engageant qu'après confirmation expresse. Les prix unitaires indiqués sont ceux des réseaux COAXEL, REXEL et SCT, ils ne s'appliquent pas pour le réseau ESPACE ELEC. Pour plus d'informations, consultez votre agence habituelle ou connectez-vous sur notre site internet rexel.fr - N.C-nous consulter.

✓ Produit stocké

# AUTOMATISMES DU BÂTIMENT

## INTERRUPTEURS CRÉPUSCULAIRES

### IC ANALOGIQUES



Référence	Désignation	Nbre de contacts F	Nbre de contacts OF	Type programme	Intensité (A) AC1	Nbre pas de 9mm	Multiple de vente	Unité fact.	DEEE HT	PU HT
✓ THB 1080700	LUNA 108 Interrupteur crépusculaire modulaire avec cellule fixation saillie, plage de luminosité 2 à 100 Lux, 1 contact unipolaire 16 A 230 V	1			16	2	1	P.	-	190,61 €
✓ THB 1090152	LUNA 109 cdt blister Inter crépusculaire réglage analogique, cellule fixation saillie 2 à 2000 lux		1		16	4	1	P.	-	196,28 €
THB 1100100	LUNA 110 inter crépusculaire cellule fixation saillie 2 à 50 000 lux		1		10	4	1	P.	-	234,14 €
THB 1200100	LUNA 120 top 2 Inter crépusculaire réglage analogique, cellule fixation saillie 2 à 2000 Lux + horloge 7 Jours programmable par logiciel 9070409		1	24H/7J	10	6	1	P.	-	329,28 €
✓ THB 1270751	LUNA 127 STAR cdt blister Inter crépusculaire à cellule intégrée, réglage de 5-200 lux. Fixation saillie ou sur poteau	1			16		1	P.	-	140,29 €

### IC NUMÉRIQUES



Référence	Désignation	Nbre de contacts F	Nbre de contacts OF	Type programme	Intensité (A) AC1	Nbre pas de 9mm	Multiple de vente	Unité fact.	DEEE HT	PU HT
THB 1120100	LUNA 112 top 2 Inter crépusculaire modulaire 3 modules. réglage numérique, 2 circuits, cellule fixation saillie 2 à 100 000 lux programmable par logiciel réf 9070409		2		16	6	1	P.	-	417,34 €
✓ THB 1210100	LUNA 121 top 2 RC Inter crépusculaire modulaire 2 modules. réglage numérique, 1 circuit + horloge 7 J radiosynchronisable, cellule fixation saillie 2 à 100 000 lux programmable par logiciel réf 9070409		1	24H/7J	16	4	1	P.	-	381,88 €
✓ THB 1210152	LUNA 121 top 2 RC cdt blister Inter crépusculaire modulaire 2 modules. réglage numérique, 1 circuit + horloge 7 J radiosynchronisable, cellule fixation saillie 2 à 100 000 lux programmable par logiciel réf 9070409		1	24h/7J	16	4	1	P.	-	381,88 €
✓ THB 1220100	LUNA 122 top 2 RC Inter crépusculaire modulaire 3 modules. réglage numérique, 2 circuits + horloge 7 J radiosynchronisable, cellule fixation saillie 2 à 100 000 lux programmable par logiciel réf 9070409		2	24H/7J	16	6	1	P.	-	491,51 €
THB 1290700	LUNA 129 STAR TIME Inter crépusculaire saillie 1NO 16A 230V 5A 200lux + programme 7J LUNA 129 STAR TIME	1		24H/7J	16		1	P.	-	273,60 €

### HORLOGES ASTRONOMIQUES



Référence	Désignation	Nbre de contacts F	Nbre de contacts OF	Type programme	Intensité (A) AC1	Nbre pas de 9mm	Multiple de vente	Unité fact.	DEEE HT	PU HT
✓ THB 1700153	SELEKTA 170 top 3 Blister Inter horaire digital astronomique à programme 24 h / 7jrs. Tension 230V. Réserve de mémoire. 1 contact renforcé 16A. Temp de fonction -30~+55° avec compensation thermique. Programmation possible par Bluetooth via carte 9070130 en option		1	24H/7J	16	4	1	P.	-	307,53 €
✓ THB 1710100	SELEKTA 171 top 2 RC Horloge astronomique 7J radiosynchronisable. Pas besoin de capteur extérieur. Horaires de lever et de coucher pré-enregistrés dans l'appareil. entrée conditionnelle, programmable par logiciel réf 9070409		1	24H/7J	16	4	1	P.	-	377,23 €
THB 1740153							1	P.	-	382,43 €

Caractéristiques techniques, Conditionnement, Multiple de vente, Unité de facturation, visuels, Euroclasse, DEEE HT, PU HT en Euros et hors DEEE et Eco-mobilier; donnés à titre indicatif et susceptibles de modifications sans préavis. is ne nous engageant qu'après confirmation expresse. Les prix unitaires indiqués sont ceux des réseaux COAXEL, REXEL et SCT, ils ne s'appliquent pas pour le réseau ESPACE ELEC.

Pour plus d'informations, consultez votre agence habituelle ou connectez-vous sur notre site internet rexel.fr - N.C-nous consulter.

✓ Produit stocké

## HORLOGES ASTRONOMIQUES

Référence	Désignation	Nbre de contacts F	Nbre de contacts OF	Type programme	Intensité (A) ACI	Nbre pas de 9mm	Multiple de vente	Unité fact.	DEEE HT	PU HT
✓ THB 1720152	SELEKTA 172 top 2 cdt blister Horloge astronomique 7J 2 circuits. Pas besoin de capteur extérieur. Horaires de lever et de coucher pré-enregistrés dans l'appareil. programmable par logiciel réf 9070409		2	24H/7J	16	4	1	P.	-	511,55 €
✓ THB 1750152	SELEKTA 175 top 2 cdt blister Horloge astronomique. Pas besoin de capteur extérieur. Horaires de lever et de coucher du soleil pré-enregistrés dans l'appareil. Fixation modulaire. Programmable par logiciel réf 9070409	1		24H/7J	16	2	1	P.	-	279,89 €
✓ THB 9070410	Antenne top2 RC-DCF			-			1	P.	-	257,74 €
THB 9070610	Antenne top2 RC-GPS			-			1	P.	-	270,19 €

## TÉLÉCOMMANDES TÉLÉPHONIQUES

Les télécommandes et transmetteurs téléphoniques permettent de piloter à distance un chauffage, un chauffe eau...

Référence	Désignation	Multiple de vente	Unité fact.	DEEE HT	PU HT
HAG 61124	Commande à distance par téléphone 1 circuit + mesure de la température ambiante. Synthèse vocale personnalisable. Installation en ambiance à coté de la prise téléphonique	1	P.	-	497,25 €
✓ HAG 61903	Cordon de raccordement téléphonique avec prise gigogne et RJ11 pour 61124	1	P.	-	44,43 €
✓ HAG TH020A	Passerelle tél. 3 entrées + détection de coupure secteur, 3 sorties	1	P.	-	565,06 €

## RALLONGE ET PRISE CONNECTÉES

Référence	Désignation	Multiple de vente	Unité fact.	DEEE HT	PU HT
✓ LEG 050040	Rallonge multiprise 4 prises de courant 2P+T connectées 16A 230V - alu et noir - 4 x 2P+T connectées - 16 A/230 V - 3500 W - Envoi d'une alerte par email ou notification push sur le smartphone lors d'une coupure de courant - Suivi de consommation de la multiprise sur smartphone - Réception d'alerte lorsqu'un seuil de consommation défini est atteint - Mise en marche ou extinction de chaque prise ou groupe de prises à distance - Création de scénarios (allumage/extinction) via l'application (à télécharger) - Connexion directe à la box par Wi-Fi - Configuration rapide avec smartphone - Cordon d'alimentation de 1,5 m (3G, 1,5 mm²) - Alu/Noir	1	P.	-	233,94 €
✓ LEG 050690	Prise mobile connectée 2P+T 16A 250V - noir - 16 A/250 V - 3680 W - Envoi d'une alerte par email ou notification push sur le smartphone lors d'une coupure de courant - Suivi de consommation de la multiprise sur smartphone - Réception d'alerte lorsqu'un seuil de consommation défini est atteint - Mise en marche ou extinction de chaque prise ou groupe de prises à distance - Création de scénarios (allumage/extinction) via l'application (à télécharger) - Connexion directe à la box par Wi-Fi - Configuration rapide avec smartphone - Noir	1	P.	-	105,59 €

Caractéristiques techniques, Conditionnement, Multiple de vente, Unité de facturation, visuels, Euroclasse, DEEE HT, PU HT en Euros et hors DEEE et Eco-mobilier; donnés à titre indicatif et susceptibles de modifications sans préavis. ils ne nous engageant qu'après confirmation expresse. Les prix unitaires indiqués sont ceux des réseaux COAXEL, REXEL et SCT, ils ne s'appliquent pas pour le réseau ESPACE ELEC.

Pour plus d'informations, consultez votre agence habituelle ou connectez-vous sur notre site internet rexel.fr - N.C-nous consulter.

✓ Produit stocké

## APPAREILLAGE TERMINAL



**L'ASSISTANT MULTIFONCTIONS POUR PILOTER  
VOTRE ENTREPRISE**

- Chiffrage
- Configuration
- Commandes
- Suivi d'affaires
- Factures

Bu



Notre solution en vidéo sur [www.esabora-digital-services.com](http://www.esabora-digital-services.com)



## APPAREILLAGE ARCHITECTURAL

### ART

**arnould**

Depuis sa fondation, Arnould a placé l'innovation et le design soit au cœur de ses métiers, et s'est hissé au rang d'artisan haute-couture et d'ambassadeur du luxe à la française.

En créant Art d'Arnould, Arnould signe une gamme unique et exclusive d'interrupteurs qui associe design et technologie dans le plus pur respect d'un savoir faire d'exception.

Collection : une approche nouvelle, Arnould propose une collection de 260 références extraites de la gamme Art d'Arnould originale.

### ART - UNIVERS MÉMOIRE ACIER BROSSÉ

**arnould**



- Un design traditionnel et authentique
- Un format grand carré disponible en configurations de 1 à 3 postes
- Des produits avec collerette ouvragée
- Jusqu'à 24 fonctions (fonctions traditionnelles et guichets lumineux)
- Leviers chromés
- Prises énergie à puits affleurant gris magnésium

Référence	Désignation	Nbre de postes	Sens de montage	Entraxe (mm)	IP	IK	Multiple de vente	Unité fact.	DEEE HT	PU HT
✓ <b>ARD 67101</b>	Va-et-vient levier 10 A - Acier brossé	1	horizontal	71	IP20	IK02	1	P.	-	112,39 €
✓ <b>ARD 67102</b>	Double va-et-vient levier 10 A - Acier brossé	1	horizontal	71	IP20	IK02	1	P.	-	153,10 €
<b>ARD 67110</b>	Poussoir bouton rond 2 A - Acier brossé	1	horizontal	71	IP20	IK02	1	P.	-	112,39 €
✓ <b>ARD 67115</b>	Poussoir levier 6 A - Acier brossé	1	horizontal	71	IP20	IK02	1	P.	-	112,39 €
<b>ARD 67122</b>	Chargeur double USB 1500 mA - Acier brossé	1	horizontal	71	IP20	IK02	1	P.	-	172,36 €
<b>ARD 67125</b>	Prise RJ 45 Cat. 6 FTP - Acier brossé	1	horizontal	71	IP20	IK02	1	P.	-	138,90 €
✓ <b>ARD 67131</b>	Prise 2P+T 16 A - 250 V -puits affleurant - Acier brossé	1	horizontal	71	IP20	IK02	1	P.	-	100,69 €
✓ <b>ARD 67132</b>	Double 2P+T 16 A - 250 V -puits affleurant - Acier brossé	2	horizontal	71	IP20	IK02	1	P.	-	183,84 €

### ART - UNIVERS MÉMOIRE OR BROSSÉ

**arnould**



- Un design traditionnel et authentique
- Un format grand carré disponible en configurations de 1 à 3 postes
- Des produits avec collerette ouvragée
- Jusqu'à 24 fonctions (fonctions traditionnelles et guichets lumineux)
- Leviers dorés
- Prises énergie à puits affleurant ivoire

Référence	Désignation	Nbre de postes	Sens de montage	Entraxe (mm)	IP	IK	Multiple de vente	Unité fact.	DEEE HT	PU HT
✓ <b>ARD 67201</b>	Va-et-vient levier 10 A - Or brossé	1	horizontal	71	IP20	IK02	1	P.	-	145,32 €
✓ <b>ARD 67202</b>	Double va-et-vient levier 10 A - Or brossé	1	horizontal	71	IP20	IK02	1	P.	-	191,62 €
<b>ARD 67210</b>	Poussoir bouton rond 2 A - Or brossé	1	horizontal	71	IP20	IK02	1	P.	-	145,32 €
✓ <b>ARD 67215</b>	Double poussoir levier 6 A - Or brossé	1	horizontal	71	IP20	IK02	1	P.	-	145,32 €
<b>ARD 67222</b>	Chargeur double USB 1500 mA - Or brossé	1	horizontal	71	IP20	IK02	1	P.	-	209,98 €
<b>ARD 67225</b>	Prise RJ 45 Cat. 6 FTP - Or brossé	1	horizontal	71	IP20	IK02	1	P.	-	174,95 €
✓ <b>ARD 67231</b>	Prise 2P+T 16 A - 250 V à puits affleurant - Or brossé	1	horizontal	71	IP20	IK02	1	P.	-	126,06 €
✓ <b>ARD 67232</b>	Double 2P+T 16 A - 250 V à puits affleurant - Or brossé	2	horizontal	71	IP20	IK02	1	P.	-	279,03 €

Caractéristiques techniques, Conditionnement, Multiple de vente, Unité de facturation, visuels, Euroclasse, DEEE HT, PU HT en Euros et hors DEEE et Eco-mobilier; donnés à titre indicatif et susceptibles de modifications sans préavis. is ne nous engageant qu'après confirmation expresse. Les prix unitaires indiqués sont ceux des réseaux COAXEL, REXEL et SCT, ils ne s'appliquent pas pour le réseau ESPACE ELEC.

Pour plus d'informations, consultez votre agence habituelle ou connectez-vous sur notre site internet [rexel.fr](http://rexel.fr) - N.C= nous consulter.

✓ Produit stocké



## ART - UNIVERS MÉMOIRE CRISTAL

arnould



- Un design traditionnel et authentique
- Un format grand carré disponible en configurations de 1 à 3 postes
- Des produits avec collerette ouvragée
- Jusqu'à 24 fonctions (fonctions traditionnelles et guichets lumineux)
- Leviers et vis chromés
- Sans collerette
- Prises énergie à puits affleurant gris magnésium

Référence	Désignation	Nbre de postes	Sens de montage	Entraxe (mm)	IP	IK	Multiple de vente	Unité fact.	DEEE HT	PU HT
✓ ARD 67001	Va-et-vient à levier 10 A - Cristal	1	horizontal	71	IP20	IK02	1	P.	-	111,35 €
✓ ARD 67002	Double va-et-vient levier 10 A - Cristal	1	horizontal	71	IP20	IK02	1	P.	-	153,10 €
ARD 67010	Poussoir bouton rond 2 A - Cristal	1	horizontal	71	IP20	IK02	1	P.	-	111,35 €
ARD 67015	Poussoir 6 A à levier - Cristal	1	horizontal	71	IP20	IK02	1	P.	-	111,35 €
ARD 67022	Chargeur double USB 1500 mA - Cristal	1	horizontal	71	IP20	IK02	1	P.	-	171,12 €
ARD 67025	Prise RJ 45 Cat. 6 FTP - Cristal	1	horizontal	71	IP20	IK02	1	P.	-	137,54 €
✓ ARD 67031	Prise 2P+T 16 A - 250 V à puits affleurant - Cristal	1	horizontal	71	IP20	IK02	1	P.	-	100,69 €
ARD 67032	Double prise 2P+T 16A - 250V -puits affleurant -Cristal	2	horizontal	71	IP20	IK02	1	P.	-	183,84 €

## ART - UNIVERS ÉPURE ACIER BROSSÉ

arnould



- Un design brut, minimaliste, essentiel
- Un format grand carré disponible en configurations de 1 à 3 postes
- Des produits sans collerette
- Jusqu'à 32 fonctions (fonctions traditionnelles, guichets lumineux et fonctions My Home)
- Leviers chromés
- Prises énergie à puits affleurant gris magnésium

Référence	Désignation	Nbre de postes	Sens de montage	Entraxe (mm)	IP	IK	Multiple de vente	Unité fact.	DEEE HT	PU HT
✓ ARD 67401	Va-et-vient 10 A - Acier brossé	1	horizontal	71	IP20	IK02	1	P.	-	147,79 €
✓ ARD 67402	Double va-et-vient - Acier brossé	1	horizontal	71	IP20	IK02	1	P.	-	190,38 €
✓ ARD 67410	Poussoir bouton rond 2 A - Acier brossé	1	horizontal	71	IP20	IK02	1	P.	-	153,10 €
✓ ARD 67412	Double poussoir - Acier brossé	1	horizontal	71	IP20	IK02	1	P.	-	190,38 €
✓ ARD 67415	Poussoir 6 A - Acier brossé	1	horizontal	71	IP20	IK02	1	P.	-	147,79 €
ARD 67422	Chargeur double USB 1500 mA - Acier brossé	1	horizontal	71	IP20	IK02	1	P.	0,08 €	208,41 €
ARD 67425	Prise RJ 45 Cat. 6 FTP - Acier brossé	1	horizontal	71	IP20	IK02	1	P.	-	173,59 €
✓ ARD 67431	Prise 2P+T 16A 250V - Acier brossé	1	horizontal	71	IP20	IK02	1	P.	-	141,49 €
✓ ARD 67432	Double prise 2P+T 16A 250V - Acier brossé	2	horizontal	71	IP20	IK02	1	P.	-	286,81 €

## ART - UNIVERS ÉPURE ACIER SATIN

arnould



- Un design brut, minimaliste, essentiel
- Un format grand carré disponible en configurations de 1 à 3 postes
- Des produits sans collerette
- Jusqu'à 32 fonctions (fonctions traditionnelles, guichets lumineux et fonctions My Home)
- Leviers chromés
- Prises énergie à puits affleurant gris magnésium

Référence	Désignation	Nbre de postes	Sens de montage	Entraxe (mm)	IP	IK	Multiple de vente	Unité fact.	DEEE HT	PU HT
✓ ARD 67501	Va-et-vient 10 A - Acier satin	1	horizontal	71	IP20	IK02	1	P.	-	176,18 €
ARD 67502	Double va-et-vient levier 10 A - Acier satin	1	horizontal	71	IP20	IK02	1	P.	-	216,06 €
ARD 67510	Poussoir bouton rond 2 A - Acier satin	1	horizontal	71	IP20	IK02	1	P.	-	176,18 €
ARD 67515	Poussoir levier 6 A - Acier satin	1	horizontal	71	IP20	IK02	1	P.	-	176,18 €
ARD 67522	Chargeur double USB 1500 mA - Acier SATIN	1	horizontal	71	IP20	IK02	1	P.	-	232,73 €
ARD 67525	Prise RJ 45 Cat. 6 FTP - Acier satin	1	horizontal	71	IP20	IK02	1	P.	-	200,63 €
✓ ARD 67531	Prise 2P+T 16A 250V - Acier satin	1	horizontal	71	IP20	IK02	1	P.	-	169,76 €
ARD 67532	Double prise 2P+T 16A 250V - Acier satin	2	horizontal	71	IP20	IK02	1	P.	-	335,58 €

Caractéristiques techniques, Conditionnement, Multiple de vente, Unité de facturation, visuels, Euroclasse, DEEE HT, PU HT en Euros et hors DEEE et Eco-mobilier; donnés à titre indicatif et susceptibles de modifications sans préavis. ils ne nous engageant qu'après confirmation expresse. Les prix unitaires indiqués sont ceux des réseaux COAXEL, REXEL et SCT, ils ne s'appliquent pas pour le réseau ESPACE ELEC.

Pour plus d'informations, consultez votre agence habituelle ou connectez-vous sur notre site internet [rexel.fr](http://rexel.fr) - N.C-nous consulter.

✓ Produit stocké

## APPAREILLAGE TERMINAL

### APPAREILLAGE ARCHITECTURAL

#### ART - UNIVERS ÉPURE ACIER MIROIR

arnould



- Un design brut, minimaliste, essentiel
- Un format grand carré disponible en configurations de 1 à 3 postes
- Des produits sans collerette
- Jusqu'à 32 fonctions (fonctions traditionnelles, guichets lumineux et fonctions My Home)
- Leviers chromés
- Prises énergie à puits affleurant gris magnésium

Référence	Désignation	Nbre de postes	Sens de montage	Entraxe (mm)	IP	IK	Multiple de vente	Unité fact.	DEEE HT	PU HT
✓ <b>ARD 67601</b>	Va-et-vent 10 A - Acier miroir	1	horizontal	71	IP20	IK02	1	P.	-	171,12 €
✓ <b>ARD 67602</b>	Double va-et-vent - Acier miroir	1	horizontal	71	IP20	IK02	1	P.	-	216,06 €
<b>ARD 67610</b>	Poussoir bouton rond 2 A - Acier miroir	1	horizontal	71	IP20	IK02	1	P.	-	171,12 €
<b>ARD 67615</b>	Poussoir levier 6 A - Acier miroir	1	horizontal	71	IP20	IK02	1	P.	-	171,12 €
<b>ARD 67622</b>	Chargeur double USB 1500 mA - Acier miroir	1	horizontal	71	IP20	IK02	1	P.	-	230,26 €
<b>ARD 67625</b>	Prise RJ 45 Cat. 6 FTP - Acier miroir	1	horizontal	71	IP20	IK02	1	P.	-	202,22 €
✓ <b>ARD 67631</b>	Prise 2P+T 16A 250V - Acier miroir	1	horizontal	71	IP20	IK02	1	P.	-	163,22 €
<b>ARD 67632</b>	Double prise 2P+T 16A 250V - Acier miroir	2	horizontal	71	IP20	IK02	1	P.	-	326,69 €

#### ART - UNIVERS ÉPURE NOIR MAT

arnould

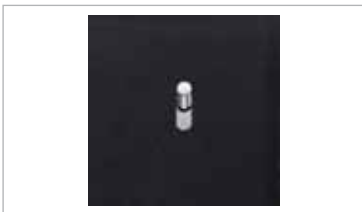

- Un design brut, minimaliste, essentiel
- Un format grand carré disponible en configurations de 1 à 3 postes
- Des produits sans collerette
- Jusqu'à 32 fonctions (fonctions traditionnelles, guichets lumineux et fonctions My Home)
- Leviers chromés
- Prises énergie à puits affleurant anthracite

Référence	Désignation	Nbre de postes	Sens de montage	Entraxe (mm)	IP	IK	Multiple de vente	Unité fact.	DEEE HT	PU HT
✓ <b>ARD 67801</b>	Va-et-vent 10 A - Noir mat	1	horizontal	71	IP20	IK02	1	P.	-	147,79 €
✓ <b>ARD 67802</b>	Double va-et-vent - Noir mat	1	horizontal	71	IP20	IK02	1	P.	-	192,98 €
✓ <b>ARD 67810</b>	Poussoir bouton rond 2 A - Noir mat	1	horizontal	71	IP20	IK02	1	P.	-	149,27 €
✓ <b>ARD 67815</b>	Poussoir 6 A - Noir mat	1	horizontal	71	IP20	IK02	1	P.	-	147,79 €
<b>ARD 67822</b>	Chargeur double USB 1500 mA - Noir mat	1	horizontal	71	IP20	IK02	1	P.	0,08 €	208,41 €
<b>ARD 67825</b>	Prise RJ 45 Cat. 6 FTP - Noir mat	1	horizontal	71	IP20	IK02	1	P.	-	176,18 €
✓ <b>ARD 67831</b>	Prise 2P+T 16A 250V - Noir mat	1	horizontal	71	IP20	IK02	1	P.	-	140,13 €
✓ <b>ARD 67832</b>	Double prise 2P+T 16A 250V - Noir mat	2	horizontal	71	IP20	IK02	1	P.	-	284,09 €

#### ART - UNIVERS ÉPURE BRONZE

arnould



- Un design brut, minimaliste, essentiel
- Un format grand carré disponible en configurations de 1 à 3 postes
- Des produits sans collerette
- Jusqu'à 32 fonctions (fonctions traditionnelles, guichets lumineux et fonctions My Home)
- Leviers chromés
- Prises énergie à puits affleurant anthracite

Référence	Désignation	Nbre de postes	Sens de montage	Entraxe (mm)	IP	IK	Multiple de vente	Unité fact.	DEEE HT	PU HT
✓ <b>ARD 67301</b>	Va-et-vent 10 A - Bronze	1	horizontal	71	IP20	IK02	1	P.	-	174,95 €
✓ <b>ARD 67302</b>	Double va-et-vent levier 10 A - Bronze	1	horizontal	71	IP20	IK02	1	P.	-	216,06 €
<b>ARD 67310</b>	Poussoir bouton rond 2 A - Bronze	1	horizontal	71	IP20	IK02	1	P.	-	174,95 €
✓ <b>ARD 67315</b>	Poussoir levier 6 A - Bronze	1	horizontal	71	IP20	IK02	1	P.	-	174,95 €
<b>ARD 67322</b>	Chargeur double USB 1500 mA - Bronze	1	horizontal	71	IP20	IK02	1	P.	-	232,73 €
<b>ARD 67325</b>	Prise RJ 45 Cat. 6 FTP - Bronze	1	horizontal	71	IP20	IK02	1	P.	-	200,63 €
✓ <b>ARD 67331</b>	Prise 2P+T 16A 250V - Bronze	1	horizontal	71	IP20	IK02	1	P.	-	168,53 €
✓ <b>ARD 67332</b>	Double prise 2P+T 16A 250V - Bronze	2	horizontal	71	IP20	IK02	1	P.	-	334,34 €

Caractéristiques techniques, Conditionnement, Multiple de vente, Unité de facturation, visuels, Euroclasse, DEEE HT, PU HT en Euros et hors DEEE et Eco-mobilier; donnés à titre indicatif et susceptibles de modifications sans préavis. is ne nous engageant qu'après confirmation expresse. Les prix unitaires indiqués sont ceux des réseaux COAXEL, REXEL et SCT, ils ne s'appliquent pas pour le réseau ESPACE ELEC. Pour plus d'informations, consultez votre agence habituelle ou connectez-vous sur notre site internet rexel.fr - N.C= nous consulter.

✓ Produit stocké

## ART - UNIVERS ÉPURE BLANC SATIN

arnould



- Un design brut, minimaliste, essentiel
- Un format grand carré disponible en configurations de 1 à 3 postes
- Des produits sans collerette
- Jusqu'à 32 fonctions (fonctions traditionnelles, guichets lumineux et fonctions My Home)
- Leviers chromés
- Prises énergie à puits affleurant anthracite

Référence	Désignation	Nbre de postes	Sens de montage	Entraxe (mm)	IP	IK	Multiple de vente	Unité fact.	DEEE HT	PU HT
✓ <b>ARD 67901</b>	Va-et-vient 10 A - Blanc satin	1	horizontal	71	IP20	IK02	1	P.	-	149,27 €
✓ <b>ARD 67902</b>	Double va-et-vient - Blanc satin	1	horizontal	71	IP20	IK02	1	P.	-	195,44 €
<b>ARD 67910</b>	Poussoir bouton rond 2 A - Blanc satin	1	horizontal	71	IP20	IK02	1	P.	-	149,27 €
✓ <b>ARD 67915</b>	Poussoir levier 6 A - Blanc satin	1	horizontal	71	IP20	IK02	1	P.	-	149,27 €
<b>ARD 67922</b>	Chargeur double USB 1500 mA - Blanc satin	1	horizontal	71	IP20	IK02	1	P.	-	210,88 €
✓ <b>ARD 67925</b>	Prise RJ 45 Cat. 6 FTP - Blanc satin	1	horizontal	71	IP20	IK02	1	P.	-	178,78 €
✓ <b>ARD 67931</b>	Prise 2P+T 16A 250V - Blanc satin	1	horizontal	71	IP20	IK02	1	P.	-	141,49 €
✓ <b>ARD 67932</b>	Double prise 2P+T 16A 250V - Blanc satin	2	horizontal	71	IP20	IK02	1	P.	-	284,09 €

## ART - ACCESSOIRES

arnould

Référence	Désignation	IP	Couleur	Multiple de vente	Unité fact.	DEEE HT	PU HT
✓ <b>ARD 432001</b>	Boîte d'encastrement multimatériaux pour Art d'Arnould sur mesure	IP20	gris	1	P.	-	14,78 €
✓ <b>ARD 432002</b>	Boîte multimatériaux pour Art d'Arnould sur mesure	IP20	gris	1	P.	-	20,45 €

## 1930

:hager



De forme ronde, inspirée du mouvement Bauhaus des années 30, la gamme 1930 se décline en 5 finitions : classique alba, classique nuit, porcelaine de Rosenthal alba, porcelaine de Rosenthal nuit, verre.

## 1930 - MÉCANISMES

:hager



Référence	Désignation	Multiple de vente	Unité fact.	DEEE HT	PU HT
✓ <b>HAG WMV001</b>	1930 Inter va et vient	1	P.	-	42,90 €
✓ <b>HAG WMV022</b>	1930 Poussoir rotatif inverseur 10/1F	1	P.	-	52,79 €
✓ <b>HAG WMV100B</b>	1930 Prise 2P+T sanvis alba	1	P.	-	26,45 €
✓ <b>HAG WMV100N</b>	1930 Prise 2P+T sanvis nuit	1	P.	-	26,45 €

## 1930 - ENJOLIVEURS

:hager



Référence	Désignation	Multiple de vente	Unité fact.	DEEE HT	PU HT
✓ <b>HAG WMV780B</b>	1930 Enjoliveur et manette rotative alba	1	P.	-	16,56 €
✓ <b>HAG WMV780N</b>	1930 Enjoliveur et manette rotative nuit	1	P.	-	16,56 €
✓ <b>HAG WMV781B</b>	1930 Enjoliveur et manette rotative en porcelaine alba by Rosenthal	1	P.	-	42,90 €
✓ <b>HAG WMV781N</b>	1930 Enjoliveur et manette rotative en porcelaine nuit by Rosenthal	1	P.	-	42,90 €
✓ <b>HAG WMV783B</b>	1930 Enjoliveur de poussoir à voyant E10 blanc	1	P.	-	13,18 €
✓ <b>HAG WMV783N</b>	1930 Enjoliveur de poussoir à voyant E10 noir	1	P.	-	13,18 €

Caractéristiques techniques, Conditionnement, Multiple de vente, Unité de facturation, visuels, Euroclasse, DEEE HT, PU HT en Euros et hors DEEE et Eco-mobilier; donnés à titre indicatif et susceptibles de modifications sans préavis, ils ne nous engagent qu'après confirmation expresse. Les prix unitaires indiqués sont ceux des réseaux COAXEL, REXEL et SCT, ils ne s'appliquent pas pour le réseau ESPACE ELEC.

✓ Produit stocké

Pour plus d'informations, consultez votre agence habituelle ou connectez-vous sur notre site internet [rexel.fr](http://rexel.fr) - N.C-nous consulter.

## APPAREILLAGE TERMINAL

### APPAREILLAGE ARCHITECTURAL

#### 1930 - PLAQUES



Référence	Désignation	Multiple de vente	Unité fact.	DEEE HT	PU HT
✓ <b>HAG WMV401</b>	1930 Plaque 1 poste alba	1	P.	-	8,29 €
✓ <b>HAG WMV402</b>	1930 Plaque 2 postes alba	1	P.	-	23,09 €
✓ <b>HAG WMV411</b>	1930 Plaque 1 poste nuit	1	P.	-	8,29 €
✓ <b>HAG WMV412</b>	1930 Plaque 2 postes nuit	1	P.	-	23,09 €
<b>HAG WMV421</b>	1930 Plaque en porcelaine 1 poste nuit by Rosenthal	1	P.	-	42,90 €
✓ <b>HAG WMV422</b>	1930 Plaque en porcelaine 1 poste alba by Rosenthal	1	P.	-	42,90 €

### APPAREILLAGE COMPOSABLE

#### CELIANE



Pour illuminer les intérieurs, toute une déclinaison de matières et de couleurs en parfaite harmonie avec l'habitat. Toutes ces plaques existent en version 1, 2, 3 ou 4 postes et en version rénovation 57mm, 2 ou 3 postes.

Un large choix de 44 finitions:

- Métal: Aluminum, Titane, Violet Irisé, Alu Snake, Blue Snake, Orange Snake, Copper, Tungstène, Carbone
- Poudré: Argile, Grès, Craie, Eclipse, Schiste, Basalte
- Mémoires: Yesterday, 50'S, 70'S, 90'S, Today, Lumen
- Matière
  - > CUIR: Cuir Caramel, Cuir Texturé, Perle Couture, Pourpre Couture, Cuir Pixel
  - > BOIS: Erable, Chêne, Acajou, Teinté Wengué
  - > ALLIAGE: Inox Brossé, Nickel Velours, Black Nickel, Furtif, Bronze doré
  - > VERRE: Miroir, Moka, Carmin, Piano, Kaolin
  - > CORIAN: Canelé, Gougé
  - > MINERAL: Ardoise, Songe

A noter que les anciennes plaques restent livrables jusqu'à épuisement des stocks.

#### CELIANE - MÉCANISMES



Référence	Désignation	Multiple de vente	Unité fact.	DEEE HT	PU HT
✓ <b>LEG 067001</b>	VV et cde VMC Céliane - 2 vitesses - 10 AX - 230 V-	1	P.	-	6,93 €
✓ <b>LEG 067005</b>	Permutateur Céliane - 10 AX	1	P.	-	31,80 €
✓ <b>LEG 067012</b>	Va et vient Intuition Céliane - extinction automatique	1	P.	-	32,41 €
✓ <b>LEG 067020</b>	interrupteur bipolaire Céliane - 16 AX	1	P.	-	23,47 €
✓ <b>LEG 067025</b>	Ecodétecteur basique 3 fils Céliane - avec Neutre	1	P.	-	46,50 €
✓ <b>LEG 067026</b>	Ecodétecteur 2 fils Céliane - sans Neutre	1	P.	-	92,19 €
✓ <b>LEG 067027</b>	Ecodétecteur pour minuterie 2 fils Céliane - sans Neutre	1	P.	-	71,53 €
✓ <b>LEG 067031</b>	Poussoir inverseur Céliane - 6 A - contact NO-NF	1	P.	-	11,91 €
✓ <b>LEG 067041</b>	Inter sans neutre à commande tactile Céliane - 400 W	1	P.	-	96,42 €
✓ <b>LEG 067068</b>	Lampe autonome débrosable Céliane	1	P.	-	45,25 €
✓ <b>LEG 067106</b>	Prise de courant + chargeur universel 2 USB 2400 mA précâblées Céliane	1	P.	-	42,80 €
✓ <b>LEG 067111</b>	Prise de courant std Français Céliane - 16 A - 250V - 2P+T - bornes auto	1	P.	-	5,11 €
✓ <b>LEG 067116</b>	Prise de courant + chargeur universel simple USB 1000 mA semi-encastré Céliane	1	P.	-	42,69 €
✓ <b>LEG 067124</b>	Prise de courant 2x2P+T précâblée std Français Céliane	1	P.	-	11,93 €
✓ <b>LEG 067126</b>	Prise de courant 3x2P+T précâblée std Français Céliane	1	P.	-	17,88 €
✓ <b>LEG 067128</b>	Prise de courant 4x2P+T compacte précâblée std Français Céliane	1	P.	-	23,84 €
✓ <b>LEG 067181</b>	Sortie de câble Céliane - livrées avec serre-câbles	1	P.	-	9,79 €
✓ <b>LEG 067308</b>	Module bluetooth Céliane - pour diffusion sonore	1	P.	-	173,27 €

Caractéristiques techniques, Conditionnement, Multiple de vente, Unité de facturation, visuels, Euroclasse, DEEE HT, PU HT en Euros et hors DEEE et Eco-mobilier; donnés à titre indicatif et susceptibles de modifications sans préavis. is ne nous engageant qu'après confirmation expresse. Les prix unitaires indiqués sont ceux des réseaux COAXEL, REXEL et SCT, ils ne s'appliquent pas pour le réseau ESPACE ELEC.

Pour plus d'informations, consultez votre agence habituelle ou connectez-vous sur notre site internet rexel.fr - N.C-nous consulter.



## CELIANE - MÉCANISMES



Référence	Désignation	Multiple de vente	Unité fact.	DEEE HT	PU HT
✓ LEG 067311	Prise haut-parleur Céliane	1	P.	-	11,63 €
✓ LEG 067338	Prise téléphone Céliane - 8 contacts	1	P.	-	16,52 €
✓ LEG 067345	Prise RJ 45 Céliane - Cat. 6 - FTP - LCS <sup>2</sup>	1	P.	-	18,00 €
✓ LEG 067382	Prise TV Céliane - simple - mâle 0-2 400 MHz	1	P.	-	11,97 €
✓ LEG 067388	Prise TV-R-SAT Céliane	1	P.	-	35,78 €
✓ LEG 067400	Thermostat d'ambiance Céliane	1	P.	-	131,18 €
✓ LEG 067410	Thermostat d'ambiance fil pilote Céliane 230 V	1	P.	-	129,87 €
✓ LEG 067430	Prise d'aspiration centralisée Céliane - sans contact - enjo Blanc	1	P.	-	56,08 €
✓ LEG 067432	Prise d'aspiration centralisée Céliane - contact électrique - enjo Blanc	1	P.	-	84,11 €
✓ LEG 067601	Inter pour volets roulants Céliane - cde directe de moteur	1	P.	-	31,66 €
✓ LEG 067656	Liseuse Céliane - livré avec enjo Blanc	1	P.	-	120,25 €
✓ LEG 067657	Liseuse Céliane - livré avec enjo Titane	1	P.	-	122,66 €

## CELIANE - SUPPORTS UNIVERSELS



Référence	Désignation	Nbre de modules	Sens de montage	Multiple de vente	Unité fact.	DEEE HT	PU HT
✓ LEG 080251	Support pour fixation à vis Batibox - sécable - pour 1 poste - 2 mod	2	horizontal ou vertical	1	P.	-	2,17 €
✓ LEG 080252	Support pour fixation à vis Batibox - montage horiz/vert - pour 2 postes -4/5 mod	4,5 ou 2x2	horizontal ou vertical	1	P.	-	5,06 €
✓ LEG 080253	Support pour fixation à vis Batibox - montage horiz/vert - pour 3 postes -6/8 mod	6,8 ou 3x2	horizontal ou vertical	1	P.	-	10,76 €
✓ LEG 080254	Support pour fixation à vis Batibox - montage horiz/vert - pour 4 postes -10 mod	10 ou 4x2	horizontal ou vertical	1	P.	-	14,03 €
✓ LEG 080261	Support pour fixation à griffes Batibox - rénovation - pour 1 poste - 2 mod	2	horizontal ou vertical	1	P.	-	4,59 €

## CELIANE - DOIGTS ET ENJOLIVEURS



Blanc Titane ou Graphite, à associer avec les plaques de finition selon l'envie de vos clients.

Référence	Désignation	Couleur	Multiple de vente	Unité fact.	DEEE HT	PU HT
✓ LEG 065001	Enjoliveur Céliane - VV / poussoir - doigt étroit blanc (version titane > LEG 065101, version graphite > LEG 065201)	blanc	1	P.	-	1,49 €
✓ LEG 065002	Enjoliveur Céliane - double VV/poussoir - doigt étroit blanc (version titane > LEG 065102, version graphite > LEG 065202)	blanc	1	P.	-	5,51 €
✓ LEG 065083	Enjoliveur Céliane - variateurs - blanc (version titane > LEG 065183, version graphite > LEG 065283)	blanc	1	P.	-	10,44 €
✓ LEG 068001	Enjoliveur Céliane - VV / poussoir - doigt large Blanc (version titane > LEG 068301, version graphite > LEG 067901)	blanc	1	P.	-	1,49 €
✓ LEG 068012	Enjoliveur Céliane - VV Intuition - doigt large Blanc (version titane > LEG 068312, version graphite > LEG 067922)	blanc	1	P.	-	3,78 €
✓ LEG 068026	Enjoliveur Céliane - écodétecteur avec dérogation - Blanc (version titane > LEG 068326, version graphite > LEG 067926)	blanc	1	P.	-	10,44 €
✓ LEG 068111	Enjoliveur Céliane - prise 2P+T Surface - Blanc (version titane > LEG 068411, version graphite > LEG 067911). Pour PC 067124 prévoir 2 enjoliveurs. Pour PC 67126 prévoir 3 enjoliveurs	blanc	1	P.	-	1,46 €
✓ LEG 068112	Enjoliveur Céliane - prise 2P+T standard - Blanc (version titane > LEG 068412, version graphite > LEG 067912)	blanc	1	P.	-	1,46 €
✓ LEG 068114	Enjoliveur Céliane - prise 4 x 2P+T Surface pré-cablée compacte - Blanc (version titane > LEG 068414, version graphite > LEG 067914)	blanc	1	P.	-	16,19 €
✓ LEG 068115	Enjoliveur Céliane - prise 2P+T Surface à voyant - Blanc (version titane > LEG 068415, version graphite > LEG 067915)	blanc	1	P.	-	6,48 €
✓ LEG 068116	Enjoliveur Céliane - prise 2P+T Surface + chargeur USB semi encastré - Blanc (version titane > LEG 068416, version graphite > LEG 067916)	blanc	1	P.	-	16,19 €
✓ LEG 068125	Enjoliveur Céliane - prise 4 x 2P+T standard pré-cablée compacte - Blanc (version titane > LEG 068125, version graphite > LEG 068425)	blanc	1	P.	-	16,19 €
✓ LEG 068141	Enjoliveur Céliane - sortie de câble - Blanc (version titane > LEG 068441, version graphite > LEG 067941)	blanc	1	P.	-	3,78 €

Caractéristiques techniques, Conditionnement, Multiple de vente, Unité de facturation, visuels, Euroclasse, DEEE HT, PU HT en Euros et hors DEEE et Eco-mobilier; donnés à titre indicatif et susceptibles de modifications sans préavis, ils ne nous engagent qu'après confirmation expresse. Les prix unitaires indiqués sont ceux des réseaux COAXEL, REXEL et SCT, ils ne s'appliquent pas pour le réseau ESPACE ELEC. Pour plus d'informations, consultez votre agence habituelle ou connectez-vous sur notre site internet rexel.fr - N.C-nous consulter.

✓ Produit stocké

# APPAREILLAGE TERMINAL

## APPAREILLAGE COMPOSABLE

### CELIANE - DOIGTS ET ENJOLIVEURS



Référence	Désignation	Couleur	Multiple de vente	Unité fact.	DEEE HT	PU HT
✓ LEG 068151	Enjoliveur Céliane - inter / poussoir / cde pour fenêtre de toit - Blanc (version titane > LEG 068451, version graphite > LEG 067955)	blanc	1	P.	-	9,72 €
✓ LEG 068211	Enjoliveur Céliane - prise HP simple - Blanc (version titane > LEG 068511, version graphite > LEG 067813)	blanc	1	P.	-	3,78 €
✓ LEG 068237	Enjoliveur Céliane - prise téléphone pour réseau mixte et basique - Blanc (version titane > LEG 068537, version graphite > LEG 067937)	blanc	1	P.	-	3,94 €
✓ LEG 068238	Enjoliveur Céliane - prise téléphone 8 contacts - Blanc (version titane > LEG 068538, version graphite > LEG 067938)	blanc	1	P.	-	1,16 €
✓ LEG 068240	Enjoliveur Céliane - thermostat d'ambiance - Blanc (version titane > LEG 068540, version graphite > LEG 067980)	blanc	1	P.	-	3,78 €
✓ LEG 068245	Enjoliveur Céliane - thermostat fil pilote / CPL - Blanc (version titane > LEG 068545, version graphite > LEG 067993)	blanc	1	P.	-	6,48 €
✓ LEG 068251	Enjoliveur Céliane - prise RJ 45 - Blanc (version titane > LEG 068551, version graphite > LEG 067951)	blanc	1	P.	-	3,90 €
✓ LEG 068282	Enjoliveur Céliane - prise TV simple mâle / type "F" à visser - Blanc (version titane > LEG 068582, version graphite > LEG 067982)	blanc	1	P.	-	1,53 €
✓ LEG 068285	Enjoliveur Céliane - prise TV-R-SAT - Blanc (version titane > LEG 068585, version graphite > LEG 067985)	blanc	1	P.	-	3,78 €
✓ LEG 068291	Enjoliveur Céliane - prise simple pour réseau Optimum - Blanc (version titane > LEG 068591, version graphite > LEG 067990)	blanc	1	P.	-	7,04 €
✓ LEG 068118	Induction face avant couleur métallisée (nécessite mécanismes LEG 067462 module de charge 2 USB 2400 mA Type-A)		1	P.	-	57,37 €

### CELIANE - PLAQUES DE FINITION MÉMOIRES-LAQUÉS



Référence	Désignation	Nbre de postes	Sens de montage	IP	Multiple de vente	Unité fact.	DEEE HT	PU HT
✓ LEG 066601	Plaque Céliane - Mémoires - 1 poste - Gris Perle (2 postes LEG 066602, 3 postes LEG 066603, 4 postes LEG 066604)	1	horizontal et vertical	IP20	1	P.	-	2,19 €
✓ LEG 066611	Plaque Céliane Laqué 1 poste - finition Galet (2 postes LEG 066612, 3 postes LEG 066613, 4 postes LEG 066614)	1	horizontal et vertical	IP20	1	P.	-	2,19 €
✓ LEG 066631	Plaque Céliane - Mémoires - 1 poste - Yesterday (2 postes LEG 066632, 3 postes LEG 066633, 4 postes LEG 066634)	1	horizontal et vertical	IP20	1	P.	-	2,19 €
✓ LEG 066640	Plaque Céliane - Mémoires - 1 poste - Lumen	1	horizontal et vertical	IP20	1	P.	-	6,40 €
✓ LEG 066641	Plaque Céliane - Mémoires - 1 poste - 50's (2 postes LEG 066642, 3 postes LEG 066643, 4 postes LEG 066644)	1	horizontal et vertical	IP20	1	P.	-	2,19 €
✓ LEG 066651	Plaque Céliane - Mémoires - 1 poste - 70's (2 postes LEG 066652, 3 postes LEG 066653, 4 postes LEG 066654)	1	horizontal et vertical	IP20	1	P.	-	2,19 €
✓ LEG 066661	Plaque Céliane - Mémoires - 1 poste - 90's (2 postes LEG 066662, 3 postes LEG 066663, 4 postes LEG 066664)	1	horizontal et vertical	IP20	1	P.	-	2,19 €
✓ LEG 066671	Plaque Céliane - Mémoires - 1 poste - Today (2 postes LEG 066672, 3 postes LEG 066673, 4 postes LEG 066674)	1	horizontal et vertical	IP20	1	P.	-	2,19 €
✓ LEG 066681	Plaque Céliane Laqué 1 poste - finition Noir (2 postes LEG 066682, 3 postes LEG 066683, 4 postes LEG 066684)	1	horizontal et vertical	IP20	1	P.	-	2,19 €

### CELIANE - PLAQUES DE FINITION POUDRÉ

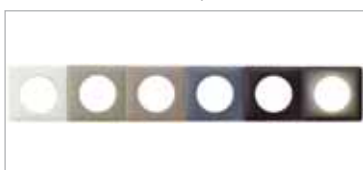

Référence	Désignation	Nbre de postes	Sens de montage	IP	Multiple de vente	Unité fact.	DEEE HT	PU HT
✓ LEG 066701	Plaque Céliane - Poudré - 1 poste - Craie (2 postes LEG 066702, 3 postes LEG 066703, 4 postes LEG 066704)	1	horizontal et vertical	IP20	1	P.	-	6,40 €
✓ LEG 066711	Plaque Céliane - Poudré - 1 poste - Argile (2 postes LEG 066712, 3 postes LEG 066713, 4 postes LEG 066714)	1	horizontal et vertical	IP20	1	P.	-	6,40 €
✓ LEG 066721	Plaque Céliane - Poudré - 1 poste - Grès (2 postes LEG 066722, 3 postes LEG 066723, 4 postes LEG 066724)	1	horizontal et vertical	IP20	1	P.	-	6,40 €
✓ LEG 066731	Plaque Céliane - Poudré - 1 poste - Schiste (2 postes LEG 066732, 3 postes LEG 066733, 4 postes LEG 066734)	1	horizontal et vertical	IP20	1	P.	-	6,40 €
✓ LEG 066740	Plaque Céliane - Poudré - 1 poste - Eclipse	1	horizontal et vertical	IP20	1	P.	-	6,40 €
✓ LEG 066741	Plaque Céliane - Poudré - 1 poste - Basalte (2 postes LEG 066742, 3 postes LEG 066743, 4 postes LEG 066744)	1	horizontal et vertical	IP20	1	P.	-	6,40 €
LEG 066751	Plaque Céliane Poudré 1 poste - finition Bordeaux (2 postes LEG 066752, 3 postes LEG 066753, 4 postes LEG 066754)	1	horizontal et vertical	IP20	1	P.	-	6,40 €
✓ LEG 066761	Plaque Céliane Poudré 1 poste - finition Vieux rose (2 postes LEG 066762, 3 postes LEG 066763, 4 postes LEG 066764)	1	horizontal et vertical	IP20	1	P.	-	6,40 €

Caractéristiques techniques, Conditionnement, Multiple de vente, Unité de facturation, visuels, Euroclasse, DEEE HT, PU HT en Euros et hors DEEE et Eco-mobilier; donnés à titre indicatif et susceptibles de modifications sans préavis. is ne nous engageant qu'après confirmation expresse. Les prix unitaires indiqués sont ceux des réseaux COAXEL, REXEL et SCT, ils ne s'appliquent pas pour le réseau ESPACE ELEC. Pour plus d'informations, consultez votre agence habituelle ou connectez-vous sur notre site internet rexel.fr - N.C= nous consulter.

✓ Produit stocké

## CELIANE - PLAQUES DE FINITION MÉTAL



Référence	Désignation	Nbre de postes	Sens de montage	IP	Multiple de vente	Unité fact.	DEEE HT	PU HT
✓ LEG 066621	Plaque Céliane - Métal - 1 poste - Ivoire (2 postes LEG 066622, 3 postes LEG 066623, 4 postes LEG 066624)	1	horizontal et vertical	IP20	1	P.	-	2,19 €
✓ LEG 068711	Plaque Céliane - Métal - 1 poste - Violet Irisé (2 postes LEG 068712, 3 postes LEG 068713, 4 postes LEG 068714)	1	horizontal et vertical	IP20	1	P.	-	11,86 €
✓ LEG 068721	Plaque Céliane - Métal - 1 poste - Alu Snake (2 postes LEG 068722, 3 postes LEG 068723, 4 postes LEG 068724)	1	horizontal et vertical	IP20	1	P.	-	11,86 €
✓ LEG 068761	Plaque Céliane - Métal - 1 poste - Orange Snake (2 postes LEG 068762, 3 postes LEG 068763, 4 postes LEG 068764)	1	horizontal et vertical	IP20	1	P.	-	11,86 €
✓ LEG 068771	Plaque Céliane - Métal - 1 poste - Blue Snake (2 postes LEG 068772, 3 postes LEG 068773, 4 postes LEG 068774)	1	horizontal et vertical	IP20	1	P.	-	11,86 €
LEG 068781	Plaque Céliane Métal 1 poste - finition Nuit d'Encre (2 postes LEG 068782, 3 postes LEG 068783, 4 postes LEG 068784)	1	horizontal et vertical	IP20	1	P.	-	11,86 €
LEG 068791	Plaque Céliane Métal 1 poste - finition Laiton (2 postes LEG 068792, 3 postes LEG 068793, 4 postes LEG 068794)	1	horizontal et vertical	IP20	1	P.	-	11,86 €
✓ LEG 068971	Plaque Céliane - Métal - 1 poste - Tungstène (2 postes LEG 068972, 3 postes LEG 068973, 4 postes LEG 068974)	1	horizontal et vertical	IP20	1	P.	-	11,86 €
✓ LEG 068981	Plaque Céliane - Métal - 1 poste - Carbone (2 postes LEG 068982, 3 postes LEG 068983, 4 postes LEG 068984)	1	horizontal et vertical	IP20	1	P.	-	11,86 €
✓ LEG 068991	Plaque Céliane - Métal - 1 poste - Copper (2 postes LEG 068992, 3 postes LEG 068993, 4 postes LEG 068994)	1	horizontal et vertical	IP20	1	P.	-	11,86 €

## CELIANE - PLAQUES DE FINITION MATIÈRES



Référence	Désignation	Nbre de postes	Sens de montage	IP	Multiple de vente	Unité fact.	DEEE HT	PU HT
✓ LEG 069011	Plaque Céliane - Matières - 1 poste - Corian® Cannelé (2 postes LEG 069012, 3 postes LEG 069013, 4 postes LEG 069014)	1	horizontal et vertical	IP20	1	P.	-	46,48 €
✓ LEG 069021	Plaque Céliane - Matières - 1 poste - Corian® Gougé (2 postes LEG 069022, 3 postes LEG 069023, 4 postes LEG 069024)	1	horizontal et vertical	IP20	1	P.	-	46,48 €
✓ LEG 069031	Plaque Céliane - Matières - 1 poste - Black Nickel (2 postes LEG 069032, 3 postes LEG 069033, 4 postes LEG 069034)	1	horizontal et vertical	IP20	1	P.	-	34,75 €
✓ LEG 069041	Plaque Céliane - Matières - 1 poste - Furtif (2 postes LEG 069042, 3 postes LEG 069043, 4 postes LEG 069044)	1	horizontal et vertical	IP20	1	P.	-	34,75 €
✓ LEG 069051	Plaque Céliane - Matières - 1 poste - Chêne Blanchi (2 postes LEG 069052, 3 postes LEG 069053, 4 postes LEG 069054)	1	horizontal et vertical	IP20	1	P.	-	34,75 €
✓ LEG 069131	Plaque Céliane - Matières - 1 poste - Bronze Doré (2 postes LEG 069132, 3 postes LEG 069133, 4 postes LEG 069134)	1	horizontal et vertical	IP20	1	P.	-	34,75 €
✓ LEG 069421	Plaque Céliane - Matières - 1 poste - Cuir Caramel (2 postes LEG 069422, 3 postes LEG 069423, 4 postes LEG 069424)	1	horizontal et vertical	IP20	1	P.	-	46,48 €
✓ LEG 069431	Plaque Céliane - Matières - 1 poste - Cuir Perle Couture (2 postes LEG 069432, 3 postes LEG 069433)	1	horizontal et vertical	IP20	1	P.	-	46,48 €
✓ LEG 069441	Plaque Céliane - Matières - 1 poste - Cuir Pourpre Couture (2 postes LEG 069442, 3 postes LEG 069443)	1	horizontal et vertical	IP20	1	P.	-	46,48 €
✓ LEG 069451	Plaque Céliane - Matières - 1 poste - Cuir Pixel (2 postes LEG 069452, 3 postes LEG 069453)	1	horizontal et vertical	IP20	1	P.	-	46,48 €
✓ LEG 069461	Plaque Céliane - Matières - 1 poste - Verre Moka (2 postes LEG 069462, 3 postes LEG 069463, 4 postes LEG 069464)	1	horizontal et vertical	IP20	1	P.	-	46,48 €
✓ LEG 069471	Plaque Céliane - Matières - 1 poste - Verre Carmin (2 postes LEG 069472, 3 postes LEG 069473, 4 postes LEG 069474)	1	horizontal et vertical	IP20	1	P.	-	46,48 €

## CELIANE - CADRES SAILLES



Référence	Désignation	Nbre de postes	Sens de montage	Couleur	Multiple de vente	Unité fact.	DEEE HT	PU HT
✓ LEG 080241	Cadre saillie Céliane - 1 poste - Blanc	1	horizontal et vertical	blanc	1	P.	-	14,23 €
✓ LEG 080243	Cadre saillie Céliane - 3 postes horizontal/vertical - Blanc	3	horizontal et vertical	blanc	1	P.	-	44,27 €
✓ LEG 080244	Cadre saillie Céliane - 1 poste - Titane	1	horizontal et vertical	titane	1	P.	-	17,53 €
✓ LEG 080246	Cadre saillie Céliane - 3 postes horizontal/vertical - Titane	3	horizontal et vertical	titane	1	P.	-	52,33 €

Caractéristiques techniques, Conditionnement, Multiple de vente, Unité de facturation, visuels, Euroclasse, DEEE HT, PU HT en Euros et hors DEEE et Eco-mobilier; donnés à titre indicatif et susceptibles de modifications sans préavis, ils ne nous engagent qu'après confirmation expresse. Les prix unitaires indiqués sont ceux des réseaux COAXEL, REXEL et SCT, ils ne s'appliquent pas pour le réseau ESPACE ELEC.

Pour plus d'informations, consultez votre agence habituelle ou connectez-vous sur notre site internet rexel.fr - N.C-nous consulter.

✓ Produit stocké

## APPAREILLAGE TERMINAL

### APPAREILLAGE COMPOSABLE

#### CELIANE - ÉTANCHE



Référence	Désignation	Nbre de postes	Sens de montage	IP	Couleur	Multiple de vente	Unité fact.	DEEE HT	PU HT
✓ <b>LEG 067801</b>	Enjoliveur simple Céliane - IP 44 - pour réf. 0 670 01/31 - Blanc			IP44	blanc	1	P.	-	5,52 €
✓ <b>LEG 067802</b>	Enjoliveur double Céliane - IP 44 - pour 2 réf. 0 670 01/31 - Blanc			IP44	blanc	1	P.	-	20,37 €
✓ <b>LEG 067803</b>	Enjoliveur simple à voyant Céliane - IP 44 - pour réf. 0 670 01/31 - Blanc			IP44	blanc	1	P.	-	34,71 €
✓ <b>LEG 067804</b>	Enjoliveur double à voyant Céliane - IP 44 - pour 2 réf. 0 670 01/31 - Blanc			IP44	blanc	1	P.	-	38,63 €
✓ <b>LEG 067805</b>	Enjoliveur avec porte étiquette Céliane - IP 44 - pour réf. 0 670 01/31 - Blanc			IP44	blanc	1	P.	-	44,20 €
✓ <b>LEG 069071</b>	Plaque Céliane - IP 44 - 1 poste	1	horizontal et vertical	IP44	blanc	1	P.	-	10,21 €
✓ <b>LEG 069072</b>	Plaque Céliane - IP 44 - 2 postes verticaux ou horizontaux	2	horizontal et vertical	IP44	blanc	1	P.	-	20,41 €

#### CELIANE - ACCESSOIRES



Référence	Désignation	Multiple de vente	Unité fact.	DEEE HT	PU HT
✓ <b>LEG 067670</b>	Couronne lumineuse 230 V Céliane - fonction témoin ou lumineux	1	P.	-	28,61 €
✓ <b>LEG 067685</b>	Voyant témoin 230 V Céliane - pour câblage existant	1	P.	-	16,23 €
✓ <b>LEG 067686</b>	Voyant lumineux 230 V Céliane	1	P.	-	12,04 €
✓ <b>LEG 067687</b>	Voyant lumineux 12-24-48 V Céliane	1	P.	-	12,68 €
✓ <b>LEG 067688</b>	Voyant témoin 230 V Céliane - pour câblage phase distribuée	1	P.	-	11,87 €

**PRODUITS, TARIFS ET CONDITIONS À JOUR EN PERMANENCE**

- Moteur de recherche
- Export de données
- Prix personnalisés
- Actualisation en ligne

Ta

Notre solution en vidéo sur [www.esabora-digital-services.com](http://www.esabora-digital-services.com)

#### DOOXIE



Simple, moderne et connectée, la gamme dooxie propose un large choix de prises et d'interrupteurs pour répondre à tous les besoins. Retrouvez dans cette collection d'interrupteurs et prises les essentiels va-et-vient, boutons poussoirs (lumineux et témoins), interrupteurs automatiques mais aussi les variateurs de lumière. Ces derniers vous permettront de régler l'intensité des lumières. Pour piloter l'installation électrique de la maison ou logement, en local ou à distance, via un smartphone ou par la voix, optez pour les prises et interrupteurs connectés dooxie with Netatmo. Raccordées au réseau de communication, les prises RJ45 donnent accès au multimédia dans toutes les pièces du logement. Les chargeurs USB (type A et type C) ou chargeurs à induction simplifient la vie au quotidien pour charger les smartphones et autres appareils électriques. Enfin, choisissez parmi toutes finitions possibles : forme ronde ou carrée, de couleur blanche, noire ou aluminium...etc. De quoi booster l'imagination et s'adapter au mieux au style des pièces de vos clients !

#### DOOXIE - DOOXIE ONE COMPLET AVEC PLAQUE



Référence	Désignation	Multiple de vente	Unité fact.	DEEE HT	PU HT
✓ <b>LEG 600701</b>	Interrupteur ou va-et-vient dooxie one 10AX 250V - livré avec plaque carrée blanche et griffes	1	P.	-	7,99 €
✓ <b>LEG 600705</b>	Poussoir dooxie one 6A 250V - livré avec plaque carrée blanche et griffes	1	P.	-	10,90 €
✓ <b>LEG 600716</b>	Poussoir simple avec voyant lumineux dooxie one 6A 250V - livré avec plaque carrée blanche et griffes	1	P.	-	17,80 €
✓ <b>LEG 600724</b>	Sortie de câble IP21 dooxie one livrée complète finition blanc	1	P.	-	14,15 €
✓ <b>LEG 600728</b>	Prise de courant easyréno 2P+T 16A faible profondeur dooxie one livrée avec plaque carrée blanche et griffes	1	P.	-	7,53 €
✓ <b>LEG 600731</b>	Transformeur pour réaliser 5 fonctions va-et-vient et poussoir dooxie one livré avec plaque carrée blanche et griffes	1	P.	-	13,80 €
✓ <b>LEG 600734</b>	Prise de courant 2P à puits 16A dooxie one livrée avec plaque carrée blanche et griffes	1	P.	-	7,53 €
✓ <b>LEG 600735</b>	Prise de courant 2P+T Surface dooxie one 16A livrée avec plaque carrée blanche et griffes	1	P.	-	7,53 €
✓ <b>LEG 600751</b>	Prise TV étoile blindée dooxie one livrée avec plaque carrée blanche et griffes	1	P.	-	13,80 €

Caractéristiques techniques, Conditionnement, Multiple de vente, Unité de facturation, visuels, Euroclasse, DEEE HT, PU HT en Euros et hors DEEE et Eco-mobilier; donnés à titre indicatif et susceptibles de modifications sans préavis. ✓ Produit stocké  
 is ne nous engageant qu'après confirmation expresse. Les prix unitaires indiqués sont ceux des réseaux COAXEL, REXEL et SCT, ils ne s'appliquent pas pour le réseau ESPACE ELEC.  
 Pour plus d'informations, consultez votre agence habituelle ou connectez-vous sur notre site internet rexel.fr - N.C=nous consulter.



## DOOXIE - MÉCANISMES



Référence	Désignation	Multiple de vente	Unité fact.	DEEE HT	PU HT
✓ <b>LEG 600001</b>	Interrupteur ou va-et-vient dooxie 10AX 250V- finition blanc	1	P.	-	5,05 €
✓ <b>LEG 600002</b>	Double interrupteur ou va-et-vient dooxie 10AX 250V- finition blanc	1	P.	-	14,52 €
✓ <b>LEG 600004</b>	Poussoir simple dooxie 6A 250V- finition blanc	1	P.	-	8,71 €
✓ <b>LEG 600008</b>	Poussoir double dooxie 6A 250V- finition blanc	1	P.	-	20,03 €
✓ <b>LEG 600009</b>	Interrupteur ou va-et-vient avec voyant témoin dooxie 10AX 250V- finition blanc	1	P.	-	12,71 €
✓ <b>LEG 600011</b>	Interrupteur ou va-et-vient avec voyant lumineux dooxie 10AX 250V- finition blanc	1	P.	-	12,71 €
✓ <b>LEG 600016</b>	Poussoir simple avec voyant lumineux dooxie 6A 250V- finition blanc	1	P.	-	15,62 €
✓ <b>LEG 600018</b>	Poussoir simple avec voyant lumineux et marquage sonnette dooxie 6A 250V- finition blanc	1	P.	-	21,37 €
✓ <b>LEG 600021</b>	Commande de volets roulants dooxie finition blanc	1	P.	-	26,14 €
✓ <b>LEG 600031</b>	Transformeur pour réaliser 5 fonctions va-et-vient et poussoir dooxie finition blanc	1	P.	-	11,62 €
✓ <b>LEG 600321</b>	Double prise de courant compacte monobloc easyréno 2P+T dooxie 16A livrée avec plaque carrée blanche	1	P.	-	21,39 €
✓ <b>LEG 600323</b>	Sortie de câble IP21 dooxie livrée complète avec plaque finition blanc	1	P.	-	5,26 €
✓ <b>LEG 600328</b>	Prise de courant easyréno 2P+T faible profondeur dooxie 16A finition blanc	1	P.	-	5,35 €
✓ <b>LEG 600332</b>	Double prise de courant 2P+T Surface dooxie 16A précâblées finition blanc	1	P.	-	14,97 €
✓ <b>LEG 600334</b>	Prise de courant 2P à puits dooxie 16A finition blanc	1	P.	-	5,35 €
✓ <b>LEG 600335</b>	Prise de courant 2P+T Surface dooxie 16A finition blanc	1	P.	-	4,81 €
✓ <b>LEG 600343</b>	Double chargeur USB TypeA dooxie 3A finition blanc	1	P.	-	39,10 €
✓ <b>LEG 600351</b>	Prise TV simple étoile blindée dooxie finition blanc	1	P.	-	11,62 €
✓ <b>LEG 600352</b>	Prise TV + RJ45 cat6 STP compacte dooxie finition blanc	1	P.	-	32,00 €
✓ <b>LEG 600368</b>	Prise téléphone en T dooxie finition blanc	1	P.	-	15,69 €
✓ <b>LEG 600376</b>	Prise blindée RJ45 cat6 FTP dooxie finition blanc	1	P.	-	17,60 €
✓ <b>LEG 600044</b>	Obturbateur dooxie finition blanc	1	P.	-	5,06 €

## DOOXIE - PLAQUES



Référence	Désignation	Multiple de vente	Unité fact.	DEEE HT	PU HT
✓ <b>LEG 600801</b>	Plaque carrée dooxie 1 poste finition blanc	1	P.	-	1,94 €
✓ <b>LEG 600802</b>	Plaque carrée dooxie 2 postes finition blanc	1	P.	-	3,80 €
✓ <b>LEG 600803</b>	Plaque carrée dooxie 3 postes finition blanc	1	P.	-	5,69 €
✓ <b>LEG 600804</b>	Plaque carrée dooxie 4 postes finition blanc	1	P.	-	7,59 €
✓ <b>LEG 600980</b>	Plaque ronde dooxie 1 poste finition blanc	1	P.	-	2,01 €

## DOOXIE - CADRES SAILLES



Référence	Désignation	Multiple de vente	Unité fact.	DEEE HT	PU HT
✓ <b>LEG 600041</b>	Cadre saillie 1 poste dooxie finition blanc	1	P.	-	6,90 €

Caractéristiques techniques, Conditionnement, Multiple de vente, Unité de facturation, visuels, Euroclasse, DEEE HT, PU HT en Euros et hors DEEE et Eco-mobilier; donnés à titre indicatif et susceptibles de modifications sans préavis, ils ne nous engagent qu'après confirmation expresse. Les prix unitaires indiqués sont ceux des réseaux COAXEL, REXEL et SCT, ils ne s'appliquent pas pour le réseau ESPACE ELEC.

Pour plus d'informations, consultez votre agence habituelle ou connectez-vous sur notre site internet rexel.fr - N.C-nous consulter.

✓ Produit stocké

# APPAREILLAGE TERMINAL

## APPAREILLAGE COMPOSABLE

### DOOXIE - ACCESSOIRES



Référence	Désignation	Multiple de vente	Unité fact.	DEEE HT	PU HT
✓ <b>LE6 600049</b>	Griffe Rapido profondeur 30mm pour fixation des appareils dooxie en rénovation	1	P.	-	0,60 €

### LIVINGLIGHT



LivingLight conjugue design et technologie pour s'adapter à tous les types de chantier. La série propose 3 formats de plaques (carrée, ronde et la version ultra plate AIR) et 47 finitions. Sa conception en 3 éléments (support, mécanisme + plaque) vous garantit une grande simplicité de pose. Les mécanismes se déclinent en 3 coloris (blanc, anthracite et aluminium) et sont équipés de bornes automatiques sur les commandes et prises pour plus de rapidité et fiabilité. L'offre intègre également les solutions My Home domotique pour le confort et la sécurité de vos installations.

### LIVINGLIGHT - MÉCANISMES



Référence	Désignation	Nbre de modules	IP	Couleur	Multiple de vente	Unité fact.	DEEE HT	PU HT
✓ <b>TIC L4003A</b>	Va-et-vient à bascule Livinglight - 16 AX 250 V - - Anthracite - 1 module	1	IP21	anthracite	1	P.	-	8,13 €
✓ <b>TIC L4003M2A</b>	Va-et-vient à bascule Livinglight - 16 AX 250 V - - Anthracite - 2 modules	2	IP21	anthracite	1	P.	-	8,12 €
✓ <b>TIC L4005A</b>	Poussoir à bascule Livinglight - contact NO- 10 A 250 V - - Anthracite-1 module	1	IP21	anthracite	1	P.	-	11,28 €
✓ <b>TIC L4005M2A</b>	Poussoir à bascule Livinglight - contact NO- 10 A 250 V - - Anthracite-2 modules	2	IP21	anthracite	1	P.	-	11,29 €
✓ <b>TIC L4027</b>	Inverseur à position fixe Livinglight pour VR 16 A 250 V - - Anthracite - 1 module	1	IP21	anthracite	1	P.	-	30,85 €
✓ <b>TIC L4037</b>	Double-poussoir interbloqué Livinglight pour VR 16 A 250 V - - Anthracite- 1 module	1		anthracite	1	P.	-	30,87 €
✓ <b>TIC L4142</b>	Prise 2P+T Standard Livinglight - Connexion à vis - Anthracite - 2 modules	2	IP21	anthracite	1	P.	-	6,10 €
✓ <b>TIC L4142AF</b>	Prise 2P+T Surface Livinglight - Connexion auto - Anthracite - 2 modules	2	IP21	anthracite	1	P.	-	6,52 €
✓ <b>TIC L4142AN</b>	Prise 2P+T Standard Livinglight - Connexion auto - Anthracite - 2 modules	2	IP21	anthracite	1	P.	-	6,00 €
✓ <b>TIC L4279C6F</b>	Prise RJ 45 Livinglight Cat. 6 - FTP - Anthracite - 1 module	1	IP21	anthracite	1	P.	-	20,27 €
✓ <b>TIC L4285C2</b>	Chargeur USB prise double Livinglight - 5 V - 230 V - Anthracite - 2 modules	2	IP21	anthracite	1	P.	-	59,81 €
✓ <b>TIC L4411N</b>	Ecovariateur 2 fils sans neutre Livinglight - Anthracite - 2 mod.	2	IP21	anthracite	1	P.	-	119,13 €
✓ <b>TIC L4950</b>	Obturbateur simple Livinglight - Anthracite - 1 module	1	IP21	anthracite	1	P.	-	1,29 €
✓ <b>TIC L4951</b>	Obturbateur avec empreinte défonçable Livinglight - Anthracite - 2 modules	2	IP21	anthracite	1	P.	-	2,37 €
✓ <b>TIC L4954</b>	Sortie de câble Livinglight - Anthracite - 2 modules	2	IP21	anthracite	1	P.	-	12,86 €
✓ <b>TIC LN4040</b>	Poussoir lumineux contact NO+porte-étiquette Livinglight - couleur neutre - 2 modules	2	IP21	blanc	1	P.	-	20,47 €
✓ <b>TIC LN4703</b>	Support à vis pour plaques Livinglight 3 modules	3			1	P.	-	2,40 €
✓ <b>TIC N4003A</b>	Va-et-vient à bascule Livinglight - 16 AX 250 V - - Blanc - 1 module	1	IP21	blanc	1	P.	-	8,11 €
✓ <b>TIC N4003M2A</b>	Va-et-vient à bascule Livinglight - 16 AX 250 V - - Blanc - 2 modules	2	IP21	blanc	1	P.	-	8,11 €
✓ <b>TIC N4005A</b>	Poussoir à bascule Livinglight - contact NO - 10 A 250 V - - Blanc -1 module	1	IP21	blanc	1	P.	-	11,28 €
✓ <b>TIC N4005M2A</b>	Poussoir à bascule Livinglight - contact NO - 10 A 250 V - - Blanc -2 modules	2	IP21	blanc	1	P.	-	11,26 €
✓ <b>TIC N4027</b>	Inverseur à position fixe Livinglight pour VR 16 A 250 V - - Blanc - 1 module	1	IP21	blanc	1	P.	-	30,81 €
✓ <b>TIC N4037</b>	Double-poussoir interbloqué Livinglight pour VR 16 A 250 V - - Blanc - 1 module	1	IP21	blanc	1	P.	-	30,94 €
✓ <b>TIC N4142AF</b>	Prise 2P+T Surface Livinglight - Connexion auto - Blanc - 2 modules	2	IP21	blanc	1	P.	-	6,63 €
✓ <b>TIC N4142AN</b>	Prise 2P+T Standard Livinglight - Connexion auto - Blanc - 2 modules	2	IP21	blanc	1	P.	-	5,99 €
✓ <b>TIC N4279C6F</b>	Prise RJ 45 Livinglight Cat. 6 - FTP - Blanc - 1 module	1	IP21	blanc	1	P.	-	20,27 €
✓ <b>TIC N4411N</b>	Ecovariateur 2 fils sans neutre Livinglight - Blanc - 2 modules	2	IP21	blanc	1	P.	-	119,13 €
✓ <b>TIC N4950</b>	Obturbateur simple Livinglight - Blanc - 1 module	1	IP21	blanc	1	P.	-	1,30 €
✓ <b>TIC N4951</b>	Obturbateur avec empreinte défonçable Livinglight - Blanc - 2 modules	2	IP21	blanc	1	P.	-	2,17 €

Caractéristiques techniques, Conditionnement, Multiple de vente, Unité de facturation, visuels, Euroclasse, DEEE HT, PU HT en Euros et hors DEEE et Eco-mobilier; donnés à titre indicatif et susceptibles de modifications sans préavis. ✓ Produit stocké  
 Ils ne nous engageant qu'après confirmation expresse. Les prix unitaires indiqués sont ceux des réseaux COAXEL, REXEL et SCT, ils ne s'appliquent pas pour le réseau ESPACE ELEC.  
 Pour plus d'informations, consultez votre agence habituelle ou connectez-vous sur notre site internet rexel.fr - N.C=nous consulter.

## LIVINGLIGHT - MÉCANISMES

**bticino**<sup>®</sup>

Référence	Désignation	Nbre de modules	IP	Couleur	Multiple de vente	Unité fact.	DEEE HT	PU HT
✓ TIC N4954	Sortie de câble Livinglight - Blanc - 2 modules	2	IP21	blanc	1	P.	-	12,85 €
✓ TIC NT4003A	Va-et-vient à bascule Livinglight - 16 AX 250 V - Tech - 1 module	1	IP21	tech	1	P.	-	8,23 €
✓ TIC NT4003M2A	Va-et-vient à bascule Livinglight - 16 AX 250 V - Tech - 2 modules	2	IP21	tech	1	P.	-	8,11 €
✓ TIC NT4005A	Poussoir à bascule Livinglight - contact NO - 10 A 250 V - Tech - 1 module	1	IP21	tech	1	P.	-	11,44 €
✓ TIC NT4005M2A	Poussoir à bascule Livinglight - contact NO - 10 A 250 V - Tech - 2 modules	2	IP21	tech	1	P.	-	11,45 €
✓ TIC NT4027	Inverseur à position fixe Livinglight pour VR 16 A 250 V - Tech - 1 module	1	IP21	tech	1	P.	-	30,87 €
TIC NT4037	Double-poussoir interbloqué Livinglight pour VR 16 A 250 V - Tech - 1 module	1		tech	1	P.	-	30,81 €
✓ TIC NT4142AF	Prise 2P+T Surface Livinglight - Connexion auto - Tech - 2 modules	2	IP21	tech	1	P.	-	6,66 €
✓ TIC NT4142AN	Prise 2P+T Standard Livinglight - Connexion auto - Tech - 2 modules	2	IP21	tech	1	P.	-	6,01 €
✓ TIC NT4279CG	Prise RJ 45 Livinglight Cat. 6 - UTP - Tech - 1 module	1	IP21	tech	1	P.	-	15,73 €
✓ TIC NT4279CF	Prise RJ 45 Livinglight Cat. 6 - FTP - Tech - 1 module	1	IP21	tech	1	P.	-	20,70 €
✓ TIC NT4411N	Ecovariateur 2 fils sans neutre Livinglight - Tech - 2 mod.	2	IP21	tech	1	P.	-	116,90 €
✓ TIC NT4950	Obturbateur simple Livinglight - Tech - 1 module	1	IP21	tech	1	P.	-	1,29 €
TIC NT4951	Obturbateur avec empreinte défonçable Livinglight - Tech - 2 modules	2	IP21	tech	1	P.	-	2,48 €
✓ TIC NT4954	Sortie de câble Livinglight - Tech - 2 modules	2	IP21	tech	1	P.	-	12,90 €

## LIVINGLIGHT - SUPPORTS

**bticino**<sup>®</sup>

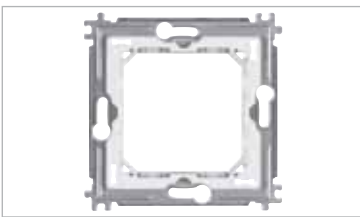

Référence	Désignation	Nbre de modules	IP	Multiple de vente	Unité fact.	DEEE HT	PU HT
✓ TIC LN4702E	Support pour plaques Livinglight Air 2 modules	2	IP21	1	P.	-	2,75 €
✓ TIC LN4702M	Support à vis pour plaques Livinglight 2 modules	2	IP21	1	P.	-	2,16 €
✓ TIC LN4702M6	Support à griffes pour plaques Livinglight 2 modules	2	IP21	1	P.	-	4,09 €
✓ TIC LN4704	Support à vis LivingLight 4 modules	4	IP21	1	P.	-	3,68 €

## LIVINGLIGHT - PLAQUES CARRÉES

**bticino**<sup>®</sup>



Référence	Désignation	Nbre de modules	Sens de montage	IP	Couleur	Multiple de vente	Unité fact.	DEEE HT	PU HT
✓ TIC LNA4802ACS	Plaque Livinglight Naturalia 2 modules - Acier brossé (2X2M TIC LNA4802M2ACS)	2	horizontal et vertical	IP20	acier inoxydable	1	P.	-	18,14 €
✓ TIC LNA4802KA	Plaque Livinglight Kristall 2 modules - Aigue-marine (2X2M TIC LNA4802M2KA, 3X2M TIC LNA4802M3KA)	2	horizontal et vertical	IP20	aigue-marine	1	P.	-	6,84 €
TIC LNA4802SQ	Plaque Livinglight Silk 2 modules - Square (2X2M TIC LNA4802M2SQ)	2	horizontal et vertical	IP20	bronze	1	P.	-	12,74 €
✓ TIC LNA4802AR	Plaque Livinglight Neutre 2 modules - Anthracite (2X2M TIC LNA4802M2AR, 3X2M TIC LNA4802M3AR, 4X2M TIC LNA4802M4AR)	2	horizontal et vertical	IP20	anthracite	1	P.	-	3,06 €
✓ TIC LNA4802M2AR	Plaque Livinglight Neutre 2+2 modules entraxe 71 mm - Anthracite	2+2	horizontal et vertical	IP20	anthracite	1	P.	-	6,13 €
✓ TIC LNA4802M3AR	Plaque Livinglight Neutre 2+2+2 modules entraxe 71 mm - Anthracite	2+2+2	horizontal et vertical	IP20	anthracite	1	P.	-	9,32 €
✓ TIC LNA4802BI	Plaque Livinglight Neutre 2 modules - Blanc (2X2M TIC LNA4802M2BI, 3X2M TIC LNA4802M3BI, 4X2M TIC LNA4802M4BI)	2	horizontal et vertical	IP20	blanc	1	P.	-	3,06 €
✓ TIC LNA4802M2BI	Plaque Livinglight Neutre 2+2 modules entraxe 71 mm - Blanc	2+2	horizontal et vertical	IP20	blanc	1	P.	-	6,12 €
✓ TIC LNA4802M3BI	Plaque Livinglight Neutre 2+2+2 modules entraxe 71 mm - Blanc	2+2+2	horizontal et vertical	IP20	blanc	1	P.	-	9,17 €
✓ TIC LNA4802KF	Plaque Livinglight Kristall 2 modules - Brouillard (2X2M TIC LNA4802M2KF, 3X2M TIC LNA4802M3KF)	2	horizontal et vertical	IP20	gris	1	P.	-	6,86 €
✓ TIC LNA4802KG	Plaque Livinglight Kristall 2 modules - Gris (2X2M TIC LNA4802M2KG, 3X2M TIC LNA4802M3KG)	2	horizontal et vertical	IP20	gris	1	P.	-	6,86 €
✓ TIC LNA4802TE	Plaque Tech - Livinglight 2 modules	2	horizontal et vertical	IP20	gris	1	P.	-	6,74 €
✓ TIC LNA4802M2TE	Plaque Tech - Livinglight 2+2 modules	2+2	horizontal et vertical	IP20	gris	1	P.	-	13,58 €
✓ TIC LNA4802M3TE	Plaque Tech - Livinglight 2+2+2 modules	2+2+2	horizontal et vertical	IP20	gris	1	P.	-	20,47 €
TIC LND4802KR	Plaque Livinglight Kristall 2 modules - Personnalisable	2	horizontal et vertical	IP20		1	P.	-	9,82 €
✓ TIC LND4802M2KR	Plaque Livinglight Kristall 2+2 modules entraxe 71 mm - Personnalisable	2+2	horizontal et vertical	IP20		1	P.	-	19,73 €

Caractéristiques techniques, Conditionnement, Multiple de vente, Unité de facturation, visuels, Euroclasse, DEEE HT, PU HT en Euros et hors DEEE et Eco-mobilier; donnés à titre indicatif et susceptibles de modifications sans préavis. ils ne nous engageant qu'après confirmation expresse. Les prix unitaires indiqués sont ceux des réseaux COAXEL, REXEL et SCT, ils ne s'appliquent pas pour le réseau ESPACE ELEC. Pour plus d'informations, consultez votre agence habituelle ou connectez-vous sur notre site internet rexel.fr - N.C-nous consulter.

✓ Produit stocké

# APPAREILLAGE TERMINAL

## APPAREILLAGE COMPOSABLE

### LIVINGLIGHT - PLAQUES RONDES



Référence	Désignation	Nbre de modules	Sens de montage	Couleur	Multiple de vente	Unité fact.	DEEE HT	PU HT
<b>TIC LNB4802AR</b>	Plaque Anthracite - Livinglight 2 modules	2	horizontal et vertical	anthracite	1	P.	-	3,12 €
✓ <b>TIC LNB4802BI</b>	Plaque Blanc - Livinglight 2 modules	2	horizontal et vertical	blanc	1	P.	-	3,12 €
<b>TIC LNB4802TC</b>	Plaque Titane - Livinglight 2 modules	2	horizontal et vertical	titane	1	P.	-	18,45 €
✓ <b>TIC LNB4802TE</b>	Plaque Tech - Livinglight 2 modules	2	horizontal et vertical	aluminium	1	P.	-	6,88 €

### LIVINGLIGHT - PLAQUES AUTRES



Référence	Désignation	Nbre de modules	Sens de montage	Couleur	Multiple de vente	Unité fact.	DEEE HT	PU HT
✓ <b>TIC LNE4802BN</b>	Plaque Livinglight Air Neutre 2 modules - Blanc pur	2	horizontal	blanc	1	P.	-	24,84 €
✓ <b>TIC LNE4802GL</b>	Plaque Livinglight Air Neutre 2 modules - Argent lunaire	2	horizontal	argent	1	P.	-	24,84 €
✓ <b>TIC LND4811AR</b>	Plaque+support Livinglight installation profilé ou saillie - Anthracite -1 module	2	horizontal	anthracite	1	P.	-	8,07 €
✓ <b>TIC LND4811BI</b>	Plaque + support Livinglight installation profilé ou saillie - Blanc - 1 module	2	horizontal	blanc	1	P.	-	6,44 €

### LIVINGLIGHT - ACCESSOIRES



Référence	Désignation	Multiple de vente	Unité fact.	DEEE HT	PU HT
✓ <b>TIC LN4742V230</b>	LEDs pour commandes à bascule 230 V Livinglight - Ambre	1	P.	-	4,15 €
✓ <b>TIC LN4742V230T</b>	LEDs pour commandes à bascule 230 V Livinglight - Blanche	1	P.	-	4,16 €

### AXOLUTE



Axolute est la gamme qui s'impose pour tous les chantiers de prestige. Elle combine une grande richesse esthétique et une technologie de pointe.

La série propose 3 formats de plaques (rectangulaire, elliptique et la version design épuré Etéris) et 50 finitions couleurs et matières véritables.. Sa conception en 3 éléments (support, mécanisme + plaque) vous garantit une grande simplicité de pose. Les mécanismes se déclinent en 3 coloris (blanc, anthracite et aluminium) et sont équipés de bornes automatiques sur les commandes et prises pour plus de rapidité et fiabilité.

L'offre intègre également les solutions My Home domotique pour le confort et la sécurité de vos installations.

### AXOLUTE - MÉCANISMES



Référence	Désignation	Nbre de modules	IP	Couleur	Multiple de vente	Unité fact.	DEEE HT	PU HT
<b>TIC H4040</b>	Poussoir lumineux porte-étiquette Axolute - 3A-250V - - Couleur neutre - 2 mod.	2	IP21		1	P.	-	40,21 €
<b>TIC HC4027</b>	Inverseur à position fixe pour cde de volets roulants Axolute - Alu - 1 module	1	IP21	aluminium	1	P.	-	62,69 €
✓ <b>TIC HC4053A</b>	Va-et-vient à bascule Axolute 16AX-250V-- Connexion auto - Alu - 1 module	1	IP21	aluminium	1	P.	-	14,26 €
✓ <b>TIC HC4053M2A</b>	Va-et-vient à bascule Axolute 16AX-250V - - Connexion auto - Alu - 2 modules	2	IP21	aluminium	1	P.	-	15,02 €
✓ <b>TIC HC4142AF</b>	Prise 2P+T Surface Axolute - Connexion auto - Alu - 2 modules	2	IP21	aluminium	1	P.	-	13,14 €
✓ <b>TIC HC4142AN</b>	Prise 2P+T Axolute - Connexion auto - Alu - 2 modules	2	IP21	aluminium	1	P.	-	12,23 €
<b>TIC HC4240</b>	Prise téléphone en T Axolute - Tech - 2 modules	2	IP20	aluminium	1	P.	-	24,93 €
<b>TIC HC4279C6F</b>	Prise RJ 45 Axolute - Cat. 6 - FTP - Alu - 1 module	1	IP21	aluminium	1	P.	-	27,20 €
<b>TIC HC4279C6S</b>	Prise RJ 45 Axolute - Cat. 6 - STP - Alu - 1 module	1	IP21	aluminium	1	P.	-	32,66 €
<b>TIC HC4408</b>	Variateur basique 2 fils sans neutre Axolute - Alu - 2 modules	2	IP21	aluminium	1	P.	-	80,42 €
<b>TIC HC4411</b>	Ecovariateur 2 fils sans Neutre Axolute - Alu - 2 modules	2	IP21	aluminium	1	P.	-	141,50 €
<b>TIC HC4432</b>	Détecteur 3 fils avec neutre, avec dérogation Axolute - Alu - 2 mod.	2	IP21	aluminium	1	P.	-	186,03 €
✓ <b>TIC HS4027</b>	Inverseur à position fixe pour cde de volets roulants Axolute- Anthracite-1 module	1	IP21	anthracite	1	P.	-	63,63 €
✓ <b>TIC HS4027/2</b>	Inverseur à position fixe pour cde de volets roulants Axolute- Anthracite-2 modules	2	IP21	anthracite	1	P.	-	63,45 €
✓ <b>TIC HS4142AF</b>	Prise 2P+T Surface Axolute - Connexion auto - Anthracite - 2 modules	2	IP21	anthracite	1	P.	-	13,14 €
✓ <b>TIC HS4142AN</b>	Prise 2P+T Axolute - Connexion auto - Anthracite - 2 modules	2	IP21	anthracite	1	P.	-	12,21 €
✓ <b>TIC HS4240</b>	Prise téléphone en T Axolute - Anthracite - 2 modules	2	IP20	anthracite	1	P.	-	24,93 €
✓ <b>TIC HS4279C6F</b>	Prise RJ 45 Axolute - Cat. 6 - FTP - Anthracite - 1 module	1	IP21	anthracite	1	P.	-	27,20 €
<b>TIC HS4279C6S</b>	Prise RJ 45 Axolute - Cat. 6 - STP - Anthracite - 1 module	1	IP21	anthracite	1	P.	-	32,54 €
<b>TIC HS4408</b>	Variateur basique 2 fils sans neutre Axolute - Anthracite - 2 modules	2	IP21	anthracite	1	P.	-	80,42 €
<b>TIC HS4411</b>	Ecovariateur 2 fils sans Neutre Axolute - Anthracite - 2 modules	2	IP21	anthracite	1	P.	-	141,50 €
<b>TIC HS4432</b>	Détecteur 3 fils avec neutre, avec dérogation Axolute - Anthracite - 2 modules	2	IP21	anthracite	1	P.	-	188,82 €

Caractéristiques techniques, Conditionnement, Multiple de vente, Unité de facturation, visuels, Euroclasse, DEEE HT, PU HT en Euros et hors DEEE et Eco-mobilier; donnés à titre indicatif et susceptibles de modifications sans préavis.   
 is ne nous engageant qu'après confirmation expresse. Les prix unitaires indiqués sont ceux des réseaux COAXEL, REXEL et SCT, ils ne s'appliquent pas pour le réseau ESPACE ELEC.   
 Pour plus d'informations, consultez votre agence habituelle ou connectez-vous sur notre site internet rexel.fr - N.C= nous consulter.

✓ Produit stocké

## AXOLUTE - SUPPORTS



Référence	Désignation	Nbre de modules	Multiple de vente	Unité fact.	DEEE HT	PU HT
✓ <b>TIC HA4702</b>	Support à vis pour plaques Axolute 2 modules	2	1	P.	-	3,98 €
✓ <b>TIC HA4702G</b>	Support à griffes pour plaques Axolute 2 modules	2	1	P.	-	5,28 €
<b>TIC HA4702X</b>	Support lumineux pour plaque Axolute rectangulaire 2 modules	2	1	P.	-	23,04 €
<b>TIC HB4702X</b>	Support lumineux pour plaque Axolute elliptique 2 modules	2	1	P.	-	23,10 €

## AXOLUTE - PLAQUES RECTANGULAIRES



Référence	Désignation	Nbre de modules	Sens de montage	IP	Couleur	Multiple de vente	Unité fact.	DEEE HT	PU HT
<b>TIC HA4802BR</b>	Plaque rectangulaire Axolute Aluminium anodisé 2 modules - Bronze	2	horizontal et vertical	IP20	bronze	1	P.	-	42,59 €
✓ <b>TIC HA4802CR</b>	Plaque rectangulaire Axolute Aluminium anodisé 2 modules - Chrome	2	horizontal et vertical	IP20	chrome	1	P.	-	42,71 €
✓ <b>TIC HA4802HC</b>	Plaque rectangulaire Axolute Aluminium monochrome 2 modules - Alu	2	horizontal et vertical	IP20	gris	1	P.	-	30,56 €
<b>TIC HA4802HS</b>	Plaque rectangulaire Axolute Aluminium monochrome 2 modules - Anthracite	2	horizontal et vertical	IP20	anthracite	1	P.	-	30,56 €
<b>TIC HA4802LFR</b>	Plaque rectangulaire Axolute Bois 2 modules - Frêne	2	horizontal et vertical	IP20	bois	1	P.	-	80,23 €
<b>TIC HA4802NX</b>	Plaque rectangulaire Axolute Aluminium brossé 2 modules - Titane	2	horizontal et vertical	IP20	titane	1	P.	-	30,78 €
<b>TIC HA4802RLV</b>	Plaque rectangulaire Axolute Pierre 2 modules - Ardoise	2	horizontal et vertical	IP20	noir	1	P.	-	92,15 €
<b>TIC HA4802SAN</b>	Plaque rectangulaire Axolute Aluminium anodisé 2 modules - Argent	2	horizontal et vertical	IP20	argent	1	P.	-	42,54 €
✓ <b>TIC HA4802VKA</b>	Plaque rectangulaire Axolute Verre 2 modules - Cristal	2	horizontal et vertical	IP20	vert	1	P.	-	65,88 €
✓ <b>TIC HA4802VNB</b>	Plaque rectangulaire Axolute Verre 2 modules - Nighter	2	horizontal et vertical	IP20	noir	1	P.	-	65,88 €
✓ <b>TIC HA4802VNN</b>	Plaque rectangulaire Axolute Verre 2 modules - Noir nuit	2	horizontal et vertical	IP20	noir	1	P.	-	65,82 €
<b>TIC HA4802VSA</b>	Plaque rectangulaire Axolute Verre 2 modules - Miroir dépoli	2	horizontal et vertical	IP20	blanc	1	P.	-	65,82 €
✓ <b>TIC HA4802VSW</b>	Plaque rectangulaire Axolute Verre 2 modules - Whice	2	horizontal et vertical	IP20	blanc	1	P.	-	66,09 €
✓ <b>TIC HA4802VZS</b>	Plaque rectangulaire Axolute Verre 2 modules - Azur	2	horizontal et vertical	IP20	bleu	1	P.	-	65,88 €
✓ <b>TIC HA4802XC</b>	Plaque rectangulaire Axolute Aluminium brossé 2 modules - Naturel	2	horizontal et vertical	IP20	aluminium	1	P.	-	30,73 €
✓ <b>TIC HA4802XS</b>	Plaque rectangulaire Axolute Aluminium brossé 2 modules - Anthracite	2	horizontal et vertical	IP20	anthracite	1	P.	-	30,78 €

## AXOLUTE - PLAQUES ELLIPTIQUES



Référence	Désignation	Nbre de modules	Sens de montage	IP	Couleur	Multiple de vente	Unité fact.	DEEE HT	PU HT
<b>TIC HB4802AXL</b>	Plaque elliptique Axolute Inox Alessi 2 modules - Inox brillant Alessi	2	horizontal et vertical	autre	gris	1	P.	-	90,19 €
<b>TIC HB4802LAE</b>	Plaque elliptique Axolute Bois 2 modules - Erable (2X2M TIC HB4802/2LAE, 3X2M TIC HB4802/3LAE)	2	horizontal et vertical	autre	marron	1	P.	-	81,44 €
✓ <b>TIC HB4802SAN</b>	Plaque elliptique Axolute Métal galvanisé 2 modules - Argent satin (2X2M TIC HB4802M2SAN, 3X2M TIC HB4802M3SAN)	2	horizontal et vertical	autre	argent	1	P.	-	42,51 €
✓ <b>TIC HB4802TC</b>	Plaque elliptique Axolute Métal galvanisé 2 modules - Titane (2X2M TIC HB4802/2TC, 3X2M TIC HB4802/3TC)	2	horizontal et vertical	autre	titane	1	P.	-	42,54 €
✓ <b>TIC HB4802XC</b>	Plaque elliptique Axolute Métallisé 2 modules - Aluminium Axolute (2X2M TIC HB4802/2XC, 3X2M TIC HB4802/3XC)	2	horizontal et vertical	IP20	aluminium	1	P.	-	30,82 €

## AXOLUTE - ACCESSOIRES

Référence	Désignation	Nbre de modules	IP	Couleur	Multiple de vente	Unité fact.	DEEE HT	PU HT
✓ <b>TIC HC4949</b>	Obturbateur Axolute 1/2 module - Alu	1/2	IP21	aluminium	1	P.	-	2,01 €
✓ <b>TIC HC4950</b>	Obturbateur Axolute 1 module - Alu	1	IP21	aluminium	1	P.	-	3,42 €
✓ <b>TIC HC4954</b>	Sortie de câble Axolute - Alu - 2 modules	2	IP21	aluminium	1	P.	-	16,92 €
<b>TIC HS4949</b>	Obturbateur Axolute 1/2 module - Anthracite	1/2	IP21	anthracite	1	P.	-	2,01 €
✓ <b>TIC HS4950</b>	Obturbateur Axolute 1 module - Anthracite	1	IP21	anthracite	1	P.	-	3,41 €
✓ <b>TIC HS4954</b>	Sortie de câble Axolute - Anthracite - 2 modules	2	IP21	anthracite	1	P.	-	16,88 €

Caractéristiques techniques, Conditionnement, Multiple de vente, Unité de facturation, visuels, Euroclasse, DEEE HT, PU HT en Euros et hors DEEE et Eco-mobilier; donnés à titre indicatif et susceptibles de modifications sans préavis, ils ne nous engageant qu'après confirmation expresse. Les prix unitaires indiqués sont ceux des réseaux COAXEL, REXEL et SCT, ils ne s'appliquent pas pour le réseau ESPACE ELEC. Pour plus d'informations, consultez votre agence habituelle ou connectez-vous sur notre site internet rexel.fr - N.C-nous consulter.

✓ Produit stocké

# APPAREILLAGE TERMINAL

## APPAREILLAGE COMPOSABLE

### AXOLUTE WHITE



Le Blanc est une couleur comme les autres. Axolute White se décline sur trois matériaux distincts : le Verre, le Corian®, l'Aluminium, dans un esprit Total Look avec les nouveaux mécanismes White.



### AXOLUTE WHITE - MÉCANISMES



Référence	Désignation	Nbre de modules	IP	Couleur	Multiple de vente	Unité fact.	DEEE HT	PU HT
<b>TIC HD4027</b>	Inverseur à position fixe pour cde de volets roulants Axolute - White - 1 module	1	IP21	blanc	1	P.	-	63,57 €
<b>TIC HD40S3M2A</b>	Va-et-vient à bascule Axolute 16AX-250V - - Connexion auto - White - 2 modules	2	IP21	blanc	1	P.	-	15,00 €
<b>TIC HD40S5M2A</b>	Poussoir à bascule Axolute 16AX-250V - - Connexion auto - White - 2 modules	2	IP21	blanc	1	P.	-	17,25 €
✓ <b>TIC HD4142AF</b>	Prise 2P+T Surface Axolute - Connexion auto - White - 2 modules	2	IP21	blanc	1	P.	-	13,16 €
✓ <b>TIC HD4142AN</b>	Prise 2P+T Axolute - Connexion auto - White - 2 modules	2	IP21	blanc	1	P.	-	12,20 €
<b>TIC HD4240</b>	Prise téléphone en T Axolute - Blanc - 2 modules	2	IP20	blanc	1	P.	-	24,93 €
✓ <b>TIC HD4279C6F</b>	Prise RJ 45 Axolute - Cat. 6 - FTP - White - 1 module	1	IP21	blanc	1	P.	-	27,20 €
<b>TIC HD4279C6S</b>	Prise RJ 45 Axolute - Cat. 6 - STP - White - 1 module	1	IP21	blanc	1	P.	-	32,54 €
✓ <b>TIC HD4285C2</b>	Chargeur USB prise double Axolute - 5 V - 230 V - White - 2 modules	2	IP21	blanc	1	P.	-	74,79 €
<b>TIC HD4408</b>	Variateur basique 2 fils sans neutre Axolute - White - 2 modules	2	IP21	blanc	1	P.	-	79,23 €
<b>TIC HD4411</b>	Ecovariateur 2 fils sans Neutre Axolute - White - 2 modules	2	IP21	blanc	1	P.	-	141,50 €
<b>TIC HD4432</b>	Détecteur 3 fils avec neutre, avec dérogation Axolute - White - 2 modules	2	IP21	blanc	1	P.	-	186,03 €

### AXOLUTE WHITE - PLAQUES



Chaque plaque existe également en 2X2 et 3X2 modules horizontal ou vertical (entraxe 71mm). Existe aussi en 3 et 3+3 modules. Pour plus d'informations, consulter votre interlocuteur habituel.



Référence	Désignation	Nbre de modules	Sens de montage	IP	Couleur	Multiple de vente	Unité fact.	DEEE HT	PU HT
✓ <b>TIC HA4802HD</b>	Plaque rectangulaire Axolute Aluminium monochrome 2 modules - Blanc	2	horizontal	IP20	blanc	1	P.	-	30,76 €
<b>TIC HA4802VBB</b>	Plaque rectangulaire Axolute Verre 2 modules - Verre blanc	2	horizontal	IP20	blanc	1	P.	-	65,82 €
<b>TIC HB4802HD</b>	Plaque elliptique Axolute Métallisé 2 modules - Blanc	2	horizontal	IP20	blanc	1	P.	-	30,82 €

### AXOLUTE WHITE - ACCESSOIRES

Référence	Désignation	Nbre de modules	IP	Couleur	Multiple de vente	Unité fact.	DEEE HT	PU HT
<b>TIC HD40S3A</b>	Va-et-vient à bascule Axolute 16AX-250V - - Connexion auto - White - 1 module	1	IP21	blanc	1	P.	-	14,11 €
✓ <b>TIC HD4949</b>	Obturbateur Axolute 1/2 module - White	1/2	IP21	blanc	1	P.	-	2,00 €
✓ <b>TIC HD4950</b>	Obturbateur Axolute 1 module - White	1	IP21	blanc	1	P.	-	3,42 €
✓ <b>TIC HD4951</b>	Obturbateur Axolute 2 modules - White	2	IP21	blanc	1	P.	-	5,89 €
✓ <b>TIC HD4954</b>	Sortie de câble Axolute - White - 2 modules	2	IP21	blanc	1	P.	-	16,88 €



Caractéristiques techniques, Conditionnement, Multiple de vente, Unité de facturation, visuels, Euroclasse, DEEE HT, PU HT en Euros et hors DEEE et Eco-mobilier; donnés à titre indicatif et susceptibles de modifications sans préavis. is ne nous engageant qu'après confirmation expresse. Les prix unitaires indiqués sont ceux des réseaux COAXEL, REXEL et SCT, ils ne s'appliquent pas pour le réseau ESPACE ELEC. Pour plus d'informations, consultez votre agence habituelle ou connectez-vous sur notre site internet rexel.fr - N.C.=nous consulter.

✓ Produit stocké

## KALLYSTA



La collection kallysta est une série d'appareillage mural résidentiel. Kallysta est la solution encastrée pour l'habitat, en neuf comme en rénovation. Un choix de 43 plaques dans 3 designs radicalement différents, design pop, design épure et design claussic. Plaques en polycarbonate, bois, métal, verre ou pierre, à associer à 8 couleurs d'enjoliveurs (peinture ou métal). L'offre s'articule autour des fonctions traditionnelles suivantes : commandes, commandes confort, prises de courant, prises de communication et pousoirs communicants tébis.

:hager

## KALLYSTA - MECANISMES



:hager

Référence	Désignation	Nbre de modules	Multiple de vente	Unité fact.	DEEE HT	PU HT
✓ HAG WK001	Kallysta interrupteur va-et-vient	2	1	P.	-	9,26 €
✓ HAG WK022	Kallysta pousoir inverseur 10+1F	2	1	P.	-	11,32 €
✓ HAG WK040	Kallysta double interrupteur va-et-vient	2	1	P.	-	16,15 €
✓ HAG WK044	Kallysta double pousoir inverseur 10+1F	2	1	P.	-	18,80 €
✓ HAG WK100	Kallysta prise de courant 2P+T 16A 250V SanVis	2	1	P.	-	6,67 €
✓ HAG WK110	Kallysta chargeur USB		1	P.	-	41,63 €
✓ HAG WK122	Kallysta prise de courant double 2P+T 16A 250V SanVis	2	1	P.	-	14,57 €
✓ HAG WK223	Kallysta prise RJ45 simple - catégorie 6 FTP pour Grade 2		1	P.	-	18,12 €
✓ HAG WK250	Kallysta prise TV directe		1	P.	-	11,53 €
✓ HAG WK300	Kallysta double va-et-vient volet roulant	2	1	P.	-	29,74 €

## KALLYSTA - ENJOLIVEURS



:hager

Référence	Désignation	Couleur	Multiple de vente	Unité fact.	DEEE HT	PU HT
✓ HAG WK730B	Kallysta enjoliveur pour prise 2P+T Blanc Névé	blanc	1	P.	-	1,45 €
✓ HAG WK740B	Kallysta enjoliveur pour prise TV Blanc Névé	blanc	1	P.	-	2,85 €
✓ HAG WK751B	Kallysta enjoliveur pour prise RJ45 ou HP mono Blanc Névé	blanc	1	P.	-	5,26 €
✓ HAG WK780B	Kallysta touche Blanc Névé	blanc	1	P.	-	0,81 €
✓ HAG WK785B	Kallysta touche double Blanc Névé	blanc	1	P.	-	5,65 €
✓ HAG WK795B	Kallysta touche double pour va-et-vient et volet roulant Blanc Névé	blanc	1	P.	-	16,12 €

## KALLYSTA - PLAQUES POP



:hager

Référence	Désignation	Nbre de postes	Sens de montage	IP	Couleur	Multiple de vente	Unité fact.	DEEE HT	PU HT
✓ HAG WKN401	Kallysta pop plaque 1 poste Blanc Névé	1	vertical	IP20	blanc	1	P.	-	1,95 €
✓ HAG WKN402	Kallysta pop plaque 2 postes horizontale entraxe 71 Blanc Névé	2	horizontal	IP20	blanc	1	P.	-	4,20 €
✓ HAG WKN491	Kallysta pop plaque 1 poste coloris Titane (2ph HAG WKN492, 3ph HAG WKN493, 4ph HAG WKN494, 2pv57 HAG WKN496, 3pv57 HAG WKN497, 2pv71 HAG WKN498, 3pv71 HAG WKN499)	1	vertical	IP20	titane	1	P.	-	7,80 €
✓ HAG WKN501	Kallysta pop plaque 1 poste coloris Carbone (2ph HAG WKN502, 3ph HAG WKN503, 4ph HAG WKN504, 2pv57 HAG WKN506, 3pv57 HAG WKN507, 2pv71 HAG WKN508, 3pv71 HAG WKN509)	1	vertical	IP20	gris	1	P.	-	7,80 €

Caractéristiques techniques, Conditionnement, Multiple de vente, Unité de facturation, visuels, Euroclasse, DEEE HT, PU HT en Euros et hors DEEE et Eco-mobilier; donnés à titre indicatif et susceptibles de modifications sans préavis. ils ne nous engagent qu'après confirmation expresse. Les prix unitaires indiqués sont ceux des réseaux COAXEL, REXEL et SCT, ils ne s'appliquent pas pour le réseau ESPACE ELEC.

✓ Produit stocké

Pour plus d'informations, consultez votre agence habituelle ou connectez-vous sur notre site internet rexel.fr - N.C-nous consulter.

# APPAREILLAGE TERMINAL

## APPAREILLAGE COMPOSABLE

### KALLYSTA - PLAQUES CLASSIC



Référence	Désignation	Nbre de postes	Sens de montage	IP	Couleur	Multiple de vente	Unité fact.	DEEE HT	PU HT
✓ <b>HAG WK401</b>	Kallysta classic plaque 1 poste Blanc Nivé	1	horizontal	IP20	blanc	1	P.	-	1,98 €
✓ <b>HAG WK402</b>	Kallysta classic plaque 2 postes horizontale entraxe 71 Blanc Nivé	2	horizontal	IP20	blanc	1	P.	-	4,20 €

### KALLYSTA - ACCESSOIRES



Référence	Désignation	Multiple de vente	Unité fact.	DEEE HT	PU HT
✓ <b>HAG WK696</b>	Lot de 50 griffes pour mécanisme Essensya-Systo-Kallysta	1	P.	-	0,69 €

### ESSENSYA



L'appareillage mural essensya trouve naturellement sa place partout dans l'habitat. Sa conception rend sa mise en oeuvre facile et rapide. La série essensya apporte également une touche de design dans la réalisation de vos chantiers. 2 couleurs d'enjolveurs et 8 couleurs de plaques pour assurer l'essentiel de vos chantiers.

### ESSENSYA - MÉCANISMES



Les mécanismes essensya sont disponibles avec des enjolveurs blancs ou titane.

Référence	Désignation	Nbre de modules	Multiple de vente	Unité fact.	DEEE HT	PU HT
✓ <b>HAG WE000</b>	Essensya interrupteur 10A	2	1	P.	-	6,61 €
✓ <b>HAG WE001</b>	Essensya interrupteur va-et-vient 10A (existe en version Titane ref HAG WE001T)	2	1	P.	-	6,08 €
<b>HAG WE00150</b>	Essensya Lot de 50 interrupteurs va-et-vient 10A	2	1	P.	-	326,65 €
✓ <b>HAG WE002</b>	Essensya interrupteur va-et-vient à voyant 10A	2	1	P.	-	10,76 €
✓ <b>HAG WE010</b>	Essensya permutateur 10A	2	1	P.	-	27,98 €
✓ <b>HAG WE022</b>	Essensya poussoir inverseur 10+1F 10A	2	1	P.	-	11,87 €
✓ <b>HAG WE023</b>	Essensya poussoir inverseur 10+1F à voyant 10A	2	1	P.	-	14,04 €
✓ <b>HAG WE025</b>	Essensya poussoir porte-étiquette 10+1F 10A	2	1	P.	-	16,17 €
✓ <b>HAG WE040</b>	Essensya double interrupteur va-et-vient (existe en version Titane ref HAG WE040T)	2	1	P.	-	17,37 €
✓ <b>HAG WE044</b>	Essensya double poussoir inverseur 10+1F	2	1	P.	-	27,28 €
✓ <b>HAG WE045</b>	Essensya double poussoir inverseur 10+1F à voyant	2	1	P.	-	33,53 €
✓ <b>HAG WE046</b>	Essensya poussoir 10/1F + poussoir à voyant 10/1F	2	1	P.	-	31,43 €
✓ <b>HAG WE048</b>	Essensya interrupteur va-et-vient VMC 10A	2	1	P.	-	13,59 €
✓ <b>HAG WE100</b>	Essensya prise de courant 2P+T 16A 250V SanVis (existe en version Titane ref HAG WE100T)	2	1	P.	-	5,25 €
✓ <b>HAG WE10050</b>	Essensya Lot de 50 prises de courant 2P+T 16A 250V SanVis	2	1	P.	-	280,30 €
✓ <b>HAG WE122</b>	Essensya prise de courant de courant double 2P+T	2	1	P.	-	14,06 €
✓ <b>HAG WE123</b>	Essensya prise de courant de courant triple 2P+T	2	1	P.	-	21,35 €
✓ <b>HAG WE155</b>	Essensya sortie de câble	2	1	P.	-	4,97 €
✓ <b>HAG WE156</b>	Essensya sortie de câble	2	1	P.	-	8,96 €
✓ <b>HAG WE200</b>	Essensya prise Téléphone T	2	1	P.	-	17,81 €
✓ <b>HAG WE223</b>	Essensya prise RJ45 Catégorie 6 FTP (existe en version Titane ref HAG WE223T)	2	1	P.	-	18,87 €
✓ <b>HAG WE250</b>	Essensya prise TV directe (existe en version Titane ref HAG WE250T)	2	1	P.	-	13,23 €
✓ <b>HAG WE256</b>	Essensya prise TV+FM+SAT directe 1entrée	2	1	P.	-	37,25 €

Caractéristiques techniques, Conditionnement, Multiple de vente, Unité de facturation, visuels, Euroclasse, DEEE HT, PU HT en Euros et hors DEEE et Eco-mobilier; donnés à titre indicatif et susceptibles de modifications sans préavis.   
 is ne nous engageant qu'après confirmation expresse. Les prix unitaires indiqués sont ceux des réseaux COAXEL, REXEL et SCT, ils ne s'appliquent pas pour le réseau ESPACE ELEC.   
 Pour plus d'informations, consultez votre agence habituelle ou connectez-vous sur notre site internet rexel.fr - N.C.=nous consulter.

✓ Produit stocké



## ESSENSYA - PLAQUES

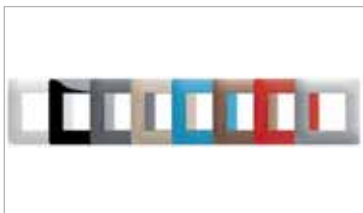

8 coloris aux teintes chaudes et froides apportent une agréable touche colorée à tous vos projets.

Des plaques multipostes pour répondre à toutes les configurations de pose :

- entreaxe 71 mm, réversible horizontale ou verticale, 2 à 4 postes
- entreaxe 57 mm, verticale, 2 et 3 postes

Référence	Désignation	Nbre de postes	Sens de montage	IP	Couleur	Multiple de vente	Unité fact.	DEEE HT	PU HT
✓ <b>HAG WE401</b>	Essensya plaque 1 poste Blanc	1	horizontal	IP20	blanc	1	P.	-	1,94 €
✓ <b>HAG WE40150</b>	Essensya Lot de 50 plaques 1 poste Blanc	1	horizontal	IP20	blanc	1	P.	-	101,74 €
✓ <b>HAG WE402</b>	Essensya plaque 2 postes réversible entreaxe 71mm Blanc	2	horizontal	IP20	blanc	1	P.	-	4,35 €
✓ <b>HAG WE403</b>	Essensya plaque 3 postes réversible entreaxe 71mm Blanc	3	horizontal	IP20	blanc	1	P.	-	8,66 €
✓ <b>HAG WE406</b>	Essensya plaque 2 postes verticale entreaxe 57mm, Blanc	2	vertical	IP20	blanc	1	P.	-	5,17 €
✓ <b>HAG WE407</b>	Essensya plaque 3 postes verticale entreaxe 57mm, Blanc	3	vertical	IP20	blanc	1	P.	-	9,58 €
✓ <b>HAG WE401N</b>	Essensya plaque 1 poste Noir (plaques réversibles 2p HAG WK402N, 3p HAG WK403N, 4p HAG WK404NX, 2pv57 HAG WK406N, 3pv57 HAG WK407N)	1	horizontal	IP20	noir	1	P.	-	2,33 €
✓ <b>HAG WE421</b>	Essensya plaque 1 poste Graphite (plaques réversibles 2p HAG WK422, 3p HAG WK423, 4p HAG WK424, 2pv57 HAG WK426, 3pv57 HAG WK427)	1	horizontal	IP20	graphite	1	P.	-	4,84 €
✓ <b>HAG WE431</b>	Essensya plaque 1 poste Sisal (plaques réversibles 2p HAG WK432, 3p HAG WK433, 4p HAG WK434, 2pv57 HAG WK436, 3pv57 HAG WK437)	1	horizontal	IP20	sisal	1	P.	-	4,84 €
✓ <b>HAG WE441</b>	Essensya plaque 1 poste Bleu émail (plaques réversibles 2p HAG WK442, 3p HAG WK443, 4p HAG WK444, 2pv57 HAG WK446, 3pv57 HAG WK447)	1	horizontal	IP20	bleu émail	1	P.	-	4,84 €
✓ <b>HAG WE461</b>	Essensya plaque 1 poste Bronze (plaques réversibles 2p HAG WK462, 3p HAG WK463, 4p HAG WK464, 2pv57 HAG WK466, 3pv57 HAG WK467)	1	horizontal	IP20	bronze	1	P.	-	4,84 €
✓ <b>HAG WE471</b>	Essensya plaque 1 poste Rouge émail (plaques réversibles 2p HAG WK472, 3p HAG WK473, 4p HAG WK474, 2pv57 HAG WK476, 3pv57 HAG WK477)	1	horizontal	IP20	rouge émail	1	P.	-	4,84 €
✓ <b>HAG WE491</b>	Essensya plaque 1 poste Titane (plaques réversibles 2p HAG WK492, 3p HAG WK493, 4p HAG WK494, 2pv57 HAG WK496, 3pv57 HAG WK497)	1	horizontal	IP20	titane	1	P.	-	4,84 €

## ESSENSYA - ACCESSOIRES

Référence	Désignation	Multiple de vente	Unité fact.	DEEE HT	PU HT	
✓ <b>HAG WK696</b>	Lot de 50 griffes pour mécanisme Essensya-Systo-Kallysta	1	P.	-	0,69 €	
✓ <b>HAG WK697</b>	Lot de 50 griffes longues pour mécanisme Essensya-Systo-Kallysta	1	P.	-	0,81 €	
✓ <b>HAG WS690</b>	Systo-Essensya lampe LED pour signalisation 250V Bleu		1	P.	-	8,67 €
✓ <b>HAG WS691</b>	Systo-Essensya lampe LED pour témoin 250V Rouge		1	P.	-	8,38 €

Caractéristiques techniques, Conditionnement, Multiple de vente, Unité de facturation, visuels, Euroclasse, DEEE HT, PU HT en Euros et hors DEEE et Eco-mobilier; donnés à titre indicatif et susceptibles de modifications sans préavis, ils ne nous engagent qu'après confirmation expresse. Les prix unitaires indiqués sont ceux des réseaux COAXEL, REXEL et SCT, ils ne s'appliquent pas pour le réseau ESPACE ELEC.

Pour plus d'informations, consultez votre agence habituelle ou connectez-vous sur notre site internet rexel.fr - N.C-nous consulter.

✓ Produit stocké

# APPAREILLAGE TERMINAL

## APPAREILLAGE COMPOSABLE



PLUS LÉGER, PLUS RAPIDE, PLUS PRATIQUE QU'UN CATALOGUE

■ Découvrez

■ Trouvez

■ Suivez

■ Transformez

À télécharger gratuitement sur [Rexel.fr](http://Rexel.fr)

Ac



### ODACE - MÉCANISMES



Référence	Désignation	Couleur	Multiple de vente	Unité fact.	DEEE HT	PU HT
✓ SCH ALB57284	Appareillage, sortie de câble universelle 32A pour boîte diamètre 85 mm	blanc	1	P.	-	9,30 €
✓ SCH ALB57288P	Appareillage, sortie de câble universelle 16-20A, 4 bornes, blanc polaire	blanc	1	P.	-	10,88 €
SCH SS20002	Odace, liseuse, 6A, avec prise USB type C, 2,4A, blanc	blanc	1	P.	-	106,83 €
✓ SCH SS20049	Odace prise de courant 2P+T blanc, à vis, 4 connexions rapides par pôle	blanc	1	P.	-	7,30 €
✓ SCH SS20059	Odace prise de courant 2P+T blanc, à vis, 2 connexions rapides par pôle	blanc	1	P.	-	5,59 €
✓ SCH SS20204	Odace, va-et-vient Blanc, 10 A, à vis	blanc	1	P.	-	6,35 €
✓ SCH SS20206	Odace, poussoir Blanc, 10 A, à vis	blanc	1	P.	-	12,50 €
✓ SCH SS20208	Odace, interrupteur volet-roulant Blanc 3 boutons montée/descente/stop à vis	blanc	1	P.	-	30,61 €
✓ SCH SS20214	Odace, double va-et-vient Blanc, connexion rapide, à vis	blanc	1	P.	-	18,71 €
✓ SCH SS20216	Odace, double poussoir Blanc, à vis, connexion rapide	blanc	1	P.	-	30,29 €
✓ SCH SS20233	Odace, interrupteur VMC Blanc, sans position arrêt, à vis	blanc	1	P.	-	14,38 €
✓ SCH SS20263	Odace, va-et-vient lumineux Blanc 10 A à vis LED orange 1,5 mA local. ou témoin	blanc	1	P.	-	19,97 €
✓ SCH SS20266	Odace, poussoir avec porte-étiquette Blanc, à vis	blanc	1	P.	-	22,07 €
✓ SCH SS20276	Odace, poussoir lumineux Blanc, 10 A, à vis, LED bleu 0,15 mA localisation	blanc	1	P.	-	23,77 €
✓ SCH SS20285	Odace, va-et-vient + poussoir Blanc, 10 A	blanc	1	P.	-	26,06 €
SCH SS20286	Odace, interrupteur à clé, barillet et clé inclus, blanc	blanc	1	P.	-	166,51 €
✓ SCH SS20290	Odace, LED orange 1,5 mA 250 V connexion par câble, localisation ou témoin	orange	1	P.	-	8,37 €
✓ SCH SS20291	Odace, LED bleu 0,15 mA 250 V connexion par câble, localisation ou témoin	bleu	1	P.	-	11,36 €
✓ SCH SS20299	Odace, sachet de 10 ressorts + outil de pose (transformation en poussoir)		1	P.	-	14,22 €
SCH SS20401	Odace, prise USB double, type A+C, Blanc, 5 Vcc, 2,4A	blanc	1	P.	-	37,99 €
✓ SCH SS20407	Odace, double chargeur usb 2.1 A, blanc	blanc	1	P.	-	38,91 €
✓ SCH SS20408	Odace prise alimentation USB 5V Blanc	blanc	1	P.	-	29,60 €
✓ SCH SS20445	Odace, prise TV Blanc, à vis	blanc	1	P.	-	13,94 €
✓ SCH SS20451	Odace, prise TV/FM Blanc, individuelle, à vis	blanc	1	P.	-	29,51 €
✓ SCH SS20461	Odace, prise TV/FM/SAT Blanc, 1 entrée, à vis	blanc	1	P.	-	37,86 €
✓ SCH SS20462	Odace - prise HDMI type A - Blanc	blanc	1	P.	-	83,83 €
✓ SCH SS20471	Odace, prise RJ45 Blanc, grade 1 (téléphone) cat. 5 UTP, à vis	blanc	1	P.	-	16,21 €
✓ SCH SS20475	Odace, prise RJ45 Blanc, grade 1 (téléphone + informatique) cat. 6 UTP, à vis	blanc	1	P.	-	19,93 €
✓ SCH SS20476	Odace, prise RJ45 Blanc, grade 3 (multimédia) cat. 6 STP, à vis	blanc	1	P.	-	26,14 €
✓ SCH SS20487	Odace prise haut parleur 1 sortie	blanc	1	P.	-	14,16 €
✓ SCH SS20488	Odace, prise haut-parleurs Blanc, 2 sorties	blanc	1	P.	-	17,79 €
SCH SS20490	Odace, prise RJ45 CPL, Blanc, standard HPAV et HPAV2, 200Mbps	blanc	1	P.	-	44,69 €
✓ SCH SS20496	Odace, conjoncteur en T Blanc, 8 contacts, à vis	blanc	1	P.	-	18,81 €
✓ SCH SS20511	Odace, variateur standard Blanc, 40...600W, 2 fils	blanc	1	P.	-	56,60 €
✓ SCH SS20512	Odace - variateur universel - Blanc - LED 4 00W	blanc	1	P.	-	71,89 €
✓ SCH SS20515	Odace, variateur pour transformateur électronique Blanc, 40'420W/VA, 2 fils	blanc	1	P.	-	81,23 €
✓ SCH SS20524	Odace, détecteur de présence et de mouvement Blanc, spécial rénovation, 2 fils	blanc	1	P.	-	91,82 €
✓ SCH SS20525	Odace, détecteur de présence et de mouvement Blanc, toutes charges, 3 fils	blanc	1	P.	-	105,74 €
✓ SCH SS20662	Odace, sortie de câble Blanc, à vis, 6 à 12 mm2	blanc	1	P.	-	9,12 €
✓ SCH SS20666	Odace, obturateur Blanc, à vis	blanc	1	P.	-	8,44 €

Caractéristiques techniques, Conditionnement, Multiple de vente, Unité de facturation, visuels, Euroclasse, DEEE HT, PU HT en Euros et hors DEEE et Eco-mobilier; donnés à titre indicatif et susceptibles de modifications sans préavis. is ne nous engageant qu'après confirmation expresse. Les prix unitaires indiqués sont ceux des réseaux COAXEL, REXEL et SCT, ils ne s'appliquent pas pour le réseau ESPACE ELEC. Pour plus d'informations, consultez votre agence habituelle ou connectez-vous sur notre site internet rexel.fr - N.C=nous consulter.

✓ Produit stocké

## ODACE - MÉCANISMES

Référence	Désignation	Couleur	Multiple de vente	Unité fact.	DEEE HT	PU HT
✓ SCH SS20690	Odace, sachet de 10 griffes		1	P.	-	7,57 €
✓ SCH SS23059P	Odace, lot de 40 prises de courant 2P+T Blanc (1 repiquage)	blanc	1	P.	-	256,40 €
✓ SCH SS23204P	Odace, lot de 60 va-et-vient Blanc à vis 10 A	blanc	1	P.	-	451,84 €
SCH SS30002	Odace, liseuse, 6A, avec prise USB type C, 2,4A, alu	aluminium	1	P.	-	113,25 €
✓ SCH SS30059	Odace, prise de courant 2P+T Alu, à vis, connexion rapide	aluminium	1	P.	-	7,97 €
✓ SCH SS30204	Odace, va-et-vient Alu, 10 A, à vis	aluminium	1	P.	-	9,05 €
✓ SCH SS30214	Odace, double va-et-vient Alu, à vis, connexion rapide	aluminium	1	P.	-	24,08 €
✓ SCH SS30471	Odace, prise RJ45 Alu, grade 1 (téléphone) cat. 5 UTP, à vis	aluminium	1	P.	-	21,24 €
SCH SS30286	Odace, interrupteur à clé, barillet et clé inclus, alu	aluminium	1	P.	-	176,50 €
SCH SS30401	Odace, prise USB double, type A+C, Alu, 5 Vcc, 2,4A	aluminium	1	P.	-	40,27 €
✓ SCH SS30475	Odace, prise RJ45 Alu, grade 1 (téléphone + informatique) cat. 6 UTP, à vis	aluminium	1	P.	-	26,44 €
✓ SCH SS30476	Odace, prise RJ45 Alu, grade 3 (multimédia) cat. 6 STP, à vis	aluminium	1	P.	-	34,00 €
SCH SS30490	Odace, prise RJ45 CPL, Alu, standard HPAV et HPAV2, 200Mbps	aluminium	1	P.	-	47,37 €
✓ SCH SS30511	Odace, variateur standard Alu, 40...600W, 2 fils	aluminium	1	P.	-	63,62 €
✓ SCH SS30525	Odace, détecteur de présence et de mouvement Alu, toutes charges, 3 fils	aluminium	1	P.	-	117,57 €
SCH SS40002	Odace, liseuse, 6A, avec prise USB type C, 2,4A, anthracite	anthracite	1	P.	-	113,25 €
✓ SCH SS40049	Odace, prise de courant 2P+T Anth., à vis, connexion rapide, spéciale rénovation	anthracite	1	P.	-	9,65 €
✓ SCH SS40059	Odace, prise de courant 2P+T Anthracite, à vis, connexion rapide	anthracite	1	P.	-	7,97 €
✓ SCH SS40204	Odace, va-et-vient Anthracite, 10 A, à vis	anthracite	1	P.	-	9,05 €
✓ SCH SS40206	Odace, poussoir Anthracite, 10 A, à vis	anthracite	1	P.	-	16,28 €
✓ SCH SS40208	Odace, interrupteur Anth., 3 boutons montée/descente/stop pour volets-roulants	anthracite	1	P.	-	39,43 €
✓ SCH SS40214	Odace, double va-et-vient Anthracite, à vis, connexion rapide	anthracite	1	P.	-	23,78 €
SCH SS40286	Odace, interrupteur à clé, barillet et clé inclus, anthracite	anthracite	1	P.	-	176,50 €
SCH SS40401	Odace, prise USB double, type A+C, Anthracite, 5 Vcc, 2,4A	anthracite	1	P.	-	40,27 €
✓ SCH SS40445	Odace, prise TV Anthracite, à vis	anthracite	1	P.	-	18,18 €
SCH SS40490	Odace, prise RJ45 CPL, Anthracite, standard HPAV et HPAV2, 200Mbps	anthracite	1	P.	-	47,37 €
✓ SCH SS40471	Odace, prise RJ45 Anthracite, grade 1 (téléphone) cat. 5 UTP, à vis	anthracite	1	P.	-	21,24 €
✓ SCH SS40475	Odace, prise RJ45 Anth., grade 1 (téléphone + informatique) cat. 6 UTP, à vis	anthracite	1	P.	-	26,44 €
✓ SCH SS40476	Odace, prise RJ45 Anthracite, grade 3 (multimédia) cat. 6 STP, à vis	anthracite	1	P.	-	32,86 €
✓ SCH SS40511	Odace, variateur standard Anthracite, 40...600W, 2 fils	anthracite	1	P.	-	63,62 €
✓ SCH SS40525	Odace, détecteur de présence et de mouvement Anthracite, toutes charges, 3 fils	anthracite	1	P.	-	117,57 €
✓ SCH SS40662	Odace, sortie de câble Anthracite, 6 à 12 mm2	anthracite	1	P.	-	12,13 €
✓ SCH SS40666	Odace, obturateur Anthracite, à vis	anthracite	1	P.	-	11,39 €

## ODACE - ÉMETTEURS MULTI FONCTIONS

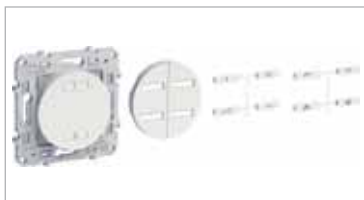

Référence	Désignation	Multiple de vente	Unité fact.	DEEE HT	PU HT
SCH SS20570	Odace, kit de symbole Blanc pour commandes RF	1	P.	-	13,03 €
✓ SCH SS20571	Odace, émetteur RF Blanc, 2 ou 4 boutons (scénario éclairage + volets-roulants)	1	P.	-	91,55 €
✓ SCH SS20577	Odace, émetteur RF Blanc, 2 boutons (spécial volets-roulants)	1	P.	-	82,43 €

## ODACE - FIL PILOTE PLUSLINK ODACE+



Référence	Désignation	IP	Couleur	Multiple de vente	Unité fact.	DEEE HT	PU HT
✓ SCH SS20560	Odace + Blanc, variateur universel à poussoir PlusLink	IP20	blanc	1	P.	-	99,10 €
✓ SCH SS20562	Odace + Blanc, commande individuelle pour volets-roulant PlusLink	IP20	blanc	1	P.	-	108,04 €
✓ SCH SS20563	Odace + Blanc, commande de groupe pour scenarios PlusLink 2 fils PlusLink	IP20	blanc	1	P.	-	94,70 €
✓ SCH SS20566	Odace + Blanc, interrupteur électronique 2 fils PlusLink 2W	IP20	blanc	1	P.	-	110,50 €

Caractéristiques techniques, Conditionnement, Multiple de vente, Unité de facturation, visuels, Euroclasse, DEEE HT, PU HT en Euros et hors DEEE et Eco-mobilier; donnés à titre indicatif et susceptibles de modifications sans préavis, ils ne nous engagent qu'après confirmation expresse. Les prix unitaires indiqués sont ceux des réseaux COAXEL, REXEL et SCT, ils ne s'appliquent pas pour le réseau ESPACE ELEC.

Pour plus d'informations, consultez votre agence habituelle ou connectez-vous sur notre site internet rexel.fr - N.C-nous consulter.

✓ Produit stocké

# APPAREILLAGE TERMINAL

## APPAREILLAGE COMPOSABLE



### ODACE - PLAQUES ODACE STYL



APPAREILLAGE ET CONTRÔLE DU BÂTIMENT

Référence	Désignation	Nbre de postes	Sens de montage	IP	Couleur	Multiple de vente	Unité fact.	DEEE HT	PU HT
✓ SCH S520702	Odace Styl, plaque Blanc 1 poste	1	horizontal et vertical	IP21	blanc	1	P.	-	1,98 €
✓ SCH S520704	Odace Styl, plaque Blanc 2 postes horizontaux ou verticaux entraxe 71mm	2	horizontal et vertical	IP21	blanc	1	P.	-	4,69 €
✓ SCH S520706	Odace Styl, plaque Blanc 3 postes horizontaux ou verticaux entraxe 71mm	3	horizontal et vertical	IP21	blanc	1	P.	-	9,27 €
✓ SCH S520708	Odace Styl, plaque Blanc 4 postes horizontaux ou verticaux entraxe 71mm	4	horizontal et vertical	IP21	blanc	1	P.	-	12,25 €
✓ SCH S520712	Odace Styl Pratic, plaque Blanc support téléphone mobile, 1 poste	1	horizontal et vertical	IP21	blanc	1	P.	-	13,00 €
✓ SCH S520714	Odace Styl, plaque Blanc 2 postes verticaux entraxe 57mm	2	vertical	IP21	blanc	1	P.	-	5,18 €
✓ SCH S520716	Odace Styl, plaque Blanc 3 postes verticaux entraxe 57mm	3	vertical	IP21	blanc	1	P.	-	10,45 €
✓ SCH S520722	Odace Styl Pratic, plaque Blanc avec crochet multi-usage 1 poste	1	horizontal et vertical	IP21	blanc	1	P.	-	13,00 €
✓ SCH S520732	Odace Styl Pratic, plaque Blanc avec porte etiquette 1 poste	1	horizontal et vertical	IP21	blanc	1	P.	-	13,00 €
✓ SCH S520742	Odace Styl Pratic, plaque Blanc avec pince multi-usage 1 poste	1	horizontal et vertical	IP21	blanc	1	P.	-	13,00 €
✓ SCH S520752	Odace Styl Pratic, plaque Blanc avec couvercle intégré pour prise 1 poste	1	horizontal et vertical	IP21	blanc	1	P.	-	13,00 €
✓ SCH S523702P	Odace Styl, lot de 100 plaques Blanc 1 poste	1	horizontal et vertical	IP21	blanc	1	P.	-	225,98 €
✓ SCH S520702A1	Odace Styl plaque Gris 1 poste (2phv71 S520704A1, 2pv57 S520714A1, 3phv71 S520706A1, 3pv57 S520716A1, 4phv71 S520708A1)	1	horizontal et vertical	IP21	gris	1	P.	-	2,29 €
✓ SCH S520702B1	Odace Styl plaque Sable 1 poste (2phv71 S520704B1, 2pv57 S520714B1, 3phv71 S520706B1, 3pv57 S520716B1, 4phv71 S520708B1)	1	horizontal et vertical	IP21	sable	1	P.	-	2,29 €
✓ SCH S540702	Odace Styl, plaque Anthracite 1 poste (2phv71 S520704, 2pv57 S520714, 3phv71 S520706, 3pv57 S520716, 4phv71 S520708)	1	horizontal et vertical	IP21	anthracite	1	P.	-	3,58 €
✓ SCH S520702C	Odace Styl plaque Bleu Ciel 1 poste (2phv71 S520704C, 2pv57 S520714C, 3phv71 S520706C, 3pv57 S520716C, 4phv71 S520708C)	1	horizontal et vertical	IP21	bleu-vert	1	P.	-	2,34 €
✓ SCH S520702D	Odace Styl plaque Violine 1 poste (2phv71 S520704D, 2pv57 S520714D, 3phv71 S520706D, 3pv57 S520716D, 4phv71 S520708D)	1	horizontal et vertical	IP21	violine	1	P.	-	2,34 €
✓ SCH S520702E	Odace Styl, plaque Alu 1 poste (2phv71 S520704E, 2pv57 S520714E, 3phv71 S520706E, 3pv57 S520716E, 4phv71 S520708E)	1	horizontal et vertical	IP21	aluminium	1	P.	-	3,58 €
✓ SCH S520702G	Odace Styl plaque Ambre 1 poste (2phv71 S520704G, 2pv57 S520714G, 3phv71 S520706G, 3pv57 S520716G, 4phv71 S520708G)	1	horizontal et vertical	IP21	ambre	1	P.	-	2,34 €
✓ SCH S520702H	Odace Styl plaque Vert Chartreuse 1 poste (2phv71 S520704H, 2pv57 S520714H, 3phv71 S520706H, 3pv57 S520716H, 4phv71 S520708H)	1	horizontal et vertical	IP21	vert	1	P.	-	2,34 €



### ODACE - PLAQUES ODACE TOUCH



Référence	Désignation	Nbre de postes	Sens de montage	IP	Couleur	Multiple de vente	Unité fact.	DEEE HT	PU HT
✓ SCH S520802	Odace Touch, plaque Blanc 1 poste	1	horizontal et vertical	IP21	blanc	1	P.	-	3,59 €
✓ SCH S520804	Odace Touch, plaque Blanc 2 postes horiz. ou vert. entraxe 71mm	2	horizontal et vertical	IP21	blanc	1	P.	-	7,92 €
✓ SCH S520806	Odace Touch, plaque Blanc 3 postes horiz. ou vert. entraxe 71mm	3	horizontal et vertical	IP21	blanc	1	P.	-	15,23 €
✓ SCH S520808	Odace Touch, plaque Blanc 4 postes horiz. ou vert. entraxe 71mm	4	horizontal et vertical	IP21	blanc	1	P.	-	21,16 €
✓ SCH S520814	Odace Touch, plaque Blanc 2 postes verticaux 57mm	2	vertical	IP21	blanc	1	P.	-	8,84 €
✓ SCH S520816	Odace Touch, plaque Blanc avec liseré Blanc 3 postes verticaux 57mm	3	vertical	IP21	blanc	1	P.	-	17,07 €
✓ SCH S520802J	Odace Touch, plaque Aluminium brossé avec liseré Blanc 1 poste (2phv71 S520804J, 2pv57 S520814J, 3phv71 S520806J, 3pv57 S520816J, 4phv71 S520808J)	1	horizontal et vertical	IP21	aluminium	1	P.	-	10,67 €
✓ SCH S520802K	Odace Touch, plaque Aluminium martelé avec liseré Blanc 1 poste (2phv71 S520804K, 2pv57 S520814K, 3phv71 S520806K, 3pv57 S520816K, 4phv71 S520808K)	1	horizontal et vertical	IP21	aluminium	1	P.	-	10,93 €
✓ SCH S520802L	Odace Touch, plaque Bronze brossé avec liseré Blanc 1 poste (2phv71 S520804L, 2pv57 S520814L, 3phv71 S520806L, 3pv57 S520816L, 4phv71 S520808L)	1	horizontal et vertical	IP21	bronze	1	P.	-	10,93 €
✓ SCH S520802M	Odace Touch, plaque Bois nordique avec liseré Blanc 1 poste (2phv71 S520804M, 2pv57 S520814M, 3phv71 S520806M, 3pv57 S520816M, 4phv71 S520808M)	1	horizontal et vertical	IP21	bois	1	P.	-	18,85 €
✓ SCH S520802N	Odace Touch, plaque Bois naturel avec liseré Blanc 1 poste (2phv71 S520804N, 2pv57 S520814N, 3phv71 S520806N, 3pv57 S520816N, 4phv71 S520808N)	1	horizontal et vertical	IP21	bois	1	P.	-	18,85 €
✓ SCH S520802R	Odace Touch, plaque Translucide Blanc 1 poste (2phv71 S520804R, 2pv57 S520814R, 3phv71 S520806R, 3pv57 S520816R, 4phv71 S520808R)	1	horizontal et vertical	IP21	blanc	1	P.	-	18,85 €
✓ SCH S520802U	Odace Touch, plaque Pierre Galet 1 poste (2phv71 S520804U, 2pv57 S520814U, 3phv71 S520806U, 3pv57 S520816U, 4phv71 S520808U)	1	horizontal et vertical	IP21	Pierre	1	P.	-	18,85 €
✓ SCH S530802	Odace Touch, plaque Alu 1 poste (2phv71 S530804, 2pv57 S530814, 3phv71 S530806, 3pv57 S530816, 4phv71 S530808)	1	horizontal et vertical	IP21	aluminium	1	P.	-	3,71 €

Caractéristiques techniques, Conditionnement, Multiple de vente, Unité de facturation, visuels, Euroclasse, DEEE HT, PU HT en Euros et hors DEEE et Eco-mobilier; donnés à titre indicatif et susceptibles de modifications sans préavis. is ne nous engageant qu'après confirmation expresse. Les prix unitaires indiqués sont ceux des réseaux COAXEL, REXEL et SCT, ils ne s'appliquent pas pour le réseau ESPACE ELEC. Pour plus d'informations, consultez votre agence habituelle ou connectez-vous sur notre site internet rexel.fr - N.C.=nous consulter.

✓ Produit stocké

## ODACE - PLAQUES ODACE TOUCH

Référence	Désignation	Nbre de postes	Sens de montage	IP	Couleur	Multiple de vente	Unité fact.	DEEE HT	PU HT
✓ <b>SCH SS30802J</b>	Odace Touch, plaque Aluminium brossé avec liseré Alu 1 poste (2phv71 SS30804), 2pv57 SS30814, 3phv71 SS30806J, 3pv57 SS30816J, 4phv71 SS30808J)	1	horizontal et vertical	IP21	aluminium	1	P.	-	10,56 €
✓ <b>SCH SS30802J1</b>	Odace Touch, plaque Aluminium brossé croca avec liseré Alu 1 poste (2phv71 SS30804J1, 2pv57 SS30814J1, 3phv71 SS30806J1, 3pv57 SS30816J1, 4phv71 SS30808J1)	1	horizontal et vertical	IP21	aluminium	1	P.	-	10,93 €
✓ <b>SCH SS30802K1</b>	Odace Touch, plaque Aluminium brillant fumé avec liseré Alu 1 poste (2phv71 SS30804K1, 2pv57 SS30814K1, 3phv71 SS30806K1, 3pv57 SS30816K1, 4phv71 SS30808K1)	1	horizontal et vertical	IP21	aluminium	1	P.	-	10,93 €
✓ <b>SCH SS30802P</b>	Odace Touch, plaque Wenge avec liseré Alu 1 poste (2phv71 SS30804P, 2pv57 SS30814P, 3phv71 SS30806P, 3pv57 SS30816P, 4phv71 SS30808P)	1	horizontal et vertical	IP21	bois	1	P.	-	18,85 €
✓ <b>SCH SS30802P1</b>	Odace Touch, plaque Chêne Astrakan avec liseré Alu 1 poste (2phv71 SS30804P1, 2pv57 SS30814P1, 3phv71 SS30806P1, 3pv57 SS30816P1, 4phv71 SS30808P1)	1	horizontal et vertical	IP21	bois	1	P.	-	18,85 €
✓ <b>SCH SS30802S</b>	Odace Touch, plaque Translucide Verre avec liseré Alu 1 poste (2phv71 SS30804S, 2pv57 SS30814S, 3phv71 SS30806S, 3pv57 SS30816S, 4phv71 SS30808S)	1	horizontal et vertical	IP21	verre	1	P.	-	18,85 €
✓ <b>SCH SS30802V</b>	Odace Touch, plaque Ardoise avec liseré Alu 1 poste (2phv71 SS30804V, 2pv57 SS30814V, 3phv71 SS30806V, 3pv57 SS30816V, 4phv71 SS30808V)	1	horizontal et vertical	IP21	ardoise	1	P.	-	18,85 €
✓ <b>SCH SS40802</b>	Odace Touch, plaque Anthracite 1 poste (2phv71 SS40804, 2pv57 SS40814, 3phv71 SS40806, 3pv57 SS40816, 4phv71 SS40808)	1	horizontal et vertical	IP21	anthracite	1	P.	-	3,68 €
✓ <b>SCH SS40802J</b>	Odace Touch, plaque Aluminium brossé avec liseré Anthracite 1 poste (2phv71 SS40804J, 2pv57 SS40814J, 3phv71 SS40806J, 3pv57 SS40816J, 4phv71 SS40808J)	1	horizontal et vertical	IP21	aluminium	1	P.	-	10,93 €
✓ <b>SCH SS40802K1</b>	Odace Touch, plaque miroir brillant fumé avec liseré Anthracite 1 poste (2phv71 SS40804K1, 2pv57 SS40814K1, 3phv71 SS40806K1, 3pv57 SS40816K1, 4phv71 SS40808K1)	1	horizontal et vertical	IP21	miroir	1	P.	-	18,85 €
✓ <b>SCH SS40802L</b>	Odace Touch, plaque Bronze brossé avec liseré Anthracite 1 poste (2phv71 SS40804L, 2pv57 SS40814L, 3phv71 SS40806L, 3pv57 SS40816L, 4phv71 SS40808L)	1	horizontal et vertical	IP21	bronze	1	P.	-	10,93 €
✓ <b>SCH SS40802P3</b>	Odace Touch, plaque Bois Frêne avec liseré Anthracite 1 poste (2phv71 SS40804P3, 2pv57 SS40814P3, 3phv71 SS40806P3, 3pv57 SS40816P3, 4phv71 SS40808P3)	1	horizontal et vertical	IP21	anthracite	1	P.	-	18,85 €
✓ <b>SCH SS40802P4</b>	Odace Touch, plaque Bois Zebrawo avec liseré Anthracite 1 poste (2phv71 SS40804P4, 2pv57 SS40814P4, 3phv71 SS40806P4, 3pv57 SS40816P4, 4phv71 SS40808P4)	1	horizontal et vertical	IP21	bois	1	P.	-	18,85 €
✓ <b>SCH SS40802U</b>	Odace Touch, plaque Pierre Galet avec liseré Anthracite 1 poste (2phv71 SS40804U, 2pv57 SS40814U, 3phv71 SS40806U, 3pv57 SS40816U, 4phv71 SS40808U)	1	horizontal et vertical	IP21	Pierre	1	P.	-	18,85 €
✓ <b>SCH SS40802V</b>	Odace Touch, plaque Ardoise avec liseré Anthracite 1 poste (2phv71 SS40804V, 2pv57 SS40814V, 3phv71 SS40806V, 3pv57 SS40816V, 4phv71 SS40808V)	1	horizontal et vertical	IP21	ardoise	1	P.	-	18,85 €

## ODACE - PLAQUES ODACE YOU



Référence	Désignation	Nbre de postes	Sens de montage	IP	Couleur	Multiple de vente	Unité fact.	DEEE HT	PU HT
✓ <b>SCH SS20902W</b>	Odace You Transparent, plaque de finition support Blanc 1 poste (2phv71 SS20904W, 2pv57 SS20914W, 3phv71 SS20906W, 3pv57 SS20916W, 4phv71 SS20908W)	1	horizontal et vertical	IP21	blanc	1	P.	-	3,71 €
✓ <b>SCH SS20902Z</b>	Odace You Noir, plaque de finition support Blanc 1 poste (2phv71 SS20904Z, 2pv57 SS20914Z, 3phv71 SS20906Z, 3pv57 SS20916Z, 4phv71 SS20908Z)	1	horizontal et vertical	IP21	noir	1	P.	-	18,85 €
✓ <b>SCH SS30902W</b>	Odace You Transparent, plaque de finition support Alu 1 poste (2phv71 SS30904W, 2pv57 SS30914W, 3phv71 SS30906W, 3pv57 SS30916W, 4phv71 SS30908W)	1	horizontal et vertical	IP21	aluminium	1	P.	-	3,84 €
<b>SCH SS30902Z</b>	Odace You Noir, plaque de finition support Alu 1 poste (2phv71 SS30904Z, 2pv57 SS30914Z, 3phv71 SS30906Z, 3pv57 SS30916Z, 4phv71 SS30908Z)	1	horizontal et vertical	IP21	noir	1	P.	-	18,85 €
✓ <b>SCH SS40902W</b>	Odace You Transparent, plaque de finition support Anthracite 1 poste (2phv71 SS40904W, 2pv57 SS40914W, 3phv71 SS40906W, 3pv57 SS40916W, 4phv71 SS40908W)	1	horizontal et vertical	IP21	anthracite	1	P.	-	3,76 €
✓ <b>SCH SS40902Z</b>	Odace You Noir, plaque de finition support Anthracite 1 poste (2phv71 SS40904Z, 2pv57 SS40914Z, 3phv71 SS40906Z, 3pv57 SS40916Z, 4phv71 SS40908Z)	1	horizontal et vertical	IP21	noir	1	P.	-	18,85 €
✓ <b>SCH SS2C9420</b>	Odace You Transparent, lot de 4 feuillets rouge/rose 1 poste				rouge	1	P.	-	7,28 €
✓ <b>SCH SS2C9421</b>	Odace You Transparent, lot de 4 feuillets bleu/vert 1 poste				bleu/vert	1	P.	-	7,28 €
✓ <b>SCH SS2C9422</b>	Odace You Transparent, lot de 4 feuillets gris/cendre 1 poste				gris/cendre	1	P.	-	7,28 €
✓ <b>SCH SS2C9423</b>	Odace You Transparent, lot de 4 feuillets orange/brun 1 poste				orange/brun	1	P.	-	7,28 €
<b>SCH SS2C9424</b>	Odace You Transparent, lot de 4 feuillets ardoise/graphite 1 poste				ardoise/graphite	1	P.	-	7,28 €
<b>SCH SS2C992</b>	Odace You Transparent, 4 feuilles A4 prédécoupées avec 6 feuillets 1 poste				transparent	1	P.	-	13,86 €
<b>SCH SS2C994</b>	Odace You Transparent, 2 feuilles A4 prédécoupées avec 3 feuillets 2 postes				transparent	1	P.	-	8,90 €

## ODACE - BOITES

Référence	Désignation	Multiple de vente	Unité fact.	DEEE HT	PU HT
✓ <b>SCH SS20762</b>	Odace Styl, boîte pour montage en saillie Blanc, 1 poste	1	P.	-	7,81 €
✓ <b>SCH SS20764</b>	Odace Styl, boîte pour montage en saillie Blanc, 2 postes extraxe 71mm	1	P.	-	10,45 €

Caractéristiques techniques, Conditionnement, Multiple de vente, Unité de facturation, visuels, Euroclasse, DEEE HT, PU HT en Euros et hors DEEE et Eco-mobilier; donnés à titre indicatif et susceptibles de modifications sans préavis, ils ne nous engagent qu'après confirmation expresse. Les prix unitaires indiqués sont ceux des réseaux COAXEL, REXEL et SCT, ils ne s'appliquent pas pour le réseau ESPACE ELEC. Pour plus d'informations, consultez votre agence habituelle ou connectez-vous sur notre site internet rexel.fr - N.E-nous consulter.

✓ Produit stocké

# APPAREILLAGE TERMINAL

## APPAREILLAGE 45 X 45

### MOSAIC - MÉCANISMES BLANCS BASE 1 MODULE OU 2 MODULES



APPAREILLAGE ET CONTRÔLE DU BÂTIMENT

Référence	Désignation	Nbre de modules	Couleur	Multiple de vente	Unité fact.	DEEE HT	PU HT
✓ LEG 076562	Prise RJ 45 Prog Mosaic - Cat. 6 - FTP - 1 mod - Blanc - LCS <sup>2</sup>	2	blanc	1	P.	-	18,62 €
✓ LEG 076563	Prise RJ 45 Prog Mosaic - Cat.6 - STP - Blindage métal - 1 mod - Blanc - LCS <sup>2</sup>	1	blanc	1	P.	-	26,88 €
✓ LEG 076565	Prise RJ 45 Prog Mosaic - Cat. 6 - FTP - 2 mod - Blanc - LCS <sup>2</sup>	2	blanc	1	P.	-	18,01 €
✓ LEG 076566	Prise RJ 45 Prog Mosaic - Cat.6 - STP - Blindage métal - 2 mod - Blanc - LCS <sup>2</sup>	2	blanc	1	P.	-	22,81 €
✓ LEG 076573	Prise RJ 45 Prog Mosaic - Cat.6A - STP - 1 mod - Blanc - LCS <sup>2</sup>	2	blanc	1	P.	-	22,54 €
✓ LEG 076576	Prise RJ 45 Prog Mosaic - Cat.6A - STP - 2 mod - Blanc - LCS <sup>2</sup>	2	blanc	1	P.	-	22,83 €
✓ LEG 076666	Inter Prog Mosaic - à effleurement - 2 mod - 10 AX - Blanc antimicrobien	2	blanc	1	P.	-	200,17 €
✓ LEG 077001	VV Prog Mosaic - 1 mod - 10 AX - Blanc	1	blanc	1	P.	-	8,18 €
✓ LEG 077002	VV Prog Mosaic - 1 mod - 10 AX - à voyant à LED - Blanc	1	blanc	1	P.	-	13,61 €
✓ LEG 077011	VV Prog Mosaic - 2 mod - 10 AX - Blanc	2	blanc	1	P.	-	8,31 €
✓ LEG 077012	VV Prog Mosaic - 2 mod - 10 AX - à voyant à LED - Blanc	2	blanc	1	P.	-	15,35 €
✓ LEG 077025	Poussoir pour volets roulants Prog Mosaic - 2 mod - Blanc	2	blanc	1	P.	-	49,63 €
✓ LEG 077026	Inter pour volets roulants Prog Mosaic - 2 mod - Blanc	2	blanc	1	P.	-	42,95 €
✓ LEG 077030	Poussoir Prog Mosaic - 1 mod - 6 A - Blanc	1	blanc	1	P.	-	12,30 €
✓ LEG 077040	Poussoir Prog Mosaic - 2 mod - 6 A - Blanc	2	blanc	1	P.	-	12,68 €
✓ LEG 077070	Obturbateur Prog Mosaic - 1 mod - Blanc	1	autre	1	P.	-	2,89 €
✓ LEG 077071	Obturbateur Prog Mosaic - 2 mod - Blanc	2	autre	1	P.	-	3,79 €
✓ LEG 077111	Prise Prog Mosaic - 2P+T droite - 2 mod - Blanc	2	blanc	1	P.	-	6,36 €
✓ LEG 077114	Prise Prog Mosaic - 2P+T droite à détrompage - à vis - 2 mod - Rouge	2	blanc	1	P.	-	13,06 €
✓ LEG 077131	Prise Prog Mosaic - 2P+T manipulation facile - 5 mod - Blanc antimicrobien	5	blanc	1	P.	-	61,34 €
✓ LEG 077132	Prise Prog Mosaic - 2P+T à puits affleurant - 2 mod - Blanc antimicrobien	2	blanc	1	P.	-	9,36 €
✓ LEG 077133	Prise Prog Mosaic - 2P+T à puits affleurant - 2 mod - Rouge antimicrobien	2	blanc	1	P.	-	9,62 €
✓ LEG 077142	Prise multi supports Prog Mosaic - 2x2P+T à 45° - bornes auto - 4 mod - Blanc	4	blanc	1	P.	-	17,91 €
✓ LEG 077143	Prise multi supports Prog Mosaic - 3x2P+T à 45° - bornes auto - 6 mod - Blanc	6	blanc	1	P.	-	28,56 €
✓ LEG 077144	Prise multi supports Prog Mosaic - 4x2P+T à 45° - bornes auto - 8 mod - Blanc	8	blanc	1	P.	-	38,76 €
✓ LEG 077152	Prise multi supports Prog Mosaic - 2x2P+T à détrompage à 45° - 4 mod - Rouge	4	blanc	1	P.	-	25,57 €
✓ LEG 077153	Prise multi supports Prog Mosaic - 3x2P+T à détrompage à 45° - 6 mod - Rouge	6	blanc	1	P.	-	40,16 €
✓ LEG 077154	Prise multi supports Prog Mosaic - 4x2P+T à détrompage à 45° - 8 mod - Rouge	8	blanc	1	P.	-	54,76 €
✓ LEG 077162	Prise multi supports Prog Mosaic - 2x2P+T à 45° - 4 mod - enjo Vert	4	vert	1	P.	-	23,88 €
✓ LEG 077163	Prise multi supports Prog Mosaic - 3x2P+T à 45° - 6 mod - enjo Vert	6	vert	1	P.	-	36,08 €
✓ LEG 078704	Prise Prog Mosaic - 2P+T à puits affleurant - 2 mod - vert antimicrobien	2	blanc	1	P.	-	9,62 €
✓ LEG 078709	Inter à commande tactile Prog Mosaic - 2 mod - avec neutre - Blanc antimicrobien	2	blanc	1	P.	-	85,09 €
✓ LEG 078782	Prise TV - Programme Mosaic - Ø9,52mm mâle - 2 modules - Blanc	2	blanc	1	P.	-	12,30 €
✓ LEG 078786	PriseTV/R/SAT - Programme Mosaic - 2 modules - Blanc	2	blanc	1	P.	-	42,12 €
✓ LEG 077580	Chargeur induction version intégrable mobilier	1	P.	-	-	-	61,09 €
✓ LEG 077598	Chargeur induction + module de charge Type-A USB	1	P.	-	-	-	96,37 €

### MOSAIC - SUPPORTS



Référence	Désignation	Nbre de modules	Sens de montage	Multiple de vente	Unité fact.	DEEE HT	PU HT
✓ LEG 080250	Support pour fixation à vis Batibox - pour poste étroit - 1 mod	1		1	P.	-	7,45 €
✓ LEG 080251	Support pour fixation à vis Batibox - sécable - pour 1 poste - 2 mod	2	horizontal ou vertical	1	P.	-	2,17 €
✓ LEG 080252	Support pour fixation à vis Batibox - montage horiz/vert - pour 2 postes -4/5 mod	4,5 ou 2x2	horizontal ou vertical	1	P.	-	5,06 €
✓ LEG 080253	Support pour fixation à vis Batibox - montage horiz/vert - pour 3 postes -6/8 mod	6,8 ou 3x2	horizontal ou vertical	1	P.	-	10,76 €
✓ LEG 080254	Support pour fixation à vis Batibox - montage horiz/vert - pour 4 postes -10 mod	10 ou 4x2	horizontal ou vertical	1	P.	-	14,03 €
✓ LEG 080260	Support lumineux Batibox - pour Prog Mosaic fonction lumineuse - 1 poste - 2 mod	2		1	P.	-	35,61 €
✓ LEG 080264	Support grand format Batibox pour Prog Céliane/Mosaic - 2x2 postes - 2x4/5 mod	2x5 ou 2x2x2		1	P.	-	18,42 €
✓ LEG 080266	Support grand format Batibox pour Prog Céliane/Mosaic - 2x3 postes - 2x6/8 mod	2x6, 2x8 ou 2x3x2		1	P.	-	20,24 €
✓ LEG 080268	Support grand format Batibox pour Prog Mosaic - 2 x 10 mod	2x10		1	P.	-	24,32 €

Caractéristiques techniques, Conditionnement, Multiple de vente, Unité de facturation, visuels, Euroclasse, DEEE HT, PU HT en Euros et hors DEEE et Eco-mobilier; donnés à titre indicatif et susceptibles de modifications sans préavis. is ne nous engageant qu'après confirmation expresse. Les prix unitaires indiqués sont ceux des réseaux COAXEL, REXEL et SCT, ils ne s'appliquent pas pour le réseau ESPACE ELEC. Pour plus d'informations, consultez votre agence habituelle ou connectez-vous sur notre site internet rexel.fr - N.C= nous consulter.

✓ Produit stocké

## MOSAIC - PLAQUES DE FINITION COLORIS BLANC



Référence	Désignation	Nbre de postes	Nbre de modules	Sens de montage	IP	Couleur	Multiple de vente	Unité fact.	DEEE HT	PU HT
✓ LEG 078801	Plaque Programme Mosaic - 1 module - Blanc	1	1	horizontal	IP2X	blanc	1	P.	-	5,54 €
✓ LEG 078802	Plaque Programme Mosaic - 2 modules - Blanc	1	2	horizontal	IP2X	blanc	1	P.	-	2,26 €
✓ LEG 078804	Plaque Programme Mosaic - 2x2 modules - horizontal - Blanc	2	2x2	horizontal	IP2X	blanc	1	P.	-	5,65 €
✓ LEG 078814	Plaque Programme Mosaic - 4 modules - horizontal - Blanc	4	4	horizontal	IP2X	blanc	1	P.	-	5,65 €
✓ LEG 078815	Plaque Programme Mosaic - 5 modules - horizontal - Blanc	5	5	horizontal	IP2X	blanc	1	P.	-	6,03 €
✓ LEG 078816	Plaque Programme Mosaic - 6 modules - horizontal - Blanc	6	6	horizontal	IP2X	blanc	1	P.	-	9,75 €
✓ LEG 078818	Plaque Programme Mosaic - 8 modules - horizontal - Blanc	8	8	horizontal	IP2X	blanc	1	P.	-	9,90 €
✓ LEG 078822	Plaque Programme Mosaic - 2x2 modules - vertical - Blanc	2	2x2	vertical	IP2X	blanc	1	P.	-	5,73 €
✓ LEG 078823	Plaque Programme Mosaic - 3x2 modules - vertical - Blanc	3	3x2	vertical	IP2X	blanc	1	P.	-	9,99 €
✓ LEG 078828	Plaque Programme Mosaic - 2x10 modules - horizontal - Blanc	20	2x10	horizontal	IP2X	blanc	1	P.	-	46,81 €
✓ LEG 078836	Plaque Programme Mosaic - 2x6 modules - Blanc	12	2x6	horizontal	IP2X	blanc	1	P.	-	37,46 €

## MOSAIC - CADRES SAILLIES, BLANCS, PROF 40MM



Référence	Désignation	Nbre de postes	Nbre de modules	Sens de montage	Couleur	Multiple de vente	Unité fact.	DEEE HT	PU HT
✓ LEG 080276	Cadre Prog Mosaic - pour support réf. 802 66 - prof 46 mm - 2x6/2x8/2x3x2 modules	12	2x6, 2x8 ou 2x3x2	horizontal	blanc	1	P.	-	36,20 €
✓ LEG 080278	Cadre Prog Mosaic - pour support réf. 802 68 - prof 46 mm - 2x10 modules	20	2x10	horizontal	blanc	1	P.	-	24,73 €
✓ LEG 080281	Cadre Prog Mosaic - pour support réf. 802 51 - prof 40 mm - 2 mod	2	2	horizontal et vertical	blanc	1	P.	-	4,38 €
✓ LEG 080282	Cadre Prog Mosaic - pour support réf. 802 52 - prof 40 mm - 5 ou 2x2 mod vert	4	5 ou 2x2	vertical	blanc	1	P.	-	9,15 €
✓ LEG 080284	Cadre Prog Mosaic - pour support réf. 802 54 - prof 40 mm - 10 ou 4x2 mod horiz	8	10 ou 4x2	horizontal	blanc	1	P.	-	23,46 €
✓ LEG 080285	Cadre Prog Mosaic - pour support réf. 802 52 - prof 40 mm - 4/5 ou 2x2 mod horiz	4	4, 5 ou 2x2	horizontal	blanc	1	P.	-	8,95 €
✓ LEG 080286	Cadre Prog Mosaic - pour support réf. 802 53 - prof 40 mm - 6/8 ou 3x2 mod horiz	6	6,8 ou 3x2	horizontal	blanc	1	P.	-	18,29 €

## MOSAIC - KIT POSTES DE TRAVAIL



Référence	Désignation	Nbre de postes	Nbre de modules	Sens de montage	IP	Couleur	Multiple de vente	Unité fact.	DEEE HT	PU HT
✓ LEG 078872	Kit poste de travail encastré - Programme Mosaic - pour 2x4 modules	8	8	horizontal	autre	blanc	1	P.	-	68,64 €
✓ LEG 078873	Kit poste de travail encastré - Programme Mosaic - pour 3x4 modules	12	12	horizontal	autre	blanc	1	P.	-	72,03 €
✓ LEG 078874	Kit poste de travail encastré - Programme Mosaic - pour 4x4 modules	16	16	horizontal	autre	blanc	1	P.	-	86,98 €
✓ LEG 078886	Kit poste de travail en saillie - Programme Mosaic - pour 2x4 modules	8	8	horizontal	IP2X	blanc	1	P.	-	77,45 €
✓ LEG 078887	Kit poste de travail en saillie - Programme Mosaic - pour 3x4 modules	12	12	horizontal	IP2X	blanc	1	P.	-	93,01 €
✓ LEG 078888	Kit poste de travail en saillie - Programme Mosaic - pour 4x4 modules	16	16	horizontal	IP2X	blanc	1	P.	-	99,89 €

## MOSAIC - COMPLET ÉCOVARIATEUR

Référence	Désignation	Couleur	Multiple de vente	Unité fact.	DEEE HT	PU HT
✓ LEG 048870	Écovariateur toutes charges 2 fils Prog Mosaic - livré complet blanc Permettent la commande et la variation des lampes à économie d'énergie : - LEDs dimmables 75 W (et/ou 10 lampes maxi) - Fluocompactes dimmables 75 W (et/ou 10 lampes) - Halogènes 400 W - Tubes fluos 200 VA	blanc	1	P.	-	127,86 €



Caractéristiques techniques, Conditionnement, Multiple de vente, Unité de facturation, visuels, Euroclasse, DEEE HT, PU HT en Euros et hors DEEE et Eco-mobilier; donnés à titre indicatif et susceptibles de modifications sans préavis. ils ne nous engageant qu'après confirmation expresse. Les prix unitaires indiqués sont ceux des réseaux COAXEL, REXEL et SCT, ils ne s'appliquent pas pour le réseau ESPACE ELEC.

Pour plus d'informations, consultez votre agence habituelle ou connectez-vous sur notre site internet rexel.fr - N.C-nous consulter.

✓ Produit stocké

# APPAREILLAGE TERMINAL

## APPAREILLAGE 45 X 45

UNICA



La nouvelle gamme d'appareillages simplement irrésistible de Schneider Electric. Irrésistiblement...

Ingénieuse :

- Unica, c'est aussi une gamme pensée jusque dans les moindres détails, offrant un confort et une simplicité de pose sans pareil. C'est la gamme la plus ergonomique du marché !

Connectée :

- Avec ses systèmes entièrement connectés, Unica ajoute la haute technicité au design, et propose des appareillages évolutifs et d'avenir pour des environnement 100% connectée.

Esthétique :

- Unica propose des couleurs et des matières exclusives pour magnifier tous les intérieurs. Déclinée sous les gammes Studio, Pure et Pro, ses lignes intemporelles rendront ces appareillages irrésistibles.

### UNICA - MÉCANISMES



Référence	Désignation	Nbre de modules	Couleur	Multiple de vente	Unité fact.	DEEE HT	PU HT
SCH NU303918	Unica - prise 2P+T - FR - 90° - vis - Blanc - méca seul		blanc	1	P.	-	9,27 €
SCH NU303930	Unica - prise 2P+T - FR - 90° - vis - Alu - méca seul		aluminium	1	P.	-	9,78 €
SCH NU303954	Unica - prise 2P+T - FR - 90° - vis - Anthracite - méca seul		anthracite	1	P.	-	9,78 €
SCH NU304903	Unica - prise 2P+T - FR - 45° - raccord rapide traversant - Rouge - méca seul		rouge	1	P.	-	10,40 €
SCH NU304903T	Unica - prise 2P+T - FR - 45° - goulotte - raccord rapide - Rouge - méca seul		rouge	1	P.	-	9,78 €
SCH NU304906	Unica - prise 2P+T - FR - 45° - raccord rapide traversant - Vert - méca seul		vert	1	P.	-	10,40 €
SCH NU304918	Unica - prise 2P+T - FR - 45° - raccord rapide traversant - Blanc - méca seul		blanc	1	P.	-	7,34 €
SCH NU304918T	Unica - prise 2P+T - FR - 45° - goulotte - raccord rapide - Blanc - méca seul		blanc	1	P.	-	7,34 €
SCH NU304954	Unica - prise 2P+T - FR - 45° - raccord rapide traversant - Anthracite - méca seul		anthracite	1	P.	-	8,24 €
SCH NU305103	Unica - prise 2P+T - FR - 90° - vis - détrompage mécanique - Rouge - méca seul		rouge	1	P.	-	16,62 €
SCH NU305103T	Unica - prise 2P+T - FR - 90° - goul - connex rap - détromp - Rouge - méca seul		rouge	1	P.	-	17,07 €
SCH NU305203	Unica - prise 2P+T - FR - 90° - affleurant - raccord rapide - Rouge - méca seul		rouge	1	P.	-	9,27 €
SCH NU305218	Unica - prise 2P+T - FR - 90° - affleurant - raccord rapide - Blanc - méca seul		blanc	1	P.	-	9,27 €
SCH NU305218T	Unica - prise 2P+T - FR - 90° - goul - affleur - connex rap - Blanc - méca seul		blanc	1	P.	-	8,19 €
SCH NU305220	Unica - prise 2P+T - FR - 90° - affleur - raccord rapid - Blanc anti - méca seul		blanc antimicrobien	1	P.	-	9,36 €
SCH NU305230	Unica - prise 2P+T - FR - 90° - affleurant - raccord rapide - Alu - méca seul		aluminium	1	P.	-	10,31 €
SCH NU305254	Unica - prise 2P+T - FR - 90° - affleurant - raccord rapide - Anthra - méca seul		anthracite	1	P.	-	15,55 €
SCH NU305718	Unica - prise 2P+T - DE - connexion rapide - Blanc - méca seul		blanc	1	P.	-	10,40 €
SCH NU305903	Unica - prise 2P+T - FR - 90° - raccord rapide traversant - Rouge - méca seul		rouge	1	P.	-	9,27 €
SCH NU305903T	Unica - prise 2P+T - FR - 90° - goulotte - connexion rapide - Rouge - méca seul		rouge	1	P.	-	9,27 €
SCH NU305918	Unica - prise 2P+T - FR - 90° - raccord rapide traversant - Blanc - méca seul		blanc	1	P.	-	6,92 €
SCH NU305920	Unica - prise 2P+T - FR - 90° - raccord rapide travers - Blanc anti - méca seul		blanc antimicrobien	1	P.	-	9,27 €
SCH NU305920T	Unica - prise 2P+T - FR - 90° - goulotte - connex rapid - Blanc anti - méca seul		blanc antimicrobien	1	P.	-	9,27 €
SCH NU305930	Unica - prise 2P+T - FR - 90° - raccord rapide traversant - Alu - méca seul		aluminium	1	P.	-	8,19 €
SCH NU305954	Unica - prise 2P+T - FR - 90° - raccord rapide travers - Anthracite - méca seul		anthracite	1	P.	-	8,19 €
SCH NU305961	Unica - prise 2P+T - FR - 90° - raccord rapide traversant - Orange - méca seul		orange	1	P.	-	9,27 €
SCH NU306103	Unica - prise double 2P+T - FR - 45° - connex rap - détromp - Rouge - méca seul		rouge	1	P.	-	25,94 €
SCH NU306103T	Unica - prise double 2P+T - FR - 45° - goul - rap - détromp - Rouge - méca seul		rouge	1	P.	-	25,95 €
SCH NU306903	Unica - prise double 2P+T - FR - 45° - connexion rapide - Rouge - méca seul		rouge	1	P.	-	25,94 €
SCH NU306903T	Unica - prise double 2P+T - FR - 45° - goul - connex rapide - Rouge - méca seul		rouge	1	P.	-	23,18 €
SCH NU306906	Unica - prise double 2P+T - FR - 45° - connexion rapide - Vert - méca seul		blanc	1	P.	-	23,18 €
SCH NU306918	Unica - prise double 2P+T - FR - 45° - connexion rapide - Blanc - méca seul		blanc	1	P.	-	19,07 €
SCH NU306918T	Unica - prise double 2P+T - FR - 45° - goul - connex rapide - Blanc - méca seul		blanc	1	P.	-	22,61 €
SCH NU306930	Unica - prise double 2P+T - FR - 45° - connexion rapide - Alu - méca seul		aluminium	1	P.	-	21,11 €
SCH NU306954	Unica - prise double 2P+T - FR - 45° - connexion rapide - Anthracite - méca seul		anthracite	1	P.	-	21,11 €
SCH NU307103	Unica - prise triple 2P+T - FR - 45° - détrompage mécanique - Rouge - méca seul		rouge	1	P.	-	40,36 €
SCH NU307103T	Unica - prise triple 2P+T - FR - 45° - goulotte - détrompage - Rouge - méca seul		rouge	1	P.	-	35,01 €
SCH NU307903	Unica - prise triple 2P+T - FR - 45° - Rouge - méca seul		rouge	1	P.	-	34,70 €
SCH NU307903T	Unica - prise triple 2P+T - FR - spéciale goulotte - Rouge - méca seul		rouge	1	P.	-	34,70 €
SCH NU307918	Unica - prise triple 2P+T - FR - 45° - Blanc - méca seul		blanc	1	P.	-	29,40 €

Caractéristiques techniques, Conditionnement, Multiple de vente, Unité de facturation, visuels, Euroclasse, DEEE HT, PU HT en Euros et hors DEEE et Eco-mobilier; donnés à titre indicatif et susceptibles de modifications sans préavis. ✔ Produit stocké  
 ils ne nous engageant qu'après confirmation expresse. Les prix unitaires indiqués sont ceux des réseaux COAXEL, REXEL et SCT, ils ne s'appliquent pas pour le réseau ESPACE ELEC.  
 Pour plus d'informations, consultez votre agence habituelle ou connectez-vous sur notre site internet rexel.fr - N.C= nous consulter.



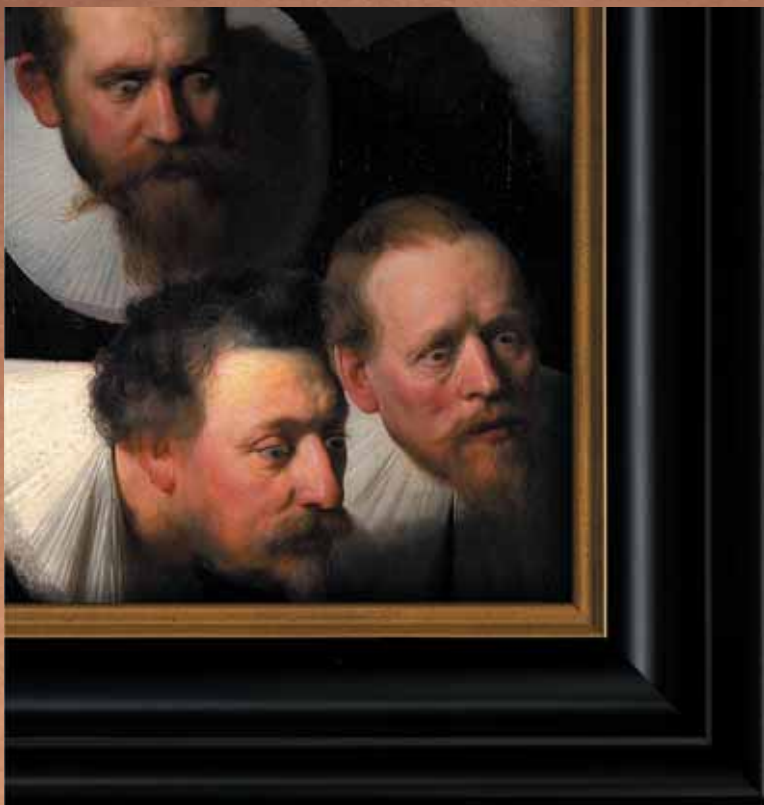

# Unica.

Une gamme  
irrésistiblement ...

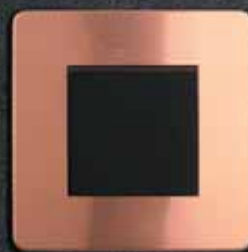

Esthétique. Ingénieuse. Connectée.

La gamme Unica se réinvente, venez la découvrir en point de vente.

[schneider-electric.fr](http://schneider-electric.fr)

Life Is On

**Schneider**  
Electric

# APPAREILLAGE TERMINAL

## APPAREILLAGE 45 X 45

### UNICA - MÉCANISMES



APPAREILLAGE ET CONTRÔLE DU BÂTIMENT

Référence	Désignation	Nbre de modules	Couleur	Multiple de vente	Unité fact.	DEEE HT	PU HT
SCH NU307918T	Unica - prise triple 2P+T - FR - spéciale goulotte - Blanc - méca seul		blanc	1	P.	-	29,40 €
SCH NU310318F	Unica - va-et-vient - 10A - connexion rapide - 1 mod - Blanc - méca seul - boîte	1	blanc	1	P.	-	8,67 €
SCH NU310318S	Unica - va-et-vient lum témoin - 10A - connex rapide - 1 mod - Blanc - méca seul	1	blanc	1	P.	-	13,59 €
SCH NU310320	Unica - va-et-vient - 10A - connex rapide - 1 mod - Blanc antimicrob - méca seul	1	blanc antimicrobien	1	P.	-	14,80 €
SCH NU310330	Unica - va-et-vient - 10A - connexion rapide - 1 mod - Alu - méca seul	1	aluminium	1	P.	-	10,93 €
SCH NU310354	Unica - va-et-vient - 10A - connexion rapide - 1 mod - Anthracite - méca seul	1	anthracite	1	P.	-	10,93 €
SCH NU310618F	Unica - bouton-poussoir NO - 10A - connex rapide - 1 mod - Blanc - méca seul	1	blanc	1	P.	-	12,76 €
SCH NU310630	Unica - bouton-poussoir NO - 10A - connex rapide - 1 mod - Alu - méca seul	1	aluminium	1	P.	-	14,23 €
SCH NU310654	Unica - bouton-poussoir NO - 10A - connex rapide - 1 mod - Anth - méca seul	1	anthracite	1	P.	-	14,23 €
SCH NU313618	Unica - bouton-poussoir NO/NF - 10A - connex rapide - 1 mod - Blanc - méca seul	1	blanc	1	P.	-	12,76 €
SCH NU320318F	Unica - va-et-vient - 10A - connex rapide - 2 mod - Blanc - emballage en boîte	2	blanc	1	P.	-	8,92 €
SCH NU320318S	Unica - va-et-vient lum témoin - 10A - connex rapide - 2 mod - Blanc - méca seul	2	blanc	1	P.	-	15,68 €
SCH NU320320	Unica - va-et-vient - 10A - connex rapide - 2 mod - Blanc antimicrob - méca seul	2	blanc antimicrobien	1	P.	-	9,40 €
SCH NU320330	Unica - va-et-vient - 10A - connexion rapide - 2 mod - Alu - méca seul	2	aluminium	1	P.	-	11,65 €
SCH NU320330S	Unica - va-et-vient lum témoin - 10A - connex rapide - 2 mod - Alu - méca seul	2	aluminium	1	P.	-	14,80 €
SCH NU320354	Unica - va-et-vient - 10A - connexion rapide - 2 mod - Anthracite - méca seul	2	anthracite	1	P.	-	9,93 €
SCH NU320618F	Unica - bouton-poussoir NO - 10A - connexion rapide - 2 mod - Blanc - méca seul	2	blanc	1	P.	-	13,82 €
SCH NU320618FN	Unica - poussoir lumineux (localisation) - 10A - 2 mod - Blanc - méca seul	2	blanc	1	P.	-	17,87 €
SCH NU320620	Unica - bouton-poussoir NO - 10A - connex rapid - 2 mod - Blanc anti - méca seul	2	blanc antimicrobien	1	P.	-	16,24 €
SCH NU320630	Unica - bouton-poussoir NO - 10A - connexion rapide - 2 mod - Alu - méca seul	2	aluminium	1	P.	-	16,24 €
SCH NU320630N	Unica - poussoir lumineux (localisation) - 10A - 2 mod - Alu - méca seul	2	aluminium	1	P.	-	21,39 €
SCH NU320654	Unica - bouton-poussoir NO - 10A - connex rapid - 2 mod - Anthracite - méca seul	2	anthracite	1	P.	-	16,24 €
SCH NU320718	Unica - cde volet-roulant - double poussoir - 2 mod - Blanc - méca seul	2	blanc	1	P.	-	48,40 €
SCH NU320818	Unica - interrupteur volet-roulant - 3 touches - 6A - 2 mod - Blanc - méca seul	2	blanc	1	P.	-	43,90 €
SCH NU320830	Unica - interrupteur volet-roulant - 3 touches - 6A - 2 mod - Alu - méca seul	2	aluminium	1	P.	-	46,33 €
SCH NU320854	Unica - interrupteur volet-roulant - 3 touches - 6A - 2 mod - Anthra - méca seul	2	anthracite	1	P.	-	45,03 €
SCH NU321318F	Unica - double va-et-vient - 10A - connexion rapide - 2 mod - Blanc - méca seul	2	blanc	1	P.	-	16,83 €
SCH NU321330	Unica - double va-et-vient - 10A - connexion rapide - 2 mod - Alu - méca seul	2	aluminium	1	P.	-	19,13 €
SCH NU321354	Unica - double va-et-vient - 10A - connexion rapide - 2 mod - Anthra - méca seul	2	anthracite	1	P.	-	19,13 €
SCH NU323718	Unica - cde volet-roulant - double poussoir + STOP - 2 mod - Blanc - méca seul	2	blanc	1	P.	-	48,40 €
SCH NU324620	Unica - poussoir NO/NF porte-étiquette - 10 A - 2 mod - Blanc anti - méca seul	2	blanc antimicrobien	1	P.	-	24,00 €
SCH NU326330	Unica - va-et-vient - 16A - bornier à vis - 2 mod - Alu - méca seul	2	aluminium	1	P.	-	11,53 €
SCH NU341118	Unica - prise RJ45 simple - cat 5 UTP - 2 mod - Blanc - méca seul	2	blanc	1	P.	-	18,35 €
SCH NU341154	Unica - prise RJ45 simple - cat 5 UTP - 2 mod - Anthracite - méca seul	2	anthracite	1	P.	-	20,18 €
SCH NU341618	Unica - prise RJ45 simple - cat 6 STP - 1 mod - Blanc - méca seul	1	blanc	1	P.	-	22,73 €
SCH NU341654	Unica - prise RJ45 simple - cat 6 STP - 1 mod - Anthracite - méca seul	1	anthracite	1	P.	-	25,70 €
SCH NU341718	Unica - prise RJ45 simple - cat 6 STP - 2 mod - Blanc - méca seul	2	blanc	1	P.	-	21,59 €
SCH NU341754	Unica - prise RJ45 simple - cat 6 STP - 2 mod - Anthracite - méca seul	2	anthracite	1	P.	-	25,70 €
SCH NU341818	Unica - chargeur USB double - 5Vcc - 1A + 2,1A - 2 modules - Blanc - méca seul	2	blanc	1	P.	-	42,21 €
SCH NU341918	Unica - prise RJ45 simple - cat 6 FTP - 2 mod - Blanc - méca seul	2	blanc	1	P.	-	18,86 €
SCH NU341930	Unica - prise RJ45 simple - cat 6 FTP - 2 mod - Alu - méca seul	2	aluminium	1	P.	-	20,23 €
SCH NU341954	Unica - prise RJ45 simple - cat 6 FTP - 2 mod - Anthracite - méca seul	2	anthracite	1	P.	-	20,23 €
SCH NU342818	Unica - chargeur USB - 5Vcc - 1A - 1 module - Blanc - mécanisme seul	1	blanc	1	P.	-	39,10 €
SCH NU344718	Unica - prise RJ45 simple - cat 6 FTP - 1 mod - Blanc - méca seul	1	blanc	1	P.	-	18,55 €
SCH NU344818	Unica - prise RJ45 simple - cat 6A FTP - 1 mod - Blanc - méca seul	1	blanc	1	P.	-	18,54 €
SCH NU344830	Unica - prise RJ45 simple - cat 6A FTP - 1 mod - Alu - méca seul	1	aluminium	1	P.	-	20,40 €
SCH NU344918	Unica - prise RJ45 simple - cat 6A FTP - 2 mod - Blanc - méca seul	2	blanc	1	P.	-	21,24 €
SCH NU344954	Unica - prise RJ45 simple - cat 6A FTP - 2 mod - Anthracite - méca seul	2	anthracite	1	P.	-	23,37 €
SCH NU345018	Unica - prise TV + FM + SAT - 2 mod - Blanc - méca seul	2	blanc	1	P.	-	42,05 €
SCH NU345118	Unica - prise TV + FM - individuel - 2 mod - Blanc - méca seul	2	blanc	1	P.	-	32,66 €
SCH NU346218	Unica - prise télévision - TV mâle - individuel - 2 mod - Blanc - méca seul	2	blanc	1	P.	-	13,57 €
SCH NU346818	Unica - prise télévision - TV type F - 1 module - Blanc - mécanisme seul	1	blanc	1	P.	-	13,24 €
SCH NU349618	Unica - conjoncteur téléphone en T - 8 contacts - Blanc - mécanisme seul		blanc	1	P.	-	17,56 €
SCH NU370118	Unica - interrupteur à clé 3 positions - 16A - 2 modules - Blanc - méca seul	2	blanc	1	P.	-	174,50 €
SCH NU373118	Unica - cde à clé 3 pos rappel centre - 2 NO indep - 2 mod - Blanc - méca seul	2	blanc	1	P.	-	145,23 €
SCH NU378518	Unica - buzzer - 76-80dB/1m - 230vca - 2 modules - Blanc - mécanisme seul	2	blanc	1	P.	-	86,54 €
SCH NU386218	Unica - sortie de câble - pour câble Ø 6 à 12mm - 2 mod - Blanc - méca seul	2	blanc	1	P.	-	10,74 €

Caractéristiques techniques, Conditionnement, Multiple de vente, Unité de facturation, visuels, Euroclasse, DEEE HT, PU HT en Euros et hors DEEE et Eco-mobilier; donnés à titre indicatif et susceptibles de modifications sans préavis.   
 is ne nous engageant qu'après confirmation expresse. Les prix unitaires indiqués sont ceux des réseaux COAXEL, REXEL et SCT, ils ne s'appliquent pas pour le réseau ESPACE ELEC.   
 Pour plus d'informations, consultez votre agence habituelle ou connectez-vous sur notre site internet rexel.fr - N.C=nous consulter.

✔ Produit stocké

## UNICA - MÉCANISMES

Référence	Désignation	Nbre de modules	Couleur	Multiple de vente	Unité fact.	DEEE HT	PU HT
SCH NU386230	Unica - sortie de câble - pour câble Ø 6 à 12mm - 2 mod - Alu - méca seul	2	aluminium	1	P.	-	11,46 €
SCH NU386254	Unica - sortie de câble - pour câble Ø 6 à 12mm - 2 mod - Anthr - méca seul	2	anthracite	1	P.	-	13,90 €
SCH NU7892	Unica - griffes pour plaque de fixation zamak			1	P.	-	17,72 €
SCH NU9091	Unica - peigne de connexion entre prises multiples au standard français			1	P.	-	18,45 €
SCH NU910018	Unica - enjoliveur interrupteur ou bouton-poussoir - 1 mod - Blanc	1	blanc	1	P.	-	2,93 €
SCH NU940618	Unica - prise pour 1 RJ45 S-One incliné - 1 mod - Blanc - méca seul	1	blanc	1	P.	-	5,99 €
SCH NU941118	Unica - prise pour 2 RJ45 S-One - 2 mod - Blanc - méca seul	2	blanc	1	P.	-	5,99 €
SCH NU942018	Unica - prise pour 2 RJ45 S-One - 2 mod - Blanc - méca seul	2	blanc	1	P.	-	5,88 €
SCH NU9825AZ	Unica - lampe LED - 250Vca - 0,05mA - Blanc		blanc	1	P.	-	11,53 €
SCH NU986518	Unica - obturateur - 1 module - Blanc - mécanisme seul	1	blanc	1	P.	-	5,77 €
SCH NU986618	Unica - obturateur - 2 modules - Blanc - mécanisme seul	2	blanc	1	P.	-	3,67 €
SCH NU986630	Unica - obturateur - 2 modules - Alu - mécanisme seul	2	aluminium	1	P.	-	4,44 €
SCH NU986654	Unica - obturateur - 2 modules - Anthracite - mécanisme seul	2	anthracite	1	P.	-	4,44 €

## UNICA - SUPPORTS DE FIXATION

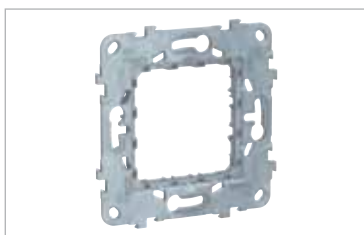

Référence	Désignation	Nbre de modules	Multiple de vente	Unité fact.	DEEE HT	PU HT
SCH NU7002	Unica - support de fixation - zamak - 2 mod	2	1	P.	-	2,20 €
SCH NU7002PC	Unica - support de fixation 2 mod + protection de chantier - plastique	2	1	P.	-	2,09 €
SCH NU7103P	Unica - support de fixation 3 mod - plastique	3	1	P.	-	4,61 €
SCH NU7004PC	Unica - support de fixation 4 mod / 2 postes + protection chantier - plastique	4	1	P.	-	4,94 €
SCH NU7006C	Unica - support de fixation 6-8 mod / 3 postes + protection chantier - zamak	6-8	1	P.	-	16,05 €
SCH NU7008C	Unica - support de fixation 10 mod / 4 postes + protection de chantier - zamak	10	1	P.	-	17,30 €
SCH NU021820	Unica - support fixation + plaque finition boîte concent 2 rang 8 mod - Blanc ant	2x8	1	P.	-	38,29 €

## UNICA - PLAQUES PURE



Référence	Désignation	Nbre de postes	Couleur	Multiple de vente	Unité fact.	DEEE HT	PU HT
SCH NU600289	Unica Pure - plaque de finition - Translucide liseré Blanc - 1 poste	1	Translucide liseré Blanc	1	P.	-	33,92 €
SCH NU600489	Unica Pure - plaque de finition - Translucide liseré Blanc - 2 postes	2	Translucide liseré Blanc	1	P.	-	65,57 €
SCH NU6004V89	Unica Pure - plaque de finition - Translucide liseré Blanc - 2 postes verticaux	2	Translucide liseré Blanc	1	P.	-	68,74 €
SCH NU600689	Unica Pure - plaque de finition - Translucide liseré Blanc - 3 postes	3	Translucide liseré Blanc	1	P.	-	97,05 €
SCH NU600280	Unica Pure - plaque de finition - Aluminium liseré Blanc - 1 poste	1	Aluminium liseré Blanc	1	P.	-	33,92 €
SCH NU600480	Unica Pure - plaque de finition - Aluminium liseré Blanc - 2 postes	2	Aluminium liseré Blanc	1	P.	-	65,57 €
SCH NU600680	Unica Pure - plaque de finition - Aluminium liseré Blanc 3 postes	3	Aluminium liseré Blanc	1	P.	-	97,05 €
SCH NU600285	Unica Pure - plaque de finition - Givre blanc liseré Blanc - 1 poste	1	Givre blanc liseré Blanc	1	P.	-	33,92 €
SCH NU600485	Unica Pure - plaque de finition - Givre blanc liseré Blanc - 2 postes	2	Givre blanc liseré Blanc	1	P.	-	65,57 €
SCH NU6004V85	Unica Pure - plaque de finition - Givre blanc liseré Blanc - 2 postes verticaux	2	Givre blanc liseré Blanc	1	P.	-	68,74 €
SCH NU600685	Unica Pure - plaque de finition - Givre blanc liseré Blanc - 3 postes	3	Givre blanc liseré Blanc	1	P.	-	97,05 €
SCH NU600286	Unica Pure - plaque de finition - Givre noir - 1 poste	1	Givre noir	1	P.	-	33,92 €
SCH NU600486	Unica Pure - plaque de finition - Givre noir - 2 postes	2	Givre noir	1	P.	-	65,57 €
SCH NU6004V86	Unica Pure - plaque de finition - Givre noir - 2 postes verticaux	2	Givre noir	1	P.	-	65,57 €
SCH NU600686	Unica Pure - plaque de finition - Givre noir - 3 postes	3	Givre noir	1	P.	-	97,05 €
SCH NU600284	Unica Pure - plaque de finition - Chêne liseré Anthracite - 1 poste	1	Chêne liseré Anthracite	1	P.	-	33,92 €
SCH NU600484	Unica Pure - plaque de finition - Chêne liseré Anthracite - 2 postes	2	Chêne liseré Anthracite	1	P.	-	65,57 €
SCH NU600282	Unica Pure - plaque de finition - Gomme noire liseré Anthracite - 1 poste	1	Gomme noire liseré Anthracite	1	P.	-	33,92 €
SCH NU600487	Unica Pure - plaque de finition - Ardoise liseré Anthracite - 2 postes	2	Ardoise liseré Anthracite	1	P.	-	65,57 €

Caractéristiques techniques, Conditionnement, Multiple de vente, Unité de facturation, visuels, Euroclasse, DEEE HT, PU HT en Euros et hors DEEE et Eco-mobilier; donnés à titre indicatif et susceptibles de modifications sans préavis, ils ne nous engagent qu'après confirmation expresse. Les prix unitaires indiqués sont ceux des réseaux COAXEL, REXEL et SCT, ils ne s'appliquent pas pour le réseau ESPACE ELEC. Pour plus d'informations, consultez votre agence habituelle ou connectez-vous sur notre site internet rexel.fr - N.C-nous consulter.

✔ Produit stocké

## APPAREILLAGE TERMINAL

### APPAREILLAGE 45 X 45

#### UNICA - PLAQUES STUDIO



Référence	Désignation	Nbre de postes	Couleur	Multiple de vente	Unité fact.	DEEE HT	PU HT
<b>SCH NU200218</b>	Unica Studio - plaque de finition - Blanc - 1 poste	1	blanc	1	P.	-	2,43 €
<b>SCH NU200418</b>	Unica Studio - plaque de finition - Blanc - 2 postes	2	blanc	1	P.	-	5,77 €
<b>SCH NU200230</b>	Unica Studio - plaque de finition - Alu - 1 poste	1	aluminium	1	P.	-	4,79 €
<b>SCH NU200254</b>	Unica Studio - plaque de finition - Anthracite - 1 poste	1	anthracite	1	P.	-	4,79 €

#### UNICA - PLAQUES STUDIO MÉTAL



Référence	Désignation	Nbre de postes	Couleur	Multiple de vente	Unité fact.	DEEE HT	PU HT
<b>SCH NU280255</b>	Unica Studio Métal - plaque de finition - Aluminium liseré Blanc - 1 poste	1	Aluminium liseré Blanc	1	P.	-	11,57 €
<b>SCH NU280455</b>	Unica Studio Métal - plaque de finition - Aluminium liseré Blanc - 2 postes	2	Aluminium liseré Blanc	1	P.	-	24,04 €
<b>SCH NU280655</b>	Unica Studio Métal - plaque de finition - Aluminium liseré Blanc - 3 postes	3	Aluminium liseré Blanc	1	P.	-	45,93 €
<b>SCH NU280253</b>	Unica Studio Métal - plaque de finition - Black aluminium liseré Anthracite - 1P	1	Black aluminium liseré Anthracite	1	P.	-	11,57 €
<b>SCH NU280453</b>	Unica Studio Métal - plaque de finition - Black aluminium liseré Anthracite - 2P	2	Black aluminium liseré Anthracite	1	P.	-	24,04 €
<b>SCH NU280653</b>	Unica Studio Métal - plaque de finition - Black aluminium liseré Anthracite - 3P	3	Black aluminium liseré Anthracite	1	P.	-	45,93 €
<b>SCH NU280256</b>	Unica Studio Métal - plaque de finition - Aluminium liseré Anthracite - 1 poste	1	Aluminium liseré Anthracite	1	P.	-	11,57 €
<b>SCH NU280252</b>	Unica Studio Métal - plaque de finition - Bronze liseré Anthracite - 1 poste	1	Bronze liseré Anthracite	1	P.	-	11,57 €
<b>SCH NU280250</b>	Unica Studio Métal - plaque de finition - Bronze liseré Blanc - 1 poste	1	Bronze liseré Blanc	1	P.	-	11,57 €
<b>SCH NU280258</b>	Unica Studio Métal - plaque de finition - Cuivre liseré Anthracite - 1 poste	1	Cuivre liseré Anthracite	1	P.	-	11,57 €
<b>SCH NU280257</b>	Unica Studio Métal - plaque de finition - Cuivre liseré Blanc - 1 poste	1	Cuivre liseré Blanc	1	P.	-	11,57 €

#### UNICA - PLAQUES STUDIO COLOR



Référence	Désignation	Nbre de postes	Couleur	Multiple de vente	Unité fact.	DEEE HT	PU HT
<b>SCH NU280221</b>	Unica Studio Color - plaque de finition - Gris foncé liseré Blanc - 1 poste	1	Gris foncé liseré Blanc	1	P.	-	4,71 €
<b>SCH NU280222</b>	Unica Studio Color - plaque de finition - Gris foncé liseré Anthracite - 1 poste	1	Gris foncé liseré Anthracite	1	P.	-	4,71 €
<b>SCH NU280224</b>	Unica Studio Color - plaque de finition - Gris pierre liseré Blanc - 1 poste	1	Gris pierre liseré Blanc	1	P.	-	4,71 €
<b>SCH NU280226</b>	Unica Studio Color - plaque de finition - Taupe liseré Blanc - 1 poste	1	Taupe liseré Blanc	1	P.	-	4,71 €
<b>SCH NU280228</b>	Unica Studio Color - plaque de finition - Taupe liseré Anthracite - 1 poste	1	Taupe liseré Anthracite	1	P.	-	4,71 €

Caractéristiques techniques, Conditionnement, Multiple de vente, Unité de facturation, visuels, Euroclasse, DEEE HT, PU HT en Euros et hors DEEE et Eco-mobilier; donnés à titre indicatif et susceptibles de modifications sans préavis.   
 ils ne nous engageant qu'après confirmation expresse. Les prix unitaires indiqués sont ceux des réseaux COAXEL, REXEL et SCT, ils ne s'appliquent pas pour le réseau ESPACE ELEC.   
 Pour plus d'informations, consultez votre agence habituelle ou connectez-vous sur notre site internet rexel.fr - N.C.=nous consulter.

✔ Produit stocké

## UNICA - PLAQUES PRO



Référence	Désignation	Nbre de postes	Nbre de modules	Couleur	Multiple de vente	Unité fact.	DEEE HT	PU HT
<b>SCH NU400218</b>	Unica Pro - plaque de finition - Blanc - 1 poste	1		blanc	1	P.	-	2,43 €
<b>SCH NU400418</b>	Unica Pro - plaque de finition - Blanc - 2 postes	2		blanc	1	P.	-	5,77 €
<b>SCH NU400618</b>	Unica Pro - plaque de finition - Blanc - 3 postes	3		blanc	1	P.	-	10,06 €
<b>SCH NU400220</b>	Unica Pro - plaque de finition - Blanc antimicrobien - 1 poste	1		blanc antimicrobien	1	P.	-	4,84 €
<b>SCH NU400420</b>	Unica Pro - plaque de finition - Blanc antimicrobien - 2 postes	2		blanc antimicrobien	1	P.	-	10,74 €
<b>SCH NU400254</b>	Unica Pro - plaque de finition - Anthracite - 1 poste	1		anthracite	1	P.	-	4,79 €
<b>SCH NU400454</b>	Unica Pro - plaque de finition - Anthracite - 2 postes	2		anthracite	1	P.	-	10,74 €
<b>SCH NU400654</b>	Unica Pro - plaque de finition - Anthracite - 3 postes	3		anthracite	1	P.	-	17,35 €
<b>SCH NU400230</b>	Unica Pro - plaque de finition - Alu - 1 poste	1		aluminium	1	P.	-	4,79 €
<b>SCH NU400430</b>	Unica Pro - plaque de finition - Alu - 2 postes	2		aluminium	1	P.	-	10,74 €
<b>SCH NU411418</b>	Unica Pro - plaque de finition - Blanc - 4 modules		4	blanc	1	P.	-	5,65 €
<b>SCH NU411430</b>	Unica Pro - plaque de finition - Alu - 4 modules		4	aluminium	1	P.	-	6,22 €
<b>SCH NU411618</b>	Unica Pro - plaque de finition - Blanc - 6 modules		6	blanc	1	P.	-	10,14 €
<b>SCH NU411818</b>	Unica Pro - plaque de finition - Blanc - 8 modules		8	blanc	1	P.	-	10,40 €
<b>SCH NU411018</b>	Unica Pro - plaque de finition - Blanc - 10 modules		10	blanc	1	P.	-	17,52 €

## UNICA - WISER



Référence	Désignation	Couleur	Multiple de vente	Unité fact.	DEEE HT	PU HT
<b>SCH NU351618</b>	Unica Wiser - Variateur rotatif - Bluetooth - Blanc - mécanisme seul	blanc	1	P.	-	74,77 €
<b>SCH NU352618</b>	Unica Wiser - Détecteur mouvement + poussoir - Bluetooth - Blanc - mécanisme seul	blanc	1	P.	-	84,65 €
<b>SCH NU352718</b>	Unica Wiser - Détecteur mouvement + variateur - Bluetooth - Blanc - mécanisme seul	blanc	1	P.	-	91,70 €
<b>SCH NU353718</b>	Unica Wiser - Bouton poussoir - Bluetooth 10A - Blanc - mécanisme seul	blanc	1	P.	-	58,55 €
<b>SCH NU350818</b>	Unica Wiser - Commande de volet roulant - Bluetooth 4A - Blanc - mécanisme seul	blanc	1	P.	-	75,49 €

## UNICA - BOITE DE CONCENTRATION



Référence	Désignation	Nbre de modules	Couleur	Multiple de vente	Unité fact.	DEEE HT	PU HT
<b>SCH NU8718</b>	Unica - boîte de concentration encastrée - 2 rangées de 8 mod - à compléter	2 rangées de 8		1	P.	-	50,99 €
<b>SCH NU121820</b>	Unica - boîte de concentration saillie complète - 2 rang de 8 mod - Blanc antim	2 rangées de 8	blanc antimicrobien	1	P.	-	95,97 €
<b>SCH NU171820</b>	Unica - boîte de concentration encastrée complète - 2 rang de 8 mod - Blanc anti	2 rangées de 8	blanc antimicrobien	1	P.	-	83,56 €
<b>SCH NU173418</b>	Unica - boîte de concentration encastrée complète - 3 col de 4 mod - Blanc	3 colonnes de 4	blanc	1	P.	-	69,19 €
<b>SCH NU174418</b>	Unica - boîte de concentration encastrée complète - 4 col de 4 mod - Blanc	4 colonnes de 4	blanc	1	P.	-	83,56 €

## UNICA - BOITIER SAILLIE



Référence	Désignation	Nbre de postes	Couleur	Multiple de vente	Unité fact.	DEEE HT	PU HT
<b>SCH NU840218</b>	Unica - boîte en saillie - Blanc - 1 poste	1	blanc	1	P.	-	4,84 €
<b>SCH NU840418</b>	Unica - boîte en saillie - Blanc - 2 postes	2	blanc	1	P.	-	9,23 €
<b>SCH NU840618</b>	Unica - boîte en saillie - Blanc - 3 postes	3	blanc	1	P.	-	16,17 €

Caractéristiques techniques, Conditionnement, Multiple de vente, Unité de facturation, visuels, Euroclasse, DEEE HT, PU HT en Euros et hors DEEE et Eco-mobilier; donnés à titre indicatif et susceptibles de modifications sans préavis, ils ne nous engageant qu'après confirmation expresse. Les prix unitaires indiqués sont ceux des réseaux COAXEL, REXEL et SCT, ils ne s'appliquent pas pour le réseau ESPACE ELEC. Pour plus d'informations, consultez votre agence habituelle ou connectez-vous sur notre site internet rexel.fr - N.C-nous consulter.

✓ Produit stocké

## APPAREILLAGE TERMINAL

### APPAREILLAGE ÉCONOMIQUE

#### OVALIS



Appareillage (à griffes pour la rénovation) dans le résidentiel mono-référence.  
Facile à commander : une référence pour une fonction (mécanisme + plaque de finition) et possibilité de commander séparément des lots de 40 mécanismes et des plaques de finition

#### OVALIS - MÉCANISMES + PLAQUE FINITION



Référence	Désignation	Couleur	Multiple de vente	Unité fact.	DEEE HT	PU HT
✓ SCH S260059	Ovalis prise de courant 2P+T à connexions automatiques avec plaque	blanc	1	P.	-	7,72 €
✓ SCH S260202	Ovalis interrupteur 10 A avec plaque	blanc	1	P.	-	7,81 €
✓ SCH S260204	Ovalis va et vient 10 A avec plaque	blanc	1	P.	-	7,66 €
✓ SCH S260206	Ovalis poussoir 10 A à fermeture avec plaque	blanc	1	P.	-	10,72 €
✓ SCH S260208	Ovalis interrupteur volets roulants Montée-Descente-Stop avec plaque	blanc	1	P.	-	27,42 €
✓ SCH S260214	Ovalis double va et vient 10 A avec plaque	blanc	1	P.	-	17,99 €
✓ SCH S260263	Ovalis va et vient 10 A lumineux + lampe témoin avec plaque	blanc	1	P.	-	17,45 €
✓ SCH S260266	Ovalis poussoir à fermeture porte-étiquette 10 A avec plaque	blanc	1	P.	-	19,04 €
✓ SCH S260405	Ovalis prise TV Simple avec plaque	blanc	1	P.	-	13,76 €
✓ SCH S260471	Ovalis RJ45 cat 5 UTP pour téléphone avec plaque	blanc	1	P.	-	17,85 €
✓ SCH S260475	Ovalis RJ45 cat6 UTP réseaux téléphone et informatique avec plaque	blanc	1	P.	-	20,71 €
✓ SCH S260496	Ovalis joncteur téléphonique 8P avec plaque	blanc	1	P.	-	16,50 €
✓ SCH S260633	Ovalis sortie de câble 16 ø 20 A complet	blanc	1	P.	-	6,36 €
✓ SCH S260644	Ovalis sortie de câble 16 ø 20 A IP44 complet	blanc	1	P.	-	11,48 €
✓ SCH S260662	Ovalis sortie de câbles 16 A ø 6-12 avec plaque	blanc	1	P.	-	7,81 €
✓ SCH S260666	Ovalis obturateur avec plaque	blanc	1	P.	-	6,05 €
✓ SCH S261089	Ovalis prise double 1 poste spécial rénovation à griffes complet	blanc	1	P.	-	26,84 €
✓ SCH S263059	Ovalis lot de 40 2P+T connexions automatiques sans plaque	blanc	1	P.	-	239,79 €
✓ SCH S263204	Ovalis lot de 40 va et vient sans plaque	blanc	1	P.	-	224,45 €
✓ SCH S265033	Ovalis prise de courant 2P à éclipses à griffes avec plaque	blanc	1	P.	-	8,92 €
✓ SCH S265059	Ovalis prise de courant 2P+T à connexions automatiques à griffes avec plaque	blanc	1	P.	-	8,95 €
✓ SCH S265204	Ovalis va et vient 10 A à griffes avec plaque	blanc	1	P.	-	7,79 €
✓ SCH S265214	Ovalis double va et vient 10 A à griffes avec plaque	blanc	1	P.	-	16,51 €
✓ SCH S265405	Ovalis prise TV Simple à Griffes avec plaque	blanc	1	P.	-	14,88 €
✓ SCH S265524	Ovalis détecteur de présence 350 W 2 Fils à griffes avec plaque	blanc	1	P.	-	78,46 €
✓ SCH S265525	Ovalis détecteur de présence 10A 3 Fils (N) à griffes avec plaque	blanc	1	P.	-	94,61 €
✓ SCH S265666	Ovalis obturateur à griffes avec plaque	blanc	1	P.	-	6,14 €
SCH S260401	Ovalis - prise USB double - type A+C - Blanc - mécanisme + plaque - 5Vcc - 2,4A		1	P.	-	35,24 €
SCH S260512	Ovalis - variateur rotatif universel - spécial LED - 4 à 200VA - blanc		1	P.	-	61,02 €

#### OVALIS - MÉCANISME SEULS



Référence	Désignation	Couleur	Multiple de vente	Unité fact.	DEEE HT	PU HT
✓ SCH S261059	Ovalis prise de courant 2P+T à connexions automatiques sans plaque	blanc	1	P.	-	5,84 €
✓ SCH S261204	Ovalis va et vient 10 A sans plaque	blanc	1	P.	-	5,61 €

Caractéristiques techniques, Conditionnement, Multiple de vente, Unité de facturation, visuels, Euroclasse, DEEE HT, PU HT en Euros et hors DEEE et Eco-mobilier; donnés à titre indicatif et susceptibles de modifications sans préavis. is ne nous engageant qu'après confirmation expresse. Les prix unitaires indiqués sont ceux des réseaux COAXEL, REXEL et SCT, ils ne s'appliquent pas pour le réseau ESPACE ELEC.

✓ Produit stocké

Pour plus d'informations, consultez votre agence habituelle ou connectez-vous sur notre site internet rexel.fr - N.C-nous consulter.

## OVALIS - MÉCANISME SEULS

Référence	Désignation	Couleur	Multiple de vente	Unité fact.	DEEE HT	PU HT
✓ SCH S261206	Ovalis poussoir 10 A à fermeture sans plaque	blanc	1	P.	-	8,47 €
✓ SCH S261208	Ovalis inter volets roulants Montée-Descente-Stop sans plaque	blanc	1	P.	-	25,18 €
✓ SCH S261214	Ovalis double va et vient 10 A sans plaque	blanc	1	P.	-	15,68 €
✓ SCH S261263	Ovalis va et vient 10 A lumineux + lampe témoin sans plaque	blanc	1	P.	-	15,00 €
✓ SCH S261405	Ovalis prise TV Simple sans plaque	blanc	1	P.	-	11,48 €
✓ SCH S261471	Ovalis RJ45 cat 5 UTP pour téléphone sans plaque	blanc	1	P.	-	15,89 €
✓ SCH S261662	Ovalis sortie de câbles 16 A Ø 6-12 sans plaque	blanc	1	P.	-	5,68 €
✓ SCH S261666	Ovalis obturateur sans plaque	blanc	1	P.	-	3,98 €
✓ SCH S261202	Ovalis - interrupteur - 10A - sans plaque de finition		1	P.	-	5,71 €
✓ SCH S261266	Ovalis - poussoir à fermeture - porte-étiquette - 10A - sans plaque de finition		1	P.	-	17,00 €
✓ SCH S261285	Ovalis - combiné va et vient+poussoir - 10A - sans plaque de finition		1	P.	-	16,82 €
✓ SCH S260407	Ovalis - double chargeur usb 2.1 A - blanc		1	P.	-	51,54 €
✓ SCH S260461	Ovalis - prise TV/FM/SAT - 1 entrée arrière		1	P.	-	39,05 €
✓ SCH S260476	Ovalis - prise RJ45 - cat.6 STP - grade 3 - multimedia - sans plaque de finition		1	P.	-	25,05 €
✓ SCH S261461	Ovalis - prise TV/R/SAT - sans plaque de finition		1	P.	-	36,25 €
✓ SCH S261475	Ovalis - prise RJ45 - cat.6 UTP - téléphone/informatique - ss plaque de finition		1	P.	-	18,63 €
✓ SCH S261476	Ovalis - prise RJ45 - cat.6 STP - réseaux VDI - grade 3 - ss plaque de finition		1	P.	-	22,95 €
✓ SCH S265511	Ovalis - variateur rotatif standard - charges RL		1	P.	-	51,53 €
SCH S261401	Ovalis - prise USB double - type A+C - Blanc - mécanisme seul - 5Vcc - 2,4A		1	P.	-	33,37 €

## OVALIS - PLAQUES FINITION



Référence	Désignation	Nbre de postes	Sens de montage	Entraxe (mm)	Couleur	Multiple de vente	Unité fact.	DEEE HT	PU HT
✓ SCH S260702	Ovalis plaque 1 poste Blanc	1	horizontal et vertical		blanc	1	P.	-	1,90 €
✓ SCH S260704	Ovalis plaque 2 postes Horizontal 71mm Blanc	2	horizontal	71	blanc	1	P.	-	4,37 €
✓ SCH S260706	Ovalis plaque 3 postes Horizontal 71mm Blanc	3	horizontal	71	blanc	1	P.	-	8,06 €
✓ SCH S260724	Ovalis plaque 2 postes Vertical 71mm Blanc	2	vertical	71	blanc	1	P.	-	4,53 €

## APPAREILLAGE SAILLIE

### APPAREILLAGE SAILLIE COMPLET / MÉCANISMES + CADRES



Référence	Désignation	Couleur	Multiple de vente	Unité fact.	DEEE HT	PU HT
✓ LEG 086001	Interrupteur va-et-vient appareillage saillie complet - Blanc	blanc	1	P.	-	11,26 €
✓ LEG 086005	Poussoir à voyant appareillage saillie complet - 6 A - Blanc	blanc	1	P.	-	18,31 €
✓ LEG 086006	Poussoir appareillage saillie complet - 6 A - Blanc	blanc	1	P.	-	15,82 €
✓ LEG 086009	Poussoir porte-étiquette appareillage saillie complet - 6 A - Blanc	blanc	1	P.	-	21,99 €
✓ LEG 086017	Va-et-vient à voyant appareillage saillie complet - Blanc	blanc	1	P.	-	25,96 €
✓ LEG 086020	Double va-et-vient appareillage saillie complet - Blanc	blanc	1	P.	-	24,19 €
✓ LEG 086022	Prise 2P avec éclips de protection appareillage saillie complet - Blanc	blanc	1	P.	-	9,74 €
✓ LEG 086027	Prise 2P+T éclips de protec appareillage saillie complet - bornes auto - Blanc	blanc	1	P.	-	9,06 €
✓ LEG 086038	Prise téléphone 8 contacts appareillage saillie complet - Blanc	blanc	1	P.	-	21,55 €
✓ LEG 086040	Prise TV simple - mâle - appareillage saillie complet - Blanc	blanc	1	P.	-	17,49 €
✓ LEG 086057	Boîte de dérivation appareillage saillie complet - Blanc	blanc	1	P.	-	9,19 €
✓ LEG 086061	Prise RJ 45 Cat.5e FTP 9 contacts appareillage saillie complet - Blanc	blanc	1	P.	-	26,36 €

Caractéristiques techniques, Conditionnement, Multiple de vente, Unité de facturation, visuels, Euroclasse, DEEE HT, PU HT en Euros et hors DEEE et Eco-mobilier: donnés à titre indicatif et susceptibles de modifications sans préavis. ils ne nous engageant qu'après confirmation expresse. Les prix unitaires indiqués sont ceux des réseaux COAXEL, REXEL et SCT, ils ne s'appliquent pas pour le réseau ESPACE ELEC.

✓ Produit stocké

## APPAREILLAGE TERMINAL

### APPAREILLAGE SAILLIE

#### APPAREILLAGE SAILLIE COMPOSABLE / MÉCANISMES



Référence	Désignation	Couleur	Multiple de vente	Unité fact.	DEEE HT	PU HT
✓ <b>LEG 086101</b>	Interrupteur va-et-vient appareillage saillie composable - Blanc	blanc	1	P.	-	8,71 €
✓ <b>LEG 086105</b>	Poussoir à voyant appareillage saillie composable - 6 A - Blanc	blanc	1	P.	-	15,57 €
✓ <b>LEG 086106</b>	Poussoir appareillage saillie composable - 6 A - Blanc	blanc	1	P.	-	12,61 €
✓ <b>LEG 086109</b>	Poussoir porte-étiquette appareillage saillie composable - 6 A - Blanc	blanc	1	P.	-	23,78 €
✓ <b>LEG 086117</b>	Va-et-vient à voyant appareillage saillie composable - Blanc	blanc	1	P.	-	22,81 €
✓ <b>LEG 086120</b>	Double va-et-vient appareillage saillie composable - Blanc	blanc	1	P.	-	20,87 €
✓ <b>LEG 086122</b>	Prise 2P avec éclips de protection appareillage saillie composable - Blanc	blanc	1	P.	-	7,02 €
✓ <b>LEG 086127</b>	Prise 2P+T éclips appareillage saillie composable - bornes auto - Blanc	blanc	1	P.	-	6,60 €
✓ <b>LEG 086138</b>	Prise téléphone 8 contacts appareillage saillie composable - Blanc	blanc	1	P.	-	18,87 €
✓ <b>LEG 086140</b>	Prise TV simple - mâle - appareillage saillie composable - Blanc	blanc	1	P.	-	18,34 €
✓ <b>LEG 086157</b>	Boîte de dérivation appareillage saillie composable - Blanc	blanc	1	P.	-	7,10 €
✓ <b>LEG 086161</b>	Prise RJ 45 Cat.5e FTP 9 contacts appareillage saillie composable - Blanc	blanc	1	P.	-	21,82 €

#### APPAREILLAGE SAILLIE COMPOSABLE / CADRES



Référence	Désignation	Sens de montage	Couleur	Multiple de vente	Unité fact.	DEEE HT	PU HT
✓ <b>LEG 086091</b>	Cadre saillie 1 poste appareillage saillie - Blanc	horizontal et vertical	blanc	1	P.	-	3,13 €
✓ <b>LEG 086092</b>	Cadre saillie 2 postes appareillage saillie - Blanc	horizontal et vertical	blanc	1	P.	-	6,74 €
✓ <b>LEG 086093</b>	Cadre saillie 3 postes appareillage saillie - Blanc	horizontal et vertical	blanc	1	P.	-	11,60 €

#### ALRÉA - APPAREILLAGE SAILLIE COMPLET / MÉCANISME + CADRE



Référence	Désignation	Couleur	Multiple de vente	Unité fact.	DEEE HT	PU HT
<b>SCH ALB62051P</b>	Alréa, Va-et-vient, avec cadre saillie, blanc polaire	blanc polaire	1	P.	N.C	N.C
✓ <b>SCH ALB62053P</b>	Alréa, Poussoir à fermeture avec cadre saillie, blanc polaire	blanc polaire	1	P.	-	13,91 €
<b>SCH ALB62056P</b>	Alréa, Double va-et-vient avec cadre saillie, blanc polaire	blanc polaire	1	P.	N.C	N.C
<b>SCH ALB62311P</b>	Alréa, Prise TV simple mâle blindée, 1 sortie avec cadre saillie, blanc polaire	blanc polaire	1	P.	N.C	N.C
✓ <b>SCH ALB62366P</b>	Alréa, Conjoncteur téléphonique 8 plots avec cadre saillie, blanc polaire	blanc polaire	1	P.	-	19,58 €
✓ <b>SCH ALB62420P</b>	Alréa, Obturateur avec cadre saillie, blanc polaire	blanc polaire	1	P.	-	8,54 €
✓ <b>SCH ALB62273P</b>	Alréa, prise de courant 2P + T connexion rapide, cadre saillie, blanc polaire	blanc polaire	1	P.	-	7,74 €

Caractéristiques techniques, Conditionnement, Multiple de vente, Unité de facturation, visuels, Euroclasse, DEEE HT, PU HT en Euros et hors DEEE et Eco-mobilier; donnés à titre indicatif et susceptibles de modifications sans préavis. is ne nous engageant qu'après confirmation expresse. Les prix unitaires indiqués sont ceux des réseaux COAXEL, REXEL et SCT, ils ne s'appliquent pas pour le réseau ESPACE ELEC. Pour plus d'informations, consultez votre agence habituelle ou connectez-vous sur notre site internet rexel.fr - N.C=nous consulter.

✓ Produit stocké



## ALRÉA - MÉCANISMES SEULS POUR CADRE POUR MOULURE



Compatible avec les moules Optiline mini de SCHNEIDER, Optima d'IBOCO et tehait.ateha de HAGER.

Référence	Désignation	Couleur	Multiple de vente	Unité fact.	DEEE HT	PU HT
✓ SCH ALB61050P	Alréa, Interrupteur simple allumage blanc polaire	blanc	1	P.	-	7,27 €
SCH ALB61051P	Alréa, Va-et-vient, blanc polaire	blanc	1	P.	N.C	N.C
✓ SCH ALB61053P	Alréa, Poussoir à fermeture, blanc polaire	blanc	1	P.	-	10,89 €
✓ SCH ALB61056P	Alréa, Double va-et-vient, blanc polaire	blanc	1	P.	-	16,36 €
SCH ALB61057P	Alréa, Va-et-vient lumineux forte luminosité blanc polaire	blanc	1	P.	N.C	N.C
✓ SCH ALB61273P	Alréa, prise de courant 2P + T, connexion rapide, blanc polaire	blanc	1	P.	-	5,64 €
✓ SCH ALB61311P	Alréa, Prise TV simple mâle blindée, 1 sortie, blanc polaire	blanc	1	P.	-	14,81 €
✓ SCH ALB61329P	Alréa, Prise TV Radio, 1 entrée hertz + sat, 3 sorties TV FM SAT, blanc polaire	blanc	1	P.	-	35,94 €
SCH ALB61342P	Alréa - RJ45 simple catégorie 6 UTP - blanc polaire	blanc	1	P.	N.C	N.C
✓ SCH ALB61343P	Alréa - RJ45 simple catégorie 5 UTP - blanc polaire	blanc	1	P.	-	17,73 €
SCH ALB61366P	Alréa, Conjoncteur téléphonique 8 plots, blanc polaire	blanc	1	P.	N.C	N.C
✓ SCH ALB61420P	Alréa, Obturateur, blanc polaire	blanc	1	P.	-	6,67 €

## ALRÉA - ACCESSOIRES

Référence	Désignation	Sens de montage	Couleur	Multiple de vente	Unité fact.	DEEE HT	PU HT
✓ SCH ALB61441P	Alréa, Cadre saillie standard simple, 62x62mm, profondeur 31mm, blanc polaire	horizontal et vertical	blanc	1	P.	-	2,55 €
✓ SCH ALB61442P	Alréa, Cadre saillie standard double, 62x124mm, profondeur 31mm, blanc polaire	horizontal et vertical	blanc	1	P.	-	5,28 €
✓ SCH ALB57944	Alréa, sachet de 10 ressorts pour transformation interrupteur en poussoir			1	P.	-	10,34 €

rexel.fr

100% connecté avec votre métier



1 million de produits sur tous vos écrans

Conditions d'achats personnalisées

Devis en ligne

Visibilité des stocks et délais

Commande avant 18h = livraison le lendemain

Click & Collect

Suivi des commandes et factures

## ATEHA

L'appareillage en saillie ateha est disponible en produit complet ou associable, se pose seul ou en intégration avec la moule grâce aux supports pour moule dédiés.

La gamme intègre l'InterBP : un mécanisme unique permettant de passer d'un bouton poussoir en va-et-vient et vice-versa.

## ATEHA - COMPLET



1 référence pour un produit prêt à poser.

Référence	Désignation	Multiple de vente	Unité fact.	DEEE HT	PU HT
✓ HAG WJC000	ateha interrupteur ou poussoir complet	1	P.	-	10,79 €
✓ HAG WJC001	ateha interrupteur va-et-vient ou poussoir complet	1	P.	-	10,54 €
✓ HAG WJC012	ateha va-et-vient étroit complet	1	P.	-	26,35 €
HAG WJC030	ateha poussoir 10+1F lumineux complet	1	P.	-	20,55 €
✓ HAG WJC040	ateha double interrupteur va-et-vient ou poussoir complet	1	P.	-	22,89 €
✓ HAG WJC100	ateha prise de courant 2P+T complet	1	P.	-	8,61 €
✓ HAG WJC122	ateha prise de courant double horizontale précâblée complet	1	P.	-	30,43 €
✓ HAG WJC132	ateha prise de courant double horizontale ou verticale 2P+T complet	1	P.	-	23,36 €
✓ HAG WJC142	ateha prise de courant double horizontale 2P complet	1	P.	-	23,36 €
✓ HAG WJC200	ateha prise téléphone complet	1	P.	-	20,49 €

Caractéristiques techniques, Conditionnement, Multiple de vente, Unité de facturation, visuels, Euroclasse, DEEE HT, PU HT en Euros et hors DEEE et Eco-mobilier; donnés à titre indicatif et susceptibles de modifications sans préavis, ils ne nous engagent qu'après confirmation expresse. Les prix unitaires indiqués sont ceux des réseaux COAXEL, REXEL et SCT, ils ne s'appliquent pas pour le réseau ESPACE ELEC.

✓ Produit stocké

# APPAREILLAGE TERMINAL

## APPAREILLAGE SAILLIE

### ATEHA - COMPLET



Référence	Désignation	Multiple de vente	Unité fact.	DEEE HT	PU HT
HAG WJC220	ateha prise RJ45 catégorie 6 UTP complet	1	P.	-	24,33 €
✓ HAG WJC223	ateha prise RJ45 catégorie 6 FTP complet	1	P.	-	24,56 €
✓ HAG WJC226	ateha prise RJ45 catégorie 6 STP complet	1	P.	-	24,56 €
✓ HAG WJC250	ateha prise TV complet	1	P.	-	16,41 €
✓ HAG WJC253	ateha prise TV + FM complet	1	P.	-	45,75 €
✓ HAG WJC256	ateha prise TV FM SAT 1 câble complet	1	P.	-	48,88 €
HAG WJC257	ateha prise TV FM SAT 2 câble complet	1	P.	-	47,26 €
✓ HAG WJC300	ateha interrupteur volet-roulant complet	1	P.	-	42,05 €
HAG WJC301	ateha bouton poussoir volet-roulant complet	1	P.	-	34,98 €

### ATEHA - ASSOCIABLE - MÉCANISMES



Se pose seul avec une boîte en saillie, ou en intégration avec la moulure grâce aux supports pour moulure dédiés.

Référence	Désignation	Multiple de vente	Unité fact.	DEEE HT	PU HT
✓ HAG WJA001	ateha interrupteur va-et-vient ou poussoir associable	1	P.	-	8,19 €
✓ HAG WJA003	ateha interrupteur va-et-vient ou poussoir avec neutre associable	1	P.	-	9,59 €
✓ HAG WJA040	ateha double interrupteur va-et-vient ou poussoir associable	1	P.	-	19,89 €
✓ HAG WJA100	ateha prise de courant 2P+T associable	1	P.	-	6,31 €
✓ HAG WJA102	ateha prise de courant 2P associable	1	P.	-	6,59 €
HAG WJA122	ateha prise de courant double horizontale 2P+T précablée associable	1	P.	-	26,59 €
✓ HAG WJA155	ateha sortie de câble associable	1	P.	-	7,79 €
✓ HAG WJA220	ateha prise RJ45 catégorie 6 UTP associable	1	P.	-	20,38 €
✓ HAG WJA223	ateha prise RJ45 catégorie 6 FTP associable	1	P.	-	20,38 €
HAG WJA226	ateha prise RJ45 catégorie 6 STP associable	1	P.	-	20,38 €
HAG WJA228	ateha prise RJ45 catégorie 6a associable	1	P.	-	25,17 €
✓ HAG WJA250	ateha prise TV directe associable	1	P.	-	17,49 €
✓ HAG WJA253	ateha prise TV + FM directe associable	1	P.	-	37,88 €
✓ HAG WJA256	ateha prise TV + FM + SAT 1 câble associable	1	P.	-	39,90 €
HAG WJA257	ateha prise TV + FM + SAT 2 câbles associable	1	P.	-	39,90 €
HAG WJA258	ateha prise TV double type F associable pour réseaux câblés	1	P.	-	40,97 €
HAG WJA259	ateha prise TV type F associable	1	P.	-	16,41 €
✓ HAG WJA300	ateha interrupteur volet-roulant associable	1	P.	-	39,31 €
✓ HAG WJA301	ateha bouton poussoir volet-roulant	1	P.	-	34,63 €

### ATEHA - ASSOCIABLE - BOITES



Les supports pour moulures ateha, disponibles en 1 et 2 postes et en 4 dimensions, permettent d'intégrer harmonieusement l'appareillage en saillie ateha proposé par Hager.

Référence	Désignation	Multiple de vente	Unité fact.	DEEE HT	PU HT
✓ HAG WJA680	ateha boîte étroite vide associable	1	P.	-	3,00 €
✓ HAG WJA681	ateha boîte simple vide associable	1	P.	-	2,92 €
✓ HAG WJA682	ateha boîte double horizontale ou verticale vide associable	1	P.	-	6,30 €

Caractéristiques techniques, Conditionnement, Multiple de vente, Unité de facturation, visuels, Euroclasse, DEEE HT, PU HT en Euros et hors DEEE et Eco-mobilier; donnés à titre indicatif et susceptibles de modifications sans préavis.   
 is ne nous engageant qu'après confirmation expresse. Les prix unitaires indiqués sont ceux des réseaux COAXEL, REXEL et SCT, ils ne s'appliquent pas pour le réseau ESPACE ELEC.   
 Pour plus d'informations, consultez votre agence habituelle ou connectez-vous sur notre site internet rexel.fr - N.C=nous consulter.

✓ Produit stocké

## ATEHA - SUPPORTS MOULURES ET PLINTHES

**:hager**



Les supports pour moulures ateha, disponibles en 1 et 2 postes et en 4 dimensions, permettent d'intégrer harmonieusement l'appareillage en saillie ateha proposé par Hager.

Référence	Désignation	Sens de montage	Couleur	Multiple de vente	Unité fact.	DEEE HT	PU HT
✓ <b>HAG ATA12391</b>	ateha support pour ATA12x20/30 blanc paloma	horizontal et vertical	blanc pur	1	P.	-	4,22 €
✓ <b>HAG ATA12392</b>	ateha support double pour ATA12x20/30 blanc paloma	horizontal et vertical	blanc pur	1	P.	-	8,69 €
✓ <b>HAG ATA12591</b>	ateha support pour ATA12x50 blanc paloma	horizontal et vertical	blanc pur	1	P.	-	9,99 €
✓ <b>HAG ATA12592</b>	ateha support double pour ATA12x50 blanc paloma	horizontal et vertical	blanc pur	1	P.	-	17,45 €
✓ <b>HAG ATA16391</b>	ateha support pour ATA16x30 blanc paloma	horizontal et vertical	blanc pur	1	P.	-	6,53 €
✓ <b>HAG ATA16392</b>	ateha support double pour ATA16x30 blanc paloma	horizontal et vertical	blanc pur	1	P.	-	13,07 €
✓ <b>HAG ATA20591</b>	ateha support pour ATA20x50 blanc paloma	horizontal et vertical	blanc pur	1	P.	-	8,77 €
✓ <b>HAG ATA20592</b>	ateha support double pour ATA20x50 blanc paloma	horizontal et vertical	blanc pur	1	P.	-	17,45 €

## ATEHA - ACCESSOIRES

**:hager**



La fonction lumineuse, simple ou double, se fait par rajout d'une lampe à câbler. Le voyant est visible par transparence de la touche (sans perçage).

Référence	Désignation	Multiple de vente	Unité fact.	DEEE HT	PU HT
✓ <b>HAG WJA690</b>	ateha lampe 250V bleu 0,5mA	1	P.	-	7,08 €
✓ <b>HAG WJA691</b>	ateha lampe 250V rouge 0,5mA	1	P.	-	7,08 €
✓ <b>HAG WJA692</b>	ateha lampe 250V blanche 0,5mA	1	P.	-	7,08 €
✓ <b>HAG WJA693</b>	ateha lampe 12/24V rouge	1	P.	-	7,08 €
✓ <b>HAG WJA694</b>	ateha lampe 12/24V bleu	1	P.	-	7,08 €
✓ <b>HAG WJA695</b>	ateha lampe 12/24V blanche	1	P.	-	7,08 €

## APPAREILLAGE ÉTANCHE > IP44

### PLEXO

**legrand**



La simplicité du "complet", la souplesse du "composable".  
Des produits complets en 3 références:  
- un mécanisme commun,  
- un boîtier pour la pose en saillie,  
- un support plaque pour la pose encastrée.

### PLEXO - MÉCANISMES PLEXO COMPOSABLE IP55 GRIS

**legrand**



Référence	Désignation	IP	IK	Couleur	Multiple de vente	Unité fact.	DEEE HT	PU HT
✓ <b>LEG 069504</b>	Inter temporisé lumineux Prog Plexo composable Gris - 230V - 50/60 Hz	IP55	IK07	gris	1	P.	-	94,06 €
✓ <b>LEG 069511</b>	Va-et-vient Prog Plexo composable Gris - 10 AX	IP55	IK07	gris	1	P.	-	9,30 €
✓ <b>LEG 069512</b>	Va-et-vient témoin Prog Plexo composable Gris - 10 AX	IP55	IK07	gris	1	P.	-	21,79 €
✓ <b>LEG 069513</b>	Va-et-vient lumineux Prog Plexo composable Gris - 10 AX	IP55	IK07	gris	1	P.	-	20,47 €
✓ <b>LEG 069514</b>	Va-et-vient témoin Prog Plexo composable Gris - 10 AX - câblage existant	IP55	IK07	gris	1	P.	-	22,52 €
✓ <b>LEG 069519</b>	Va-et-vient lumineux + poussoir lumineux Prog Plexo composable Gris - 10 AX	IP55	IK07	gris	1	P.	-	40,04 €
✓ <b>LEG 069525</b>	Double va-et-vient Prog Plexo composable Gris - 10 AX	IP55	IK07	gris	1	P.	-	22,41 €

Caractéristiques techniques, Conditionnement, Multiple de vente, Unité de facturation, visuels, Euroclasse, DEEE HT, PU HT en Euros et hors DEEE et Eco-mobilier; donnés à titre indicatif et susceptibles de modifications sans préavis. ils ne nous engageant qu'après confirmation expresse. Les prix unitaires indiqués sont ceux des réseaux COAXEL, REXEL et SCT, ils ne s'appliquent pas pour le réseau ESPACE ELEC. Pour plus d'informations, consultez votre agence habituelle ou connectez-vous sur notre site internet rexel.fr - N.C-nous consulter.

✓ Produit stocké

# APPAREILLAGE TERMINAL

## APPAREILLAGE ÉTANCHE > IP44

### PLEXO - MÉCANISMES PLEXO COMPOSABLE IP55 GRIS



Référence	Désignation	IP	IK	Couleur	Multiple de vente	Unité fact.	DEEE HT	PU HT
✓ <b>LEG 069540</b>	Poussoir NO Prog Plexo composable Gris - 10 A	IP55	IK07	gris	1	P.	-	11,01 €
✓ <b>LEG 069542</b>	Poussoir NO lumineux Prog Plexo composable Gris - 10 A	IP55	IK07	gris	1	P.	-	16,34 €
✓ <b>LEG 069543</b>	Poussoir NO lumineux porte-étiquette Prog Plexo composable Gris - 10 A	IP55	IK07	gris	1	P.	-	28,11 €
✓ <b>LEG 069545</b>	Double poussoir NO+NF Prog Plexo composable Gris - 10 A	IP55	IK07	gris	1	P.	-	21,66 €
✓ <b>LEG 069551</b>	Prise 2P+T éclips de protection Prog Plexo composable Gris - 16 A - 250 V	IP55	IK07	gris	1	P.	-	10,04 €
✓ <b>LEG 069557</b>	Prise RJ 45 Prog Plexo - Cat. 5e - FTP - IP 55 volet fermé IK 07 - LCS <sup>2</sup>	IP55	IK07	gris	1	P.	-	36,49 €
✓ <b>LEG 069562</b>	Prises 2x2P+T horizontal précâblées Prog Plexo composable Gris - 16 A - 250 V	IP55	IK07	gris	1	P.	-	24,27 €
✓ <b>LEG 069563</b>	Prises 2x2P+T vertical précâblées Prog Plexo composable Gris - 16 A - 250 V	IP55	IK07	gris	1	P.	-	24,97 €
✓ <b>LEG 069564</b>	Prises 3x2P+T horizontal précâblées Prog Plexo composable Gris - 16 A - 250 V	IP55	IK07	gris	1	P.	-	36,68 €
✓ <b>LEG 069567</b>	Prise différentielle 30 mA Prog Plexo composable Gris - 16 A - 250 V	IP55	IK07	gris	1	P.	-	184,58 €
✓ <b>LEG 069569</b>	Prise RJ 45 Prog Plexo - Cat. 6 - FTP - IP 55 volet fermé IK 07 - LCS <sup>2</sup>	IP55	IK07	gris	1	P.	-	36,41 €
✓ <b>LEG 069520</b>	Ecodétecteur 2 fils sans neutre 230V - 50 Hz	1	P.	-	-	-	-	106,29 €
✓ <b>LEG 069522</b>	Ecodétecteur 3 fils avec neutre 230V - 50 Hz	1	P.	-	-	-	-	60,79 €

### PLEXO - MÉCANISMES PLEXO COMPOSABLE IP55 BLANC



Référence	Désignation	IP	IK	Couleur	Multiple de vente	Unité fact.	DEEE HT	PU HT
✓ <b>LEG 069604</b>	Inter temporisé lumineux Prog Plexo composable Blanc - 230V - 50/60 Hz	IP55	IK07	blanc	1	P.	-	112,96 €
✓ <b>LEG 069611</b>	Va-et-vient Prog Plexo composable Blanc - 10 AX	IP55	IK07	blanc	1	P.	-	9,64 €
✓ <b>LEG 069612</b>	Va-et-vient témoin Prog Plexo composable Blanc - 10 AX	IP55	IK07	blanc	1	P.	-	26,77 €
✓ <b>LEG 069619</b>	Va-et-vient lumineux + poussoir lumineux Prog Plexo composable Blanc - 10 AX	IP55	IK07	blanc	1	P.	-	41,50 €
✓ <b>LEG 069621</b>	Prise 2P+T éclips de protection Prog Plexo composable Blanc - 16 A - 250 V	IP55	IK07	blanc	1	P.	-	10,63 €
✓ <b>LEG 069625</b>	Double va-et-vient Prog Plexo composable Blanc - 10 AX	IP55	IK07	blanc	1	P.	-	26,41 €
✓ <b>LEG 069630</b>	Poussoir NO Prog Plexo composable Blanc - 10 A	IP55	IK07	blanc	1	P.	-	11,50 €
✓ <b>LEG 069632</b>	Poussoir NO lumineux Prog Plexo composable Blanc - 10 A	IP55	IK07	blanc	1	P.	-	17,78 €
✓ <b>LEG 069633</b>	Poussoir NO lumineux porte-étiquette Prog Plexo composable Blanc - 10 A	IP55	IK07	blanc	1	P.	-	23,86 €
✓ <b>LEG 069642</b>	Prises 2x2P+T horizontal précâblées Prog Plexo composable Blanc - 16 A - 250 V	IP55	IK07	blanc	1	P.	-	25,21 €
✓ <b>LEG 069643</b>	Prises 2x2P+T vertical précâblées Prog Plexo composable Blanc - 16 A - 250 V	IP55	IK07	blanc	1	P.	-	27,27 €

### PLEXO - BOÎTIERS PLEXO



Reçoivent les mécanismes composables pour installation en saillie.  
Livrés avec plaque et borne de connexion Nylbloc auto 2 conducteurs pour un éventuel repiquage.

Référence	Désignation	Nbre de postes	Sens de montage	Entraxe (mm)	IP	IK	Couleur	Multiple de vente	Unité fact.	DEEE HT	PU HT
✓ <b>LEG 069651</b>	Boîtier à embouts Prog Plexo composable - 1 poste - Gris	1	horizontal et vertical		IP55	IK07	gris	1	P.	-	3,24 €
✓ <b>LEG 069655</b>	Boîtier à embouts Prog Plexo composable Gris - 1 poste - 1 entrée, 2 sorties	1			IP55	IK07	gris	1	P.	-	3,77 €
✓ <b>LEG 069661</b>	Boîtier à embouts Prog Plexo composable Gris - 2 postes verticaux	2	vertical	71	IP55	IK07	gris	1	P.	-	13,90 €
✓ <b>LEG 069672</b>	Boîtier à embouts Prog Plexo composable Gris - 2 postes horizontaux	2	horizontal	71	IP55	IK07	gris	1	P.	-	13,56 €
✓ <b>LEG 069679</b>	Boîtier à embouts Prog Plexo composable Gris - 3 postes verticaux	3	vertical	71	IP55	IK07	gris	1	P.	-	29,65 €
✓ <b>LEG 069680</b>	Boîtier à embouts Prog Plexo composable Gris - 3 postes horizontaux	3	horizontal	71	IP55	IK07	gris	1	P.	-	28,70 €
✓ <b>LEG 069689</b>	Boîtier à embouts Prog Plexo composable - 1 poste - Blanc	1	horizontal et vertical		IP55	IK07	blanc	1	P.	-	4,31 €
✓ <b>LEG 069690</b>	Boîtier à embouts Prog Plexo composable Blanc - 2 postes horizontaux	2	horizontaux	71	IP55	IK07	blanc	1	P.	-	18,34 €
✓ <b>LEG 069691</b>	Boîtier à embouts Prog Plexo composable Blanc - 2 postes verticaux	2	vertical	71	IP55	IK07	blanc	1	P.	-	18,46 €

Caractéristiques techniques, Conditionnement, Multiple de vente, Unité de facturation, visuels, Euroclasse, DEEE HT, PU HT en Euros et hors DEEE et Eco-mobilier; donnés à titre indicatif et susceptibles de modifications sans préavis.   
 is ne nous engageant qu'après confirmation expresse. Les prix unitaires indiqués sont ceux des réseaux COAXEL, REXEL et SCT, ils ne s'appliquent pas pour le réseau ESPACE ELEC.   
 Pour plus d'informations, consultez votre agence habituelle ou connectez-vous sur notre site internet rexel.fr - N.C-nous consulter.

✓ Produit stocké

## PLEXO - SUPPORTS PLAQUES



Pour installation des appareils en encastré avec boîtes Batibox.

Référence	Désignation	Nbre de postes	Sens de montage	Entraxe (mm)	IP	IK	Couleur	Multiple de vente	Unité fact.	DEEE HT	PU HT
✓ <b>LEG 069681</b>	Support plaque - pour encastré Prog Plexo composable Gris - 1 poste	1	horizontal et vertical		IP55	IK07	gris	1	P.	-	5,54 €
✓ <b>LEG 069683</b>	Support plaque - pour encastré Prog Plexo composable Gris - 2 postes horiz	2	horizontal	71	IP55	IK07	gris	1	P.	-	11,13 €
✓ <b>LEG 069685</b>	Support plaque - pour encastré Prog Plexo composable Gris - 2 postes vert	2	vertical	71	IP55	IK07	gris	1	P.	-	11,21 €
✓ <b>LEG 069692</b>	Support plaque - pour encastré Prog Plexo composable Blanc - 1 poste	1	horizontal et vertical		IP55	IK07	blanc	1	P.	-	5,62 €
✓ <b>LEG 069694</b>	Support plaque - pour encastré Prog Plexo composable Blanc - 2 postes horiz	2	horizontaux	71	IP55	IK07	blanc	1	P.	-	11,36 €
✓ <b>LEG 069696</b>	Support plaque - pour encastré Prog Plexo composable Blanc - 2 postes vert	2	verticaux	71	IP55	IK07	blanc	1	P.	-	11,40 €

## PLEXO - PLEXO COMPLET SAILLIE IP55 GRIS



Référence	Désignation	IP	IK	Couleur	Multiple de vente	Unité fact.	DEEE HT	PU HT
✓ <b>LEG 069710</b>	Va-et-vent témoin Prog Plexo complet saillie Gris - 10 AX - câblage existant	IP55	IK07	gris	1	P.	-	25,44 €
✓ <b>LEG 069711</b>	Va-et-vent Prog Plexo complet saillie Gris - 10 AX	IP55	IK07	gris	1	P.	-	11,99 €
✓ <b>LEG 069712</b>	Va-et-vent témoin Prog Plexo complet saillie Gris - 10 AX	IP55	IK07	gris	1	P.	-	24,28 €
✓ <b>LEG 069715</b>	Double va-et-vent Prog Plexo complet saillie Gris - 10 AX	IP55	IK07	gris	1	P.	-	25,55 €
✓ <b>LEG 069720</b>	Poussoir NO Prog Plexo complet saillie Gris - 10 A	IP55	IK07	gris	1	P.	-	13,79 €
✓ <b>LEG 069722</b>	Poussoir NO lumineux Prog Plexo complet saillie Gris - 10 A	IP55	IK07	gris	1	P.	-	19,26 €
✓ <b>LEG 069731</b>	Prise 2P+T avec éclips de protection Prog Plexo complet saillie Gris - 16 A	IP55	IK07	gris	1	P.	-	12,89 €
✓ <b>LEG 060152</b>	Douille patère Plexo E27 - gris			gris	1	P.	-	17,08 €

## MUREVA STYL

Schneider Electric fait de l'innovation technologique sa priorité pour répondre à vos besoins, avec des produits toujours plus ergonomiques.

Au cœur de ces travaux d'innovation, l'ergonomie, une ergonomie pensée pour faciliter l'installation et l'utilisation au quotidien.

De ces recherches est née la nouvelle gamme d'appareillages Mureva Styl, alliance d'un confort de pose optimal, d'une grande robustesse et d'un design très tendance.

Mureva Styl, des appareillages plus ingénieux et brillants pour plus de business pour vous et plus de plaisir pour vos clients.

## MUREVA STYL - COMPLETS



Référence	Désignation	IP	IK	Couleur	Multiple de vente	Unité fact.	DEEE HT	PU HT
✓ <b>SCH MUR35021</b>	Mureva Styl - Va et vient - saillie - IP55 - IK08 - connexion auto - gris	IP55	IK08	gris	1	P.	-	11,44 €
✓ <b>SCH MUR35022</b>	Mureva Styl - Double va et vient - saillie - IP55 - IK08 - connexion auto - gris	IP55	IK08	gris	1	P.	-	30,45 €
✓ <b>SCH MUR35024</b>	Mureva Styl - Va et vient lumineux LED - saillie - IP55 IK08 - connexion auto - gris	IP55	IK08	gris	1	P.	-	21,37 €
✓ <b>SCH MUR35026</b>	Mureva Styl - Bouton poussoir - saillie - IP55 - IK08 - connexion auto - gris	IP55	IK08	gris	1	P.	-	12,76 €
✓ <b>SCH MUR35028</b>	Mureva Styl - Bouton poussoir lumineux LED - saillie - IP55 - IK08 - gris	IP55	IK08	gris	1	P.	-	17,53 €
✓ <b>SCH MUR35031</b>	Mureva Styl - Prise courant 2P+T - saillie - IP55 - IK08 - connexion auto - gris	IP55	IK08	gris	1	P.	-	12,11 €
✓ <b>SCH MUR35067</b>	Mureva Styl - Interrupteur temporisé LED - saillie - IP55 - IK08 - gris	IP55	IK08	gris	1	P.	-	79,31 €
✓ <b>SCH MUR36025</b>	Mureva Styl - Prise courant 2P+T+va et vient verti. - saillie - IP55 IK08 - gris	IP55	IK08	gris	1	P.	-	39,43 €
✓ <b>SCH MUR36028</b>	Mureva Styl - Double prise 2P+T précâblée horiz - saillie - IP55 - IK08 - gris	IP55	IK08	gris	1	P.	-	36,34 €
✓ <b>SCH MUR39021</b>	Mureva Styl - Va et vient - complet saillie - IP55 - IK08 connexion auto - blanc	IP55	IK08	blanc	1	P.	-	16,39 €
✓ <b>SCH MUR39030</b>	Mureva Styl - Prise de courant 2P+T - saillie - IP55 IK08 - connexion auto - blanc	IP55	IK08	blanc	1	P.	-	15,01 €

Caractéristiques techniques, Conditionnement, Multiple de vente, Unité de facturation, visuels, Euroclasse, DEEE HT, PU HT en Euros et hors DEEE et Eco-mobilier: donnés à titre indicatif et susceptibles de modifications sans préavis. ils ne nous engagent qu'après confirmation expresse. Les prix unitaires indiqués sont ceux des réseaux COAXEL, REXEL et SCT, ils ne s'appliquent pas pour le réseau ESPACE ELEC. Pour plus d'informations, consultez votre agence habituelle ou connectez-vous sur notre site internet rexel.fr - N.C-nous consulter.

✓ Produit stocké

## APPAREILLAGE TERMINAL

### APPAREILLAGE ÉTANCHE > IP44

#### MUREVA STYL - MÉCANISMES SEULS



Référence	Désignation	IP	IK	Couleur	Multiple de vente	Unité fact.	DEEE HT	PU HT
✓ SCH MUR34029	Mureva Styl - Bouton poussoir porte-etiquette - composable - IP55 - IK08 - gris	IP55	IK08	gris	1	P.	-	27,64 €
✓ SCH MUR35019	Mureva Styl - Double va et vient - composable - IP55 - IK08 - connexion auto - gris	IP55	IK08	gris	1	P.	-	20,54 €
✓ SCH MUR35027	Mureva Styl - Bouton poussoir - composable - IP55 - IK08 - connexion auto - gris	IP55	IK08	gris	1	P.	-	10,63 €
✓ SCH MUR36133	Mureva Styl - Prise de courant 2P+T - composable - IP55 - IK08 - connex auto - gris	IP55	IK08	gris	1	P.	-	9,36 €
✓ SCH MUR37021	Mureva Styl - Va et vient - composable - IP55 - IK08 - connexion auto - gris	IP55	IK08	gris	1	P.	-	8,44 €
✓ SCH MUR39129	Mureva Styl - Bouton poussoir porte-etiquette - composable - IP55 - IK08 - blanc	IP55	IK08	blanc	1	P.	-	20,82 €
✓ SCH MUR39133	Mureva Styl - Prise courant 2P+T - composable - IP55 - IK08 - connex auto - blanc	IP55	IK08	blanc	1	P.	-	9,64 €
✓ SCH MUR39723	Mureva Styl - Va et vient - composable - IP55 - IK08 - connexion auto - blanc	IP55	IK08	blanc	1	P.	-	8,91 €



#### MUREVA STYL - BOITES SAILLIES



Référence	Désignation	Nbre de postes	Sens de montage	IP	IK	Couleur	Multiple de vente	Unité fact.	DEEE HT	PU HT
✓ SCH MUR37911	Mureva Styl - Boîte 1 poste - saillie - IP55 - IK08 - gris	1	horizontal et vertical	IP55	IK08	gris	1	P.	-	3,00 €
✓ SCH MUR37912	Mureva Styl - Boîte 2 postes verticale - saillie - IP55 - IK08 - gris	2	vertical	IP55	IK08	gris	1	P.	-	14,04 €
✓ SCH MUR37914	Mureva Styl - Boîte 2 postes horizontale - saillie - IP55 - IK08 - gris	2	horizontal	IP55	IK08	gris	1	P.	-	14,04 €
✓ SCH MUR37713	Mureva Styl - Boîte 3 postes horizontale - saillie - IP55 - IK08 - gris	3	horizontal	IP55	IK08	gris	1	P.	-	26,14 €
✓ SCH MUR39911	Mureva Styl - Boîte 1 poste - saillie - IP55 - IK08 - blanc	1	horizontal et vertical	IP55	IK08	blanc	1	P.	-	4,03 €
✓ SCH MUR39912	Mureva Styl - Boîte 2 postes verticale - saillie - IP55 - IK08 - blanc	2	vertical	IP55	IK08	blanc	1	P.	-	16,74 €
✓ SCH MUR39914	Mureva Styl - Boîte 2 postes horizontale - saillie - IP55 - IK08 - blanc	2	horizontal	IP55	IK08	blanc	1	P.	-	16,74 €
✓ SCH MUR39913	Mureva Styl - Boîte 3 postes horizontale - saillie - IP55 - IK08 - blanc	3	horizontal	IP55	IK08	blanc	1	P.	-	29,62 €



#### MUREVA STYL - CADRES MONTAGE ENCASTRÉ



Référence	Désignation	Nbre de postes	Sens de montage	IP	IK	Couleur	Multiple de vente	Unité fact.	DEEE HT	PU HT
✓ SCH MUR34107	Mureva Styl - Cadre 1 poste - encastré - IP55 - IK08 - gris	1	horizontal et vertical	IP55	IK08	gris	1	P.	-	4,96 €
✓ SCH MUR34151	Mureva Styl - Cadre 2 postes vertical - encastré - IP55 - IK08 - gris	2	vertical	IP55	IK08	gris	1	P.	-	10,53 €
✓ SCH MUR34101	Mureva Styl - Cadre 2 postes horizontal - encastré - IP55 - IK08 - gris	2	horizontal	IP55	IK08	gris	1	P.	-	10,53 €
✓ SCH MUR39107	Mureva Styl - Cadre 1 poste - encastré - IP55 - IK08 - blanc	1	horizontal et vertical	IP55	IK08	blanc	1	P.	-	5,05 €

Caractéristiques techniques, Conditionnement, Multiple de vente, Unité de facturation, visuels, Euroclasse, DEEE HT, PU HT en Euros et hors DEEE et Eco-mobilier; donnés à titre indicatif et susceptibles de modifications sans préavis. is ne nous engageant qu'après confirmation expresse. Les prix unitaires indiqués sont ceux des réseaux COAXEL, REXEL et SCT, ils ne s'appliquent pas pour le réseau ESPACE ELEC. Pour plus d'informations, consultez votre agence habituelle ou connectez-vous sur notre site internet rexel.fr - N.C-nous consulter.

✓ Produit stocké

## AQUADESIGN IP44



Aquadesign est une gamme d'appareillages étanches esthétique, idéale pour les lieux exposés à l'humidité, le vent et la pluie comme les vestiaires, les sous-sols, les espaces extérieurs ou proche d'une piscine.

Schneider  
Electric

## AQUADESIGN IP44 - MÉCANISMES



Schneider  
Electric

Référence	Désignation	IP	Multiple de vente	Unité fact.	DEEE HT	PU HT
<b>SCH MTN576799</b>	Aquadesign - détecteur de mouvement spécial rénovation - 40-300W/230Vca	IP44	1	P.	-	55,90 €
✓ <b>SCH MTN576897</b>	Aquadesign - détecteur de mouvement toutes charges - 0-1000W	IP44	1	P.	-	66,04 €
<b>SCH MTN577099</b>	Mécanisme de supervariateur universel 25-420 VA Tracent	IP44	1	P.	-	198,92 €

## AQUADESIGN IP44 - ENJOLIVEURS



Schneider  
Electric

Référence	Désignation	IP	Couleur	Multiple de vente	Unité fact.	DEEE HT	PU HT
<b>SCH MTN343119</b>	Aquadesign - enjoliveur pour commande simple - blanc	IP44	blanc	1	P.	-	11,04 €
<b>SCH MTN343419</b>	Aquadesign - enjoliveur pour interrupteur/poussoir pour volets roulants - blanc	IP44	blanc	1	P.	-	17,37 €
<b>SCH MTN343519</b>	Aquadesign - enjoliveur pour commande double - blanc	IP44	blanc	1	P.	-	14,52 €
✓ <b>SCH MTN343819</b>	Aquadesign - enjoliveur pour commande lumineuse simple - blanc	IP44	blanc	1	P.	-	12,54 €

## AQUADESIGN IP44 - PLAQUES



Schneider  
Electric

Référence	Désignation	Nbre de postes	Sens de montage	IP	Couleur	Multiple de vente	Unité fact.	DEEE HT	PU HT
✓ <b>SCH MTN400119</b>	Aquadesign - plaque de finition standard - 1 poste - blanc	1	horizontal et vertical	IP44	blanc	1	P.	-	10,73 €
✓ <b>SCH MTN400160</b>	Aquadesign - plaque de finition standard - 1 poste - aluminium	1	horizontal et vertical	IP44	aluminium	1	P.	-	17,51 €
✓ <b>SCH MTN400360</b>	Aquadesign - plaque de finition standard - 3 postes - aluminium	3	horizontal et vertical	IP44	aluminium	1	P.	-	48,77 €
✓ <b>SCH MTN480160</b>	Plaques de finition anti-vandalisme, 1 poste	1	horizontal et vertical	IP44	aluminium	1	P.	-	47,48 €

Caractéristiques techniques, Conditionnement, Multiple de vente, Unité de facturation, visuels, Euroclasse, DEEE HT, PU HT en Euros et hors DEEE et Eco-mobilier; donnés à titre indicatif et susceptibles de modifications sans préavis, ils ne nous engagent qu'après confirmation expresse. Les prix unitaires indiqués sont ceux des réseaux COAXEL, REXEL et SCT, ils ne s'appliquent pas pour le réseau ESPACE ELEC.

Pour plus d'informations, consultez votre agence habituelle ou connectez-vous sur notre site internet rexel.fr - N.C-nous consulter.

✓ Produit stocké

# APPAREILLAGE TERMINAL

## APPAREILLAGE ÉTANCHE > IP44

### CUBYKO

Appareillage étanche existe en Gris, Blanc, complet et associable.



### CUBYKO - COMPLET



Étanche IP55, cubyko est disponible en produits complets ou associables, en version saillie ou encastré, en gris ou en blanc.

Référence	Désignation	Multiple de vente	Unité fact.	DEEE HT	PU HT
✓ <b>HAG WNC001</b>	Cubyko interrupteur va-et-vient saillie gris IP55	1	P.	-	11,07 €
✓ <b>HAG WNC001B</b>	Cubyko va et vient en saillie blanc	1	P.	-	11,49 €
✓ <b>HAG WNC002</b>	Cubyko va-et-vient lumineux saillie gris	1	P.	-	21,50 €
✓ <b>HAG WNC003</b>	Cubyko interrupteur va-et-vient témoin avec neutre saillie gris IP55	1	P.	-	21,44 €
✓ <b>HAG WNC020</b>	Cubyko BP à fermeture 1F saillie gris	1	P.	-	12,42 €
✓ <b>HAG WNC021</b>	Cubyko Pousoir 10/1F à voyant saillie gris IP55	1	P.	-	17,08 €
<b>HAG WNC022</b>	Cubyko BP 10/1F saillie gris	1	P.	-	18,25 €
✓ <b>HAG WNC040</b>	Cubyko double va-et-vient saillie gris	1	P.	-	23,08 €
<b>HAG WNC041</b>	Cubyko double va-et-vient lumineux saillie gris	1	P.	-	30,44 €
✓ <b>HAG WNC044</b>	Cubyko Double pousoir 10/1F saillie gris IP55	1	P.	-	22,51 €
✓ <b>HAG WNC100</b>	Cubyko Prise 2P+T saillie gris IP55	1	P.	-	12,17 €
✓ <b>HAG WNC122</b>	Cubyko Prise double horizontale 2P+T saillie gris IP55	1	P.	-	28,32 €
✓ <b>HAG WNC122B</b>	Cubyko Prise double horizontale 2P+T saillie blanc IP55	1	P.	-	29,56 €
✓ <b>HAG WNC123</b>	Cubyko Prise triple horizontale 2P+T saillie gris IP55	1	P.	-	45,68 €
<b>HAG WNC123B</b>	Cubyko Prise triple horizontale 2P+T saillie blanc IP55	1	P.	-	47,98 €
✓ <b>HAG WNC009</b>	Cubyko Minuterie bouton rotatif saillie gris IP55	1	P.	-	78,76 €
<b>HAG WNC009B</b>	Cubyko Minuterie bouton rotatif saillie blanc IP55	1	P.	-	79,73 €

### CUBYKO - ASSOCIABLE - MÉCANISMES



Les mécanismes se montent en saillie avec une boîte ou encastré avec un support. Le système de fixation par 2 vis ¼ de tour est rapide et intuitif pour un gain de temps sur vos chantiers.

Référence	Désignation	Multiple de vente	Unité fact.	DEEE HT	PU HT
✓ <b>HAG WNA001</b>	Cubyko Inter VV associable gris IP55	1	P.	-	8,29 €
✓ <b>HAG WNA001B</b>	Cubyko Inter VV associable blanc IP55	1	P.	-	8,74 €
✓ <b>HAG WNA002</b>	Cubyko Inter VV à voyant associable gris IP55	1	P.	-	18,60 €
✓ <b>HAG WNA002B</b>	Cubyko Inter VV à voyant associable blanc IP55	1	P.	-	22,52 €
✓ <b>HAG WNA020</b>	Cubyko Pousoir à fermeture 1F associable gris IP55	1	P.	-	9,82 €
✓ <b>HAG WNA020B</b>	Cubyko Pousoir à fermeture 1F associable blanc IP55	1	P.	-	10,50 €
✓ <b>HAG WNA021</b>	Cubyko Pousoir 10/1F lumineux associable gris IP55	1	P.	-	14,17 €
✓ <b>HAG WNA021B</b>	Cubyko Pousoir 10/1F lumineux associable blanc IP55	1	P.	-	15,66 €
✓ <b>HAG WNA040</b>	Cubyko Double inter VV associable gris IP55	1	P.	-	20,75 €
✓ <b>HAG WNA040B</b>	Cubyko Double inter VV associable blanc IP55	1	P.	-	23,30 €
✓ <b>HAG WNA100</b>	Cubyko Prise 2P+T associable gris IP55	1	P.	-	9,02 €
✓ <b>HAG WNA100B</b>	Cubyko Prise 2P+T associable blanc IP55	1	P.	-	9,45 €

Caractéristiques techniques, Conditionnement, Multiple de vente, Unité de facturation, visuels, Euroclasse, DEEE HT, PU HT en Euros et hors DEEE et Eco-mobilier; donnés à titre indicatif et susceptibles de modifications sans préavis. ✓ Produit stocké  
 ils ne nous engageant qu'après confirmation expresse. Les prix unitaires indiqués sont ceux des réseaux COAXEL, REXEL et SCT, ils ne s'appliquent pas pour le réseau ESPACE ELEC.  
 Pour plus d'informations, consultez votre agence habituelle ou connectez-vous sur notre site internet rexel.fr - N.C= nous consulter.



## CUBYKO - ASSOCIABLE - BOITES

:hager



A associer avec un mécanisme cubyko pour une installation en saillie.

Référence	Désignation	Multiple de vente	Unité fact.	DEEE HT	PU HT
✓ <b>HAG WNA681</b>	Cubyko Boîte simple vide associable gris IP55	1	P.	-	2,94 €
✓ <b>HAG WNA681B</b>	Cubyko Boîte simple vide associable blanc IP55	1	P.	-	4,05 €
✓ <b>HAG WNA682</b>	Cubyko Boîte double horizontale vide avec 2 entrées associable gris IP55	1	P.	-	12,74 €
✓ <b>HAG WNA682B</b>	Cubyko Boîte double horizontale vide avec 2 entrées associable blanc IP55	1	P.	-	16,69 €
✓ <b>HAG WNA683</b>	Cubyko Boîte triple horizontale vide associable gris	1	P.	-	25,90 €
✓ <b>HAG WNA683B</b>	Cubyko Boîte triple horizontale vide associable blanc IP55	1	P.	-	28,50 €

## CUBYKO - ASSOCIABLE - SUPPORTS

:hager



A associer avec un mécanisme cubyko pour une installation en encastré.

Référence	Désignation	Multiple de vente	Unité fact.	DEEE HT	PU HT
✓ <b>HAG WNA401</b>	Cubyko Support d'encastrement simple gris IP55	1	P.	-	4,92 €
✓ <b>HAG WNA401B</b>	Cubyko Support d'encastrement simple blanc IP55	1	P.	-	5,20 €
✓ <b>HAG WNA402</b>	Cubyko Support d'encastrement double horizontale associable gris IP55	1	P.	-	9,74 €
✓ <b>HAG WNA402B</b>	Cubyko Support d'encastrement double horizontale associable blanc IP55	1	P.	-	10,38 €
✓ <b>HAG WNA403</b>	Cubyko Support d'encastrement triple horizontale associable gris IP55	1	P.	-	18,33 €
✓ <b>HAG WNA403B</b>	Cubyko Support d'encastrement triple horizontale associable blanc IP55	1	P.	-	18,45 €

## CUBYKO - ASSOCIABLE - COLLERETTE

:hager

Grâce à sa collerette de leds bleues ou blanches, cubyko acquiert les fonctions témoin et/ou signalisation.

Référence	Désignation	Multiple de vente	Unité fact.	DEEE HT	PU HT
✓ <b>HAG WNA695</b>	Cubyko collerette lumineuse à LED blanches 230V	1	P.	-	36,71 €
<b>HAG WNA696</b>	Cubyko collerette lumineuse à LED blanches 12/24V	1	P.	-	42,34 €
✓ <b>HAG WNA697</b>	Cubyko collerette lumineuse à LED bleues 230V	1	P.	-	42,34 €
<b>HAG WNA698</b>	Cubyko collerette lumineuse à LED bleues 12/24V	1	P.	-	47,11 €
✓ <b>HAG WNA699</b>	Cubyko collerette double lumineuse à LED blanches 230V	1	P.	-	65,83 €

## CUBYKO - ENCASTRÉ

:hager



1 seule référence à commander pour un produit complet prêt à installer en encastré.

Référence	Désignation	Multiple de vente	Unité fact.	DEEE HT	PU HT
✓ <b>HAG WNE001</b>	Cubyko interrupteur va-et-vient encastré gris IP55	1	P.	-	19,30 €
✓ <b>HAG WNE001B</b>	Cubyko interrupteur va-et-vient encastré blanc IP55	1	P.	-	20,81 €
✓ <b>HAG WNE040</b>	Cubyko Double interrupteur va-et-vient encastré gris IP55	1	P.	-	31,57 €
✓ <b>HAG WNE040B</b>	Cubyko Double interrupteur va-et-vient encastré blanc IP55	1	P.	-	31,57 €
✓ <b>HAG WNE100</b>	Cubyko Prise 2P+T encastré gris IP55	1	P.	-	19,90 €
✓ <b>HAG WNE100B</b>	Cubyko Prise 2P+T encastré blanc IP55	1	P.	-	21,05 €

Caractéristiques techniques, Conditionnement, Multiple de vente, Unité de facturation, visuels, Euroclasse, DEEE HT, PU HT en Euros et hors DEEE et Eco-mobilier; donnés à titre indicatif et susceptibles de modifications sans préavis, ils ne nous engagent qu'après confirmation expresse. Les prix unitaires indiqués sont ceux des réseaux COAXEL, REXEL et SCT, ils ne s'appliquent pas pour le réseau ESPACE ELEC.

✓ Produit stocké

# APPAREILLAGE TERMINAL

## APPAREILLAGE ÉTANCHE > IP44

### CUBYKO - ACCESSOIRES

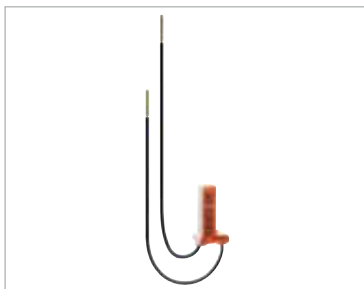

Lampes à câbler pour fonction signalisation ou témoin.

Référence	Désignation	Multiple de vente	Unité fact.	DEEE HT	PU HT
HAG WUZ681	Cubyko Lampe rouge 0,75mA 250V à câbler	1	P.	-	7,87 €
HAG WUZ682	Cubyko Lampe bleue 12-24V à câbler	1	P.	-	11,33 €
HAG WUZ686	Cubyko Lampe bleue 0,4mA 250V à câbler	1	P.	-	7,87 €
✓ HAG WUZ687	Cubyko Lampe rouge 12-24V à câbler	1	P.	-	11,20 €

## PRISES DE SOL

### PRISES DE SOL PLATINUM



### PRISES DE SOL PLATINUM - PLAQUES RONDES DIAMÈTRE 90 MM



Référence	Désignation	Nbre de postes	IP	IK	Couleur	Multiple de vente	Unité fact.	DEEE HT	PU HT
✓ ARD 48280	Prise de sol ronde 2P+T 16A 250 V - à éclips - connexion auto - Inox	1	IP44	IK08	inox brossé	1	P.	-	59,67 €
✓ ARD 48281	Prise de sol ronde RJ 45 Cat. 6 FTP - système connexion LCS <sup>2</sup> - Inox	1	IP44	IK08	inox brossé	1	P.	-	73,90 €
✓ ARD 48283	Prise de sol ronde - obturateur - Inox	1	IP44	IK08	inox brossé	1	P.	-	64,87 €
✓ ARD 48285	Platine ronde simple poste à équiper - IP 44 / IK 08 - Inox brossé	1	IP44	IK08	inox brossé	1	P.	-	55,20 €

### PRISES DE SOL PLATINUM - PLAQUES CARRÉES 86X86 MM



Référence	Désignation	Nbre de postes	IP	IK	Couleur	Multiple de vente	Unité fact.	DEEE HT	PU HT
✓ ARD 48271	Prise de sol carrée RJ 45 Cat. 6 FTP - système connexion LCS <sup>2</sup> - Inox	1	IP44	IK08	inox brossé	1	P.	-	69,26 €
✓ ARD 48275	Platine rectangulaire simple poste à équiper - IP44/IK08 - Inox brossé	1	IP44	IK08	inox brossé	1	P.	-	51,07 €
✓ ARD 48273	Prise de sol carrée - obturateur - Inox	1	IP44	IK08	inox brossé	1	P.	-	61,64 €
✓ ARD 48272	Prise de sol carrée TV/FM/SAT - Inox	1	IP44	IK08	inox brossé	1	P.	-	93,64 €
✓ ARD 48295	Platine rectangulaire simple poste à équiper - IP44/IK08 - Bronze	1	IP44	IK08	inox brossé	1	P.	-	50,50 €
✓ ARD 48270	Prise de sol carrée 2P+T 16A 250 V - à éclips - connexion auto - Inox	1	IP44	IK08	inox brossé	1	P.	-	53,87 €

### PRISES DE SOL PLATINUM - PLAQUE RECTANGULAIRE 172X86 MM



Référence	Désignation	Nbre de postes	IP	IK	Couleur	Multiple de vente	Unité fact.	DEEE HT	PU HT
✓ ARD 48276	Platine rectangulaire double poste à équiper - IP44/IK08 - Inox brossé	2	IP44	IK08	inox brossé	1	P.	-	94,04 €
✓ ARD 48296	Platine rectangulaire double poste à équiper - IP44/IK08 - Bronze	2	IP44	IK08	inox brossé	1	P.	-	95,54 €
✓ ARD 48278	Double prise de sol rectangle 2P+T 16A 250 V - éclips - connexion auto	2	IP44	IK08	inox brossé	1	P.	-	106,76 €

### PRISES DE SOL PLATINUM - ACCESSOIRES



Référence	Désignation	Nbre de postes	IP	Couleur	Multiple de vente	Unité fact.	DEEE HT	PU HT
✓ ARD 48277	Voyant lumineux bleu pour rétroéclairage de prise de sol Platinum				1	P.	-	11,68 €
✓ ARD 48290	Boîte d'encastrement simple multimatériaux pour sols - haut. 50 à 80 mm	1	IP44	gris	1	P.	-	13,98 €

Caractéristiques techniques, Conditionnement, Multiple de vente, Unité de facturation, visuels, Euroclasse, DEEE HT, PU HT en Euros et hors DEEE et Eco-mobilier; donnés à titre indicatif et susceptibles de modifications sans préavis. is ne nous engageant qu'après confirmation expresse. Les prix unitaires indiqués sont ceux des réseaux COAXEL, REXEL et SCT, ils ne s'appliquent pas pour le réseau ESPACE ELEC. Pour plus d'informations, consultez votre agence habituelle ou connectez-vous sur notre site internet rexel.fr - N.C-nous consulter.



## PRISE DE SOL ELITE B10

BUBOX



La prise de sol étanche BUBOX Elite B10 possède les indices de protection les plus élevés du marché (IP67 et IK10). Conçue pour connexions électriques, voix et données ou multimédia. Elle est adaptée pour l'intérieur ou l'extérieur. Pour une intégration en chape de béton, plancher technique et terrasse. Compact 100x100 mm, sa faible épaisseur, seulement 59 mm (idéal pour chape de faible épaisseur), sa robustesse (résiste à 2 tonnes) et affleurante au sol, font qu'elle est particulièrement appréciée pour les endroits de passage intensif tels que : galerie commerciale, concessionnaire automobile, hôtel, magasin, restaurant, salle de fitness, cabinet médical, terrasse, living, cuisine, gare, aéroport, etc.

## PRISE DE SOL ELITE B10 - ACCESSOIRES POUR PRISES DE SOL IP67 & IK10

BUBOX

Référence	Désignation	Nbre de postes	Couleur	Multiple de vente	Unité fact.	DEEE HT	PU HT
<b>BUB BFK107/2</b>	Kit de protection - Inox 316 L - Pour prise de sol BFC1xx/2	1	inox.brossé 316L	1	P.	-	142,79 €
✓ <b>BUB BFK107/90</b>	Kit de protection - Alu. anodisé naturel - Pour prise de sol BFC1xx/x	1	alu. Naturel	1	P.	-	56,77 €
✓ <b>BUB BFK108/2</b>	Kit d'encastrement faux-plancher pour prise de sol - inox 316L brossé	1	inox.brossé 316L	1	P.	-	56,77 €
✓ <b>BUB BFK120</b>	Kit de réservation pour boîtier d'encastrement pour sols BFB160	1	polystyrène	1	P.	-	14,14 €
✓ <b>BUB BFP001</b>	Clé inox pour ouverture/fermeture prise de sol BFC10x/x	1	inox	1	P.	-	10,53 €

## PRISE DE SOL ELITE B10 - BOITIER D'ENCASTREMENT IP67 & IK10 POUR SOLS

BUBOX



- Design compact et discret, seulement 100x100x59 mm
- Réglable en hauteur - 59 à 99 mm
- Visseries et pattes de fixation en inox
- Passe-câbles et presse-étoupes inclus
- Fixation les uns aux autres sans accessoires
- Couvercle de pose jetable

Référence	Désignation	Nbre de postes	IP	IK	Couleur	Multiple de vente	Unité fact.	DEEE HT	PU HT
✓ <b>BUB BFB160</b>	Boîtier d'encastrement pour sols - 100x100 mm - Hauteur réglable de 59 à 99 mm	1	IP67	IK10	Gris	1	P.	-	30,47 €

## PRISE DE SOL ELITE B10 - PLAQUES CARRÉES À OUVERTURE SÉCURISÉE

BUBOX



- Design intemporel sans vis apparente
- Couvercle robuste - 5 mm d'épaisseur
- Conçu pour mécanisme 45x45 mm
- Mise à la terre automatique
- Fixation les uns aux autres sans accessoires
- Grande résistance aux chocs - IK10
- Grande résistance à l'eau - IP67

Référence	Désignation	Nbre de postes	IP	IK	Couleur	Multiple de vente	Unité fact.	DEEE HT	PU HT
<b>BUB BFC110/1</b>	Prise de sol sécurisée simple poste à équiper (45x45 mm) - Laiton brossé	1	IP67	IK10	laiton brossé	1	P.	-	82,59 €
<b>BUB BFC110/2</b>	Prise de sol sécurisée simple poste à équiper (45x45 mm) - Inox 316L brossé	1	IP67	IK10	laiton brossé	1	P.	-	82,59 €
✓ <b>BUB BFC112/1</b>	Prise de sol sécurisée 2P+T 16A 250V - Laiton brossé	1	IP67	IK10	inox.brossé 316L	1	P.	-	88,42 €
✓ <b>BUB BFC112/2</b>	Prise de sol sécurisée 2P+T 16A 250V - Inox 316L brossé	1	IP67	IK10	inox.brossé 316L	1	P.	-	88,42 €

## PRISE DE SOL ELITE B10 - PLAQUES CARRÉES À OUVERTURE STANDARD

BUBOX



- Design intemporel sans vis apparente
- Couvercle robuste - 5 mm d'épaisseur
- Conçu pour mécanisme 45x45 mm
- Mise à la terre automatique
- Fixation les uns aux autres sans accessoires
- Grande résistance aux chocs - IK10
- Grande résistance à l'eau - IP67

Référence	Désignation	Nbre de postes	IP	IK	Couleur	Multiple de vente	Unité fact.	DEEE HT	PU HT
✓ <b>BUB BFC100/1</b>	Prise de sol simple poste à équiper (45x45 mm) - Laiton brossé	1	IP67	IK10	laiton brossé	1	P.	-	82,59 €
✓ <b>BUB BFC100/2</b>	Prise de sol simple poste à équiper (45x45 mm) - Inox 316L brossé	1	IP67	IK10	laiton brossé	1	P.	-	82,59 €
✓ <b>BUB BFC102/1</b>	Prise de sol 2P+T 16A 250V - Laiton brossé	1	IP67	IK10	inox.brossé 316L	1	P.	-	88,42 €
✓ <b>BUB BFC102/2</b>	Prise de sol 2P+T 16A 250V - Inox 316L brossé	1	IP67	IK10	inox.brossé 316L	1	P.	-	88,42 €

Caractéristiques techniques, Conditionnement, Multiple de vente, Unité de facturation, visuels, Euroclasse, DEEE HT, PU HT en Euros et hors DEEE et Eco-mobilier; donnés à titre indicatif et susceptibles de modifications sans préavis, ils ne nous engageant qu'après confirmation expresse. Les prix unitaires indiqués sont ceux des réseaux COAXEL, REXEL et SCT, ils ne s'appliquent pas pour le réseau ESPACE ELEC.

Pour plus d'informations, consultez votre agence habituelle ou connectez-vous sur notre site internet rexel.fr - N.C-nous consulter.

✓ Produit stocké

## BOÎTES D'ENCASTREMENT POUR APPAREILLAGE

### CAPRITHERM - BOÎTES POUR CLOISONS SÈCHES



Capritherm boîte d'encastement BBC pour cloisons sèches.

Référence	Désignation	Nbre de postes	Encastrement (mm)	Profondeur (mm)	Entraxe (mm)	Étanche	Multiple de vente	Unité fact.	DEEE HT	PU HT
✓ CAP 713032	Boîte CAPRITHERM Simple 32A, 86 x 40 - Diamètre 86 mm - Profondeur 40 mm - 3 entrées de gaines 20/25 mm + 1 entrée 25/32 mm - Fond de boîte à pan coupé pour les entrées 20/25 et à bord droit pour l'entrée 25/32 - Tenue au fil incandescent: 850°C - Livraison en carton de 25 pièces.	1	86	40		oui	1	P.	-	5,15 €
✓ CAP 713040	Boîte CAPRITHERM étanches à l'air pour intégration en cloisons sèches SIMPLE 67 x 40. Modèle phare de la gamme, la boîte H40 permet le montage de tous les types d'appareillages du marché. Cette boîte existe aussi en hauteur 50 mm.	1	67	40		oui	1	P.	-	0,82 €
✓ CAP 713043	Kit boîtes CAPRITHERM étanches à l'air pour intégration en cloisons sèches. SIMPLE 67 x 40 lot de 300 + Scie cloche. Lot de 300 boîtes CAPRITHERM étanches à l'air pour intégration en cloisons sèches Simple 67 x 40 (lot de 300) + scie cloche gratuite	1	67	40		oui	1	P.	-	246,35 €
✓ CAP 713050	Boîte CAPRITHERM étanches à l'air pour intégration en cloisons sèches. CAPRITHERM Simple 67 x 50.	1	67	50		oui	1	P.	-	0,92 €
✓ CAP 713200	Boîte CAPRITHERM double, étanches à l'air pour intégration en cloisons sèches. CAPRITHERM double entraxe 71	2	67	40	71	oui	1	P.	-	3,73 €
✓ CAP 713300	Boîte CAPRITHERM triple, étanches à l'air pour intégration en cloisons sèches. Boîte triple entraxe 71 - Pose horizontale ou verticale - Cloisons amovibles - 8 entrées de gaines (6 en 16/20 mm et 2 en 20/25mm) - Livraison en carton de 25 pièces - Entraxe d'appareillage: 71 mm	3	67	40	71	oui	1	P.	-	7,11 €
✓ CAP 713049	CapriBag Boîte CAPRITHERM x 50 Simple Filet de 50 boîtes CAPRITHERM étanches à l'air pour intégration en cloisons sèches Simple 67 x 40	1	67	40		oui	1	P.	-	35,31 €

### CAPRICLIPS - BOÎTES COUPE-FEU



Boîte d'encastement pour cloison creuse résistante au feu.

Référence	Désignation	Nbre de postes	Profondeur (mm)	Entraxe (mm)	Multiple de vente	Unité fact.	DEEE HT	PU HT
✓ CAP 736100	Boîte d'encastement simple pour cloison creuse résistante au feu Installation aussi simple qu'une boîte classique grâce aux pattes métalliques. Compatible avec tous les appareillages à vis simple entraxe 60 mm.	simple	50	60	1	P.	-	25,40 €
CAP 736200	Boîte d'encastement double pour cloison creuse résistante au feu Installation aussi simple qu'une boîte classique grâce aux pattes métalliques. Compatible avec tous les appareillages à vis simple entraxe 71 mm.	double	50	71	1	P.	-	36,54 €

Caractéristiques techniques, Conditionnement, Multiple de vente, Unité de facturation, visuels, Euroclasse, DEEE HT, PU HT en Euros et hors DEEE et Eco-mobilier; donnés à titre indicatif et susceptibles de modifications sans préavis. is ne nous engageant qu'après confirmation expresse. Les prix unitaires indiqués sont ceux des réseaux COAXEL, REXEL et SCT, ils ne s'appliquent pas pour le réseau ESPACE ELEC. Pour plus d'informations, consultez votre agence habituelle ou connectez-vous sur notre site internet rexel.fr - N.C.=nous consulter.

✓ Produit stocké

## BATIBOX ENERGY

Le programme Batibox s'étoffe de nouvelles boîtes spécialement dédiées pour lutter contre les infiltrations d'air non maîtrisées et liées au poste électrique dans la maison.



### BATIBOX ENERGY - BOITES POUR CLOISONS SÈCHES



Référence	Désignation	Nbre de postes	Encastrement (mm)	Profondeur (mm)	Entraxe (mm)	Étanche	Multiple de vente	Unité fact.	DEEE HT	PU HT
✓ LEG 080012	Distributeur boîtes Ecobatibox (x 100) - prof. 40 mm	1	67	40		oui	1	P.	-	N.C
✓ LEG 080013	Distributeur boîtes Ecobatibox (x 100) - prof. 50 mm	1	67	50		oui	1	P.	-	N.C
LEG 080014	Lot spécial chantier de 6 x 50 boîtes 1 poste Prog. Ecobatibox - prof. 50 mm	1	67	50		oui	1	P.	-	819,36 €
✓ LEG 080021	Boîte monoposte Prog. Ecobatibox - prof. 40 mm	1	67	40		oui	1	P.	-	1,84 €
✓ LEG 080022	Boîte multipostes Prog. Ecobatibox - 2 postes - 4/5 modules - prof. 40 mm	2	67	40	71	oui	1	P.	-	7,60 €
✓ LEG 080023	Boîte multipostes Prog. Ecobatibox - 3 postes - 6/8 modules - prof. 40 mm	3	67	40	71	oui	1	P.	-	9,65 €
✓ LEG 080024	Boîte multipostes Prog. Ecobatibox - 4 postes - 8/10 modules - prof. 40 mm	4	67	40	71	oui	1	P.	-	11,78 €
✓ LEG 080031	Boîte monoposte Prog. Ecobatibox - prof. 50 mm	1	67	50		oui	1	P.	-	2,72 €
✓ LEG 080032	Boîte multipostes Prog. Ecobatibox - 2 postes - 4/5 modules - prof. 50 mm	2	67	50	71	oui	1	P.	-	7,90 €
✓ LEG 080033	Boîte multipostes Prog. Ecobatibox - 3 postes - 6/8 modules - prof. 50 mm	3	67	50	71	oui	1	P.	-	10,11 €
✓ LEG 080034	Boîte multipostes Prog. Ecobatibox - 4 postes - 8/10 modules - prof. 50 mm	4	67	50	71	oui	1	P.	-	15,32 €
✓ LEG 080086	Boîte monoposte Ecobatibox pour prise 20 et 32 A - Ø 85 mm - prof 40 mm	1	85	40		oui	1	P.	-	13,88 €

### BATIBOX - BOITES POUR CLOISONS SÈCHES



Référence	Désignation	Nbre de postes	Encastrement (mm)	Profondeur (mm)	Entraxe (mm)	Étanche	Multiple de vente	Unité fact.	DEEE HT	PU HT
✓ LEG 080040	Boîte monoposte Batibox - cloison sèche - pour Céliane/Mosaic - 1 mod - prof. 40 mm	1	32	40		non	1	P.	-	7,53 €
✓ LEG 080041	Boîte monoposte Batibox - cloison sèche - vis/griffe - 1 poste - prof. 40 mm	1	67	40		non	1	P.	-	1,72 €
✓ LEG 080042	Boîte multiposte Batibox - cloison sèche - 2 postes - 4/5 mod - prof. 40 mm	2	67	40	71	non	1	P.	-	6,82 €
✓ LEG 080043	Boîte multiposte Batibox - cloison sèche - 3 postes - 6/8 mod - prof. 40 mm	3	67	40	71	non	1	P.	-	8,94 €
✓ LEG 080044	Boîte multiposte Batibox - cloison sèche - 4 postes - 8/10 mod - prof. 40 mm	4	67	40	71	non	1	P.	-	11,13 €
✓ LEG 080051	Boîte monoposte Batibox - cloison sèche - vis/griffe - 1 poste - prof. 50 mm	1	67	50	71	non	1	P.	-	1,70 €
✓ LEG 080052	Boîte multiposte Batibox - cloison sèche - 2 postes - 4/5 mod - prof. 50 mm	2	67	50	71	non	1	P.	-	7,32 €
✓ LEG 080053	Boîte multiposte Batibox - cloison sèche - 3 postes - 6/8 mod - prof. 50 mm	3	67	50	71	non	1	P.	-	9,42 €
✓ LEG 080054	Boîte multiposte Batibox - cloison sèche - 4 postes - 8/10 mod - prof. 50 mm	4	67	50	71	non	1	P.	-	11,39 €
✓ LEG 080067	Scie cloche Ø67 mm - pour boîte Batibox cloison sèche 1 à 4 postes						1	P.	-	104,50 €
✓ LEG 080077	Gabarit de pose - pour boîte Batibox cloison sèche						1	P.	-	20,12 €
✓ LEG 080197	Vis longue - pour toutes boîtes Batibox - Ø3 mm - Long. 40 mm						20	P.	-	0,42 €
✓ LEG 089348	Boîte Batibox - cloison sèche - pour prise 20 et 32 A - 1 poste - prof. 40	1	85	40		non	1	P.	-	9,21 €

Caractéristiques techniques, Conditionnement, Multiple de vente, Unité de facturation, visuels, Euroclasse, DEEE HT, PU HT en Euros et hors DEEE et Eco-mobilier; donnés à titre indicatif et susceptibles de modifications sans préavis, ils ne nous engagent qu'après confirmation expresse. Les prix unitaires indiqués sont ceux des réseaux COAXEL, REXEL et SCT, ils ne s'appliquent pas pour le réseau ESPACE ELEC. Pour plus d'informations, consultez votre agence habituelle ou connectez-vous sur notre site internet rexel.fr - N.C-nous consulter.

✓ Produit stocké

## BOITES ENCASTREMENT ET DÉRIVATION

### BOÎTES D'ENCASTREMENT POUR APPAREILLAGE

#### BATIBOX - BOÎTES POUR MAÇONNERIE



Référence	Désignation	Nbre de postes	Encastrement (mm)	Profondeur (mm)	Entraxe (mm)	Étanche	Multiple de vente	Unité fact.	DEEE HT	PU HT
✓ <b>LEG 080108</b>	Boîte monoposte Batibox - maçonnerie - Ø 67 mm - avec vis - prof. 40 mm	1	67	30/40		non	1	P.	-	1,40 €
✓ <b>LEG 080131</b>	Boîte monoposte Batibox - maçonnerie - carrée associable - prof. 30 mm	1		30	71	non	1	P.	-	2,12 €
✓ <b>LEG 080140</b>	Boîte monoposte Batibox - maçonnerie - pour 1 module - prof. 40 mm	1 module		40		non	1	P.	-	3,95 €
✓ <b>LEG 080141</b>	Boîte monoposte Batibox - maçonnerie - carrée associable - prof. 40 mm	1		40	71	non	1	P.	-	1,52 €
✓ <b>LEG 080142</b>	Boîte multiposte Batibox - maçonnerie - 2 postes 4/5 mod - vert/horiz - prof. 40 mm	2		40		non	1	P.	-	3,41 €
✓ <b>LEG 080143</b>	Boîte multiposte Batibox - maçonnerie - 3 postes 6/8 mod - vert/horiz - prof. 40 mm	3		40		non	1	P.	-	5,28 €
✓ <b>LEG 080144</b>	Boîte multiposte Batibox - maçonnerie - 4 postes 8/10 mod - vert/horiz - prof. 40 mm	4		40		non	1	P.	-	8,25 €
✓ <b>LEG 080151</b>	Boîte monoposte Batibox - maçonnerie - carrée associable - prof. 50 mm	1		50	71	non	1	P.	-	2,70 €

#### BATIBOX - BOÎTES MULTIMATERIAUX



Boîtes à rigidité renforcée avec modes de fixation multiples:

- par serrage d'étrier métalliques en cloison creuses (plaques de plâtre, briques) ou sur carreaux de plâtre.
- par scellement sur murs maçonnés (parpaing, briques...).
- par injection de colle pour scellement rapide Livrées avec vis équipées de cache de protection.

Référence	Désignation	Nbre de postes	Encastrement (mm)	Profondeur (mm)	Entraxe (mm)	Étanche	Multiple de vente	Unité fact.	DEEE HT	PU HT	
✓ <b>LEG 080101</b>	Boîte multimatériaux Batibox - 1 poste - prof. 40 mm	1	67	40	71	non	1	P.	-	2,20 €	
✓ <b>LEG 080102</b>	Boîte multimatériaux Batibox - 2 postes - 4/5 mod - vert/horiz - prof. 40 mm	2	67	40	71	non	1	P.	-	8,53 €	
✓ <b>LEG 080103</b>	Boîte multimatériaux Batibox - 3 postes - 6/8 mod - vert/horiz - prof. 40 mm	3	67	40	71	non	1	P.	-	10,83 €	
✓ <b>LEG 080115</b>	Distributeur boîtes multimatériaux (x 100) Prog. Batibox - prof. 40 mm			40		non		1	P.	-	N.C
✓ <b>LEG 080116</b>	Distributeur boîtes multimatériaux (x 100) Prog. Batibox - prof. 50 mm			50		non		1	P.	-	N.C
✓ <b>LEG 080121</b>	Boîte multimatériaux Batibox - 1 poste - prof. 50 mm	1	67	50	71	non	1	P.	-	2,44 €	

#### MULTIFIX AIR - BOÎTES D'ENCASTREMENT



100 % étanche à l'air, Multifix air est la première boîte d'encastrement du marché contribuant aux solutions d'efficacité énergétique passive du bâti en permettant de répondre aux exigences de la réglementation thermique RT2012.

Référence	Désignation	Encastrement (mm)	Profondeur (mm)	Entraxe (mm)	Étanche	Multiple de vente	Unité fact.	DEEE HT	PU HT
✓ <b>SCH IMT35231</b>	Multifix Air, lot de 240 boîtes IMT35032 D= 67mm, profondeur 47mm + 1 scie cloch				oui	1	P.	-	531,52 €
✓ <b>SCH IMT35001</b>	Multifix air, boîte étanche 1 poste diamètre 67 mm, profondeur 40 mm	67	40		oui	1	P.	-	2,17 €
✓ <b>SCH IMT35000</b>	Multifix air, boîte étanche 2 postes entraxe 71mm, diam. 67 mm, prof. 40 mm	67	40	71	oui	1	P.	-	8,31 €
✓ <b>SCH IMT35031</b>	Multifix air, boîte étanche 3 postes entraxe 71mm, diam. 67 mm, prof. 40 mm	67	40	71	oui	1	P.	-	13,23 €
✓ <b>SCH IMT35032</b>	Multifix Air, boîte étanche 1 poste diamètre 67mm, profondeur 47mm	67	47		oui	1	P.	-	2,19 €
✓ <b>SCH IMT35033</b>	Multifix Air, boîte étanche 4 postes entraxe 71mm, diam. 67 mm, prof. 47 mm	67	47	71	oui	1	P.	-	18,55 €
✓ <b>SCH IMT35034</b>	Multifix Air, boîte étanche 1 poste, diamètre 85 mm, profondeur 47 mm, 32A	85	47		oui	1	P.	-	9,41 €
✓ <b>SCH IMT35036</b>	Multifix Air, capuchon d'étanchéité pour gaine de diamètre 16mm					1	P.	-	0,92 €
✓ <b>SCH IMT35037</b>	Multifix Air, capuchon d'étanchéité pour gaine de diamètre 20mm					1	P.	-	1,29 €
✓ <b>SCH IMT35038</b>	Multifix Air, capuchon d'étanchéité pour gaine de diamètre 25mm					1	P.	-	1,56 €

Caractéristiques techniques, Conditionnement, Multiple de vente, Unité de facturation, visuels, Euroclasse, DEEE HT, PU HT en Euros et hors DEEE et Eco-mobilier; donnés à titre indicatif et susceptibles de modifications sans préavis. is ne nous engageant qu'après confirmation expresse. Les prix unitaires indiqués sont ceux des réseaux COAXEL, REXEL et SCT, ils ne s'appliquent pas pour le réseau ESPACE ELEC. Pour plus d'informations, consultez votre agence habituelle ou connectez-vous sur notre site internet rexel.fr - N.C-nous consulter.

✓ Produit stocké

## MULTIFIX - BOÎTES D'ENCASTREMENT



Multifix est une gamme de boîtes d'encastrement totalement universelle qui s'adapte à tous les besoins des bâtiments résidentiels et tertiaires.

Référence	Désignation	Encastrement (mm)	Profondeur (mm)	Entraxe (mm)	Étanche	Multiple de vente	Unité fact.	DEEE HT	PU HT
✓ SCH ALB71998	Multifix, lot de 200 boîtes ALB71320 D=67mm, prof. 40mm + 1 scie cloche	67	40		non	1	P.	-	260,22 €
✓ SCH ALB71333	Multifix, boîte 2 postes entraxe 57mm, D=67mm, profondeur 40mm	67	40	57	non	1	P.	-	5,76 €
✓ SCH ALB71337	Multifix, boîte 3 postes entraxe 57mm, D=67mm, profondeur 40mm		40		non	1	P.	-	9,16 €
✓ SCH ALB71338	Multifix, boîte 6 postes, 165x142, prof. 40mm, 2 rangées de 3 app. 45x45		40		non	1	P.	-	18,68 €
✓ SCH ALB71385	Multifix, boîte D=85mm, profondeur 40mm		40		non	1	P.	-	8,25 €
✓ SCH ALB71610	Multifix, boîte d'applique d. 40mm p. 40mm avec couvercle plein non affleurant		40		non	1	P.	-	4,54 €
✓ SCH ALB71819	Multifix - couvercle rond plein - pour boîte Ø67mm - fixation avec 2 vis					1	P.	-	1,82 €
SCH IMT35914	Multifix - boîte d'encastrement - Ø 67mm - prof 40mm - 1 poste					1	P.	-	0,84 €
SCH IMT35914P	Multifix - lot de 300 boîtes d'encastrement + scie clo - 1poste - Ø 67mm - P40mm					1	P.	-	269,81 €
SCH IMT35915	Multifix - boîte d'encastrement - Ø 67mm - prof 50mm - 1 poste					1	P.	-	2,03 €
SCH IMT35924	Multifix - boîte d'encastrement - Ø 67mm - prof 40mm - 2 postes entraxe 71 mm					1	P.	-	5,72 €
SCH IMT35925	Multifix - boîte d'encastrement - Ø 67mm - prof 50mm - 2 postes entraxe 71 mm					1	P.	-	7,44 €
SCH IMT35934	Multifix - boîte d'encastrement - Ø 67mm - prof 40mm - 3 postes entraxe 71 mm					1	P.	-	9,45 €
SCH IMT35935	Multifix - boîte d'encastrement - Ø 67mm - prof 50mm - 3 postes entraxe 71 mm					1	P.	-	11,51 €

## MODULO - BOÎTES POUR MACONNERIE





Les boîtes à sceller Modulo s'assemblent entre elles pour former des configurations double ou triple, avec la simplicité d'un jeu de construction.

Référence	Désignation	Profondeur (mm)	Étanche	Multiple de vente	Unité fact.	DEEE HT	PU HT
✓ SCH ALB71301	Modulo, boîte carrée 1 poste, profondeur 40mm	40	non	1	P.	-	1,18 €
✓ SCH ALB71302	Modulo, boîte carrée 1 poste, profondeur 50mm	50	non	1	P.	-	2,67 €

## R'BOX - BOÎTES POUR CLOISONS SÈCHES

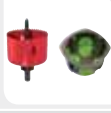

Programme pour la réglementation thermique 2012, pour cloison sèche et étanchéité à l'air. IP20.  
Tenue au fil incandescent 850 °C.  
Réglages d'aplomb de l'appareillage 3 vis.  
Vis à empreinte mixte acceptant la contrainte d'une perceuse.  
Vis à pas rapide pour un montage instantané.  
Étanchéité de 99.9 % à l'air (selon le rapport CSTB n° CAPE AT 14-081).

Référence	Désignation	Nbre de postes	Encastrement (mm)	Profondeur (mm)	Étanche	Multiple de vente	Unité fact.	DEEE HT	PU HT	
✓ BIZ 500100	Pack de 100 boîtes simples d'appareillage R'Box Ø 67 mm 1 poste profondeur 40 mm et scie cloche 67 mm	1	67	40	oui		1	P.	-	159,87 €
✓ BIZ 500132	Boîte simple d'appareillage R'Box Ø 85 mm 1 poste profondeur 40 mm 32 A	1	85	40	oui		1	P.	-	7,33 €
✓ BIZ 500140	Boîte simple d'appareillage R'Box Ø 67 mm 1 poste profondeur 40 mm	1	67	40	oui		1	P.	-	1,67 €
✓ BIZ 500141	Enveloppe étanche pour boîte d'appareillage Ø 67 mm	1	67	50	oui		1	P.	-	2,75 €
✓ BIZ 500150	Boîte simple d'appareillage R'Box Ø 67 mm 1 poste profondeur 50 mm	1	67	50	oui		1	P.	-	2,26 €
✓ BIZ 500160	Boîte simple d'appareillage R'Box Ø 67 mm 1 poste profondeur 60 mm	1	67	60	oui		1	P.	-	3,02 €
✓ BIZ 500164	R'box micro module Ø 67 mm profondeur 40 mm		67	40	oui		1	P.	-	5,46 €

Caractéristiques techniques, Conditionnement, Multiple de vente, Unité de facturation, visuels, Euroclasse, DEEE HT, PU HT en Euros et hors DEEE et Eco-mobilier; donnés à titre indicatif et susceptibles de modifications sans préavis. ils ne nous engagent qu'après confirmation expresse. Les prix unitaires indiqués sont ceux des réseaux COAXEL, REXEL et SCT, ils ne s'appliquent pas pour le réseau ESPACE ELEC. Pour plus d'informations, consultez votre agence habituelle ou connectez-vous sur notre site internet rexel.fr - N.C-nous consulter.



✓ Produit stocké

## BOÎTES ENCASTREMENT ET DÉRIVATION

### BOÎTES D'ENCASTREMENT POUR APPAREILLAGE

#### R'BOX - BOÎTES POUR CLOISONS SÈCHES



Référence	Désignation	Nbre de postes	Encastrement (mm)	Profondeur (mm)	Etanche		Multiple de vente	Unité fact.	DEEE HT	PU HT
✓ BIZ 50016S	R'Box micro module DCL Ø 67 profondeur 50 mm		67	50	oui		1	P.	-	14,44 €
✓ BIZ 50018S	Boîte simple d'appareillage R'Box Ø 85 mm 1 poste profondeur 50 mm 32 A	1	85	50	oui		1	P.	-	7,87 €
✓ BIZ 500240	Boîte multiposte d'appareillage R'Box Ø 67 mm entraxe 71 mm 2 poste profondeur 40 mm	2	67	40	oui		1	P.	-	6,64 €
✓ BIZ 500250	Boîte multiposte d'appareillage R'Box Ø 67 mm entraxe 71 mm 2 postes profondeur 50 mm	2	67	50	oui		1	P.	-	7,33 €
✓ BIZ 500340	Boîte multiposte d'appareillage R'Box Ø 67 mm entraxe 71 mm 3 postes profondeur 40 mm	3	67	40	oui		1	P.	-	8,61 €
✓ BIZ 500350	Boîte multiposte d'appareillage R'Box Ø 67 mm entraxe 71 mm 3 postes profondeur 50 mm	3	67	50	oui		1	P.	-	9,85 €
✓ BIZ 500440	Boîte multiposte d'appareillage R'Box Ø 67 mm entraxe 71 mm 4 postes profondeur 40 mm	4	67	40	oui		1	P.	-	12,37 €
✓ BIZ 502240	Boîte multiposte d'appareillage R'Box Ø 67 mm entraxe 71 mm 2 x 2 postes profondeur 50 mm	4	67	50	oui		1	P.	-	27,03 €



#### BOÎTES POUR CLOISONS SÈCHES



Référence	Désignation	Nbre de postes	Encastrement (mm)	Profondeur (mm)	Etanche		Multiple de vente	Unité fact.	DEEE HT	PU HT
✓ BLI 670400	Boîtier cloison sèche simple poste No Air II / Diam.67 Prof.40 / Etanche	1	67	40	Etanche		1	P.	-	1,33 €
✓ BLI 675400	Lot de 500 Boîtiers cloison sèche simple poste No Air II / Diam.67 Prof.40 / Etanche / Scie cloche	1	67	40	Etanche		1	P.	-	665,31 €
✓ BLI 685500	Boîtier micromodule No Air - cloison sèche 1 poste / Diam.67 Prof.47 / Etanche Le boîtier micro-module accepte tous les modules électroniques du marché (poche latérale souple de 105cm3). Boîtier diamètre 67 prof.47 mm. 2 positions du boîtier fonction de l'appareillage utilisé	1	67	47	Etanche		1	P.	-	2,85 €

#### MULTIMAT NO AIR - BOÎTES POUR CLOISONS SÈCHES



Référence	Désignation	Nbre de postes	Encastrement (mm)	Profondeur (mm)	Entraxe (mm)	Etanche		Multiple de vente	Unité fact.	DEEE HT	PU HT
✓ BLI 680500	Boîtier cloison sèche simple poste Multimat No Air / Diam.67 Prof.50 / Etanche	1	67	50		Etanche		1	P.	-	1,73 €
✓ BLI 690860	Boîtier cloison sèche simple poste Multimat No Air 32 Amp./ Diam.86 Prof.40 / Etanche	1	86	40		Etanche		1	P.	-	4,60 €
✓ BLI 682710	Boîtier cloison sèche double postes 71 Multimat No Air / Diam.67 Prof.40 / Etanche	2	2x67	40	71	Etanche		1	P.	-	5,45 €
✓ BLI 682715	Boîtier cloison sèche double postes 71 Multimat No Air / Diam.67 Prof.50 / Etanche	2	2x67	50	71	Etanche		1	P.	-	6,05 €
✓ BLI 683710	Boîtier cloison sèche triple postes 71 Multimat No Air / Diam.67 Prof.40 / Etanche	3	3x67	40	71	Etanche		1	P.	-	8,65 €
✓ BLI 683715	Boîtier cloison sèche triple postes 71 Multimat No Air / Diam.67 Prof.50 / Etanche	3	3x67	50	71	Etanche		1	P.	-	9,68 €
✓ BLI 684710	Boîtier cloison sèche 4 postes 71 Multimat No Air / Diam.67 Prof.40 / Etanche	4	4x67	40	71	Etanche		1	P.	-	9,12 €

Caractéristiques techniques, Conditionnement, Multiple de vente, Unité de facturation, visuels, Euroclasse, DEEE HT, PU HT en Euros et hors DEEE et Eco-mobilier; donnés à titre indicatif et susceptibles de modifications sans préavis. is ne nous engageant qu'après confirmation expresse. Les prix unitaires indiqués sont ceux des réseaux COAXEL, REXEL et SCT, ils ne s'appliquent pas pour le réseau ESPACE ELEC.

✓ Produit stocké

Pour plus d'informations, consultez votre agence habituelle ou connectez-vous sur notre site internet rexel.fr - N.C-nous consulter.



## MULTIMAT NO AIR - BOÎTES POUR CLOISONS SÈCHES



Référence	Désignation	Nbre de postes	Encastrement (mm)	Profondeur (mm)	Entraxe (mm)	Étanche	Multiple de vente	Unité fact.	DEEE HT	PU HT
✓ <b>BLI 690120</b>	Boîte de dérivation cloison sèche Multimatt No Air 120x120 Prof.40 / Étanche		4x67	40		Étanche	1	P.	-	12,70 €
✓ <b>BLI 690170</b>	Boîte de dérivation cloison sèche Multimatt No Air 120x170 Prof.40 / Étanche		4x67	40		Étanche	1	P.	-	19,35 €
✓ <b>BLI 690180</b>	Boîte de dérivation cloison sèche Multimatt No Air 180x180 Prof.50 / Étanche		4x67	50		Étanche	1	P.	-	24,19 €



## SPÉCIALES - BOÎTES POUR CLOISONS SÈCHES



Référence	Désignation	Nbre de postes	Encastrement (mm)	Profondeur (mm)	Multiple de vente	Unité fact.	DEEE HT	PU HT
<b>BLI 689509</b>	Boîtier cloison sèche coupe feu simple poste / Diam.67 Prof.49	1	67	49	1	P.	-	35,35 €
<b>BLI 689609</b>	Boîtier cloison sèche coupe feu simple poste / Diam.67 Prof.62	1	67	62	1	P.	-	38,77 €
<b>BLI 689507</b>	Boîtier cloison sèche acoustique simple poste / Diam.67 Prof.49	1	67	49			-	N.C
<b>BLI 689607</b>	Boîtier cloison sèche acoustique simple poste / Diam.67 Prof.62	1	67	62			-	N.C
<b>BLI 680760</b>	Boîtier cloison sèche radioprotection simple poste / Diam.74 Prof.58,5	1	74	58,5	1	P.	-	116,30 €

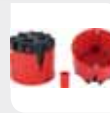

## BOÎTES LUMINAIRES

L'installation d'un Dispositif de Connexion Luminaire pour un usage domestique est rendu obligatoire pour toutes les installations dont la date de dépôt du permis de construire est postérieure au 01/10/2001 (fiche d'interprétation 100-046 de la norme NFC).

## BOÎTES POUR POINTS DE CENTRE ET APPLIQUES



Référence	Désignation	Multiple de vente	Unité fact.	DEEE HT	PU HT
<b>BLI 670527</b>	Point de Centre EASYFIX DCL + Fiche Douille DCL E27 / Diam.67 Prof.50 / Étanche Nouveau concept de Point de Centre avec le nouveau couvercle DCL à montage RAPIDE : gain de place à l'intérieur du boîtier / Câblage aisé de la terre sur le socle DCL	1	P.	-	12,64 €
<b>BLI 670510</b>	Point de Centre DCL EASYFIX étanche Diam.67 Prof.50 Nouveau concept de Point de Centre avec le nouveau couvercle DCL : gain de place à l'intérieur du boîtier / Montage rapide du couvercle par système bayonnette / Câblage aisé de la terre sur le socle DCL	1	P.	-	9,98 €
✓ <b>BLI 680527</b>	Point de Centre DCL EASYFIX étanche Diam.67 Prof.50 + Fiche Douille DCL E27 Point de Centre DCL avec tubulure centrale de fixation du couvercle DCL et possibilité de fixer une reprise arrière / livré avec une Fiche Douille DCL E27	1	P.	-	12,64 €
✓ <b>BLI 680427</b>	Boîtier applique DCL Diam.67 prof.40 étanche + Fiche Douille DCL E27 Boîtier applique DCL livré avec une Fiche Douille DCL E27 + couvercle de finition Diam.70 + caches de finition / Pattes métalliques avec vis serrage rapide	1	P.	-	12,64 €
✓ <b>BLI 690547</b>	Boîtier applique DCL Diam.54 prof.40 étanche + Fiche Douille DCL E27 Boîtier applique DCL livré avec son couvercle de finition Diam.70 + caches de finition / Pattes métalliques avec vis serrage rapide	1	P.	-	11,49 €
✓ <b>BLI 680510</b>	Point de Centre DCL MULTIMAT No Air étanche Diam.67 Prof.50 Point de Centre DCL avec tubulure centrale de fixation du couvercle DCL et possibilité de fixer une reprise arrière	1	P.	-	9,98 €
✓ <b>BLI 686527</b>	Point de Centre micro-module DCL + Fiche Douille DCL E27 / Diam.67 Prof.47 / Étanche Un nouveau concept de couvercle DCL permet d'utiliser le boîtier micro-module en version Point de Centre DCL. Gain de place, facilité de mise en œuvre, changement de module très simple	1	P.	-	12,37 €

Caractéristiques techniques, Conditionnement, Multiple de vente, Unité de facturation, visuels, Euroclasse, DEEE HT, PU HT en Euros et hors DEEE et Eco-mobilier; donnés à titre indicatif et susceptibles de modifications sans préavis, ils ne nous engagent qu'après confirmation expresse. Les prix unitaires indiqués sont ceux des réseaux COAXEL, REXEL et SCT, ils ne s'appliquent pas pour le réseau ESPACE ELEC. Pour plus d'informations, consultez votre agence habituelle ou connectez-vous sur notre site internet rexel.fr - N.C-nous consulter.

✓ Produit stocké

## BOITES ENCASTREMENT ET DÉRIVATION

### BOÎTES LUMINAIRES

#### CAPRITHERM - BOÎTES POUR POINTS DE CENTRE ET APPLIQUES



Référence	Désignation	Encastrement (mm)	Hauteur (mm)	Etanche	Multiple de vente	Unité fact.	DEEE HT	PU HT
✓ CAP 713550	CAPRITHERM Point de Centre DCL	67	50	oui	1	P.	-	5,52 €
✓ CAP 713552	CAPRITHERM Point de Centre DCL + Douille & Fiche	67	50	oui	1	P.	-	7,47 €
CAP 713554	CAPRITHERM Point de Centre DCL+ Douille & Fiche + Fixoplaf 3 modèles de points de centre, simple, avec douille et fiche ou complet avec Fixoplaf	67	50	oui	1	P.	-	12,38 €
CAP 713560	CAPRITHERM Point de Centre Ø 86 MM	86	40	oui	1	P.	-	11,07 €
✓ CAP 713562	CAPRITHERM Point de Centre Ø 86 MM + Douille & Fiche	86	40	oui	1	P.	-	13,49 €
CAP 713564	CAPRITHERM Point de Centre Ø 86 mm + Douille & Fiche + Fixoplaf	86	40	oui	1	P.	-	17,67 €
✓ CAP 713650	CAPRITHERM Applique 2 modèles d'applique, simple ou avec douille et fiche	67	40	oui	1	P.	-	4,87 €
✓ CAP 713652	CAPRITHERM Applique + Douille & Fiche 2 modèles d'applique, simple ou avec douille et fiche	67	40	oui	1	P.	-	6,09 €

#### BOÎTES POUR POINTS DE CENTRE ET APPLIQUES



Référence	Désignation	Multiple de vente	Unité fact.	DEEE HT	PU HT
✓ CAP 008893	Dispositif FIXOPLAF	1	P.	-	8,51 €

#### BATIBOX - BOÎTES POUR POINT DE CENTRE ET APPLIQUE



Référence	Désignation	Encastrement (mm)	Hauteur (mm)	Etanche	Multiple de vente	Unité fact.	DEEE HT	PU HT
✓ LEG 089204	Boîte lumineire Batibox - maçonnerie - couvercle DCL - pr applique à bornes auto	54	40	non	1	P.	-	9,54 €
✓ LEG 089237	Boîte lumineire Batibox - maçonnerie - couvercle DCL - pour point de centre	65	50	non	1	P.	-	13,26 €
✓ LEG 089304	Boîte lumineire Batibox - cloison sèche - pr applique à bornes auto - prof 40 mm	54	40	non	1	P.	-	9,72 €
✓ LEG 089337	Boîte lumineire Batibox - cloison sèche - couvercle DCL - pour point de centre	67	50	non	1	P.	-	10,70 €
✓ LEG 089243	Dispositif d'arrimage Batibox - pour fixation point de centre				1	P.	-	14,91 €

#### MULTIFIX AIR DCL - BOÎTES POUR POINTS DE CENTRE ET APPLIQUES



Référence	Désignation	Encastrement (mm)	Hauteur (mm)	Etanche	Multiple de vente	Unité fact.	DEEE HT	PU HT
✓ SCH IMT35021	Multifix Air DCL, boîte de centre avec couv. Affleur, connecteur, douille, piton	67	40	oui	1	P.	-	22,48 €
✓ SCH IMT35022	Multifix Air DCL, boîte de centre avec couv non affleur connect, piton	67	40	oui	1	P.	-	15,10 €
✓ SCH IMT35023	Multifix Air DCL, boîte de centre avec couv non affleur connect douille piton	67	40	oui	1	P.	-	21,68 €

Caractéristiques techniques, Conditionnement, Multiple de vente, Unité de facturation, visuels, Euroclasse, DEEE HT, PU HT en Euros et hors DEEE et Eco-mobilier; donnés à titre indicatif et susceptibles de modifications sans préavis. is ne nous engageant qu'après confirmation expresse. Les prix unitaires indiqués sont ceux des réseaux COAXEL, REXEL et SCT, ils ne s'appliquent pas pour le réseau ESPACE ELEC. Pour plus d'informations, consultez votre agence habituelle ou connectez-vous sur notre site internet rexel.fr - N.C.=nous consulter.

✓ Produit stocké

## MULTIFIX AIR DCL - BOÎTES POUR POINTS DE CENTRE ET APPLIQUES

Référence	Désignation	Encastrement (mm)	Hauteur (mm)	Étanche	Multiple de vente	Unité fact.	DEEE HT	PU HT
✓ SCH IMT35026	Multifix Air DCL, boîte d'applique avec couvercle affleurant, connect, douille	67	40	oui	1	P.	-	19,74 €
✓ SCH IMT35027	Multifix Air DCL, boîte d'applique avec couvercle non affil, connect, douille E27	67	40	oui	1	P.	-	19,83 €
✓ SCH IMT35028	Multifix Air DCL, boîte d'applique avec couvercle affleurant	67	40	oui	1	P.	-	15,68 €
✓ SCH IMT35229	Multifix Air DCL, boîte couv. Na, piton, connect, fiche, douille E2 filin			oui	1	P.	-	38,99 €

## MULTIFIX DCL - BOÎTES POUR POINTS DE CENTRE ET APPLIQUES



Référence	Désignation	Encastrement (mm)	Hauteur (mm)	Étanche	Multiple de vente	Unité fact.	DEEE HT	PU HT
✓ SCH ALB68011	Multifix DCL, douille de chantier pour ampoule à culot E27 + fiche 2P+T DCL				1	P.	-	5,59 €
✓ SCH ALB71807	Multifix DCL, boîte d'applique avec couv. affleurant, connecteur, douille, fiche	67	40	non	1	P.	-	16,28 €
✓ SCH ALB71817	Multifix Modulo DCL, couvercle non affleurant + connecteur pour applique	80			1	P.	-	5,85 €
✓ SCH ALB71837	Multifix DCL, boîte de centre avec coll, couv. non affil, connect, fiche	67	50	non	1	P.	-	10,97 €
✓ SCH ALB71840	Multifix DCL, boîte de centre avec coll, couv. non affil, connect, douille, fiche	67	50	non	1	P.	-	16,69 €
✓ SCH ALB71841	Multifix DCL, boîte de centre sans coll, couv. affil, connecteur, douille, fiche	67	50	non	1	P.	-	18,92 €
✓ SCH ALB71845	Multifix DCL, boîte d'applique avec couv. non affil, connecteur, douille, fiche	67	40	non	1	P.	-	16,52 €
✓ SCH ALB71880	Multifix Modulo DCL, couvercle non affil. + connect + piton pour point de centre				1	P.	-	10,78 €



## R'BOX - BOITES POUR POINTS DE CENTRE ET APPLIQUES

Référence	Désignation	Encastrement (mm)	Hauteur (mm)	Étanche	Multiple de vente	Unité fact.	DEEE HT	PU HT
✓ BIZ 500067	Point de centre DCL R'Box Ø 67 mm profondeur 50 mm	67	50	oui	1	P.	-	11,36 €
✓ BIZ 500085	Couvercle DCL Ø 85 mm	85			1	P.	-	5,22 €
✓ BIZ 500120	Couvercle DCL Ø 120 mm	120			1	P.	-	7,33 €
✓ BIZ 500154	Boîte d'applique DCL R'Box Ø 54 mm profondeur 40 mm	54	40	oui	1	P.	-	10,54 €
✓ BIZ 500167	Boîte d'applique DCL R'Box Ø 67 mm profondeur 50 mm	67	50	oui	1	P.	-	9,85 €
✓ BIZ 501210	Couvercle DCL Ø 120 mm avec piton 100 mm	120			1	P.	-	8,02 €
✓ BIZ 501285	Couvercle DCL Ø 120 mm avec piton 85 mm	120			1	P.	-	7,56 €
✓ BIZ 506027	Kit boîte d'applique DCL R'Box Ø 67 mm profondeur 50 mm avec douille E27	67	50	oui	1	P.	-	14,20 €
✓ BIZ 510067	Point de centre DCL Ø 67 mm	67	50	oui	1	P.	-	8,02 €
✓ BIZ 510085	Piton 85 mm (x10)		85		1	P.	-	14,66 €

Caractéristiques techniques, Conditionnement, Multiple de vente, Unité de facturation, visuels, Euroclasse, DEEE HT, PU HT en Euros et hors DEEE et Eco-mobilier: donnés à titre indicatif et susceptibles de modifications sans préavis, ils ne nous engagent qu'après confirmation expresse. Les prix unitaires indiqués sont ceux des réseaux COAXEL, REXEL et SCT, ils ne s'appliquent pas pour le réseau ESPACE ELEC. Pour plus d'informations, consultez votre agence habituelle ou connectez-vous sur notre site internet rexel.fr - N.C-nous consulter.

✓ Produit stocké

## BOITES ENCASTREMENT ET DÉRIVATION

### BOÎTES LUMINAIRES

#### R'BOX - BOITES POUR POINTS DE CENTRE ET APPLIQUES



Référence	Désignation	Encastrement (mm)	Hauteur (mm)	Étanche	Multiple de vente	Unité fact.	DEEE HT	PU HT	
✓ BIZ 510100	Piton 100 mm (x 10)		100		1	P.	-	22,90 €	
✓ BIZ 510120	Piton 120 mm (x 10)		120		1	P.	-	23,82 €	
✓ BIZ 510130	Piton 130 mm (x 10)		130		1	P.	-	26,57 €	
✓ BIZ 510145	Piton 145 mm (x 10)		145		1	P.	-	30,70 €	
✓ BIZ 512627	Kit point de centre DCL Fix'R Ø 67 mm avec fixation intégrée 2 m et douille E27	67	50	oui		1	P.	-	19,24 €
✓ BIZ 527067	Kit point de centre DCL R'Box Ø 67 mm profondeur 50 mm avec douille E27	67	50	oui		1	P.	-	13,88 €
✓ BIZ 527128	Kit couvercle DCL Ø 120 mm avec piton 85 mm et douille E27	120	50	oui		1	P.	-	10,77 €
✓ BIZ 527267	Kit point de centre DCL Fix'R étanche Ø 67 mm profondeur 50 mm avec fixation intégrée 2 m et douille E27	67	50	oui		1	P.	-	23,12 €
✓ BIZ 544085	Couvercle DCL Ø 85 mm avec joint étanche IP44	85	50	oui		1	P.	-	7,47 €

#### DOUILLES



Référence	Désignation	Multiple de vente	Unité fact.	DEEE HT	PU HT
✓ BIZ 620101	Douille de chantier B22	1	P.	-	2,67 €
✓ BIZ 620102	Douille de chantier E27	1	P.	-	2,81 €
✓ BIZ 620110	Douille plastique B22 simple bague	1	P.	-	2,71 €
✓ BIZ 620111	Douille plastique B22 double bague	1	P.	-	3,04 €
✓ BIZ 620112	Douille plastique E27 simple bague	1	P.	-	4,54 €
✓ BIZ 620113	Douille plastique E27 double bague	1	P.	-	6,55 €
✓ BIZ 620160	Fiche DCL 2P+T	1	P.	-	3,04 €
✓ BIZ 620161	Douille et fiche DCL E27 2P+T	1	P.	-	3,60 €
✓ BIZ 620162	Douille et fiche DCL B22 2P+T	1	P.	-	3,74 €



Caractéristiques techniques, Conditionnement, Multiple de vente, Unité de facturation, visuels, Euroclasse, DEEE HT, PU HT en Euros et hors DEEE et Eco-mobilier; donnés à titre indicatif et susceptibles de modifications sans préavis. is ne nous engageant qu'après confirmation expresse. Les prix unitaires indiqués sont ceux des réseaux COAXEL, REXEL et SCT, ils ne s'appliquent pas pour le réseau ESPACE ELEC.

Pour plus d'informations, consultez votre agence habituelle ou connectez-vous sur notre site internet rexel.fr - N.C.=nous consulter.

✓ Produit stocké

## TESTEURS





Référence	Désignation		Multiple de vente	Unité fact.	DEEE HT	PU HT
✓ <b>BIZ 620100</b>	Testeur d'installation B22 Accepte toutes les ampoules de type B22.		1	P.	-	1,22 €
✓ <b>BIZ 620103</b>	Testeur d'installation E27 Accepte toutes les ampoules de type B22.		1	P.	-	1,36 €

## BOÎTES PAVILLONNAIRES

### PAVILLONNAIRE BBC



Référence	Désignation	Longueur (mm)	Largeur (mm)	Profondeur (mm)		Multiple de vente	Unité fact.	DEEE HT	PU HT
✓ <b>CAP 495889</b>	Boîte pavillonnaire, grande capacité de connexion	200	200	110		1	P.	-	17,34 €
<b>CAP 713321</b>	Pavitherm 2 faces operculées / 2 faces lisses à percer, 200 x 200 x 85 - grande capacité de connexion - emballage individuel	200	200	85		1	P.	-	28,46 €
<b>CAP 713641</b>	Pavitherm 4 faces operculées 200 x 200 x 85 - grande capacité de connexion - emballage individuel	200	200	85		1	P.	-	28,46 €

### BATIBOX



Référence	Désignation	Longueur (mm)	Largeur (mm)	Profondeur (mm)	Multiple de vente	Unité fact.	DEEE HT	PU HT
✓ <b>LEG 089311</b>	Boîte pavillonnaire Ecobatibox - grande capacité Dimensions : 200 x 200 x 85 mm Verrouillage des couvercles par 1/4 de tour Constitué de 4 faces : 2 faces avec : 7 x Ø16, 5 x Ø20 et 1 x Ø25 2 faces avec : 6 x Ø16, 3 x Ø20, 1 x Ø25 et 1 x Ø32				1	P.	-	51,40 €
✓ <b>LEG 089381</b>	Boîte pour combles et hourdis Batibox - cloison sèche - 190 x 190 x 80 mm	190	190	80	1	P.	-	46,99 €

### R'BOX

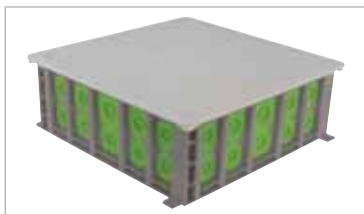

Boîte pavillonnaire HQE pour combles ou faux plafonds.

Référence	Désignation	Longueur (mm)	Largeur (mm)	Profondeur (mm)	Etanche	Multiple de vente	Unité fact.	DEEE HT	PU HT
✓ <b>BIZ 502515</b>	Boîte pavillonnaire R'Box 150 x 150 x 80 mm	150	150	80	oui	1	P.	-	33,33 €
✓ <b>BIZ 502525</b>	Boîte pavillonnaire R'Box 250 x 250 x 80 mm	250	250	80	oui	1	P.	-	43,52 €

Caractéristiques techniques, Conditionnement, Multiple de vente, Unité de facturation, visuels, Euroclasse, DEEE HT, PU HT en Euros et hors DEEE et Eco-mobilier: donnés à titre indicatif et susceptibles de modifications sans préavis, ils ne nous engagent qu'après confirmation expresse. Les prix unitaires indiqués sont ceux des réseaux COAXEL, REXEL et SCT, ils ne s'appliquent pas pour le réseau ESPACE ELEC.

✓ Produit stocké

Pour plus d'informations, consultez votre agence habituelle ou connectez-vous sur notre site internet rexel.fr - N.C-nous consulter.

## BOITES ENCASTREMENT ET DÉRIVATION

### BOITES APPAREILLAGE POUR ISOLATION THERMIQUE EXTÉRIEURE

#### EXTHERM - BOÎTES POUR ISOLATION THERMIQUE EXTÉRIEURE



EXTHERM pour pose dans une isolation thermique extérieure.

Référence	Désignation	Multiple de vente	Unité fact.	DEEE HT	PU HT
✓ CAP 859610	Boîte EXTHERM pour pose dans une isolation thermique extérieure équipée d'une boîte d'encastrement Kit d'intégration dans ITE avec boîte pour montage d'appareillage	1	P.	-	38,08 €
✓ CAP 859620	Boîte EXTHERM pour pose dans une isolation thermique extérieure équipée d'une platine de fixation Kit d'intégration dans ITE avec platine pour fixation de luminaire	1	P.	-	42,76 €

#### PRÉFABRICATION

##### BATIBOX



Référence	Désignation	Nbre de postes	Forme	Profondeur (mm)	Multiple de vente	Unité fact.	DEEE HT	PU HT
✓ LEG 081940	Boîte simple Batibox - béton - 1 poste - prof. 58 mm	1		58	1	P.	-	1,75 €
✓ LEG 081941	Boîte universelle associable Batibox - béton - 1 poste - prof. 58 mm	1		58	1	P.	-	2,32 €
✓ LEG 081942	Boîte universelle associable Batibox - béton - 2 postes - horiz/vert - prof 58 mm	2		58	1	P.	-	7,61 €
✓ LEG 081960	Bague - pour boîte Batibox béton - montage d'appareillage à vis - Ø64				1	P.	-	1,76 €
✓ LEG 081970	Aimant de fixation - pour boîte Batibox béton - 600 N couleur Verte				1	P.	-	81,81 €
✓ LEG 081971	Couvercle de fixation - pour boîte béton Batibox réf. 819 40/41		rectangulaire	18	1	P.	-	1,09 €
✓ LEG 081972	Couvercle de pose/obturateur - pour boîte béton Batibox 819 40/41		rond	14	1	P.	-	1,27 €
✓ LEG 081990	Aimant de fixation - pour boîte Batibox béton - 1200 N couleur Rouge				1	P.	-	134,69 €
✓ LEG 089553	Boîte Batibox - béton - Ø85 - peut recevoir couvercle DCL avec réducteur				1	P.	-	4,16 €
✓ LEG 089555	Boîte Batibox - béton - Ø140 - peut recevoir couvercle DCL avec réducteur				1	P.	-	8,27 €
✓ LEG 089591	Couvercle DCL Batibox - pour pt de centre - montage direct - Ø120		rond	37	1	P.	-	10,86 €
✓ LEG 089592	Couvercle DCL Batibox - pour point de centre DCL Ø80mm		rond	37	1	P.	-	10,54 €

#### CAPRICENTRE - BOITES DE CENTRE



Les boites de centre capri sont destinées à l'encastrement dans tous les types de planchers : dalle, predalle ou hourdis.

Référence	Désignation	Forme	Profondeur (mm)	Étanche	Multiple de vente	Unité fact.	DEEE HT	PU HT
✓ CAP 492120	Capricentre PM à désoperculer 6 entrées de tubes ICTA automatiques à désoperculer, équipée de supports pour recevoir le dispositif d'accrochage de luminaires. Volume utile est de 490 cm <sup>3</sup>	rond	90	oui	1	P.	-	2,76 €
✓ CAP 492220	Capricentre GM à désoperculer 12 entrées de tubes ICTA automatiques à désoperculer, équipée de supports pour recevoir le dispositif d'accrochage de luminaires. Volume utile est de 650 cm <sup>3</sup>	rond	80	oui	1	P.	-	3,84 €
✓ CAP 491250	Capricentre GPCR-P à percer sur chantier 26 entrées de tubes ICTA (diam 16) à percer sur chantier, équipée de supports pour recevoir le dispositif d'accrochage de luminaires. Volume utile est de 850 cm <sup>3</sup>	rond	85	oui	1	P.	-	3,47 €
✓ CAP 493100	Couvercle de pose diam 95mm pour Capricentre PM, Capricentre GM et Capricentre GPCR Assure l'étanchéité au niveau de l'accès et préserve ainsi le volume de la boîte et l'orifice de toute projection de béton	rond		oui	1	P.	-	0,86 €
✓ CAP 495000	Couvercle DCL + piton À installer en fin de chantier, est équipé d'une connectique DCL et d'un piton long 85mm. Supporte des charges statiques jusqu'à 25kg	rond		non	1	P.	-	10,14 €

Caractéristiques techniques, Conditionnement, Multiple de vente, Unité de facturation, visuels, Euroclasse, DEEE HT, PU HT en Euros et hors DEEE et Eco-mobilier; donnés à titre indicatif et susceptibles de modifications sans préavis. is ne nous engageant qu'après confirmation expresse. Les prix unitaires indiqués sont ceux des réseaux COAXEL, REXEL et SCT, ils ne s'appliquent pas pour le réseau ESPACE ELEC. Pour plus d'informations, consultez votre agence habituelle ou connectez-vous sur notre site internet rexel.fr - N.C.=nous consulter.

✓ Produit stocké

## CAPRICENTRE - POTS DE RÉSERVATION

Les pots de descente de cloison créent une réservation pour les fils en attente de descente dans les cloisons séparatives intérieures.

Référence	Désignation	Forme	Profondeur (mm)	Étanche		Multiple de vente	Unité fact.	DEEE HT	PU HT
✓ CAP 491800	Pot de réservation OCTOPUS Garantit une protection optimale aux fils et grâce à son volume de 830 cm <sup>3</sup> , il permet de stocker près de 10m de fils 3 conducteurs de 1,5 mm <sup>2</sup>	rectangulaire	92	oui		1	P.	-	2,66 €
✓ CAP 493580	Couvercle pour pot de réservation OCTOPUS Assure la parfaite étanchéité au pot de réservation et protège les fils pendant le coulage de la dalle	rectangulaire		oui		1	P.	-	0,85 €

## MAXIBANCHE - ENCASTREMENT D'APPAREILLAGE

Les boîtes maxibanche sont conçues pour être coulées dans les murs en béton banche et permettent la mise en place de tous types d'appareillage du marché.

Référence	Désignation	Forme	Profondeur (mm)	Étanche		Multiple de vente	Unité fact.	DEEE HT	PU HT
✓ CAP 959910	Boîte à fixation avant et arrière MAXIBANCHE SIMPLE 20/25 Boîte de banche simple conçue pour recevoir des gaines ICTA 20 et 25 mm. Mise en œuvre de l'appareillage d'un seul côté	rond	62	non		1	P.	-	2,47 €
✓ CAP 959920	Maxibanche SIMPLE IRL Intègre en série un système télescopique qui permet de s'adapter à tous les voiles béton de 160 à 200mm. Agréée par le laboratoire d'essais acoustiques CSTB	rond	62	non		1	P.	-	3,04 €
✓ CAP 959925	Maxibanche Dos à Dos 20/25 Intègre en série un système télescopique qui permet de s'adapter à tous les voiles béton de 160 à 200mm. Agréée par le laboratoire d'essais acoustiques CSTB	rond		non		1	P.	-	3,07 €
✓ CAP 499120	Aimant 1200N Permet de positionner de manière stable la boîte sur la banche, s'utilise dans les applications sans ferrailage	rond		non		1	P.	-	64,46 €
✓ CAP 499450	Aimant 450N Permet de positionner de manière stable la boîte sur la banche, s'utilise dans les applications avec ferrailage	rond		non		1	P.	-	44,09 €
✓ CAP 598940	Cone d'extraction Outil indispensable pour retirer l'aimant de la banche			non		1	P.	-	21,29 €
✓ CAP 853060	Anneau tournant à vis pour montage de l'appareillage Permet le montage et l'alignement de tous les appareillages du marché	rond		non		1	P.	-	1,15 €
✓ CAP 853180	Couvercle de pose Assure l'étanchéité au niveau de l'accès et préserve ainsi le volume de la boîte et l'orifice de toute projection de béton	rond		oui		1	P.	-	0,53 €
✓ CAP 853380	Distancier pour maxibanche Assure un écartement constant des boîtes et offre des entraxes de pose pour appareillage de 71 ou 90 mm	rectangulaire		non		1	P.	-	0,55 €
CAP 959911	Maxibanche GTI Simple 20/25 Boîte de banche simple GTI avec guide de descente de fils intégré, conçue pour recevoir des gaines ICTA 20 et 25 mm. Mise en œuvre de l'appareillage d'un seul côté	rectangulaire		oui		1	P.	-	2,47 €
CAP 959921	Maxibanche GTI Simple IRL 20/25 Boîte de banche simple GTI avec guide de descente de fils intégré, conçue pour recevoir des gaines IRL 20 et 25 mm. Mise en œuvre de l'appareillage d'un seul côté	rectangulaire		non		1	P.	-	3,04 €

Caractéristiques techniques, Conditionnement, Multiple de vente, Unité de facturation, visuels, Euroclasse, DEEE HT, PU HT en Euros et hors DEEE et Eco-mobilier; donnés à titre indicatif et susceptibles de modifications sans préavis, ils ne nous engagent qu'après confirmation expresse. Les prix unitaires indiqués sont ceux des réseaux COAXEL, REXEL et SCT, ils ne s'appliquent pas pour le réseau ESPACE ELEC.

Pour plus d'informations, consultez votre agence habituelle ou connectez-vous sur notre site internet rexel.fr - N.C-nous consulter.

✓ Produit stocké

# BOITES ENCASTREMENT ET DÉRIVATION

## PRÉFABRICATION



### MURBOX - BOITES MURALES

Boites de banche pour incorporation béton verticale (Mur)

Référence	Désignation	Nbre de postes	Profondeur (mm)		Multiple de vente	Unité fact.	DEEE HT	PU HT
<b>BLI 759910</b>	MURBOX Mur 160 à 200 mm 8 entrées ICT Boite de Banche pour mur 160/180/200 mm 8 entrées ICT (4 x ICT20 et 4 x ICT25) dont 2 entrées iclinées (1 x ICT20 et 1 x ICT25)	1	65mm		1	P.	-	1,37 €
<b>BLI 759915</b>	MURBOX Mur 160 à 200 mm 2 x IRL25 ouvertes / 6 x ICT fermées Boite de Banche pour mur 160/180/200 mm 8 entrées (2 x IRL25 ouvertes / 4 x ICT20 dont 1 entrée iclinée / 2 x ICT25 dont 1 entre iclinée)	1	65mm		1	P.	-	1,71 €
<b>BLI 759930</b>	MURBOX Mur 160 à 200 mm 2 x IRL25 ouvertes / 2 x IRL25 / 4 x ICT fermées Boite de Banche pour mur 160/180/200 mm 8 entrées (2 x IRL25 ouvertes / 2 x IRL25 fermées / 2 x ICT20 dont 1 entrée iclinée / 2 x ICT25 dont 1 entre iclinée)	1	65mm		1	P.	-	1,71 €
<b>BLI 759010</b>	Couvercle de pose MURBOX				1	P.	-	0,36 €
<b>BLI 755120</b>	Aimant classique 1200 Newtons ROUGE				1	P.	-	39,89 €
<b>BLI 755108</b>	Aimant classique 800 Newtons JAUNE				1	P.	-	35,94 €
<b>BLI 750105</b>	Clé standard pour extraction aimant filetage M10				1	P.	-	11,98 €
✓ <b>BLI 759020</b>	Anneau à vis universel pour pose appareillage				1	P.	-	0,66 €
✓ <b>BLI 600800</b>	Couvercle applique DCL universel livré avec cache IP44 (se fixe sur l'anneau à vis)				1	P.	-	3,89 €
<b>BLI 750090</b>	Distancier entraxe 71 / 100 mm (forme bague) Distancier entaxe 71 ou 100 mm (montage multi-postes / ou alignement des boites) montage possible côté boitier appareillage et porte aimant				1	P.	-	0,36 €
<b>BLI 751090</b>	Distancier entraxe 71 / 100 mm (forme cavalier) Distancier entaxe 71 ou 100 mm (montage multi-postes / ou alignement des boites) montage côté boitier appareillage				1	P.	-	0,36 €

### PREFABOX - BOITES DALLES



Boites pour incorporation béton horizontale (Dalle)

Référence	Désignation		Multiple de vente	Unité fact.	DEEE HT	PU HT
<b>BLI 750700</b>	PREFABOX PV lisse PREFABOX Petit Volume version lisse pour dalle pleine ou prédalle (se clipse directement sur tous les manchons de prédalles)				-	N.C
<b>BLI 750710</b>	PREFABOX PV avec prédécoupes PREFABOX Petit Volume version avec prédécoupes (10 x ICT16 / 10 x ICT20 / 4 x ICT25) pour dalle pleine ou prédalle (se clipse directement sur tous les manchons de prédalles)				-	N.C
<b>BLI 750820</b>	PREFABOX GV lisse PREFABOX Grand Volume version lisse pour dalle pleine ou prédalle (se clipse directement sur tous les manchons de prédalles)				-	N.C

Caractéristiques techniques, Conditionnement, Multiple de vente, Unité de facturation, visuels, Euroclasse, DEEE HT, PU HT en Euros et hors DEEE et Eco-mobilier; donnés à titre indicatif et susceptibles de modifications sans préavis. is ne nous engageant qu'après confirmation expresse. Les prix unitaires indiqués sont ceux des réseaux COAXEL, REXEL et SCT, ils ne s'appliquent pas pour le réseau ESPACE ELEC. Pour plus d'informations, consultez votre agence habituelle ou connectez-vous sur notre site internet rexel.fr - N.C=nous consulter.

✓ Produit stocké



## PREFABOX - BOITES DALLES



Référence	Désignation	Multiple de vente	Unité fact.	DEEE HT	PU HT
<b>BLI 750830</b>	PREFABOX GV avec prédécoupes PREFABOX Grand Volume version avec prédécoupes (4 x ICT16 / 14 x ICT20 / 6 x ICT 25 / 2 x ICT32) pour dalle pleine ou prédalle (se clipse directement sur tous les manchons de prédalles)			-	N.C
<b>BLI 750850</b>	Couvercle de pose diamètre 85mm pour PREFABOX PV et GV			-	N.C
<b>BLI 797193</b>	Kit complet Finition DCL / Piton 120 / FD E27 Kit complet finition DCL pour boîte PREFABOX (couvercle DCL diamètre 120mm / Piton L : 120mm / Douille+Fiche DCL E27)	1	P.	-	9,16 €
✓ <b>BLI 797192</b>	Kit complet Finition DCL / Piton 100 / FD E27 Kit complet finition DCL (couvercle DCL diamètre 120mm / Piton L : 100mm / Douille DCL E27 + Fiche DCL)	1	P.	-	9,16 €
<b>BLI 795127</b>	Kit complet Finition DCL / Piton 85 / FD E27 Kit complet finition DCL (couvercle DCL diamètre 120mm / Piton L : 85mm / Douille DCL E27 + Fiche DCL)	1	P.	-	8,08 €
<b>BLI 797199</b>	Kit complet Finition DCL / Piton 145 / FD E27 Kit complet finition DCL (couvercle DCL diamètre 120mm / Piton L : 145mm / Douille DCL E27 + Fiche DCL)	1	P.	-	9,16 €
✓ <b>BLI 700519</b>	PREFABOX descente de cloison avec collerette PREFABOX descente de cloisons avec collerette livré avec 1 entrée ICT20 ouverte	1	P.	-	1,67 €
✓ <b>BLI 700529</b>	Couvercle de pose pour PREFABOX descente 700519	1	P.	-	0,43 €
<b>BLI 700501</b>	PREFABOX descente de cloisons à clouer livré avec 1 entrée ICT20 ouverte	1	P.	-	1,88 €
<b>BLI 700521</b>	Couvercle de pose pour PREFABOX descente 700501	1	P.	-	0,47 €
✓ <b>BLI 700522</b>	Grille de rebouchage sécable universelle	1	P.	-	1,17 €

## PREFABOX - BOITES FAUX-PLAFONDS



Référence	Désignation	Multiple de vente	Unité fact.	DEEE HT	PU HT
<b>BLI 750709</b>	PREFABOX PV lisse Faux-plafond 960° PREFABOX 960° Petit Volume version lisse pour faux-plafond (se clipse directement sur l'anneau d'aptation)			-	N.C
<b>BLI 750719</b>	PREFABOX PV avec prédécoupes Faux-plafond 960° PREFABOX 960° Petit Volume version avec prédécoupes (10 x ICT16 / 10 x ICT20 / 4 x ICT25) pour faux-plafond (se clipse directement sur l'anneau d'aptation)			-	N.C
<b>BLI 750829</b>	PREFABOX GV lisse Faux-plafond 960° PREFABOX 960° Grand Volume version lisse pour faux-plafond (se clipse directement sur l'anneau d'adaptation)			-	N.C
<b>BLI 750839</b>	PREFABOX GV avec prédécoupes Faux-plafond 960° PREFABOX 960° Grand Volume version avec prédécoupes (4 x ICT16 / 14 x ICT20 / 6 x ICT 25 / 2 x ICT32) pour dalle faux-plafond (se clipse directement sur l'anneau d'aptation)			-	N.C
<b>BLI 750600</b>	Anneau d'adaptation faux-plafond Anneau d'adaptation faux-plafond (multi-épaisseur : BA10 / BA13 / BA15 / BA18 / Double BA10 / Double BA13)			-	N.C

Caractéristiques techniques, Conditionnement, Multiple de vente, Unité de facturation, visuels, Euroclasse, DEEE HT, PU HT en Euros et hors DEEE et Eco-mobilier; donnés à titre indicatif et susceptibles de modifications sans préavis, ils ne nous engagent qu'après confirmation expresse. Les prix unitaires indiqués sont ceux des réseaux COAXEL, REXEL et SCT, ils ne s'appliquent pas pour le réseau ESPACE ELEC.

Pour plus d'informations, consultez votre agence habituelle ou connectez-vous sur notre site internet rexel.fr - N.C-nous consulter.

✓ Produit stocké

## BOITES ENCASTREMENT ET DÉRIVATION

### BOÎTES DE DÉRIVATION À ENCASTRER

#### BATIBOX - BOÎTES POUR CLOISONS SÈCHES LIVRÉES AVEC VIS ET COUVERCLE



Référence	Désignation	Longueur (mm)	Largeur (mm)	Profondeur (mm)	Multiple de vente	Unité fact.	DEEE HT	PU HT
✓ <b>LEG 089372</b>	Boîte pour dérivation Batibox - cloison sèche - 115x115x40 mm - couv 140 x 140	115	115	40	1	P.	-	15,40 €
✓ <b>LEG 089373</b>	Boîte pour dérivation Batibox - cloison sèche - 160x105x40 mm - couv 190 x 135	160	105	40	1	P.	-	16,52 €
✓ <b>LEG 089374</b>	Boîte pour dérivation Batibox - cloison sèche - 170x170x50 mm - couv 195 x 195	170	170	50	1	P.	-	26,26 €
✓ <b>LEG 089375</b>	Boîte pour dérivation Batibox - cloison sèche - 230x170x50 mm - couv 225 x 210	230	170	50	1	P.	-	30,68 €

#### BATIBOX - BOÎTES POUR MAÇONNERIE LIVRÉES AVEC VIS ET COUVERCLE



Référence	Désignation	Longueur (mm)	Largeur (mm)	Profondeur (mm)	Multiple de vente	Unité fact.	DEEE HT	PU HT
✓ <b>LEG 089271</b>	Boîte complète Batibox pour dérivation - rectangulaire - 85x85x40 mm	85	85	40	1	P.	-	9,01 €
✓ <b>LEG 089272</b>	Boîte complète Batibox pour dérivation - rectangulaire - 120x120x40 mm	120	120	40	1	P.	-	13,63 €
✓ <b>LEG 089273</b>	Boîte complète Batibox pour dérivation - rectangulaire - 165x115x40 mm	165	115	40	1	P.	-	16,09 €
✓ <b>LEG 089274</b>	Boîte complète Batibox pour dérivation - rectangulaire - 175x175x40 mm	175	175	40	1	P.	-	19,60 €
✓ <b>LEG 089275</b>	Boîte complète Batibox pour dérivation - rectangulaire - 230x180x50 mm	230	180	50	1	P.	-	26,21 €

#### MULTIFIX - BOÎTES D'ENCASTREMENT



Référence	Désignation	Forme	Longueur (mm)	Largeur (mm)	Profondeur (mm)	Étanche	Multiple de vente	Unité fact.	DEEE HT	PU HT
✓ <b>SCH ENN12811</b>	Multifix, boîte de dérivation multi-supports 120x120x40mm	carré	124	124	40	non	1	P.	-	13,78 €
✓ <b>SCH ENN12814</b>	Multifix, boîte de dérivation multi-supports 168x108x40mm	rectangulaire	168	108	40	non	1	P.	-	19,01 €
✓ <b>SCH ENN12817</b>	Multifix, boîte de dérivation multi-supports 175x175x45mm	carré	175	175	45	non	1	P.	-	22,47 €
✓ <b>SCH ENN12819</b>	Multifix, boîte de dérivation multi-supports 240x175x45mm						1	P.	-	28,61 €
✓ <b>SCH ENN12821</b>	Multifix, boîte de dérivation multi-supports 240x240x50mm						1	P.	-	37,86 €

#### MODULO - BOÎTES POUR MAÇONNERIE



Référence	Désignation	Forme	Longueur (mm)	Largeur (mm)	Profondeur (mm)	Étanche	Multiple de vente	Unité fact.	DEEE HT	PU HT
✓ <b>SCH ENN04508</b>	Modulo, boîte de dérivation à sceller 80x80x30mm	carré	80	80	30	non	1	P.	-	7,73 €
✓ <b>SCH ENN04510</b>	Modulo, boîte de dérivation à sceller 105x105x42mm	carré	105	105	42	non	1	P.	-	9,76 €
✓ <b>SCH ENN04513</b>	Modulo, boîte de dérivation à sceller 135x135x47mm	carré	135	135	47	non	1	P.	-	15,06 €
✓ <b>SCH ENN04515</b>	Modulo, boîte de dérivation à sceller 160x100x45mm	rectangulaire	160	100	45	non	1	P.	-	15,24 €
✓ <b>SCH ENN04516</b>	Modulo, boîte de dérivation à sceller 165x165x47mm	carré	165	165	47	non	1	P.	-	18,24 €
✓ <b>SCH ENN04520</b>	Modulo, boîte de dérivation à sceller 220x160x45mm	rectangulaire	220	160	45	non	1	P.	-	27,35 €
✓ <b>SCH ENN04528</b>	Modulo, boîte de dérivation à sceller 292x213x60mm						1	P.	-	56,21 €

Caractéristiques techniques, Conditionnement, Multiple de vente, Unité de facturation, visuels, Euroclasse, DEEE HT, PU HT en Euros et hors DEEE et Eco-mobilier; donnés à titre indicatif et susceptibles de modifications sans préavis. is ne nous engageant qu'après confirmation expresse. Les prix unitaires indiqués sont ceux des réseaux COAXEL, REXEL et SCT, ils ne s'appliquent pas pour le réseau ESPACE ELEC. Pour plus d'informations, consultez votre agence habituelle ou connectez-vous sur notre site internet rexel.fr • N.C.=nous consulter.





Référence	Désignation	Forme	Longueur (mm)	Largeur (mm)	Profondeur (mm)	Étanche	Multiple de vente	Unité fact.	DEEE HT	PU HT
✓ BIZ 501711	Boîte de dérivation R'Box 170 x 110 x 40 mm	rectangulaire	170	110	40	oui	1	P.	-	34,36 €
✓ BIZ 502519	Boîte de dérivation R'Box 250 x 190 x 50 mm	rectangulaire	250	190	50	oui	1	P.	-	43,52 €

## BOÎTES DÉRIVATION ÉTANCHES

### PLEXO - EMBOUTS À ENTRÉE DIRECTE



Référence	Désignation	Longueur (mm)	Largeur (mm)	Profondeur (mm)	IP	Couleur	Multiple de vente	Unité fact.	DEEE HT	PU HT	
✓ LEG 092001	Bte ronde - Ø 60/h 40 étanche Plexo Gris - embout (4) -IP55/IK07- 650°C			40	IP55	gris		1	P.	-	3,34 €
✓ LEG 092002	Bte ronde - Ø 70/h 45 étanche Plexo Gris - embout (4) -IP55/IK07- 650°C			45	IP55	gris		1	P.	-	3,62 €
✓ LEG 092005	Bte carrée 65x65x40 étanche Plexo Gris - embout (7) -IP55/IK07- 650°C	65	65	40	IP55	gris		1	P.	-	4,30 €
✓ LEG 092012	Bte carrée 80x80x45 étanche Plexo Gris - embout (7) -IP55/IK07- 650°C	80	80	45	IP55	gris		1	P.	-	4,28 €
✓ LEG 092022	Bte carrée 105x105x55 étanche Plexo Gris - embout (7) -IP55/IK07- 650°C	106	105	55	IP55	gris		1	P.	-	8,31 €
✓ LEG 092042	Bte rect 155x110x74 étanche Plexo Gris - embout (10) -IP55/IK07- 750°C	155	110	74	IP55	gris		1	P.	-	20,87 €

### PLEXO - CIRCUITS DE SÉCURITÉ ERP



Référence	Désignation	Longueur (mm)	Largeur (mm)	Profondeur (mm)	IP	Couleur	Multiple de vente	Unité fact.	DEEE HT	PU HT	
✓ LEG 092015	Bte carrée 80x80x45 étanche Plexo Gris/rouge - embout (7) -IP55/IK07- 960°C	80	80	45	IP55	rouge et noir		1	P.	-	5,65 €
✓ LEG 092025	Bte carrée 105x105x55 étanche Plexo Gris/rouge - embout (7) -IP55/IK07- 960°C	105	105	55	IP55	rouge et noir		1	P.	-	10,74 €

### MUREVA BOX



Mureva Box est une gamme de boîtes de dérivation étanches pour installation en saillie. Disponible en 10 dimensions, de la boîte ronde 60x40 mm jusqu'à la boîte rectangle 275x120x325 mm, cette gamme répond à toutes les exigences des installations en locaux gis en logements individuels et collectifs.

Référence	Désignation	Longueur (mm)	Largeur (mm)	Profondeur (mm)	IP	Couleur	Multiple de vente	Unité fact.	DEEE HT	PU HT
✓ SCH ENN05001	Boîte de dérivation ronde 4 entrées	72	72	50	IP55	gris	1	P.	-	2,95 €
✓ SCH ENN05002	Boîte de dérivation 4 entrées	82	82	52	IP55	gris	1	P.	-	4,24 €
✓ SCH ENN05003	Boîte de dérivation 8 entrées	125	82	61	IP55	gris	1	P.	-	9,02 €
✓ SCH ENN05004	Boîte de dérivation 7 entrées	98	98	51	IP55	gris	1	P.	-	3,85 €
✓ SCH ENN05005	Boîte de dérivation 7 entrées	125	125	61	IP55	gris	1	P.	-	7,69 €
✓ SCH ENN05007	Boîte de dérivation 10 entrées	172	129	87	IP55	gris	1	P.	-	21,17 €
✓ SCH ENN05010	Boîte de dérivation 12 entrées	200	176	88	IP55	gris	1	P.	-	28,73 €
✓ SCH ENN05013	Boîte de dérivation 13 entrées	251	204	108	IP55	gris	1	P.	-	39,15 €
✓ SCH ENN05017	Boîte de dérivation 20 entrées	125	295	245	IP55	gris	1	P.	-	110,38 €
✓ SCH ENN05032	Boîte de dérivation 7 entrées	82	82	52	IP55	gris	1	P.	-	4,31 €
✓ SCH ENN05164	Boîte de dérivation rouge 960°C pour circuits de sécurité	51	98	98	IP55	rouge	1	P.	-	5,50 €

Caractéristiques techniques, Conditionnement, Multiple de vente, Unité de facturation, visuels, Euroclasse, DEEE HT, PU HT en Euros et hors DEEE et Eco-mobilier: donnés à titre indicatif et susceptibles de modifications sans préavis. ils ne nous engageant qu'après confirmation expresse. Les prix unitaires indiqués sont ceux des réseaux COAXEL, REXEL et SCT, ils ne s'appliquent pas pour le réseau ESPACE ELEC. Pour plus d'informations, consultez votre agence habituelle ou connectez-vous sur notre site internet rexel.fr - N.C-nous consulter.

✓ Produit stocké

# BOITES ENCASTREMENT ET DÉRIVATION

## BOÎTES DÉRIVATION ÉTANCHES



### MUREVA BOX

Référence	Désignation	Longueur (mm)	Largeur (mm)	Profondeur (mm)	IP	Couleur	Multiple de vente	Unité fact.	DEEE HT	PU HT
✓ SCH ENN05165	Boîte de dérivation rouge 960°C pour circuits de sécurité	61	118	118	IP55	rouge	1	P.	-	11,04 €
✓ SCH ENN05204	Boîte de dérivation 7 entrées + bornier	97	97	52	IP55	gris	1	P.	-	9,62 €
✓ SCH ENN05205	Boîte de dérivation 7 entrées + bornier	128	128	62	IP55	gris	1	P.	-	16,22 €
✓ SCH ENN05264	Boîte de dérivation gris RAL 7035 960°C pour circuits de sécurité	51	98	98	IP55	gris	1	P.	-	5,50 €
✓ SCH ENN05265	Boîte de dérivation gris RAL 7035 960°C pour circuits de sécurité	61	125	125	IP55	gris	1	P.	-	10,75 €
✓ SCH ENN08162	Agrafe chemin câble fil acier						1	P.	-	1,97 €
✓ SCH ENN08167	Agrafe bord de tole et IPN						1	P.	-	2,74 €
✓ SCH ISM71071	Entrée de câble pour Mureva Box, gris clair RAL 7035				IP55	gris	1	P.	-	0,44 €
✓ SCH ISM71072	Entrée de câble pour Mureva Box, gris clair RAL 7035				IP55	gris	1	P.	-	0,49 €
✓ SCH ISM71073	Entrée de câble pour Mureva Box, gris clair RAL 7035				IP55	gris	1	P.	-	0,97 €
✓ SCH ISM71074	Entrée de câble pour Mureva Box, gris clair RAL 7035				IP55	gris	1	P.	-	1,79 €
✓ SCH IMT05022	Mureva Box - boîte de dérivation avec embouts - 65x65x45 - IP55 - blanc polaire						1	P.	-	5,07 €
✓ SCH IMT05024	Mureva Box - boîte de dérivation avec embouts - 80x80x45 - IP55 - blanc polaire						1	P.	-	5,32 €
✓ SCH ENN05019	Mureva Box, boîte de dérivation IP55 + embouts 325x275x120, gris						1	P.	-	141,32 €
✓ SCH IMT05025	Mureva Box - boîte de dérivation avec embouts - 105x105x55 - IP55 - blanc polaire						1	P.	-	10,08 €

### PICO



PICO, réalisez vos dérivations électriques et mécaniques de conduits (gaines ou tubes rigides IRL).

2 couleurs : GRIS RAL7035 et ROUGE RAL3000.

+ DE RAPIDITE : Système de fermeture par vis 1/4 de tour - Couvercle imperdable avec lien nylon dès la dimension 100x100.

+ D'ÉTANCHEITE : Entrées à introduction directe pour les câbles - Entrées à gradins avec une découpe précise pour les tubes IRL et les gaines.

+ D'APPLICATIONS : Une gamme complète répondant à toutes les exigences des circuits standards et des circuits de sécurité (SSI 960°).

Référence	Désignation	Longueur (mm)	Largeur (mm)	Profondeur (mm)	IP	IK	Tenue fil incandescent (°C)	Couleur	Multiple de vente	Unité fact.	DEEE HT	PU HT
✓ IBO BO5530	Boîte de dérivation Ø60 Grise, embouts à gradin			35	IP44	IK07	650	gris RAL 7035	1	P.	-	3,65 €
✓ IBO BO5531	Boîte de dérivation Ø80 Grise, embouts à gradin			40	IP55	IK07	650	gris RAL 7035	1	P.	-	4,10 €
✓ IBO BO5533	Boîte de dérivation 80X80 Grise, embouts à gradin	80	80	40	IP55	IK07	650	gris RAL 7035	1	P.	-	4,71 €
✓ IBO BO5534	Boîte de dérivation 100X100 Grise, embouts à gradin	100	100	50	IP55	IK07	650	gris RAL 7035	1	P.	-	8,19 €
✓ IBO BO5536	Boîte de dérivation 150X110 Grise, embouts à gradin	150	110	70	IP55	IK07	960	gris RAL 7035	1	P.	-	23,99 €
✓ IBO BO5537	Boîte de dérivation 190X140 Grise, embouts à gradin	190	140	70	IP55	IK07	960	gris RAL 7035	1	P.	-	32,20 €
✓ IBO BO5538	Boîte de dérivation 240X190 Grise, embouts à gradin	240	190	90	IP55	IK08	960	gris RAL 7035	1	P.	-	44,21 €
✓ IBO BO5539	Boîte de dérivation 300X220 Grise, embouts à gradin	300	220	120	IP55	IK08	960	gris RAL 7035	1	P.	-	133,00 €
✓ IBO BO5540	Boîte de dérivation 380X300 Grise, embouts à gradin	380	300	120	IP55	IK08	960	gris RAL 7035	1	P.	-	175,91 €
✓ IBO BO5542	Boîte de dérivation Ø60 Rouge, embouts à gradin pour circuits de sécurité			35	IP44	IK07	960	rouge RAL 3000	1	P.	-	4,58 €
✓ IBO BO5543	Boîte de dérivation Ø80 Rouge, embouts à gradin pour circuits de sécurité			40	IP44	IK07	960	rouge RAL 3000	1	P.	-	4,71 €
✓ IBO BO5545	Boîte de dérivation 80X80 Rouge, embouts à gradin pour circuits de sécurité	80	80	40	IP55	IK07	960	rouge RAL 3000	1	P.	-	6,27 €
✓ IBO BO5546	Boîte de dérivation 100X100 Rouge, embouts à gradin pour circuits de sécurité	100	100	50	IP55	IK07	960	rouge RAL 3000	1	P.	-	12,29 €
✓ IBO BO5547	Boîte de dérivation 120X80 Rouge embouts à gradin pour circuits de sécurité	120	80	50	IP55	IK07	960	rouge RAL 3000	1	P.	-	12,23 €
✓ IBO BO5601	Boîte de dérivation 100X100 Grise, entrées perforables	100	100	50	IP56	IK07	650	gris RAL 7035	1	P.	-	9,51 €
✓ IBO BO5631	Boîte de dérivation 100X100 Rouge, entrées perforables pour circuits de sécurité	100	100	50	IP56	IK07	960	rouge RAL 3000	1	P.	-	11,74 €

### OPTIBOX - EMBOUTS À ENTRÉE DIRECTE



Référence	Désignation	Multiple de vente	Unité fact.	DEEE HT	PU HT
✓ BLI 555410	Boîte étanche OPTIBOX membrane 100x100x55 avec patte OPTIFIX Boîte étanche 7 entrées / 960°C / IP55 / IK07 / 100x100x55 couvercle 1/4 Tour Livrée avec une patte de fixation pour tout type de chemin de câble dalle ou filaire. Boîte équipée d'entrées à l'arrière	1	P.	-	7,51 €



### OPTIBOX



Référence	Désignation	Multiple de vente	Unité fact.	DEEE HT	PU HT
✓ BLI 515100	Boîte mini OPTIBOX 90x40x36 Boîte étanche 9 entrées / 850°C / couvercle clipsable Les dimensions de la mini OPTIBOX lui permettent beaucoup d'application dans des endroits exigus : câblage de spots dans les faux-plafond, câblage sur des mâts etc...	1	P.	-	3,45 €



Caractéristiques techniques, Conditionnement, Multiple de vente, Unité de facturation, visuels, Euroclasse, DEEE HT, PU HT en Euros et hors DEEE et Eco-mobilier; donnés à titre indicatif et susceptibles de modifications sans préavis. is ne nous engageant qu'après confirmation expresse. Les prix unitaires indiqués sont ceux des réseaux COAXEL, REXEL et SCT, ils ne s'appliquent pas pour le réseau ESPACE ELEC. Pour plus d'informations, consultez votre agence habituelle ou connectez-vous sur notre site internet rexel.fr - N.C= nous consulter.

✓ Produit stocké

## APPAREILLAGES COMPLÉMENTAIRES



ESABORA Schema

LA CONCEPTION INTELLIGENTE ET INTUITIVE

- Implantation
- Unifilaire
- Tableau
- Conformité

Sc

Notre solution en vidéo sur [www.esabora-digital-services.com](http://www.esabora-digital-services.com)



## CARILLONS CONNECTÉS

**Legrand**

Référence	Désignation	Multiple de vente	Unité fact.	DEEE HT	PU HT
✓ LEG 094230	<p>Sonnette connecté IP44 IK06 connexion directe à la box Wi-Fi - blanc</p> <ul style="list-style-type: none"> <li>- IP 44 et IK 06</li> <li>- Connexion directe à la box Wi-Fi</li> <li>- Configuration rapide avec smartphone avec application gratuite à télécharger (Door Bell)</li> <li>- Lorsqu'une personne sonne, une photo est immédiatement prise et envoyée sur smartphone par email ou notification push et le récepteur haut-parleur est activé</li> <li>- Compatible avec récepteurs haut-parleurs Legrand réf. 0 942 19 et 0 942 24</li> <li>- Installation sans fil avec batterie</li> <li>- Fonctionne avec 3 piles type AA (non fournies) (autonomie : 1500 appels environ)</li> <li>- Caméra grand angle</li> <li>- LEDs intégrées pour prises de photos la nuit</li> <li>- Porte-étiquette ergonomique</li> </ul>	1	P.	-	213,68 €
LEG 094231	<p>Sonnette connecté IP44 IK06 connexion directe à la box Wi-Fi - noir</p> <p>idem LEG 094230</p>	1	P.	-	213,68 €
✓ LEG 094232	<p>Kit carillon (sonnette et carillon) connecté IP44 IK06 connexion directe à la box Wi-Fi - blanc</p> <ul style="list-style-type: none"> <li>- IP 44 et IK 06</li> <li>- Connexion directe à la box Wi-Fi</li> <li>- Configuration rapide avec smartphone avec application gratuite à télécharger (Door Bell)</li> <li>- Lorsqu'une personne sonne, une photo est immédiatement prise et envoyée sur smartphone par email ou notification push et le récepteur haut-parleur est activé</li> <li>- Compatible avec récepteurs haut-parleurs Legrand réf. 0 942 19 et 0 942 24</li> <li>- Installation sans fil avec batterie</li> <li>- Fonctionne avec 3 piles type AA (non fournies) (autonomie : 1500 appels environ)</li> <li>- Caméra grand angle</li> <li>- LEDs intégrées pour prises de photos la nuit</li> <li>- Porte-étiquette ergonomique</li> </ul>	1	P.	-	236,15 €

## NEST HELLO DOORBELL

**nest**



Avec Nest Hello, vous savez qui sonne à la porte et vous ne ratez rien. Il remplace votre sonnette filaire et diffuse un flux vidéo HD pour des images claires et nettes, de jour comme de nuit. Il est conçu pour vous montrer tout ce qui se passe devant votre porte (colis, visiteurs de la tête aux pieds, etc.). Gardez toujours un œil sur la maison avec le flux en direct 24h/24, 7j/7, ou revenez en arrière et consultez les instantanés des trois dernières heures pour savoir ce qui s'est passé.

Référence	Désignation	Multiple de vente	Unité fact.	DEEE HT	PU HT
✓ NST NC5100EX	Sonnette vidéo Nest Hello	1	P.	0,06 €	253,63 €

## SONNERIES ET CARILLONS RADIO

**urmet**  
FRANCE

D'une fiabilité éprouvée, la gamme de carillons radio Urmet offre une portée en champs libre de 200 à 350 m selon les modèles, avec la possibilité de répéter le signal pour accroître ces distances.

Basés sur une technologie 868 Mhz, les différents produits de la gamme sont adaptés à toutes vos configurations : avec ou sans flash, avec ou sans coupure de sonnerie, émission de la sonnerie par bouton poussoir ou détecteur IR, alimentation du carillon par piles ou source externe (230v ou 12V selon les modèles).

Les boutons de sonnette radios étanches peuvent récupérer un bouton d'appel existant.

Les carillons disposent d'un indicateur de piles faibles et de coupure de sonnerie.

Enfin, il est possible de programmer émetteurs et récepteurs entre eux selon les scénarios d'usage : appel de tous les carillons depuis un émetteur, sonnerie différenciée selon l'émetteur utilisé...

## CARILLONS RADIO

**urmet**  
FRANCE

Référence	Désignation	Multiple de vente	Unité fact.	DEEE HT	PU HT
✓ URM 42300	Kit carillon mobile "RONDO" portée 200m, récepteur avec flash, 3 niveaux de sonnerie, 15 mélodies polyphonique, 5 flash de couleurs	1	P.	-	69,37 €

Caractéristiques techniques, Conditionnement, Multiple de vente, Unité de facturation, visuels, Euroclasse, DEEE HT, PU HT en Euros et hors DEEE et Eco-mobilier; donnés à titre indicatif et susceptibles de modifications sans préavis. ils ne nous engagent qu'après confirmation expresse. Les prix unitaires indiqués sont ceux des réseaux COAXEL, REXEL et SCT, ils ne s'appliquent pas pour le réseau ESPACE ELEC.

Pour plus d'informations, consultez votre agence habituelle ou connectez-vous sur notre site internet [rexel.fr](http://rexel.fr) - N.C-nous consulter.

✓ Produit stocké

## APPAREILLAGES COMPLÉMENTAIRES

### SONNERIES ET CARILLONS RADIO

#### CARILLONS RADIO

**urmet**  
FRANCE

Référence	Désignation	Multiple de vente	Unité fact.	DEEE HT	PU HT
✓ URM 43410	Kit carillon radio avec flash, base en ABS blanc et décor personnalisable. portée 350m - livré avec 12 façades différentes - 17 mélodies - alimentation pile ou adaptateur secteur réf 43399	1	P.	-	115,37 €
✓ URM 43118	Kit carillon radio pour accès Personne Mobilité Réduite, portée 350m Pour la mise en conformité des équipements d'accessibilité des personnes à mobilité réduite Kit comprenant : • Un carillon récepteur radio avec flash, 17 mélodies • Un bouton émetteur radio • Une affichette en PVC de signalisation et localisation du bouton d'appel. Réversible pour installation horizontale ou verticale. • Une étiquette pour le bouton d'appel • Une étiquette pour le carillon récepteur radio	1	P.	-	163,27 €
✓ URM 43305	Kit carillon radio, portée 200m, 17 mélodies, alimentation pile	1	P.	-	87,52 €
✓ URM 43310	Kit carillon enfichable avec flash, portée 250m, 6 mélodies, alimentation direct 230V	1	P.	-	137,08 €
✓ URM 43315	Kit carillon radio avec flash et avec détecteur IR, portée 350m, 17 mélodies, alimentation pile ou adaptateur secteur réf 43399	1	P.	-	215,35 €
URM 43411	Carillon radio récepteur seul sans fil personnalisable avec flash; portée 350m; livré avec 12 décors	1	P.	-	125,36 €
URM 43301	Carillon radio récepteur seul avec flash, portée 350m, 17 mélodies, alimentation pile ou adaptateur secteur réf 43399. Extension carillon pour kit 43305.	1	P.	-	125,36 €
✓ URM 43320	Bouton poussoir émetteur IP54 muni d'un porte étiquette et d'un voyant lumineux d'appel. Pour 43300, 43305, 43310	1	P.	-	55,82 €
✓ URM 43399	Alimentation 9V enfichable pour 43305, 43315, 43410 et extension 43411	1	P.	-	34,48 €

**legrand**

Référence	Désignation	Multiple de vente	Unité fact.	DEEE HT	PU HT
LEG 041613	Carillon saillie radio 230 V - 24 mélodies	1	P.	-	55,76 €

Caractéristiques techniques, Conditionnement, Multiple de vente, Unité de facturation, visuels, Euroclasse, DEEE HT, PU HT en Euros et hors DEEE et Eco-mobilier; donnés à titre indicatif et susceptibles de modifications sans préavis. is ne nous engageant qu'après confirmation expresse. Les prix unitaires indiqués sont ceux des réseaux COAXEL, REXEL et SCT, ils ne s'appliquent pas pour le réseau ESPACE ELEC.

Pour plus d'informations, consultez votre agence habituelle ou connectez-vous sur notre site internet rexel.fr - N.C=nous consulter.

✓ Produit stocké

# SONNERIES ET CARILLONS FILAIRES

## CARILLONS FILAIRES

**urmet**  
FRANCE

Référence	Désignation	Multiple de vente	Unité fact.	DEEE HT	PU HT
✓ <b>URM 44174</b>	Kit carillon 2 tons avec bouton de sonnette et 9 m de câble fourni. Alimentation par pile ou transformateur 8/12 VCA	1	P.	-	35,82 €
✓ <b>URM 44172</b>	Carillon électromécanique à transformateur intégré; Puissance sonore: 80 dB(A); alimentation: 230V	1	P.	-	35,48 €
✓ <b>URM 44179</b>	Carillon filaire à alimentation directe 230 V	1	P.	-	19,54 €
✓ <b>URM 51011</b>	Bouton de sonnette 12 V avec porte étiquette lumineux	1	P.	-	12,33 €

**legrand**

Référence	Désignation	Multiple de vente	Unité fact.	DEEE HT	PU HT
✓ <b>LEG 067541</b>	Carillon d'ambiance lumineuse Céliane - 13 mélodies - alimentation 230 V-	1	P.	-	150,53 €
✓ <b>LEG 041645</b>	Bouton poussoir Salsa - porte-étiquette - IP 30 - IK 06	1	P.	-	27,11 €
✓ <b>LEG 041647</b>	Bouton poussoir Salsa - porte-étiquette - IP 44 - IK 06	1	P.	-	36,27 €
✓ <b>LEG 041650</b>	Carillon 8-12 V - - emballage traditionnel	1	P.	-	52,49 €
✓ <b>LEG 041651</b>	Carillon 110-230 V- - 50/60 Hz - 2 tons	1	P.	-	58,92 €
✓ <b>LEG 041652</b>	Carillon 230 V- - 50/60 Hz - emballage traditionnel	1	P.	-	67,19 €

**rexel.fr**

100% connecté avec votre métier



1 million de produits sur tous vos écrans



Conditions d'achats personnalisées



Devis en ligne



Visibilité des stocks et délais



Commande avant 18h = livraison le lendemain



Click & Collect



Suivi des commandes et factures

Caractéristiques techniques, Conditionnement, Multiple de vente, Unité de facturation, visuels, Euroclasse, DEEE HT, PU HT en Euros et hors DEEE et Eco-mobilier; donnés à titre indicatif et susceptibles de modifications sans préavis. ils ne nous engageant qu'après confirmation expresse. Les prix unitaires indiqués sont ceux des réseaux COAXEL, REXEL et SCT, ils ne s'appliquent pas pour le réseau ESPACE ELEC.

Pour plus d'informations, consultez votre agence habituelle ou connectez-vous sur notre site internet rexel.fr - N.C-nous consulter.

✓ Produit stocké



# Tous les goûts sont dans la nature

Avec Esabora.Business et son configurateur, adaptez vos devis en fonction des envies de vos clients.

Et ce, tout en intégrant votre tarification personnalisée.



 **Business**

Découvrez nos offres à partir de 49€ HT/mois

 **ESABORA**









Pour plus d'informations, consultez notre site : [www.esabora-digital-services.com](http://www.esabora-digital-services.com)





# ÉCLAIRAGE

	<b>ÉCLAIRAGE INTÉRIEUR DÉCORATIF</b>	<b>P. 434</b>
	<b>ÉCLAIRAGE INTÉRIEUR FONCTIONNEL</b>	<b>P. 461</b>
	<b>ÉCLAIRAGE INDUSTRIEL</b>	<b>P. 485</b>
	<b>ÉCLAIRAGE EXTÉRIEUR RÉSIDENTIEL DÉCORATIF</b>	<b>P. 489</b>
	<b>ÉCLAIRAGE EXTÉRIEUR TECHNIQUE ET URBAIN</b>	<b>P. 514</b>
	<b>SOURCES</b>	<b>P. 525</b>
	<b>APPAREILLAGES</b>	<b>P. 552</b>

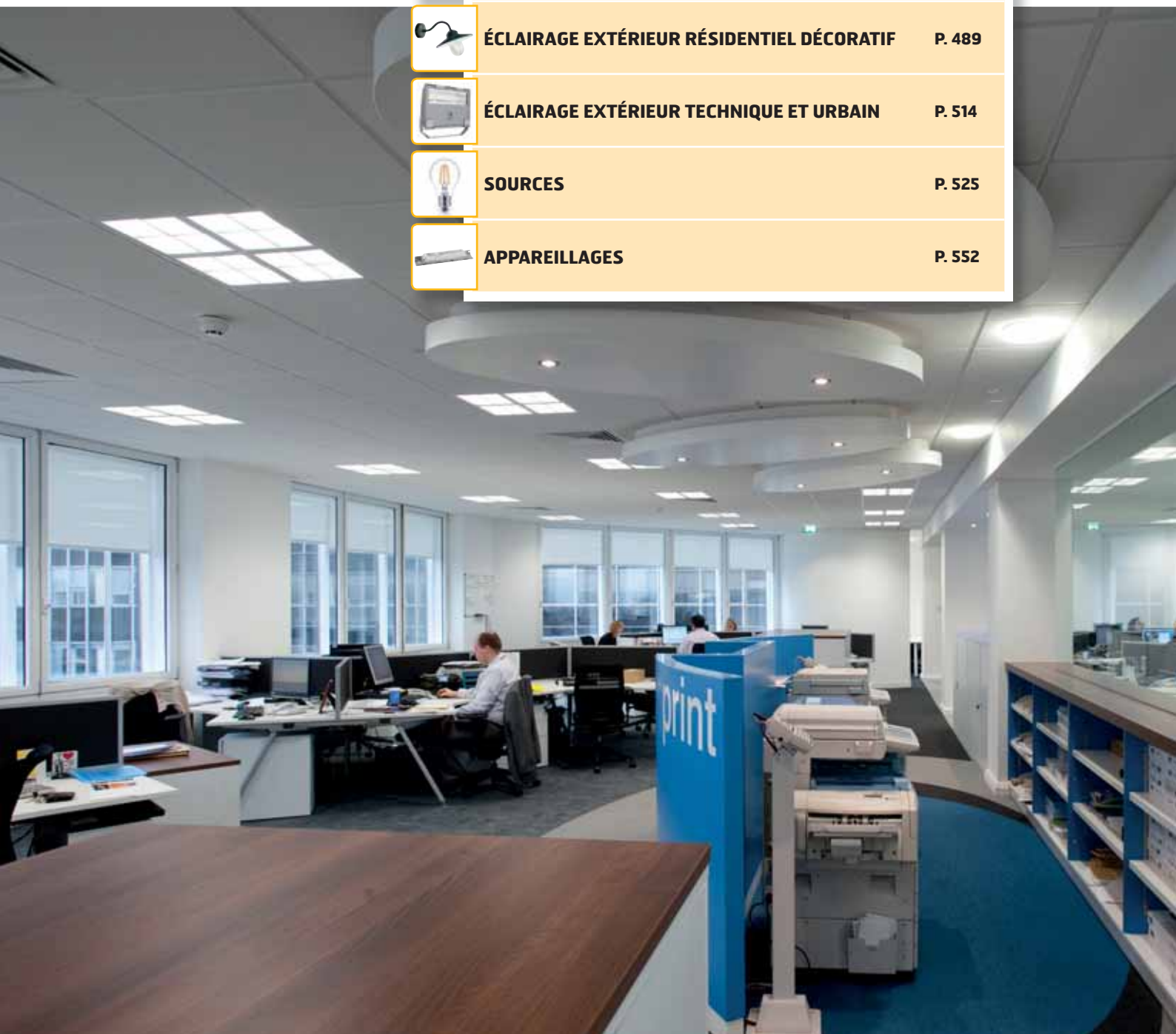

# energeasyconnect

## Éclairage

Commander ses luminaires d'un geste simple, vérifier en un coup d'œil et depuis n'importe où l'état allumé ou éteint de ses éclairages et de ses prises offre une sérénité et renforce la lutte contre le gaspillage passif.

[energeasyconnect.com](http://energeasyconnect.com)



Éteindre toutes les lumières en quittant la maison, d'un seul geste, grâce aux commandes générales Départ/Arrivée. À tout moment et depuis n'importe où, vérifier l'état de son éclairage ou encore programmer l'allumage et l'extinction aléatoire de certaines lumières pendant les absences prolongées... Grâce à energeasy connect, plusieurs solutions compatibles permettent de rendre n'importe quel luminaire connecté et pilotable à distance. En allant du simple micromodule radio à encastrer derrière le bouton de commande, jusqu'aux spots encastrés directement connectés en passant par les prises gigognes à brancher en toute simplicité entre la prise de courant et le luminaire à piloter... autant de possibilités qui simplifient le quotidien des utilisateurs et aident à éviter les consommations électriques inutiles dans les pièces inoccupées.

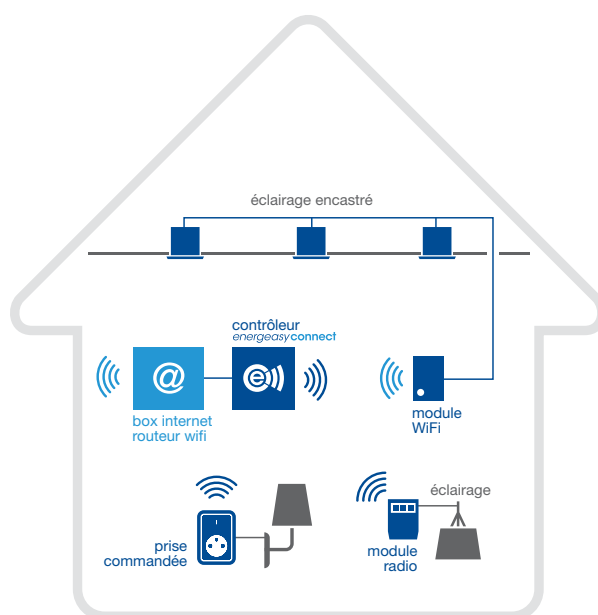

# PHILIPS



## Le meilleur de l'éclairage LED dynamique et connecté

Mettez en valeur l'architecture intérieure et extérieure des bâtiments



### Applications

Cafés, hôtels, restaurants, magasins, facades bâtiments

### Les points forts

- > Connecté, pilotable et programmable à distance depuis smartphone, tablette / PC
- > Programmation de scénarios lumière : création d'ambiances lumineuses différentes selon les moments de la journée, des saisons, des évènements
- > Eclairage LED dynamique avec changement de couleur (Rouge, Vert, Bleu, blanc) : Création d'espaces dynamiques qui attirent, distraient, inspirent, générateur d'émotions

### Des vrais + à l'installation

- > Luminaires pré-câblés et pré-connectés
- > Installation simplifiée : branchement plug & play

**Une équipe de spécialistes Rexel formée COLOR KINETICS™ vous accompagne dans vos projets.**



# ÉCLAIRAGE INTÉRIEUR DÉCORATIF

## ENCASTRÉS LED INTÉGRÉES

### SPOT LED



Spot LED professionnel en fonte d'aluminium avec alimentation externe. Excellente uniformité et homogénéité lumineuse (SDCM<4). Diffuseur PMMA haute qualité qui ne jaunit pas dans le temps. Installation simple et rapide. Garantie 5 ans.

Référence	Désignation	Puissance ECL (W)	Flux lumineux (lm)	Diamètre (mm)	Encastrement (mm)	Réglabilité	Durée de vie (h)	Gradable (O/N)	Faisceau (°)	IP	Multiple de vente	Unité fact.	DEEE HT	PU HT
✓ OSR 126909	Spot LED orientable 6,5W/3000K 230V IP20	6,5	550	80	68	orientable	50 000	non	36	IP20	1	P.	0,16 €	41,51 €
✓ OSR 126862	Spot LED orientable 8W/4000K 230V IP20	8	720	90	83	orientable	50 000	non	36	IP20	1	P.	0,16 €	46,12 €
✓ OSR 126848	Spot LED orientable 8W/3000K 230V IP20	8	660	90	83	orientable	50 000	non	36	IP20	1	P.	0,16 €	46,12 €
✓ OSR 127166	Spot LED DK fixe 7W/3000K Blanc IP44	7	580	70	63	fixe	50 000	non	36	IP44	1	P.	-	47,66 €

### SPOT CARRÉ DK



Spot carré contemporain orientable, offrant un excellent confort visuel (LED positionnées en retrait dans le spot). Excellente qualité de la lumière (SDCM<4). Installation simple et rapide. Garantie 5 ans.

Référence	Désignation	Puissance ECL (W)	Flux lumineux (lm)	Diamètre (mm)	Encastrement (mm)	Réglabilité	Durée de vie (h)	Gradable (O/N)	Faisceau (°)	IP	Multiple de vente	Unité fact.	DEEE HT	PU HT
OSR 114043	Spot Square DK orientable 8W/3000K FL Blanc	8	650	90	90x90	orientable	50 000	non	36	IP20	1	P.	-	66,11 €
OSR 114067	Spot Square DK orientable 8W/3000K FL Noir	8	650	90	90x90	orientable	50 000	non	36	IP20	1	P.	-	66,11 €

### SPOT VARIO



Spot orientable et ajustable offrant une excellente efficacité (100lmW). Installation simple et rapide. Garantie 5 ans.

Référence	Désignation	Puissance ECL (W)	Flux lumineux (lm)	Diamètre (mm)	Encastrement (mm)	Réglabilité	Durée de vie (h)	Gradable (O/N)	Faisceau (°)	IP	Multiple de vente	Unité fact.	DEEE HT	PU HT
OSR 104020	Spot Vario DN170 35W/3000K 24° Blanc	35	3350	180	165	orientable	50 000	non	24	IP20	1	P.	-	270,59 €
OSR 104044	Spot Vario DN170 35W/4000K 24° Blanc	35	3550	180	165	orientable	50 000	non	24	IP20	1	P.	-	270,59 €

### CLEARACCENT



Le luminaire LED compact et performant à prix mini. Diamètre d'encastrement idéal de 68mm. Gradable.

Référence	Désignation	Puissance ECL (W)	Flux lumineux (lm)	Diamètre (mm)	Encastrement (mm)	Réglabilité	Durée de vie (h)	Gradable (O/N)	Faisceau (°)	IP	Multiple de vente	Unité fact.	DEEE HT	PU HT
✓ PHI 072677	RS060B FIXED RS060B LED5-36-/830 PSR II WH	6	500	95	68	fixe	25 000	oui	36	IP20	1	P.	-	28,21 €
✓ PHI 072684	RS060B FIXED RS060B LED5-36-/840 PSR II WH	6	500	95	68	fixe	25 000	oui	36	IP20	1	P.	-	28,21 €
✓ PHI 072691	RS061 LED5-36 830 PSR WH	6	500	95	68	orientable	25 000	oui	36	IP20	1	P.	-	32,77 €
✓ PHI 072707	RS061 LED5-36 840 PSR WH	6	500	95	68	orientable	25 000	oui	36	IP20	1	P.	-	32,77 €

### CORELINE SPOT



Spot Monobloc, possibilité de changer la collerette. Version fixe BBC (IP65), version orientable IP44. Forte puissance, ce spot est idéal pour les petits commerces ou belles maisons.

Référence	Désignation	Puissance ECL (W)	Flux lumineux (lm)	Diamètre (mm)	Encastrement (mm)	Réglabilité	Durée de vie (h)	Gradable (O/N)	Faisceau (°)	IP	Multiple de vente	Unité fact.	DEEE HT	PU HT
✓ PHI 382780	RS140B LED6-32-/830 PSR P16 WH Spot très performant BBC	8	650	95	78	fixe	50 000	oui	36	IP65	1	P.	-	48,44 €
✓ PHI 382797	RS140B LED6-32-/840 PSR P16 WH Spot très performant BBC	8	650	95	78	fixe	50 000	oui	36	IP65	1	P.	-	48,90 €

Caractéristiques techniques, Conditionnement, Multiple de vente, Unité de facturation, visuels, Euroclasse, DEEE HT, PU HT en Euros et hors DEEE et Eco-mobilier; donnés à titre indicatif et susceptibles de modifications sans préavis.   
 is ne nous engageant qu'après confirmation expresse. Les prix unitaires indiqués sont ceux des réseaux COAXEL, REXEL et SCT, ils ne s'appliquent pas pour le réseau ESPACE ELEC.   
 Pour plus d'informations, consultez votre agence habituelle ou connectez-vous sur notre site internet rexel.fr - N.C-nous consulter.

✓ Produit stocké

## CORELINE SPOT

PHILIPS

Référence	Désignation	Puissance ECL (W)	Flux lumineux (lm)	Diamètre (mm)	Encastrement (mm)	Réglabilité	Durée de vie (h)	Gradable (O/N)	Faisceau (°)	IP	Multiple de vente	Unité fact.	DEEE HT	PU HT
✓ PHI 382810	RS141B LED6-32-/830 PSR PIG WH Spot très performant	8	650	95	78	orientable	50 000	oui	32	IP44	1	P.	-	52,38 €
✓ PHI 382827	RS141B LED6-32-/840 PSR PIG WH Spot très performant	8	650	95	78	orientable	50 000	oui	32	IP44	1	P.	-	50,49 €
PHI 382919	RS141B LED6-32-/830 PSR PIG ALU Spot très performant	8	650	95	78	orientable	50 000	oui	32	IP44	1	P.	-	66,88 €

## CORELINE SLIM DOWNLIGHT

PHILIPS



Très performant pour encombrement mini. Vous obtenez une très bonne uniformité au sol avec son angle de 135° et son flux élevé de 650 lumens. Gradable.

Référence	Désignation	Puissance ECL (W)	Flux lumineux (lm)	Diamètre (mm)	Encastrement (mm)	Réglabilité	Durée de vie (h)	Gradable (O/N)	Faisceau (°)	IP	Multiple de vente	Unité fact.	DEEE HT	PU HT
✓ PHI 381172	DN135B LED6S/830 PSR-E II WH Spot Ultra Plat	8	650	84	68	fixe	50 000	oui	135	IP44	1	P.	-	48,37 €
✓ PHI 381196	DN135B LED6S/840 PSR-E II WH Spot Ultra Plat	8	650	84	68	fixe	50 000	oui	135	IP44	1	P.	-	48,37 €

## FLAT

aric

Encastré LED ultra plat, en aluminium blanc, SW. Alimentation LED CC 200mA séparée pré-câblée avec connexion sans outil.

Référence	Désignation	Puissance ECL (W)	Flux lumineux (lm)	Diamètre (mm)	Encastrement (mm)	Réglabilité	Durée de vie (h)	Gradable (O/N)	Faisceau (°)	IP	Multiple de vente	Unité fact.	DEEE HT	PU HT
✓ ARI 50359	FLAT LED 5 BLC 5W/4000K	5	390	85	70	fixe	35 000	non	110	IP20	1	P.	-	23,64 €
✓ ARI 50459	FLAT LED 5 BLC 5W/3000K	5	350	85	70	fixe	35 000	non	110	IP20	1	P.	-	23,13 €

## MIS

aric

Encastré LED en aluminium blanc (existe également en nickel), profondeur d'encastrement réduite : 28mm. Alimentation 128mA, classe 2, IP20 séparée fournie. Haut confort visuel (UGR <22).

Référence	Désignation	Puissance ECL (W)	Flux lumineux (lm)	Diamètre (mm)	Encastrement (mm)	Réglabilité	Durée de vie (h)	Gradable (O/N)	Faisceau (°)	IP	Multiple de vente	Unité fact.	DEEE HT	PU HT
✓ ARI 50431	MIS BLC LED 5,5W/3000K	5,5	480	80	70	basculant	25 000	non	36	IP20	1	P.	-	23,59 €
✓ ARI 50432	MIS BLC LED 5,5W/4000K	5,5	520	80	70	basculant	25 000	non	36	IP20	1	P.	-	23,81 €

## MI6

aric

Encastré LED, alimentation intégrée, en aluminium blanc (existe également en nickel), profondeur d'encastrement réduite : 26mm. Haut confort visuel (UGR <22).

Référence	Désignation	Puissance ECL (W)	Flux lumineux (lm)	Diamètre (mm)	Encastrement (mm)	Réglabilité	Durée de vie (h)	Gradable (O/N)	Faisceau (°)	IP	Multiple de vente	Unité fact.	DEEE HT	PU HT
✓ ARI 50619	MI6 LED 5,5W/3000K BLC	5,5	450	80	70	basculant	25 000	non	40	IP20	1	P.	-	18,82 €
✓ ARI 50620	MI6 LED 5,5W/4000K BLC	5,5	470	80	70	basculant	25 000	non	40	IP20	1	P.	-	18,82 €

## EYDI

aric

Référence	Désignation	Puissance ECL (W)	Flux lumineux (lm)	Diamètre (mm)	Encastrement (mm)	Réglabilité	Durée de vie (h)	Gradable (O/N)	Faisceau (°)	IP	Multiple de vente	Unité fact.	DEEE HT	PU HT
✓ ARI 50423	PACK x4 EYDI LED 8W/2700K DIMM	8	600	90	70	orientable	20 000	oui	55	IP20	1	P.	-	127,09 €
✓ ARI 50424	PACK x4 EYDI LED 8W/4000K DIMM	8	630	90	70	orientable	20 000	oui	55	IP20	1	P.	-	127,09 €

Caractéristiques techniques, Conditionnement, Multiple de vente, Unité de facturation, visuels, Euroclasse, DEEE HT, PU HT en Euros et hors DEEE et Eco-mobilier; donnés à titre indicatif et susceptibles de modifications sans préavis. ils ne nous engageant qu'après confirmation expresse. Les prix unitaires indiqués sont ceux des réseaux COAXEL, REXEL et SCT, ils ne s'appliquent pas pour le réseau ESPACE ELEC.

Pour plus d'informations, consultez votre agence habituelle ou connectez-vous sur notre site internet rexel.fr - N.C-nous consulter.

✓ Produit stocké

# ÉCLAIRAGE INTÉRIEUR DÉCORATIF

## ENCASTRÉS LED INTÉGRÉES

### ELODY



Référence	Désignation	Puissance ECL (W)	Flux lumineux (lm)	Diamètre (mm)	Encastrément (mm)	Réglabilité	Durée de vie (h)	Gradable (O/N)	Faisceau (°)	IP	Multiple de vente	Unité fact.	DEEE HT	PU HT
✓ ARI 50401	ELODY b/c LED 7W/3000K	7	590	85	68	orientable	30 000	non	36	IP20	1	P.	-	24,06 €
✓ ARI 50402	ELODY b/c LED 7W/4000K	7	650	85	68	orientable	30 000	non	36	IP20	1	P.	-	24,06 €
✓ ARI 50403	ELODY b/c LED 10W/3000K	10	950	105	83	orientable	30 000	non	36	IP20	1	P.	-	33,37 €
✓ ARI 50404	ELODY b/c LED 10W/4000K	10	1000	105	83	orientable	30 000	non	36	IP20	1	P.	-	33,37 €



### DL-ISO / P10



Gammes d'encastres LED dimmables, recouvrables (rouleau uniquement), en IP20 ou IP65, fixe ou basculant.

Référence	Désignation	Puissance ECL (W)	Flux lumineux (lm)	Diamètre (mm)	Encastrément (mm)	Réglabilité	Durée de vie (h)	Gradable (O/N)	Faisceau (°)	IP	Multiple de vente	Unité fact.	DEEE HT	PU HT
ARI 50631	DL-ISO IP20 65° 8W/3000K BLC	8	800	98	85	basculant	40 000	oui	65	IP20	1	P.	-	73,27 €
ARI 50632	DL-ISO IP20 65° 8W/4000K BLC	8	840	98	85	basculant	40 000	oui	65	IP20	1	P.	-	73,27 €
✓ ARI 50538	P10 LED 10W/3000K IP20/65 BLC	10	800	105	90	fixe	35 000	oui	90	IP65	1	P.	-	30,54 €
✓ ARI 50539	P10 LED 10W/4000K IP20/65 BLC	10	830	105	90	fixe	35 000	oui	90	IP65	1	P.	-	30,54 €



ÉCLAIRAGE



# energeasy connect

Retrouvez le pilotage de l'habitat connecté  
[www.energeasyconnect.com](http://www.energeasyconnect.com)

Distribution exclusive

REXEL

### MPRO



Compatible tout isolant (déroulé et soufflé)  
 Facile à câbler (bornier de connexion rapide repiquable)  
 Séparable (hauteur 47mm) à l'air validé APAVE)  
 Compatible salle de bain - volume 2 (classe 2 / IP65)  
 Adaptable (lentilles et collerettes interchangeables fixe)  
 Facile à installer (compatible scie cloche 68mm)  
 Avec une haute efficacité lumineuse jusqu'à 94lm/W  
 Offrant une distribution homogène de la lumière (angle 60°)  
 Gradation par découpage de phases  
 Fixe & Orientable disponible en 3000K/4000K  
 50 000 heures - Garantie 5 ans

Référence	Désignation	Puissance ECL (W)	Flux lumineux (lm)	Diamètre (mm)	Encastrément (mm)	Réglabilité	Durée de vie (h)	Gradable (O/N)	Faisceau (°)	IP	Multiple de vente	Unité fact.	DEEE HT	PU HT
✓ ABI AUMPRO330	MPRO fixe 7W 830 Dim (collerette AUBZ600 à commander séparément)	7	600	88	68	fixe	40 000	oui	60	IP65	1	P.	-	68,01 €
✓ ABI AUMPRO340	MPRO fixe 7W 840 Dim (collerette AUBZ600 à commander séparément)	7	640	88	68	fixe	40 000	oui	60	IP65	1	P.	-	68,01 €
✓ ABI AUBZ600W	Collerette Alu Ronde / Blanc										1	P.	-	6,30 €
✓ ABI AUBZ600SN	Collerette Alu Ronde / Alu Brossé										1	P.	-	8,79 €
✓ ABI AUMPRO4W30	MPRO Orientable 7W 830 Dim / Blanc	7	630	98	81	orientable	40 000	oui	60	IP65	1	P.	-	89,16 €
✓ ABI AUMPRO4W40	MPRO Orientable 7W 840 Dim / Blanc	7	660	98	81	orientable	40 000	oui	60	IP65	1	P.	-	89,16 €



Caractéristiques techniques, Conditionnement, Multiple de vente, Unité de facturation, visuels, Euroclasse, DEEE HT, PU HT en Euros et hors DEEE et Eco-mobilier; donnés à titre indicatif et susceptibles de modifications sans préavis. is ne nous engageant qu'après confirmation expresse. Les prix unitaires indiqués sont ceux des réseaux COAXEL, REXEL et SCT, ils ne s'appliquent pas pour le réseau ESPACE ELEC. Pour plus d'informations, consultez votre agence habituelle ou connectez-vous sur notre site internet rexel.fr - N.C-nous consulter.

✓ Produit stocké

## SPRYTE

AURORA®



Étanche à l'air - Conforme RT2012  
Encastré LED intégrée sans driver 8W fixe IP44 Classe II  
Version pack de 6 spécial chantier (exclusivité Rexel)  
Utilisation de la technologie ThermoTec™ pour une durée de vie plus longue et de meilleures performances  
La lentille Enfiniti™ réduit l'éblouissement tout en imitant l'apparence de l'halogène  
Doté d'un angle de 60° permettant d'accroître la distribution de la lumière  
Pré-câblé avec 500mm de câble 2 brins, livré avec une collerette blanche  
Disponible en 3000K et en 4000K  
Garantie 3 ans - 25 000 Heures (L70)

Référence	Désignation	Puissance ECL (W)	Flux lumineux (lm)	Diamètre (mm)	Encastrement (mm)	Réglabilité	Durée de vie (h)	Gradable (D/N)	Faisceau (°)	IP	Multiple de vente	Unité fact.	DEEE HT	PU HT
✓ ABI ENDLR630	PACK de 6 x Spot LED Spryte 230V Fixe 8W 60° 830 RESERVE REXEL	8	620	78	60	fixe	25 000	non	60	IP44	1	P.	-	132,93 €
✓ ABI ENDLR640	PACK de 6 x Spot LED Spryte 230V Fixe 8W 60° 840 RESERVE REXEL	8	680	78	60	fixe	25 000	non	60	IP44	1	P.	-	141,68 €
✓ ABI ENDL1016030	Spot LED Spryte 230V Fixe 8W 60° 3000K Non-Dim	8	620	78	60	fixe	25 000	non	60	IP44	1	P.	-	25,25 €
✓ ABI ENDL1016040	Spot LED Spryte 230V Fixe 8W 60° 4000K Non-Dim	8	680	78	60	fixe	25 000	non	60	IP44	1	P.	-	24,87 €

## APEX

AURORA®



Encastré lèche-mur à COB LED haute puissance conçu pour les applications commerciales  
Rotation 350° & inclinaison 35° - Disponible avec faisceau 24° et 45°  
Pas d'émission d'UV par la source LED Sans risque de décoloration ou de détérioration des couleurs  
Livré avec driver LED déporté  
Protection contre les surtensions de 1,5 kV  
Garantie 3 ans - 40 000 Heures (L70)

Référence	Désignation	Puissance ECL (W)	Flux lumineux (lm)	Diamètre (mm)	Encastrement (mm)	Réglabilité	Durée de vie (h)	Gradable (D/N)	Faisceau (°)	IP	Multiple de vente	Unité fact.	DEEE HT	PU HT
✓ ABI ENRSP32440	Downlight Led orientable Apex 30W 3000lm 24° 4000K blanc	30	3000	180	170	orientable	40 000	non	24	IP20	1	P.	-	154,27 €
✓ ABI ENRSP34540	Downlight Led orientable Apex 30W 3000lm 45° 4000K blanc	30	3000	180	170	orientable	40 000	non	45	IP20	1	P.	-	154,27 €

## E8

AURORA®



Encastré à LED intégrée gradable & lentille faible éblouissement EnFiniti™  
Faisceau large de 60° pour une distribution lumineuse accrue  
Recouvrable d'isolant déroulé (jusqu'à 300mm max)  
Driver intégré avec bornes automatiques de connexion repiquables pour câble souple et rigide  
IP65 avec collerette aluminium ultra mince (vendue séparément)  
25 000 heures (L70) Garantie 3 ans

Référence	Désignation	Puissance ECL (W)	Flux lumineux (lm)	Diamètre (mm)	Encastrement (mm)	Réglabilité	Durée de vie (h)	Gradable (D/N)	Faisceau (°)	IP	Multiple de vente	Unité fact.	DEEE HT	PU HT
✓ ABI ENDE830	Spot BBC E8 8W fixe 60° 830 gradable recouvrable (sans collerette)	8	580	85	70	fixe	25 000	oui	60	IP65	1	P.	-	44,42 €
✓ ABI ENDE840	Spot BBC E8 8W fixe 60° 840 gradable recouvrable (sans collerette)	8	620	85	70	fixe	25 000	oui	60	IP65	1	P.	-	44,42 €
✓ ABI ENBZE8W	Collerette aluminium IP65 pr spot E8 BL (sans luminaire)									IP65	1	P.	-	6,42 €



Référence	Désignation	Puissance ECL (W)	Flux lumineux (lm)	Diamètre (mm)	Encastrement (mm)	Réglabilité	Durée de vie (h)	Gradable (D/N)	Faisceau (°)	IP	Multiple de vente	Unité fact.	DEEE HT	PU HT
✓ POL 575030	LED'UP DESIGN BL 3000K 6W 38° ORI	6	470	82	67	orientable	30 000	non	38	IP20	1	P.	0,04 €	40,03 €
✓ POL 575031	LED'UP DESIGN BL 4000K 38° ORI	6	490	82	67	orientable	30 000	non	38	IP20	1	P.	0,04 €	40,23 €
✓ POL 577060	LED'UP DESIGN BL 3000K 8W 60° ORI	8	590	82	67	orientable	30 000	oui	60	IP20	1	P.	0,04 €	54,64 €
✓ POL 577160	LED'UP DESIGN ALU 3000K 8W 60° ORI	8	590	82	67	orientable	30 000	oui	60	IP20	1	P.	0,04 €	54,90 €

Caractéristiques techniques, Conditionnement, Multiple de vente, Unité de facturation, visuels, Euroclasse, DEEE HT, PU HT en Euros et hors DEEE et Eco-mobilier: donnés à titre indicatif et susceptibles de modifications sans préavis, ils ne nous engagent qu'après confirmation expresse. Les prix unitaires indiqués sont ceux des réseaux COAXEL, REXEL et SCT, ils ne s'appliquent pas pour le réseau ESPACE ELEC.  
Pour plus d'informations, consultez votre agence habituelle ou connectez-vous sur notre site internet rexel.fr - N.C-nous consulter.

✓ Produit stocké

# ÉCLAIRAGE INTÉRIEUR DÉCORATIF

## ENCASTRÉS LED INTÉGRÉES



Référence	Désignation	Puissance ECL (W)	Flux lumineux (lm)	Diamètre (mm)	Encastrement (mm)	Réglabilité	Durée de vie (h)	Gradable (O/N)	Faisceau (°)	IP	Multiple de vente	Unité fact.	DEEE HT	PU HT
✓ <b>POL 60450</b>	BE GOOD LED GU10 BL 6W 3000K ORI	6	500	83	72	orientable	20 000	oui	38	IP20	1	P.	0,04 €	16,58 €
✓ <b>POL 60451</b>	BE GOOD LED GU10 BL 6W 4000K ORI	6	550	83	72	orientable	20 000	oui	38	IP20	1	P.	0,04 €	16,58 €
✓ <b>POL 63400</b>	RTIGHT LED GU10 BL 6W 3000K FIXE	6	500	88	76	fixe	20 000	oui	38	IP20	1	P.	0,04 €	32,09 €
✓ <b>POL 63500</b>	RTIGHT LED GU10 BL 6W 3000K ORI	6	500	95	86	orientable	20 000	oui	38	IP20	1	P.	0,04 €	34,48 €
✓ <b>POL 62010</b>	ALU16 LED GU10 AL rond 6W 3000K	6	500	92	80	orientable	20 000	oui	38	IP20	1	P.	0,04 €	30,41 €
✓ <b>POL 60810</b>	ECO DECO LED GU10 BL 6W 3000K FIXE	6	500	82	70	fixe	20 000	oui	38	IP20	1	P.	0,04 €	32,09 €
✓ <b>POL 60811</b>	ECO DECO LED GU10 BL 6W 4000K FIXE	6	550	82	70	fixe	20 000	oui	38	IP20	1	P.	0,04 €	32,09 €



Référence	Désignation	Puissance ECL (W)	Flux lumineux (lm)	Diamètre (mm)	Encastrement (mm)	Réglabilité	Durée de vie (h)	Gradable (O/N)	Faisceau (°)	IP	Multiple de vente	Unité fact.	DEEE HT	PU HT
✓ <b>DCS 112221</b>	DL 126 LED, encastré rond, blanc, 2,8W LED 3000K, 12V	2,8	160	65	57x14	fixe	30 000	non	90	IP20	1	P.	-	40,30 €
✓ <b>DCS 112222</b>	DL 126 LED, encastré rond, chrome, 2,8W LED 3000K, 12V	2,8	160	65	57x14	fixe	30 000	non	90	IP20	1	P.	-	40,30 €
✓ <b>DCS 112181</b>	Cadre de montage pour DL 126, rond, blanc			66	14						1	P.	-	10,59 €
<b>DCS 112182</b>	Cadre de montage pour DL 126, rond, chrome			66	14						1	P.	-	10,59 €
✓ <b>DCS 470507</b>	ALIMENTATION LED 12W, 12V	12								IP20	1	P.	-	35,25 €
<b>DCS 114380</b>	Kit NEW TRIA 68 LED, rond, noir, 9W, 3000K, 38°, alim inclus	12	775	82	68x60	orientable	40 000	oui	38	IP20	1	P.	-	80,70 €
✓ <b>DCS 114390</b>	Kit NEW TRIA 68 LED, carré, noir, 9W, 3000K, 38°, alim inclus	12	775	82x82	68x60	orientable	40 000	oui	38	IP20	1	P.	-	87,46 €
<b>DCS 114391</b>	Kit NEW TRIA 68 LED, carré, blanc, 9W, 3000K, 38°, alim inclus	12	800	82x82	68x60	orientable	40 000	oui	38	IP20	1	P.	-	87,46 €
<b>DCS 113970</b>	KIT NEW TRIA MINI LED rond noir 3000K 30° alim & clips ressorts inclus	4,4	143	52	40x40		30 000			IP44	1	P.	-	56,56 €
✓ <b>DCS 113971</b>	KIT NEW TRIA MINI LED rond blanc 3000K 30° alim & clips ressorts incl	4,4	143	52	40x40		30 000			IP44	1	P.	-	55,45 €
<b>DCS 1000793</b>	ALAMEA LED, encastré, blanc, LED 35W 4000K	29,6	2750		130x225x145		35 000			IP20	1	P.	-	141,30 €
<b>DCS 1000794</b>	ALAMEA LED, encastré, blanc, LED 45W 4000K	36	3800		130x225x145		35 000			IP20	1	P.	-	181,70 €
✓ <b>DCS 1001015</b>	KAMUELA ECO LED, encastré, noir, LED 6,5W 3000K, 38°, variable, IP65	6,5	400	88	80x71		25 000			IP65	1	P.	-	33,23 €
✓ <b>DCS 1001016</b>	KAMUELA ECO LED, encastré, blanc, LED 6,5W 3000K, 38°, variable, IP65	6,5	400	88	80x71		25 000			IP65	1	P.	-	33,23 €
✓ <b>DCS 1001017</b>	KAMUELA ECO LED, encastré, noir, LED 6,5W 4000K, 38°, variable, IP65	6,5	400	88	80x71		25 000			IP65	1	P.	-	33,23 €
✓ <b>DCS 1001018</b>	KAMUELA ECO LED, encastré, blanc, LED 6,5W 4000K, 38°, variable, IP65	6,5	400	88	80x71		25 000			IP65	1	P.	-	33,23 €

ÉCLAIRAGE

Caractéristiques techniques, Conditionnement, Multiple de vente, Unité de facturation, visuels, Euroclasse, DEEE HT, PU HT en Euros et hors DEEE et Eco-mobilier; donnés à titre indicatif et susceptibles de modifications sans préavis. is ne nous engageant qu'après confirmation expresse. Les prix unitaires indiqués sont ceux des réseaux COAXEL, REXEL et SCT, ils ne s'appliquent pas pour le réseau ESPACE ELEC. Pour plus d'informations, consultez votre agence habituelle ou connectez-vous sur notre site internet rexel.fr - N.C=nous consulter.

✓ Produit stocké



Référence	Désignation	Puissance ECL (W)	Flux lumineux (lm)	Diamètre (mm)	Encastrement (mm)	Réglabilité	Durée de vie (h)	Gradable (O/N)	Faisceau (°)	IP		Multiple de vente	Unité fact.	DEEE HT	PU HT
✓ <b>NOL 912060</b>	LEDSTAR SPOT ENCASTRE/ SAILLIE BLANC MAT 2,4W LED 2 700K (700MA)	2,4	130	82	57/64	fixe	50 000	oui	40	IP54		1	P.	-	45,15 €
✓ <b>NOL 820041</b>	ALIMENTATION 10W - 700MA POUR LEDSTAR	10		260/62				oui		IP20		1	P.	-	70,57 €
✓ <b>NOL 901231</b>	JUNISTAR GYRO DIMTOWARM BLANC MAT 6W LED 42° 2000K-2800K	6	520	94	83	orientable	50 000	oui	42	IP44		1	P.	-	82,78 €
<b>NOL 907002</b>	NANO ENCASTRE DE PLAFOND 1W 15° LED 3000K BLANC MAT	1	65	33	25	fixe	50 000	oui	15	IP44		1	P.	-	17,20 €
✓ <b>NOL 907004</b>	NANO ENCASTRE DE PLAFOND 1W 36° LED 3000K BLANC MAT	1	65	33	25	fixe	50 000	oui	36	IP44		1	P.	-	17,20 €
✓ <b>NOL 907012</b>	NANO TILT ENCASTRE DE PLAFOND 4W 36° LED 3000K BLANC MAT	4	320	48	40	orientable	50 000	oui	36	IP44		1	P.	-	21,50 €
✓ <b>NOL 820072</b>	ALIMENTATION 9W 350mA 230V POUR NANO/ NANO TILT	9		57				oui		IP20		1	P.	-	26,88 €
<b>NOL 820091</b>	ALIMENTATION 17W 350mA 230V POUR NANO/ NANO TILT	17		166/47				oui		IP20		1	P.	-	49,45 €

## VERANDA



éclairage architectural

## VERANDA

éclairage architectural

Référence	Désignation	Puissance ECL (W)	Flux lumineux (lm)	Diamètre (mm)	Encastrement (mm)	Réglabilité	Durée de vie (h)	Gradable (O/N)	Faisceau (°)	IP		Multiple de vente	Unité fact.	DEEE HT	PU HT
✓ <b>FDG VE063D100</b>	ENCASTRE VERANDA LED 6W blanc 3000K 40deg	6	640	40	35	fixe	50 000	oui	40	IP64		1	P.	-	39,83 €
✓ <b>FDG VE064D100</b>	ENCASTRE VERANDA LED 6W blanc 4000K 40deg	6	650	40	35	fixe	50 000	oui	40	IP64		1	P.	-	39,83 €
✓ <b>FDG VE063D700</b>	ENCASTRE VERANDA LED 6W RAL 7016 3000K 40deg	6	640	40	35	fixe	50 000	oui	40	IP64		1	P.	-	40,23 €
✓ <b>FDG SV90013</b>	Convertisseur radio + Télécommande VERANDA. Pour 3 à 11 spots 6W. Classe II	75					50 000	oui		IP20		1	P.	-	227,60 €
✓ <b>FDG CR20M001</b>	Convertisseur Radio DIMMABLE pour 3 à 11 spots 6W. Classe II	75					50 000	oui		IP20		1	P.	-	187,77 €

Caractéristiques techniques, Conditionnement, Multiple de vente, Unité de facturation, visuels, Euroclasse, DEEE HT, PU HT en Euros et hors DEEE et Eco-mobilier; donnés à titre indicatif et susceptibles de modifications sans préavis. ils ne nous engageant qu'après confirmation expresse. Les prix unitaires indiqués sont ceux des réseaux COAXEL, REXEL et SCT, ils ne s'appliquent pas pour le réseau ESPACE ELEC.

Pour plus d'informations, consultez votre agence habituelle ou connectez-vous sur notre site internet rexel.fr - N.C-nous consulter.

✓ Produit stocké

# ÉCLAIRAGE INTÉRIEUR DÉCORATIF

## ENCASTRÉS LED 230V

### KIT LED



Spot orientable IP20 à encastrer, équipé d'une lampe LED GU10 gradable. Solution facile et rapide à installer. Contenu du kit : collerette blanche, lampe LED, clips, culot GU10, support et bornier de connexion. Durée de vie de la lampe 25 000 h. Garantie 3 ans.

### KIT LED - KITS



Référence	Désignation	Puissance ECL (W)	Flux lumineux (lm)	Diamètre (mm)	Encastrement (mm)	Réglabilité	Culot	Faisceau (°)	Durée de vie (h)	Gradable (O/N)	IP	Classe électrique	Forme	Hauteur (mm)	Multiple de vente	Unité fact.	DEEE HT	PU HT
<b>OSR 156746</b>	Spot Kit LED ADJ 7W/3000K GU10 DIM REXEL	7	520	88,5	75	orientable	GU10	36	25 000	oui	IP20	II	Rond	100	1	P.	0,16 €	31,11 €
<b>OSR 156760</b>	Spot Kit LED ADJ 7W/4000K GU10 DIM REXEL	7	520	88,5	75	orientable	GU10	36	25 000	oui	IP20	II	Rond	100	1	P.	0,16 €	31,11 €

### ZADORA / BOMBAY KIT LED COREPRO - KITS



Référence	Désignation	Puissance ECL (W)	Flux lumineux (lm)	Diamètre (mm)	Encastrement (mm)	Réglabilité	Culot	Faisceau (°)	Durée de vie (h)	Gradable (O/N)	IP	Forme	Multiple de vente	Unité fact.	DEEE HT	PU HT	
✓ <b>PHI 070154</b>	ZADORA RS049B LED-MS-40-SW-3000-GU10	4	375	85	75	orientable	GU10	36	25 000	oui	IP20	rond		1	P.	0,16 €	25,65 €
✓ <b>PHI 070130</b>	ZADORA RS049B LED-MS-40-SW-4000-GU10	4	390	85	75	orientable	GU10	36	25 000	oui	IP20	rond		1	P.	0,16 €	25,65 €
✓ <b>PHI 597703125</b>	BOMBAY LED 4,5 COREPRO white recessed	4,5		84	74	orientable	GU10	36	15 000	non	IP20	rond		1	P.	0,16 €	31,65 €

### ISOPRO



Ecastré LED spécial constructions RT2012  
Recouvrable de tous types d'isolants (rouleau / soufflé / projeté) - compatible pare-vapeur  
Collerette quart de tour IP65 en fonte d'aluminium - accès facile à la lampe en face avant  
Équipé d'un connecteur 3 pôles à bornes rapides et repiquables  
Faible profondeur d'encastrement grâce à son capot souple  
Coupe-feu à 30, 60 & 90mn dans les plafonds ignifugés  
Livré avec lampe LED GU10 5W 60°  
25 000 heures (L70) - Garantie 2 ans

### ISOPRO - KITS



Référence	Désignation	Puissance ECL (W)	Flux lumineux (lm)	Diamètre (mm)	Encastrement (mm)	Réglabilité	Culot	Faisceau (°)	Durée de vie (h)	Gradable (O/N)	IP	Forme	Hauteur (mm)	Multiple de vente	Unité fact.	DEEE HT	PU HT
✓ <b>ABI ENAL110W30</b>	Kit spot encastré aluminium IP65 IsoPRO GU10 5W 3000K blanc	5	500	90	75	fixe	GU10	60	25 000	non	IP65	rond	100	1	P.	0,16 €	43,92 €
✓ <b>ABI ENAL110W40</b>	Kit spot encastré aluminium IP65 IsoPRO GU10 5W 4000K blanc	5	520	90	75	fixe	GU10	60	25 000	non	IP65	rond	100	1	P.	0,16 €	43,92 €

### POWER DECO



Kit spot encastré LED spécial rénovation  
Corps en thermoplastique - remplacement des spots encastrés traditionnels  
Basculant -/+30° - Fixation de la lampe par bague circlip  
Livré avec lampe LED GU10 4W  
Angle de faisceau large de 60° pour une distribution lumineuse accrue  
25 000 heures (L70) - Garantie 3 ans

### POWER DECO - KITS



Référence	Désignation	Puissance ECL (W)	Flux lumineux (lm)	Diamètre (mm)	Encastrement (mm)	Réglabilité	Culot	Faisceau (°)	Durée de vie (h)	Gradable (O/N)	IP	Forme	Hauteur (mm)	Multiple de vente	Unité fact.	DEEE HT	PU HT
✓ <b>ABI ENAL1434MW30</b>	Kit POWER DECO PC Basse-Lum BM 240V + connect rapide	4	400	98	70	fixe	GU10	60	25 000	non	IP65	rond	95	1	P.	0,16 €	27,08 €
✓ <b>ABI ENAL1434MW40</b>	Kit POWER DECO PC Basse-Lum BM 240V + connect rapide	4	420	98	70	fixe	GU10	60	25 000	non	IP65	rond	95	1	P.	0,16 €	27,08 €

Caractéristiques techniques, Conditionnement, Multiple de vente, Unité de facturation, visuels, Euroclasse, DEEE HT, PU HT en Euros et hors DEEE et Eco-mobilier; donnés à titre indicatif et susceptibles de modifications sans préavis. is ne nous engageant qu'après confirmation expresse. Les prix unitaires indiqués sont ceux des réseaux COAXEL, REXEL et SCT, ils ne s'appliquent pas pour le réseau ESPACE ELEC. Pour plus d'informations, consultez votre agence habituelle ou connectez-vous sur notre site internet rexel.fr - N.C-nous consulter.



## POWER ECO

AURORA®



## POWER ECO - KITS

AURORA®

Référence	Désignation	Puissance ECL (W)	Flux lumineux (lm)	Diamètre (mm)	Encastrement (mm)	Réglabilité	Culot	Faisceau (°)	Durée de vie (h)	Gradable (O/N)	IP	Forme	Hauteur (mm)	Multiple de vente	Unité fact.	DEEE HT	PU HT
✓ <b>ABI ENAL1424W30</b>	Kit POWER ECO PC Basc BL 240V + connect rapide	4	400	83	72	orientable	GU10	60	25 000	non	IP65	rond	95	1	P.	0,16 €	21,41 €
✓ <b>ABI ENAL1424W40</b>	Kit POWER ECO PC Basc BL 240V + connect rapide	4	420	83	72	orientable	GU10	60	25 000	non	IP65	rond	95	1	P.	0,16 €	21,41 €

## R TIGHT



## R TIGHT - APPAREILS SEULS

Référence	Désignation	Puissance ECL (W)	Diamètre (mm)	Encastrement (mm)	Réglabilité	Culot	IP	Classe électrique	Forme	Hauteur (mm)	Multiple de vente	Unité fact.	DEEE HT	PU HT
✓ <b>POL 62400</b>	RTIGHT BLANC MAT FIXE - BBC	6	88	76	fixe	GU10	IP20	II	rond	90	1	P.	0,01 €	20,16 €
✓ <b>POL 62410</b>	RTIGHT BLANC MAT ORIENTABLE - BBC	6	95	86	orientable	GU10	IP20	II	rond	97	1	P.	0,01 €	22,41 €

## BE BEST BBC



## BE BEST BBC - APPAREILS SEULS

Référence	Désignation	Puissance ECL (W)	Diamètre (mm)	Encastrement (mm)	Réglabilité	Culot	IP	Classe électrique	Forme	Hauteur (mm)	Multiple de vente	Unité fact.	DEEE HT	PU HT
✓ <b>POL 234400</b>	BE BEST BLANC FIXE IP44 GU10	50	81	68	fixe	GU10	IP44	II	rond	90	1	P.	-	18,13 €
✓ <b>POL 236510</b>	BE BEST BLANC FIXE IP65 GU10 - BBC	50	81	68	fixe	GU10	IP65	II	rond	90	1	P.	-	25,29 €
✓ <b>POL 236520</b>	BE BEST BLANC ORI IP65 GU10 - BBC	50	92	88	orientable	GU10	IP65	II	rond	90	1	P.	-	31,26 €
✓ <b>POL 256520</b>	BE BEST blanc ORI GUS.3 - IP65 BBC	50	92	88	orientable	GUS.3	IP65	III	rond	90	1	P.	-	29,30 €

## BE BEST DESIGN BBC



## BE BEST DESIGN BBC - APPAREILS SEULS

Référence	Désignation	Puissance ECL (W)	Diamètre (mm)	Encastrement (mm)	Réglabilité	Culot	IP	Classe électrique	Forme	Hauteur (mm)	Multiple de vente	Unité fact.	DEEE HT	PU HT
✓ <b>POL 246524</b>	BE BEST DESIGN ROND BLANC ORI - IP65 BBC	50	106	88	orientable	GU10	IP65	II	rond	90	1	P.	-	38,82 €

Caractéristiques techniques, Conditionnement, Multiple de vente, Unité de facturation, visuels, Euroclasse, DEEE HT, PU HT en Euros et hors DEEE et Eco-mobilier; donnés à titre indicatif et susceptibles de modifications sans préavis, ils ne nous engagent qu'après confirmation expresse. Les prix unitaires indiqués sont ceux des réseaux COAXEL, REXEL et SCT, ils ne s'appliquent pas pour le réseau ESPACE ELEC. Pour plus d'informations, consultez votre agence habituelle ou connectez-vous sur notre site internet rexel.fr - N.C-nous consulter.

✓ Produit stocké

# ÉCLAIRAGE INTÉRIEUR DÉCORATIF

## ENCASTRÉS LED 230V

### ALU 16



### ALU 16 - APPAREILS SEULS

Référence	Désignation	Puissance ECL (W)	Diamètre (mm)	Encastrement (mm)	Réglabilité	Culot	IP	Classe électrique	Forme	Hauteur (mm)	Multiple de vente	Unité fact.	DEEE HT	PU HT
✓ <b>POL 26200</b>	ALU 16 rond finition alu GU10 max 50W	50	92	80	orientable	GU10	IP20	II	rond	80	1	P.	-	20,88 €
✓ <b>POL 26201</b>	ALU 16 carré finition alu GU10 max 50W	50	92	80	orientable	GU10	IP20	II	carré	80	1	P.	-	20,88 €

## ENCASTRÉS ÉTANCHES LED INTÉGRÉES

### AIR BLOCK



Encastré LED IP65 dimmable en aluminium blanc, recouvrable et livré avec sa boîte d'encastrement étanche à l'air. Il peut être recouvert de tout type d'isolant, même soufflé et est adapté à la démarche BBC (étanche à l'air grâce à son joint d'étanchéité). Il offre également un excellent confort visuel (UGR <20). Et c'est Made In France !

Référence	Désignation	Puissance ECL (W)	Flux lumineux (lm)	Diamètre (mm)	Encastrement (mm)	Hauteur (mm)	Réglabilité	Durée de vie (h)	IP	Classe électrique	Faisceau (°)	Gradable (O/N)	Multiple de vente	Unité fact.	DEEE HT	PU HT
✓ <b>ARI 50260</b>	AIR BLOCK 38° 6W/3000K + boîte	6	430	90	67	57	fixe	35 000	IP65	I	36	oui	1	P.	-	73,18 €
✓ <b>ARI 50271</b>	AIR BLOCK 38° 6W/4000K + boîte	6	460	90	67	57	fixe	35 000	IP65	I	36	oui	1	P.	-	72,48 €

### BIRDY



Référence	Désignation	Puissance ECL (W)	Flux lumineux (lm)	Diamètre (mm)	Encastrement (mm)	Hauteur (mm)	Réglabilité	Durée de vie (h)	IP	Classe électrique	Faisceau (°)	Gradable (O/N)	Multiple de vente	Unité fact.	DEEE HT	PU HT
✓ <b>ARI 50039</b>	BIRDY BLC LED 11W/3000K IP44	11	785	110	90	65	fixe	35 000	IP40/IP44	II	115	oui	1	P.	-	67,78 €
✓ <b>ARI 50040</b>	BIRDY blanc LED 11W/4000K IP44	11	845	110	90	65	fixe	35 000	IP40/IP44	II	115	oui	1	P.	-	68,52 €

### HIDRO LED



Kits GU10 IP65. Adapté à la démarche BBC (étanche à l'air grâce à son joint d'étanchéité). Alimentation Classe 2 fournie séparée. Lampe 6W 500lm 15000h fournie.

Référence	Désignation	Puissance ECL (W)	Flux lumineux (lm)	Diamètre (mm)	Encastrement (mm)	Hauteur (mm)	Réglabilité	Durée de vie (h)	IP	Classe électrique	Faisceau (°)	Gradable (O/N)	Multiple de vente	Unité fact.	DEEE HT	PU HT
✓ <b>ARI 51044</b>	Kit HIDRO LED 6E blanc 6W/3000K	6	500	86	72	134	fixe	15000	IP20/65	II	36	non	1	P.	0,16 €	37,74 €
✓ <b>ARI 51045</b>	Kit HIDRO LED 6E blanc 6W/4000K	6	520	86	72	134	fixe	15000	IP20/65	II	36	non	1	P.	0,16 €	37,74 €

### CLASSO LED



Référence	Désignation	Puissance ECL (W)	Flux lumineux (lm)	Diamètre (mm)	Encastrement (mm)	Hauteur (mm)	Réglabilité	Durée de vie (h)	IP	Classe électrique	Faisceau (°)	Gradable (O/N)	Multiple de vente	Unité fact.	DEEE HT	PU HT
✓ <b>ARI 4620</b>	Kit CLASSO LED blanc 6W/4000K	6	390	100	75	130	fixe	15000	IP20/44	III	55	non	1	P.	0,16 €	60,03 €

Caractéristiques techniques, Conditionnement, Multiple de vente, Unité de facturation, visuels, Euroclasse, DEEE HT, PU HT en Euros et hors DEEE et Eco-mobilier; donnés à titre indicatif et susceptibles de modifications sans préavis. is ne nous engageant qu'après confirmation expresse. Les prix unitaires indiqués sont ceux des réseaux COAXEL, REXEL et SCT, ils ne s'appliquent pas pour le réseau ESPACE ELEC.

Pour plus d'informations, consultez votre agence habituelle ou connectez-vous sur notre site internet [rexel.fr](http://rexel.fr) - N.C.=nous consulter.

✓ Produit stocké

## AQUAPRO



Encastré LED IP65 recouvrable en aluminium blanc, alimentation intégrée, reprogrammable.  
Haut confort visuel (UGR <22). Adapté à la démarche BBC (étanche à l'air grâce à son joint d'étanchéité). Durée de Vie : 35000H.

Référence	Désignation	Puissance ECL (W)	Flux lumineux (lm)	Diamètre (mm)	Encastrement (mm)	Hauteur (mm)	Réglabilité	Durée de vie (h)	IP	Classe électrique	Faisceau (°)	Gradable (O/N)	Multiple de vente	Unité fact.	DEEE HT	PU HT	
✓ ARI 50410	AQUAPRO LED 8W/3000K IP65	8	635	90	73	55	fixe	35 000	IP20/65	II	60	non		1	P.	-	46,55 €
✓ ARI 50411	AQUAPRO LED 8W/4000K IP65	8	650	90	73	55	fixe	35 000	IP20/65	II	60	non		1	P.	-	46,55 €

## GRACE



Référence	Désignation	Puissance ECL (W)	Flux lumineux (lm)	Diamètre (mm)	Encastrement (mm)	Hauteur (mm)	Réglabilité	Durée de vie (h)	IP	Classe électrique	Faisceau (°)	Gradable (O/N)	Multiple de vente	Unité fact.	DEEE HT	PU HT	
✓ ARI 50330	GRACE BLC LED 5W/3000K	5	440	92	70	64	fixe	30 000	IP40/44	II	90	non		1	P.	-	16,82 €
✓ ARI 50332	GRACE BLC LED 5W/4000K	5	460	92	70	64	fixe	30 000	IP40/44	II	90	non		1	P.	-	16,82 €
✓ ARI 50331	GRACE BLC LED 7W/3000K	7	630	92	70	64	fixe	30 000	IP40/44	II	90	non		1	P.	-	28,85 €
✓ ARI 50333	GRACE BLC LED 7W/4000K	7	660	92	70	64	fixe	30 000	IP40/44	II	90	non		1	P.	-	28,85 €

## MARINA LED



Spots encastrés en aluminium haute qualité  
Spécialement conçu pour la salle de Bain - Idéal volumes 1 et 2  
Équipé d'un pot d'encastrement amovible pour faciliter l'installation  
Clipsage de collerette en face avant pour accès facile à la lampe  
Livré avec douille et patte de norme  
Garantie 3 ans

Référence	Désignation	Puissance ECL (W)	Flux lumineux (lm)	Diamètre (mm)	Encastrement (mm)	Hauteur (mm)	Réglabilité	Durée de vie (h)	IP	Classe électrique	Multiple de vente	Unité fact.	DEEE HT	PU HT
✓ ABI AL13110KT	Kit Marina LED IP65 GUS,3 bl	5	500	84	74	121	fixe	25 000	IP65	III	1	P.	0,16 €	61,73 €

## LED'UP DESIGN



Référence	Désignation	Puissance ECL (W)	Flux lumineux (lm)	Diamètre (mm)	Encastrement (mm)	Hauteur (mm)	Réglabilité	Durée de vie (h)	IP	Classe électrique	Faisceau (°)	Gradable (O/N)	Multiple de vente	Unité fact.	DEEE HT	PU HT	
✓ POL 573030	LED'UP DESIGN BL 6W 3000K 38°	6	470	82	62	60	fixe	30 000	IP65	III	38	non		1	P.	0,04 €	39,25 €
✓ POL 573031	LED'UP DESIGN BL 6W 4000K 38°	6	490	82	62	60	fixe	30 000	IP65	III	38	non		1	P.	0,04 €	39,64 €

## PIREQ



Référence	Désignation	Puissance ECL (W)	Flux lumineux (lm)	Diamètre (mm)	Encastrement (mm)	Hauteur (mm)	Réglabilité	Durée de vie (h)	IP	Classe électrique	Faisceau (°)	Gradable (O/N)	Multiple de vente	Unité fact.	DEEE HT	PU HT
✓ DCS 1000260	PIREQ IP encastré, carré, blanc mat, 9W, LED 3000K, 38°, alim incluse	12	800	80x80	60x50	45	fixe	40 000	IP65	II	38	Oui	1	P.	-	N.C
✓ DCS 1000257	PIREQ IP encastré, rond, blanc mat, 9W, LED 3000K, 38°, alim incluse	12	800	80	60x50	45	fixe	40 000	IP65	II	38	Oui	1	P.	-	N.C
✓ DCS 1000258	PIREQ IP encastré, rond, alu brossé, 9W, LED 3000K, 38°, alim incluse	12	800	80	60x50	45	fixe	40 000	IP65	II	38	Oui	1	P.	-	N.C
✓ DCS 1000261	PIREQ IP encastré, carré, alu brossé, 9W, LED 3000K, 38°, alim incluse	12	800	80x80	60x50	45	fixe	40 000	IP65	II	38	Oui	1	P.	-	N.C

Caractéristiques techniques, Conditionnement, Multiple de vente, Unité de facturation, visuels, Euroclasse, DEEE HT, PU HT en Euros et hors DEEE et Eco-mobilier; donnés à titre indicatif et susceptibles de modifications sans préavis. ils ne nous engageant qu'après confirmation expresse. Les prix unitaires indiqués sont ceux des réseaux COAXEL, REXEL et SCT, ils ne s'appliquent pas pour le réseau ESPACE ELEC.

Pour plus d'informations, consultez votre agence habituelle ou connectez-vous sur notre site internet [www.rexel.fr](http://www.rexel.fr) - N.C-nous consulter.

✓ Produit stocké

# ÉCLAIRAGE INTÉRIEUR DÉCORATIF

## ENCASTRÉS ÉTANCHES LED INTÉGRÉES

### H2 PRO 550



Encastrés de plafond LED dimmable 230V, étanches à l'air (RT2012). Disponibles en faisceau de 38° et 70° avec bornier de connexion rapide. Haut rendement lumineux de 100lm/W+, choix de collerettes rondes ou carrées. Parfaits pour les emplacements où vous souhaitez adapter l'éclairage en fonction de la situation. H2 Pro 550 T recouvrable de tous types d'isolants.

Référence	Désignation	Puissance ECL (W)	Flux lumineux (lm)	Diamètre (mm)	Encastrement (mm)	Hauteur (mm)	Réglabilité	Durée de vie (h)	IP	Faisceau (°)	Gradable (O/N)	Multiple de vente	Unité fact.	DEEE HT	PU HT
✓ SLH DLT35660NW	H2 PRO 550 T, faisceau 70 degrés 4000K, DIM 230V, IP65, RT2012, recouvrable tous isolants	5,2	580	90	64-72	49	fixe	70 000	IP65	70	oui	1	P.	-	59,40 €
✓ SLH DLT35660WV	H2 PRO 550 T, faisceau 70 degrés 3000K, DIM 230V, IP65, RT2012, recouvrable tous isolants	5,2	550	90	64-72	49	fixe	70 000	IP65	70	oui	1	P.	-	59,40 €
✓ SLH RB359BS	Collerette ronde acier brossé											2	P.	-	4,55 €
✓ SLH RB359MW	Collerette ronde blanc mat											2	P.	-	4,13 €
✓ SLH DLT4286500	H2 Pro 550 CS couleurs LED commutables, dimmable 230V, 6,4W, recouvrable tous isolants	6,4	600	90	64-72	49	fixe	70 000	IP65	65	oui	1	P.	-	64,05 €

### H2 PRO DUSK/ELECT



H2 PRO DUSK: Encastrés de plafond DIM to WARM, IP65 et RT2012 avec bornier de connexion rapide. Parfaits pour adapter l'éclairage d'une pièce tout au long de la journée. Choix de collerettes interchangeables. H2 Pro ELECT: Encastrés de plafond de basse luminance, UGR14, RT2012 avec bornier de connexion rapide. Parfaits pour des endroits où le confort visuel est essentiel. Choix de collerettes interchangeables.

Référence	Désignation	Puissance ECL (W)	Flux lumineux (lm)	Diamètre (mm)	Encastrement (mm)	Hauteur (mm)	Réglabilité	Durée de vie (h)	IP	Classe électrique	Faisceau (°)	Gradable (O/N)	Multiple de vente	Unité fact.	DEEE HT	PU HT
✓ SLH DLT2425528	H2 Pro DUSK T, faisceau 55°, Dimmable 230V, 2000-2800K, IP65 8,2W	8,2	530	90	60-70	53	fixe	70 000	IP65	II	55	oui	1	P.	-	74,38 €
✓ SLH DLT4074530	H2 PRO Elect T faisceau 45° 3000K, UGR14, IP20, DIM230V, 8,5W	8,5	600	90	64-72	53	fixe	70 000	IP20	II	45	oui	1	P.	-	71,28 €
✓ SLH DLT4074540	H2 PRO Elect T faisceau 45° 4000K, UGR14, IP20, DIM230V, 8,5W	8,5	640	90	64-72	53	fixe	70 000	IP20	II	45	oui	1	P.	-	71,28 €

### H2 LITE T



Encastrés de plafond LED à source unique dimmable, étanches à l'air (RT2012), disponibles en faisceau de 55° avec bornier de connexion rapide. Collerette fixe blanc mat ou acier brossé.

Référence	Désignation	Puissance ECL (W)	Flux lumineux (lm)	Diamètre (mm)	Encastrement (mm)	Hauteur (mm)	Réglabilité	Durée de vie (h)	IP	Faisceau (°)	Gradable (O/N)	Multiple de vente	Unité fact.	DEEE HT	PU HT
✓ SLH DLT688MW5540	H2 Lite T, faisceau 55 degrés, 4000K, finition blanc mat, IP65, RT2012	4,6	490	90	65-75	60	fixe	40 000	IP65	55	Oui	1	P.	-	39,73 €
✓ SLH DLT688BS5540	H2 Lite T, faisceau 55 degrés, 4000K, finition acier brossé, IP65, RT2012	4,6	490	90	65-75	56	fixe	40 000	IP65	55	Oui	1	P.	-	39,73 €
✓ SLH DLT688BS5530	H2 Lite T, faisceau 55 degrés, 3000K, finition alu brossé, IP65, RT2012	4,6	460	90	65-75	60	fixe	40 000	IP65	55	Oui	1	P.	-	39,73 €
✓ SLH DLT688MW5530	H2 Lite T, faisceau 55 degrés, 3000K, finition blanc mat, IP65, RT2012	4,6	460	90	65-75	60	fixe	40 000	IP65	55	Oui	1	P.	-	39,73 €

Caractéristiques techniques, Conditionnement, Multiple de vente, Unité de facturation, visuels, Euroclasse, DEEE HT, PU HT en Euros et hors DEEE et Eco-mobilier; donnés à titre indicatif et susceptibles de modifications sans préavis.   
 is ne nous engageant qu'après confirmation expresse. Les prix unitaires indiqués sont ceux des réseaux COAXEL, REXEL et SCT, ils ne s'appliquent pas pour le réseau ESPACE ELEC.   
 Pour plus d'informations, consultez votre agence habituelle ou connectez-vous sur notre site internet rexel.fr - N.C-nous consulter.

✓ Produit stocké



Référence	Désignation	Puissance ECL (W)	Flux lumineux (lm)	Diamètre (mm)	Encastrement (mm)	Réglabilité	Durée de vie (h)	IP	Faisceau (°)	Gradable (O/N)	Multiple de vente	Unité fact.	DEEE HT	PU HT
<b>FDG ME023C1F04</b>	KIT POUR LA DOUCHE LED 4 x 2W BLANC 500mA 3000K	8	520	34	27	fixe	50 000	IP65	30	oui	1	P.	-	196,36 €
<b>FDG ME024C1F04</b>	KIT POUR LA DOUCHE LED 4 x 2W BLANC 500mA 4000K	8	532	34	27	fixe	50 000	IP65	30	oui	1	P.	-	196,36 €

## ENCASTRÉS ÉTANCHES POUR LAMPES TBT

### APPAREILS SEULS



Référence	Désignation	Puissance ECL (W)	Diamètre (mm)	Encastrement (mm)	Hauteur (mm)	IP	Classe électrique	Multiple de vente	Unité fact.	DEEE HT	PU HT
<b>DCS 1000242</b>	DORENDO QPAR51 encastré, rond, noir mat, max. 50W	50	83	75/115	115	IP20	I	1	P.	-	N.C
<b>DCS 1000243</b>	DORENDO QPAR51 encastré, rond, blanc, max. 50W	50	83	75/115	115	IP20	I	1	P.	-	N.C
<b>DCS 113440</b>	NEW TRIA XL ROND GU10 encastré, noir mat, max. 50W, clips ressorts	50	110	78	105	IP20	I	1	P.	-	41,51 €
<b>DCS 113441</b>	NEW TRIA XL ROND GU10 encastré, blanc mat, max. 50W, clips ressorts	50	110	78	105	IP20	I	1	P.	-	40,30 €
<b>DCS 113446</b>	NEW TRIA XL ROND GU10 encastré, alu brossé, max. 50W, clips ressorts	50	110	78	105	IP20	I	1	P.	-	40,30 €
<b>DCS 113510</b>	NEW TRIA GU10 ROND encastré, blanc mat, max. 50W, clips ressorts	50	90	80	170	IP20	II	1	P.	-	35,25 €
<b>DCS 113491</b>	NEW TRIA 1 GU10 encastré, carré, noir mat, max. 50W, clips ressorts	50	90x90	78	130	IP20	II	1	P.	-	35,25 €
<b>DCS 113511</b>	NEW TRIA 1 GU10 encastré, carré, blanc mat, max. 50W, clips ressorts	50	90x90	78	130	IP20	II	1	P.	-	35,25 €
<b>DCS 111361</b>	NEW TRIA 1 GU10 encastré, carré, alu brossé, max. 50W, clips ressorts	50	90x90	78	130	IP20	II	1	P.	-	35,25 €

rexel.fr

100% connecté avec votre métier



1 million de produits sur tous vos écrans



Conditions d'achats personnalisés



Devis en ligne



Visibilité des stocks et délais



Commande avant 18h = livraison le lendemain



Click & Collect



Suivi des commandes et factures

## CAPOTS D'ESPACEMENT POUR SPOTS ENCASTRÉS

### BIZSPOT



Protection de spots encastrés, utilisée dans le cas d'isolation par laine soufflée et par laine rouleau.  
Matériau : polyamide 6.6 chargé de fibre de verre à 15 %.  
Perçage (mm) : 60 à 90.

Référence	Désignation	Multiple de vente	Unité fact.	DEEE HT	PU HT
<b>BIZ 700900</b>	Système de sécurisation BIZSPOT spécial laine soufflée pour spots Ø 60 à 90 mm (x 5)	1	P.	-	51,79 €
<b>BIZ 700845</b>	Système de sécurisation BIZSPOT pour spots Ø 60 à 90 mm (x 10) Matériau : polyamide 6.6 chargé de fibre de verre à 15 %. Perçage (mm) : 60 à 90. Hauteur de protection à l'isolant : - Bizspot seul : 9,5 cm. - Bizspot + rallonge : 17 cm. Hauteur sous Bizspot pour installation du spot : - Pose dans le support : 79,5 mm. - Pose sur pied : 95 mm.	1	P.	-	59,52 €

Caractéristiques techniques, Conditionnement, Multiple de vente, Unité de facturation, visuels, Euroclasse, DEEE HT, PU HT en Euros et hors DEEE et Eco-mobilier; donnés à titre indicatif et susceptibles de modifications sans préavis, ils ne nous engagent qu'après confirmation expresse. Les prix unitaires indiqués sont ceux des réseaux COAXEL, REXEL et SCT, ils ne s'appliquent pas pour le réseau ESPACE ELEC.

Pour plus d'informations, consultez votre agence habituelle ou connectez-vous sur notre site internet rexel.fr - N.C-nous consulter.

Produit stocké

# ÉCLAIRAGE INTÉRIEUR DÉCORATIF

## CAPOTS D'ESPACEMENT POUR SPOTS ENCASTRÉS

### BIZSPOT









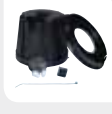

Référence	Désignation	Multiple de vente	Unité fact.	DEEE HT	PU HT	
✓ BIZ 700846	Rallonge pour BIZSPOT (x 5) Matériau : polyamide 6.6 chargé fibre de verre à 15 %. Hauteur (mm) : 79,5. Ø maximum (mm) : 200. Ø minimum (mm) : 60. Hauteur de protection à l'isolant : - BIZSPOT seul : 9,5 cm. - BIZSPOT + rallonge : 17 cm.		1	P.	-	29,21 €

### SPOTCLIP



La famille SpotClip offre une gamme de solutions uniques qui facilitent l'installation des spots encastrables dans les faux plafonds. Utilisables aussi bien sur des panneaux de lambris que sur des plaques de plâtre, ces accessoires présentent de nombreux avantages thermiques et mécaniques. Ces nouveaux systèmes d'installation électrique offrent de multiples possibilités d'utilisation dans les domaines de la rénovation et de la construction neuve.

Référence	Désignation	Multiple de vente	Unité fact.	DEEE HT	PU HT	
✓ HNE 14800076	SpotClip-I Compatible avec des spots de 62 à 90 mm de diamètre et offre une hauteur maximum disponible de 70 mm. Isolation déroulée.		1	P.	-	7,50 €
✓ HNE 14800098	SpotClip-II Compatible avec des spots de 62 à 90 mm de diamètre et offre une hauteur maximum disponible de 95 mm. Isolation déroulée ou projetée.		10	P.	-	8,94 €
✓ HNE 14800123	SpotClip-Box Compatible avec des spots de diamètre max. 75 mm et offre une hauteur maximum disponible de 130 mm. BBC & RT2012 - Protection à 360°.		1	P.	-	29,04 €
✓ HNE 14800119	SpotClip-Kit 150 Compatible avec différents diamètres de downlights de 100 à 270 mm, il offre une hauteur maximum disponible de 140 mm.		10	P.	-	15,93 €
✓ HNE 14800120	SpotClip-Kit 240 Compatible avec différents diamètres de downlights de 170 à 310 mm, il offre une hauteur maximum disponible de 230 mm.		10	P.	-	17,06 €
✓ HNE 14800117	SpotClip-Plate 600 Prédécoupé aux diamètres des luminaires encastrés les plus courants de 75 à 314 mm, il permet de renforcer les plaques minérales et de protéger l'installation.		10	P.	-	38,70 €
✓ HNE 14800102	SpotClip-Caps 16/25 Combinés au SpotClip-Plate et disposés sur des tubes IRL, ils permettent d'éviter de percer la laine déroulée facilement déchirable.		40	P.	-	4,09 €
✓ HNE 14800121	SpotClip-III Compatible avec des spots de 60 à 120 mm de diamètre et offre une hauteur maximum disponible de 115 mm. Isolation déroulée.		5	P.	-	13,20 €
HNE 14800146	SpotClip-IV Slim Compatible avec des spots LED extraplats de 73 à 83 mm de diamètre et offre une hauteur maximum disponible de 43 mm. Isolation déroulée ou projetée.		10	P.	-	8,11 €

Caractéristiques techniques, Conditionnement, Multiple de vente, Unité de facturation, visuels, Euroclasse, DEEE HT, PU HT en Euros et hors DEEE et Eco-mobilier; donnés à titre indicatif et susceptibles de modifications sans préavis. ils ne nous engageant qu'après confirmation expresse. Les prix unitaires indiqués sont ceux des réseaux COAXEL, REXEL et SCT, ils ne s'appliquent pas pour le réseau ESPACE ELEC.

Pour plus d'informations, consultez votre agence habituelle ou connectez-vous sur notre site internet rexel.fr - N.C=nous consulter.

✓ Produit stocké



# PROJECTEURS À LED

## CORELINE PROJECTOR

**PHILIPS**



Projecteur accessible pour les petits magasins.

Référence	Désignation	Puissance ECL (W)	Flux lumineux (lm)	Gradable (O/N)	IP	Classe électrique	Multiple de vente	Unité fact.	DEEE HT	PU HT
✓ PHI 069424	CORELINE PROJECTOR ST120T LED85-24-/830 PSU BK	11	800	non	IP20	II	1	P.	-	88,92 €
✓ PHI 069431	CORELINE PROJECTOR ST120T LED85-24-/840 PSU BK	11	800	non	IP20	II	1	P.	-	88,92 €

## GREENSPACE ACCENT PROJECTEUR

**PHILIPS**





Projecteur performant pour toutes les moyennes surfaces ou magasins de mode.

Référence	Désignation	Puissance ECL (W)	Flux lumineux (lm)	Gradable (O/N)	IP	Classe électrique	Multiple de vente	Unité fact.	DEEE HT	PU HT
PHI 171858	ST320T LED275/830 PSU WB BK MTS	23	2700	non	IP20	II	1	P.	-	175,32 €
PHI 171841	ST320T LED275/830 PSU WB WH MTS	23	2700	non	IP20	II	1	P.	-	181,50 €

# PLAFONNIERS

## PLAFONNIERS LED

**PHILIPS**

Référence	Désignation	Puissance ECL (W)	Flux lumineux (lm)	Diamètre (mm)	Hauteur (mm)	Largeur (mm)	IP	Multiple de vente	Unité fact.	DEEE HT	PU HT	
PHI 070475	CORELINE PLAFONNIER DN135C LED10S/840 PSU II WH	13	1000	169			IP20		1	P.	-	77,62 €
✓ PHI 070499	CORELINE PLAFONNIER DN135C LED20S/840 PSU II WH	28	2000	219			IP20		1	P.	-	91,73 €
✓ PHI 318143116	TWIRLY 27K ceiling lamp white 1X12W 240V	12	800	290	66	290	IP20		1	P.	-	58,35 €
✓ PHI 318143117	Twirly 4000K ceiling lamp white 1x12W	12	800	350					1	P.	-	58,35 €
✓ PHI 318153116	TWIRLY 27K ceiling lamp white 1X17W 240V	17	1100	350	66	350	IP20		1	P.	-	80,06 €
✓ PHI 318153117	Twirly 4000K ceiling lamp white 1x17W	17	1700	350					1	P.	-	80,06 €

## C4

**aric**



Plafonnier décoratif LED, en version STANDARD, SENSOR ou REMOTE :

SENSOR : détection de mouvement réglable et détection crépusculaire. Possibilité de régler la sensibilité de la détection, de 10 à 100% . Possibilité de régler la durée d'éclairage, de 5s à 15 min. Possibilité d'activer la détection crépusculaire à 50 lux.

REMOTE : dimmable grâce à la télécommande fournie. Possibilité de régler l'intensité lumineuse, de 10% à 100% sur 10 paliers. Possibilité de régler la température de couleur, de 2700K à 6000K sur 9 paliers. Fonctions : veille, mémoire et timer 10/30 min.

Colerette amovible (3 couleurs disponibles : blanc, gris, alu). Connexion sans outil. Durée de Vie : 25000H.

## C4 - PLAFONNIERS LED À DETECTION

**aric**

Référence	Désignation	Puissance ECL (W)	Flux lumineux (lm)	Diamètre (mm)	Hauteur (mm)	IP	Multiple de vente	Unité fact.	DEEE HT	PU HT
✓ ARI 50510	C4 BLC 16W/4000K IP44 SENSOR	16	1150	310	85	IP44	1	P.	-	77,11 €
✓ ARI 50511	C4 BLC 21W/4000K IP44 SENSOR	21	1500	410	85	IP44	1	P.	-	97,16 €

## C4 - PLAFONNIERS LED

**aric**

Référence	Désignation	Puissance ECL (W)	Flux lumineux (lm)	Diamètre (mm)	Hauteur (mm)	IP	Multiple de vente	Unité fact.	DEEE HT	PU HT
✓ ARI 50429	PLAF. C4 BLC 10W/4000K IP44	10	800	260	85	IP44	1	P.	-	69,86 €
✓ ARI 50430	PLAF. C4 BLC 21W/4000K IP44	21	1500	360	85	IP44	1	P.	-	86,62 €
✓ ARI 50520	C4 BLC 16W/27-60K IP44 REMOTE	16	1150	310	85	IP44	1	P.	-	83,28 €
✓ ARI 50521	C4 BLC 21W/27-60K IP44 REMOTE	21	1500	410	85	IP44	1	P.	-	101,79 €

Caractéristiques techniques, Conditionnement, Multiple de vente, Unité de facturation, visuels, Euroclasse, DEEE HT, PU HT en Euros et hors DEEE et Eco-mobilier; donnés à titre indicatif et susceptibles de modifications sans préavis. ils ne nous engagent qu'après confirmation expresse. Les prix unitaires indiqués sont ceux des réseaux COAXEL, REXEL et SCT, ils ne s'appliquent pas pour le réseau ESPACE ELEC. Pour plus d'informations, consultez votre agence habituelle ou connectez-vous sur notre site internet rexel.fr - N.C-nous consulter.

✓ Produit stocké

# ÉCLAIRAGE INTÉRIEUR DÉCORATIF

## PLAFONNIERS

### JUDY



Gamme de spots et appliques LED Made in France. Vendus avec lampes GU10 LED dimmables.

### JUDY - PLAFONNIERS LED



Référence	Désignation	Puissance ECL (W)	Flux lumineux (lm)	Longueur (mm)	Diamètre (mm)	Hauteur (mm)	IP	Multiple de vente	Unité fact.	DEEE HT	PU HT
✓ <b>ARI 4150</b>	JUDY B3 GU10 A/LED 5W/3000K	16,5	1215	700		136	IP20	1	P.	0,48 €	193,69 €
✓ <b>ARI 4151</b>	JUDY P3 GU10 A/LED 5W/3000K	16,5	1215		220	145	IP20	1	P.	0,48 €	168,29 €



### NOLAN - PLAFONNIERS LED



Référence	Désignation	Puissance ECL (W)	Flux lumineux (lm)	Longueur (mm)	Hauteur (mm)	IP	Multiple de vente	Unité fact.	DEEE HT	PU HT	
<b>ARI 50678</b>	NOLAN B2 GU10 A/LED 5,5W/3000K	11	710	336	128	IP20		1	P.	0,32 €	119,63 €

### PLAFONNIERS MULTI SPOTS

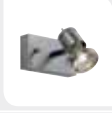

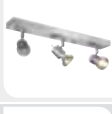
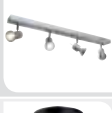
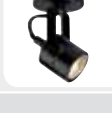
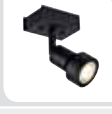
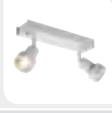
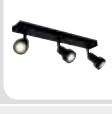
Référence	Désignation	Puissance ECL (W)	Flux lumineux (lm)	Longueur (mm)	Diamètre (mm)	Hauteur (mm)	Largeur (mm)	IP	Multiple de vente	Unité fact.	DEEE HT	PU HT	
✓ <b>DCS 147441</b>	ASTO 1 applique et plafonnier, alu brossé, GU10 spot, max. 75W	75		120		100	65	IP20		1	P.	-	40,30 €
✓ <b>DCS 147442</b>	ASTO 2 applique et plafonnier, alu brossé, 2x GU10 Spot, max. 75W	150		260		100	65	IP20		1	P.	-	77,67 €
✓ <b>DCS 147443</b>	ASTO 3 applique et plafonnier, alu brossé, 3x GU10 Spot, max. 75W	225		455		100	65	IP20		1	P.	-	97,87 €
✓ <b>DCS 147444</b>	ASTO 4 applique et plafonnier, alu brossé, 4x GU10 Spot, max. 75W	300		630		100	65	IP20		1	P.	-	141,30 €
✓ <b>DCS 132020</b>	SPOT 79 230V applique et plafonnier, noir, GU10, max. 50W	50		95	85	150		IP20		1	P.	-	40,30 €
✓ <b>DCS 132024</b>	SPOT 79 230V applique et plafonnier, gris argent, GU10, max. 50W	50		95	85	150		IP20		1	P.	-	40,30 €
✓ <b>DCS 132021</b>	SPOT 79 230V applique et plafonnier, blanc, GU10, max. 50W	50		95	85	150		IP20		1	P.	-	40,30 €
✓ <b>DCS 147360</b>	PURI 1 plafonnier, noir mat, GU10, max. 50W, anneau déco inclus	50		86	35	86	56	IP20		1	P.	-	50,40 €
✓ <b>DCS 147361</b>	PURI 1 plafonnier, blanc mat, GU10, max. 50W, anneau déco inclus	50		86	35	86	56	IP20		1	P.	-	50,40 €
✓ <b>DCS 147370</b>	PURI 2 plafonnier, noir mat, GU10, max. 2x50W, anneau déco inclus	100		245	35	86	56	IP20		1	P.	-	85,75 €
✓ <b>DCS 147371</b>	PURI 2 plafonnier, blanc mat, GU10, max. 2x50W, anneau déco inclus	100		245	35	86	56	IP20		1	P.	-	85,75 €
✓ <b>DCS 147380</b>	PURI 3 plafonnier, noir mat, GU10, max. 3x50W, anneau déco inclus	150		405	35	86	56	IP20		1	P.	-	114,33 €
✓ <b>DCS 147381</b>	PURI 3 plafonnier, blanc mat, GU10, max. 3x50W, anneau déco inclus	150		405	35	86	56	IP20		1	P.	-	111,00 €

Caractéristiques techniques, Conditionnement, Multiple de vente, Unité de facturation, visuels, Euroclasse, DEEE HT, PU HT en Euros et hors DEEE et Eco-mobilier; donnés à titre indicatif et susceptibles de modifications sans préavis.   
 ils ne nous engageant qu'après confirmation expresse. Les prix unitaires indiqués sont ceux des réseaux COAXEL, REXEL et SCT, ils ne s'appliquent pas pour le réseau ESPACE ELEC.   
 Pour plus d'informations, consultez votre agence habituelle ou connectez-vous sur notre site internet rexel.fr - N.C=nous consulter.

✓ Produit stocké

## PLAFONNIERS MULTI SPOTS



Référence	Désignation	Puissance ECL (W)	Flux lumineux (lm)	Longueur (mm)	Diamètre (mm)	Hauteur (mm)	Largeur (mm)	IP	Multiple de vente	Unité fact.	DEEE HT	PU HT
✓ <b>DCS 163020</b>	SIMA LED, applique et plafonnier, rond, LED 25W, 3000K, variable	22	2300		300	58		IP44	1	P.	-	148,36 €
✓ <b>DCS 163030</b>	SIMA LED, applique et plafonnier, carré, LED 25W, 3000K, variable	22	2300	300		58	300	IP44	1	P.	-	169,57 €
<b>DCS 151810</b>	ENOLA_B CL-1 plafonnier, noir, GU10, max. 35W	35			67	140		IP20	1	P.	-	62,31 €
<b>DCS 151811</b>	ENOLA_B CL-1 plafonnier, blanc, GU10, max. 35W	35			67	140		IP20	1	P.	-	62,31 €

### RS 16L



Plafonnier RS 16 L à détecteur, 60 W, mural ou plafonnier. Angle de détection de 360° avec ouverture angulaire de 160°  
Portée Ø 3 - 8 m, couverture = 50 m², temporisation et seuil de luminosité réglable. Classe II. Mise en réseau et marche forcée.

### RS 16L - PLAFONNIERS LED À DÉTECTION



Référence	Désignation	Puissance ECL (W)	Flux lumineux (lm)	Longueur (mm)	Diamètre (mm)	Hauteur (mm)	Largeur (mm)	IP	Multiple de vente	Unité fact.	DEEE HT	PU HT
✓ <b>DHL 8383</b>	RS 16 blanc LED	9,5	940	252	252	85	252	IP44	1	P.	0,04 €	97,20 €
✓ <b>DHL 738013</b>	RS 16 blanc E27	60		275	275	95	275	IP44	1	P.	0,11 €	88,94 €

### RS PRO LED P1



Hublot LED à Détection ajustable par potentiomètre (50 cm à 4 m) et obturateurs, Simplicité de montage, IP54, IK07. Garantie 5 ans.

### RS PRO LED P1 - PLAFONNIERS LED À DÉTECTION



Référence	Désignation	Puissance ECL (W)	Flux lumineux (lm)	Longueur (mm)	Diamètre (mm)	Hauteur (mm)	Largeur (mm)	IP	Multiple de vente	Unité fact.	DEEE HT	PU HT
<b>DHL 56032</b>	RS PRO LED P1	9,5	1010	280	280	110	280	IP54	1	P.	0,06 €	126,90 €
<b>DHL 56049</b>	RS PRO LED P1 SLAVE Hublot LED sans détection	9	1010	280	280	110	280	IP54	1	P.	0,06 €	97,20 €

### DL VARIO QUATTRO PRO LED



Hublot LED à détection infrarouge invisible ajustable par potentiomètre (1 m à 12 m) dans 4 sens (détection carré), 14 W, 1430 lm, 4000K, Pose jusqu'à 6 m, Mise en réseau / Marche forcée, Simplicité de montage, IP 54, Garantie 5 ans. IK07

### DL VARIO QUATTRO PRO LED - PLAFONNIERS LED À DÉTECTION



Référence	Désignation	Puissance ECL (W)	Flux lumineux (lm)	Longueur (mm)	Diamètre (mm)	Hauteur (mm)	Largeur (mm)	IP	Multiple de vente	Unité fact.	DEEE HT	PU HT
✓ <b>DHL 57589</b>	Hublot à détection IR intégrée	14	1430	310	310	69	310	54	1	P.	0,12 €	198,45 €

Caractéristiques techniques, Conditionnement, Multiple de vente, Unité de facturation, visuels, Euroclasse, DEEE HT, PU HT en Euros et hors DEEE et Eco-mobilier; donnés à titre indicatif et susceptibles de modifications sans préavis, ils ne nous engagent qu'après confirmation expresse. Les prix unitaires indiqués sont ceux des réseaux COAXEL, REXEL et SCT, ils ne s'appliquent pas pour le réseau ESPACE ELEC.

Pour plus d'informations, consultez votre agence habituelle ou connectez-vous sur notre site internet rexel.fr - N.C-nous consulter.

✓ Produit stocké

# ÉCLAIRAGE INTÉRIEUR DÉCORATIF

## PLAFONNIERS

### PLAFONNIERS LED



Référence	Désignation	Puissance ECL (W)	Flux lumineux (lm)	Longueur (mm)	Diamètre (mm)	Hauteur (mm)	Largeur (mm)	IP	Multiple de vente	Unité fact.	DEEE HT	PU HT	
<b>NOL 906301</b>	GYRO CUBE BLANC 1X6W 42° LED 3000K	6	625	132		65	132	IP21		1	P.	-	87,08 €
<b>NOL 906321</b>	GYRO CUBE BLANC 2X6W 42° LED 3000K	2X6	2X625	231		65	132	IP21		1	P.	-	132,23 €
✓ <b>NOL 912451</b>	ZOOM ROND BLANC MAT LED 6W 36° GU10 3000K	1X6	375		102	76		IP20		1	P.	0,16 €	81,71 €
✓ <b>NOL 912441</b>	ZOOM RONDELL BLANC MAT LED 3X6W 36° GU10 3000K	3X6	3X375		229	72		IP20		1	P.	0,48 €	217,17 €

### FLAT POLYMERO



### FLAT POLYMERO - PLAFONNIERS LED



Référence	Désignation	Puissance ECL (W)	Flux lumineux (lm)	Diamètre (mm)	Hauteur (mm)	IP	Multiple de vente	Unité fact.	DEEE HT	PU HT
<b>RZB 311518002619</b>	WD/D-L.LED/8X2,2W-4000K D460.M.HF-BWM. Avec détecteur.	19	2150	460	120	IP40	1	P.	-	319,00 €
<b>RZB 3119460024</b>	APPLIQUE / PLAFONNIERS 20,4W-4000K D360,H100,PC	21	2000	360	100	IP40	1	P.	-	204,00 €
<b>RZB 3116960023</b>	PENDL.LED/12X7,4W-4000K D1040,LPI300 (version suspension)	100	10 900	1040	230	IP40	1	P.	-	1 456,80 €

### HOME - PLAFONNIERS LED



Référence	Désignation	Puissance ECL (W)	Flux lumineux (lm)	Diamètre (mm)	Hauteur (mm)	IP	Multiple de vente	Unité fact.	DEEE HT	PU HT
✓ <b>RZB 2211790021</b>	HOME 502 Applique/plafonnier LED/30W-4000K D400,H48,	30	2500	400	52	IP20		1	-	127,00 €
✓ <b>RZB 2211820021</b>	HOME 503 Applique/plafonnier LED /30W-4000K 400X400X50	30	2500		51	IP20		1	-	148,00 €
✓ <b>RZB 221183002</b>	HOME 504 Diam 298mm 25W 2000lm 3000K	25	1850	298	51	IP20		1	-	126,00 €
✓ <b>RZB 2211830021</b>	HOME 504 Diam 298mm 25W 2000lm 4000K	25	2000	298	51	IP20		1	-	126,00 €

### DROP28



Appareil pour installation en applique et au plafond, aussi bien à l'intérieur qu'à l'extérieur, composé d'un corps en technopolymère avec diffuseur en verre pressé satiné à l'intérieur et à l'extérieur. Entrée latérale Ø 16 ou 20 mm (orifice défonçable). Clips en acier chromé pour un accrochage rapide du diffuseur à la base. Des pictogrammes de signalisation sont disponibles en accessoires.

### DROP28 - HUBLOTS A LED INTEGREES



Référence	Désignation	Puissance ECL (W)	Flux lumineux (lm)	Diamètre (mm)	Hauteur (mm)	IP	Multiple de vente	Unité fact.	DEEE HT	PU HT
<b>PRI 303468</b>	DROP 28 LED 16W SMD 3000K GR/M	16	1336	276	95	IP55	1	P.	-	183,84 €
✓ <b>PRI 303471</b>	DROP 28 LED 16W SMD 4000K ANTR	16	1382	276	95	IP55	1	P.	-	183,84 €



Caractéristiques techniques, Conditionnement, Multiple de vente, Unité de facturation, visuels, Euroclasse, DEEE HT, PU HT en Euros et hors DEEE et Eco-mobilier; donnés à titre indicatif et susceptibles de modifications sans préavis. is ne nous engageant qu'après confirmation expresse. Les prix unitaires indiqués sont ceux des réseaux COAXEL, REXEL et SCT, ils ne s'appliquent pas pour le réseau ESPACE ELEC.

✓ Produit stocké

# APPLIQUES



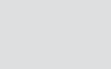
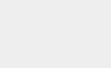

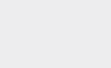
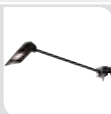
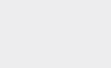

## APPLIQUES LED

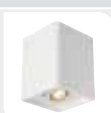

Référence	Désignation	Puissance ECL (W)	Flux lumineux (lm)	Température de couleur (K)	Longueur (mm)	Largeur (mm)	Hauteur (mm)	IP	Classe électrique	Dimensions (mm)	Multiple de vente	Unité fact.	DEEE HT	PU HT	
✓ DCS 146682	DIO FLEX PLATE LED applique, chrome, 1x 1W, 3000K	2.2	70		498	90		IP20	I			1	P.	-	100,90 €
✓ DCS 146701	PIPOFLEX applique, blanc mat, 4W, 3000K	4.6	200	3000	230	125	40	IP20	I	160 (flexible)		1	P.	-	97,77 €
✓ DCS 146704	PIPOFLEX applique, gris argent, 4W, 3000K	4.6	200	3000	230	125	40	IP20	I	160 (flexible)		1	P.	-	95,85 €
DCS 151710	CARISO WL-2, applique, noir/laiton, LED 7,5W, 3000K	11	200		164	95	146	IP20	I			1	P.	-	216,34 €
DCS 151713	CARISO WL-2, applique, laiton, LED 7,5W, 3000K	11	390		164	95	146	IP20	I			1	P.	-	207,96 €
DCS 1000880	TODAY LED, spot sur tige, noir, long, LED 29W 4000K, IP65	29	2600					IP20	I			1	P.	-	201,90 €
DCS 1000881	TODAY LED, spot sur tige, blanc, long, LED 29W 4000K, IP65	29	2600					IP20	I			1	P.	-	201,90 €

## APPLIQUES POUR LAMPES 230V

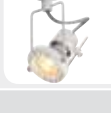

Référence	Désignation	Puissance ECL (W)	Longueur (mm)	Largeur (mm)	Hauteur (mm)	IP	Classe électrique	Culot	Multiple de vente	Unité fact.	DEEE HT	PU HT	
DCS 151801	ENOLA_B UP/DOWN applique, blanche, 2x GU10, max. 50W	2x50	85	67	220	IP20	I	GU10		1	P.	-	118,37 €
DCS 151800	ENOLA_B UP/DOWN applique, noir, 2x GU10, max. 50W	2x50	85	67	220	IP20	I	GU10		1	P.	-	118,37 €
DCS 148530	PHELIA, applique, noir, GU10, max. 35W, sans interrupteur marche/arrêt	35	200	118	150	IP20	I	GU10		1	P.	-	137,10 €
DCS 148004	PLASTRA plafonnier, carré, plâtre blanc, GU10, max. 35W	35	90	90	135	IP20	I	GU10		1	P.	-	73,78 €
DCS 148051	PLASTRA BOX 1 plafonnier, carré, plâtre blanc, GU10, max. 35W	35	130	130	165	IP20	I	GU10		1	P.	-	100,64 €
✓ DCS 148018	PLASTRA CUBE applique, carré, plâtre blanc, G9, max. 42W	42	115	115	115	IP20	I	G9		1	P.	-	65,55 €
✓ DCS 147250	KALU, 1 spot, QRB111 applique et plafonnier, noir mat, max. 50W	50	150	90	190	IP20	I			1	P.	-	111,00 €
✓ DCS 147260	KALU, 2 spots, QRB111 applique et plafonnier, noir mat, max. 2x 50W	2x50	300	90	190	IP20	I			1	P.	-	191,80 €
DCS 1000705	NAUTIC SPOT, applique/plafonnier, noir, QPAR51 max. 50W	50	80	95	155	IP20	I			1	P.	-	45,35 €
DCS 1000706	NAUTIC SPOT, applique/plafonnier, blanc, QPAR51 max. 50W	50	80	95	155	IP20	I			1	P.	-	45,35 €

Caractéristiques techniques, Conditionnement, Multiple de vente, Unité de facturation, visuels, Euroclasse, DEEE HT, PU HT en Euros et hors DEEE et Eco-mobilier; donnés à titre indicatif et susceptibles de modifications sans préavis, ils ne nous engagent qu'après confirmation expresse. Les prix unitaires indiqués sont ceux des réseaux COAXEL, REXEL et SCT, ils ne s'appliquent pas pour le réseau ESPACE ELEC. Pour plus d'informations, consultez votre agence habituelle ou connectez-vous sur notre site internet rexel.fr - N.C-nous consulter.

✓ Produit stocké

# ÉCLAIRAGE INTÉRIEUR DÉCORATIF

## APPLIQUES

### APPLIQUES LED



Référence	Désignation	Puissance ECL (W)	Flux lumineux (lm)	Largeur (mm)	Hauteur (mm)	IP	Classe électrique	Dimensions (mm)	Multiple de vente	Unité fact.	DEEE HT	PU HT
✓ ARI 4148	JUDY 01 GU10 A/LED 5W/3000K	5.5	410	67	67	IP20	II	67x67x140	1	P.	0,16 €	53,98 €
ARI 50676	NOLAN B1 GU10 A/LED 5,5W/3000K	5.5	355	175	60	IP20	I	175x60x128	1	P.	0,16 €	64,30 €
✓ ARI 50161	HAWAII LED 8w/3000k	8	500	300	50	IP20	II	50x300x125	1	P.	-	217,01 €
✓ ARI 50160	TAHITI LED 10w/3000k	10	710	100	113	IP20	I	113x100	1	P.	-	190,52 €
ARI 50553	APPL.ALTON 15W/3000K BOIS BLC	15	700	270	135	IP20	I	135x270x70	1	P.	-	224,30 €
✓ ARI 50554	APPL.GRANT LED 15W/3000K BLC	15	700	290	135	IP20	I	135x290x70	1	P.	-	194,33 €
ARI 50547	PALACE 2X9W/3000K DIM NOIR/OR	18	1100	300	70	IP20	I	70x300x94	1	P.	-	276,63 €
ARI 50560	TAYLOR 2X10W/3000K DIM NOIR/OR	20	1300	350	125	IP20	I	125x350x112	1	P.	-	242,24 €

### FIT WALL - APPLIQUES LED



Référence	Désignation	Puissance ECL (W)	Flux lumineux (lm)	Température de couleur (K)	Longueur (mm)	Largeur (mm)	Hauteur (mm)	IP	Classe électrique	Multiple de vente	Unité fact.	DEEE HT	PU HT
✓ PHI 340581116	FIT WALL LAMP LED chrome 2X2.5W selv	5	370	2700	333	64	63	IP44	II	1	P.	-	111,27 €
✓ PHI 340591116	FIT WALL LAMP LED chrome 3X2.5W selv	7.5	560	2700	483	67	63	IP44	II	1	P.	-	142,48 €

### STAR



Appliques idéales pour l'habitat. Accessibles et Design, elles dynamisent les espaces.

### STAR - APPLIQUES LED



Référence	Désignation	Puissance ECL (W)	Flux lumineux (lm)	Température de couleur (K)	Longueur (mm)	Largeur (mm)	Hauteur (mm)	IP	Classe électrique	Multiple de vente	Unité fact.	DEEE HT	PU HT
✓ PHI 562403116	STAR Spot LED blanc 1x4,5W SELV	4.5	500	2700	60	118	82	IP20	I	1	P.	-	36,64 €
✓ PHI 562423116	STAR bar/tube white 2x4.5W SELV	9	1000	2700	60	198	82	IP20	I	1	P.	-	65,13 €
✓ PHI 562443116	STAR bar/tube white 4x4.5W SELV	18	2000	2700	60	560	82	IP20	I	1	P.	-	130,27 €

Caractéristiques techniques, Conditionnement, Multiple de vente, Unité de facturation, visuels, Euroclasse, DEEE HT, PU HT en Euros et hors DEEE et Eco-mobilier; donnés à titre indicatif et susceptibles de modifications sans préavis. is ne nous engageant qu'après confirmation expresse. Les prix unitaires indiqués sont ceux des réseaux COAXEL, REXEL et SCT, ils ne s'appliquent pas pour le réseau ESPACE ELEC. Pour plus d'informations, consultez votre agence habituelle ou connectez-vous sur notre site internet rexel.fr - N.C= nous consulter.

✓ Produit stocké

## RUNNER



PHILIPS

### RUNNER - APPLIQUES POUR LAMPES 230V

PHILIPS

Référence	Désignation	Puissance ECL (W)	Longueur (mm)	Largeur (mm)	Hauteur (mm)	IP	Classe électrique	Culot	Multiple de vente	Unité fact.	DEEE HT	PU HT
✓ PHI 530904812	Runner single spot aluminium 1	50W max	110	90	107	IP20	I	GU10	1	P.	-	50,56 €
✓ PHI 530903112	Runner single spot white 1x50W	50W max	110	90	107	IP20	I	GU10	1	P.	-	46,46 €

## PAISLEY



PHILIPS

### PAISLEY - APPLIQUES POUR LAMPES 230V

PHILIPS

Référence	Désignation	Puissance ECL (W)	Longueur (mm)	Largeur (mm)	IP	Classe électrique	Culot	Multiple de vente	Unité fact.	DEEE HT	PU HT
PHI 5057131PN	PAISLEY single spot white 1xNW	max 50w	134	92	IP20	I	GU10	1	P.	-	30,75 €
PHI 5057231PN	PAISLEY bar/tube white 2xNW 23	max 50w	118	443	IP20	I	GU10	1	P.	-	50,33 €
PHI 5057331PN	PAISLEY bar/tube white 3xNW 23	max 50w	118	535	IP20	I	GU10	1	P.	-	67,10 €
PHI 5057431PN	PAISLEY bar/tube white 4xNW 23	max 50w	118	628	IP20	I	GU10	1	P.	-	88,07 €

## MILLENNIUM



PHILIPS

### MILLENNIUM - APPLIQUES LED

PHILIPS

Référence	Désignation	Puissance ECL (W)	Flux lumineux (lm)	Température de couleur (K)	Longueur (mm)	Largeur (mm)	Hauteur (mm)	IP	Classe électrique	Multiple de vente	Unité fact.	DEEE HT	PU HT
✓ PHI 531903116	MILLENNIUM single spot white 1x4,5W SELV	4	500	2700	110	110	127	IP20	I	1	P.	-	70,56 €
✓ PHI 531923116	MILLENNIUM bar/tube LED white 2X4W SELV	8	1000	2700	260	70	127	IP20	I	1	P.	-	122,13 €

## SUSPENSIONS DÉCORATIVES

### 1906 PENDULUM

LEDVANCE



EDITION 1906 : Gamme d'éclairage performante dans un style vintage.

PENDELUM 1906 : suspension associant une base en aluminium de haute qualité, avec une finition noire ou dorée, à un câble textile noir. Equipée d'un filin coulissant, elle peut être positionnée avec une grande flexibilité dans la pièce.

Référence	Désignation	Diamètre (mm)	Longueur (mm)	Culot	IP	Multiple de vente	Unité fact.	DEEE HT	PU HT
OSR 153868	1906 PENDULUM GOLD PRO - 3M Suspension au design contemporain. Corps en aluminium mate doré, douille E27 et câble de 3m.	68	3000	E27	20	1	P.	-	55,47 €
OSR 153844	1906 PENDULUM BLACK PRO - 3M Suspension esthétique au design contemporain. Corps en aluminium mate noir, douille E27 et câble de 3m.	68	3000	E27	20	1	P.	-	55,47 €
OSR 116917	1906 TRIPLE CANOPY NOIR OSRAM Accessoire de montage au plafond pour combiner 3 Pendulum	200			20	1	P.	-	40,59 €

Caractéristiques techniques, Conditionnement, Multiple de vente, Unité de facturation, visuels, Euroclasse, DEEE HT, PU HT en Euros et hors DEEE et Eco-mobilier; donnés à titre indicatif et susceptibles de modifications sans préavis, ils ne nous engagent qu'après confirmation expresse. Les prix unitaires indiqués sont ceux des réseaux COAXEL, REXEL et SCT, ils ne s'appliquent pas pour le réseau ESPACE ELEC.









✓ Produit stocké

Pour plus d'informations, consultez votre agence habituelle ou connectez-vous sur notre site internet rexel.fr - N.C-nous consulter.

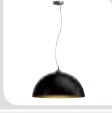
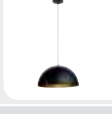
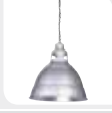
# ÉCLAIRAGE INTÉRIEUR DÉCORATIF

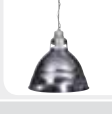
## SUSPENSIONS DÉCORATIVES

SLV

Référence	Désignation	Puissance ECL (W)	Diamètre (mm)	Longueur (mm)	Culot	IP	Classe électrique	Tenue fil incandescent (°C)	Multiple de vente	Unité fact.	DEEE HT	PU HT	
<b>DCS 133050</b>	PARA CONE 20 suspension, ronde, noir/or, E27 max. 60W	60	200	205	E27	IP20	I	850	1	P.	-	166,34 €	
<b>DCS 133019</b>	PARA CONE 30 suspension, E27, rond, cuivre brossé, max. 60W	60	300	310	E27	IP20	I	850	1	P.	-	210,98 €	
<b>DCS 133015</b>	PARA CONE 30 suspension, E27, rond, alu brossé, max. 60W	60	300	310	E27	IP20	I	850		1	P.	-	197,55 €
<b>DCS 133011</b>	PARA CONE 30 suspension, E27, rond, blanc laqué, max. 60W	60	300	310	E27	IP20	I	850	1	P.	-	200,43 €	
<b>DCS 155479</b>	PARA CONE 40 suspension ronde, cuivre brossé, E27 max. 60W	60	400	370	E27	IP20	I	850	1	P.	-	270,48 €	
<b>DCS 155475</b>	PARA CONE 40 suspension ronde, alu brossé, E27, max. 60W	60	400	370	E27	IP20	I	850	1	P.	-	263,86 €	
<b>DCS 149388</b>	ENOLA suspension, rond, noir, E27, max. 60W	60	100	320	E27	IP20	I	850		1	P.	-	114,33 €
✓ <b>DCS 149385</b>	ENOLA suspension, ronde, alu brossé, E27, max. 60W	60	100	320	E27	IP20	I	850	1	P.	-	111,00 €	
<b>DCS 149381</b>	ENOLA suspension, rond, blanche, E27, max. 60W	60	100	320	E27	IP20	I	850	1	P.	-	102,92 €	
✓ <b>DCS 155530</b>	FORCHINI PD-1 suspension, rond, noir/or, E27, max. 40W	40	500	255	E27	IP20	I	850		1	P.	-	260,08 €
✓ <b>DCS 155910</b>	FORCHINI M PD-2 suspension, 40cm, rond, noir/or, E27, max. 40W	40	400	200	E27	IP20	I	850		1	P.	-	260,08 €
<b>DCS 155930</b>	FORCHINI M PD-1 suspension, 50cm, rond, noir/or, E27, max. 40W	40	500	255	E27	IP20	I	850	1	P.	-	390,11 €	
✓ <b>DCS 165350</b>	PARA 380 avec réflecteur gris argent, E27, max. 160W	160	380	400	E27	IP20	I	850		1	P.	-	144,13 €
<b>DCS 165356</b>	PARA 380 avec réflecteur, rouge, E27, max. 160W	160	380	400	E27	IP20	I	850		1	P.	-	147,66 €
✓ <b>DCS 165358</b>	PARA 380 avec réflecteur, alu naturel, E27, max. 160W	160	380	400	E27	IP20	I	850		1	P.	-	141,30 €
✓ <b>DCS 165359</b>	PARA 380 avec réflecteur, noir, E27, max. 160W	160	380	400	E27	IP20	I	850		1	P.	-	141,30 €
<b>DCS 1001344</b>	LED PANEL ROND suspension, blanc mat, LED 40W 3000K, variable 1-10V	39.8	604	27	module LED	IP20	I			1	P.	-	328,25 €
<b>DCS 1001345</b>	LED PANEL ROND suspension, blanc mat, LED 40W 4000K, variable 1-10V	39.8	604	27	module LED	IP20	I			1	P.	-	328,25 €
<b>DCS 133330</b>	PHELIA CONE, suspension, ronde, noire, E27 max. 23W	23	130	255	E27	IP20	I	850		1	P.	-	133,82 €
✓ <b>DCS 133300</b>	PHELIA S, suspension, ronde, noire, E27 max. 23W	23	175	255	E27	IP20	I	850	1	P.	-	133,82 €	
<b>DCS 133310</b>	PHELIA M, suspension, ronde, noire, E27 max. 23W	23	275	320	E27	IP20	I	850	1	P.	-	164,73 €	
✓ <b>DCS 133320</b>	PHELIA L, suspension, ronde, noire, E27 max. 23W	23	280	420	E27	IP20	I	850	1	P.	-	205,94 €	
<b>DCS 961270</b>	CABLE TEXTILE, 10m, noir, 3 pôles		6	1000					1	P.	-	51,91 €	
<b>DCS 961271</b>	CABLE TEXTILE, 10m, blanc, 3 pôles		6	1000					1	P.	-	52,92 €	
✓ <b>DCS 961276</b>	CABLE TEXTILE, 10m, rouge, 3 pôles		6	1000					1	P.	-	52,92 €	
<b>DCS 132600</b>	FITU, patère 1 passe-fil, rond, noir		85	39		IP20	I		1	P.	-	31,56 €	

Caractéristiques techniques, Conditionnement, Multiple de vente, Unité de facturation, visuels, Euroclasse, DEEE HT, PU HT en Euros et hors DEEE et Eco-mobilier; donnés à titre indicatif et susceptibles de modifications sans préavis. is ne nous engageant qu'après confirmation expresse. Les prix unitaires indiqués sont ceux des réseaux COAXEL, REXEL et SCT, ils ne s'appliquent pas pour le réseau ESPACE ELEC. Pour plus d'informations, consultez votre agence habituelle ou connectez-vous sur notre site internet rexel.fr - N.C= nous consulter.

✓ Produit stocké



Référence	Désignation	Puissance ECL (W)	Diamètre (mm)	Longueur (mm)	Culot	IP	Classe électrique	Tenue fil incandescent (°C)	Multiple de vente	Unité fact.	DEEE HT	PU HT
✓ DCS 132650	FITU E27 suspension, ronde, noire, E27, max. 60W, câble de 2,5m	60	44	91	E27	IP20	II		1	P.	-	50,40 €
✓ DCS 1000581	FITU E27 suspension, bambou clair, câble nu 2,5m, max. 60W	60	50		E27		II		1	P.	-	50,40 €
DCS 1000583	FITU E27 suspension, bambou foncé, câble nu 2,5m, max. 60W	60	50		E27		II		1	P.	-	50,40 €
✓ DCS 155560	FENDA, suspension avec patère, noir, E27 max. 60W	60			E27	IP20	I		1	P.	-	57,94 €
DCS 155561	FENDA, suspension avec patère, blanc, E27 max. 60W	60			E27	IP20	I		1	P.	-	58,22 €
✓ DCS 156090	FENDA, abat-jour industriel, aluminium, Ø 40 cm, noir	75	400						1	P.	-	105,94 €
✓ DCS 156091	FENDA, abat-jour industriel, aluminium, Ø 40 cm, blanc	75	400						1	P.	-	100,90 €



**LA CONCEPTION INTELLIGENTE ET INTUITIVE**

■ Implantation

■ Tableau

■ Unifilaire

■ Conformité

Notre solution en vidéo sur [www.esabora-digital-services.com](http://www.esabora-digital-services.com)



Référence	Désignation	Puissance ECL (W)	Diamètre (mm)	Longueur (mm)	Culot	IP	Classe électrique	Tenue fil incandescent (°C)	Multiple de vente	Unité fact.	DEEE HT	PU HT
✓ ARI 4183	NOSTALGIE BLC E27 S/LPE	150	390	212	E27	IP20	I	650	1	P.	-	282,03 €
✓ ARI 4184	NOSTALGIE NOIR E27 S/LPE	150	390	212	E27	IP20	I	650	1	P.	-	282,03 €
✓ ARI 4208	SUSP.COMO E27 BLC/CUIVRE S/LP	60	335	192	E27	IP20	II	850	1	P.	-	77,11 €
✓ ARI 4210	SUSP.COMO E27 NOIR/CUIVRE S/LP	60	335	192	E27	IP20	II	850	1	P.	-	77,11 €
✓ ARI 50449	SUSP.EPOQUE E27 ANTHRACITE	60			E27	IP20	II	650	1	P.	-	18,51 €
✓ ARI 50450	SUSP.EPOQUE E27 LAITON DORE	60			E27	IP20	II	650	1	P.	-	18,51 €

Référence	Désignation	Puissance ECL (W)	Diamètre (mm)	Longueur (mm)	Culot	IP	Classe électrique	Multiple de vente	Unité fact.	DEEE HT	PU HT
✓ NOL 78203030	FLOAT SUSP. D18 E27 maxi 60W cuivre	60	180		E27	IP20	II	1	P.	-	158,94 €
✓ NOL 78213030	FLOAT SUSP. DIA27 E27 60W cuivre	60	270	245	E27	IP20	II	1	P.	-	179,77 €
✓ NOL 78223030	FLOAT SUSP. D39 E27 maxi 60W cuivre	60	390		E27	IP20	II	1	P.	-	240,06 €
✓ NOL 83083030	ARTIST 25 suspension LED cuivre 16W 1209lm 2700K	14	250	60	module LED	IP20	II	1	P.	-	259,54 €
✓ NOL 83093030	ARTIST 40 suspension LED cuivre 27W 2268lm 2700K	24	400	60	module LED	IP20	II	1	P.	-	430,79 €









Caractéristiques techniques, Conditionnement, Multiple de vente, Unité de facturation, visuels, Euroclasse, DEEE HT, PU HT en Euros et hors DEEE et Eco-mobilier; donnés à titre indicatif et susceptibles de modifications sans préavis, ils ne nous engageant qu'après confirmation expresse. Les prix unitaires indiqués sont ceux des réseaux COAXEL, REXEL et SCT, ils ne s'appliquent pas pour le réseau ESPACE ELEC. Pour plus d'informations, consultez votre agence habituelle ou connectez-vous sur notre site internet rexel.fr - N.C-nous consulter.

✓ Produit stocké

# ÉCLAIRAGE INTÉRIEUR DÉCORATIF



## SUSPENSIONS DÉCORATIVES



Référence	Désignation	Puissance ECL (W)	Diamètre (mm)	Longueur (mm)	Culot	IP	Classe électrique		Multiple de vente	Unité fact.	DEEE HT	PU HT
NOL 84343001	STRAP 36 suspension E27 blanc	60	360		E27	IP20	II		1	P.	-	252,80 €
NOL 45053003	BELLY 29 suspension E27 noir	60	290		E27	IP20	II		1	P.	-	145,14 €
NOL 45173001	REYKJAVIK 22 suspension E27 céramique blanc	40	220		E27	IP20	II		1	P.	-	291,35 €
NOL 78353047	KARMA 24 suspension E27 verre fumé	23	240		E27	IP20	II		1	P.	-	204,27 €
NOL 83043032	LOONG suspension LED acier brossé 6W 400lm 3000K 120°	6	50	400	module LED	IP20	II		1	P.	-	250,64 €
NOL 212005	CIRCULUS Suspension LED circulaire blanc mat 17W 1360lm 230V 2700K	17	360	200	module LED	IP21	I		1	P.	-	181,69 €
✓ NOL 212006	CIRCULUS Suspension LED circulaire blanc mat 17W 1360lm 230V 3000K	17	360	200	module LED	IP21	I		1	P.	-	181,69 €
NOL 214005	CIRCULUS Suspension LED circulaire noir mat 17W 1360lm 230V 2700K	17	360	200	module LED	IP21	I		1	P.	-	181,69 €
NOL 8246087009	CONCIDO Suspension D/I 57W 5260lm 3000K blanc alu et verre	57	292	500	module LED	IP20	I		1	P.	-	1 086,10 €
✓ NOL 84800030	AVRA Kit de suspension douille cuivre E27		5	200	E27	IP20	II		1	P.	-	32,89 €
✓ NOL 84800003	AVRA Kit de suspension douille noir E27		5	200	E27	IP20	II		1	P.	-	32,89 €
✓ NOL 84800025	AVRA Kit de suspension douille laiton E27		5	200	E27	IP20	II		1	P.	-	32,89 €
✓ NOL 84800033	AVRA Kit de suspension douille chrome E27		5	200	E27	IP20	II		1	P.	-	32,89 €
✓ NOL 1421070	AVRA lampe E27 2W LED 150lm 2200K striée	2	125	180	E27	IP20	II		1	P.	0,16 €	48,31 €
✓ NOL 1423070	AVRA Lampe E27 2W LED 150lm 2200K Diamant	2	100	145	E27	IP20	II		1	P.	0,16 €	48,31 €

## CABLES TENDUS



Référence	Désignation	Puissance ECL (W)	Diamètre (mm)	Longueur (mm)	Hauteur (mm)	IP	Classe électrique		Multiple de vente	Unité fact.	DEEE HT	PU HT
DCS 186340	Supports longs pour câble tendu T.B.T, noir, 2 pièces, 16cm		50		160				1	P.	-	45,35 €
✓ DCS 186330	Supports courts pour câble tendu T.B.T, noir, 2 pièces, 6cm		50		60				1	P.	-	37,01 €
✓ DCS 186310	Tendeurs moyens pour câble tendu T.B.T, noir, 2 pièces, 10cm		50		115				1	P.	-	58,22 €
✓ DCS 186300	Supports muraux pour câble tendu T.B.T, noir, 2 pièces, 3cm		50	30					1	P.	-	37,01 €
DCS 139130	SALUNA, spot pour câble tendu, MR16, noir	35	55	180	125	IP20	III		1	P.	-	79,43 €
DCS 139100	SYROS, spot pour câble tendu, MR16, noir	50	26	180	100	IP20	III		1	P.	-	70,60 €

Caractéristiques techniques, Conditionnement, Multiple de vente, Unité de facturation, visuels, Euroclasse, DEEE HT, PU HT en Euros et hors DEEE et Eco-mobilier; donnés à titre indicatif et susceptibles de modifications sans préavis. is ne nous engageant qu'après confirmation expresse. Les prix unitaires indiqués sont ceux des réseaux COAXEL, REXEL et SCT, ils ne s'appliquent pas pour le réseau ESPACE ELEC.

Pour plus d'informations, consultez votre agence habituelle ou connectez-vous sur notre site internet rexel.fr - N.C.=nous consulter.

✓ Produit stocké

Référence	Désignation	Puissance ECL (W)	Diamètre (mm)	Longueur (mm)	Hauteur (mm)	IP	Classe électrique	Multiple de vente	Unité fact.	DEEE HT	PU HT
✓ DCS 139090	COSMIC, MR16, orientable, 2 pièces, noir	35	31	182	30	IP20	III	1	P.	-	60,23 €
✓ DCS 139080	TELESKOP, spot pour câble tendu, MR16, 21-52cm, noir	20	45	10	255	IP20	III	1	P.	-	37,01 €
✓ DCS 139070	Spot pour câble tendu, MR16, 60cm, noir	35	30	11	600	IP20	III	1	P.	-	34,89 €
DCS 139050	TENSEQ, câble T.B.T, isolé, 6mm <sup>2</sup> , 20m, noir		4,5	20000			III	1	P.	-	84,73 €
DCS 139030	TENSEQ, câble T.B.T, isolé, 4mm <sup>2</sup> , 20m, noir		4	20000			III	1	P.	-	74,13 €
DCS 138980	Transformateur 105VA, noir, 12V		110		90			1	P.	-	148,36 €
DCS 138990	Transformateur 210VA, noir, 12V		135		130			1	P.	-	243,92 €

## RAILS ÉLECTRIQUES

### PROJECTEUR POUR RAIL

Référence	Désignation	Puissance ECL (W)	Longueur (mm)	Largeur (mm)	Hauteur (mm)	IP	Classe électrique	Multiple de vente	Unité fact.	DEEE HT	PU HT
✓ DCS 143391	PURI spot, blanc, GU10, max. 50W, adaptateur 1 allumage inclus	50	83	36	74	IP20	II	1	P.	-	45,35 €
✓ DCS 143390	PURI spot, noir, GU10, max. 50W, adaptateur 1 allumage inclus	50	83	36	74	IP20	II	1	P.	-	45,35 €
✓ DCS 144200	AVO, adapt. 1 allumage inclus, noir, 1x GU10, max. 50W	50	130	62	80	IP20	II	1	P.	-	46,26 €
✓ DCS 144201	AVO, adapt. 1 allumage inclus, blanc, 1x GU10, max. 50W	50	130	62	80	IP20	II	1	P.	-	46,26 €

### RAIL 1 ALLUMAGE 230V

Référence	Désignation	Longueur (mm)	Largeur (mm)	Hauteur (mm)	IP	Classe électrique	Multiple de vente	Unité fact.	DEEE HT	PU HT
✓ DCS 143021	Rail 1 allumage 230V, 2m, blanc	2000	35	18	IP20	I	1	P.	-	100,90 €
✓ DCS 143131	Embouts pour rail 1 allumage 230V, blanc, 2 pièces	4	35	18			1	P.	-	9,08 €
✓ DCS 143031	Alimentation pour rail 1 allumage 230V, blanc, terre gauche	104	35	18		I	1	P.	-	14,04 €
✓ DCS 143041	Alimentation pour rail 1 allumage 230V, blanc, terre droite	104	35	18		I	1	P.	-	14,32 €
✓ DCS 143091	Connecteur droit pour rail 1 allumage 230V, blanc, électrique	64	35	18		I	1	P.	-	13,29 €
✓ DCS 143101	Connecteur droit pour rail 1 allumage 230V, blanc, avec alimentation c	172	35	18		I	1	P.	-	20,50 €
✓ DCS 143020	Rail 1 allumage 230V, noir, 2m	2000	35	18		I	1	P.	-	100,90 €
✓ DCS 143130	Embouts pour rail 1 allumage 230V, noir, 2 pièces	4	35	18			1	P.	-	9,08 €
✓ DCS 143030	Alimentation pour rail 1 allumage 230V, noir, terre gauche	104	35	18		I	1	P.	-	14,04 €
✓ DCS 143040	Alimentation pour rail 1 allumage 230V, noir, terre droite	104	35	18		I	1	P.	-	14,46 €
✓ DCS 143090	Connecteur droit pour rail 1 allumage 230V, noir, électrique	64	35	18		I	1	P.	-	13,29 €
✓ DCS 143100	Connecteur droit pour rail 1 allumage 230V, noir, avec alimentation	172	35	18		I	1	P.	-	20,70 €

## IKAR



Projecteur LED pour Rail 3 allumages en aluminium blanc avec alimentation intégrée. Faisceau 60°. Durée de Vie : 50000H. Toute une gamme à votre disposition en noir, blanc ou à votre RAL. Existe également pour montage Patère, 1 allumage ou 3 allumages ; pour l'accentuation en faisceau 36°. Et c'est Made In France !

Référence	Désignation	Puissance ECL (W)	Flux lumineux (lm)	Longueur (mm)	Largeur (mm)	IP	Classe électrique	Multiple de vente	Unité fact.	DEEE HT	PU HT
✓ ARI 50175	IKAR 023 BLC 60° 40W/4000K	40	4000	270	188	IP20	I	1	P.	-	301,70 €

Caractéristiques techniques, Conditionnement, Multiple de vente, Unité de facturation, visuels, Euroclasse, DEEE HT, PU HT en Euros et hors DEEE et Eco-mobilier; donnés à titre indicatif et susceptibles de modifications sans préavis, ils ne nous engagent qu'après confirmation expresse. Les prix unitaires indiqués sont ceux des réseaux COAXEL, REXEL et SCT, ils ne s'appliquent pas pour le réseau ESPACE ELEC.

Pour plus d'informations, consultez votre agence habituelle ou connectez-vous sur notre site internet rexel.fr - N.C-nous consulter.

✓ Produit stocké

# ÉCLAIRAGE INTÉRIEUR DÉCORATIF

## BANDEAUX ET RÉGLETTES LED

### LINEAR COMPACT



Réglette LED étroite et robuste (polycarbonate) pour montage individuel ou en ligne continue sans zone d'ombre entre les réglettes (jusqu'à 10 pièces). Version standard avec ou sans interrupteur. Version UO : forte puissance. Version Switch : avec interrupteur. Version Batten : avec connexion par l'arrière.. Nombreuses longueurs et puissances lumineuses disponibles. Flux lumineux extensif (140°) parfaitement homogène. Tous les accessoires de montage sont fournis. Garantie 5 ans.

### LINEAR COMPACT - REGLETTES LED



Référence	Désignation	Puissance ECL (W)	Flux lumineux (lm)	Longueur (mm)	Largeur (mm)	Hauteur (mm)	Durée de vie (h)	IP	Température de couleur (K)	Dimensions (mm)	Multiple de vente	Unité fact.	DEEE HT	PU HT
✓ OSR 106079	Linear Compact Switch 300 4W/3000K	4	400	313	28	36	50 000	IP20	3000	300	1	P.	-	27,37 €
✓ OSR 106093	Linear Compact Switch 300 4W/4000K	4	450	313	28	36	50 000	IP20	4000	300	1	P.	-	27,37 €
✓ OSR 106116	Linear Compact Switch 600 8W/3000K	8	800	573	28	36	50 000	IP20	3000	600	1	P.	-	30,75 €
✓ OSR 106130	Linear Compact Switch 600 8W/4000K	8	800	573	28	36	50 000	IP20	4000	600	1	P.	-	30,75 €
✓ OSR 106192	Linear Compact Switch 900 12W/3000K	12	1200	873	24	36	50 000	IP20	3000	900	1	P.	-	36,59 €
✓ OSR 106215	Linear Compact Switch 900 12W/4000K	12	1200	873	24	36	50 000	IP20	4000	900	1	P.	-	36,59 €
✓ OSR 106154	Linear Compact Switch 1200 14W/3000K	14	1400	1173	28	36	50 000	IP20	3000	1200	1	P.	-	39,67 €
✓ OSR 106178	Linear Compact Switch 1200 14W/4000K	14	1500	1173	28	36	50 000	IP20	4000	1200	1	P.	-	39,67 €
✓ OSR 106277	Linear Compact High Output 600 10W/3000K	10	1000	573	24	36	50 000	IP20	3000	600	1	P.	-	46,12 €
✓ OSR 106291	Linear Compact High Output 600 10W/4000K	10	1000	573	24	36	50 000	IP20	4000	600	1	P.	-	46,12 €
✓ OSR 106239	Linear Compact High Output 900 15W/3000K	15	1500	873	24	36	50 000	IP20	3000	900	1	P.	-	55,04 €
✓ OSR 106253	Linear Compact High Output 900 15W/4000K	15	1500	873	24	36	50 000	IP20	4000	900	1	P.	-	55,04 €
✓ OSR 106314	Linear Compact High Output 1200 20W/3000K	20	2000	1173	24	36	50 000	IP20	3000	1200	1	P.	-	57,81 €
✓ OSR 106338	Linear Compact High Output 1200 20W/4000K	20	2000	1173	24	36	50 000	IP20	4000	1200	1	P.	-	57,81 €
✓ OSR 106352	Linear Compact High Output 1500 25W/3000K	25	2500	1473	24	36	50 000	IP20	3000	1500	1	P.	-	70,11 €
✓ OSR 106376	Linear Compact High Output 1500 25W/4000K	25	2500	1473	24	36	50 000	IP20	4000	1500	1	P.	-	70,11 €
OSR 099692	Linear Compact Batten 600 10W 3000K IP20	10	1000	575	27	38	50 000	IP20	3000	600	1	P.	-	71,71 €
OSR 099715	Linear Compact Batten 600 10W 4000K IP20	10	1000	575	27	38	50 000	IP20	4000	600	1	P.	-	71,71 €
OSR 099739	Linear Compact Batten 1200 20W 3000K IP20	20	2000	1175	27	38	50 000	IP20	3000	1200	1	P.	-	81,18 €
OSR 099753	Linear Compact Batten 1200 20W 4000K IP20	20	2000	1175	27	38	50 000	IP20	4000	1200	1	P.	-	81,18 €
OSR 099777	Linear Compact Batten 1500 25W 3000K IP20	25	2500	1457	27	38	50 000	IP20	3000	1500	1	P.	-	90,65 €
OSR 099791	Linear Compact Batten 1500 25W 4000K IP20	25	2500	1475	27	38	50 000	IP20	4000	1500	1	P.	-	90,65 €

### PACK SOFT FLEX IP20



### PACK SOFT FLEX IP20 - BANDEAUX LED TBT

Référence	Désignation	Puissance ECL (W)	Flux lumineux (lm)	Longueur (mm)	Largeur (mm)	Hauteur (mm)	Durée de vie (h)	IP	Multiple de vente	Unité fact.	DEEE HT	PU HT
✓ POL 44500	PACK S/FLEX 5m 10W/m IP20 3000K alim incluse	10W/m	600lm/W	5000	8	2,5	30 000	IP20	1	P.	0,01 €	178,83 €
✓ POL 44501	PACK S/FLEX 5m 10W/m IP20 4000K alim incluse	10W/m	670lm/W	5000	8	2,5	30 000	IP20	1	P.	0,01 €	178,83 €
✓ POL 42509	PACK S/SOFT FLEX 5m CONT. RGB alimentation 12VDC et controleur inclus	7,5W/m		5000	10	2,5	30 000	IP20	1	P.	0,01 €	256,53 €

Caractéristiques techniques, Conditionnement, Multiple de vente, Unité de facturation, visuels, Euroclasse, DEEE HT, PU HT en Euros et hors DEEE et Eco-mobilier; donnés à titre indicatif et susceptibles de modifications sans préavis.   
 ils ne nous engageant qu'après confirmation expresse. Les prix unitaires indiqués sont ceux des réseaux COAXEL, REXEL et SCT, ils ne s'appliquent pas pour le réseau ESPACE ELEC.   
 Pour plus d'informations, consultez votre agence habituelle ou connectez-vous sur notre site internet rexel.fr - N.C-nous consulter.



## PACKS PROFILS SLIDE

5 profils aluminium de 1 m  
5 diffuseurs opale de 1 m  
5 diffuseurs transparent de 1 m  
10 embouts de finition  
10 clips de fixation



## PACKS PROFILS SLIDE - PACK PROFILS ALUMINIUM



Référence	Désignation	Longueur (mm)	Largeur (mm)	Hauteur (mm)	IP	Multiple de vente	Unité fact.	DEEE HT	PU HT
✓ <b>POL 89905</b>	PACK PROFILS SLIDE AL 5x1m	5000	15,2	6	IP20	1	P.	-	72,18 €



## PACK SOFT FLEX VARIATION - BANDEAUX LED TBT



Référence	Désignation	Puissance ECL (W)	Flux lumineux (lm)	Longueur (mm)	Largeur (mm)	Hauteur (mm)	Durée de vie (h)	IP	Multiple de vente	Unité fact.	DEEE HT	PU HT
✓ <b>POL 43810</b>	Pack SOFT PRO var. 3000K 5m	10W/m	870lm/W	5000	8	2,5	30 000	IP20	1	P.	0,01 €	286,20 €
✓ <b>POL 43811</b>	Pack SOFT PRO var. 4000K 5m	10W/m	930lm/W	5000	8	2,5	30 000	IP20	1	P.	0,01 €	286,20 €

## KORNER

5 profils aluminium de 1 m  
5 diffuseurs opale de 1 m  
5 diffuseurs transparent de 1 m  
10 embouts de finition  
10 clips de fixation



## KORNER - PACK PROFILS ALUMINIUM



Référence	Désignation	Longueur (mm)	Largeur (mm)	Hauteur (mm)	IP	Multiple de vente	Unité fact.	DEEE HT	PU HT
✓ <b>POL 89906</b>	PACK PROFILS KORNER AL 5x1m	5000	19	19	IP20	1	P.	-	119,18 €

## PENTURA MINI LED



La réglette Pentura Mini LED se caractérise par son extrême finesse et offre les avantages de la technologie LED en termes d'économies d'énergie ainsi que des performances d'éclairage exceptionnelles : lumière éclatante et uniforme avec un bon rendu des couleurs. La réglette Pentura Mini LED est très facile à installer, même dans les espaces restreints.

**PHILIPS**

## PENTURA MINI LED - REGLETTES LED

**PHILIPS**

Référence	Désignation	Puissance ECL (W)	Flux lumineux (lm)	Longueur (mm)	Largeur (mm)	Hauteur (mm)	Durée de vie (h)	IP	Multiple de vente	Unité fact.	DEEE HT	PU HT
<b>PHI 072493</b>	BN132C LED3S/840 PSU L300	4	350	324	22	34	40 000	IP20	1	P.	-	36,69 €
<b>PHI 072523</b>	BN133C LED6S/830 PSU L600	7	600	584	22	34	40 000	IP20	1	P.	-	42,34 €
✓ <b>PHI 072479</b>	BN132C LED6S/840 PSU L600	7	600	584	22	34	40 000	IP20	1	P.	-	42,34 €
<b>PHI 072516</b>	BN133C LED6S/840 PSU L600	7	600	584	22	34	40 000	IP20	1	P.	-	42,34 €
✓ <b>PHI 072455</b>	BN132C LED9S/840 PSU L900	10	950	884	22	34	40 000	IP20	1	P.	-	41,25 €
<b>PHI 072448</b>	BN132C LED12S/830 PSU L1200	14	1250	1184	22	34	40 000	IP20	1	P.	-	39,35 €
✓ <b>PHI 072431</b>	BN132C LED12S/840 PSU L1200	14	1250	1184	22	34	40 000	IP20	1	P.	-	39,35 €

## LEDINAIRE - RÉGLETTES LED

**PHILIPS**

Référence	Désignation	Puissance ECL (W)	Flux lumineux (lm)	Longueur (mm)	Largeur (mm)	Hauteur (mm)	Durée de vie (h)	IP	Multiple de vente	Unité fact.	DEEE HT	PU HT
<b>PHI 070079</b>	BN060C 1xTLED16/840 L1200	18	1600	1238	29	52	30 000	IP20	1	P.	0,16 €	58,94 €

## LIGHTSTRIPS - BANDEAUX LED TBT

**PHILIPS**

Référence	Désignation	Puissance ECL (W)	Longueur (mm)	Hauteur (mm)	Durée de vie (h)	IP	Multiple de vente	Unité fact.	DEEE HT	PU HT
✓ <b>PHI 7010231P6</b>	LightStrips Extend 5m mixed	17	5000	10	15 000	IP20	1	P.	-	145,33 €
✓ <b>PHI 7010231P2</b>	LightStrips Extend 5m white	21	5000	10	15 000	IP20	1	P.	-	97,70 €



Caractéristiques techniques, Conditionnement, Multiple de vente, Unité de facturation, visuels, Euroclasse, DEEE HT, PU HT en Euros et hors DEEE et Eco-mobilier; donnés à titre indicatif et susceptibles de modifications sans préavis, ils ne nous engageant qu'après confirmation expresse. Les prix unitaires indiqués sont ceux des réseaux COAXEL, REXEL et SCT, ils ne s'appliquent pas pour le réseau ESPACE ELEC. Pour plus d'informations, consultez votre agence habituelle ou connectez-vous sur notre site internet rexel.fr - N.C-nous consulter.

✓ Produit stocké

# ÉCLAIRAGE INTÉRIEUR DÉCORATIF

## BANDEAUX ET RÉGLETTES LED

### EMMA LED



Réglette LED pour le remplacement des lampes fluorescentes. Efficacité élevée allant jusqu'à 120lm/W. Corps aluminium et diffuseur opale pour un éclairage homogène. Étriers de fixation réglables sur toute la longueur des luminaires. Bornier à poussoirs.

THORN

### EMMA LED - REGLETTES LED

THORN

Référence	Désignation	Puissance ECL (W)	Flux lumineux (lm)	Longueur (mm)	Largeur (mm)	Hauteur (mm)	Durée de vie (h)	IP	Température de couleur (K)	Multiple de vente	Unité fact.	DEEE HT	PU HT
✓ TRN 96666098	EMMA LED 1200 4000 840	35	4000	1200	52	40	50 000	IP20	IK08	1	P.	-	78,18 €
✓ TRN 96666099	EMMA LED 1500 6000 840	50	6000	1500	52	40	50 000	IP20	IK08	1	P.	-	108,17 €
TRN 96628615	EMMA LED SUSPENSION KIT									1	P.	-	22,94 €

COLLINGWOOD LIGHTING

### RUBANS LED

Packs de rubans LED de 24V souples IP20 et IP44 parfaits pour une installation en intérieur ou extérieur dans de nombreux environnements y compris sous des meubles de cuisine pour la mise en valeur d'étagères et de vitrines mais aussi pour un éclairage fonctionnel.

Référence	Désignation	Puissance ECL (W)	Flux lumineux (lm)	Longueur (mm)	Largeur (mm)	Hauteur (mm)	Durée de vie (h)	IP	Multiple de vente	Unité fact.	DEEE HT	PU HT
SLH SPS030	Pack comprenant 5m de ruban LED de 4,8W, IP20, 3000K et une alimentation LED de 30W 24V	4,8	450	0	0	0	30 000	IP20	1	P.	-	84,80 €
SLH SPS440	Pack comprenant 5m de ruban LED de 4,8W, IP44, 4000K et une alimentation LED de 30W 24V	4,8	450				30 000	IP44	1	P.	-	124,80 €
SLH SP15440	Pack comprenant 5m de ruban LED de 15W, IP44, 4000K et une alimentation LED de 100W 24V	15	1290				30 000	IP44	1	P.	-	204,80 €

ÉCLAIRAGE

## LAMPES À POSER ET LAMPADAIRES

### LAMPADAIRES

SLV

Référence	Désignation	Puissance ECL (W)	Culot	Diamètre (mm)	Largeur (mm)	IP	Classe électrique	Source incluse	Dimensions (mm)	Multiple de vente	Unité fact.	DEEE HT	PU HT
DCS 146000	PHELIA, lampe à poser, noir, GU10, max. 35W	35	GU10		120	IP20	I	Non	240/395	1	P.	-	190,78 €
DCS 146010	PHELIA, lampadaire, noir, E27, max. 23W	23	E27		200	IP20	I	Non	240/1720	1	P.	-	254,52 €
DCS 155542	FENDA, pied de lampe trépied, chrome, E27 max. 40W	40	E27		230	IP20	II	non	360	1	P.	-	95,34 €
DCS 155690	FENDA, pied de lampe simple, béton, gris, E27 max. 40W	40	E27	180		IP20	II	non	235	1	P.	-	100,90 €
DCS 155583	FENDA, abat-jour rond, Ø 30cm, beige, textile			300					200	1	P.	-	57,94 €
DCS 155586	FENDA, abat-jour rond, Ø 30cm, bordeaux, textile			300					200	1	P.	-	58,22 €
DCS 157010	TONIA LED lampadaire, 24W, noir mat, 3000K, interrupteur à pied	24		300		IP20	II	oui	1830	1	P.	-	N.C.
DCS 157011	TONIA LED lampadaire, 24W, blanc mat, 3000K, interrupteur à pied	24		300		IP20	II	oui	1830	1	P.	-	N.C.

Caractéristiques techniques, Conditionnement, Multiple de vente, Unité de facturation, visuels, Euroclasse, DEEE HT, PU HT en Euros et hors DEEE et Eco-mobilier; donnés à titre indicatif et susceptibles de modifications sans préavis.   
 ils ne nous engageant qu'après confirmation expresse. Les prix unitaires indiqués sont ceux des réseaux COAXEL, REXEL et SCT, ils ne s'appliquent pas pour le réseau ESPACE ELEC.   
 Pour plus d'informations, consultez votre agence habituelle ou connectez-vous sur notre site internet rexel.fr - N.C-nous consulter.

Produit stocké

# ÉCLAIRAGE INTÉRIEUR FONCTIONNEL

## DOWNLIGHT LED

### CORELINE SLIMDOWNLIGHT

**PHILIPS**

CoreLine SlimDownlight est le donwlight slim incontournable.

Référence	Désignation	Puissance ECL (W)	Flux lumineux (lm)	Diamètre (mm)	Encastrement (mm)	Durée de vie (h)	Gradable (0/N)	Multiple de vente	Unité fact.	DEEE HT	PU HT
✓ PHI 070420	CORELINE SLIMDOWNLIGHT DN135B LED10S/830 PSU II WH	13	1000	165	150	50 000	non	1	P.	-	73,38 €
✓ PHI 070437	CORELINE SLIMDOWNLIGHT DN135B LED10S/840 PSU II WH	13	1000	165	150	50 000	non	1	P.	-	65,18 €
✓ PHI 070444	CORELINE SLIMDOWNLIGHT DN135B LED20S/830 PSU II WH	28	2000	215	200	50 000	non	1	P.	-	87,50 €
✓ PHI 070451	CORELINE SLIMDOWNLIGHT DN135B LED20S/840 PSU II WH	28	2000	215	200	50 000	non	1	P.	-	82,23 €

### CORELINE DOWNLIGHT GEN3

**PHILIPS**



Le remplaçant LED du 2x26W, garanti 3 ans avec 50 000h de durée de vie. Coûts de fonctionnement réduits grâce aux économies d'énergie et à la durée de vie accrue. Idéal pour le remplacement des solutions conventionnelles, facilitant le passage des luminaires classiques aux LED. Version étanche IP44 et gradation DALI disponibles.

Référence	Désignation	Puissance ECL (W)	Flux lumineux (lm)	Diamètre (mm)	Encastrement (mm)	Durée de vie (h)	Gradable (0/N)	Multiple de vente	Unité fact.	DEEE HT	PU HT
✓ PHI 852224	CORELINE DOWNLIGHT WH DN130B LED10S/830 PSU PI6 WH	11	1100	166	150	50 000	non	1	P.	-	76,94 €
✓ PHI 852699	CORELINE DOWNLIGHT WH DN130B LED10S/840 PSU PI6 WH	11	1100	166	150	50 000	non	1	P.	-	74,32 €
✓ PHI 878828	CORELINE DOWNLIGHT WH DN130B LED10S/840 PSU IP44 PI6 WH	11	1100	166	150	50 000	non	1	P.	-	139,71 €
✓ PHI 852248	CORELINE DOWNLIGHT WH DN130B LED20S/830 PSU PI6 WH	22	2100	216	200	50 000	non	1	P.	-	96,22 €
✓ PHI 852712	CORELINE DOWNLIGHT WH DN130B LED20S/840 PSU PI6 WH	22	2100	216	200	50 000	non	1	P.	-	96,22 €
PHI 878866	CORELINE DOWNLIGHT WH DN130B LED20S/840 PSU IP44 PI6 WH	22	2100	216	200	50 000	non	1	P.	-	148,18 €
PHI 852255	CORELINE DOWNLIGHT DN130B LED20S/830 PSED-E II WH	22	2100	216	200	50 000	Oui	1	P.	-	197,57 €
PHI 852729	CORELINE DOWNLIGHT DN130B LED20S/840 PSED-E II WH	22	2100	216	200	50 000	Oui	1	P.	-	197,57 €

### LEDINAIRE DOWNLIGHT

**PHILIPS**



Le Ledinaire Slim vous offre une donwlight fin avec un prix accessible.

Référence	Désignation	Puissance ECL (W)	Flux lumineux (lm)	Diamètre (mm)	Encastrement (mm)	Durée de vie (h)	Gradable (0/N)	Multiple de vente	Unité fact.	DEEE HT	PU HT
✓ PHI 381769	DN065B LED10S/840 PSU II WH	23	1000	175	150	30 000	non	1	P.	-	45,80 €
✓ PHI 381783	DN065B LED20S/840 PSU II WH	23	2000	225	200	30 000	non	1	P.	-	55,48 €

### TORONTO HD

**AURORA®**



Encastré Lèche-mur LED rectangulaire  
Basculant 55°  
Diffuseur en verre clair pour une parfaite découpe de l'angle  
Livré avec driver LED déporté non-gradable  
Connexion rapide et repiquable direct 230V  
Finition Blanc brillant  
Garantie 2 ans - 20.000 heures

Référence	Désignation	Puissance ECL (W)	Flux lumineux (lm)	Diamètre (mm)	Encastrement (mm)	Durée de vie (h)	Gradable (0/N)	Multiple de vente	Unité fact.	DEEE HT	PU HT
✓ ABI AL13186	Downlight LED COB alu rectangulaire blc IP20 35W 4200K 3100lm+Driver+Verre	35	3100	241X154	220X132	25 000	non	1	P.	-	176,20 €

### SLIM-FIT

**AURORA®**



Faible encombrement idéal pour les faux-plafonds étriqués (40mm)  
Alimentation déportée avec connection rapide  
Driver séparé avec raccordement 'Plug and play'  
Livré avec driver déporté non-gradable  
Garantie 3 ans - 25 000 heures (L70)

Référence	Désignation	Puissance ECL (W)	Flux lumineux (lm)	Diamètre (mm)	Encastrement (mm)	Durée de vie (h)	Gradable (0/N)	Multiple de vente	Unité fact.	DEEE HT	PU HT
ABI ENPL1840	Downlight Slim LED Non-Dim. 18W 4000K	18	1200	225	206	25 000	non	1	P.	N.C	N.C

Caractéristiques techniques, Conditionnement, Multiple de vente, Unité de facturation, visuels, Euroclasse, DEEE HT, PU HT en Euros et hors DEEE et Eco-mobilier; donnés à titre indicatif et susceptibles de modifications sans préavis, ils ne nous engagent qu'après confirmation expresse. Les prix unitaires indiqués sont ceux des réseaux COAXEL, REXEL et SCT, ils ne s'appliquent pas pour le réseau ESPACE ELEC. Pour plus d'informations, consultez votre agence habituelle ou connectez-vous sur notre site internet rexel.fr - N.C-nous consulter.

✓ Produit stocké

# ÉCLAIRAGE INTÉRIEUR FONCTIONNEL

## DOWNLIGHT LED

### UNI-FIT

AURORA®



Étanche à l'air - Conforme RT2012  
Downlight faible hauteur alimentation intégrée IP44  
Embarque la technologie ThermoTec™ offrant une durée de vie et des performances importantes  
Version 10W spécial rénovation encastré R80  
Pré-câblé avec 500mm de câble à 2 brins  
Garantie 3 ans - 25 000 heures (L70)

Référence	Désignation	Puissance ECL (W)	Flux lumineux (lm)	Diamètre (mm)	Encastrement (mm)	Durée de vie (h)	Gradable (O/N)	Multiple de vente	Unité fact.	DEEE HT	PU HT
✓ ABI ENDL2340	Downlight LED Non-Dim. 230V 23W 4000K	23	1800	200	170	25 000	non	1	P.	-	46,91 €
✓ ABI ENDL3040	Downlight LED Non-Dim. 230V 30W 4000K	30	2250	230	200	25 000	non	1	P.	-	60,85 €

### FLAT

aric

Luminaire LED extra plat (20 mm). Corps en aluminium blanc/Diffuseur PMMA opale. Fixe. Alimentation séparée pré-câblée, sans outil. IP20 - Classe II.

Référence	Désignation	Puissance ECL (W)	Flux lumineux (lm)	Diamètre (mm)	Encastrement (mm)	Durée de vie (h)	Gradable (O/N)	Multiple de vente	Unité fact.	DEEE HT	PU HT
✓ ARI 50104	FLAT 13 LED b/c 13W/3000K	13	840	180	168	35 000	non	1	P.	-	64,60 €
✓ ARI 50081	FLAT 13 LED b/c 13W/4000K	13	980	180	168	35 000	non	1	P.	-	64,60 €
✓ ARI 50105	FLAT 20 LED b/c 20W/3000K	20	1550	235	225	35 000	non	1	P.	-	69,06 €
✓ ARI 50082	FLAT 20 LED b/c 20W/4000K	20	1700	235	225	35 000	non	1	P.	-	69,06 €
ARI 50379	FLAT LED 20 BLC 20W/4000K DIM	20	1700	240	225	35 000	oui	1	P.	-	160,09 €
✓ ARI 50380	FLAT LED 30 b/c 30W/4000K DIM	30	2500	300	284	35 000	oui	1	P.	-	115,25 €

### GRACE

aric



Downlight LED, corps polycarbonate, dissipateur thermique en aluminium surmoulé. Vasque polycarbonate opale. Alimentation intégrée. IP44 - Volume 2.

Référence	Désignation	Puissance ECL (W)	Flux lumineux (lm)	Diamètre (mm)	Encastrement (mm)	Durée de vie (h)	Gradable (O/N)	Multiple de vente	Unité fact.	DEEE HT	PU HT
✓ ARI 50334	GRACE b/c LED 12W/4000K	12	1150	145	130	30 000	non	1	P.	-	39,67 €
✓ ARI 50335	GRACE b/c LED 17W/4000K	17	1620	174	150	30 000	non	1	P.	-	50,49 €

### START 230 LED

aric

Downlight LED, corps aluminium blanc, radiateur aluminium à ailettes. Diffuseur polycarbonate opale en retrait pour un meilleur confort visuel. Alimentation séparée incluse.

Référence	Désignation	Puissance ECL (W)	Flux lumineux (lm)	Diamètre (mm)	Encastrement (mm)	Durée de vie (h)	Gradable (O/N)	Multiple de vente	Unité fact.	DEEE HT	PU HT
✓ ARI 50301	START 230 b/c 22W/4000K	22	1600	230	200	30 000	non	1	P.	-	83,25 €
✓ ARI 50307	START 230 b/c 27W/4000K DIMM	27	3200	220	205	50 000	oui	1	P.	-	97,50 €

### HARDEN

aric

Référence	Désignation	Puissance ECL (W)	Flux lumineux (lm)	Diamètre (mm)	Encastrement (mm)	Durée de vie (h)	Gradable (O/N)	Multiple de vente	Unité fact.	DEEE HT	PU HT
ARI 50222	HARDEN 28W/4000K IP44	28	2100	230	200-220	35 000	non	1	P.	-	149,18 €

Caractéristiques techniques, Conditionnement, Multiple de vente, Unité de facturation, visuels, Euroclasse, DEEE HT, PU HT en Euros et hors DEEE et Eco-mobilier; donnés à titre indicatif et susceptibles de modifications sans préavis. is ne nous engageant qu'après confirmation expresse. Les prix unitaires indiqués sont ceux des réseaux COAXEL, REXEL et SCT, ils ne s'appliquent pas pour le réseau ESPACE ELEC. Pour plus d'informations, consultez votre agence habituelle ou connectez-vous sur notre site internet rexel.fr - N.C-nous consulter.

✓ Produit stocké



## RANDY



## RANDY



Référence	Désignation	Puissance ECL (W)	Flux lumineux (lm)	Diamètre (mm)	Encastrement (mm)	Durée de vie (h)	Gradable (O/N)	Multiple de vente	Unité fact.	DEEE HT	PU HT
✓ ARI 50453	RANDY 5 LED 36° 7,5W/3000K	7,5	635	85	75	40 000	non	1	P.	-	76,93 €
✓ ARI 50443	RANDY 5 LED 36° 7,5W/4000K	7,5	680	85	75	40 000	non	1	P.	-	76,93 €
✓ ARI 50123	RANDY 1 LED 50° 13W/4000K	13	1300	112	100	20 000	non	1	P.	-	119,51 €
✓ ARI 50124	RANDY 2 LED 70° 25W/4000K	25,5	3200	162	150	20 000	non	1	P.	-	184,17 €
✓ ARI 50125	RANDY 3 LED 70° 34W/4000K	32	3800	188	175	20 000	non	1	P.	-	215,92 €
✓ ARI 50193	RANDY 4 LED 70° 38W/4000K	49	4000	188	175	30 000	non	1	P.	-	232,74 €

## DELLA



Gamme d'encastres à haut confort visuel (UGR >22). A composer : collerettes au choix (blanc, gris, noir ou RAL à la demande) à commander séparément. Dimmables, la variation de l'intensité est gérée par la succession de ON/OFF sur l'interrupteur. Alimentation intégrée.

Référence	Désignation	Puissance ECL (W)	Flux lumineux (lm)	Diamètre (mm)	Encastrement (mm)	Durée de vie (h)	Gradable (O/N)	Multiple de vente	Unité fact.	DEEE HT	PU HT
✓ ARI 50457	DELLA Ø190 60° 22W/3000K DIM	22	2040	190	140	30 000	oui	1	P.	-	92,08 €
✓ ARI 50458	DELLA Ø190 60° 22W/4000K DIM	22	2140	190	140	30 000	oui	1	P.	-	92,96 €

## LEDIUM



Référence	Désignation	Puissance ECL (W)	Flux lumineux (lm)	Diamètre (mm)	Encastrement (mm)	Durée de vie (h)	Gradable (O/N)	Multiple de vente	Unité fact.	DEEE HT	PU HT	
✓ ARI 50360	LEDIUM 10W 4000K IP44	10	800	120	90	25 000	non		1	P.	-	48,12 €
✓ ARI 50417	LEDIUM 15W 3000K IP44	15	1150	180	160	25 000	non	1	P.	-	48,09 €	
✓ ARI 50377	LEDIUM 15W 4000K IP44	15	1200	180	160	25 000	non	1	P.	-	52,75 €	
✓ ARI 50418	LEDIUM 20W 3000K IP44	20	1550	230	210	25 000	non	1	P.	-	55,00 €	
✓ ARI 50361	LEDIUM 20W 4000K IP44	20	1600	230	210	25 000	non	1	P.	-	55,00 €	
✓ ARI 50419	LEDIUM 25W 3000K IP44	25	1950	230	210	25 000	non	1	P.	-	61,87 €	
✓ ARI 50362	LEDIUM 25W 4000K IP44	25	2000	230	210	25 000	non	1	P.	-	61,87 €	
ARI 50420	LEDIUM 30W 3000K IP44	30	2350	230	210	25 000	non	1	P.	-	70,53 €	
✓ ARI 50363	LEDIUM 30W 4000K IP44	30	2400	230	210	25 000	non	1	P.	-	75,62 €	

## RIVA



Encastree LED intégrée au haut confort visuel (UGR >19). Alimentation 350mA ou 700mA séparée pré-câblée, connexion sans outil, variable par coupure de phase.

Référence	Désignation	Puissance ECL (W)	Flux lumineux (lm)	Diamètre (mm)	Encastrement (mm)	Durée de vie (h)	Gradable (O/N)	Multiple de vente	Unité fact.	DEEE HT	PU HT	
ARI 50601	RIVA LED 50° 10W/4000K DIM	10	950	113	96	35 000	oui		1	P.	-	58,32 €
✓ ARI 50603	RIVA LED 50° 28W/4000K DIM	28	2500	232	202	35 000	oui	1	P.	-	89,45 €	

## METROPOLIS



Référence	Désignation	Puissance ECL (W)	Flux lumineux (lm)	Diamètre (mm)	Encastrement (mm)	Durée de vie (h)	Gradable (O/N)	Multiple de vente	Unité fact.	DEEE HT	PU HT	
✓ ARI 50181	METROPOLIS LED BLC 45W/4200K	45	4100	241x153	228x134	30 000	non		1	P.	-	222,85 €

Caractéristiques techniques, Conditionnement, Multiple de vente, Unité de facturation, visuels, Euroclasse, DEEE HT, PU HT en Euros et hors DEEE et Eco-mobilier; donnés à titre indicatif et susceptibles de modifications sans préavis, ils ne nous engagent qu'après confirmation expresse. Les prix unitaires indiqués sont ceux des réseaux COAXEL, REXEL et SCT, ils ne s'appliquent pas pour le réseau ESPACE ELEC. Pour plus d'informations, consultez votre agence habituelle ou connectez-vous sur notre site internet rexel.fr - N.C-nous consulter.

✓ Produit stocké

# ÉCLAIRAGE INTÉRIEUR FONCTIONNEL

## DOWNLIGHT LED



ESABORA Business

L'ASSISTANT MULTIFONCTIONS POUR PILOTER VOTRE ENTREPRISE

- Chiffrage
- Suivi d'affaires
- Configuration
- Factures
- Commandes

Notre solution en vidéo sur [www.esabora-digital-services.com](http://www.esabora-digital-services.com)

# Bu

BREITKOPF

### SPEAKER LED

**disano**



Downlight LED blanc. Corps en aluminium moulé sous pression.

Référence	Désignation	Puissance ECL (W)	Flux lumineux (lm)	Diamètre (mm)	Encastrement (mm)	Durée de vie (h)	Gradable (O/N)	Multiple de vente	Unité fact.	DEEE HT	PU HT
ZON 2208441000	SPEAKER 1 LED 14W 3000K CLD CELL blanc	13	1200	188	154-186	30 000	non	1	P.	-	45,14 €
✓ ZON 2208441600	SPEAKER 2 LED 22W 4000K CLD CELL blanc	24	2000	240	202-238	30 000	non	1	P.	-	59,25 €

### ECOLEX LED

**disano**



Downlight LED blanc. Corps en aluminium moulé sous pression. Diffuseur avec cercles concentriques gravés au laser. Gradable IGBT

Référence	Désignation	Puissance ECL (W)	Flux lumineux (lm)	Diamètre (mm)	Encastrement (mm)	Durée de vie (h)	Gradable (O/N)	Multiple de vente	Unité fact.	DEEE HT	PU HT
✓ ZON 2217291500	ECOLEX 2 16W 4000K 1380lm CLD CELL-D blanc	12	1340	192	170-190	40 000	oui	1	P.	-	74,65 €
✓ ZON 2217291600	ECOLEX 3 23W 4000K 2190lm CLD CELL-D blanc	20	2190	220	198-218	40 000	oui	1	P.	-	77,50 €

### LUTHOR LED

**disano**



Downlight orientable blanc 40 degrés. Corps en aluminium moulé sous pression.

Référence	Désignation	Puissance ECL (W)	Flux lumineux (lm)	Diamètre (mm)	Encastrement (mm)	Durée de vie (h)	Gradable (O/N)	Multiple de vente	Unité fact.	DEEE HT	PU HT
ZON 2208781500	LUTHOR BIG LED 28W 3K CLD CELL BLANC	28	3000	200	170-195	50 000	non	1	P.	-	190,44 €
✓ ZON 2208781700	LUTHOR BIG LED 28W 4K CLD CELL BLANC	28	3000	200	170-195	50 000	non	1	P.	-	196,31 €

### AVIELLA

**TRILUX**



Downlight extra-plat LED. Corps aluminium et diffuseur opale. 3 flux lumineux, 3 diamètres. IP44 - 4000 K. ENEC.

Référence	Désignation	Puissance ECL (W)	Flux lumineux (lm)	Diamètre (mm)	Encastrement (mm)	Durée de vie (h)	Gradable (O/N)	Multiple de vente	Unité fact.	DEEE HT	PU HT
✓ TRI 6864540	AVIELLA C01 OA 400-840 ET 01	7	450	68	35	35 000	non	1	P.	-	47,39 €
✓ TRI 6864740	AVIELLA C05 OA 1200-840 ET 01	15	1300	160	35	35 000	non	1	P.	-	58,67 €
✓ TRI 6864940	AVIELLA C07 OA 2000-840 ET 01	21	1800	220	35	35 000	non	1	P.	-	64,54 €

Caractéristiques techniques, Conditionnement, Multiple de vente, Unité de facturation, visuels, Euroclasse, DEEE HT, PU HT en Euros et hors DEEE et Eco-mobilier; donnés à titre indicatif et susceptibles de modifications sans préavis. is ne nous engageant qu'après confirmation expresse. Les prix unitaires indiqués sont ceux des réseaux COAXEL, REXEL et SCT, ils ne s'appliquent pas pour le réseau ESPACE ELEC.

Pour plus d'informations, consultez votre agence habituelle ou connectez-vous sur notre site internet [rexel.fr](http://rexel.fr) - N.C-nous consulter.

✓ Produit stocké

## AMBIELLA



Downlight décoratif. Diamètre de découpe : 180 mm.  
Réflecteur blanc (WR) ou aluminium (HR).  
IP44 - 4000 K.  
ENEC.

Référence	Désignation	Puissance ECL (W)	Flux lumineux (lm)	Diamètre (mm)	Encastrement (mm)	Durée de vie (h)	Gradable (O/N)	Multiple de vente	Unité fact.	DEEE HT	PU HT
✓ TRI 6913940	AMBIELLA G2 C07 WR LED1300-840 ET 01	14	1200	180	92	40 000	non	1	P.	-	58,67 €
✓ TRI 6913740	AMBIELLA G2 C07 HR LED2000-840 ET 01	14	1200	180	92	40 000	non	1	P.	-	70,41 €
✓ TRI 6854840	AMBIELLA G2 C07 WR LED2000-840 ET 01	22	1900	180	92	40 000	non	1	P.	-	69,01 €
TRI 6854640	AMBIELLA G2 C07 HR LED1300-840 ET 01	22	1900	180	92	40 000	non	1	P.	-	82,14 €

## AMY LED



Downlight LED. Jusqu'à 80 % d'économies d'énergie par rapport aux sources d'éclairage fluorescentes. Efficacité lumineuse du luminaire : jusqu'à 95 lm/W. Corps en aluminium laqué blanc et diffuseur en polycarbonate. Boîtier de connexion rapide et détachable (test du circuit) et borniers à pousser avec repiquage.

Référence	Désignation	Puissance ECL (W)	Flux lumineux (lm)	Diamètre (mm)	Encastrement (mm)	Durée de vie (h)	Gradable (O/N)	Multiple de vente	Unité fact.	DEEE HT	PU HT
TRN 96665587	AMY 200 LED DL 2000 830	21	2000	217	200	50 000	non			-	N.C
✓ TRN 96665588	AMY 200 LED DL 2000 840	21	2000	217	200	50 000	non	1	P.	-	74,46 €

## ZOE LED



Downlight LED extra-plat (12mm) avec distribution lumineuse uniforme. Connexion rapide avec boîtier de raccordement externe, sans outil. Borniers à pousser avec repiquage. 70% de maintien du flux des LED à 25 000 heures.

Référence	Désignation	Puissance ECL (W)	Flux lumineux (lm)	Diamètre (mm)	Encastrement (mm)	Durée de vie (h)	Gradable (O/N)	Multiple de vente	Unité fact.	DEEE HT	PU HT
TRN 96666095	ZOE LED DL 210 2000 830	22	2000	225	206-210	35 000	non			-	N.C
TRN 96666091	ZOE LED DL 210 2000 840	22	2000	225	206-210	35 000	non			-	N.C

## CHALICE LED



Downlight LED décoratif d'une grande efficacité (>100lm/W) avec un corps en aluminium et réflecteur satiné. IP54 en standard. Les températures de couleurs sont 3000K et 4000K avec un IRC > 80 et un UGR < 22. Dimensions d'encastrement de 200mm avec une profondeur totale < à 100mm. Durée de vie des LED 50 000 heures à 80% du flux à 25°C.

Référence	Désignation	Puissance ECL (W)	Flux lumineux (lm)	Diamètre (mm)	Encastrement (mm)	Durée de vie (h)	Gradable (O/N)	Multiple de vente	Unité fact.	DEEE HT	PU HT
TRN 96642310	CHAL 200 LED2000-830 HFIX RSB	18	1990	220	200	50 000	oui	1	P.	-	210,75 €
✓ TRN 96642311	CHAL 200 LED2000-840 HFIX RSB	18	1990	220	200	50 000	oui	1	P.	-	212,75 €

## DOWNLIGHT COMFORT



Downlight LED fixe avec un sélecteur de couleur positionné sur le haut du produit : 3 teintes disponibles dans 1 seul luminaire (3000/4000/5700K). Excellente qualité de la lumière (UGR<22). Protection IP54 sur la face avant. Connexion facile et rapide sans outil. Garantie 5 ans.

Référence	Désignation	Puissance ECL (W)	Flux lumineux (lm)	Diamètre (mm)	Encastrement (mm)	Durée de vie (h)	Gradable (O/N)	Multiple de vente	Unité fact.	DEEE HT	PU HT
OSR 104068	Downlight Comfort DN130 13W/3CCT 60° Blanc	13	1210	145	125	50 000	non	1	P.	-	98,40 €
OSR 104082	Downlight Comfort DN155 18W/3CCT 60° Blanc	18	1620	172	150	50 000	non	1	P.	-	132,84 €
OSR 104105	Downlight Comfort DN205 25W/3CCT 60° Blanc	25	1930	228	200	50 000	non	1	P.	-	152,21 €

Caractéristiques techniques, Conditionnement, Multiple de vente, Unité de facturation, visuels, Euroclasse, DEEE HT, PU HT en Euros et hors DEEE et Eco-mobilier; donnés à titre indicatif et susceptibles de modifications sans préavis. ils ne nous engageant qu'après confirmation expresse. Les prix unitaires indiqués sont ceux des réseaux COAXEL, REXEL et SCT, ils ne s'appliquent pas pour le réseau ESPACE ELEC.

✓ Produit stocké

Pour plus d'informations, consultez votre agence habituelle ou connectez-vous sur notre site internet rexel.fr - N.C-nous consulter.

# ÉCLAIRAGE INTÉRIEUR FONCTIONNEL

## DOWNLIGHT LED

### DOWNLIGHT ALU



Downlight LED professionnel en fonte d'aluminium avec alimentation externe. Protection IP44 en face avant. Excellente uniformité lumineuse. Installation simple et rapide. Disponible en version DALI. Garantie 5 ans.

Référence	Désignation	Puissance ECL (W)	Flux lumineux (lm)	Diamètre (mm)	Encastrement (mm)	Durée de vie (h)	Gradable (O/N)	Multiple de vente	Unité fact.	DEEE HT	PU HT
<b>OSR 091450</b>	Downlight ALU 150 14W 4000K 100° blanc IP44	14	1260	160	150	50 000	non	1	-	-	97,41 €
<b>OSR 091474</b>	Downlight ALU 150 14W 6500K 100° blanc IP44	14	1330	160	150	50 000	non	1	-	-	97,41 €
<b>OSR 091511</b>	Downlight ALU 200 25W 4000K 100° blanc IP44	25	2370	220	200	50 000	non	1	-	-	116,36 €
<b>OSR 091535</b>	Downlight ALU 200 25W 6500K 100° blanc IP44	25	2370	220	200	50 000	non	1	-	-	116,36 €
<b>OSR 091634</b>	Downlight ALU 200 25W 4000K 100° blanc IP44 DALI	25	2370	220	200	50 000	oui	1	P.	-	292,24 €
<b>OSR 091658</b>	Downlight ALU 200 25W 6500K 100° blanc IP44 DALI	25	2370	220	200	50 000	oui	1	P.	-	292,24 €
<b>OSR 091597</b>	Downlight ALU 200 35W 6500K 100° blanc IP44	35	3150	220	200	50 000	non	1	P.	-	173,18 €
<b>OSR 091573</b>	Downlight ALU 200 35W 4000K 100° blanc IP44	35	3150	220	200	50 000	non	1	P.	-	173,18 €
<b>OSR 091696</b>	Downlight ALU 200 35W 4000K 100° blanc IP44 DALI	35	3150	220	200	50 000	oui	1	P.	-	353,13 €
<b>OSR 091719</b>	Downlight ALU 200 35W 6500K 100° blanc IP44 DALI	35	3150	220	200	50 000	oui	1	P.	-	353,13 €

### DOWNLIGHT SLIM ALU



Downlight compact de faible épaisseur avec alimentation séparée en aluminium. Bonne uniformité lumineuse. Facile à installer. Classe II. Garantie 5 ans.

Référence	Désignation	Puissance ECL (W)	Flux lumineux (lm)	Encastrement (mm)	Durée de vie (h)	Gradable (O/N)	Multiple de vente	Unité fact.	DEEE HT	PU HT
<b>OSR 063921</b>	Downlight Slim Alu 180 17W/3000K IP20	17	1350	180	50 000	non	1	P.	-	47,05 €
✓ <b>OSR 063945</b>	Downlight Slim Alu 180 17W/4000K IP20	17	1400	180	50 000	non	1	P.	-	47,05 €
✓ <b>OSR 064003</b>	Downlight Slim Alu 205 22W/3000K IP20	22	1850	205	50 000	non	1	P.	-	53,20 €
✓ <b>OSR 064027</b>	Downlight Slim Alu 205 22W/4000K IP20	22	1920	205	50 000	non	1	P.	-	53,20 €

### DOWNLIGHT SLIM



Downlight avec alimentation intégrée de faible épaisseur (seulement 3 cm). Version ronde ou carrée. Installation facile et rapide grâce à la connexion rapide. Repiquage possible. Luminaire précâblé. Classe II. Accessoires de montage en saillie disponibles. Garantie 3 ans.

Référence	Désignation	Puissance ECL (W)	Flux lumineux (lm)	Diamètre (mm)	Encastrement (mm)	Durée de vie (h)	Gradable (O/N)	Multiple de vente	Unité fact.	DEEE HT	PU HT
<b>OSR 078994</b>	Downlight Slim rond 105 6W/4000K Blanc IP20	6	430	118	105	30 000	non	1	P.	-	40,59 €
<b>OSR 079014</b>	Downlight Slim rond 105 6W/6500K Blanc IP20	6	430	118	105	30 000	non	1	P.	-	40,59 €
<b>OSR 079052</b>	Downlight Slim rond 155 12W/4000K Blanc IP20	12	1020	169	155	30 000	non			N.C	N.C
<b>OSR 079076</b>	Downlight Slim rond 155 12W/6500K Blanc IP20	12	1020	169	155	30 000	non	1	P.	-	56,82 €
<b>OSR 079113</b>	Downlight Slim rond 210 18W/4000K Blanc IP20	18	1530	225	210	30 000	non	1	P.	-	77,12 €
<b>OSR 079137</b>	Downlight Slim rond 210 18W/6500K Blanc IP20	18	1530	225	210	30 000	non	1	P.	-	77,12 €
<b>OSR 079236</b>	Downlight Slim carré 105 6W/4000K Blanc IP20	6	430	-	105	30 000	non	1	P.	-	40,59 €
<b>OSR 079250</b>	Downlight Slim carré 105 6W/6500K Blanc IP20	6	430	-	105	30 000	non	1	P.	-	40,59 €
<b>OSR 079298</b>	Downlight Slim carré 155 12W/4000K Blanc IP20	12	1020	-	155	30 000	non	1	P.	-	56,82 €
<b>OSR 079311</b>	Downlight Slim carré 155 12W/6500K Blanc IP20	12	1020	-	155	30 000	non	1	P.	-	56,82 €
<b>OSR 079359</b>	Downlight Slim carré 210 18W/4000K Blanc IP20	18	1530	-	210	30 000	non	1	P.	-	77,12 €
<b>OSR 079373</b>	Downlight Slim carré 210 18W 6500K Blanc IP20	18	1530	-	210	30 000	non	1	P.	-	77,12 €

Caractéristiques techniques, Conditionnement, Multiple de vente, Unité de facturation, visuels, Euroclasse, DEEE HT, PU HT en Euros et hors DEEE et Eco-mobilier; donnés à titre indicatif et susceptibles de modifications sans préavis. is ne nous engageant qu'après confirmation expresse. Les prix unitaires indiqués sont ceux des réseaux COAXEL, REXEL et SCT, ils ne s'appliquent pas pour le réseau ESPACE ELEC.

✓ Produit stocké

# ENCASTRÉS LED

## POWERBALANCE RECESSED

**PHILIPS**



PowerBalance gen2 est le luminaire LED Philips conforme aux normes d'éclairage des bureaux le moins énergivore. En effet, il permet des économies de plus de 50 % par rapport à une solution T5 et la source lumineuse présente une durée de vie accrue.

Référence	Désignation	Puissance ECL (W)	Flux lumineux (lm)	Longueur (mm)	Largeur (mm)	Température de couleur (K)	Gradable (O/N)	Durée de vie (h)	Classe électrique	Multiple de vente	Unité fact.	DEEE HT	PU HT
<b>PHI 113095</b>	POWERBALANCE RECESSED RC461B G2 LED34S/840 PSD W60L60 VPC AC	25	3400	597	597	4000	oui	70 000	I	1	P.	-	734,97 €
<b>PHI 113101</b>	POWERBALANCE RECESSED RC461B G2 LED34S/840 PSD W60L60 VPC W	25	3400	597	597	4000	oui	70 000	I	1	P.	-	559,22 €
<b>PHI 113064</b>	POWERBALANCE RECESSED RC360B LED34S/840 PSD W60L60 VPC W SC	29	3400	597	597	4000	oui	70 000	I	1	P.	-	475,64 €
<b>PHI 113057</b>	POWERBALANCE RECESSED RC360B LED34S/840 PSD W60L60 VPC ACL W	29	3400	597	597	4000	oui	70 000	I	1	P.	-	694,41 €

## CORELINE PANEL

**PHILIPS**



Surface de lumière uniforme, confort d'utilisation grâce aux versions UGR19 et driver intégré. 10 ans de tranquillité grâce à la durée de vie de la technologie LED. Luminaire sans scintillement et mortalité du driver inférieure à 1% à 5000h. Le CoreLine Panel a un cadre en aluminium et une certification ENEC (laboratoire externe). Il a un risque photobiologique de 0. C'est le Panel incontournable du marché qui offre satisfaction à chaque fois.

Référence	Désignation	Puissance ECL (W)	Flux lumineux (lm)	Longueur (mm)	Largeur (mm)	Température de couleur (K)	Gradable (O/N)	Durée de vie (h)	Classe électrique	Multiple de vente	Unité fact.	DEEE HT	PU HT
<b>PHI 380953</b>	RC132V LED36S/840 PSU W60L60 NOC Carré UGR22	36	3600	597	597	4000	non	50 000	I			-	N.C
<b>PHI 386146</b>	RC132V LED34S/830 PSU W60L60 NOC Carré UGR22	36	3400	597	597	3000	non	50 000	I			-	N.C
<b>PHI 380984</b>	RC132V LED36S/840 PSU W60L60 OC Carré UGR19	36	3600	597	597	4000	non	50 000	I			-	N.C
<b>PHI 380991</b>	RC132V LED34S/830 PSU W60L60 OC Carré UGR19	36	3400	597	597	3000	non	50 000	I			-	N.C
<b>PHI 381028</b>	RC132V LED36S/840 PSU W30L120 OC Rectangulaire UGR22	36	3600	1197	297	4000	non	50 000	I			-	N.C
<b>PHI 381035</b>	RC132V LED34S/830 PSU W30L120 OC Rectangulaire UGR22	36	3400	1197	297	3000	non	50 000	I			-	N.C
<b>PHI 386085</b>	RC132V LED36S/840 PSD W60L60 OC Carré UGR19 gradable DALI	36	3600	597	597	4000	oui	50 000	I			-	N.C
<b>PHI 386092</b>	RC132V LED34S/830 PSD W60L60 OC Carré UGR19 gradable DALI	36	3400	597	597	3000	oui	50 000	I			-	N.C

## LEDINAIRE

**PHILIPS**

Référence	Désignation	Puissance ECL (W)	Flux lumineux (lm)	Longueur (mm)	Largeur (mm)	Température de couleur (K)	Gradable (O/N)	Durée de vie (h)	Classe électrique	Multiple de vente	Unité fact.	DEEE HT	PU HT
<b>PHI 073285</b>	RC065B LED32S/840 PSU W60L60 NOC Carré UGR22	42	3200	597	597	4000	non	30 000	I	1	P.	-	75,75 €

## RAPSODY

**TRILUX**



Encastré IP54 LED, cadre aluminium et diffuseur opale. UGR<22. Pour une utilisation dans les cuisines, industries pharmaceutiques et milieux hospitaliers. Pose sur ossature apparente.

Référence	Désignation	Puissance ECL (W)	Flux lumineux (lm)	Longueur (mm)	Largeur (mm)	Température de couleur (K)	Gradable (O/N)	Durée de vie (h)	Classe électrique	Multiple de vente	Unité fact.	DEEE HT	PU HT
<b>TRI 6922540</b>	RAPSODY IP54 3500-840 ET	34	3400	600	600	4000	non	50 000	I	1	P.	-	205,36 €
<b>TRI 6922551</b>	RAPSODY IP54 3500-840 ETDD	34	3400	600	600	4000	oui	50 000	I	1	P.	-	469,72 €

Caractéristiques techniques, Conditionnement, Multiple de vente, Unité de facturation, visuels, Euroclasse, DEEE HT, PU HT en Euros et hors DEEE et Eco-mobilier; donnés à titre indicatif et susceptibles de modifications sans préavis. ils ne nous engageant qu'après confirmation expresse. Les prix unitaires indiqués sont ceux des réseaux COAXEL, REXEL et SCT, ils ne s'appliquent pas pour le réseau ESPACE ELEC. Pour plus d'informations, consultez votre agence habituelle ou connectez-vous sur notre site internet rexel.fr - N.C-nous consulter.

Produit stocké

# ÉCLAIRAGE INTÉRIEUR FONCTIONNEL

## ENCASTRÉS LED



### SIELLA G5



Encastré LED extra-plat 600 x 600 et 1200 x 300 mm.  
UGR-19 ou UGR22.  
3600 lumens.  
4000 K.  
Alimentation externe.  
Peut être recouvert d'un isolant thermique.  
ENEC.

Référence	Désignation	Puissance ECL (W)	Flux lumineux (lm)	Longueur (mm)	Largeur (mm)	Température de couleur (K)	Gradable (O/N)	Durée de vie (h)	Classe électrique	Multiple de vente	Unité fact.	DEEE HT	PU HT
TRI 7164440	SIELLA G5 M73 OTA22 LED3600-840 ET	31	3600	600	600	4000	non	50 000	I	1	P.	-	68,40 €
TRI 7164451	SIELLA G5 M73 OTA22 LED3600-840 ETDD	31	3600	600	600	4000	oui	50 000	I	1	P.	-	116,85 €
TRI 7165040	SIELLA G5 M73 OTA19 LED3600-840 ET	31	3600	600	600	4000	non	50 000	I	1	P.	-	79,80 €
TRI 7165051	SIELLA G5 M73 OTA19 LED3600-840 ETDD	31	3600	600	600	4000	oui	50 000	I	1	P.	-	128,25 €
TRI 7165440	SIELLA G5 M46 OTA19 LED3600-840 ET	31	3600	1200	300	4000	non	50 000	I	1	P.	-	319,69 €
TRI 7165451	SIELLA G5 M46 OTA19 LED3600-840 ETDD	31	3600	1200	300	4000	oui	50 000	I	1	P.	-	402,18 €



### ARIMOS



Encastré LED 600 x 600mm.  
Haute performance 75 000h.  
Diffuseur décoratif CDP-X.  
Micro-optique aluminium MRX.

### ARIMOS - CDP-X ET MRX



Référence	Désignation	Puissance ECL (W)	Flux lumineux (lm)	Longueur (mm)	Largeur (mm)	Température de couleur (K)	Gradable (O/N)	Durée de vie (h)	Classe électrique	Multiple de vente	Unité fact.	DEEE HT	PU HT	
✓ TRI 6324451	ARIMOS M73 MRX LED4000-840 ETDD TWLI	29	4000	600	600	4000	oui	75 000	I		1	P.	-	396,05 €
TRI 6324440	ARIMOS M73 MRX LED4000-840 ET TWLI	29	4000	600	600	4000	non	75 000	I		1	P.	-	340,59 €
TRI 6686851	ARIMOS M73 CDP-X LED4000-840 ETDD	32	4000	600	600	4000	oui	75 000	I		1	P.	-	444,25 €
TRI 6686840	ARIMOS M73 CDP-X LED4000-840 ET	32	4000	600	600	4000	non	75 000	I		1	P.	-	385,02 €

### PANELTECH LED



Luminaire LED 600x600 à encastrer. UGR 19.



Référence	Désignation	Puissance ECL (W)	Flux lumineux (lm)	Longueur (mm)	Largeur (mm)	Température de couleur (K)	Gradable (O/N)	Durée de vie (h)	Classe électrique	Multiple de vente	Unité fact.	DEEE HT	PU HT
✓ ZON 2218481012	PANELTECH LED 33W UGR 19 4K CLDCELL-D BL	33	3050	600	600	4000	oui	50 000	II	1	P.	-	177,74 €

### BASIC PANNELLO

Luminaire LED 600x600 à encastrer ou à installer en suspension.



Référence	Désignation	Puissance ECL (W)	Flux lumineux (lm)	Longueur (mm)	Largeur (mm)	Température de couleur (K)	Gradable (O/N)	Durée de vie (h)	Classe électrique	Multiple de vente	Unité fact.	DEEE HT	PU HT
✓ ZON 15020500	LED PANEL 842 29W 4K CLDCELL BLC	29	4300	600	600	4000	non	50 000	II	1	P.	-	122,76 €
✓ ZON 2218437100	BASIC PANNELLO 33W 4K CLD CELL BLC	33	3200	600	600	4000	non	33 000	II	1	P.	-	79,00 €

Caractéristiques techniques, Conditionnement, Multiple de vente, Unité de facturation, visuels, Euroclasse, DEEE HT, PU HT en Euros et hors DEEE et Eco-mobilier; donnés à titre indicatif et susceptibles de modifications sans préavis. is ne nous engageant qu'après confirmation expresse. Les prix unitaires indiqués sont ceux des réseaux COAXEL, REXEL et SCT, ils ne s'appliquent pas pour le réseau ESPACE ELEC. Pour plus d'informations, consultez votre agence habituelle ou connectez-vous sur notre site internet rexel.fr - N.C-nous consulter.

✓ Produit stocké

## IQ WAVE



Luminaire LED encastré avec une optique performante pour une excellente uniformité et un confort visuel important UGR<19. Convient pour les installations en assise ou en recouvrant. 90% de maintien du flux des LED à 50.000 heures.

# THORN

Référence	Désignation	Puissance ECL (W)	Flux lumineux (lm)	Longueur (mm)	Largeur (mm)	Température de couleur (K)	Gradable (O/N)	Durée de vie (h)	Classe électrique	Multiple de vente	Unité fact.	DEEE HT	PU HT
<b>TRN 96628285</b>	IQ WAVE LED3100-840 R2M Q597 MRG	30	3100	597	597	4000	oui	50 000	I	1	P.	-	259,74 €
<b>TRN 96628288</b>	IQ WAVE LED4100-840 R2M Q597 MRG	40,5	4100	597	597	4000	oui	50 000	I	1	P.	-	259,74 €

## BETA OFFICE



Dalle LED encastrée 600x600, ultra fine de 9mm d'épaisseur. Optique prismatique grand confort avec UGR<19. 70% de maintien du flux des LED à 50.000 heures. Livrée avec filin de sécurité. Existe en version gradable et non gradable.

# THORN

Référence	Désignation	Puissance ECL (W)	Flux lumineux (lm)	Température de couleur (K)	Gradable (O/N)	Durée de vie (h)	Classe électrique	Multiple de vente	Unité fact.	DEEE HT	PU HT
<b>TRN 96665830</b>	BETA OFFICE LED4000-840 HFIX Q597	38	4131	4000	oui	50 000	II	1	P.	-	194,81 €
<b>TRN 96628244</b>	BETA OFFICE LED4000-840 HF Q597	38	4131	4000	non	50 000	II	1	P.	-	169,89 €

## ANNA LED



Dalle LED à faible éblouissement UGR<19. Boîtier de connexion sans outils et détachable pour une installation rapide. Bornier à poussoir avec repiquage. Livrée avec filin de sécurité et mousquetons.

# THORN

Référence	Désignation	Puissance ECL (W)	Flux lumineux (lm)	Température de couleur (K)	Gradable (O/N)	Durée de vie (h)	Classe électrique	Multiple de vente	Unité fact.	DEEE HT	PU HT
<b>TRN 96630069</b>	ANNA LED Q596 3200 830	33	3200	3000	non	50 000	II	1	P.	-	94,05 €
<b>TRN 96630066</b>	ANNA LED Q596 3500 840	33	3500	4000	non	50 000	II	1	P.	-	94,05 €
<b>TRN 96630226</b>	ANNA Q596 Slim Surface Mount Box							1	P.	-	45,88 €

## PANEL LED



Cadre en aluminium blanc mat avec haut niveau de finition. Excellente uniformité lumineuse, version UGR<19 avec diffuseur microprismatique (conformité EN 12464-1). Protection IK03. Faible épaisseur 10,5 mm. Dimensions 600x600 mm ou 1200x300 mm. Alimentation externe On/Off ou DALI. Garantie 5 ans. Nombreux accessoires de montage disponibles.

# LEDVANCE

Référence	Désignation	Puissance ECL (W)	Flux lumineux (lm)	Longueur (mm)	Largeur (mm)	Température de couleur (K)	Gradable (O/N)	Durée de vie (h)	Classe électrique	Multiple de vente	Unité fact.	DEEE HT	PU HT
<b>OSR 000483</b>	Panel LED 600 30W/3000K 230V	30	3000	595	595	3000	non	50 000	II	1	P.	-	122,99 €
<b>OSR 000506</b>	Panel LED 600 30W/4000K 230V	30	3000	595	595	4000	non	50 000	II	1	P.	-	118,89 €
<b>OSR 041837</b>	Panel LED 600 33W/3000K 230V UGR<19 DALI	33	3100	595	595	3000	oui	50 000	II	1	P.	-	238,16 €
<b>OSR 041851</b>	Panel LED 600 33W/4000K 230V UGR<19 DALI	33	3600	595	595	4000	oui	50 000	II	1	P.	-	238,16 €
<b>OSR 000605</b>	Panel LED 600 33W/3000K 230V UGR<19	33	3100	595	595	3000	non	50 000	II	1	P.	-	144,97 €
<b>OSR 000629</b>	Panel LED 600 33W/4000K 230V UGR<19	33	3600	595	595	4000	non	50 000	II	1	P.	-	137,53 €
<b>OSR 000544</b>	Panel LED 600 40W/3000K 230V	40	4000	595	595	3000	non	50 000	II	1	P.	-	135,66 €
<b>OSR 041790</b>	Panel LED 600 40W/4000K 230V DALI	40	4000	595	595	4000	oui	50 000	II	1	P.	-	211,03 €
<b>OSR 000568</b>	Panel LED 600 40W/4000K 230V	40	4000	595	595	4000	non	50 000	II	1	P.	-	131,84 €
<b>OSR 041974</b>	Panel LED 1200 33W/4000K 230V UGR<19 DALI	33	3300	1195	295	4000	oui	50 000	II	1	P.	-	247,20 €

Caractéristiques techniques, Conditionnement, Multiple de vente, Unité de facturation, visuels, Euroclasse, DEEE HT, PU HT en Euros et hors DEEE et Eco-mobilier; donnés à titre indicatif et susceptibles de modifications sans préavis. ils ne nous engageant qu'après confirmation expresse. Les prix unitaires indiqués sont ceux des réseaux COAXEL, REXEL et SCT, ils ne s'appliquent pas pour le réseau ESPACE ELEC.

Pour plus d'informations, consultez votre agence habituelle ou connectez-vous sur notre site internet rexel.fr - N.C-nous consulter.

✔ Produit stocké

# ÉCLAIRAGE INTÉRIEUR FONCTIONNEL

## ENCASTRÉS LED

### PANEL LED



Référence	Désignation	Puissance ECL (W)	Flux lumineux (lm)	Longueur (mm)	Largeur (mm)	Température de couleur (K)	Gradable (O/N)	Durée de vie (h)	Classe électrique	Multiple de vente	Unité fact.	DEEE HT	PU HT
✓ OSR 807280	Panel LED 1200 33W/4000K 230V UGR<19	33	3300	1195	295	4000	non	50 000	II	1	P.	-	198,12 €
OSR 041998	Panel LED 1200 40W/4000K 230V DALI	40	4000	1195	295	4000	oui	50 000	II	1	P.	-	235,14 €
✓ OSR 807303	Panel LED 1200 40W/4000K 230V	40	4000	1195	295	4000	non	50 000	II	1	P.	-	185,34 €
OSR 108769	Kit montage saillie 600x600	-	-	600,5	600,5	-	-	-	-	1	P.	-	87,64 €
OSR 108868	Panel 600 Suspension Kit (3m)	-	-	-	-	-	-	-	-	1	P.	-	24,35 €
✓ OSR 108820	Kit montage saillie 1200x300	-	-	1200,5	300,5	-	-	-	-	1	P.	-	87,64 €

### PANEL LED VALUE



Cadre en aluminium blanc mat. Bonne uniformité lumineuse, version UGR<19 avec diffuseur microprismatique (conformité EN 12464-1). Faible encombrement. Alimentation externe. Garantie 3 ans.

Référence	Désignation	Puissance ECL (W)	Flux lumineux (lm)	Longueur (mm)	Largeur (mm)	Température de couleur (K)	Gradable (O/N)	Durée de vie (h)	Classe électrique	Multiple de vente	Unité fact.	DEEE HT	PU HT
✓ OSR 066649	Panel LED Value 600 40W/3000K 230V UGR<19	40	3600	600	600	3000	non	50 000	II	1	P.	-	98,40 €
✓ OSR 066663	Panel LED Value 600 40W/4000K 230V UGR<19	40	3600	600	600	4000	non	50 000	II	1	P.	-	98,40 €
✓ OSR 066588	Panel LED Value 600 40W/3000K 230V	40	3600	600	600	3000	non	50 000	II	1	P.	-	83,02 €
✓ OSR 066601	Panel LED Value 600 40W/4000K 230V	40	3600	600	600	4000	non	50 000	II	1	P.	-	83,02 €
OSR 066625	Panel LED Value 600 40W/6500K 230V	40	3600	600	600	6500	non	50 000	II	1	P.	-	92,25 €

## PLAFONNIERS LED

### CORELINE



Substituts directs aux solutions TLS : - 4x14W et 2x28W : CoreLine LED37S . 3x14W et 1x28W : CoreLine LED26S . Jusqu'à 30% d'économies d'énergie par rapport à une solution TLS. Maintenance réduite : durée de vie de 30 000 h soit 10ans\*. Faible épaisseur : 39mm (hors étriers). Design et effet lumineux moderne . Tous les luminaires sont livrés avec une paire d'étriers et un connecteur à poussoirs accessible depuis l'extérieur du luminaire. Tout ceci pour simplifier l'installation de votre appareillage d'éclairage. Il suffit d'ajouter l'accessoire SMS pour transformer votre plafonnier en suspension \* : 12h/j et 250j/an.

Référence	Désignation	Puissance ECL (W)	Flux lumineux (lm)	Longueur (mm)	Largeur (mm)	Classe électrique	Multiple de vente	Unité fact.	DEEE HT	PU HT
PHI 348816	CORELINE SURFACE SM134V LED37S/840 PSU W60L60 OC	30,5	3700	597	597	I	1	P.	-	300,58 €
PHI 348823	CORELINE SURFACE SM134V LED37S/840 PSU W20L120	30,5	3700	1197	197	I	1	P.	N.C	N.C

### LEDINAIRE



Référence	Désignation	Puissance ECL (W)	Flux lumineux (lm)	Longueur (mm)	Largeur (mm)	Classe électrique	Multiple de vente	Unité fact.	DEEE HT	PU HT
✓ PHI 069622	SM060C LED34S/840 PSU W20L120	36	3200	1200	200	I	1	P.	-	126,00 €

### SIELLA D



Plafonnier LED rectangulaire.  
UGR < 19.  
D2 : longueur 1 200 mm.  
D3 : longueur 1 500 mm.

Référence	Désignation	Puissance ECL (W)	Flux lumineux (lm)	Longueur (mm)	Largeur (mm)	Classe électrique	Multiple de vente	Unité fact.	DEEE HT	PU HT
✓ TRI 6914840	SIELLA G3 D2 OTA19 LED3400-840 ET	34	3400	1196	296	I	1	P.	-	261,10 €
✓ TRI 6915040	SIELLA G3 D3 OTA19 LED4000-840 ET	40	4000	1496	296	I	1	P.	-	290,44 €

Caractéristiques techniques, Conditionnement, Multiple de vente, Unité de facturation, visuels, Euroclasse, DEEE HT, PU HT en Euros et hors DEEE et Eco-mobilier; donnés à titre indicatif et susceptibles de modifications sans préavis. is ne nous engageant qu'après confirmation expresse. Les prix unitaires indiqués sont ceux des réseaux COAXEL, REXEL et SCT, ils ne s'appliquent pas pour le réseau ESPACE ELEC. Pour plus d'informations, consultez votre agence habituelle ou connectez-vous sur notre site internet rexel.fr - N.C= nous consulter.

✓ Produit stocké



## POLARON IQ



Applique ou plafonnier LED circulaire décoratif pour une intégration harmonieuse dans l'architecture des bâtiments.  
WD1 : ø 263 mm.  
WD2 : ø 403 mm.  
Existe également en version suspendue.

Référence	Désignation	Puissance ECL (W)	Flux lumineux (lm)	Longueur (mm)	Largeur (mm)	Classe électrique	Multiple de vente	Unité fact.	DEEE HT	PU HT
<b>TRI 6333540</b>	POLARONIQ WD1 LED1000-840 ET	10	950	263	263	I	1	P.	-	974,21 €
<b>TRI 6333940</b>	POLARONIQ WD2 LED2000-840 ET	17	1800	403	403	I	1	P.	-	1 276,36 €

## 74Q



Applique ou plafonnier LED carré décoratif.  
WD1 : 320 x 320 mm.  
WD2 : 420 x 420 mm.

Référence	Désignation	Puissance ECL (W)	Flux lumineux (lm)	Longueur (mm)	Largeur (mm)	Classe électrique	Multiple de vente	Unité fact.	DEEE HT	PU HT
<b>TRI 6861240</b>	74Q WD1 LED1000-840 ET	16	1500	320	320	I	1	P.	-	491,53 €
<b>TRI 6861640</b>	74Q WD2 LED2000-840 ET	21	2300	420	420	I	1	P.	-	561,35 €

## 74R



Applique ou plafonnier LED rond décoratif ø 420 mm.

Référence	Désignation	Puissance ECL (W)	Flux lumineux (lm)	Longueur (mm)	Largeur (mm)	Classe électrique	Multiple de vente	Unité fact.	DEEE HT	PU HT
<b>TRI 6858240</b>	74R WD2 LED2000-840 ET	19	2200	420	420	I	1	P.	-	416,55 €

## OMEGA C



Luminaire circulaire pour une installation semi-encastree, en plafonnier, ou en suspension. Gamme disponible en 200mm, 400mm et 500mm. Facile à installer avec un seul diamètre d'encastrement Ø200mm et fixation 1/4 de tour. Électronique, non gradable. Corps en aluminium et acier blanc et diffuseur en acrylique opale. Livré avec LED 4 000 K.

Référence	Désignation	Puissance ECL (W)	Flux lumineux (lm)	Longueur (mm)	Largeur (mm)	Classe électrique	Multiple de vente	Unité fact.	DEEE HT	PU HT
<b>TRN 96627762</b>	OMEGA C LED1600-840 HF R200	16.4	1579	230	230	II	1	P.	-	115,11 €
<b>TRN 96627770</b>	OMEGA C LED2800-840 HF R400	33	2641	400	400	I	1	P.	-	181,76 €
<b>TRN 96627778</b>	OMEGA C LED3200-840 HF R500	42	3371	500	500	I	1	P.	-	280,40 €
<b>TRN 96108617</b>	OMEGA C SUSPENSION KIT						1	P.	-	40,14 €

## SUSPENSION LED

### LATERALO



Luminaire suspendu LED circulaire.  
Diffuseur à micro-prismes.  
L'alimentation électrique passe par les câbles de suspension.

### LATERALO - RING ET SLIM



Référence	Désignation	Puissance (W)	Longueur (mm)	Largeur (mm)	Hauteur (mm)	IP	IK	Classe électrique	Multiple de vente	Unité fact.	DEEE HT	PU HT
<b>TRI 6367251</b>	LATERALOR H1 BLGS 6000-840 ETDD 01	50	649	649	15	IP20	IK02	I	1	P.	-	2 690,20 €
<b>TRI 6348751</b>	LATERALOP H1 BLGS 6000-840 ETDD 01	53	1175	338	16	IP20	IK02	I	1	P.	-	2 425,11 €

Caractéristiques techniques, Conditionnement, Multiple de vente, Unité de facturation, visuels, Euroclasse, DEEE HT, PU HT en Euros et hors DEEE et Eco-mobilier; donnés à titre indicatif et susceptibles de modifications sans préavis. Ils ne nous engagent qu'après confirmation expresse. Les prix unitaires indiqués sont ceux des réseaux COAXEL, REXEL et SCT, ils ne s'appliquent pas pour le réseau ESPACE ELEC.

✔ Produit stocké

# ÉCLAIRAGE INTÉRIEUR FONCTIONNEL

## SUSPENSION LED

### LUNEXO



Luminaire suspendu LED.  
Diffuseur opale UGR < 19.

Référence	Désignation	Puissance (W)	Longueur (mm)	Largeur (mm)	Hauteur (mm)	IP	IK	Classe électrique	Multiple de vente	Unité fact.	DEEE HT	PU HT	
<b>TRI 6025451</b>	LUNEXO HI CDP-I 6500 840 ETDD 01	61	1200	200	27	IP20	IK02	I		1	P.	-	1 678,13 €

### POLARON



Luminaire suspendu LED circulaire.

Référence	Désignation	Puissance (W)	Longueur (mm)	Largeur (mm)	Hauteur (mm)	IP	IK	Classe électrique	Multiple de vente	Unité fact.	DEEE HT	PU HT	
<b>TRI 6335040</b>	POLARON IQ H2 LED 2000-840 1M	17	403	403	50	IP40	IK02	I		1	P.	-	1 549,58 €

### PARELIA



Luminaire suspendu LED direct/indirect, 13000 lumens, version DALI, 2700 à 6500 K synchronisé au rythme circadien, livré avec filins de suspension, remplace avantageusement 4 dalles LED 600x600

Référence	Désignation	Puissance (W)	Longueur (mm)	Largeur (mm)	Hauteur (mm)	IP	IK	Classe électrique	Multiple de vente	Unité fact.	DEEE HT	PU HT
<b>TRI 7008951</b>	PARELIA H-L 13000-840 ETDD 01	105	2100	102	37	IP20	IK02	I			-	N.C
<b>TRI 7009651</b>	PARELIA Act H-L 13000 ETDD 01	107	2100	102	37	IP20	IK02	I			-	N.C

## HUBLOTS

### VERNOSC T1/T2



Hublot LED économe : nouvelle technologie LED <20W sans driver. Ultra résistant et rapide à installer avec 2 points de fixation. Flux utile 800 à 1600lm.

### VERNOSC T1/T2 - HUBLOTS À DÉTECTEUR À LED INTÉGRÉES



Référence	Désignation	Puissance ECL (W)	Flux lumineux (lm)	Culot	Diamètre (mm)	IP	IK	Dimensions (mm)	Hauteur (mm)	Classe électrique	Multiple de vente	Unité fact.	DEEE HT	PU HT
✓ <b>EBE 070701</b>	HUBLOT VERNOSC 800 lm BLANC HF	10	820	Module LED	260	IP44	IK10	260	58	II	1	P.	0,03 €	97,47 €
✓ <b>EBE 070751</b>	HUBLOT VERNOSC T2 1600 lm BLANC HF	17,5	1650	Module LED	320	IP44	IK10	320	58	II	1	P.	-	121,84 €

### VERNOSC T1/T2 - HUBLOTS A LED INTEGREEES



Référence	Désignation	Puissance ECL (W)	Flux lumineux (lm)	Culot	Diamètre (mm)	IP	IK	Dimensions (mm)	Hauteur (mm)	Classe électrique	Multiple de vente	Unité fact.	DEEE HT	PU HT
✓ <b>EBE 070700</b>	VERNOSC 800 lm BLANC	10	820	Module LED	260	IP44	IK10	260	58	II	1	P.	0,03 €	62,66 €
✓ <b>EBE 070750</b>	HUBLOT VERNOSC T2 1600 lm BLANC	17,5	1650	Module LED	320	IP44	IK10	320	58	II	1	P.	-	87,03 €

Caractéristiques techniques, Conditionnement, Multiple de vente, Unité de facturation, visuels, Euroclasse, DEEE HT, PU HT en Euros et hors DEEE et Eco-mobilier; donnés à titre indicatif et susceptibles de modifications sans préavis. is ne nous engageant qu'après confirmation expresse. Les prix unitaires indiqués sont ceux des réseaux COAXEL, REXEL et SCT, ils ne s'appliquent pas pour le réseau ESPACE ELEC.

Pour plus d'informations, consultez votre agence habituelle ou connectez-vous sur notre site internet rexel.fr - N.C-nous consulter.

✓ Produit stocké

## AXIOME T1/T2



Hublot fonctionnel et polyvalent. Embase et diffuseur en polycarbonate. 2 ou 4 points de fixation. Visserie Torx. Platine LED avec détecteur infrarouge intégré. Existe en 3 coloris.

### AXIOME T1/T2 - HUBLOTS À DÉTECTEUR, ANTIVANDALES À LED INTÉGRÉES



Référence	Désignation	Puissance ECL (W)	Flux lumineux (lm)	Culot	Diamètre (mm)	IP	IK	Hauteur (mm)	Multiple de vente	Unité fact.	DEEE HT	PU HT
✓ EBE 073025	AXIOME T1 1200LM 12W 4000K HF	12	1200	Module LED	260	IP54	IK10+	98	1	P.	-	181,02 €
✓ EBE 073076	AXIOME T2 2000LM 20W 4000K HF BLANC	20	2000	Module LED	320	IP54	IK10+	320	1	P.	-	208,87 €
EBE 073077	AXIOME T2 2000LM 20W 4000K HF+V BLANC	20	2000	Module LED	320	IP54	IK10+	320	1	P.	-	288,93 €
✓ EBE 073078	AXIOME T2 2000LM 20W 4000K IR BLANC	20	2000	Module LED	320	IP54	IK10+	320	1	P.	-	208,87 €

### AXIOME T1/T2 - HUBLOTS ANTIVANDALES À LED INTÉGRÉES



Référence	Désignation	Puissance ECL (W)	Flux lumineux (lm)	Culot	Diamètre (mm)	IP	IK	Dimensions (mm)	Hauteur (mm)	Classe électrique	Multiple de vente	Unité fact.	DEEE HT	PU HT
✓ EBE 073024	AXIOME T1 1200LM 12W 4000K	12	1200	Module LED	260	IP54	IK10+	260	98	II	1	P.	-	132,28 €
✓ EBE 073075	AXIOME T2 2000LM 20W 4000K	20	2000	Module LED	320	IP54	IK10+	320	98	II	1	P.	-	181,02 €

### AXIOME T1/T2 - HUBLOTS À DÉTECTEUR, ANTIVANDALES POUR LAMPES E27



Référence	Désignation	Puissance ECL (W)	Culot	IP	IK	Dimensions (mm)	Hauteur (mm)	Classe électrique	Multiple de vente	Unité fact.	DEEE HT	PU HT
✓ EBE 073002	AXIOME T1 E27 1X42W HF SSL	42	E27	IP54	IK10	260	98	II	1	P.	0,06 €	112,39 €

### AXIOME T1/T2 - HUBLOTS ANTIVANDALES POUR LAMPES E27



Référence	Désignation	Puissance ECL (W)	Culot	IP	IK	Dimensions (mm)	Hauteur (mm)	Classe électrique	Multiple de vente	Unité fact.	DEEE HT	PU HT
✓ EBE 073000	AXIOME T1 E27 1X42W SSL	42	E27	IP54	IK10	260	98	II	1	P.	0,05 €	32,37 €

## D2L



Hublot fonctionnel et innovant. Gain de temps à l'installation. Flux utile 800 lm.

### D2L - HUBLOTS ANTIVANDALES À LED INTÉGRÉES



Référence	Désignation	Puissance ECL (W)	Flux lumineux (lm)	Culot	Diamètre (mm)	IP	IK	Dimensions (mm)	Hauteur (mm)	Classe électrique	Multiple de vente	Unité fact.	DEEE HT	PU HT
✓ EBE 077700	HUBLOT D2L 11W LED 4000K	11	800	module LED	225	IP44	IK10	225	58	II	1	P.	0,03 €	134,00 €
EBE 077751	ANNEAU D2L blanc										1	P.	0,01 €	18,10 €
✓ EBE 077752	ANNEAU D2L noir										1	P.	0,01 €	18,10 €
✓ EBE 077753	ANNEAU D2L gris										1	P.	0,01 €	18,10 €

### H350 - HUBLOTS À DÉTECTEUR À LED INTÉGRÉES



Référence	Désignation	Puissance ECL (W)	Flux lumineux (lm)	Culot	IP	IK	Dimensions (mm)	Hauteur (mm)	Classe électrique	Multiple de vente	Unité fact.	DEEE HT	PU HT	
✓ EBE 074031	H350 AV 2300LM 28W 4000K HF CIRC	20	2300	module LED	IP65	IK10+	350	105	II		1	P.	0,09 €	290,90 €

### H350 - HUBLOTS ANTIVANDALES À LED INTÉGRÉES



Référence	Désignation	Puissance ECL (W)	Flux lumineux (lm)	Culot	Diamètre (mm)	IP	IK	Dimensions (mm)	Hauteur (mm)	Classe électrique	Multiple de vente	Unité fact.	DEEE HT	PU HT	
✓ EBE 074030	H350 AV 2300LM 28W 4000K CIRC	28	2300	module LED	390	IP65	IK10+	350	105	II		1	P.	0,09 €	243,59 €

Caractéristiques techniques, Conditionnement, Multiple de vente, Unité de facturation, visuels, Euroclasse, DEEE HT, PU HT en Euros et hors DEEE et Eco-mobilier; donnés à titre indicatif et susceptibles de modifications sans préavis. ils ne nous engageant qu'après confirmation expresse. Les prix unitaires indiqués sont ceux des réseaux COAXEL, REXEL et SCT, ils ne s'appliquent pas pour le réseau ESPACE ELEC.

Pour plus d'informations, consultez votre agence habituelle ou connectez-vous sur notre site internet rexel.fr - N.C-nous consulter.

✓ Produit stocké

# ÉCLAIRAGE INTÉRIEUR FONCTIONNEL

## HUBLOTS

### ATOLL OVALE



Hublot ovale utilisable en applique. Détection infrarouge orientable avec portée 10m maxi sur 180°. Réglage: Temporisation de 15s à 4mn. Détecteur crépusculaire réglable de 10 à 2000 lux. Installation : repiquage possible sur sortie détecteur pour assurer un fonctionnement en maître/esclave.

### ATOLL OVALE - HUBLOTS À DÉTECTEUR POUR LAMPES E27



Référence	Désignation	Puissance ECL (W)	Culot	Diamètre (mm)	IP	IK	Dimensions (mm)	Hauteur (mm)	Classe électrique	Multiple de vente	Unité fact.	DEEE HT	PU HT
✓ EBE 079550	ATOLL 75W E27 SSL DET. blanc	52	E27	330x240	IP44	IK04	240	330	II	1	P.	0,07 €	223,26 €

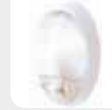

### OPTION



### OPTION - HUBLOTS À DÉTECTEUR ANTIVANDALES À LED INTÉGRÉES



Référence	Désignation	Puissance ECL (W)	Flux lumineux (lm)	Culot	Diamètre (mm)	IP	IK	Dimensions (mm)	Hauteur (mm)	Classe électrique	Multiple de vente	Unité fact.	DEEE HT	PU HT
EBE 078221	OPTION AV 1200LM 15W 4000K HF BLANC	15	1200	Platine LED	300	IP44	IK10+	300	116	II	1	P.	0,07 €	282,60 €

### OPTION - HUBLOTS ANTIVANDALES À LED INTÉGRÉES



Référence	Désignation	Puissance ECL (W)	Flux lumineux (lm)	Culot	Diamètre (mm)	IP	IK	Dimensions (mm)	Hauteur (mm)	Classe électrique	Multiple de vente	Unité fact.	DEEE HT	PU HT
EBE 078220	OPTION AV 1200LM 15W 4000K 24/24 BLANC	15	1200	Platine LED	300	IP44	IK10+	300	116	II	1	P.	0,06 €	211,13 €

### OPTION - HUBLOTS À DÉTECTEUR, ANTIVANDALES POUR LAMPES E27



Référence	Désignation	Culot	Diamètre (mm)	IP	IK	Dimensions (mm)	Hauteur (mm)	Classe électrique	Multiple de vente	Unité fact.	DEEE HT	PU HT
✓ EBE 078806	OPTION AV E27 60W SSL HF BLANC	E27	300	IP44	IK10	300	116	II	1	P.	0,06 €	163,13 €

### OPTION - HUBLOTS ANTIVANDALES POUR LAMPES E27



Référence	Désignation	Diamètre (mm)	IP	IK	Dimensions (mm)	Classe électrique	Multiple de vente	Unité fact.	DEEE HT	PU HT
✓ EBE 078847	OPTION AV E27 100W SSL BLANC	300	IP44	IK10	300	II	1	P.	0,05 €	66,78 €

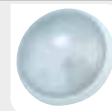

### DUNE - HUBLOTS POUR LAMPES E27



Référence	Désignation	Puissance ECL (W)	Culot	Diamètre (mm)	IP	IK	Dimensions (mm)	Hauteur (mm)	Classe électrique	Multiple de vente	Unité fact.	DEEE HT	PU HT
✓ EBE 079105	DUNE E27 75W SSL blanc	52	E27	245	IP54	IK02	245	97	II	1	P.	0,10 €	93,22 €



### ORCADE - HUBLOTS À LED INTÉGRÉES



Référence	Désignation	Puissance ECL (W)	Flux lumineux (lm)	Culot	Diamètre (mm)	IP	IK	Dimensions (mm)	Hauteur (mm)	Classe électrique	Multiple de vente	Unité fact.	DEEE HT	PU HT
✓ EBE 075006	ORCADE CARRÉ PC 1500LM	18	1500	Module LED	280x280	IP44	IK08	280x280	48	II	1	P.	0,07 €	104,99 €
✓ EBE 075021	ORCADE EXTRA-PLAT T2	18	1700	Module LED	300	IP40	IK06	300	48	II	1	P.	0,07 €	90,51 €



Caractéristiques techniques, Conditionnement, Multiple de vente, Unité de facturation, visuels, Euroclasse, DEEE HT, PU HT en Euros et hors DEEE et Eco-mobilier; donnés à titre indicatif et susceptibles de modifications sans préavis. is ne nous engageant qu'après confirmation expresse. Les prix unitaires indiqués sont ceux des réseaux COAXEL, REXEL et SCT, ils ne s'appliquent pas pour le réseau ESPACE ELEC.

✓ Produit stocké

Pour plus d'informations, consultez votre agence habituelle ou connectez-vous sur notre site internet [rexel.fr](http://rexel.fr) - N.C-nous consulter.

## ESSENTIEL - HUBLOTS À DÉTECTEURS À LEDS INTÉGRÉES

sarlam

Référence	Désignation	Puissance ECL (W)	Flux lumineux (lm)	Culot	Diamètre (mm)	IP	IK	Dimensions (mm)	Hauteur (mm)	Classe électrique	Multiple de vente	Unité fact.	DEEE HT	PU HT
✓ SLM SLS32143	ESSENTIEL 1000LM 4000K AV DETECTION HF BLANC	10	1000	LED	325	IP55	IK10	325x70	70	II	1	P.	-	209,09 €
✓ SLM SLS32140	ESSENTIEL 1000LM 4000K STANDARD DETECTION HF BLANC	10	1000	LED	300	IP55	IK10	300x70	70	II	1	P.	-	191,65 €
✓ SLM SLS32149	ESSENTIEL 1500LM 4000K AV DETECTION HF BLANC	15	1500	LED	325	IP55	IK10	325x70	70	II	1	P.	-	230,27 €
✓ SLM SLS32146	ESSENTIEL 1500LM 4000K STANDARD DETECTION HF BLANC	15	1500	LED	300	IP55	IK10	300x70	70	II	1	P.	-	210,83 €

## ESSENTIEL - HUBLOTS À LED INTÉGRÉES

sarlam

Référence	Désignation	Puissance ECL (W)	Flux lumineux (lm)	Culot	Diamètre (mm)	IP	IK	Dimensions (mm)	Hauteur (mm)	Classe électrique	Multiple de vente	Unité fact.	DEEE HT	PU HT
SLM SLS32103	ESSENTIEL 1000LM 4000K AV ON/OFF BLANC	9	1000	LED	325	IP55	IK10	325x70	70	II	1	P.	-	193,20 €
✓ SLM SLS32100	ESSENTIEL 1000LM 4000K STANDARD ON/OFF BLANC	9	1000	LED	300	IP55	IK10	300x70	70	II	1	P.	-	161,07 €
✓ SLM SLS32109	ESSENTIEL 1500LM 4000K AV ON/OFF BLANC	14	1500	LED	325	IP55	IK10	325x70	70	II	1	P.	-	218,72 €
SLM SLS32106	ESSENTIEL 1500LM 4000K STANDARD ON/OFF BLANC	14	1500	LED	300	IP55	IK10	300x70	70	II	1	P.	-	194,57 €

## ASTREO



sarlam

## ASTREO - HUBLOTS À DÉTECTEURS À LEDS INTÉGRÉES

sarlam

Référence	Désignation	Puissance ECL (W)	Flux lumineux (lm)	Culot	Diamètre (mm)	IP	IK	Dimensions (mm)	Hauteur (mm)	Classe électrique	Multiple de vente	Unité fact.	DEEE HT	PU HT
✓ SLM SLS32185	ASTREO 800LM 4000K STANDARD DETECTION BLANC	11	800	LED	328	IP44	IK07	328x107	107	II	1	P.	-	126,12 €
SLM SLS32187	ASTREO 1400LM 4000K STANDARD DETECTION BLANC	16	1400	LED	328	IP44	IK07	328x107	107	II	1	P.	-	176,69 €

## ASTREO - HUBLOTS À LED INTÉGRÉES

sarlam

Référence	Désignation	Puissance ECL (W)	Flux lumineux (lm)	Culot	Diamètre (mm)	IP	IK	Dimensions (mm)	Hauteur (mm)	Classe électrique	Multiple de vente	Unité fact.	DEEE HT	PU HT
✓ SLM SLS32180	ASTREO 800LM 4000K STANDARD ON/OFF BLANC	10,5	800	LED	328	IP44	IK07	328x107	107	II	1	P.	-	85,00 €
SLM SLS32182	ASTREO 1400LM 4000K STANDARD ON/OFF BLANC	15	1400	LED	328	IP44	IK07	328x107	107	II	1	P.	-	131,42 €

Caractéristiques techniques, Conditionnement, Multiple de vente, Unité de facturation, visuels, Euroclasse, DEEE HT, PU HT en Euros et hors DEEE et Eco-mobilier; donnés à titre indicatif et susceptibles de modifications sans préavis, ils ne nous engagent qu'après confirmation expresse. Les prix unitaires indiqués sont ceux des réseaux COAXEL, REXEL et SCT, ils ne s'appliquent pas pour le réseau ESPACE ELEC.

Pour plus d'informations, consultez votre agence habituelle ou connectez-vous sur notre site internet rexel.fr - N.C-nous consulter.

✓ Produit stocké

# ÉCLAIRAGE INTÉRIEUR FONCTIONNEL

## APPLIQUES ET LAMPADAIRES

### POP LED



### POP LED - APPLIQUES LED



Référence	Désignation	Puissance ECL (W)	Dimensions (mm)	Profondeur (mm)	IP	IK	Classe électrique	Matériau	IRC	Culot	Multiple de vente	Unité fact.	DEEE HT	PU HT
✓ <b>ARI 53010</b>	POP LED 600 13W/4200K	13	617x66	68	IP44	IK07	II	aluminium anodisé / polycarbonate	80	Module LED	1	P.	-	220,02 €

### MAUD



Gamme d'applique LED pour salle d'eau. Existe en design symétrique ou asymétrique, avec ou sans interrupteur, avec ou sans prise.  
Corps et diffuseur en polycarbonate blanc, diffuseur opale. Pose horizontale ou verticale. Autorisé volume 2, sauf modèle avec inter.  
Made in France !

### MAUD - APPLIQUES LED



Référence	Désignation	Puissance ECL (W)	Dimensions (mm)	Profondeur (mm)	IP	IK	Classe électrique	Matériau	IRC	Largeur (mm)	Hauteur (mm)	Culot	Multiple de vente	Unité fact.	DEEE HT	PU HT
✓ <b>ARI 53044</b>	MAUD 00 SYM LED 2700K IP44 BLC SIMPLE	6	43x52	58	IP44	IK07	I	polycarbonate					1	P.	-	50,07 €
✓ <b>ARI 53057</b>	MAUD 00 SYM LED 4000K IP44 BLC	6	43x58	59	IP44	IK07	II	polycarbonate	80	66	59	Module LED	1	P.	-	49,11 €
✓ <b>ARI 53045</b>	MAUD 01 SYM LED 2700K IP44 BLC + INTER	6	43x52	58	IP44	IK07	I	polycarbonate					1	P.	-	56,49 €
✓ <b>ARI 53058</b>	MAUD 01 SYM LED 4000K IP44 BLC	6	43x58	59	IP44	IK07	II	polycarbonate	80	66	59	Module LED	1	P.	-	55,40 €
✓ <b>ARI 53059</b>	MAUD 17 SYM LED 4000K IP21 BLC	6	43x58	59	IP21	IK07	I	polycarbonate	80	66	59	Module LED	1	P.	-	78,87 €
✓ <b>ARI 53024</b>	MAUD LED IP44 SIMPLE	8	43x58	56	IP44	IK07	II	polycarbonate		58	56		1	P.	-	61,73 €
✓ <b>ARI 53025</b>	MAUD LED IP44 INTER	8	43x58	56	IP44	IK07	II	polycarbonate		58	56		1	P.	-	66,36 €
✓ <b>ARI 53026</b>	MAUD LED IP44 PC + INTER	8	43x58	56	IP21	IK07	II	polycarbonate		58	56		1	P.	-	74,81 €

### TESSA - APPLIQUES LED



Référence	Désignation	Puissance ECL (W)	Dimensions (mm)	Profondeur (mm)	IP	IK	Classe électrique	Matériau	IRC	Largeur (mm)	Hauteur (mm)	Culot	Multiple de vente	Unité fact.	DEEE HT	PU HT
✓ <b>ARI 53052</b>	APPL.TESSA LED 5,5W/4000K IP44	5,5	500x84	132	IP44	IK02	II						1	P.	-	103,81 €

### VERNOSC



### VERNOSC - APPLIQUES LED



Référence	Désignation	Puissance ECL (W)	Dimensions (mm)	IP	IK	Classe électrique	Hauteur (mm)	Multiple de vente	Unité fact.	DEEE HT	PU HT
<b>EBE 055101</b>	REGLETTE VERNOSC 500lm BLANC	7	445x90	IP44	IK08	II	45	1	P.	-	73,23 €
<b>EBE 55103</b>	REGLETTE VERNOSC 500lm + inter tactile BLANC	7	445x90	IP44	IK08	II	45	1	P.	-	86,25 €

Caractéristiques techniques, Conditionnement, Multiple de vente, Unité de facturation, visuels, Euroclasse, DEEE HT, PU HT en Euros et hors DEEE et Eco-mobilier; donnés à titre indicatif et susceptibles de modifications sans préavis. is ne nous engageant qu'après confirmation expresse. Les prix unitaires indiqués sont ceux des réseaux COAXEL, REXEL et SCT, ils ne s'appliquent pas pour le réseau ESPACE ELEC. Pour plus d'informations, consultez votre agence habituelle ou connectez-vous sur notre site internet rexel.fr - N.C-nous consulter.

✓ Produit stocké

## SLIMEO LED



Réglettes murales de salles de bain et/ou cuisine.  
Longiligne de faible encombrement.  
Montage mural uniquement.  
IP44 - IK07 - Classe II.

## SLIMEO LED - APPLIQUES LED



Référence	Désignation	Puissance ECL (W)	Dimensions (mm)	Profondeur (mm)	IP	IK	Matière	Largeur (mm)	Hauteur (mm)	Culot	Multiple de vente	Unité fact.	DEEE HT	PU HT
<b>EBE 05S472</b>	SLIMEO LED 7,7W 4000K + diffuseur	7.7	622	39	IP44	IK07	polycarbonate	39	69	Platine Led	1	P.	0,04 €	335,93 €
<b>EBE 05S473</b>	SLIMEO LED 7,7W 4000K + inter + DIFF.	7.7	622	39	IP44	IK07	polycarbonate	39	69	Platine Led	1	P.	0,04 €	342,04 €

## EO LED



## EO LED - APPLIQUES LED



Référence	Désignation	Puissance ECL (W)	Dimensions (mm)	IP	IK	Classe électrique	Matière	Largeur (mm)	Hauteur (mm)	Culot	Multiple de vente	Unité fact.	DEEE HT	PU HT
✓ <b>EBE 05S301</b>	EO LED simple 500 LM 9W	9	445	IP24	IK07	II	polypropylène	64	90	Platine Led	1	P.	0,03 €	77,77 €
✓ <b>EBE 05S303</b>	EO LED avec inter 500 LM 9W	9	445	IP24	IK07	II	polypropylène	64	90	Platine Led	1	P.	0,04 €	86,51 €
<b>EBE 05S305</b>	EO LED avec inter+PC 2P+T 500 LM 9W	9	445	IP24	IK07	II	polypropylène	64	90	Platine Led	1	P.	0,04 €	108,13 €

## EO LED - TUBE S19



Référence	Désignation	Puissance ECL (W)	Dimensions (mm)	IP	IK	Classe électrique	Matière	Hauteur (mm)	Culot	Multiple de vente	Unité fact.	DEEE HT	PU HT
✓ <b>EBE 05S311</b>	EO SIMPLE AVEC DIFFUSEUR + TUBE LED	7	445x64	IP24	IK07	II	polypropylène	90	S19	1	P.	0,16 €	31,33 €
✓ <b>EBE 05S313</b>	EO AVEC INTER + DIFFUSEUR + TUBE LED	7	445x64	IP24	IK07	II	polypropylène	90	S19	1	P.	0,16 €	38,29 €
✓ <b>EBE 05S315</b>	EO AVEC INTER + PC 2P+T + DIFFUSEUR + TUBE LED	7	445x64	IP24	IK07	II	polypropylène	90	S19	1	P.	0,16 €	52,22 €

## PRISMALINE



Conçue pour les salles de bain. Le design de l'applique et l'opalisation de son diffuseur assurent une excellente répartition du flux lumineux.

## PRISMALINE - APPLIQUES LED A DETECTION



Référence	Désignation	IP	IK	Largeur (mm)	Hauteur (mm)	Culot	Multiple de vente	Unité fact.	DEEE HT	PU HT
<b>SLM SL189830</b>	Applique spécial rénovation IP44 LED Primaline avec détection avec LED 800lm	IP44	IK07	502	61,5	Module LED	1	P.	-	120,35 €

Caractéristiques techniques, Conditionnement, Multiple de vente, Unité de facturation, visuels, Euroclasse, DEEE HT, PU HT en Euros et hors DEEE et Eco-mobilier; donnés à titre indicatif et susceptibles de modifications sans préavis. ils ne nous engagent qu'après confirmation expresse. Les prix unitaires indiqués sont ceux des réseaux COAXEL, REXEL et SCT, ils ne s'appliquent pas pour le réseau ESPACE ELEC.

Pour plus d'informations, consultez votre agence habituelle ou connectez-vous sur notre site internet rexel.fr - N.C-nous consulter.

✓ Produit stocké

# ÉCLAIRAGE INTÉRIEUR FONCTIONNEL

## APPLIQUES ET LAMPADAIRES

### PRISMALINE - APPLIQUES LED

sarlam

Référence	Désignation	IP	IK	Largeur (mm)	Hauteur (mm)	Culot	Multiple de vente	Unité fact.	DEEE HT	PU HT
<b>SLM SL189800</b>	Applique IP44 LED Prismaline sans interrupteur avec LED 500lm	IP44	IK07	358,71	61,5	Module LED	1	P.	-	39,34 €
<b>SLM SL189801</b>	Applique IP44 LED Prismaline avec interrupteur tactile avec LED 500lm	IP44	IK07	358,71	61,5	Module LED	1	P.	-	47,26 €
<b>SLM SL189850</b>	Applique spécial rénovation IP21 LED Prismaline avec prise de courant avec LED 800lm	IP21	IK07	502	61,5	Module LED	1	P.	-	93,62 €
<b>SLM SL189810</b>	Applique spécial rénovation IP44 LED Prismaline sans interrupteur avec LED 800lm	IP44	IK07	502	61,5	Module LED	1	P.	-	66,89 €
<b>SLM SL189820</b>	Applique spécial rénovation IP44 LED Prismaline avec interrupteur tactile à LED 800lm	IP44	IK07	502	61,5	Module LED	1	P.	-	80,32 €

### PRISMALINE - APPLIQUES POUR LAMPES 230V

sarlam

Référence	Désignation	Puissance ECL (W)	IP	IK	Largeur (mm)	Hauteur (mm)	Culot	Multiple de vente	Unité fact.	DEEE HT	PU HT
✓ <b>SLM 189819</b>	PRISMALINE-SIMPLE-à équiper	75	IP24	IK04	470	60	S19	1	P.	-	22,57 €
✓ <b>SLM 189829</b>	PRISMALINE-INTER-à équiper	75	IP24	IK04	470	60	S19	1	P.	-	26,80 €
✓ <b>SLM 189909</b>	PRISMALINE-INT-PC2P+T-à équiper	75	IP21	IK04	470	60	S19	1	P.	-	42,32 €
✓ <b>SLM 189869</b>	PRISMALINE-INT-PC-RAS-à équiper	75	IP24	IK04	470	60	S19	1	P.	-	65,52 €
✓ <b>SLM 189899</b>	Applique standard 470mm IP21 et IK04 Prismaline à équiper de lampe Linolite S19 avec prise 2P+T		IP21	IK04	470	60	S19	1	P.	-	40,26 €
✓ <b>SLM 189859</b>	Applique standard 470mm IP24 et IK04 Prismaline à équiper de lampe Linolite S19 avec prise rasoir		IP24	IK04	470	60	S19	1	P.	-	62,94 €

### APPLIQUES LED

SLV

Référence	Désignation	Puissance ECL (W)	Dimensions (mm)	Profondeur (mm)	IP	Classe électrique	Matériau	IRC	Largeur (mm)	Hauteur (mm)	Multiple de vente	Unité fact.	DEEE HT	PU HT
✓ <b>DCS 149762</b>	TRUKKO 60, applique LED, 8,8W, IP44, chrome/blanc	8,8	40x600	50	IP44	I	acier/plastique	80	50	600	1	P.	-	181,70 €
<b>DCS 149752</b>	TRUKKO, miroir mural LED, 2x 4,3W, 3000K, IP44	9	600x800	40	IP44	II	verre	80			1	P.	-	360,57 €
<b>DCS 149782</b>	VISSARDO, miroir mural cosmétique LED, 5,8W, 3000K, IP44	5,8	220	30	IP44	I	acier/verre	80	260		1	P.	-	207,96 €

### APPLIQUES POUR LAMPES 230V

SLV

Référence	Désignation	Puissance ECL (W)	Dimensions (mm)	Profondeur (mm)	IP	Classe électrique	Matériau	Culot	Multiple de vente	Unité fact.	DEEE HT	PU HT
✓ <b>DCS 147542</b>	CAMARA DOUBLE IP44 applique, chrome, 2x E14, max. 2x15W	30	65x390	90	IP44	II	aluminium/verre satiné	E14	1	P.	-	195,64 €

## RÉGLETTES POUR TUBES T5

### PENTURA MINI

PHILIPS



Régllette livrée prête à poser avec un tube fluoescents TL5 (version 14W, 21W et 28W) et une vasque en polycarbonate résistant aux chocs.

Existe en 2 températures de couleur : 3000K ou 4000K.

Corps et vasque en polycarbonate incluant l'alimentation électronique HF.

Câblage traversant via bornier à pousoirs derrière embouts en polycarbonate amovibles.

Facilité d'intégration : dimensions réduites avec les tubes T5 de 16mm de diamètre.

Installation possible directement sur support ou en suspension.

### PENTURA MINI - APPAREILS AVEC TUBES

PHILIPS

Référence	Désignation	Puissance ECL (W)	Longueur (mm)	Largeur (mm)	Profondeur (mm)	Photométrie	Classe électrique	Multiple de vente	Unité fact.	DEEE HT	PU HT
✓ <b>PHI 148519</b>	PENTURA MINI TCH128 1XTL5-14W/840 HF	14	623	23	23	0,59H+0,29T	II	1	P.	0,20 €	36,21 €
✓ <b>PHI 148533</b>	PENTURA MINI TCH128 1XTL5-21W/840 HF	21	923	23	23	0,64H+0,31T	II	1	P.	0,20 €	38,99 €
✓ <b>PHI 148557</b>	PENTURA MINI TCH128 1XTL5-28W/840 HF	28	1223	23	23	0,61H+0,30T	II	1	P.	0,20 €	41,78 €

Caractéristiques techniques, Conditionnement, Multiple de vente, Unité de facturation, visuels, Euroclasse, DEEE HT, PU HT en Euros et hors DEEE et Eco-mobilier; donnés à titre indicatif et susceptibles de modifications sans préavis. is ne nous engageant qu'après confirmation expresse. Les prix unitaires indiqués sont ceux des réseaux COAXEL, REXEL et SCT, ils ne s'appliquent pas pour le réseau ESPACE ELEC.

Pour plus d'informations, consultez votre agence habituelle ou connectez-vous sur notre site internet rexel.fr - N.C-nous consulter.

✓ Produit stocké



sarlam

# PRISMALINE LED

L'applique LED compacte



<p><b>DURÉE DE VIE 40 000 HEURES</b></p> <p>Idéale pour logements collectifs et résidentiels</p>	<p><b>2 VERSIONS</b></p> <p>Avec interrupteur tactile : réf. SL189801</p> <p>ON/OFF : réf. SL189800</p>	<p><b>SALLE DE BAINS</b></p> <p><b>CUISINE</b></p>	<p><b>500 LUMENS</b></p> <p>4000 K</p>	<p><b>PUISSANCE 9W</b></p>
			<p><b>IP 44</b></p>	<p><b>IK 07</b></p>

# PRISMALINE LED

L'applique LED idéale réno

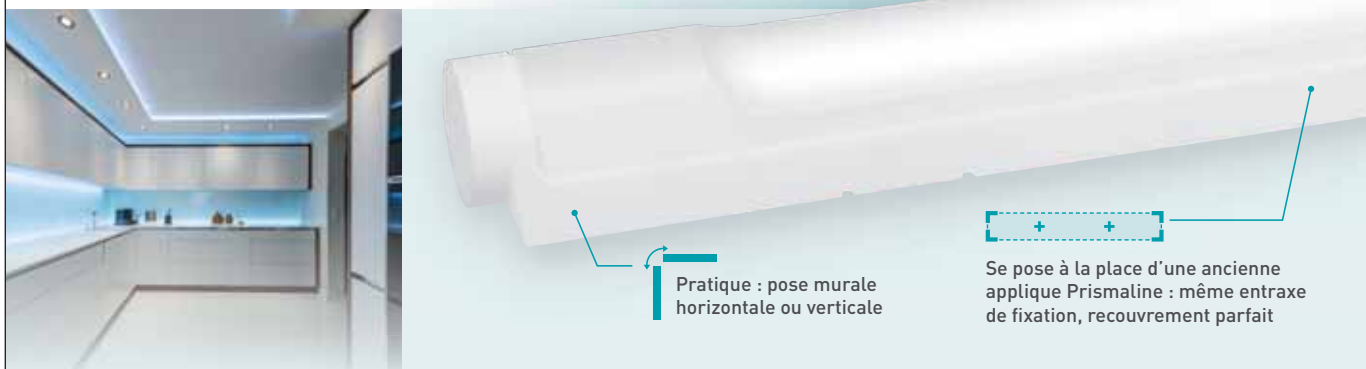

<p><b>DURÉE DE VIE 40 000 HEURES</b></p> <p>Idéale pour logements collectifs, hôtels, EHPAD...</p>	<p><b>SALLE DE BAINS</b></p> <p><b>CUISINE</b></p>		
	<p><b>800 LUMENS</b></p> <p>4000 K</p>	<p><b>PUISSANCE 10W</b></p>	<p><b>IP 44</b></p> <p>AVEC PRISE : <b>IP 21</b></p>
<p><b>4 VERSIONS</b></p>			<p><b>IK 07</b></p>
<p>Avec détection : réf. SL189830</p>	<p>Avec interrupteur tactile : réf. SL189820</p>		<p><b>I/O ON/OFF</b> : réf. SL189810</p>
<p>Avec interrupteur tactile et prise : réf. SL189850</p>			

## service Relations Pro

**0810 48 48 48** Service gratuit + prix appel

du lundi au vendredi 8h à 18h  
128 av. de Lattre de Tassigny  
87045 Limoges Cedex - France  
E-mail : accessible sur legrand.fr



En savoir plus sur le site [www.legrand.fr](http://www.legrand.fr)

## ÉCLAIRAGE INTÉRIEUR FONCTIONNEL

### RÉGLETTES POUR TUBES T5

#### RIDOS



Réglette T5 en tôle d'acier blanche, embouts frontaux polycarbonate, ballast électronique.

#### RIDOS - APPAREILS SEULS



Référence	Désignation	Puissance ECL (W)	Longueur (mm)	Largeur (mm)	Profondeur (mm)	Photométrie	Classe électrique	Multiple de vente	Unité fact.	DEEE HT	PU HT
✓ TRI 5796304	RIDOS 40 128/54 E	54	1172	41	65	0,62H+0,32T	I	1	P.	-	62,95 €
✓ TRI 5796904	RIDOS 40 135/49/80 E	80	1472	41	65	0,62H+0,32T	I	1	P.	-	74,72 €

### RÉGLETTES POUR TUBES T8

#### TMS022



Tubes fluorescents : 1 ou 2 lampes MASTER TL-D 18, 36 ou 58W. Réglette constituée d'un caisson supportant l'appareillage électronique et d'un couvercle démontable tous deux en acier prélaqué blanc. L'alimentation électrique se fait soit par l'entrée centrale soit aux extrémités (par pastilles operculables).

#### TMS022 - APPAREILS SEULS



Référence	Désignation	Puissance ECL (W)	Longueur (mm)	Largeur (mm)	Profondeur (mm)	Photométrie	Classe électrique	Multiple de vente	Unité fact.	DEEE HT	PU HT
✓ PHI 135564	TMS022 1XTL-D36W HFS	36	1225	56	56	0,61H+0,34T	I	1	P.	-	48,63 €
✓ PHI 135588	TMS022 1XTL-D58W HFS	58	1525	56	56	0,61H+0,34T	I	1	P.	-	53,86 €
✓ PHI 135601	TMS022 2XTL-D36W HFS	2x36	1225	98	44	0,59H+0,35T	I	1	P.	-	86,34 €
✓ PHI 135625	TMS022 2XTL-D58W HFS	2x58	1525	98	44	0,60H+0,34T	I	1	P.	-	100,26 €

### ÉTANCHES LED

#### CORELINE WATERPROOF



L'étanche LED incontournable du marché. Équivalents stricts aux solutions fluorescentes, notamment au 2x58W : 6000 lm utiles. Retour sur investissement en moins de 3 ans.

#### CORELINE WATERPROOF - LUMINAIRES À VASQUE POLYCARBONATE



Référence	Désignation	Puissance ECL (W)	Flux lumineux (lm)	Longueur (mm)	Largeur (mm)	Profondeur (mm)	Durée de vie (h)	IP	IK	Classe électrique	Température de couleur (K)	Multiple de vente	Unité fact.	DEEE HT	PU HT
✓ PHI 840459	CORELINE WATERPROOF WT120C LED18S/840 PSU L600	17	1800	661	88	82	50 000	IP65	IK08	I	4000	1	P.	-	98,19 €
✓ PHI 840466	CORELINE WATERPROOF WT120C LED22S/840 PSD L1200	20	2200	1223	88	82	50 000	IP65	IK08	I	4000	1	P.	-	136,28 €
✓ PHI 840473	CORELINE WATERPROOF WT120C LED34S/840 PSU L1500	29	3400	1504	88	82	50 000	IP65	IK08	I	4000	1	P.	-	174,90 €
✓ PHI 840480	CORELINE WATERPROOF WT120C LED40S/840 PSU L1200	38	4000	1223	88	82	50 000	IP65	IK08	I	4000	1	P.	-	143,48 €
PHI 883099	CORELINE WATERPROOF WT120C LED40S/840 PSD L1200 DALI	38	4000	1223	88	82	50 000	IP65	IK08	I	4000	1	P.	-	194,51 €
✓ PHI 840497	CORELINE WATERPROOF WT120C LED60S/840 PSU L1500	57	6000	1504	88	82	50 000	IP65	IK08	I	4000	1	P.	-	161,13 €
PHI 883105	CORELINE WATERPROOF WT120C LED60S/840 PSD L1500 DALI	57	6000	1504	88	82	50 000	IP65	IK08	I	4000	1	P.	-	269,53 €

Caractéristiques techniques, Conditionnement, Multiple de vente, Unité de facturation, visuels, Euroclasse, DEEE HT, PU HT en Euros et hors DEEE et Eco-mobilier; donnés à titre indicatif et susceptibles de modifications sans préavis. is ne nous engageant qu'après confirmation expresse. Les prix unitaires indiqués sont ceux des réseaux COAXEL, REXEL et SCT, ils ne s'appliquent pas pour le réseau ESPACE ELEC.

Pour plus d'informations, consultez votre agence habituelle ou connectez-vous sur notre site internet rexel.fr - N.C-nous consulter.

✓ Produit stocké

## LEDINAIRE



La solution performante avec un prix accessible.

**PHILIPS**

## LEDINAIRE - LUMINAIRES À VASQUE POLYCARBONATE

**PHILIPS**

Référence	Désignation	Puissance ECL (W)	Flux lumineux (lm)	Longueur (mm)	Largeur (mm)	Profondeur (mm)	Durée de vie (h)	IP	IK	Classe électrique	Multiple de vente	Unité fact.	DEEE HT	PU HT
<b>PHI 380090</b>	WT060C LED18S/840 PSU	19	1800	650	63	75	30 000	IP65	IK08	I	1	P.	-	102,93 €
✓ <b>PHI 380113</b>	WATERPROOF WT060C LED36S/840 PSU	36	3600	1275	63	75	30 000	IP65	IK08	I	1	P.	-	93,06 €
✓ <b>PHI 380137</b>	WATERPROOF WT060C LED56S/840 PSU	56	5600	1575	63	75	30 000	IP65	IK08	I	1	P.	-	116,93 €

## NEXTREMA LED

**TRILUX**



Étanche LED pour des conditions extrêmes.  
Corps compact en aluminium, longueur 1,04 m.  
Vasque polycarbonate.  
B : faisceau extensif.  
TB : faisceau semi-intensif.  
3 flux : 4 000, 6 000, 8 000 lumens.  
Livré avec connecteur Wieland.

## NEXTREMA LED - LUMINAIRES À VASQUE POLYCARBONATE

**TRILUX**

Référence	Désignation	Puissance ECL (W)	Flux lumineux (lm)	Longueur (mm)	Largeur (mm)	Profondeur (mm)	Durée de vie (h)	IP	IK	Classe électrique	Multiple de vente	Unité fact.	DEEE HT	PU HT
✓ <b>TRI 6628640</b>	NEXTREMA G3 B 4000-840 ET PC	30	4300	1047	96	180 000	180 000	IP66	IK08	I	1	P.	-	273,40 €
✓ <b>TRI 6631640</b>	NEXTREMA G3 B 6000-840 ET PC	43	5900	1047	96	180 000	180 000	IP66	IK08	I	1	P.	-	363,22 €
✓ <b>TRI 6634340</b>	NEXTREMA G3 TB 8000-840 ET PC	57	8000	1047	96	180 000	180 000	IP66	IK08	I	1	P.	-	487,00 €

## OLEXEON

**TRILUX**



Étanche LED IP66. Corps polyester, vasque PC.  
Driver non dimmable.  
Livré avec connecteurs Stucchi.  
B : faisceau extensif.  
2 flux : 4 000 et 6 000 lumens.

## OLEXEON - LUMINAIRES À VASQUE POLYCARBONATE

**TRILUX**

Référence	Désignation	Puissance ECL (W)	Flux lumineux (lm)	Longueur (mm)	Largeur (mm)	Profondeur (mm)	Durée de vie (h)	IP	IK	Classe électrique	Multiple de vente	Unité fact.	DEEE HT	PU HT
✓ <b>TRI 6797440</b>	OLEXEON 1200 B 4000-840 ET PC TWS	36	3900	1200	88	77	50 000	IP66	IK08	I	1	P.	-	135,17 €
✓ <b>TRI 6797240</b>	OLEXEON 1500 B 6000-840 ET PC TWS	53	5600	1500	88	77	50 000	IP66	IK08	I	1	P.	-	158,25 €

## STILO LED

**TRILUX**



Étanche LED cylindrique en polycarbonate.  
Tube Ø 70 mm.  
PC : Vasque en polycarbonate.  
ET : Avec driver.  
Livré avec étriers de fixation.

## STILO LED - LUMINAIRES À VASQUE POLYCARBONATE

**TRILUX**

Référence	Désignation	Puissance ECL (W)	Flux lumineux (lm)	Longueur (mm)	Largeur (mm)	Profondeur (mm)	Durée de vie (h)	IP	IK	Classe électrique	Multiple de vente	Unité fact.	DEEE HT	PU HT
✓ <b>TRI 7006140</b>	STILO 70 LED4200-840 ET L1250 PC	38	4100	1217	70	70	50 000	IP68	IK10	I	1	P.	-	327,74 €
✓ <b>TRI 7006240</b>	STILO 70 LED5100-840 ET L1550 PC	42	5100	1547	70	70	50 000	IP68	IK10	I	1	P.	-	370,49 €

Caractéristiques techniques, Conditionnement, Multiple de vente, Unité de facturation, visuels, Euroclasse, DEEE HT, PU HT en Euros et hors DEEE et Eco-mobilier; donnés à titre indicatif et susceptibles de modifications sans préavis. ils ne nous engagent qu'après confirmation expresse. Les prix unitaires indiqués sont ceux des réseaux COAXEL, REXEL et SCT, ils ne s'appliquent pas pour le réseau ESPACE ELEC.

Pour plus d'informations, consultez votre agence habituelle ou connectez-vous sur notre site internet rexel.fr - N.C-nous consulter.

✓ Produit stocké

# ÉCLAIRAGE INTÉRIEUR FONCTIONNEL

## ÉTANCHES LED

### DEVEO G2



Étanche LED IP 66, corps et vasque PC + connecteur quart de tour, 4000/6000 lumens, 4000 K, driver non dimmable.

### DEVEO G2 - LUMINAIRES À VASQUE POLYCARBONATE



Référence	Désignation	Puissance ECL (W)	Flux lumineux (lm)	Longueur (mm)	Largeur (mm)	Durée de vie (h)	IP	IK	Classe électrique	Multiple de vente	Unité fact.	DEEE HT	PU HT
✓ TRI 7077440	DEVEO G2 1200 4000-840 ET PC	33	3600	1213	76	35 000	IP65	IK08	I	1	P.	-	91,45 €
✓ TRI 7077640	DEVEO G2 1500 6000-840 ET PC	49	5500	1493	76	35 000	IP65	IK08	I	1	P.	-	98,64 €

### ÉTANCHE LED



Étanche LED robuste tout en polycarbonate (IP65/IK08) avec vasque prismatique. Installation et connexion facile sans outil (tous les accessoires sont inclus), câblage traversant possible. Disponible en 4000K et 6500K (selon version). Étriers, clips et vis antivol en inox. Garantie 5 ans.

### ÉTANCHE LED - LUMINAIRES À VASQUE POLYCARBONATE



Référence	Désignation	Puissance ECL (W)	Flux lumineux (lm)	Longueur (mm)	Largeur (mm)	Profondeur (mm)	Durée de vie (h)	IP	IK	Classe électrique	Multiple de vente	Unité fact.	DEEE HT	PU HT
✓ OSR 079892	Étanche LED 21W/4000K IP65 IK08 1200mm	21	2400	1200	95	78	50 000	IP65	IK08	I	1	P.	-	182,65 €
✓ OSR 079915	Étanche LED 30W/4000K IP65 IK08 1500mm	30	3500	1500	95	78	50 000	IP65	IK08	I	1	P.	-	243,53 €
OSR 079854	Étanche LED 39W/6500K IP65 IK08 1200mm	39	4400	1200	95	78	50 000	IP65	IK08	I	1	P.	-	243,53 €
✓ OSR 079939	Étanche LED 39W/4000K IP65 IK08 1200mm	39	4400	1200	95	78	50 000	IP65	IK08	I	1	P.	-	219,18 €
✓ OSR 079953	Étanche LED 55W/4000K IP65 IK08 1500mm	55	6400	1500	95	78	50 000	IP65	IK08	I	1	P.	-	292,24 €
OSR 079878	Étanche LED 55W/6500K IP65 IK08 1500mm	55	6400	1500	95	78	50 000	IP65	IK08	I	1	P.	-	292,24 €

### ÉTANCHES LED COMPACT



Étanche LED compact en polycarbonate extrudé. Luminaire complètement scellé. Robuste IP65/IK08. Connecteur rapide externe pour un gain de temps à l'installation. Haute efficacité lumineuse. Étrier de montage en inox ajustable sur toute la longueur du luminaire. Système anti-vol. Disponible en 4000K et 6500K (selon version). Températures admissibles -35° à +50°C. Garantie 5 ans.

### ÉTANCHES LED COMPACT - LUMINAIRES À VASQUE POLYCARBONATE



Référence	Désignation	Puissance ECL (W)	Flux lumineux (lm)	Longueur (mm)	Largeur (mm)	Profondeur (mm)	Durée de vie (h)	IP	IK	Classe électrique	Multiple de vente	Unité fact.	DEEE HT	PU HT
✓ OSR 062085	Étanche Compact LED 1200 23W/4000K IP65 IK08	23	2800	1290	86	68	50 000	IP65	IK08	II	1	P.	-	116,85 €
✓ OSR 062108	Étanche Compact LED 1200 44W/4000K IP65 IK08	44	5400	1290	86	68	50 000	IP65	IK08	II	1	P.	-	135,30 €
OSR 062122	Étanche Compact LED 1200 44W/6500K IP65 IK08	44	5400	1290	86	68	50 000	IP65	IK08	II	1	P.	-	144,52 €
✓ OSR 062146	Étanche Compact LED 1500 31W/4000K IP65 IK08	31	3800	1590	86	68	50 000	IP65	IK08	II	1	P.	-	129,15 €
✓ OSR 062160	Étanche Compact LED 1500 55W/4000K IP65 IK08	55	6500	1590	86	68	50 000	IP65	IK08	II	1	P.	-	150,67 €
OSR 062184	Étanche Compact LED 1500 55W/6500K IP65 IK08	55	6500	1590	86	68	50 000	IP65	IK08	II	1	P.	-	159,90 €

Caractéristiques techniques, Conditionnement, Multiple de vente, Unité de facturation, visuels, Euroclasse, DEEE HT, PU HT en Euros et hors DEEE et Eco-mobilier; donnés à titre indicatif et susceptibles de modifications sans préavis. is ne nous engageant qu'après confirmation expresse. Les prix unitaires indiqués sont ceux des réseaux COAXEL, REXEL et SCT, ils ne s'appliquent pas pour le réseau ESPACE ELEC.

Pour plus d'informations, consultez votre agence habituelle ou connectez-vous sur notre site internet rexel.fr - N.C-nous consulter.

✓ Produit stocké

## ETANCHES LED SLIM VALUE



Étanche LED compact en polycarbonate extrudé. Solution complètement scellée. Robuste IP65/IK08. Connecteur externe. Disponible en 4000K et 6500K. Températures admissibles -20° à +40°C. Garantie 3 ans.

## ETANCHES LED SLIM VALUE - LUMINAIRES À VASQUE POLYCARBONATE



Référence	Désignation	Puissance ECL (W)	Flux lumineux (lm)	Longueur (mm)	Largeur (mm)	Profondeur (mm)	Durée de vie (h)	IP	IK	Classe électrique	Multiple de vente	Unité fact.	DEEE HT	PU HT
✓ OSR 066458	Étanche SlimValue LED 1200 36W/4000K IP65 IK08	36	4000	1200	35	48	30 000	IP65	IK08	II	1	P.	-	98,40 €
OSR 066472	Étanche SlimValue LED 1200 36W/6500K IP65 IK08	36	4000	1200	35	48	30 000	IP65	IK08	II	1	P.	-	106,09 €
✓ OSR 066496	Étanche SlimValue LED 1500 50W/4000K IP65 IK08	50	5500	1500	35	48	30 000	IP65	IK08	II	1	P.	-	106,09 €
OSR 066519	Étanche SlimValue LED 1500 50W/6500K IP65 IK08	50	5500	1500	35	48	30 000	IP65	IK08	II	1	P.	-	113,77 €

## ETANCHE VIDE POUR TUBE LED



Étanche vide pour tubes à LED robuste tout en polycarbonate (IP65/IK08) avec vasque prismatique. Câblage 230V direct. Permet de réaliser un montage personnalisé. Tous les accessoires sont inclus. Etriers, clips et vis antivol en inox. Garantie 5 ans.

## ETANCHE VIDE POUR TUBE LED - LUMINAIRES À VASQUE POLYCARBONATE



Référence	Désignation	Longueur (mm)	Largeur (mm)	Profondeur (mm)	IP	IK	Multiple de vente	Unité fact.	DEEE HT	PU HT
✓ OSR 079991	Étanche 1500 pour 1x Tube LED IP65 IK08	1565	72	86	IP65	IK08	1	P.	-	110,94 €
✓ OSR 079977	Étanche 1500 pour 2x Tube LED IP65 IK08	1565	115	86	IP65	IK08	1	P.	-	77,12 €

## THEMA

Armature étanche LED avec diffuseur en polycarbonate avec stries internes. Température de fonctionnement : -30° +40°.



## THEMA - LUMINAIRES À VASQUE POLYCARBONATE



Référence	Désignation	Puissance ECL (W)	Flux lumineux (lm)	Longueur (mm)	Largeur (mm)	Durée de vie (h)	IP	IK	Classe électrique	Multiple de vente	Unité fact.	DEEE HT	PU HT
✓ ZON 1647340064	THEMA 970 LED 25 W	25	4328	1260	120	50 000	IP66	IK08	I	1	P.	-	101,57 €
✓ ZON 1647350064	THEMA 970 LED 49 W	49	6384	1260	120	50 000	IP66	IK08	I	1	P.	-	111,44 €

## JULIE LED



Étanche LED IP65 pour un éclairage à faible consommation dans des environnements humides et poussiéreux. Le diffuseur opale de qualité offre un éclairage uniforme sans ombre. Grande efficacité jusqu'à 60% d'économie par rapport au T8 fluorescent. Version connect avec connecteur automatique pour une installation rapide (sauf version 1800lm). Durée de vie des LED 50 000 h (L70B50, Ta 25°C).

## JULIE LED - LUMINAIRES À VASQUE POLYCARBONATE



Référence	Désignation	Puissance ECL (W)	Flux lumineux (lm)	Longueur (mm)	Largeur (mm)	Profondeur (mm)	Durée de vie (h)	IP	IK	Classe électrique	Température de couleur (K)	Type de pose	Multiple de vente	Unité fact.	DEEE HT	PU HT
TRN 96628548	JULIE 600 LED IP65 1800 840	18	1800	632	104	78	50 000	IP65	IK08	I	4000	en saillie	1	P.	-	83,15 €
✓ TRN 96665578	JULIE 1200 LED IP65 4000 840 CONNECT	40	4 000	1232	104	78	50 000	IP65	IK08	I	4000	en saillie	1	P.	-	111,82 €
✓ TRN 96665581	JULIE 1500 LED IP65 6000 840 CONNECT	60	6 000	1532	104	78	50 000	IP65	IK08	I	4000	en saillie	1	P.	-	139,11 €

## AQUAFORCE PRO



Luminaire étanche IP66 ultra-polyvalent avec une efficacité jusqu'à 140 lm/W. Conception tout polycarbonate pour une stabilité dans le temps. Diffuseur incurvé anti-saïssure. Installation aisée sans clips et fixation coulissante. Livré avec connecteur automatique.

## AQUAFORCE PRO - LUMINAIRES À VASQUE POLYCARBONATE



Référence	Désignation	Puissance ECL (W)	Flux lumineux (lm)	IP	IK	Classe électrique	Température de couleur (K)	Type de pose	Multiple de vente	Unité fact.	DEEE HT	PU HT
TRN 96630973	AQFPRO S LED4300-840 PC MB HF QC3	33	4300	IP66	IK08	I	4000	en saillie	1	P.	-	155,98 €
✓ TRN 96630793	AQFPRO L LED6400-840 PC MB HF QC3	50	6400	IP66	IK08	I	4000	en saillie	1	P.	-	157,70 €

Caractéristiques techniques, Conditionnement, Multiple de vente, Unité de facturation, visuels, Euroclasse, DEEE HT, PU HT en Euros et hors DEEE et Eco-mobilier; donnés à titre indicatif et susceptibles de modifications sans préavis. ils ne nous engageant qu'après confirmation expresse. Les prix unitaires indiqués sont ceux des réseaux COAXEL, REXEL et SCT, ils ne s'appliquent pas pour le réseau ESPACE ELEC.

Pour plus d'informations, consultez votre agence habituelle ou connectez-vous sur notre site internet rexel.fr - N.C-nous consulter.

✓ Produit stocké

## ÉCLAIRAGE INTÉRIEUR FONCTIONNEL

### ÉTANCHES POUR TUBES T5

#### TCW060 - LUMINAIRES À VASQUE POLYCARBONATE

**PHILIPS**

Référence	Désignation	Puissance ECL (W)	Longueur (mm)	Largeur (mm)	Profondeur (mm)	Photométrie	IP	IK	Classe électrique	Multiple de vente	Unité fact.	DEEE HT	PU HT
✓ <b>PHI 891511</b>	TCW060 2XTL5-49W HFP	49	1515	116	74	0,63H+0,09T	IP65	IK08	I	1	P.	-	100,89 €

#### STILO

**TRILUX**



Etanche T5 cylindrique en polycarbonate.  
Tube Ø 70 mm.  
PC : Vasque en polycarbonate.  
ET : Avec driver.  
Livré avec étriers de fixation.

#### STILO - LUMINAIRES À VASQUE POLYCARBONATE

**TRILUX**

Référence	Désignation	Puissance ECL (W)	Longueur (mm)	Largeur (mm)	Profondeur (mm)	Photométrie	IP	IK	Classe électrique	Multiple de vente	Unité fact.	DEEE HT	PU HT
✓ <b>TRI 6190904</b>	STILO 70 149 PC E	1x49	1547	70	88	0,74G+0,01T	IP68	IK10	I	1	P.	-	234,87 €
✓ <b>TRI 6190704</b>	STILO 70 154 PC E	1x54	1247	70	88	0,74G+0,01T	IP68	IK10	I	1	P.	-	213,23 €

#### OLEVEON

**TRILUX**



Etanche T5 à vasque polycarbonate anti-choc, corps en résine de polyester, renforcé par fibres de verre.  
Livré avec clips polycarbonate. Ballast électronique.

#### OLEVEON - LUMINAIRES À VASQUE POLYCARBONATE

**TRILUX**

Référence	Désignation	Puissance ECL (W)	Longueur (mm)	Largeur (mm)	Profondeur (mm)	IP	IK	Classe électrique	Multiple de vente	Unité fact.	DEEE HT	PU HT
✓ <b>TRI 5221604</b>	OLEVEON 128/54 E PC	1x28/54	1277	101	101	IP66	IK08	I	1	P.	-	76,30 €
✓ <b>TRI 5287504</b>	OLEVEON 249 E PC	2x49	1573	145	101	IP66	IK08	I	1	P.	-	80,78 €
✓ <b>TRI 5250904</b>	OLEVEON 249 E TW 840 PC	2x49	1573	145	101	IP66	IK08	I	1	P.	0,40 €	95,66 €

### ÉTANCHES POUR TUBES T8

#### TCW060

**PHILIPS**



#### TCW060 - LUMINAIRES À VASQUE POLYCARBONATE

**PHILIPS**

Référence	Désignation	Puissance ECL (W)	Longueur (mm)	Largeur (mm)	Profondeur (mm)	Photométrie	IP	IK	Classe électrique	Source Incluse	Multiple de vente	Unité fact.	DEEE HT	PU HT
✓ <b>PHI 894222</b>	TCW060 1XTL-D36W HF FR	36	1270	86	90	0,58H+0,12T	IP65	IK08	I	non	1	P.	-	75,35 €
✓ <b>PHI 894239</b>	TCW060 1XTL-D58W HF FR	58	1570	86	90	0,52H+0,11T	IP65	IK08	I	non	1	P.	-	83,30 €
✓ <b>PHI 894246</b>	TCW060 2XTL-D36W HF FR	2x36	1270	136	90	0,55G+0,08T	IP65	IK08	I	non	1	P.	-	80,63 €
✓ <b>PHI 894253</b>	TCW060 2XTL-D58W HF FR	2x58	1570	136	90	0,52G+0,07T	IP65	IK08	I	non	1	P.	-	87,31 €

Caractéristiques techniques, Conditionnement, Multiple de vente, Unité de facturation, visuels, Euroclasse, DEEE HT, PU HT en Euros et hors DEEE et Eco-mobilier; donnés à titre indicatif et susceptibles de modifications sans préavis. is ne nous engageant qu'après confirmation expresse. Les prix unitaires indiqués sont ceux des réseaux COAXEL, REXEL et SCT, ils ne s'appliquent pas pour le réseau ESPACE ELEC.

Pour plus d'informations, consultez votre agence habituelle ou connectez-vous sur notre site internet [rexel.fr](http://rexel.fr) - N.C-nous consulter.

✓ Produit stocké

## OLEVEON



Étanche T8 à vasque polycarbonate anti-choc, corps en résine de polyester, renforcé par fibres de verre. Livré avec clips polycarbonate. Ballast électronique.



## OLEVEON - LUMINAIRES À VASQUE POLYCARBONATE



Référence	Désignation	Puissance ECL (W)	Longueur (mm)	Largeur (mm)	Profondeur (mm)	Photométrie	IP	IK	Classe électrique	Source incluse	Multiple de vente	Unité fact.	DEEE HT	PU HT
✓ TRI 5219504	OLEVEON 136 E PC	36	1277	101	101	0.59H+0.16T	IP66	IK08	I	Non	1	P.	-	60,53 €
✓ TRI 5219804	OLEVEON 158 E PC	58	1573	101	101	0.56H+0.16T	IP66	IK08	I	Non	1	P.	-	68,73 €
✓ TRI 5221004	OLEVEON 236 E PC	2x36	1277	145	101	0.54H+0.11T	IP66	IK08	I	Non	1	P.	-	67,22 €
✓ TRI 5221304	OLEVEON 258 E PC	2x58	1573	145	101	0.51H+0.11T	IP66	IK08	I	Non	1	P.	-	67,52 €
✓ TRI 5221404	OLEVEON 258 E TW 840 PC	2x58	1573	145	101	0.51H+0.11T	IP66	IK08	I	Non	1	P.	0,40 €	92,78 €

## LAMPES A POSER ET LAMPADAIRES

### BICULT



Lampe de bureau avec détecteur de présence et rythme circadien intégré. Température de couleur de 2700 à 6000 K. Flux indirect = 5000 lumens et flux direct = 500 lumens.

Référence	Désignation	Puissance ECL (W)	Flux lumineux (lm)	Température de couleur (K)	Longueur (mm)	Largeur (mm)	Hauteur (mm)	Multiple de vente	Unité fact.	DEEE HT	PU HT
TRI 7093959	Bicult Act T SMS TGCS 5500 ETDI 01 EU	54	5500	2700 à 6000	444	240	500 à 650			N.C.	N.C.

### SL720LED



Lampadaire à LED pour intérieur, idéal pour l'éclairage de bureaux paysagers. Tête du luminaire et mât en aluminium extrudé, embase en acier peint. Inclinaison de la tête d'éclairage réglable. Diffuseur prismatique pour une diffusion efficace de la lumière tout en réduisant l'éblouissement selon la norme EN 12464-1. Émission de la lumière directe / indirecte. Ra > 80, en 4000K ou 3000K, 3 SDCM. Disponible soit en version à gradation manuelle (TD) ou avec un détecteur de mouvement et un capteur de lumière du jour autonome (IR).

Référence	Désignation	Puissance ECL (W)	Flux lumineux (lm)	Température de couleur (K)	Longueur (mm)	Largeur (mm)	Hauteur (mm)	Multiple de vente	Unité fact.	DEEE HT	PU HT
PRI 8720761745430	SL720LED SL 82 S/D 840 GR9006 TD MP	82	8940	4000	750	430	2042	1	P.	-	1 126,14 €
PRI 8720761748430	SL720LED SL 82 S/D 840 GR9006 IR MP	82	8490	4000	750	430	2042	1	P.	-	1 315,06 €

## ÉCLAIRAGE INDUSTRIEL

### ECLAIRAGE AU POSTE

### TAMETO



Technologie LED innovante économe en énergie. Longue durée de vie des lampes : sans entretien, sans temps d'arrêt. Consommation énergétique adaptée aux besoins : de 14 à 54 Watts. Température de couleur : blanc neutre 4000 K ou 5000 K. Gradation de la luminosité : soulage les yeux et améliore la productivité. Manipulation intuitive : touche Marche/Arrêt et gradation de 100 à 10%. Niveau d'intensité lumineuse adapté aux applications : investissement adapté aux besoins en éclairage. Rayonnement sur toute la longueur du luminaire. Technique d'éclairage sans éblouissement : grâce à la technologie du diffuseur. Design clair et fonctionnel : s'intègre parfaitement dans tout type d'agencement, éclairage discret. Nombreuses variantes offrant une solution d'éclairage fixe ou flexible ou suspendue.

Référence	Désignation	Puissance (W)	Flux lumineux (lm)	Température de couleur (K)	Durée de vie (h)	IP	Multiple de vente	Unité fact.	DEEE HT	PU HT
WAE 3021756	SAHQ 66 R, 220-240V, diffuseur, 956 mm	24	2150	4000	50 000	IP20	1	P.	-	870,16 €
WAE 3021768	SAHQ 88 R, 220-240V, diffuseur, 1256 mm	33	2900	4000	50 000	IP20	1	P.	-	1 027,21 €

Caractéristiques techniques, Conditionnement, Multiple de vente, Unité de facturation, visuels, Euroclasse, DEEE HT, PU HT en Euros et hors DEEE et Eco-mobilier; donnés à titre indicatif et susceptibles de modifications sans préavis. ils ne nous engageant qu'après confirmation expresse. Les prix unitaires indiqués sont ceux des réseaux COAXEL, REXEL et SCT, ils ne s'appliquent pas pour le réseau ESPACE ELEC. Pour plus d'informations, consultez votre agence habituelle ou connectez-vous sur notre site internet rexel.fr - N.C-nous consulter.



# ÉCLAIRAGE INDUSTRIEL

## ECLAIRAGE AU POSTE

### TANEO

**Waldmann**   
ENGINEER OF LIGHT.



Sans entretien, sans temps d'arrêt : technologie LED ultramoderne : longue durée de vie des lampes.  
Conditions de travail optimales par le choix d'un diffuseur adapté à l'application et de la puissance nécessaire : de 14 à 36 Watts.  
Température de couleur : blanc neutre 4000 K ou 5000 K.  
Utilisable sur tous les types de postes de travail grâce à de nombreux accessoires de fixation.  
Bras articulé mobile, unique en son genre, offrant un très large rayon d'action.  
Fonctionnement intuitif via touche sensitive Marche/Arrêt et gradation de la luminosité sur la tête du luminaire.  
Manipulation aisée : réglage précis des articulations ne nécessitant aucun réajustement sur le long terme.  
Eclairage orienté selon les besoins de l'utilisateur : quantité de lumière est ajustable via la gradation.  
Construction fermée pour protection des composants électroniques, nettoyage aisé et environnement de travail sécurisé.  
Design clair et fonctionnel : s'intègre parfaitement dans tout type d'agencement.  
Lumière de grande qualité qui améliore la productivité en soulageant les yeux.

Référence	Désignation	Puissance (W)	Flux lumineux (lm)	Température de couleur (K)	Durée de vie (h)	IP	Multiple de vente	Unité fact.	DEEE HT	PU HT
<b>WAE 3043935</b>	STZL 24 R, avec diffuseur, aluminium	24	1300	4000	50 000	IP20	1	P.	-	964,33 €
<b>WAE 3043939</b>	STZL 36 R, avec diffuseur, aluminium	34	1950	4000	50 000	IP20	1	P.	-	1 099,17 €

## ECLAIRAGE DE MACHINE

### MACH LED PLUS

**Waldmann**   
ENGINEER OF LIGHT.



Technologie LED : durée de vie des LED (L70) > 50 000 h.  
Diamètre extérieur de 70 mm pour faciliter le remplacement des luminaires tubulaires classiques.  
Boîtier robuste en aluminium avec diffuseur en verre de sécurité.  
Joint Viton® pour un indice de protection élevé.  
Résistant aux substances telles que les huiles ou les lubrifiants de refroidissement.  
Résistant aux chocs et aux vibrations.  
Idéal en cas de sollicitations mécaniques et thermiques élevées.  
Raccordement à la tension de la machine ou à la tension du réseau.  
Caches latéraux en plastique hautes performances.  
Connexion par connecteur M12 scellé.

Référence	Désignation	Puissance (W)	Flux lumineux (lm)	Température de couleur (K)	Durée de vie (h)	IP	Multiple de vente	Unité fact.	DEEE HT	PU HT
<b>WAE 3021852</b>	MACH LED PLUS MQAL 36 N pour machines, 100-240V, diffuseur, 565 mm, 70 mm	21	1650	5000	50 000	IP67	1	P.	-	646,80 €
<b>WAE 3021856</b>	MACH LED PLUS MQAL 48 N pour machines, 100-240V, diffuseur, 650mm, 70 mm	27	2200	5000	50 000	IP67	1	P.	-	685,58 €

### ROCIA PLANAR

**Waldmann**   
ENGINEER OF LIGHT.



Lumière de grande qualité qui améliore la productivité en soulageant les yeux. Aucune irritation car sans effets stroboscopiques.  
Sans entretien, sans temps d'arrêt : technologie LED ultramoderne : longue durée de vie (L70) > 50 000 h.  
Eclairage puissant, homogène et couvrant une grande surface dans une tête de luminaire extra-plate.  
Manipulation aisée : positionnement précis des articulations ne nécessitant aucun réajustement sur le long terme.  
Articulation 3D au niveau de la tête du luminaire.  
Température de couleur : blanc neutre 5000 K.  
Boîtier robuste en aluminium.  
Longueur des bras offrant un très large rayon d'action.  
Résistant aux substances telles que les huiles et les lubrifiants de refroidissement.

Référence	Désignation	Puissance (W)	Flux lumineux (lm)	Température de couleur (K)	Durée de vie (h)	IP	Multiple de vente	Unité fact.	DEEE HT	PU HT
<b>WAE 3110074</b>	ROCIA planar Lampe sur bras articulés RDP 1700/850, 100-240V, diffuseur	18	1500	5000	50 000	IP65	1	P.	-	778,87 €

## ARMATURES INDUSTRIELLES

### CORELINE HIGHBAY

**PHILIPS**



L'armature idéale pour remplacer vos vieilles armatures 250 et 400W. Vous multipliez la durée de vie par 3 et consommez 3 fois moins.

### CORELINE HIGHBAY - ARMATURES À LED INTÉGRÉES

**PHILIPS**

Référence	Désignation	Puissance ECL (W)	Flux lumineux (lm)	Diamètre (mm)	IP	IK	Classe électrique	Gradable (D/N)	Durée de vie (h)	Multiple de vente	Unité fact.	DEEE HT	PU HT
✓ <b>PHI 301440</b>	BY120P G3 LED105S/840 PSU WB GR	85	10500	379	IP65	IK07	I	non	50 000	1	P.	-	575,22 €
✓ <b>PHI 317168</b>	BY120P G3 LED105S/840 PIR WB GR	85	10500	379	IP65	IK07	I	non	50 000	1	P.	-	832,01 €
✓ <b>PHI 326733</b>	BY120P G3 LED110 NW PSU NB	85	10500	379	IP65	IK07	I	non	50 000	1	P.	-	695,26 €
✓ <b>PHI 301457</b>	BY121P G3 LED205S/840 PSU WB GR	155	20500	452	IP65	IK07	I	non	50 000	1	P.	-	766,96 €
✓ <b>PHI 317144</b>	BY121P G3 LED205S/840 PIR WB GR	155	20500	452	IP65	IK07	I	non	50 000	1	P.	-	1 037,85 €
✓ <b>PHI 326740</b>	BY121P G3 LED200 NW PSU NB	155	20500	452	IP65	IK07	I	non	50 000	1	P.	-	889,59 €

Caractéristiques techniques, Conditionnement, Multiple de vente, Unité de facturation, visuels, Euroclasse, DEEE HT, PU HT en Euros et hors DEEE et Eco-mobilier; donnés à titre indicatif et susceptibles de modifications sans préavis.  Produit stocké  
ils ne nous engageant qu'après confirmation expresse. Les prix unitaires indiqués sont ceux des réseaux COAXEL, REXEL et SCT, ils ne s'appliquent pas pour le réseau ESPACE ELEC.  
Pour plus d'informations, consultez votre agence habituelle ou connectez-vous sur notre site internet rexel.fr - N.C-nous consulter.



## HIGHBAY LED



Remplace avantageusement les luminaires HighBay équipés de lampes à décharge. Luminaire robuste (IK08) en aluminium avec diffuseur en polycarbonate. Efficacité lumineuse jusqu'à 135 lm/W. Design exclusif LEDVANCE : taille et poids optimisés pour une manipulation facilitée. Type de montage : suspension ou mural/plafond (crochet et étrier de montage fournis). Convient pour des températures ambiantes allant jusqu'à 50°C. Garantie 5 ans.

## HIGHBAY LED - ARMATURES À LED INTÉGRÉES



Référence	Désignation	Puissance ECL (W)	Flux lumineux (lm)	Diamètre (mm)	IP	IK	Classe électrique	Gradable (O/N)	Durée de vie (h)	Multiple de vente	Unité fact.	DEEE HT	PU HT
✓ OSR 074330	HighBay LED 95W 4000K 90° 100-240V IP65 IK08	95	13000	285	IP65	IK08	I	non	50 000	1	P.	-	589,17 €
✓ OSR 074354	HighBay LED 95W 4000K 110° 100-240V IP65 IK08	95	13000	285	IP65	IK08	I	non	50 000	1	P.	-	568,86 €
OSR 074347	HighBay LED 95W/6500K 90° 100-240V IP65	95	13000	285	IP65	IK08	I	non	50 000	1	P.	-	852,37 €
✓ OSR 074361	HighBay LED 165W 4000K 70° 100-240V IP65 IK08	165	22000	376	IP65	IK08	I	non	50 000	1	P.	-	784,11 €
OSR 074378	HighBay LED 165W/6500K 70° 100-240V IP65	165	22000	380	IP65	IK08	I	non	50 000	1	P.	-	774,88 €
✓ OSR 074385	HighBay LED 200W/4000K 110° 100-240V IP65	200	27000	376	IP65	IK08	I	non	50 000	1	P.	-	953,23 €
OSR 814776	HighBay LED 250W/4000K 70° 100-240V IP65	250	30000	452	IP65	IK08	I	non	50 000	1	P.	-	1 055,12 €
✓ OSR 814783	HighBay LED 250W/6500K 70° 100-240V IP65	250	30000	452	IP65	IK08	I	non	50 000	1	P.	-	1 106,37 €

## ARGON



Armature industrielle de couleur argent avec verre de fermeture IP65.

## ARGON - ARMATURES A LED INTEGRES



Référence	Désignation	Puissance ECL (W)	Flux lumineux (lm)	Diamètre (mm)	IP	IK	Gradable (O/N)	Durée de vie (h)	Multiple de vente	Unité fact.	DEEE HT	PU HT
ZON 32265300	ARGON 1172 COB 115W 4000K 14000lm CLD CELL argent	115	14 000	500	IP65	IK08	non	50 000	1	P.	-	561,45 €
ZON 32265200	ARGON 1172 COB 115W 5000K 15900lm CLD CELL argent	115	15 900	500	IP65	IK08	non	50 000	1	P.	-	550,16 €

## SATURNO



Suspension en aluminium de couleur graphite en IP66

## SATURNO - ARMATURES A LED INTEGRES



Référence	Désignation	Puissance ECL (W)	Flux lumineux (lm)	Diamètre (mm)	IP	IK	Classe électrique	Gradable (O/N)	Durée de vie (h)	Multiple de vente	Unité fact.	DEEE HT	PU HT
✓ ZON 33075000	SATURNO 2885 LED 139 W CLD CELL GRAPH	139	18540	400	IP66	IK08	I	non	50 000	1	P.	-	677,12 €
✓ ZON 33075100	SATURNO HP 2885 LED 191W CLD CELL GRAPH	191	22100	400	IP66	IK08	I	non	50 000	1	P.	-	747,66 €
ZON 33075200	SATURNO 2885 HP LED 230W CLD CELL GRAPH	230	28605	400	IP66	IK08	I	non	50 000	1	P.	-	775,87 €

## ONDO



Armature industrielle LED IP 65  
Corps aluminium.  
TB : faisceau semi-intensif.  
Livré avec câble d'alimentation de 1,5 m.  
Idéal pour le remplacement des armatures équipées de lampes à décharge  
Existe également en version dimmable DALI

## ONDO - ARMATURES À LED INTÉGRÉES



Référence	Désignation	Puissance ECL (W)	Flux lumineux (lm)	Diamètre (mm)	IP	IK	Classe électrique	Gradable (O/N)	Durée de vie (h)	Multiple de vente	Unité fact.	DEEE HT	PU HT
✓ TRI 6574840	ONDO TB LED 10000-840 ET 03	95	10 600	388	IP65	IK08	I	Non	50 000	1	P.	-	530,25 €
✓ TRI 6575040	ONDO TB LED 20000-840 ET 03	184	19 400	388	IP65	IK08	I	Non	50 000	1	P.	-	737,62 €
✓ TRI 6975540	ONDO TB LED 30000-840 ET 03	255	29500	428	IP65	IK08	I	Non	50 000	1	P.	-	871,66 €

Caractéristiques techniques, Conditionnement, Multiple de vente, Unité de facturation, visuels, Euroclasse, DEEE HT, PU HT en Euros et hors DEEE et Eco-mobilier; donnés à titre indicatif et susceptibles de modifications sans préavis, ils ne nous engageant qu'après confirmation expresse. Les prix unitaires indiqués sont ceux des réseaux COAXEL, REXEL et SCT, ils ne s'appliquent pas pour le réseau ESPACE ELEC.

✓ Produit stocké

Pour plus d'informations, consultez votre agence habituelle ou connectez-vous sur notre site internet rexel.fr - N.C-nous consulter.

# ÉCLAIRAGE INDUSTRIEL

## ARMATURES INDUSTRIELLES

HIPAK

THORN



Luminaire LED pour locaux de grande hauteur, un seul point de suspension avec optique à faisceau extensif (WD). Corps avec ailettes aluminium injecté permettant le refroidissement du luminaire et des composants. Efficacité jusqu'à 134 lm/W. Équipé d'une connexion électrique pour installation rapide.

HIPAK - ARMATURES À LED INTÉGRÉES

THORN

Référence	Désignation	Puissance ECL (W)	Flux lumineux (lm)	Diamètre (mm)	IP	IK	Classe électrique	Gradable (O/N)	Durée de vie (h)	Multiple de vente	Unité fact.	DEEE HT	PU HT
TRN 96665367	HIPAK LED10000-840 HF WD GEN2	85	10 767	350	IP65	IK08	I	Non	100 000	1	P.	-	501,77 €
✓ TRN 96665369	HIPAK LED15000-840 HF WD GEN2	125	15 521	350	IP65	IK08	I	Non	100 000	1	P.	-	559,12 €
✓ TRN 96665373	HIPAK LED20000-840 HF WD GEN2	150	20 053	440	IP65	IK08	I	Non	100 000	1	P.	-	673,81 €
✓ TRN 96665377	HIPAK LED25000-840 HF WD GEN2	200	25 683	440	IP65	IK08	I	Non	100 000	1	P.	-	845,85 €

LAMA+

IN



Suspensions industrielles LED 4000K, de 68W à 205W, optique symétrique extra diffusante. En accessoires : vitre de protection IK10, ou grille de protection (IK10) ou encore cadre d'encastrement plafond. Existe en version gradables (DALI), avec détecteur de présence intégré (DETEK), ou gestion d'éclairage par système sans fil (SMART+).

LAMA+ - ARMATURES À LED INTÉGRÉES

IN

Référence	Désignation	Puissance ECL (W)	Flux lumineux (lm)	Diamètre (mm)	IP	IK	Classe électrique	Gradable (O/N)	Durée de vie (h)	Multiple de vente	Unité fact.	DEEE HT	PU HT
PRI 06280187	LAMA+ S/EW 70 840 WH1	68	10145	418x460	IP66	IK07	I	non	60 000	1	P.	N.C	N.C
PRI 06271987	LAMA+ S/EW 100 840 WH1	101	14703	418x460	IP66	IK07	I	non	60 000	1	P.	N.C	N.C
PRI 06280087	LAMA+ S/EW 150 840 WH1	148	22237	418x460	IP66	IK07	I	non	60 000	1	P.	N.C	N.C
PRI 06271887	LAMA+ S/EW 205 840 WH1	205	28342	418x460	IP66	IK07	I	non	60 000	1	P.	N.C	N.C

ÉCLAIRAGE

rexel.fr

100% connecté avec votre métier

1 million de produits sur tous vos écrans



Conditions d'achats personnalisées



Devis en ligne



Visibilité des stocks et délais



Commande avant 18h = livraison le lendemain



Click & Collect



Suivi des commandes et factures

## RÉFLECTEURS INDUSTRIELS POUR TUBES T8

TMS028

PHILIPS

Fonctionnelle et flexible, la TMS028 est une réglette de base pour 1 ou 2 lampes fluorescentes TL-D 36W ou 58W. Corps et réflecteur en tôle d'acier pré-laqué blanc. Les bords des deux éléments sont roulés pour augmenter la rigidité générale de l'appareil.

TMS028 - APPAREILS SEULS

PHILIPS

Référence	Désignation	Puissance ECL (W)	Culot	Longueur (mm)	Largeur (mm)	Profondeur (mm)	Photométrie	IP	IK	Classe électrique	Multiple de vente	Unité fact.	DEEE HT	PU HT
PHI 135540	TMS028 2XTL-D36W HFS	37	G13	1232	165	98	0,82G	IP20	IK07	I	1	P.	N.C	N.C
PHI 135557	TMS028 2XTL-D58W HFS	58	G13	1532	165	70	0,81G	IP20	IK07	I	1	P.	N.C	N.C

CORELINE

PHILIPS



Réflecteur industriel LED. Il remplace un 2x58W avec un flux renforcé, idéal pour les industries.

Référence	Désignation	Puissance ECL (W)	Culot	Longueur (mm)	IP	IK	Multiple de vente	Unité fact.	DEEE HT	PU HT
✓ PHI 380789	CORELINE TRUNKING LL121X LED805/840 PSU WB SMB WH KIT	54	Module LED	1725	IP20	IK02	1	P.	-	302,88 €





Caractéristiques techniques, Conditionnement, Multiple de vente, Unité de facturation, visuels, Euroclasse, DEEE HT, PU HT en Euros et hors DEEE et Eco-mobilier; donnés à titre indicatif et susceptibles de modifications sans préavis. is ne nous engageant qu'après confirmation expresse. Les prix unitaires indiqués sont ceux des réseaux COAXEL, REXEL et SCT, ils ne s'appliquent pas pour le réseau ESPACE ELEC. Pour plus d'informations, consultez votre agence habituelle ou connectez-vous sur notre site internet rexel.fr - N.C-nous consulter.

✓ Produit stocké

# ÉCLAIRAGE EXTÉRIEUR RÉSIDENTIEL DÉCORATIF

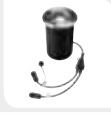
## ENCASTRÉS D'EXTÉRIEUR

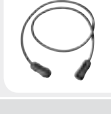
### BOUNTY 2 LED EVO - ENCASTRÉS DE SOL 230V À LED INTEGREGES

Référence	Désignation	Puissance ECL (W)	Flux lumineux (lm)	Diamètre (mm)	Encastrement (mm)	Hauteur (mm)	IP	IK	Multiple de vente	Unité fact.	DEEE HT	PU HT	
✓ POL 5303	BOUNTY 2 LED EVO 6W 3000K 38° 230V	6	500	100	78	110	IP65	IK08		1	P.	0,04 €	119,18 €
✓ POL 5313	BOUNTY 2 LED EVO 6W 4000K 38° 230V	6	550	100	78	110	IP65	IK08		1	P.	0,04 €	121,56 €
✓ POL 17000	CONNECTIQUE Y 3 POLES IP68						IP68			1	P.	-	48,07 €
✓ POL 17002	CONNECTEURS M/F 3 POLES IP68						IP68			1	P.	-	21,12 €
✓ POL 17203	RALLONGE 3 POLES M/F LG 3 M IP68						IP68			1	P.	-	27,62 €
✓ POL 17205	RALLONGE 3 POLES M/F LG 5 M IP68						IP68			1	P.	-	32,65 €
✓ POL 17400	REPARTITEUR 4 SORTIES 3 POLES IP67						IP67			1	P.	-	53,44 €



### COLOSS - ENCASTRÉS DE SOL 230V À LED INTEGREGES

Référence	Désignation	Puissance ECL (W)	Flux lumineux (lm)	Diamètre (mm)	Encastrement (mm)	Hauteur (mm)	IP	IK	Multiple de vente	Unité fact.	DEEE HT	PU HT	
✓ POL 54000	COLOSS 10W 3000K 23° 230V	10	910	95	85	135	IP67	IK08		1	P.	0,04 €	211,79 €
✓ POL 54001	COLOSS 10W 4000K 23° 230V	10	950	95	85	135	IP67	IK08		1	P.	0,04 €	212,83 €

### BOUNTY - ENCASTRÉS DE SOLS 230V

Référence	Désignation	Puissance ECL (W)	Diamètre (mm)	Encastrement (mm)	Hauteur (mm)	IP	IK	Multiple de vente	Unité fact.	DEEE HT	PU HT	
✓ POL 5003	BOUNTY2 rond max35W GUS.3/GU10 IP65	35	100	78	110	IP65	IK08		1	P.	0,01 €	71,46 €

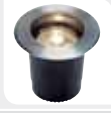
### ENCASTRÉS DE SOL 230V À LED INTEGREGES

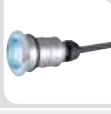
Référence	Désignation	Puissance ECL (W)	Flux lumineux (lm)	Diamètre (mm)	Encastrement (mm)	Hauteur (mm)	IP	Longueur (mm)	Largeur (mm)	Multiple de vente	Unité fact.	DEEE HT	PU HT	
✓ DCS 228412	DASAR FLAT 80, encastré de sol, rond, 4,3W LED, 3000K	4,3	140	80	57/70	58	IP67				1	P.	-	146,35 €
✓ DCS 233624	DOWNUNDER OUT LED M, encastré mural gris argent, LED 0,96W 3000K, 110lm, IRC80	3,3	110	126x58x70	50	IP55	140	70			1	P.	-	85,75 €
✓ DCS 233625	DOWNUNDER OUT LED M, encastré mural anthracite, LED 0,96W 3000K, 85lm, IRC80	3,3	85	126x58x70	50	IP55	140	70			1	P.	-	85,75 €
✓ DCS 233605	DOWNUNDER OUT LED S, encastré mural anthracite, LED 0,96W 3000K, 25lm, IRC80	1,7	25	80x75x70	50	IP55	50	50			1	P.	-	72,72 €
DCS 233604	DOWNUNDER OUT LED S, encastré mural gris argent, LED 0,96W 3000K, 30lm, IRC80	1,7	30	80x75x70	50	IP55	50	50			1	P.	-	74,13 €
✓ DCS 228337	POWER TRAIL-LITE rond, inox 316, 1W LED bleue, IP67	1	-	41		65	IP67				1	P.	-	80,70 €
✓ DCS 228342	POWER TRAIL-LITE carré, inox 316, 1W LED 3000K, IP67	1	45			67	IP67	47	47		1	P.	-	83,12 €
✓ DCS 228332	POWER TRAIL-LITE rond, inox 316, 1W LED 3000K, IP67	1	45	41	40	65	IP67				1	P.	-	80,70 €

Caractéristiques techniques, Conditionnement, Multiple de vente, Unité de facturation, visuels, Euroclasse, DEEE HT, PU HT en Euros et hors DEEE et Eco-mobilier; donnés à titre indicatif et susceptibles de modifications sans préavis, ils ne nous engageant qu'après confirmation expresse. Les prix unitaires indiqués sont ceux des réseaux COAXEL, REXEL et SCT, ils ne s'appliquent pas pour le réseau ESPACE ELEC. Pour plus d'informations, consultez votre agence habituelle ou connectez-vous sur notre site internet rexel.fr - N.C-nous consulter.

✓ Produit stocké

# ÉCLAIRAGE EXTÉRIEUR RÉSIDENTIEL DÉCORATIF

## ENCASTRÉS D'EXTÉRIEUR

### ENCASTRÉS DE SOL 230V À LED INTEGREGES



Référence	Désignation	Puissance ECL (W)	Flux lumineux (lm)	Diamètre (mm)	Encastrement (mm)	Hauteur (mm)	IP	Longueur (mm)	Largeur (mm)	Multiple de vente	Unité fact.	DEEE HT	PU HT
✓ DCS 227600	ROCCI 125 ROND 6W LED, encastré de sol ext., Inox 316, LED 3000K IP67	6	580	126	113x123	117	IP67			1	P.	-	156,45 €
DCS 227604	ROCCI 125 carré 6W LED, encastré de sol ext., Inox 316, LED 3000K IP67	6	580		113x123	117	IP67	126	126	1	P.	-	159,58 €

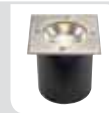

### ENCASTRÉS DE SOL POUR LAMPES 230V



Référence	Désignation	Puissance ECL (W)	Diamètre (mm)	Encastrement (mm)	Hauteur (mm)	IP	Longueur (mm)	Largeur (mm)	Multiple de vente	Unité fact.	DEEE HT	PU HT
✓ DCS 229320	DASAR 80 GU10 encastré de sol, rond, inox 316, max. 35W, IP67	35	130	115x165	165	IP67			1	P.	-	126,15 €
✓ DCS 229324	DASAR 80 GU10 encastré de sol, carré, inox 316, max. 35W, IP67	35		115x165	165	IP67	130	130	1	P.	-	126,15 €
✓ DCS 229230	DASAR 215 ES111 encastré de sol, rond, inox 316, max. 75W, IP67	75	215	200x180	160	IP67			1	P.	-	262,60 €
✓ DCS 227680	SOLASTO 120 rond, encastré de sol ext., Inox 304, GU10 6W	6	120	105x156	4	IP67			1	P.	-	70,60 €



ÉCLAIRAGE

### LEDUXION



### LEDUXION - ENCASTRÉS DE SOL 230V À LED INTEGREGES



Référence	Désignation	Puissance ECL (W)	Flux lumineux (lm)	Diamètre (mm)	Encastrement (mm)	IP	Multiple de vente	Unité fact.	DEEE HT	PU HT
✓ FD6 LX033C000	ENCASTRE DE SOL LEDUXION 3W 3000K FAISCEAU 25°	3	118	68	62	IP67	1	P.	-	136,56 €
✓ FD6 LX033E000	ENCASTRE DE SOL LEDUXION 3W 3000K FAISCEAU 60°	3	118	68	62	IP67	1	P.	-	136,56 €
✓ FD6 LX034C000	ENCASTRE DE SOL LEDUXION 3W 4000K FAISCEAU 25°	3	120	68	62	IP67	1	P.	-	136,56 €
✓ FD6 LX034E000	ENCASTRE DE SOL LEDUXION 3W 4000K FAISCEAU 60°	3	120	68	62	IP67	1	P.	-	136,56 €
✓ FD6 LX036E000	ENCASTRE DE SOL LEDUXION 3W BLEU 60°	3	120	68	62	IP67	1	P.	-	136,56 €
✓ FD6 LX001	POT D'ENCASTREMENT POUR LEDUXION 3W			64	58		1	P.	-	13,66 €



### JUPITER OUTDOOR / LUNA



Référence	Désignation	Puissance ECL (W)	Flux lumineux (lm)	Diamètre (mm)	Encastrement (mm)	Hauteur (mm)	IP	IK	Multiple de vente	Unité fact.	DEEE HT	PU HT
✓ NOL 923930	JUPITER OUTDOOR GRAPHITE MAT GU10 230V	35		94	83	110	IP23		1	P.	-	25,30 €
✓ NOL 911930	JUPITER OUTDOOR BLANC MAT GU10 230V	35		94	83	110	IP23		1	P.	-	25,30 €
✓ NOL 692103	LUNA SPOT INOX 316L/alu 1W 24V LED CL III	1	13	62	51	68	IP67	IK05	1	P.	-	64,50 €
✓ NOL 692102	LUNA KIT DE 4 SPOTS INOX 316L/alu 1W 24V LED CL III	4x1	4x13	62	51	68	IP67	IK05	1	P.	-	370,90 €



Caractéristiques techniques, Conditionnement, Multiple de vente, Unité de facturation, visuels, Euroclasse, DEEE HT, PU HT en Euros et hors DEEE et Eco-mobilier; donnés à titre indicatif et susceptibles de modifications sans préavis. is ne nous engageant qu'après confirmation expresse. Les prix unitaires indiqués sont ceux des réseaux COAXEL, REXEL et SCT, ils ne s'appliquent pas pour le réseau ESPACE ELEC. Pour plus d'informations, consultez votre agence habituelle ou connectez-vous sur notre site internet rexel.fr - N.C.=nous consulter.

✓ Produit stocké

## INSERT+2



Appareil à encastrer au mur, en intérieur ou extérieur, composé d'un corps en aluminium moulé sous pression peint par poudre polyester avec un diffuseur en verre plat satiné à l'intérieur.  
Le branchement électrique est simplifié grâce à un connecteur externe prise-fiche étanche QUICK, monté sur 0,2m de câble.  
Appareil nécessitant un boîtier d'encastrement à commander séparément. Ce boîtier d'encastrement est doté d'un couvercle amovible contenant deux bulles de niveau pour faciliter son installation.

## INSERT+2 - ENCASTRES MURAUX 230V À LED INTEGRES



Référence	Désignation	Puissance ECL (W)	Flux lumineux (lm)	IP	IK	Multiple de vente	Unité fact.	DEEE HT	PU HT
<b>PRI 304125</b>	INSERT+ 2 10W 4K AN3	10	553	IP65	IK06	1	P.	-	235,50 €
<b>PRI 304123</b>	INSERT+ 2 10W 4K GR3	10	553	IP65	IK06	1	P.	-	235,50 €
<b>PRI 310490</b>	BOITIER D'ENCASTREMENT INSERT+ 2					1	P.	-	18,23 €

## GL018 / GL019



Encastrés de sol de 0,5 à 1W idéals pour les terrasses, les entrées, les allées.  
Inox de qualité, pour une utilisation intérieure et extérieure sans faille, grande résistance.  
Choix de formes et de températures de couleur. GL019 à utiliser avec des alimentations JOLLY350, GL018 avec des alimentations PS1524.

## GL018 / GL019 - ENCASTRÉS DE SOL TBT À LED INTÉGRÉES



Référence	Désignation	Puissance ECL (W)	Flux lumineux (lm)	Diamètre (mm)	Encastrement (mm)	Hauteur (mm)	IP	Multiple de vente	Unité fact.	DEEE HT	PU HT	
✓ <b>SLH GL019FBC</b>	Encastré de sol D40 Inox 1W BC	1	70	40	33	41	IP68		1	P.	-	80,57 €
✓ <b>SLH GL019FNW</b>	Encastré de sol D40 Inox 1W BN	1	90	40	33	41	IP68		1	P.	-	80,57 €
<b>SLH GL019LGFNW</b>	Encastré de sol basse lum 1W 4000K	1	65	40	33	41	IP68		1	P.	-	82,89 €





## GL016/GL050



Encastrés de sol décoratifs de 1 à 3W de faible profondeur, disponibles en version ronde ou carrée.  
Encastrés de sol de taille moyenne, parfaits pour l'éclairage des allées, terrasses, contours de piscine.  
Verre renforcé de 5mm, résistance piéton.  
À utiliser avec des alimentations JOLLY350.

## GL016/GL050 - ENCASTRÉS DE SOL TBT À LED INTÉGRÉES



Référence	Désignation	Puissance ECL (W)	Flux lumineux (lm)	Diamètre (mm)	Encastrement (mm)	Hauteur (mm)	IP	Multiple de vente	Unité fact.	DEEE HT	PU HT	
✓ <b>SLH GL016FBC</b>	Encastré de sol en inox 316 LED 1W, 3000K, 26°	1	75	60	50	43	IP68		1	P.	-	93,61 €
✓ <b>SLH GL016FNW</b>	Encastré de sol en inox 316 LED 1W, 4000K, 26°	1	95	60	50	43	IP68		1	P.	-	93,61 €
✓ <b>SLH GL050NW</b>	Encastré de sol rond en inox 316 LED 3W, 4000K, 100°	3	50	76	65	47	IP68		1	P.	-	162,37 €
✓ <b>SLH GL016DCOF30</b>	Encastré de sol rond en inox 316, 3000K, verre opaque, 100°	1	13	60	50	43	IP68		1	P.	-	93,61 €
✓ <b>SLH GL019DCOF30</b>	Encastré de sol rond en inox 316, 3000K, verre opaque, 100°	1	11	40	35	36	IP68		1	P.	-	82,89 €

## GL038



Encastrés de sol LED direct 230V. Idéals pour la mise en valeur d'un bâtiment ou d'un jardin. Face inox pour utilisation permanente en plein air.  
Fourni avec un pot d'encastrement et 1m de câble.

## GL038 - ENCASTRÉS DE SOL 230V À LED INTÉGRÉES



Référence	Désignation	Puissance ECL (W)	Flux lumineux (lm)	Diamètre (mm)	Encastrement (mm)	Hauteur (mm)	IP	IK	Multiple de vente	Unité fact.	DEEE HT	PU HT	
<b>SLH GL038AFNW</b>	Encastré de sol rond en inox 316 LED 3,6W, 4000K, 38°	3,6	200	98	80	56	IP67	IK08		1	P.	-	256,20 €

Caractéristiques techniques, Conditionnement, Multiple de vente, Unité de facturation, visuels, Euroclasse, DEEE HT, PU HT en Euros et hors DEEE et Eco-mobilier: donnés à titre indicatif et susceptibles de modifications sans préavis. ils ne nous engageant qu'après confirmation expresse. Les prix unitaires indiqués sont ceux des réseaux COAXEL, REXEL et SCT, ils ne s'appliquent pas pour le réseau ESPACE ELEC.  
Pour plus d'informations, consultez votre agence habituelle ou connectez-vous sur notre site internet rexel.fr - N.C-nous consulter.

✓ Produit stocké

# ÉCLAIRAGE EXTÉRIEUR RÉSIDENTIEL DÉCORATIF

## ENCASTRÉS D'EXTÉRIEUR

### ENCASTRES MURAUX 230V À LED INTEGREGES



Référence	Désignation	Puissance ECL (W)	Flux lumineux (lm)	Diamètre (mm)	Encastrement (mm)	Hauteur (mm)	IP	IK	Longueur (mm)	Largeur (mm)	Multiple de vente	Unité fact.	DEEE HT	PU HT
✓ <b>ARI 5033</b>	ENC. MURO 2 extérieur LED blanc	0,3	7	73	70	80	IP65	IK07			1	P.	-	79,05 €
✓ <b>ARI 0525</b>	ENC. CERO 14 LED blanc 230V	1,2	25	125	112	65	IP65	IK07			1	P.	-	65,66 €
<b>ARI 0526</b>	ENC. CERO 14 LED bleu 230V	1,2	Bleu	125	112	65	IP65	IK07			1	P.	-	65,66 €
<b>ARI 0527</b>	ENC. CARO 18 LED blanc 230V	1,2	35		122x117	84	IP65	IK07	135	135	1	P.	-	85,34 €
<b>ARI 0528</b>	ENC. CARO 18 LED bleu 230V	1,2	Bleu		122x117	84	IP65	IK07	135	135	1	P.	-	85,34 €
<b>ARI 50447</b>	INARI LED 10W/4000K IP65	10	340			75	IP65	IK07	200	135	1	P.	-	334,80 €

### SCUBA



Spot mural immergeable jusqu'à 3m pour bassin et piscine. Corps et vis inox 316L, joint torique silicone, boîte d'encastrement en résine acétale.

### SCUBA - ENCASTRES MURAUX IMMERGEABLES 230V À LED INTEGREGES



Référence	Désignation	Puissance ECL (W)	Flux lumineux (lm)	Diamètre (mm)	Encastrement (mm)	Hauteur (mm)	IP	IK	Multiple de vente	Unité fact.	DEEE HT	PU HT
✓ <b>ARI 50452</b>	SCUBA MICRO LED 40° 3000K INOX	1	80	67	61	101	IP68	IK10	1	P.	-	359,60 €

## BORNES



Référence	Désignation	Puissance ECL (W)	Flux lumineux (lm)	Hauteur (mm)	IP	Multiple de vente	Unité fact.	DEEE HT	PU HT
✓ <b>DCS 233185</b>	MYRA 2, anthracite, GU10, max. 2x4,5W, IP44	2x4,5		305	IP44	1	P.	-	181,70 €
✓ <b>DCS 233145</b>	Embase pour MYRA 1 & 2 TETES, anthracite			115		1	P.	-	41,51 €
✓ <b>DCS 233155</b>	Piquet pour MYRA 1 & 2 TETES, anthracite			310		1	P.	-	35,95 €
✓ <b>DCS 233165</b>	Tige d'extension pour MYRA 1 & 2 TETES, anthracite			310		1	P.	-	35,95 €
<b>DCS 232115</b>	LOGS 40 borne, carré, anthracite, 6W LED, 3000K	6	420	395	IP44	1	P.	-	262,60 €
<b>DCS 232125</b>	LOGS 70 borne, carrée, anthracite, 6W LED 3000K	6	420	695	IP44	1	P.	-	338,10 €
<b>DCS 233457</b>	RUSTY SLOT 80 LED, borne, fonte rouillée, LED 3000K, IP55	8,6	470	800	IP55	1	P.	-	447,33 €
<b>DCS 233447</b>	RUSTY SLOT 50 LED, borne, fonte rouillée, LED 3000K, IP55	8,6	470	500	IP55	1	P.	-	343,40 €
<b>DCS 231835</b>	BENDO, borne extérieure, 80 cm, anthracite, 3000K	10	700	800	IP55	1	P.	-	633,27 €
✓ <b>DCS 231215</b>	GRAFIT 30 borne, anthracite, E27 éco. énergie, max. 11W, IP44	11		300	IP44	1	P.	-	100,90 €

Caractéristiques techniques, Conditionnement, Multiple de vente, Unité de facturation, visuels, Euroclasse, DEEE HT, PU HT en Euros et hors DEEE et Eco-mobilier; donnés à titre indicatif et susceptibles de modifications sans préavis. ils ne nous engageant qu'après confirmation expresse. Les prix unitaires indiqués sont ceux des réseaux COAXEL, REXEL et SCT, ils ne s'appliquent pas pour le réseau ESPACE ELEC. Pour plus d'informations, consultez votre agence habituelle ou connectez-vous sur notre site internet rexel.fr - N.C-nous consulter.

✓ Produit stocké

Référence	Désignation	Puissance ECL (W)	Flux lumineux (lm)	Hauteur (mm)	IP	Multiple de vente	Unité fact.	DEEE HT	PU HT
✓ <b>DCS 231225</b>	GRAFIT 60 borne, anthracite, E27 éco. énergie, max. 11W, IP44	11		600	IP44	1	P.	-	131,20 €
<b>DCS 231855</b>	BOOKAT borne, anthracite, 12,5W LED, 3000K	13	520	1000	IP44	1	P.	-	454,50 €
<b>DCS 229162</b>	BIG NAILS 50 borne, inox 304, E27 max. 15W, IP44	15		510	IP44	1	P.	-	161,50 €
<b>DCS 229172</b>	BIG NAILS 80 borne, inox 304, E27 max. 15W, IP44	15		810	IP44	1	P.	-	201,90 €
<b>DCS 231845</b>	BENDO, borne extérieure, 225 cm, anthracite, 3000K	30	1800	2250	IP55	1	P.	-	897,13 €
✓ <b>DCS 230435</b>	CONE luminaire extérieur, anthracite, E27, max. 100W, IP54	100		240	IP54	1	P.	-	141,30 €

## STAVANGER



Borne LED en fonte d'aluminium, verrerie en polycarbonate stabilisé UV.

Référence	Désignation	Puissance ECL (W)	Flux lumineux (lm)	Hauteur (mm)	IP	IK	Multiple de vente	Unité fact.	DEEE HT	PU HT
✓ <b>NOS 12406R</b>	STAVANGER LED graphite 3000K	14,7	1380	950	IP65	IK10	1	P.	-	586,00 €
✓ <b>NOS 12446R</b>	STAVANGER LED graphite 3000K	14,7	1380	500	IP65	IK10	1	P.	-	509,00 €
✓ <b>NOS 1230ZZ</b>	Kit de scellement béton pour borne STAVANGER						1	P.	-	35,00 €

## HALMSTAD



Borne LED en acier galvanisé, verrerie en polycarbonate stabilisé UV. Disponible également en noir (SV).

Référence	Désignation	Puissance ECL (W)	Flux lumineux (lm)	Hauteur (mm)	IP	IK	Multiple de vente	Unité fact.	DEEE HT	PU HT
<b>NOS 14826A</b>	HALMSTAD LED galvanisé 3000K CL I opale	9,5	900	850	IP65	IK10	1	P.	-	440,00 €
<b>NOS 14896A</b>	HALMSTAD LED galvanisé 3000K CL I opale	9,5	900	490	IP65	IK10	1	P.	-	350,00 €
✓ <b>NOS 205ZZ</b>	Kit de scellement béton pour borne HALMSTAD / EGRSUND						1	P.	-	29,00 €

## HALMSTAD - BORNES POUR LAMPES 230V



Référence	Désignation	Puissance ECL (W)	Flux lumineux (lm)	Hauteur (mm)	IP	IK	Multiple de vente	Unité fact.	DEEE HT	PU HT
✓ <b>NOS 2956A</b>	HALMSTAD galvanisé 46W E27 opale	46		490	IP65	IK10	1	P.	-	276,00 €
✓ <b>NOS 2966A</b>	HALMSTAD galvanisé 46W E27 opale	46		850	IP65	IK10	1	P.	-	377,00 €
✓ <b>NOS 29580</b>	HALMSTAD rouille 46W E27 opale	46		490	IP65	IK10	1	P.	-	276,00 €
<b>NOS 2955V</b>	HALMSTAD noir 46W E27 opale	46		490	IP65	IK10	1	P.	-	276,00 €
✓ <b>NOS 205ZZ</b>	Kit de scellement béton pour borne HALMSTAD / EGRSUND						1	P.	-	29,00 €

## MOLDE



Borne LED en fonte d'aluminium, verrerie en polycarbonate stabilisé UV.

Référence	Désignation	Puissance ECL (W)	Flux lumineux (lm)	Hauteur (mm)	IP	IK	Multiple de vente	Unité fact.	DEEE HT	PU HT
✓ <b>NOS 19016R</b>	MOLDE LED graphite 3000K CL I	8,6	800	800	IP54	IK08	1	P.	-	180,00 €
✓ <b>NOS 1907ZZ</b>	Kit de scellement béton pour borne MOLDE / ASKER						1	P.	-	29,00 €

Caractéristiques techniques, Conditionnement, Multiple de vente, Unité de facturation, visuels, Euroclasse, DEEE HT, PU HT en Euros et hors DEEE et Eco-mobilier; donnés à titre indicatif et susceptibles de modifications sans préavis, ils ne nous engagent qu'après confirmation expresse. Les prix unitaires indiqués sont ceux des réseaux COAXEL, REXEL et SCT, ils ne s'appliquent pas pour le réseau ESPACE ELEC. Pour plus d'informations, consultez votre agence habituelle ou connectez-vous sur notre site internet rexel.fr - N.C-nous consulter.

✓ Produit stocké

# ÉCLAIRAGE EXTÉRIEUR RÉSIDENTIEL DÉCORATIF

## BORNES

### ASKER



Borne LED en fonte d'aluminium, verrerie en polycarbonate stabilisé UV. Disponible également en gris-aluminium (AL).

Référence	Désignation	Puissance ECL (W)	Flux lumineux (lm)	Hauteur (mm)	IP	IK	Multiple de vente	Unité fact.	DEEE HT	PU HT
✓ NOS 13116R	ASKER LED graphite 3000K CL I	9,5	1080	850	IP65	IK09	1	P.	-	258,00 €
✓ NOS 1907ZZ	Kit de scellement béton pour borne MOLDE / ASKER						1	P.	-	29,00 €

### EGERSUND MINI



Borne LED en fonte d'aluminium, verrerie en PMMA. Disponible également en gris-aluminium (AL)

Référence	Désignation	Puissance ECL (W)	Flux lumineux (lm)	Hauteur (mm)	IP	IK	Multiple de vente	Unité fact.	DEEE HT	PU HT
NOS 1290GR	EGERSUND MINI LED graphite LED 3000K CL I	13,2	1360	850	IP65	IK07	1	P.	-	505,00 €
✓ NOS 205ZZ	Kit de scellement béton pour borne HALMSTAD / EBERSUND						1	P.	-	29,00 €

### STOCKHOLM



Borne LED en acier galvanisé, verrerie en polycarbonate stabilisé UV. Disponible également en noir (SV).

Référence	Désignation	Puissance ECL (W)	Flux lumineux (lm)	Hauteur (mm)	IP	IK	Multiple de vente	Unité fact.	DEEE HT	PU HT
NOS 1265GA	STOCKHOLM LED galvanisé 3000K CL I opale	9,5	900	850	IP65	IK10	1	P.	-	445,00 €
✓ NOS 205ZZ	Kit de scellement béton pour borne HALMSTAD / EBERSUND						1	P.	-	29,00 €

### PORTOFINO



Borne de balisage LED finition sphérique en aluminium de type bas. Diffuseur en polycarbonate. Diamètre 140.

Référence	Désignation	Puissance ECL (W)	Flux lumineux (lm)	Hauteur (mm)	IP	IK	Multiple de vente	Unité fact.	DEEE HT	PU HT
ZON 51115000	PORTOFINO 1875 LED PLAT HAUT CLDCELL graphite	10	1200	600	IP65	IK08	1	P.	-	476,81 €
ZON 51114000	PORTOFINO 1874 LED PLAT BAS CLDCELL graphite	10	1200	300	IP65	IK08	1	P.	-	437,31 €

Caractéristiques techniques, Conditionnement, Multiple de vente, Unité de facturation, visuels, Euroclasse, DEEE HT, PU HT en Euros et hors DEEE et Eco-mobilier; donnés à titre indicatif et susceptibles de modifications sans préavis. is ne nous engageant qu'après confirmation expresse. Les prix unitaires indiqués sont ceux des réseaux COAXEL, REXEL et SCT, ils ne s'appliquent pas pour le réseau ESPACE ELEC. Pour plus d'informations, consultez votre agence habituelle ou connectez-vous sur notre site internet rexel.fr - N.C-nous consulter.

✓ Produit stocké



## KHA



Borne extérieure en aluminium moulé sous pression peint, diffuseur en polycarbonate transparent anti UV. Boîtier de raccordement avec coupe circuit automatique à l'ouverture, visserie fermeture en acier inox. L'installation sur sol béton nécessite des tiges de scellement (en accessoire).

Référence	Désignation	Puissance ECL (W)	Flux lumineux (lm)	Hauteur (mm)	IP	IK	Multiple de vente	Unité fact.	DEEE HT	PU HT
<b>PRI 06062996</b>	KHA 9/AL-LED 1X15W 4K-96-ETRC 8021944064738	19	1357	900	IP66	IK10	1	P.	-	445,00 €
<b>PRI 06063896</b>	KHA 9/AL-LED CLI 1X15W 4K-96-ETRC 8021944064837	19	1357	900	IP66	IK10	1	P.	-	450,00 €
<b>PRI 14049320</b>	A0309 CONTRE-PLAQUE AVEC TIGES 8021944023582						1	P.	-	50,00 €

## PADO



Borne LED de jardin en aluminium moulé sous pression peint, diffuseur en verre trempé et sérigraphié, sur poteau en aluminium extrudé. Branchement rapide grâce à un connecteur externe prise-fiche étanche QUICK, équipé d'un câble, vis de fermeture en acier inox. Adapté pour des installations devant répondre aux exigences antipollution lumineuse.

Référence	Désignation	Puissance ECL (W)	Flux lumineux (lm)	Hauteur (mm)	IP	IK	Multiple de vente	Unité fact.	DEEE HT	PU HT
<b>PRI 304090</b>	PADO 900 3LED 20W 4K GR3 8018367629484	20	1160	900	IP65	IK05	1	P.	-	265,49 €
<b>PRI 304091</b>	PADO 900 3LED 20W 4K AN3 8018367629491	20	1160	900	IP65	IK05	1	P.	-	265,49 €

## MIMIK







Borne LED de jardin en aluminium moulé sous pression peint, diffuseur en verre trempé et sérigraphié. Branchement rapide grâce à un connecteur externe prise-fiche étanche QUICK, équipé d'un câble, vis de fermeture en acier inox. Adapté pour des installations devant répondre aux exigences antipollution lumineuse.

Référence	Désignation	Puissance ECL (W)	Flux lumineux (lm)	Hauteur (mm)	IP	IK	Multiple de vente	Unité fact.	DEEE HT	PU HT
<b>PRI 304616</b>	MIMIK 10 POST 600 11W 4K AN3 8018367638134	11	915	600	IP65	IK08	1	P.	-	284,42 €
<b>PRI 306553</b>	MIMIK 10 POST 1000 8 CP/T3 740 8018367667875	10	762	1000	IP65	IK08	1	P.	-	323,23 €

## HOME



Bornes extérieur résidentiel. Corps en aluminium injecté traité époxy. Diffuseur en plastique (polycarbonate) opalin. Équipement de commande intégré. Ampoules (LED) comprises dans la livraison.

Référence	Désignation	Puissance ECL (W)	Flux lumineux (lm)	Hauteur (mm)	IP	Multiple de vente	Unité fact.	DEEE HT	PU HT	
✓ <b>RZB 6119750031</b>	Home 202, bornes extérieur résidentiel IPS4 LED	9	290	350	IP54		1	P.	-	154,30 €
✓ <b>RZB 6119760031</b>	Home 203, bornes extérieur résidentiel IPS4 LED	9	290	650	IP54		1	P.	-	179,60 €
<b>RZB 6119770031</b>	Home 204, bornes extérieur résidentiel IPS4 LED	9	350	400	IP65		1	P.	-	175,90 €
✓ <b>RZB 6119780031</b>	Home 205, bornes extérieur résidentiel IPS4 LED	12	390	650	IP54		1	P.	-	224,90 €
✓ <b>RZB 6119790031</b>	Home 206, bornes extérieur résidentiel IPS4 LED	11	250	600	IP54		1	P.	-	267,30 €

Caractéristiques techniques, Conditionnement, Multiple de vente, Unité de facturation, visuels, Euroclasse, DEEE HT, PU HT en Euros et hors DEEE et Eco-mobilier; donnés à titre indicatif et susceptibles de modifications sans préavis. ils ne nous engageant qu'après confirmation expresse. Les prix unitaires indiqués sont ceux des réseaux COAXEL, REXEL et SCT, ils ne s'appliquent pas pour le réseau ESPACE ELEC.

Pour plus d'informations, consultez votre agence habituelle ou connectez-vous sur notre site internet [www.rzb-lighting.fr](http://www.rzb-lighting.fr) - N.C-nous consulter.

✓ Produit stocké

# ÉCLAIRAGE EXTÉRIEUR RÉSIDENTIEL DÉCORATIF

## BORNES

### POLO E27



### POLO E27



Référence	Désignation	Puissance ECL (W)	Hauteur (mm)	IP	IK	Multiple de vente	Unité fact.	DEEE HT	PU HT
<b>ARI 3125</b>	BORNE POLO 35 GRAPHITE E27	70	352	IP65	IK07	1	P.	-	304,94 €
✓ <b>ARI 3128</b>	BORNE POLO 70 GRAPHITE E27	70	670	IP65	IK07	1	P.	-	328,56 €

### CALEO E27



Borne extérieure IP44 IK07, en aluminium noir RAL 9005, finition matte, douille E27 100W max. Lampe non fournie.

Référence	Désignation	Puissance ECL (W)	Hauteur (mm)	IP	IK	Multiple de vente	Unité fact.	DEEE HT	PU HT
<b>ARI 1796</b>	BORNE CALEO 1 45 NOIR E27	100	420	IP44	IK07	1	P.	-	262,85 €
<b>ARI 3134</b>	BORNE CALEO 1 45 GRAPHITE E27	100	420	IP44	IK07	1	P.	-	256,45 €
✓ <b>ARI 1798</b>	BORNE CALEO 1 75 NOIR E27	100	730	IP44	IK07	1	P.	-	303,78 €
<b>ARI 3135</b>	BORNE CALEO 1 75 GRAPHITE E27	100	730	IP44	IK07	1	P.	-	322,24 €

### SAXO LED



### SAXO LED



Référence	Désignation	Puissance ECL (W)	Flux lumineux (lm)	Hauteur (mm)	IP	IK	Multiple de vente	Unité fact.	DEEE HT	PU HT
<b>ARI 50561</b>	BORNE SAXO 40CM 8W/3000K IP56	8	420	400	IP65	IK08	1	P.	-	195,89 €
<b>ARI 50562</b>	BORNE SAXO 100CM 8W/3000K IP56	8	420	1000	IP65	IK08	1	P.	-	257,20 €

### XSOLAR GL



Borne LED Solaire à détection. Ni câble, ni prise électrique : aucune dépense d'électricité 30 m<sup>2</sup> de surface éclairée, Réserve de 50 jours sans soleil, 3 hauteurs d'installation possibles;

### XSOLAR GL - BORNES SOLAIRES À DÉTECTION



Référence	Désignation	Puissance ECL (W)	Flux lumineux (lm)	Hauteur (mm)	IP	Multiple de vente	Unité fact.	DEEE HT	PU HT
<b>DHL 671204</b>	XSOLAR GL Borne solaire	1,5	150	jusqu'à 1m	IP44	1	P.	0,30 €	474,35 €

Caractéristiques techniques, Conditionnement, Multiple de vente, Unité de facturation, visuels, Euroclasse, DEEE HT, PU HT en Euros et hors DEEE et Eco-mobilier; donnés à titre indicatif et susceptibles de modifications sans préavis. is ne nous engageant qu'après confirmation expresse. Les prix unitaires indiqués sont ceux des réseaux COAXEL, REXEL et SCT, ils ne s'appliquent pas pour le réseau ESPACE ELEC. Pour plus d'informations, consultez votre agence habituelle ou connectez-vous sur notre site internet rexel.fr - N.C.=nous consulter.

✓ Produit stocké

## GL60

STEINEL®



### GL60 - BORNES À DÉTECTION

STEINEL®

Référence	Désignation	Puissance ECL (W)	Flux lumineux (lm)	Hauteur (mm)	IP	Multiple de vente	Unité fact.	DEEE HT	PU HT
✓ DHL 7881	GL60 LED	8	812	1000	IP44	1	P.	0,38 €	326,35 €

## GL 80 LED IHF CUBO

STEINEL®



Borne LED à détection iHF, 632 lm, 9,5 W 3000 K, détection HF intelligente. Jusqu'à 5m, 160 ° réglables dans 3 directions, pas de détection de petits animaux, interconnectable via bluetooth, réglage via application smartphone gratuite, scénarios programmables, softstart, marche forcée 4 h.

### GL 80 LED IHF CUBO - BORNES À DÉTECTION

STEINEL®

Référence	Désignation	Puissance ECL (W)	Flux lumineux (lm)	Hauteur (mm)	IP	Multiple de vente	Unité fact.	DEEE HT	PU HT
DHL 55479	GL 80 IHF Cubo	9,5	632	132	IP44	-	-	-	N.C



**PRODUITS, TARIFS ET CONDITIONS À JOUR EN PERMANENCE**

- Moteur de recherche
- Export de données
- Prix personnalisés
- Actualisation en ligne

Ta

Notre solution en vidéo sur [www.esabora-digital-services.com](http://www.esabora-digital-services.com)

## APPLIQUES

### APPLIQUES LED A DETECTION

sg

Référence	Désignation	Puissance ECL (W)	Diamètre (mm)	Largeur (mm)	Profondeur (mm)	Culot	IP	IK	Matière	Multiple de vente	Unité fact.	DEEE HT	PU HT
NOL 633194	BASSO GRAPH 2000 LED 1250lm + DETECT. 3000K CL.I	19		308	68	Module Led	IP65	IK10	alu	1	P.	-	232,39 €
NOL 621194	BASSO BLANC 2000 LED 1250lm + DETECT. 3000K CL.I	19		308	68	Module Led	IP65	IK10	alu	1	P.	-	238,20 €
NOL 624194	BASSO NOIR 2000 LED 1250lm 3000K + DETECTEUR CL.I	19		308	68	Module Led	IP65	IK10	alu	1	P.	-	232,39 €
NOL 643821	DISCOS GRAPHITE 2000 LED 1230lm 3000°K + DETECTEUR CL.I	19	320		85	Module Led	IP65	IK10	alu	1	P.	-	232,39 €
NOL 624877	PIANO NOIR 2000 LED 1500lm 230V 3000K + DETECTEUR CL.I	19	340		105	Module Led	IP65	IK10	alu	1	P.	-	232,39 €
NOL 633877	PIANO GRAPH 2000 LED 1500lm 230V 3000K + DETECTEUR CL.I	19	340		105	Module Led	IP65	IK10	alu	1	P.	-	232,39 €
NOL 633839	SIDEWALK GRAPHIT 2000 LED 1250lm 3000K + DETECTEUR CL.I	19		300	87	Module Led	IP65	IK10	alu	1	P.	-	232,39 €

Caractéristiques techniques, Conditionnement, Multiple de vente, Unité de facturation, visuels, Euroclasse, DEEE HT, PU HT en Euros et hors DEEE et Eco-mobilier; donnés à titre indicatif et susceptibles de modifications sans préavis, ils ne nous engagent qu'après confirmation expresse. Les prix unitaires indiqués sont ceux des réseaux COAXEL, REXEL et SCT, ils ne s'appliquent pas pour le réseau ESPACE ELEC. Pour plus d'informations, consultez votre agence habituelle ou connectez-vous sur notre site internet rexel.fr - N.C-nous consulter.

✓ Produit stocké

# ÉCLAIRAGE EXTÉRIEUR RÉSIDENTIEL DÉCORATIF

## APPLIQUES

### APPLIQUES LED



Référence	Désignation	Puissance ECL (W)	Diamètre (mm)	Largeur (mm)	Profondeur (mm)	Culot	IP	IK	Matériau	Image	Multiple de vente	Unité fact.	DEEE HT	PU HT
✓ NOL 912010	CALLISTO BLANC 4W LED 180lm 3000°K CL.II	4	110		33	Module Led	IP65	IK06	alu		1	P.	-	82,78 €
NOL 914010	CALLISTO NOIR 4W LED 180lm 3000°K CL.II	4	110		33	Module Led	IP65	IK06	alu		1	P.	-	87,33 €
✓ NOL 923010	CALLISTO GRAPHITE 4W LED 180lm 3000°K CL.II	4	110		33	Module Led	IP65	IK06	alu		1	P.	-	82,78 €
✓ NOL 912015	CALLISTO WALL BLANC 4W LED 120lm 3000°K CL.II	4	110		35	Module Led	IP65	IK06	alu		1	P.	-	83,59 €
NOL 914015	CALLISTO WALL NOIR 4W LED 120lm 3000°K CL.II	4	110		35	Module Led	IP65	IK06	alu		1	P.	-	87,33 €
✓ NOL 923015	CALLISTO WALL GRAPHITE 4W LED 120lm 3000°K CL.II	4	110		35	Module Led	IP65	IK06	alu		1	P.	-	82,78 €
✓ NOL 623915	SPIKE graph 1100 LED+UPL+PR FR/ BE 3000°K CL.I	11,5+6,5	800/80	171	155	GU10 + module LED	IP44	IK06	alu		1	P.	0,16 €	230,19 €
NOL 611194	BASSO BLANC 2000 LED 1250lm 3000K CL.I	19		308	88	Module Led	IP65	IK10	alu		1	P.	-	183,06 €
NOL 623194	BASSO GRAPHITE 2000 LED 1250lm 3000K CL.I	19		308	88	Module Led	IP65	IK10	alu		1	P.	-	181,30 €
✓ NOL 643820	DISCOS GRAPHITE 2000 LED 1230lm 3000°K CL.I	19	320		85	Module Led	IP65	IK10	alu		1	P.	-	177,78 €
✓ NOL 621876	PIANO BLANC 2000 LED 1500lm 230V 3000K CL.I	19	340		105	Module Led	IP65	IK10	alu		1	P.	-	183,06 €
NOL 624876	PIANO NOIR 2000 LED 1500lm 230V 3000K CL.I	19	340		105	Module Led	IP65	IK10	alu		1	P.	-	187,64 €
NOL 633876	PIANO GRAPH 2000 LED 1500lm 230V 3000K CL.I	19	340		105	Module Led	IP65	IK10	alu		1	P.	-	183,06 €
NOL 623839	SIDEWALK GRAPH 2000 LED 1250lm 3000K CL.I	19		300	87	Module Led	IP65	IK10	alu		1	P.	-	183,06 €
✓ NOL 605261	FRAME SQUARE APPLIQUE GRAPHITE LED 700lm 3000K CL.II	5,8		240	77	Module Led	IP65	IK10	alu		1	P.	-	138,69 €
NOL 605291	FRAME SQUARE APPLIQUE GRAPHITE LED 728lm 4000K CL.II	5,8		240	77	Module Led	IP65	IK10	alu		1	P.	-	138,69 €
✓ NOL 605061	FRAME ROUND APPLIQUE GRAPHITE LED 938lm 3000K CL.II	7	270		77	Module Led	IP65	IK10	alu		1	P.	-	138,69 €
NOL 605091	FRAME ROUND APPLIQUE GRAPHITE LED 938lm 4000K CL.II	7	270		77	Module Led	IP65	IK10	alu		1	P.	-	138,69 €
NOL 605341	FRAME SQUARE MAXI APPLIQUE BLANC LED 1980lm 3000K CL.II	22		310	77	Module Led	IP65	IK10	alu		1	P.	-	192,44 €
✓ NOL 605391	FRAME SQUARE MAXI APPLIQUE GRAPHITE LED 2370lm 4000K CL.II	22		310	77	Module Led	IP65	IK10	alu		1	P.	-	192,44 €
NOL 605141	FRAME ROUND MAXI APPLIQUE BLANC LED 2280lm 3000K CL.II	22	325		77	Module Led	IP65	IK10	alu		1	P.	-	192,44 €
✓ NOL 605191	FRAME ROUND MAXI APPLIQUE GRAPHITE LED 2370lm 4000K CL.II	22	325		77	Module Led	IP65	IK10	alu		1	P.	-	192,44 €

Caractéristiques techniques, Conditionnement, Multiple de vente, Unité de facturation, visuels, Euroclasse, DEEE HT, PU HT en Euros et hors DEEE et Eco-mobilier; donnés à titre indicatif et susceptibles de modifications sans préavis. is ne nous engageant qu'après confirmation expresse. Les prix unitaires indiqués sont ceux des réseaux COAXEL, REXEL et SCT, ils ne s'appliquent pas pour le réseau ESPACE ELEC. Pour plus d'informations, consultez votre agence habituelle ou connectez-vous sur notre site internet rexel.fr - N.C.=nous consulter.

✓ Produit stocké

## APPLIQUES POUR LAMPES 230V



Référence	Désignation	Puissance ECL (W)	Diamètre (mm)	Largeur (mm)	Profondeur (mm)	Hauteur (mm)	Culot	IP	IK	Matériau	Multiple de vente	Unité fact.	DEEE HT	PU HT
✓ NOL 623199	BASSO graphite mat 2XE27/CFL max 2x33W CLI + dét	2x33		308	88	308	E27	IP65	IK10	alu	1	P.	-	163,41 €
✓ NOL 623197	BASSO graphite opale 2XE27 CFL max 2x33W CL.I	2x33		308	88	308	E27	IP65	IK10	alu	1	P.	-	115,03 €
NOL 611199	BASSO blanc mat 2XE27/CFL max 2x33W CLI + dét	2x33		308	88	308	E27	IP65	IK10	alu	1	P.	-	166,62 €
✓ NOL 611197	BASSO blanc mat 2XE27/CFL max 2x33W CL.I	2x33		308	88	308	E27	IP65	IK10	alu	1	P.	-	116,16 €
✓ NOL 614199	BASSO noir mat 2XE27/CFL max 2x33W CLI + dét	2x33		308	88	308	E27	IP65	IK10	alu	1	P.	-	161,81 €
✓ NOL 614197	BASSO noir 2XE27/CFL max 2x33W CL.I	2x33		308	88	308	E27	IP65	IK10	alu	1	P.	-	117,29 €
✓ NOL 623180	BASSI graphite E27/CFL max 23W CL.I	23		240	90	240	E27	IP65	IK10	alu	1	P.	-	70,62 €
✓ NOL 614180	BASSI noir E27/CFL max 23W CL.I	23		240	90	240	E27	IP65	IK10	alu	1	P.	-	70,62 €
✓ NOL 611180	BASSI blanc E27/CFL max 23W CL.I	23		240	90	240	E27	IP65	IK10	alu	1	P.	-	71,32 €
NOL 633826	DISCO graphite 2XE27 CFL max 2x33W + dét CL.I	2x33	320		85		E27	IP65	IK10	alu	1	P.	-	167,71 €
✓ NOL 633829	DISCO graphite 2XE27 CFL max 2x33W CL.I	2x33	320		85		E27	IP65	IK10	alu	1	P.	-	116,11 €
✓ NOL 624829	DISCO noir mat 2XE27 CFL max 2x33W CL.I	2x33	320		85		E27	IP65	IK10	alu	1	P.	-	117,25 €
✓ NOL 621829	DISCO blanc mat 2XE27 CFL max 2x33W CL.I	2x33	320		85		E27	IP65	IK10	alu	1	P.	-	118,39 €
✓ NOL 623838	SIDEWALK graphite 2XE27 CFL max 2x23W CL.I	2x23		300	87	300	E27	IP65	IK10	alu	1	P.	-	116,11 €
NOL 611838	SIDEWALK BLANC MAT 2XE27 CFL max 2x23W CL.I	2x23		300	87	300	E27	IP65	IK10	alu	1	P.	-	118,39 €
✓ NOL 614560	LARGO noir E27/CFL max 20W CL.I	20		240	112	240	E27	IP65	IK10	alu	1	P.	-	70,57 €
✓ NOL 623682	ECHO APPL DOUBLE graphite 2X35W GU10 230V CL.II	2x35		90	147	215	GU10	IP54		alu	1	P.	-	130,08 €
✓ NOL 623692	METRO APPL DOUBLE graphite 2X35W GU10 230V CL.II	2x35		90	147	215	GU10	IP65		alu	1	P.	-	112,88 €

## APPLIQUES LED



Référence	Désignation	Puissance ECL (W)	Largeur (mm)	Profondeur (mm)	Hauteur (mm)	Culot	IP	Matériau	Multiple de vente	Unité fact.	DEEE HT	PU HT
✓ DCS 151320	LOGS IN applique, carrée, noir/aiton, 5W LED, 3000K	5	100	100	70	module LED	IP20	Aluminium	1	P.	-	151,40 €
✓ DCS 151325	LOGS IN applique, carrée, alu brossé, 5W LED, 3000K	5	100	100	70	module LED	IP20	Aluminium	1	P.	-	164,73 €
✓ DCS 151321	LOGS IN applique, carrée, blanche, 5W LED, 3000K	5	100	100	70	module LED	IP20	Aluminium	1	P.	-	154,43 €

Caractéristiques techniques, Conditionnement, Multiple de vente, Unité de facturation, visuels, Euroclasse, DEEE HT, PU HT en Euros et hors DEEE et Eco-mobilier; donnés à titre indicatif et susceptibles de modifications sans préavis. ils ne nous engageant qu'après confirmation expresse. Les prix unitaires indiqués sont ceux des réseaux COAXEL, REXEL et SCT, ils ne s'appliquent pas pour le réseau ESPACE ELEC.

Pour plus d'informations, consultez votre agence habituelle ou connectez-vous sur notre site internet [www.rexel.fr](http://www.rexel.fr) - N.C-nous consulter.













✓ Produit stocké

# ÉCLAIRAGE EXTÉRIEUR RÉSIDENTIEL DÉCORATIF

## APPLIQUES

### APPLIQUES POUR LAMPES 230V

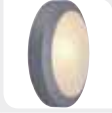
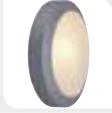

Référence	Désignation	Puissance ECL (W)	Diamètre (mm)	Largeur (mm)	Profondeur (mm)	Hauteur (mm)	Culot	IP	Matériau		Multiple de vente	Unité fact.	DEEE HT	PU HT
✓ DCS 232905	ORDI, applique LED, anthracite, 3000K, 9W	9		100	110	165	module LED	IP44	aluminium		1	P.	-	161,50 €
✓ DCS 232915	ORDI, applique LED, anthracite, 3000K, 9W, avec détecteur de mouvement	9		100	110	165	module LED	IP44	aluminium		1	P.	-	191,80 €
✓ DCS 229961	AINOS LED, rond, blanc, LED 3000K	20	300			65	module LED	IP44	aluminium / plastique PC		1	P.	-	169,57 €
DCS 229965	AINOS LED, rond, anthracite, LED 3000K	20	300			65	module LED	IP44	aluminium / plastique PC		1	P.	-	168,77 €
✓ DCS 229971	AINOS LED, rond, blanc, LED 3000K, avec détecteur	20	300			65	module LED	IP44	aluminium / plastique PC		1	P.	-	190,78 €
DCS 229975	AINOS LED, rond, anthracite, LED 3000K, avec détecteur	20	300			65	module LED	IP44	aluminium / plastique PC		1	P.	-	190,78 €
✓ DCS 230045	MERIDIAN BOX applique, anthracite, E27, max. 25W	25		135	140	380	E27	IP54	aluminium/plastique PC		1	P.	-	100,90 €
✓ DCS 230044	MERIDIAN BOX applique, gris argent, E27, max. 25W	25		135	140	380	E27	IP54	aluminium/plastique PC		1	P.	-	100,90 €
✓ DCS 230657	MERIDIAN BOX 2 applique, fonte rouillée, E27, max. 25W, plastique transparent	25		135	140	380	E27	IP54	aluminium/plastique PC		1	P.	-	119,53 €
✓ DCS 230655	MERIDIAN BOX 2 applique, anthracite, E27, max. 25W, plastique transparent	25		135	140	380	E27	IP54	aluminium/plastique PC		1	P.	-	118,37 €
✓ DCS 233104	MYRA WALL applique, gris argent, GU10, max. 50W, IP55	50	70	80	150	105	GU10	IP55	aluminium / verre		1	P.	-	100,90 €
✓ DCS 233105	MYRA WALL applique, anthracite, GU10, max. 50W, IP55	50	70	80	150	105	GU10	IP55	aluminium / verre		1	P.	-	100,90 €
✓ DCS 233115	MYRA UP/DOWN applique, anthracite, 2xGU10, max. 2x35W, IP55	2x35	70	80	115	150	GU10	IP55	aluminium / verre		1	P.	-	136,25 €
✓ DCS 233114	MYRA UP/DOWN applique, gris argent, 2xGU10, max. 2x35W, IP55	2x35	70	80	115	150	GU10	IP55	aluminium / verre		1	P.	-	136,25 €
✓ DCS 229072	BULAN applique, ronde, gris argent, E14, max. 60W, verre satiné	60	270	70				IP44	aluminium / verre		1	P.	-	65,55 €
✓ DCS 229075	BULAN applique, ronde, anthracite, E14, max. 60W, verre satiné	60	270	70				IP44	aluminium / verre		1	P.	-	65,55 €

ÉCLAIRAGE

### NORLAND



Applique décorative d'extérieure en aluminium proposée en couleur graphite (GR). Existe également en gris aluminium (AL) et blanc (VI).

### NORLAND - APPLIQUES LED A DETECTION



Référence	Désignation	Puissance ECL (W)	Largeur (mm)	Profondeur (mm)	Hauteur (mm)	IP	IK	Matériau	Multiple de vente	Unité fact.	DEEE HT	PU HT
✓ NOS 50406R	NORLAND LED avec détecteur HF graphite 1500lm 3000K CL I opale	13,6	280	95	280	IP65	IK10	aluminium	1	P.	-	325,00 €

Caractéristiques techniques, Conditionnement, Multiple de vente, Unité de facturation, visuels, Euroclasse, DEEE HT, PU HT en Euros et hors DEEE et Eco-mobilier; donnés à titre indicatif et susceptibles de modifications sans préavis. is ne nous engageant qu'après confirmation expresse. Les prix unitaires indiqués sont ceux des réseaux COAXEL, REXEL et SCT, ils ne s'appliquent pas pour le réseau ESPACE ELEC. Pour plus d'informations, consultez votre agence habituelle ou connectez-vous sur notre site internet rexel.fr - N.C.-nous consulter.

✓ Produit stocké

## BASEL



Applique décorative d'extérieur en inox brossé 316L sur plaque aluminium.  
Produit existant également en acier galvanisé (GA), patine rouille (RO) ou en noir (SV).  
Verre véritable givré très épais. IP54 - Classe I - 850°C.



## BASEL - APPLIQUES LED

Référence	Désignation	Puissance ECL (W)	Largeur (mm)	Profondeur (mm)	Hauteur (mm)	IP	Matière	Multiple de vente	Unité fact.	DEEE HT	PUHT
<b>NOS 6686A</b>	BASEL LED galvanisé 3000K CL I	6	210	120	310	IP54	acier galvanisé	1	P.	-	200,00 €

## BASEL - APPLIQUES POUR LAMPES 230V

Référence	Désignation	Puissance ECL (W)	Largeur (mm)	Profondeur (mm)	Hauteur (mm)	Culot	IP	Matière	Multiple de vente	Unité fact.	DEEE HT	PUHT
✓ <b>NOS 6616A</b>	BASEL galvanisé 57W E27 verrière givrée	57	210	120	310	E27	IP54	acier galvanisé	1	P.	-	155,00 €

## ASKER



Applique décorative d'extérieure en aluminium proposée en couleur graphite (GR). Existe également en gris aluminium (AL) et blanc (VI). Eclairage UP & DOWN.



## ASKER - APPLIQUES LED

Référence	Désignation	Puissance ECL (W)	Largeur (mm)	Profondeur (mm)	Hauteur (mm)	IP	IK	Matière	Multiple de vente	Unité fact.	DEEE HT	PUHT
<b>NOS 1510GR</b>	ASKER LED graphite 800LM 3000K Up&Down CL I claire	8.6	225	85	110	IP65	IK09	aluminium	1	P.	-	170,00 €
<b>NOS 1300GR</b>	ASKER BIG LED graphite 2X6W 2X628LM 3000K Up&Down CL I claire	12	302	121	125	IP65	IK09	aluminium	1	P.	-	220,00 €

## ASKER - APPLIQUES POUR LAMPES 230V

Référence	Désignation	Puissance ECL (W)	Largeur (mm)	Profondeur (mm)	Hauteur (mm)	Culot	IP	Matière	Multiple de vente	Unité fact.	DEEE HT	PUHT
✓ <b>NOS 1513GR</b>	ASKER graphite 46W E27 Up&Down claire	46	225	85	110	E27	IP54	aluminium	1	P.	-	109,00 €

## LILLEHAMMER



Applique décorative d'extérieure en aluminium proposée en couleur graphite (GR). Existe également en gris aluminium (AL), patine rouille (RO) et blanc (VI). Eclairage UP & DOWN.



## LILLEHAMMER - APPLIQUES LED

Référence	Désignation	Puissance ECL (W)	Largeur (mm)	Profondeur (mm)	Hauteur (mm)	IP	Matière	Multiple de vente	Unité fact.	DEEE HT	PUHT
✓ <b>NOS 1580GR</b>	LILLEHAMMER LED graphite 8/62° 2x3.7W 2x305lm 3000K CL I Up&Down	7.4	80	110	185	IP65	aluminium	1	P.	-	213,00 €
✓ <b>NOS 1581GR</b>	LILLEHAMMER LED graphite 62/62° 2x3.7W 2x305lm 3000K CL I Up&Down	7.4	80	110	185	IP65	aluminium	1	P.	-	213,00 €

## VOSS



Applique décorative d'extérieure en aluminium proposée en couleur graphite (GR). Existe également en gris aluminium (AL). Eclairage UP & DOWN.



## VOSS - APPLIQUES LED

Référence	Désignation	Puissance ECL (W)	Largeur (mm)	Profondeur (mm)	Hauteur (mm)	IP	Matière	Multiple de vente	Unité fact.	DEEE HT	PUHT
<b>NOS 1950GR</b>	VOSS LED graphite * Version B * 21.6W 1830lm 3000K CL I	21.6	160	270	180	IP54	aluminium	1	P.	-	422,00 €

Caractéristiques techniques, Conditionnement, Multiple de vente, Unité de facturation, visuels, Euroclasse, DEEE HT, PU HT en Euros et hors DEEE et Eco-mobilier: donnés à titre indicatif et susceptibles de modifications sans préavis, ils ne nous engagent qu'après confirmation expresse. Les prix unitaires indiqués sont ceux des réseaux COAXEL, REXEL et SCT, ils ne s'appliquent pas pour le réseau ESPACE ELEC.

Pour plus d'informations, consultez votre agence habituelle ou connectez-vous sur notre site internet rexel.fr - N.C-nous consulter.



Produit stocké

# ÉCLAIRAGE EXTÉRIEUR RÉSIDENTIEL DÉCORATIF

## APPLIQUES

### VASA



Applique décorative d'extérieure en aluminium proposée en couleur graphite (GR). Existe également en gris aluminium (AL), patine rouille (RO) et blanc (VI). Eclairage UP & DOWN.

### VASA - APPLIQUES LED



Référence	Désignation	Puissance ECL (W)	Largeur (mm)	Profondeur (mm)	Hauteur (mm)	IP	Matière	Multiple de vente	Unité fact.	DEEE HT	PU HT
<b>NOS 128GR</b>	VASA GRAPHITE LED 9.3W MODULES 2x628lm 3000K IP65 CL I	9,3	310	155	125	IP65	aluminium	1	P.	-	235,00 €

### VISBY



Bras à commander pour mettre le VISBY en applique murale.

### VISBY - APPLIQUES LED



Référence	Désignation	Puissance ECL (W)	Largeur (mm)	Profondeur (mm)	Hauteur (mm)	IP	Matière	Multiple de vente	Unité fact.	DEEE HT	PU HT
<b>NOS 577AL</b>	VISBY LED gris alu 30.4W 3000lm 3000K tête sans câble	30,4	620	740	720	IP65	acier	1	P.	-	579,00 €
<b>NOS 576AL</b>	VISBY LED gris alu 49.2W 3000/2000lm 3000K tête sans câble	49,2	620	740	720	IP65	aluminium	1	P.	-	626,00 €
<b>NOS 154AL</b>	Bras gris alu pour VISBY et NICE						aluminium	1	P.	-	79,00 €

### STOCKHOLM



Applique en acier galvanisé (GA). Produit existant également en noir (SV). Verrerie polycarbonate claire (opale possible 220GA).

### STOCKHOLM - APPLIQUES POUR LAMPES 230V



Référence	Désignation	Puissance ECL (W)	Largeur (mm)	Profondeur (mm)	Hauteur (mm)	Culot	IP	IK	Matière	Multiple de vente	Unité fact.	DEEE HT	PU HT	
<b>NOS 226GA</b>	STOCKHOLM galvanisé 46W E27 claire	46	210	140	235	E27	IP55	IK10	acier galvanisé		1	P.	-	148,00 €

### VANSBRO



Applique décorative d'extérieure en cuivre (KO), acier peint noir (SV) et acier galvanisé (GA)

### VANSBRO - APPLIQUES POUR LAMPES 230V



Référence	Désignation	Puissance ECL (W)	Largeur (mm)	Profondeur (mm)	Hauteur (mm)	Culot	IP	IK	Matière	Multiple de vente	Unité fact.	DEEE HT	PU HT	
<b>NOS 1920KO</b>	VANSBRO cuivre 57W E27 claire polycarbonate	57	270	380	335	E27	IP55	IK09	cuivre		1	P.	-	175,00 €
✓ <b>NOS 1920SV</b>	VANSBRO noir 57W E27 claire polycarbonate	57	270	380	335	E27	IP55	IK09	acier		1	P.	-	98,00 €
<b>NOS 1920GA</b>	VANSBRO galvanisé 57W E27 claire polycarbonate	57	270	380	335	E27	IP55	IK09	acier galvanisé		1	P.	-	98,00 €

Caractéristiques techniques, Conditionnement, Multiple de vente, Unité de facturation, visuels, Euroclasse, DEEE HT, PU HT en Euros et hors DEEE et Eco-mobilier; donnés à titre indicatif et susceptibles de modifications sans préavis. is ne nous engageant qu'après confirmation expresse. Les prix unitaires indiqués sont ceux des réseaux COAXEL, REXEL et SCT, ils ne s'appliquent pas pour le réseau ESPACE ELEC. Pour plus d'informations, consultez votre agence habituelle ou connectez-vous sur notre site internet rexel.fr - N.C.=nous consulter.

✓ Produit stocké



## SANDVIK



Applique décorative d'extérieur en aluminium proposée en couleur graphite (GR). Existe également en gris aluminium (AL) et blanc (VI). Eclairage UP & DOWN.



### SANDVIK - APPLIQUES POUR LAMPES 230V

Référence	Désignation	Puissance ECL (W)	Largeur (mm)	Profondeur (mm)	Hauteur (mm)	Culot	IP	Matière	Multiple de vente	Unité fact.	DEEE HT	PU HT
<b>NOS 792GR</b>	SANDVIK graphite GU10 2x3.9W PHILIPS LED 25° 2X250lm 2700K CL I	7.8	80	115	210	2x GU10	IP65	aluminium	1	P.	0,32 €	183,00 €

## LONDON

Applique décorative d'extérieur en aluminium proposée en couleur noir (SV). Produit existant également en blanc (VI), en patine rouille (RO). Verrerie monobloc, polycarbonate claire. IP54 - Classe II.

### LONDON - APPLIQUES POUR LAMPES 230V

Référence	Désignation	Puissance ECL (W)	Largeur (mm)	Profondeur (mm)	Hauteur (mm)	Culot	IP	Matière	Multiple de vente	Unité fact.	DEEE HT	PU HT
✓ <b>NOS 497SV</b>	LONDON noir 57W E27	57	260	160	390	E27	IP65	aluminium	1	P.	-	165,00 €
✓ <b>NOS 481SV</b>	LONDON noir 70W E27	77	220	330	420	E27	IP54	aluminium	1	P.	-	134,00 €

## LUND



Applique décorative d'extérieur en acier peint proposée en couleur noir (SV). Produit existant également en acier galvanisé (GA). Verrerie transparente en polycarbonate. IP55 - Classe II - 850° C.

### LUND - APPLIQUES POUR LAMPES 230V

Référence	Désignation	Puissance ECL (W)	Largeur (mm)	Profondeur (mm)	Hauteur (mm)	Culot	IP	IK	Matière	Multiple de vente	Unité fact.	DEEE HT	PU HT
✓ <b>NOS 290SV</b>	LUND noir 57W E27 claire	57	330	420	230	E27	IP55	IK09	acier	1	P.	-	102,00 €
✓ <b>NOS 290GA</b>	LUND galvanisé 57W E27 claire	57	330	420	230	E27	IP55	IK09	acier galvanisé	1	P.	-	102,00 €

## OSLO



Applique décorative d'extérieur en acier peint proposée en couleur noir (SV) ou rouille (RO). Produit existant également en acier galvanisé (GA). Verrerie transparente en polycarbonate. IP55 - Classe II - 850° C.

### OSLO - APPLIQUES POUR LAMPES 230V

Référence	Désignation	Puissance ECL (W)	Largeur (mm)	Profondeur (mm)	Hauteur (mm)	Culot	IP	IK	Matière	Multiple de vente	Unité fact.	DEEE HT	PU HT
✓ <b>NOS 240RO</b>	OSLO rouille 57W E27 halo verrerie claire	57	285	395	270	E27	IP55	IK09	acier	1	P.	-	122,00 €
✓ <b>NOS 240GA</b>	OSLO galvanisé 57W E27 halo verrerie claire	57	285	395	270	E27	IP55	IK09	acier galvanisé	1	P.	-	122,00 €
✓ <b>NOS 240SV</b>	OSLO NOIR 57W HALOGENE/E27 IP55 850°C VERRERIE CLAIRE	57	285	395	270	E27	IP55	IK09	acier	1	P.	-	122,00 €

Caractéristiques techniques, Conditionnement, Multiple de vente, Unité de facturation, visuels, Euroclasse, DEEE HT, PU HT en Euros et hors DEEE et Eco-mobilier; donnés à titre indicatif et susceptibles de modifications sans préavis. ils ne nous engagent qu'après confirmation expresse. Les prix unitaires indiqués sont ceux des réseaux COAXEL, REXEL et SCT, ils ne s'appliquent pas pour le réseau ESPACE ELEC.

Pour plus d'informations, consultez votre agence habituelle ou connectez-vous sur notre site internet rexel.fr - N.C-nous consulter.

✓ Produit stocké

# ÉCLAIRAGE EXTÉRIEUR RÉSIDENTIEL DÉCORATIF

## APPLIQUES

### KARLSTAD



Applique décorative d'extérieure en acier peint proposée en couleur noir (SV).  
Produit existant également en blanc (VI), en acier galvanisé (GA), patine rouille (RO) ou en cuivre massif (KO).

### KARLSTAD - APPLIQUES POUR LAMPES 230V



Référence	Désignation	Puissance ECL (W)	Largeur (mm)	Profondeur (mm)	Hauteur (mm)	Culot	IP	IK	Matière	Multiple de vente	Unité fact.	DEEE HT	PU HT
✓ NOS 230SV	KARLSTAD noir 57W E27 halo verrière claire	57	275	420	255	E27	IP55	IK09	acier	1	P.	-	85,00 €
✓ NOS 230RO	KARLSTAD rouille 57W E27 halo verrière claire	57	275	420	255	E27	IP55	IK09	acier	1	P.	-	93,00 €
✓ NOS 230GA	KARLSTAD galvanisé 57W E27 halo verrière claire	57	275	420	255	E27	IP55	IK09	acier	1	P.	-	85,00 €

### LOFOTEN - APPLIQUES POUR LAMPES 230V



Référence	Désignation	Puissance ECL (W)	Largeur (mm)	Profondeur (mm)	Hauteur (mm)	Culot	IP	Matière	Multiple de vente	Unité fact.	DEEE HT	PU HT	
✓ NOS 1940SV	LOFOTEN noir 57W E27 verre claire	57	190	110	300	E27	IP44	acier		1	P.	-	185,00 €









### HOME



Appliques extérieur résidentiel IP54 LED. Corps en aluminium injecté traité époxy.

### HOME - APPLIQUES LED



Référence	Désignation	Puissance ECL (W)	Diamètre (mm)	Largeur (mm)	Profondeur (mm)	Hauteur (mm)	Culot	IP	IK	Matière	Multiple de vente	Unité fact.	DEEE HT	PU HT	
✓ RZB 6119800031	Home 101, applique à éclairage direct, diffuseur en polycarbonate opalin	19		103	110	250	Sans douille	IP54		aluminium		1	P.	-	129,70 €
✓ RZB 6119810031	Home 102, applique à éclairage direct, spot pivotant	6		161	110	55	Sans douille	IP54		aluminium		1	P.	-	149,70 €
✓ RZB 6119820031	Home 103, applique à éclairage indirect, diffuseur en polycarbonate opalin	9		130	220	55	Sans douille	IP54		aluminium		1	P.	-	154,70 €
✓ RZB 6119830031	Home 104, applique à éclairage indirect, diffuseur en polycarbonate opalin	9		175	120	40	Sans douille	IP54		aluminium		1	P.	-	134,60 €
✓ RZB 6119840031	Home 105, applique à éclairage direct	4		66	80	75	Sans douille	IP54		aluminium		1	P.	-	74,80 €
✓ RZB 6119850031	Home 106, Applique à éclairage des deux côtés	6		66	80	141	Sans douille	IP54		aluminium		1	P.	-	98,60 €
✓ RZB 6121400031	HOME 107 Applique Murale LED/18W-3000K 236x236x59	18		236	236	59	Sans douille	IP54	IK03	aluminium		1	-	164,80 €	
✓ RZB 6121410031	HOME 108 Applique Murale LED/18W-3000K D250,H68	18	250			68	Sans douille	IP54	IK03	aluminium		1	-	164,80 €	
✓ RZB 6121440031	HOME 114 Applique Murale LED/15W-3000K	15		108		245	Sans douille	IP54	IK03	aluminium		1	-	159,40 €	

Caractéristiques techniques, Conditionnement, Multiple de vente, Unité de facturation, visuels, Euroclasse, DEEE HT, PU HT en Euros et hors DEEE et Eco-mobilier; donnés à titre indicatif et susceptibles de modifications sans préavis. is ne nous engageant qu'après confirmation expresse. Les prix unitaires indiqués sont ceux des réseaux COAXEL, REXEL et SCT, ils ne s'appliquent pas pour le réseau ESPACE ELEC. Pour plus d'informations, consultez votre agence habituelle ou connectez-vous sur notre site internet rexel.fr - N.C-nous consulter.

✓ Produit stocké

## QUASAR

iN



Série d'appliques LED, pour intérieur et extérieur en aluminium moulé sous pression peint, diffuseur en verre plat micro-prismatique sérigraphié à l'intérieur.  
De 450 à 2250lm, éclairage up, down ou up and down. Coloris blanc (WH1) ou gris anthracite (AN3).

### QUASAR - APPLIQUES LED

iN

Référence	Désignation	Puissance ECL (W)	Culot	IP	IK	Multiple de vente	Unité fact.	DEEE HT	PU HT
✓ PRI 303533	QUASAR 20 LED-12,5W 4K TECH AN3	12,5	Module Led	IP65	IK07	1	P.	-	186,30 €
PRI 303531	QUASAR 20 LED-12,5W 4K TECH WH1	12,5	Module Led	IP65	IK07	1	P.	-	189,92 €
✓ PRI 304101	QUASAR 20 LED-23W 4K DOUBLE TECH AN3	23	Module Led	IP65	IK07	1	P.	-	242,29 €
PRI 304099	QUASAR 20 LED-23W 4K DOUBLE TECH WH1	23	Module Led	IP65	IK07	1	P.	-	244,62 €
✓ PRI 303551	QUASAR 30 LED-23W 4K TECH AN3	23	Module Led	IP65	IK07	1	P.	-	281,69 €
PRI 303549	QUASAR 30 LED-23W 4K TECH WH1	23	Module Led	IP65	IK07	1	P.	-	284,42 €
PRI 304107	QUASAR 30 LED-32W 4K DOUBLE TECH AN3	30	Module Led	IP65	IK07	1	P.	-	398,79 €
PRI 304105	QUASAR 30 LED-32W 4K DOUBLE TECH WH1	30	Module Led	IP65	IK07	1	P.	-	383,46 €

## POLO

iN



Appliques LED, pour intérieur et extérieur en aluminium moulé sous pression peint, diffuseur en verre plat satiné à l'intérieur.  
De 450lm, éclairage up ou down. Coloris blanc (WH1) ou gris anthracite (AN3).

### POLO - APPLIQUES LED

iN

Référence	Désignation	Puissance ECL (W)	Culot	IP	IK	Multiple de vente	Unité fact.	DEEE HT	PU HT
✓ PRI 304558	POLO+2 11,5W 4K AN3	11,5	Module Led	IP65	IK05	1	P.	-	120,03 €
PRI 304560	POLO+2 11,5W 4K WH1	11,5	Module Led	IP65	IK05	1	P.	-	117,17 €

## MIMIK

iN



Série d'appliques LED, pour intérieur et extérieur en aluminium moulé sous pression peint, diffuseur en verre plat. Différentes optiques selon l'effet recherché : CP/T2 LUMINEUX pour des circulations extérieures, A60 asymétrique à 60° ou FLAT BI, version extra plate à éclairage up and down pour réaliser des effets lumineux. Coloris blanc (WH1) ou gris anthracite (ANTR).

### MIMIK - APPLIQUES LED

iN

Référence	Désignation	Puissance ECL (W)	Culot	IP	IK	Multiple de vente	Unité fact.	DEEE HT	PU HT
PRI 303753	MIMIK 20 CP/T2 26W 4000K ANTR	26	Module Led	IP65	IK06	1	P.	-	338,60 €
PRI 303841	MIMIK 20 CP/T2 26W 4000K WH1	26	Module Led	IP65	IK06	1	P.	-	341,85 €
PRI 303761	MIMIK 20 A60/W 26W 4000K ANTR	26	Module Led	IP65	IK06	1	P.	-	338,60 €
PRI 303735	MIMIK 20 A60/W 26W 4000K WH1	26	Module Led	IP65	IK06	1	P.	-	333,71 €
PRI 303749	MIMIK 20 FLAT BI 24W 4000K ANTR	24	Module Led	IP65	IK06	1	P.	-	341,85 €
PRI 303797	MIMIK 20 FLAT BI 24W 4000K WH1	24	Module Led	IP65	IK06	1	P.	-	333,71 €

## SQUARE

Applique murale LED avec faisceau direct et indirect de couleur graphite.

disano

### SQUARE - APPLIQUES LED

disano

Référence	Désignation	Puissance ECL (W)	Largeur (mm)	IP	IK	Multiple de vente	Unité fact.	DEEE HT	PU HT
ZON 42065900	SQUARE 1577 132SLM LED CLD CELL GRAPHITE	13	98	IP66	IK07	1	P.	-	444,36 €
ZON 42064900	SQUARE 1576 1460LM LED CLD CELL GRAPHITE	14	98	IP66	IK07	1	P.	-	490,91 €
ZON 42063500	SQUARE 1574 2650LM LED CLD CELL GRAPHITE	26	98	IP66	IK07	1	P.	-	496,56 €

Caractéristiques techniques, Conditionnement, Multiple de vente, Unité de facturation, visuels, Euroclasse, DEEE HT, PU HT en Euros et hors DEEE et Eco-mobilier; donnés à titre indicatif et susceptibles de modifications sans préavis, ils ne nous engagent qu'après confirmation expresse. Les prix unitaires indiqués sont ceux des réseaux COAXEL, REXEL et SCT, ils ne s'appliquent pas pour le réseau ESPACE ELEC.

Pour plus d'informations, consultez votre agence habituelle ou connectez-vous sur notre site internet rexel.fr - N.C-nous consulter.

✓ Produit stocké

# ÉCLAIRAGE EXTÉRIEUR RÉSIDENTIEL DÉCORATIF

## APPLIQUES

### BRICK

Applique rectangulaire LED avec faisceau direct de couleur blanche.



### BRICK - APPLIQUES LED



Référence	Désignation	Puissance ECL (W)	Largeur (mm)	IP	IK	Multiple de vente	Unité fact.	DEEE HT	PU HT
ZON 42060100	BRICK 1556 LED 12X250LM CLD CELL BLANC	24	125	IP66	IK07	1	P.	-	578,38 €
ZON 42062100	BRICK 1558 LED DIR CLD CELL BLANC	13	125	IP66	IK07	1	P.	-	496,56 €



### APPLIQUES LED



Référence	Désignation	Puissance ECL (W)	Diamètre (mm)	Largeur (mm)	Profondeur (mm)	Hauteur (mm)	IP	IK	Matière	Multiple de vente	Unité fact.	DEEE HT	PU HT
✓ ARI 50416	ECOLED BLC 5,5W/4000K 450LM	5,5		115	76	169	IP44	IK03	polypropylène / polycarbonate	1	P.	-	18,25 €
✓ ARI 50393	ZODIAK LED 10W/4000K IP65	10		96		112	IP65	IK06		1	P.	-	32,85 €
✓ ARI 50217	CANTOR ROND 9,5W/4000K NOIR	9,5	195		50		IP65	IK07	aluminium / polycarbonate	1	P.	-	282,82 €
ARI 50218	CANTOR CARRE 9,5W/4000K NOIR	9,5		170	42	170	IP65	IK07	aluminium / polycarbonate	1	P.	-	280,15 €
ARI 50527	AXO LED 50° 2X10W 3000K ANTHRA	10	84	84	124	220	IP55	IK07	aluminium	1	P.	-	257,20 €
ARI 50542	APPL. CAMILLE 1 LED 10W/3000K	10		171	64	292	IP65	IK07	aluminium / polycarbonate	1	P.	-	324,48 €



### ARCHE



Référence	Désignation	Puissance ECL (W)	Largeur (mm)	Profondeur (mm)	Hauteur (mm)	IP	IK	Matière	Multiple de vente	Unité fact.	DEEE HT	PU HT
✓ EBE 075035	ARCHE RECTANGLE 250lm	6	205	29	29	IP65	IK08	polycarbonate	1	P.	0,02 €	48,95 €
EBE 075037	ARCHE PAPILLON 250lm	6	220	70	70	IP65	IK10	Aluminium	1	P.	0,06 €	125,52 €
EBE 075045	ARCHE APPLIQUE 500lm	10	154	90	180	IP65	IK10	Aluminium	1	P.	0,07 €	141,21 €
EBE 075040	ARCHE CIRCLE 1200lm	16	140	200	200	IP65	IK10	Aluminium	1	P.	0,09 €	188,28 €



Caractéristiques techniques, Conditionnement, Multiple de vente, Unité de facturation, visuels, Euroclasse, DEEE HT, PU HT en Euros et hors DEEE et Eco-mobilier; donnés à titre indicatif et susceptibles de modifications sans préavis. ils ne nous engagent qu'après confirmation expresse. Les prix unitaires indiqués sont ceux des réseaux COAXEL, REXEL et SCT, ils ne s'appliquent pas pour le réseau ESPACE ELEC. Pour plus d'informations, consultez votre agence habituelle ou connectez-vous sur notre site internet rexel.fr - N.C-nous consulter.

✓ Produit stocké

# SUSPENSIONS

## KARLSTAD



Référence	Désignation	Puissance ECL (W)	Longueur (mm)	Largeur (mm)	Hauteur (mm)	Culot	IP		Multiple de vente	Unité fact.	DEEE HT	PU HT
✓ <b>NOS 230ASV</b>	Chaîne KARLSTAD noir 57W E27 CL II verrière claire	57	275	275	850	E27	IP55		1	P.	-	98,00 €

# LUMINAIRES À DÉTECTION

## XLED SLIM



Projecteur LED Xled Slim à détection intégrée 550lm, détecteur discret, portée 8 m, 160° de détection, grand confort visuel avec son diffuseur opaque, esthétique, 4000K. Garantie 3 ans.

## XLED SLIM - PROJECTEURS À DÉTECTION



Référence	Désignation	Puissance ECL (W)	Flux lumineux (lm)	Dimensions (mm)	Hauteur (mm)	IP	Angle maxi Hor. (°)	Multiple de vente	Unité fact.	DEEE HT	PU HT
✓ <b>DHL 12069</b>	Xled Slim blanc 4000K	10,5	550	66	241	IP44	160	1	P.	0,05 €	179,01 €



## XLED HOME 2



Projecteur LED à détection infrarouge orientable 4000 K, 1184 lm, 14,8W couvre 150m<sup>2</sup> d'éclairage. Panneau LED entièrement orientable. Diffuseur anti-éblouissement. Détection 140° et portée 14m de détection. Mise en réseau et marche forcée possible. Traitements anti-corrosion et anti-UV, 5 ans de garantie.

## XLED HOME 2 - PROJECTEURS À DÉTECTION



Référence	Désignation	Puissance ECL (W)	Flux lumineux (lm)	Dimensions (mm)	Hauteur (mm)	IP	Classe électrique	Angle maxi Hor. (°)		Multiple de vente	Unité fact.	DEEE HT	PU HT
✓ <b>DHL 33088</b>	XLED HOME 2 Blanc	14,8	1184	194x180	194	44	I	140		1	P.	0,05 €	226,80 €
✓ <b>DHL 33071</b>	XLED HOME 2 Noir	14,8	1184	194x180	194	44	I	140		1	P.	0,05 €	226,80 €
✓ <b>DHL 33125</b>	XLED HOME 2 SLAVE Blanc	14,8	1184	194x180	194	44	I			1	P.	0,05 €	195,53 €
✓ <b>DHL 30049</b>	XLED HOME 2 XL Noir	20	1608	214x180	214	44	I			1	P.	0,06 €	279,53 €



## XLED PRO



Projecteur LED à détection infrarouge orientable 4000 K, 4 400 lm, 48W, couvre 6m x 16m (WIDE) et 10m x 10m (SQUARE) de surface d'éclairage. Pose jusqu'à 6m. Panneau LED entièrement orientable. Détection 240° et portée 12m de détection. Balisage. Mise en réseau et marche forcée possible. Traitements anti-corrosion et anti-UV, 5 ans de garantie.

## XLED PRO - PROJECTEURS À DÉTECTION



Référence	Désignation	Puissance ECL (W)	Flux lumineux (lm)	Dimensions (mm)	Hauteur (mm)	IP	Classe électrique	Angle maxi Hor. (°)		Multiple de vente	Unité fact.	DEEE HT	PU HT
✓ <b>DHL 10041</b>	XLED PRO WIDE XL Blanc	48	4400	188x265	188	54	I			1	P.	0,16 €	550,73 €
✓ <b>DHL 9922</b>	XLED PRO SQUARE XL Blanc	48	4400	230x178	230	54	I			1	P.	0,15 €	550,73 €

## L 910



Applique à détection infrarouge, 11W 755lm, 3000K, détecteur discret, marche forcée 4 h (via interr), mise en réseau, balisage. Garantie de 3 ans

## L 910 - APPLIQUES À DÉTECTION



Référence	Désignation	Puissance ECL (W)	Flux lumineux (lm)	Dimensions (mm)	Hauteur (mm)	IP	Classe électrique	Angle maxi Hor. (°)		Multiple de vente	Unité fact.	DEEE HT	PU HT
✓ <b>DHL 576202</b>	L 910 Anthracite	11	755	235x80	235	44	II	180		1	P.	0,06 €	179,89 €

Caractéristiques techniques, Conditionnement, Multiple de vente, Unité de facturation, visuels, Euroclasse, DEEE HT, PU HT en Euros et hors DEEE et Eco-mobilier; donnés à titre indicatif et susceptibles de modifications sans préavis. ils ne nous engageant qu'après confirmation expresse. Les prix unitaires indiqués sont ceux des réseaux COAXEL, REXEL et SCT, ils ne s'appliquent pas pour le réseau ESPACE ELEC.

✓ Produit stocké

Pour plus d'informations, consultez votre agence habituelle ou connectez-vous sur notre site internet rexel.fr - N.C-nous consulter.

# ÉCLAIRAGE EXTÉRIEUR RÉSIDENTIEL DÉCORATIF

## LUMINAIRES À DÉTECTION



**PLUS LÉGER, PLUS RAPIDE, PLUS PRATIQUE  
QU'UN CATALOGUE**

■ Découvrez      ■ Suivez  
■ Trouvez        ■ Transformez

À télécharger gratuitement sur [Rexel.fr](http://Rexel.fr)

Ac

ESABORA Access

### XSOLAR L-S

STENEL®



Applique LED solaire à détection. Panneau solaire déportable, rallonge de 6m incluse, boussole, 1,2W, 150lm, détection 8m et 140°. Garantie de 3 ans.

### XSOLAR L-S - APPLIQUES À DÉTECTION

STENEL®

Référence	Désignation	Puissance ECL (W)	Flux lumineux (lm)	Dimensions (mm)	Hauteur (mm)	IP	Classe électrique	Angle maxi Hor. (°)	Multiple de vente	Unité fact.	DEEE HT	PU HT
✓ DHL 671006	XSOLAR L-S	1.5	150	298x189	288	44	III	140	1	P.	0,14 €	337,50 €

### XLED PRO 240

STENEL®



Projecteur LED à détection infrarouge orientable 4000 K, 1830 lm, 20W couvre 300m<sup>2</sup> d'éclairage. Pose jusqu'à 6 m, Panneau LED entièrement orientable. Diffuseur anti-éblouissement. Détection 240° et portée 12m de détection. Mise en réseau et marche forcée possible. Traitements anti-corrosion et anti-UV, 5 ans de garantie, livré avec adaptateur d'angle.

### XLED PRO 240 - PROJECTEURS À DÉTECTION

STENEL®

Référence	Désignation	Puissance ECL (W)	Flux lumineux (lm)	Dimensions (mm)	Hauteur (mm)	IP	Classe électrique	Angle maxi Hor. (°)	Multiple de vente	Unité fact.	DEEE HT	PU HT
✓ DHL 3630	XLED PRO 240 Blanc	20	1830	220x180	161	44	I	140	1	P.	0,07 €	256,50 €
✓ DHL 3623	XLEDP RO 240 Noir	20	1830	220x180	161	44	I	140	1	P.	0,07 €	256,50 €

### THELEDA

theben  
energy saving comfort

Projecteur LED pour extérieur, couleur blanc ou noir, de 10 à 30W. Réglage simple, montage rapide. 5000K - IP55 - Classe I.

### THELEDA - PROJECTEURS À DÉTECTION

theben  
energy saving comfort

Référence	Désignation	Puissance ECL (W)	Flux lumineux (lm)	Dimensions (mm)	Hauteur (mm)	IP	IK	Classe électrique	Multiple de vente	Unité fact.	DEEE HT	PU HT
✓ THB 1020911	Projecteur LED détecteur IP55 THELEDA E 10W 5000K blanc	10	750	165x124	166	IP55	IK04	I	1	P.	-	138,07 €
✓ THB 1020912	Projecteur LED détecteur IP55 THELEDA E 10W 5000K noir	10	685	165x124	166	IP55	IK04	I	1	P.	-	138,07 €
✓ THB 1020913	Projecteur LED détecteur IP55 THELEDA E 20W 5000K blanc	20	1325	165x175	166	IP55	IK04	I	1	P.	-	181,67 €
✓ THB 1020914	Projecteur LED détecteur IP55 THELEDA E 20W 5000K noir	20	1260	165x175	166	IP55	IK04	I	1	P.	-	185,30 €
✓ THB 1020915	Projecteur LED détecteur IP55 THELEDA E 30W 5000K blanc	30	2310	165x245	187	IP55	IK04	I	1	P.	-	235,06 €
✓ THB 1020916	Projecteur LED détecteur IP55 THELEDA E 30W 5000K noir	30	2115	165x245	187	IP55	IK04	I	1	P.	-	235,06 €

Caractéristiques techniques, Conditionnement, Multiple de vente, Unité de facturation, visuels, Euroclasse, DEEE HT, PU HT en Euros et hors DEEE et Eco-mobilier; donnés à titre indicatif et susceptibles de modifications sans préavis. is ne nous engageant qu'après confirmation expresse. Les prix unitaires indiqués sont ceux des réseaux COAXEL, REXEL et SCT, ils ne s'appliquent pas pour le réseau ESPACE ELEC. Pour plus d'informations, consultez votre agence habituelle ou connectez-vous sur notre site internet [rexel.fr](http://rexel.fr) - N.C-nous consulter.

✓ Produit stocké

## LUXA

Projecteur 102-150 ECO halogène avec détecteur de mouvements.  
Projecteur 102 LED avec détecteur de mouvements.



## LUXA - PROJECTEURS À DÉTECTION



Référence	Désignation	Puissance ECL (W)	Flux lumineux (lm)	Dimensions (mm)	Hauteur (mm)	IP	IK	Classe électrique	Angle maxi Hor. (°)	Multiple de vente	Unité fact.	DEEE HT	PU HT
✓ THB 1020981	Projecteur LED avec détecteur theLeda S 10w blanc	10	840			IP55				1	P.	-	151,65 €
✓ THB 1020982	Projecteur LED avec détecteur theLeda S 10w noir	10	840			IP55				1	P.	-	151,65 €
✓ THB 1020983	Projecteur LED avec détecteur theLeda S 20w blanc	20	2x840			IP55				1	P.	-	201,03 €
✓ THB 1020984	Projecteur LED avec détecteur theLeda S 20w noir	20	2x840			IP55				1	P.	-	201,03 €
✓ THB 1020975	Projecteur LED détecteur IP55 LUXA 102-180 32W blanc	32	2000	84,5x179	292	IP55	IK04	II	180°+220°	1	P.	-	340,92 €
✓ THB 1020976	Projecteur LED détecteur IP55 LUXA 102-180 32W noir	32	2000	84,5x179	292	IP55	IK04	II	180°+220°	1	P.	-	342,68 €

## THELEDA

Projecteur LED 20W aluminium, 2 X 900 lm, 4000 K. IP55. 230V. IRC sup 80. Détecteur 180°, portée 12 m à 2.5 m haut. Temporisation 10 sec - 20 min, réglage luminosité 5-800 lux. Fonction stand-by.



Référence	Désignation	Puissance ECL (W)	Flux lumineux (lm)	IP	IK	Classe électrique	Angle maxi Hor. (°)	Multiple de vente	Unité fact.	DEEE HT	PU HT
✓ THB 1020941	Projecteur LED détecteur IP55 THELEDA P 11W 4000K blanc	11	900	IP55	IK04	II	180°	1	P.	-	311,74 €
THB 1020942	Projecteur LED détecteur IP55 THELEDA P 11W 4000K Aluminium	11	900	IP55	IK04	II	180°	1	P.	-	335,96 €
✓ THB 1020943	Projecteur LED détecteur IP55 THELEDA P 20W 4000K blanc	20	1800	IP55	IK04	II	180°	1	P.	-	404,40 €
THB 1020944	Projecteur LED détecteur IP55 THELEDA P 20W 4000K Aluminium	20	1800	IP55	IK04	II	180°	1	P.	-	435,86 €

## YAKO SLIM SENSOR - PROJECTEURS À DÉTECTION



Référence	Désignation	Puissance ECL (W)	Flux lumineux (lm)	Hauteur (mm)	IP	IK	Classe électrique	Multiple de vente	Unité fact.	DEEE HT	PU HT
✓ POL 43111	YAKO SLIM SENSOR BL 10W 4000K 230V	10	840	16,8	IP65	IK08	I	1	P.	0,04 €	66,48 €
✓ POL 43121	YAKO SLIM SENSOR BL 20W 4000K 230V	20	1680	16,8	IP65	IK08	I	1	P.	0,04 €	89,36 €
✓ POL 43131	YAKO SLIM SENSOR BL 30W 4000K 230V	30	2520	16,8	IP65	IK08	I	1	P.	0,04 €	114,35 €
✓ POL 43151	YAKO SLIM SENSOR BL 50W 4000K 230V	50	3600	53	IP65	IK08	I	1	P.	0,04 €	182,41 €
✓ POL 43071	YAKO SLIM SENSOR NR 70W 4000K 230V	70	5000	58,5	IP65	IK08	I	1	P.	0,04 €	304,09 €

## YAKO PERFORMANCE DETECT - PROJECTEURS À DÉTECTION



Référence	Désignation	Puissance ECL (W)	Flux lumineux (lm)	Dimensions (mm)	Hauteur (mm)	IP	IK	Classe électrique	Multiple de vente	Unité fact.	DEEE HT	PU HT
✓ POL 48021	YAKO PERF DETECT IR 4000K 20W NR 230V	20	1680	135x175	40	IP65	IK08	I	1	P.	0,04 €	137,08 €
✓ POL 48031	YAKO PERF DETECT IR 4000K 30W NR 230V	30	2520	180x220	45	IP65	IK08	I	1	P.	0,04 €	190,76 €
✓ POL 48051	YAKO PERF DETECT IR 4000K 50W NR 230V	50	4200	230x280	55	IP65	IK08	I	1	P.	0,04 €	274,27 €

Caractéristiques techniques, Conditionnement, Multiple de vente, Unité de facturation, visuels, Euroclasse, DEEE HT, PU HT en Euros et hors DEEE et Eco-mobilier; donnés à titre indicatif et susceptibles de modifications sans préavis. ils ne nous engageant qu'après confirmation expresse. Les prix unitaires indiqués sont ceux des réseaux COAXEL, REXEL et SCT, ils ne s'appliquent pas pour le réseau ESPACE ELEC.

✓ Produit stocké

# ÉCLAIRAGE EXTÉRIEUR RÉSIDENTIEL DÉCORATIF

## PROJECTEURS

### PROJECTEURS LED



Référence	Désignation	Puissance ECL (W)	Flux lumineux (lm)	Longueur (mm)	Largeur (mm)	Hauteur (mm)	IP	Classe électrique		Multiple de vente	Unité fact.	DEEE HT	PU HT
✓ DCS 231025	NAUTILUS PIQUET LED COMPACT anthracite 3,3W 3000K fiche et câble inclus	3.3	110	65	65	90	IP44	I		1	P.	-	95,85 €
✓ DCS 231035	NAUTILUS SQUARE LED spot, carré, anthracite, 6,7W, 3000K	6.7	520	80	95	118	IP65	I		1	P.	-	136,25 €
✓ DCS 229740	NAUTILUS PIQUET Inox 316, GU10, max 35W fiche et câble de 1,5 m inclus	25		95	105	115	IP55	I		1	P.	-	100,90 €
✓ DCS 227419	NAUTILUS PIQUET, gris argent, GU10, max. 35W, câble 3m sans fiche	35		95	100	120	IP65	I		1	P.	-	63,53 €
DCS 227504	SYNA, spot à piquer, gris argent, SMD LED, 8,6W, IP55	8.6	470	54	145	100	IP55	I		1	P.	-	98,72 €
✓ DCS 227505	SYNA, spot à piquer, anthracite, SMD LED, 8,6W, IP55	8.6	470	54	145	100	IP55	I		1	P.	-	97,77 €
DCS 227507	SYNA, spot à piquer, rouille, SMD LED, 8,6W, IP55	8.6	470	54	145	100	IP55	I		1	P.	-	100,64 €
✓ DCS 227508	SYNA, spot à piquer, vert, SMD LED, 8,6W, IP55	8.6	470	54	145	100	IP55	I		1	P.	-	100,16 €
DCS 231954	GALEN LED, projecteur, 60cm, gris argent, IP55, 3000K	18	850	600	42	62	IP55	I		1	P.	-	422,18 €
DCS 231960	Câble 5m pour GALEN LED, noir			5000						1	P.	-	31,71 €
✓ DCS 1000283	MIGNON QPAR51, noir, GU10, max. 11W, câble 1,5m avec fiche	11		155	95	110	IP65	I		1	P.	-	N.C
✓ DCS 1000292	ARDO projecteur ext., noir, 10W, LED 3000K	10	760	147	27	120	IP55	I		1	P.	-	N.C
DCS 1000293	ARDO projecteur ext., noir, 28W, LED 3000K	28	2365	200	50	155	IP55	I		1	P.	-	N.C
✓ DCS 1000294	ARDO projecteur ext., noir, 55W, LED 3000K	55	5100	310	60	250	IP55	I		1	P.	-	N.C

### YAKO SLIM - PROJECTEURS LED



Référence	Désignation	Puissance ECL (W)	Flux lumineux (lm)	Longueur (mm)	Largeur (mm)	Hauteur (mm)	IP	IK	Classe électrique	Multiple de vente	Unité fact.	DEEE HT	PU HT
✓ POL 40011	YAKO SLIM NR 10W 4000K 230V	10	840	155	105	16,8	IP65	IK08	I		P.	0,04 €	42,26 €
✓ POL 40120	YAKO SLIM BL 20W 3000K 230V	20	1600	200	135	16,8	IP65	IK08	I		P.	0,04 €	66,15 €
✓ POL 40020	YAKO SLIM NR 20W 3000K 230V	20	1600	200	135	16,8	IP65	IK08	I		P.	0,04 €	65,50 €
✓ POL 40021	YAKO SLIM NR 20W 4000K 230V	20	1680	200	135	16,8	IP65	IK08	I		P.	0,04 €	66,48 €
✓ POL 40031	YAKO SLIM NR 30W 4000K 230V	30	2520	240	170	16,8	IP65	IK08	I		P.	0,04 €	90,25 €
✓ POL 40051	YAKO SLIM NR 50W 4000K 230V	50	3600	260	206	53	IP65	IK08	I		P.	0,04 €	156,52 €

### YAKO PERFORMANCE - PROJECTEURS LED



Référence	Désignation	Puissance ECL (W)	Flux lumineux (lm)	Longueur (mm)	Largeur (mm)	Hauteur (mm)	IP	IK	Classe électrique	Multiple de vente	Unité fact.	DEEE HT	PU HT
POL 44011	YAKO PERF 4000K 10W nr 230V	10	1150	100	135	35	IP65	IK08	I	1	P.	0,04 €	65,50 €
✓ POL 44021	YAKO PERF 4000K 20W nr 230V	20	2330	135	175	40	IP65	IK08	I	1	P.	0,04 €	101,29 €
✓ POL 44031	YAKO PERF 4000K 30W nr 230V	30	3470	180	220	45	IP65	IK08	I	1	P.	0,04 €	154,97 €
✓ POL 44051	YAKO PERF 4000K 50W nr 230V	50	5780	230	280	55	IP65	IK08	I	1	P.	0,04 €	238,48 €

Caractéristiques techniques, Conditionnement, Multiple de vente, Unité de facturation, visuels, Euroclasse, DEEE HT, PU HT en Euros et hors DEEE et Eco-mobilier; donnés à titre indicatif et susceptibles de modifications sans préavis. is ne nous engageant qu'après confirmation expresse. Les prix unitaires indiqués sont ceux des réseaux COAXEL, REXEL et SCT, ils ne s'appliquent pas pour le réseau ESPACE ELEC. Pour plus d'informations, consultez votre agence habituelle ou connectez-vous sur notre site internet rexel.fr - N.C-nous consulter.

✓ Produit stocké





## THELEDA

Projecteur LED pour extérieur, couleur blanc ou noir, de 10 à 30W. 5000K - IP55 - Classe II.



### THELEDA - PROJECTEURS LED



Référence	Désignation	Puissance ECL (W)	Flux lumineux (lm)	Longueur (mm)	Hauteur (mm)	IP	Classe électrique	Multiple de vente	Unité fact.	DEEE HT	PU HT	
✓ THB 1020711	Projecteur LED sans détecteur IP55 THELEDA E 10W blanc	10	750	124	117	IP55	I		1	P.	-	123,51 €
✓ THB 1020712	Projecteur LED sans détecteur IP55 THELEDA E 10W noir	10	685	124	117	IP55	I		1	P.	-	125,33 €
✓ THB 1020713	Projecteur LED sans détecteur IP55 THELEDA E 20W blanc	20	1325	174,4	117	IP55	I		1	P.	-	167,10 €
✓ THB 1020714	Projecteur LED sans détecteur IP55 THELEDA E 20W noir	20	1260	174,4	117	IP55	I		1	P.	-	167,10 €
✓ THB 1020715	Projecteur LED sans détecteur IP55 THELEDA E 30W blanc	30	2310	244,5	138,5	IP55	I		1	P.	-	217,99 €
✓ THB 1020716	Projecteur LED sans détecteur IP55 THELEDA E 30W noir	30	2115	244,5	138,5	IP55	I		1	P.	-	217,99 €



## LUXA

102 FL LED.



### LUXA - PROJECTEURS LED



Référence	Désignation	Puissance ECL (W)	Flux lumineux (lm)	Longueur (mm)	Hauteur (mm)	IP	IK	Optique	Classe électrique	Multiple de vente	Unité fact.	DEEE HT	PU HT	
✓ THB 1020721	Projecteur LED theLeda S 10w blanc	10	840	50	160	IP55	IK04	symétrique	I		1	P.	-	134,01 €
✓ THB 1020722	Projecteur LED theLeda S 10w noir	10	840	50	160	IP55	IK04	symétrique	I		1	P.	-	134,01 €
✓ THB 1020723	Projecteur LED theLeda S 20w blanc	20	2x840	167	160	IP55	IK04	symétrique	I		1	P.	-	183,39 €
✓ THB 1020724	Projecteur LED theLeda S 20w noir	20	2x840	167	160	IP55	IK04	symétrique	I		1	P.	-	183,39 €
✓ THB 1020775	Projecteur LED 32W 6000K sans détecteur IP55 blanc	32	2000	179	270	IP55	IK04	symétrique	II		1	P.	-	287,14 €
✓ THB 1020776	Projecteur LED 32W 6000K sans détecteur IP55 noir	32	2000	179	270	IP55	IK04	symétrique	II		1	P.	-	287,14 €

## THELEDA

Projecteur LED pour extérieur, couleur blanc ou aluminium, de 11 à 20W. 4000K - IP55 - Classe II.



### THELEDA - PROJECTEURS LED



Référence	Désignation	Puissance ECL (W)	Flux lumineux (lm)	IP	IK	Classe électrique	Multiple de vente	Unité fact.	DEEE HT	PU HT	
THB 1020741	Projecteur LED sans détecteur IP55 THELEDA P 11W blanc	11	900	IP55	IK04	II		1	P.	-	284,87 €
✓ THB 1020742	Projecteur LED sans détecteur IP55 THELEDA P 11W aluminium	11	900	IP55	IK04	II		1	P.	-	284,87 €
✓ THB 1020743	Projecteur LED sans détecteur IP55 THELEDA P 11W blanc	20	1800	IP55	IK04	II		1	P.	-	382,79 €
THB 1020744	Projecteur LED sans détecteur IP55 THELEDA P 11W aluminium	20	1800	IP55	IK04	II		1	P.	-	382,79 €

Caractéristiques techniques, Conditionnement, Multiple de vente, Unité de facturation, visuels, Euroclasse, DEEE HT, PU HT en Euros et hors DEEE et Eco-mobilier: donnés à titre indicatif et susceptibles de modifications sans préavis. ils ne nous engagent qu'après confirmation expresse. Les prix unitaires indiqués sont ceux des réseaux COAXEL, REXEL et SCT, ils ne s'appliquent pas pour le réseau ESPACE ELEC.

Pour plus d'informations, consultez votre agence habituelle ou connectez-vous sur notre site internet rexel.fr - N.C-nous consulter.

✓ Produit stocké

# ÉCLAIRAGE EXTÉRIEUR RÉSIDENTIEL DÉCORATIF

## PROJECTEURS

### PROJECTEURS LED



Gamme complète de projecteurs LED IP65 au design compact et moderne avec une finition blanche et/ou noire selon les puissances. Diffuseur en verre trempé (IK07 ou IK08) légèrement dépoli pour une bonne homogénéité de la lumière et un éblouissement contrôlé. Efficacité 110lm/W. Dimensions et poids optimisés pour une manipulation facilitée. Luminaire précâblé (1m). Garantie 5 ans.

### PROJECTEURS LED - PROJECTEURS LED



Référence	Désignation	Puissance ECL (W)	Flux lumineux (lm)	Longueur (mm)	Largeur (mm)	Hauteur (mm)	IP	IK	Optique	Classe électrique	Multiple de vente	Unité fact.	DEEE HT	PU HT
✓ OSR 097384	Projecteur LED 10W/3000K blanc 100°	10	1050	115	39	125	IP65	IK07	symétrique	I	1	P.	-	39,97 €
OSR 097360	Projecteur LED 10W/3000K noir 100°	10	1050	115	39	125	IP65	IK07	symétrique	I	1	P.	-	39,97 €
OSR 097421	Projecteur LED 10W/4000K blanc 100°	10	1100	115	39	125	IP65	IK07	symétrique	I	1	P.	-	39,97 €
OSR 097407	Projecteur LED 10W/4000K noir 100°	10	1100	115	39	125	IP65	IK07	symétrique	I	1	P.	-	39,97 €
OSR 097469	Projecteur LED 20W/3000K blanc 100°	20	2100	130	41	140	IP65	IK07	symétrique	I	1	P.	-	55,35 €
OSR 097445	Projecteur LED 20W/3000K noir 100°	20	2100	130	41	140	IP65	IK07	symétrique	I	1	P.	-	55,35 €
OSR 097506	Projecteur LED 20W/4000K blanc 100°	20	2200	130	41	140	IP65	IK07	symétrique	I	1	P.	-	55,35 €
OSR 097483	Projecteur LED 20W/4000K noir 100°	20	2200	130	41	140	IP65	IK07	symétrique	I	1	P.	-	55,35 €
OSR 097544	Projecteur LED 20W/6500K blanc 100°	20	2200	130	41	140	IP65	IK07	symétrique	I	1	P.	-	55,35 €
OSR 097520	Projecteur LED 20W/6500K noir 100°	20	2200	130	41	140	IP65	IK07	symétrique	I	1	P.	-	55,35 €
OSR 097582	Projecteur LED 50W/3000K blanc 100°	50	5250	155	46	180	IP65	IK07	symétrique	I	1	P.	-	95,32 €
OSR 097568	Projecteur LED 50W/3000K noir 100°	50	5250	155	46	180	IP65	IK07	symétrique	I	1	P.	-	95,32 €
OSR 097629	Projecteur LED 50W/4000K blanc 100°	50	5500	155	46	180	IP65	IK07	symétrique	I	1	P.	-	95,32 €
OSR 097605	Projecteur LED 50W/4000K noir 100°	50	5500	155	46	180	IP65	IK07	symétrique	I	1	P.	-	95,32 €
OSR 097667	Projecteur LED 50W/6500K blanc 100°	50	5500	155	46	180	IP65	IK07	symétrique	I	1	P.	-	101,47 €
OSR 097643	Projecteur LED 50W/6500K noir 100°	50	5500	155	46	180	IP65	IK07	symétrique	I	1	P.	-	101,47 €
OSR 097681	Projecteur LED 90W/4000K noir 100°	90	10000	250	70	240	IP65	IK08	symétrique	I	1	P.	-	325,94 €
OSR 097698	Projecteur LED 90W/6500K noir 100°	90	10000	250	70	240	IP65	IK08	symétrique	I	1	P.	-	338,24 €
OSR 097704	Projecteur LED 135W/4000K noir 100°	135	15000	300	76	270	IP65	IK08	symétrique	I	1	P.	-	550,41 €
OSR 097711	Projecteur LED 135W/6500K noir 100°	135	15000	300	76	270	IP65	IK08	symétrique	I	1	P.	-	556,56 €
OSR 097728	Projecteur LED 180W/4000K noir 100°	180	20000	340	81	310	IP65	IK08	symétrique	I	1	P.	-	645,74 €
OSR 097735	Projecteur LED 180W/6500K noir 100°	180	20000	340	81	310	IP65	IK08	symétrique	I	1	P.	-	707,24 €

### PROJECTEURS SUR PIQUET

#### ASTER - PROJECTEURS LED



Référence	Désignation	Puissance ECL (W)	Flux lumineux (lm)	Hauteur (mm)	IP	IK	Classe électrique	Multiple de vente	Unité fact.	DEEE HT	PU HT
✓ ARI 50205	ASTER A/LPE LED 6W/3000K	6	480	112	IP65	IK07	I	1	P.	0,16 €	62,05 €
✓ ARI 50206	ASTER A/LPE LED 6W/4000K	6	480	112	IP65	IK07	I	1	P.	0,16 €	61,45 €

#### DAFNEE



Référence	Désignation	Puissance ECL (W)	Flux lumineux (lm)	Hauteur (mm)	IP	IK	Classe électrique	Multiple de vente	Unité fact.	DEEE HT	PU HT
✓ ARI 50097	Kit DAFNEE LED PAR38 15W/4000K	15	1350	280	IP65	IK08	II	1	P.	0,16 €	118,92 €

Caractéristiques techniques, Conditionnement, Multiple de vente, Unité de facturation, visuels, Euroclasse, DEEE HT, PU HT en Euros et hors DEEE et Eco-mobilier; donnés à titre indicatif et susceptibles de modifications sans préavis. is ne nous engageant qu'après confirmation expresse. Les prix unitaires indiqués sont ceux des réseaux COAXEL, REXEL et SCT, ils ne s'appliquent pas pour le réseau ESPACE ELEC. Pour plus d'informations, consultez votre agence habituelle ou connectez-vous sur notre site internet rexel.fr - N.C.-nous consulter.

✓ Produit stocké

## FOCUS + ZERO



Petit projecteur LED sur piquet, idéal pour la mise en valeur d'espaces paysagers, aussi bien à l'intérieur en pot/jardinières qu'à l'extérieur.  
Corps du projecteur en aluminium moulé sous pression, peint, de dimensions réduites. Diffuseur en verre plat extra clair trempé, sérigraphié à l'intérieur. Réflecteur aluminium. Presse-étoupe à amarrage M16x1,5 pour câbles Ø 5 à 10 mm en laiton nickelé. Piquet en technopolymère. Livré avec 3 mètres de câble H05RN-F 3G1 mm<sup>2</sup>.

## FOCUS + ZERO - PROJECTEURS LED



Référence	Désignation	Puissance ECL (W)	Flux lumineux (lm)	Hauteur (mm)	IP	IK	Classe électrique	Multiple de vente	Unité fact.	DEEE HT	PU HT
✓ PRI 305508	FOCUS+ZERO KIT 3000K AN3	10	611	432	IP65	IK06	I	1	P.	-	123,98 €
✓ PRI 305509	FOCUS+ZERO KIT 4000K AN3	10	634	432	IP65	IK06	I	1	P.	-	123,98 €

## TUBE 1 - 230 - PROJECTEURS LED



Référence	Désignation	Puissance ECL (W)	Flux lumineux (lm)	Hauteur (mm)	IP	IK	Classe électrique	Multiple de vente	Unité fact.	DEEE HT	PU HT	
✓ POL 38200	Projecteur TUBE 5W 3000K 23° piquet 230V	5	440	170	IP65	IK05	I		1	P.	0,04 €	164,96 €
✓ POL 38201	Projecteur TUBE 5W 4000K 23° piquet 230V	5	460	170	IP65	IK05	I		1	P.	0,04 €	164,96 €

## TUBE 2 - 230 - PROJECTEURS LED

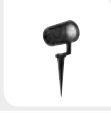

Référence	Désignation	Puissance ECL (W)	Flux lumineux (lm)	Hauteur (mm)	IP	IK	Classe électrique	Multiple de vente	Unité fact.	DEEE HT	PU HT	
✓ POL 38210	Projecteur TUBE 10W 3000K 23° piquet 230V	10	915	185	IP65	IK05	I		1	P.	0,04 €	218,91 €
✓ POL 38211	Projecteur TUBE 10W 4000K 23° piquet 230V	10	960	185	IP65	IK05	I		1	P.	0,04 €	218,91 €

## FLORA

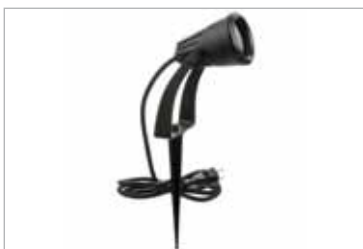



## FLORA - PROJECTEURS LED



Référence	Désignation	Puissance ECL (W)	Flux lumineux (lm)	Hauteur (mm)	IP	IK	Multiple de vente	Unité fact.	DEEE HT	PU HT
✓ NOL 614003	FLORA PROJECTEUR SUR PIQUET NOIR LED 6,2W	6,2	455	155	IP65	IK08	1	P.	0,16 €	78,00 €

## HOME - PROJECTEURS LED



Référence	Désignation	Puissance ECL (W)	Flux lumineux (lm)	Hauteur (mm)	IP	IK	Classe électrique	Multiple de vente	Unité fact.	DEEE HT	PU HT
✓ RZB 7219920031	HOME 109 Projecteur jardin LED 3000K,WD	10	690	220	IP65	IK06	I		1	-	167,90 €
✓ RZB 7219930031	HOME 207 Projecteur jardin piquet LED 3000K	10	690	461	IP65	IK06	I		1	-	167,90 €

Caractéristiques techniques, Conditionnement, Multiple de vente, Unité de facturation, visuels, Euroclasse, DEEE HT, PU HT en Euros et hors DEEE et Eco-mobilier; donnés à titre indicatif et susceptibles de modifications sans préavis, ils ne nous engagent qu'après confirmation expresse. Les prix unitaires indiqués sont ceux des réseaux COAXEL, REXEL et SCT, ils ne s'appliquent pas pour le réseau ESPACE ELEC.

Pour plus d'informations, consultez votre agence habituelle ou connectez-vous sur notre site internet rexel.fr - N.C-nous consulter.

✓ Produit stocké

# ÉCLAIRAGE EXTÉRIEUR RÉSIDENTIEL DÉCORATIF

## PROJECTEURS SUR PIQUET

### SL130/SL030/SL040



SL030 : piquets de jardin en aluminium anodisé ou inox discrets de 1 W pour une pose le long d'allées ou de parterres de fleurs. Disponibles en 2700K, 3000K ou 4000K.

SL040A : piquets de jardin 7 W à puissant faisceau de lumière. Le boîtier anodisé noir est conçu pour éviter l'éblouissement lorsqu'on oriente la tête du piquet jusqu'à 90° pour diriger le faisceau avec précision.

### SL130/SL030/SL040 - PROJECTEURS LED



Référence	Désignation	Puissance ECL (W)	Flux lumineux (lm)	Hauteur (mm)	IP	Classe électrique	Multiple de vente	Unité fact.	DEEE HT	PU HT
SLH SL13030	PIQUET JARDIN 1W NOIR 3000K	1	75	648.5	IP65	III	1	P.	-	130,40 €
SLH SL13040	PIQUET JARDIN 1W NOIR 4000K	1	95	648.5	IP65	III	1	P.	-	130,40 €
SLH SL030FBC	PIQUET INOX LED 1W F BC IP65	1	55	417	IP65	III	1	P.	-	133,01 €
SLH SL040AFWW	PIQUET NOIR LED 7W F BC 3000K IP65	7	292	712	IP65	III	1	P.	-	169,18 €
✓ SLH SL040AFNW	PIQUET NOIR LED 7W F BN 4000K IP65	7	421	712	IP65	III	1	P.	-	169,18 €

ÉCLAIRAGE

## PROJECTEURS IMMERGEABLES

### UL030



Luminaires universels de 3 à 7W pouvant pivoter sous n'importe quel angle sur 360° grâce à leur support en inox orientable sur 360°. Fabriqués en inox de qualité marine et IP68, ces luminaires sont entièrement submersibles.

### UL030 - PROJECTEURS IMMERGEABLES À LED INTÉGRÉES



Référence	Désignation	Puissance ECL (W)	Flux lumineux (lm)	Hauteur (mm)	IP	Température de couleur (K)	Multiple de vente	Unité fact.	DEEE HT	PU HT
✓ SLH UL030BC	PROJ SUR PATERE 7W IP68 BC	7	254	90	IP68	3000	1	P.	-	220,01 €
✓ SLH JOLLY700	ALIM LED 700MA MAX 27W, DIMMABLE	27		22	IP20		1	P.	-	95,02 €

# ÉCLAIRAGE EXTÉRIEUR TECHNIQUE ET URBAIN

## PROJECTEURS LED

### SUNSET



### SUNSET



Référence	Désignation	Puissance ECL (W)	Flux lumineux (lm)	Température de couleur (K)	Longueur x Largeur (mm)	Optique	IP	IK	Classe électrique	Multiple de vente	Unité fact.	DEEE HT	PU HT
✓ ARI 50247	SUNSET b/c LED 50° 38W/3000K	44	3100	3000	242X250	symétrique	IP65	IK08	I	1	P.	-	288,30 €
✓ ARI 50242	SUNSET b/c LED 50° 38W/4000K	44	3200	4000	242X250	symétrique	IP65	IK08	I	1	P.	-	285,58 €

Caractéristiques techniques, Conditionnement, Multiple de vente, Unité de facturation, visuels, Euroclasse, DEEE HT, PU HT en Euros et hors DEEE et Eco-mobilier; donnés à titre indicatif et susceptibles de modifications sans préavis. is ne nous engageant qu'après confirmation expresse. Les prix unitaires indiqués sont ceux des réseaux COAXEL, REXEL et SCT, ils ne s'appliquent pas pour le réseau ESPACE ELEC.

Pour plus d'informations, consultez votre agence habituelle ou connectez-vous sur notre site internet rexel.fr - N.C-nous consulter.

✓ Produit stocké



3000 K  
4000 K

IP65

IK08

30 000 h



- ✓ Le nouveau TWISTER miniaturisé
- ✓ 12W à 100W
- ✓ Symétrique & asymétrique
- ✓ Fonte d'aluminium
- ✓ Précâblé 0,8 m (H05RN-F)
- ✓ Accessoires :  
piquet, mâts, bras déportés

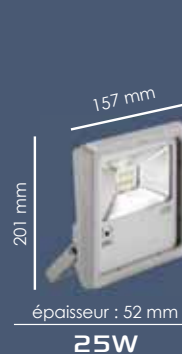

	P (W)	Poids (kg)	Faisceau symétrique 110°		Faisceau asymétrique 55° x 140°	
			lm	Code	lm	Code
● 3000 K	12	0,590	1150	50460		
	25	1,070	2350	50461		
	45	1,835	4350	50462		
	70	2,640	7000	50463		
● 4000 K	12	0,590	1300	50405	-	-
	25	1,070	2500	50406	-	-
	45	1,835	4600	50407	4100	50484
	70	2,640	7500	50408	6300	50485
	100 / 90 <sup>(1)</sup>	2,670	10400	50409	8000	50486

<sup>(1)</sup> 90W pour la version asymétrique.

Désignation	Convient pour	Code
Piquet de jardin	12W - 25W	50489
Fixation mât simple pour mât Ø 60 mm <sup>(2)</sup>	25W - 45W - 70W - 100W	50491
Fixation mât double pour mât Ø 60 mm <sup>(2)</sup>	25W - 45W - 70W - 100W	50490
Tige standard long, 400 mm	12W - 25W	50487
Tige pour panneau d'exposition (épaisseur max. 40 mm) - long, 402 mm	12W - 25W	50488

# ÉCLAIRAGE EXTÉRIEUR TECHNIQUE ET URBAIN

## PROJECTEURS LED

### TWISTER 2



Le projecteur de référence dans sa nouvelle version miniaturisée. Gamme complète de projecteurs LED (intérieur et extérieur) accompagnée d'accessoires de montage sur tige et mât. Projecteur de 12W à 70W en 3000K et de 12W à 100W en 4000K. Corps en aluminium gris et verre de protection trempé (non feuilleté). Orientable à 90°.

Référence	Désignation	Puissance ECL (W)	Flux lumineux (lm)	Température de couleur (K)	Longueur x Largeur (mm)	Optique	IP	IK	Classe électrique	Multiple de vente	Unité fact.	DEEE HT	PU HT
✓ ARI 50460	PROJ. TWISTER 2 LED 12W/3000K	12	1150	3000		symétrique	IP65	IK08	I	1	P.	-	55,27 €
✓ ARI 50405	PROJ. TWISTER 2 LED 12W/4000K	12	1300	4000		symétrique	IP65	IK08	I	1	P.	-	54,22 €
✓ ARI 50461	PROJ. TWISTER 2 LED 25W/3000K	25	2350	3000	201x157	symétrique	IP65	IK08	I	1	P.	-	83,64 €
✓ ARI 50406	PROJ. TWISTER 2 LED 25W/4000K	25	2500	4000	201x157	symétrique	IP65	IK08	I	1	P.	-	81,23 €
✓ ARI 50462	PROJ. TWISTER 2 LED 45W/3000K	45	4350	3000	248x184	symétrique	IP65	IK08	I	1	P.	-	160,59 €
✓ ARI 50407	PROJ. TWISTER 2 LED 45W/4000K	45	4600	4000	248x184	symétrique	IP65	IK08	I	1	P.	-	154,42 €
✓ ARI 50463	PROJ. TWISTER 2 LED 70W/3000K	70	7000	3000		symétrique	IP65	IK08	I	1	P.	-	270,70 €
✓ ARI 50408	PROJ. TWISTER 2 LED 70W/4000K	70	7500	4000		symétrique	IP65	IK08	I	1	P.	-	260,29 €
✓ ARI 50409	PROJ. TWISTER 2 LED 100W/4000K	100	10000	3000	275x240	symétrique	IP65	IK08	I	1	P.	-	346,41 €
✓ ARI 50484	PROJ. TWISTER 2 ASY 45W/4000K	45	4100	4000		asymétrique	IP65	IK08	I	1	P.	-	244,90 €
✓ ARI 50485	PROJ. TWISTER 2 ASY 70W/4000K	70	6300	3000		asymétrique	IP65	IK08	I	1	P.	-	372,00 €
✓ ARI 50486	PROJ. TWISTER 2 ASY 90W/4000K	90	8000	4000	275x240	asymétrique	IP65	IK08	I	1	P.	-	500,10 €
✓ ARI 50489	PIQUET JARDIN PROJ. TWISTER 2									1	P.	-	11,79 €
✓ ARI 50490	FIXATION MAT TWISTER 2 -2 PROJ									1	P.	-	74,30 €
✓ ARI 50491	FIXATION MAT TWISTER 2 -1 PROJ									1	P.	-	44,58 €
✓ ARI 50487	FIXATION FA 40 GRIS TWISTER 2									1	P.	-	26,12 €
✓ ARI 50488	FIXATION FA 40 EXPO GRIS TW.2									1	P.	-	33,19 €

### TWISTER 2 SENSOR



Le projecteur de référence décliné en version Sensor. Détecteur de mouvement Microwave réglable intégré. Livré avec télécommande. Possibilité de régler la sensibilité de la détection, de 25 à 100% sur 4 paliers. Possibilité de régler la durée d'éclairage, de 10s à 30min. Possibilité d'activer et régler la détection crépusculaire de 5 à 200 lux sur 7 paliers.

### TWISTER 2 SENSOR - PROJECTEURS LED À DETECTION



Référence	Désignation	Puissance ECL (W)	Flux lumineux (lm)	Longueur x Largeur (mm)	IP	Classe électrique	Multiple de vente	Unité fact.	DEEE HT	PU HT
✓ ARI 50482	PROJ. TWISTER 2 MW 25W/4000K	25	2300	201x157	IP65	I	1	P.	-	120,81 €
✓ ARI 50483	PROJ. TWISTER 2 MW 45W/4000K	45	4100	248x184	IP65	I	1	P.	-	218,96 €

### WINK



### WINK



Référence	Désignation	Puissance ECL (W)	Flux lumineux (lm)	Température de couleur (K)	Longueur x Largeur (mm)	Optique	IP	IK	Classe électrique	Multiple de vente	Unité fact.	DEEE HT	PU HT
✓ ARI 50385	PROJ. WINK BLC LED 10W/3000K	10	750	3000	130x140	symétrique	IP65	IK08	I	1	P.	-	36,99 €
✓ ARI 50389	PROJ. WINK BLC LED 10W/4000K	10	800	4000	130x140	symétrique	IP65	IK08	I	1	P.	-	37,72 €
✓ ARI 50386	PROJ. WINK BLC LED 20W/3000K	20	1600	3000	193x201	symétrique	IP65	IK08	I	1	P.	-	58,17 €
✓ ARI 50390	PROJ. WINK BLC LED 20W/4000K	20	1700	4000	193x201	symétrique	IP65	IK08	I	1	P.	-	59,31 €
✓ ARI 50387	PROJ. WINK BLC LED 30W/3000K	30	2200	3000	193x201	symétrique	IP65	IK08	I	1	P.	-	70,10 €

Caractéristiques techniques, Conditionnement, Multiple de vente, Unité de facturation, visuels, Euroclasse, DEEE HT, PU HT en Euros et hors DEEE et Eco-mobilier; donnés à titre indicatif et susceptibles de modifications sans préavis. is ne nous engageant qu'après confirmation expresse. Les prix unitaires indiqués sont ceux des réseaux COAXEL, REXEL et SCT, ils ne s'appliquent pas pour le réseau ESPACE ELEC.

Pour plus d'informations, consultez votre agence habituelle ou connectez-vous sur notre site internet [rexel.fr](http://rexel.fr) - N.C-nous consulter.

✓ Produit stocké

## WINK



Référence	Désignation	Puissance ECL (W)	Flux lumineux (lm)	Température de couleur (K)	Longueur x Largeur (mm)	Optique	IP	IK	Classe électrique	Multiple de vente	Unité fact.	DEEE HT	PU HT
✓ ARI 50391	PROJ. WINK BLC LED 30W/4000K	30	2400	4000	193x201	symétrique	IP65	IK08	I	1	P.	-	69,41 €
✓ ARI 50388	PROJ. WINK BLC LED 50W/3000K	50	4000	3000	260x290	symétrique	IP65	IK08	I	1	P.	-	88,00 €
✓ ARI 50392	PROJ. WINK BLC LED 50W/4000K	50	4500	4000	260x290	symétrique	IP65	IK08	I	1	P.	-	89,73 €
✓ ARI 50504	PROJ. WINK NOIR LED 10W/3000K	10	750	3000	130x140	symétrique	IP65	IK08	I	1	P.	-	36,99 €
✓ ARI 50493	PROJ. WINK NOIR LED 10W/4000K	10	800	4000	140x130	symétrique	IP65	IK08	I	1	P.	-	36,99 €
✓ ARI 50505	PROJ. WINK NOIR LED 20W/3000K	20	1600	3000	193x201	symétrique	IP65	IK08	I	1	P.	-	58,17 €
✓ ARI 50494	PROJ. WINK NOIR LED 20W/4000K	20	1700	4000	201x193	symétrique	IP65	IK08	I	1	P.	-	58,17 €
✓ ARI 50506	PROJ. WINK NOIR LED 30W/3000K	30	2200	3000	193x201	symétrique	IP65	IK08	I	1	P.	-	70,10 €
✓ ARI 50495	PROJ. WINK NOIR LED 30W/4000K	30	2400	4000	201x193	symétrique	IP65	IK08	I	1	P.	-	70,10 €
✓ ARI 50507	PROJ. WINK NOIR LED 50W/3000K	50	4000	3000	260x290	symétrique	IP65	IK08	I	1	P.	-	88,00 €
✓ ARI 50496	PROJ. WINK NOIR LED 50W/4000K	50	4500	4000	290x260	symétrique	IP65	IK08	I	1	P.	-	88,00 €



## ZODIAK



## ZODIAK



Référence	Désignation	Puissance ECL (W)	Flux lumineux (lm)	Température de couleur (K)	Longueur x Largeur (mm)	Optique	IP	IK	Classe électrique	Multiple de vente	Unité fact.	DEEE HT	PU HT
✓ ARI 50498	PROJ.ZODIAK BLC LED 10W/3000K	10	850	3000	96x96	symétrique	IP65	IK06	I	1	P.	-	32,22 €
✓ ARI 50501	PROJ.ZODIAK BLC LED 20W/3000K	20	1600	3000	112x128	symétrique	IP65	IK06	I	1	P.	-	50,71 €
✓ ARI 50500	PROJ.ZODIAK BLC LED 20W/4000K	20	1600	4000	112x128	symétrique	IP65	IK06	I	1	P.	-	50,71 €
✓ ARI 50499	PROJ.ZODIAK NOIR LED 10W/3000K	10	850	3000	96x96	symétrique	IP65	IK06	I	1	P.	-	32,22 €
✓ ARI 50497	PROJ.ZODIAK NOIR LED 10W/4000K	10	850	4000	96x96	symétrique	IP65	IK06	I	1	P.	-	32,22 €
✓ ARI 50503	PROJ.ZODIAK NOIR LED 20W/3000K	20	1600	3000	112x128	symétrique	IP65	IK06	I	1	P.	-	50,71 €
✓ ARI 50502	PROJ.ZODIAK NOIR LED 20W/4000K	20	1600	4000	112x128	symétrique	IP65	IK06	I	1	P.	-	50,71 €



## KOALA



Petit projecteur LED en aluminium moulé sous pression avec des ailettes de refroidissement pour une meilleure dissipation thermique.

Référence	Désignation	Puissance ECL (W)	Flux lumineux (lm)	Température de couleur (K)	Longueur x Largeur (mm)	Optique	IP	IK	Classe électrique	Multiple de vente	Unité fact.	DEEE HT	PU HT
✓ ZON 43182800	KOALA 1537 LED 13W 3000K 1600lm CLDCELL argent	13	1600	3000	127x194	114	IP65	IK08	II	1	P.	-	150,94 €
✓ ZON 43182900	KOALA 1537 LED 13W 3000K 1600lm CLDCELL graphite	13	1600	3000	127x194	114	IP65	IK08	II	1	P.	-	150,94 €
✓ ZON 43183900	KOALA 1538 LED 20W CLD CELL ARG.MET.	20	1900	4000	127x127	114	IP65	IK08	II	1	P.	-	170,69 €
✓ ZON 43184000	KOALA 1538 LED 20W CLD CELL GRAPHITE	20	1900	4000	127x127	114	IP65	IK08	II	1	P.	-	186,21 €
✓ ZON 99133500	ACC. 119 PIQUET NOIR				30x74					1	P.	-	7,05 €

Caractéristiques techniques, Conditionnement, Multiple de vente, Unité de facturation, visuels, Euroclasse, DEEE HT, PU HT en Euros et hors DEEE et Eco-mobilier; donnés à titre indicatif et susceptibles de modifications sans préavis, ils ne nous engageant qu'après confirmation expresse. Les prix unitaires indiqués sont ceux des réseaux COAXEL, REXEL et SCT, ils ne s'appliquent pas pour le réseau ESPACE ELEC.

✓ Produit stocké

Pour plus d'informations, consultez votre agence habituelle ou connectez-vous sur notre site internet rexel.fr - N.C-nous consulter.

# ÉCLAIRAGE EXTÉRIEUR TECHNIQUE ET URBAIN

## PROJECTEURS LED

### RODIO



Projecteur LED symétrique ou asymétrique de couleur graphite en aluminium moulé sous pression avec ailettes de refroidissement. Connecteur externe pour une installation rapide sans besoin d'ouvrir l'appareil.

### RODIO - PROJECTEURS GRANDS ESPACES



Référence	Désignation	Puissance ECL (W)	Flux lumineux (lm)	Température de couleur (K)	Longueur x Largeur (mm)	Optique	IP	IK	Classe électrique	Multiple de vente	Unité fact.	DEEE HT	PU HT
✓ ZON 41475400	RODIO 1887 LED 48W 7560lm CLD CELL graphite	48	7560	4000	333x85	asymétrique	IP66	IK08	II	1	P.	-	507,84 €
ZON 41478500	RODIO 1891 LED 75W 11400lm CLD CELL graphite	75	11400	4000	333x85	symétrique extensif	IP66	IK08	II	1	P.	-	507,84 €
✓ ZON 41475500	RODIO 1887 LED 75W 11400lm CLD CELL graphite	75	11400	4000	333x85	asymétrique	IP66	IK08	II	1	P.	-	507,84 €
ZON 41482000	RODIO 1897 LED 90W 12400LM CLD CELL graphite	90	13100	4000	333x85	symétrique	IP66	IK08	II	1	P.	-	352,67 €
ZON 41492000	RODIO 1898 LED 90W 13100LM CLD CELL graphite	90	13100	4000	333x85	asymétrique	IP66	IK08	II	1	P.	-	352,67 €
ZON 41492100	RODIO 1898 LED 106W 14930LM CLD CELL graphite	100	14930	4000	333x85	asymétrique	IP66	IK08	II	1	P.	-	409,09 €
✓ ZON 41475600	RODIO 1887 LED 112W 17100lm CLD CELL graphite	112	17100	4000	333x85	asymétrique	IP66	IK08	II	1	P.	-	558,63 €
ZON 41478600	RODIO 1891 LED 112W 17100lm CLD CELL graphite	112	17100	4000	333x85	symétrique extensif	IP66	IK08	II	1	P.	-	558,63 €
✓ ZON 41492200	RODIO 1898 LED 130W 19030LM CLD CELL graphite	130	19030	4000	333x85	asymétrique	IP66	IK08	II	1	P.	-	409,09 €
ZON 41482200	RODIO 1897 LED 130W 19030LM CLD CELL graphite	130	19030	4000	333x85	symétrique	IP66	IK08	II	1	P.	-	451,41 €
✓ ZON 41475700	RODIO 1887 LED 156W 21200lm CLD CELL graphite	156	21200	4000	333x85	asymétrique	IP66	IK08	II	1	P.	-	598,12 €
✓ ZON 41478700	RODIO 1891 LED 156W 21200lm CLD CELL graphite	156	21200	4000	338x85	symétrique extensif	IP66	IK08	II	1	P.	-	606,59 €
ZON 41492300	RODIO 1898 LED 196W 28876LM CLD CELL graphite	196	28876	4000	333x85	asymétrique	IP66	IK08	II	1	P.	-	598,12 €



ÉCLAIRAGE

### CRIPTO



Projecteur LED symétrique ou asymétrique de couleur graphite en aluminium moulé sous pression avec ailettes de refroidissement. Connecteur externe pour une installation rapide sans besoin d'ouvrir l'appareil.

### CRIPTO - PROJECTEURS GRANDS ESPACES



Référence	Désignation	Puissance ECL (W)	Flux lumineux (lm)	Température de couleur (K)	Longueur x Largeur (mm)	Optique	IP	IK	Classe électrique	Multiple de vente	Unité fact.	DEEE HT	PU HT
ZON 41300000	CRIPTO 1710 LED 25W 3000LM CLD CELL graphite	25	3000	4000	218x60	symétrique extensif	IP66	IK08	II	1	P.	-	321,63 €
ZON 41305000	CRIPTO 1710 LED 38W CLD CELL graphite	38	4700	4000	218x60	symétrique extensif	IP66	IK08	II	1	P.	-	347,03 €
ZON 41305200	CRIPTO 1710 LED 52W CELL graphite	52	6300	4000	218x60	symétrique extensif	IP66	IK08	II	1	P.	-	361,13 €

### SQUARE



Projecteur LED symétrique ou asymétrique de couleur graphite en aluminium moulé sous pression avec ailettes de refroidissement. Connecteur externe pour une installation rapide sans besoin d'ouvrir l'appareil.

### SQUARE - PROJECTEURS GRANDS ESPACES



Référence	Désignation	Puissance ECL (W)	Flux lumineux (lm)	Température de couleur (K)	Longueur x Largeur (mm)	Optique	IP	IK	Classe électrique	Multiple de vente	Unité fact.	DEEE HT	PU HT
ZON 43186100	SQUARE 2577 4700LM LED CLD CELL GRAPHITE	37	4700	4000	130x130	symétrique	IP66	IK08	II	1	P.	-	609,41 €

Caractéristiques techniques, Conditionnement, Multiple de vente, Unité de facturation, visuels, Euroclasse, DEEE HT, PU HT en Euros et hors DEEE et Eco-mobilier; donnés à titre indicatif et susceptibles de modifications sans préavis. is ne nous engageant qu'après confirmation expresse. Les prix unitaires indiqués sont ceux des réseaux COAXEL, REXEL et SCT, ils ne s'appliquent pas pour le réseau ESPACE ELEC.

✓ Produit stocké

Pour plus d'informations, consultez votre agence habituelle ou connectez-vous sur notre site internet rexel.fr - N.C.=nous consulter.



## GUELL 1



Projecteur multifonctionnel compact, équipé d'une LED forte puissance, optique asymétrique extensive ou symétrique extensive.  
Version DETEK, avec détecteur PIR.  
Remplacement efficace de vos projecteurs traditionnels 300 à 500W halogènes, et jusqu'à 70W SHP/IM.

Référence	Désignation	Puissance ECL (W)	Flux lumineux (lm)	Température de couleur (K)	Longueur x Largeur (mm)	Optique	IP	IK	Classe électrique	Multiple de vente	Unité fact.	DEEE HT	PU HT
<b>PRI 06106094</b>	GUELL 1 SYMETRIQUE - 4000K	27	2937	4000	319x265	symétrique	IP66	IK07	I	1	P.	N.C	N.C
<b>PRI 06105494</b>	GUELL 1 SYMETRIQUE - 4000K	53	6092	4000	319x265	symétrique	IP66	IK07	I	1	P.	N.C	N.C
<b>PRI 06119994</b>	GUELL 1 DETEK SYMETRIQUE - 4000K	53	6092	4000	319x265	symétrique	IP44	IK07	I	1	P.	N.C	N.C
<b>PRI 06107894</b>	GUELL 1 ASYMETRIQUE - 4000K	27	3099	4000	319x265	asymétrique	IP66	IK07	I	1	P.	N.C	N.C
<b>PRI 06106494</b>	GUELL 1 SYMETRIQUE - 3000K	30	2151	4000	319x265	symétrique	IP66	IK07	I	1	P.	N.C	N.C
<b>PRI 06106694</b>	GUELL 1 ASYMETRIQUE - 4000K	53	5950	4000	319x265	asymétrique	IP66	IK07	I	1	P.	N.C	N.C
<b>PRI 06114894</b>	GUELL 1 DETEK ASYMETRIQUE - 4000K	53	5950	4000	319x265	asymétrique	IP44	IK07	I	1	P.	N.C	N.C

## GUELL 2



Projecteur multifonctionnel, équipé de 2 LED forte puissance, optique asymétrique extensive ou symétrique extensive.  
Remplacement efficace de vos projecteurs traditionnels 1000W halogènes, et jusqu'à 150W SHP/IM.

Référence	Désignation	Puissance ECL (W)	Flux lumineux (lm)	Température de couleur (K)	Longueur x Largeur (mm)	Optique	IP	IK	Classe électrique	Multiple de vente	Unité fact.	DEEE HT	PU HT
<b>PRI 06094294</b>	GUELL 2 SYMETRIQUE - 4000K	78	9520	4000	319x400	symétrique	IP66	IK07	I	1	P.	N.C	N.C
<b>PRI 06094094</b>	GUELL 2 SYMETRIQUE - 4000K	105	11863	4000	319x400	symétrique	IP66	IK07	I	1	P.	N.C	N.C
<b>PRI 06094694</b>	GUELL 2 ASYMETRIQUE - 4000K	78	9289	4000	319x400	asymétrique	IP66	IK07	I	1	P.	N.C	N.C
<b>PRI 06094494</b>	GUELL 2 ASYMETRIQUE - 4000K	105	11551	4000	319x400	asymétrique	IP66	IK07	I	1	P.	N.C	N.C

## GUELL 2,5



Projecteur multifonctionnel forte puissance, équipés de 3, 4 ou 6 LED, optique symétrique ou asymétrique extensive.  
Remplacement efficace de vos projecteurs traditionnels 250W SHP/IM jusqu'à 400W IM.

Référence	Désignation	Puissance ECL (W)	Flux lumineux (lm)	Température de couleur (K)	Longueur x Largeur (mm)	Optique	IP	IK	Classe électrique	Multiple de vente	Unité fact.	DEEE HT	PU HT
<b>✓ PRI 306126</b>	GUELL 2.5 ASYMETRIQUE - 4000K	158	17511	4000	455x366	asymétrique 40°	IP66	IK07	I	1	P.	-	661,20 €
<b>PRI 306200</b>	GUELL 2.5 ASYMETRIQUE - 4000K	166	19364	4000	455x366	asymétrique 40°	IP66	IK07	I	1	P.	-	870,38 €
<b>✓ PRI 306202</b>	GUELL 2.5 ASYMETRIQUE - 4000K	238	28464	4000	455x366	asymétrique 40°	IP66	IK07	I	1	P.	-	1161,48 €
<b>✓ PRI 306125</b>	GUELL 2.5 SYMETRIQUE - 4000K	158	18062	4000	455x366	symétrique extensif	IP66	IK07	I	1	P.	-	646,57 €
<b>PRI 306199</b>	GUELL 2.5 SYMETRIQUE - 4000K	166	20195	4000	455x366	symétrique extensif	IP66	IK07	I	1	P.	-	855,75 €
<b>PRI 306201</b>	GUELL 2.5 SYMETRIQUE - 4000K	238	29534	4000	455x366	symétrique extensif	IP66	IK07	I	1	P.	-	1149,78 €

## GUELL 3



Projecteur multifonctionnel forte puissance, équipés de 6 ou 8 LED, optique symétrique ou asymétrique extensive, gradable 1/10V.  
Remplacement efficace de vos projecteurs traditionnels 250W SHP/IM jusqu'à 400W SHP.

Référence	Désignation	Puissance ECL (W)	Flux lumineux (lm)	Température de couleur (K)	Longueur x Largeur (mm)	Optique	IP	IK	Classe électrique	Multiple de vente	Unité fact.	DEEE HT	PU HT
<b>PRI 06172894</b>	GUELL 3 SYMETRIQUE - 4000K	238	26947	4000	501x562	symétrique extensif	IP66	IK07	I	1	P.	N.C	N.C
<b>PRI 06171694</b>	GUELL 3 SYMETRIQUE - 4000K	317	36028	4000	501x562	symétrique extensif	IP66	IK07	I	1	P.	N.C	N.C
<b>PRI 06172294</b>	GUELL 3 ASYMETRIQUE - 4000K	238	25329	4000	501x562	asymétrique 40°	IP66	IK07	I	1	P.	N.C	N.C
<b>PRI 06171094</b>	GUELL 3 ASYMETRIQUE - 4000K	317	33867	4000	501x562	asymétrique 40°	IP66	IK07	I	1	P.	N.C	N.C

Caractéristiques techniques, Conditionnement, Multiple de vente, Unité de facturation, visuels, Euroclasse, DEEE HT, PU HT en Euros et hors DEEE et Eco-mobilier; donnés à titre indicatif et susceptibles de modifications sans préavis, ils ne nous engagent qu'après confirmation expresse. Les prix unitaires indiqués sont ceux des réseaux COAXEL, REXEL et SCT, ils ne s'appliquent pas pour le réseau ESPACE ELEC.

Pour plus d'informations, consultez votre agence habituelle ou connectez-vous sur notre site internet rexel.fr - N.C-nous consulter.

✓ Produit stocké

# ÉCLAIRAGE EXTÉRIEUR TECHNIQUE ET URBAIN

## PROJECTEURS LED

### CORELINE TEMPO



Corps : aluminium moulé sous haute pression. Gris RAL 9007, revêtement poudré. Fermeture verre : trempé thermiquement, 4 mm d'épaisseur. Maintenu au corps après ouverture. Optique en aluminium anodisé haute pureté. Clips de fermeture en acier inoxydable. Lyre de fixation en acier galvanisé à chaud peinte. Échelle de graduation angulaire pour un réglage vertical aisé.

**PHILIPS**

### CORELINE TEMPO - PROJECTEURS GRANDS ESPACES

**PHILIPS**

Référence	Désignation	Puissance ECL (W)	Flux lumineux (lm)	Température de couleur (K)	Optique	IP	IK	Classe électrique	Multiple de vente	Unité fact.	DEEE HT	PU HT
✓ PHI 306360	BVP110 LED42/NW S	38	4200	4000	symétrique	IP65	IK08	I	1	P.	-	257,83 €
✓ PHI 306353	BVP 110 LED42/NW A	38	4200	4000	asymétrique	IP65	IK08	I	1	P.	-	257,83 €
✓ PHI 455903	BVP125 LED80-4S/740 S Remplace 150W	63	8000	4000	symétrique	IP66	IK08	I	1	P.	-	491,91 €
✓ PHI 455880	BVP125 LED80-4S/740 A Remplace 150W	63	8000	4000	asymétrique	IP66	IK08	I	1	P.	-	491,91 €
✓ PHI 455897	BVP125 LED120-4S/740 S Remplace 250W	95	12 000	4000	symétrique	IP66	IK08	I	1	P.	-	556,64 €
✓ PHI 455873	BVP125 LED120-4S/740 A Remplace 250W	95	12 000	4000	asymétrique	IP66	IK08	I	1	P.	-	556,64 €
✓ PHI 096403	BVP130 LED210-4S/740 A Remplace 400W	162	21000	4000	asymétrique	IP68	IK08	I	1	P.	-	1151,56 €
✓ PHI 096397	BVP130 LED260-4S/740 A Remplace 400W	217	26000	4000	asymétrique	IP68	IK08	I	1	P.	-	1261,11 €

### LEDINAIRE



Corps : aluminium moulé sous haute pression. Gris RAL 9007, revêtement poudré. Fermeture verre : trempé thermiquement, 4 mm d'épaisseur. Maintenu au corps après ouverture. Optique en aluminium anodisé haute pureté. Clips de fermeture en acier inoxydable. Lyre de fixation en acier galvanisé à chaud peinte. Échelle de graduation angulaire pour un réglage vertical aisé.

**PHILIPS**

### LEDINAIRE - PROJECTEURS GRANDS ESPACES

**PHILIPS**

Référence	Désignation	Puissance ECL (W)	Flux lumineux (lm)	Température de couleur (K)	Optique	IP	IK	Classe électrique	Multiple de vente	Unité fact.	DEEE HT	PU HT
PHI 384869	BVP105 LED9/840 PSU VWB100MDU avec détecteur de mouvement	10	900	4000	symétrique extra large	IP65	IK07	I	1	P.	-	87,21 €
✓ PHI 384111	BVP105 LED9/840 PSU VWB100	10	900	4000	symétrique extra large	IP65	IK07	I	1	P.	-	43,69 €
PHI 384883	BVP105 LED25/840 PSU VWB100 MDU avec détecteur de mouvement	27	2500	4000	symétrique extra large	IP65	IK07	I	1	P.	-	124,00 €
✓ PHI 384128	BVP105 LED25/840 PSU VWB100	27	2500	4000	symétrique extra large	IP65	IK07	I	1	P.	-	84,37 €
✓ PHI 384135	BVP105 LED45/840 PSU VWB100	50	4500	4000	symétrique extra large	IP65	IK07	I	1	P.	-	138,62 €
PHI 384906	BVP105 LED45/840 PSU VWB100 MDU avec détecteur de mouvement	50	4500	4000	symétrique extra large	IP65	IK07	I	1	P.	-	177,96 €
✓ PHI 384067	BVP106 LED100/740 PSU VWB100	100	10000	4000	symétrique extra large	IP65	IK07	I	1	P.	-	292,30 €

### LEO LED



Projecteur forte puissance jusqu'à 20 000 lm. Distribution asymétrique. Cellule photoélectrique intégrée avec bouton ON/OFF. Fourche permettant une inclinaison haut/bas. Livré câblé.

**THORN**

Référence	Désignation	Puissance ECL (W)	Flux lumineux (lm)	Température de couleur (K)	Longueur x Largeur (mm)	Optique	IP	IK	Classe électrique	Multiple de vente	Unité fact.	DEEE HT	PU HT
✓ TRN 96630253	LEO LED FL IP66 100W 840 PC	100	10000	4000	272x67	asymétrique	IP66	IK08	I	1	P.	-	344,07 €
✓ TRN 96630254	LEO LED FL IP66 150W 840 PC	150	15000	4000	366x72	asymétrique	IP66	IK08	I	1	P.	-	464,50 €
✓ TRN 96630255	LEO LED FL IP66 200W 840 PC	200	20000	4000	366x72	asymétrique	IP66	IK08	I	1	P.	-	530,45 €

Caractéristiques techniques, Conditionnement, Multiple de vente, Unité de facturation, visuels, Euroclasse, DEEE HT, PU HT en Euros et hors DEEE et Eco-mobilier; donnés à titre indicatif et susceptibles de modifications sans préavis. is ne nous engageant qu'après confirmation expresse. Les prix unitaires indiqués sont ceux des réseaux COAXEL, REXEL et SCT, ils ne s'appliquent pas pour le réseau ESPACE ELEC. Pour plus d'informations, consultez votre agence habituelle ou connectez-vous sur notre site internet rexel.fr - N.C-nous consulter.

✓ Produit stocké

# PROJECTEURS POUR LAMPES À DÉCHARGE

## RVP 251/351 - PROJECTEURS GRANDS ESPACES

**PHILIPS**

Référence	Désignation	Puissance ECL (W)	Flux lumineux (lm)	Optique	IP	IK	Multiple de vente	Unité fact.	DEEE HT	PU HT
✓ <b>PHI 149615</b>	TEMPO RVP251 MHN-TD150W/842 IC S	150	12900	symétrique	IP65	IK07	1	P.	0,20 €	226,98 €
<b>PHI 381059</b>	RVP351 CDM-T MW 230W/842 K IC S	230	19000	symétrique	IP65	IK07	1	P.	0,20 €	294,71 €
✓ <b>PHI 381042</b>	RVP351 CDM-T MW 230W/842 K IC A	230	19000	symétrique	IP65	IK07	1	P.	0,20 €	294,71 €
✓ <b>PHI 381073</b>	RVP351 CDM-T MW 360W/842 K IC S	360	33000	symétrique	IP65	IK07	1	P.	0,20 €	324,22 €
✓ <b>PHI 381066</b>	RVP351 CDM-T MW 360W/842 K IC A	360	33000	asymétrique	IP65	IK07	1	P.	0,20 €	324,22 €

## PROJECTEURS D'ENSEIGNE

### ZURO LED

**aric**



### ZURO LED

**aric**

Référence	Désignation	Puissance ECL (W)	Longueur x Largeur (mm)	IP	IK	Classe électrique	Multiple de vente	Unité fact.	DEEE HT	PU HT
✓ <b>ARI 5372</b>	ZURO LED BEIGE 38W/4000K	38	1223x66	IP65	IK07	I	1	P.	-	638,98 €
<b>ARI 5373</b>	ZURO LED GRIS 38W/4000K	38	1223x66	IP65	IK07	I	1	P.	-	645,12 €
<b>ARI 5377</b>	C-ZURO LED 38W/4000K - RAL SPÉ	38	1223x66	IP65	IK07	I	1	P.	-	688,40 €

### TAG LED

**aric**



### TAG LED

**aric**

Référence	Désignation	Puissance ECL (W)	Longueur x Largeur (mm)	IP	IK	Classe électrique	Multiple de vente	Unité fact.	DEEE HT	PU HT
✓ <b>ARI 50351</b>	PROJ. TAG LED 30W/4000K BLANC	30	135x170	IP65	IK08	I	1	P.	-	224,12 €
✓ <b>ARI 50352</b>	PROJ. TAG LED 30W/4000K NOIR	30	135x170	IP65	IK08	I	1	P.	-	224,12 €
✓ <b>ARI 0887</b>	TIGE DE FIXATION FA 57 BLANC						1	P.	-	27,52 €
✓ <b>ARI 0879</b>	TIGE DE FIXATION FA 57 BEIGE						1	P.	-	27,78 €
✓ <b>ARI 0878</b>	TIGE DE FIXATION FA 57 NOIR						1	P.	-	27,52 €

### KIT GUELL O

**iN**



Kit comprenant une tige 50cm avec embase de raccordement et le projecteur équipé d'une LED 15W, le tout assemblé. Prêt à poser.

### KIT GUELL O - PROJECTEURS D'ENSEIGNE LED

**iN**

Référence	Désignation	Puissance ECL (W)	Flux lumineux (lm)	Longueur x Largeur (mm)	IP	IK	Classe électrique	Multiple de vente	Unité fact.	DEEE HT	PU HT
<b>PRI 06125080</b>	Guell zéro Kit/S/M 15W 50K-80 noir	15	983	719x207	IP66	IK06	I	1	P.	N.C	N.C
<b>PRI 06147685</b>	Guell zéro kit/S/M 15W 50K-85 blanc	15	983	719x207	IP66	IK06	I	1	P.	N.C	N.C

Caractéristiques techniques, Conditionnement, Multiple de vente, Unité de facturation, visuels, Euroclasse, DEEE HT, PU HT en Euros et hors DEEE et Eco-mobilier; donnés à titre indicatif et susceptibles de modifications sans préavis. ils ne nous engageant qu'après confirmation expresse. Les prix unitaires indiqués sont ceux des réseaux COAXEL, REXEL et SCT, ils ne s'appliquent pas pour le réseau ESPACE ELEC.

Pour plus d'informations, consultez votre agence habituelle ou connectez-vous sur notre site internet rexel.fr - N.C-nous consulter.

✓ Produit stocké

# ÉCLAIRAGE EXTÉRIEUR TECHNIQUE ET URBAIN

## MATS ET LANTERNES D'ÉCLAIRAGE PUBLIC

### FLEXITY

### THORN



Lanterne LED moderne, discrète et flexible, à montage en top, avec une distribution symétrique ou asymétrique. LED électronique, qui entraîne 24 LED à 500mA. Capot et socle en aluminium injecté thermopoudré gris foncé. Fermeture en polycarbonate. Livré avec LED 4 000 K. Montage top sur mât de Ø 60mm, longueur maximum de l'emmanchement 75 mm. Pré-câblé avec 5 m de câble.

Référence	Désignation	Puissance ECL (W)	Flux lumineux (lm)	Culot	Classe électrique	Largeur (mm)	Optique	Multiple de vente	Unité fact.	DEEE HT	PU HT
TRN 96270772	FLEXITY 24L25 R/SC CL2 W5M D60 L740	20	1750	module LED	II	430	symétrique	1	P.	-	696,86 €
TRN 96271222	FLEXITY 24L25 STR CL2 W5M D60 L740 ANT	20	2 000	module LED	II	430	asymétrique	1	P.	-	703,15 €
TRN 96270774	FLEXITY 24L50-740 WSC-S CL2 W5M D60 ANT	40	3 600	module LED	II	430	symétrique	1	P.	-	750,31 €

### CIVITEQ

### THORN



Lanterne LED d'éclairage fonctionnel à haute performance. Livré avec un adaptateur d'emmanchement Ø 60mm qui convient pour montage en top et latéral avec inclinaison réglable. Equipé d'un système de réduction de puissance autonome. Durée de vie 100 000 heures.

Référence	Désignation	Puissance ECL (W)	Flux lumineux (lm)	Culot	Classe électrique	Largeur (mm)	Optique	Multiple de vente	Unité fact.	DEEE HT	PU HT
✓ TRN 96627879	CQ 24L70-740 NR BPS CL2 M60	52	6298	module LED	II	390	route	1	P.	-	503,44 €
✓ TRN 96627556	CQ 36L70-740 NR BPS CL2 M60	77	9378	module LED	II	390	route	1	P.	-	553,49 €

### GAMMA LED

### THORN

Lanterne LED moderne, discrète et flexible, à montage en top, avec une distribution symétrique (SC) et large (WS). Driver LED Electronique, qui entraîne 24 LED à 700mA. Fermeture : dépoli Polycarbonate (PC). Livré avec LED 4 000 K. Montage top sur mât de Ø 60mm, longueur maximum de l'emmanchement 75 mm. Pré-câblé avec 5 m de câble.

Référence	Désignation	Puissance ECL (W)	Flux lumineux (lm)	Culot	Classe électrique	Largeur (mm)	Optique	Multiple de vente	Unité fact.	DEEE HT	PU HT
✓ TRN 96273574	GAMMA 24L70-740 SC-S CL2 W5M D60 GY	53	5300	module LED	II	430	symétrique	1	P.	-	799,87 €
✓ TRN 96628224	GAMMA 24L70-740 WS-A CL2 W5M D60 GY	53	5450	module LED	II	430	extensive	1	P.	-	773,46 €

### TOWNGUIDE

### PHILIPS



Luminaire LED idéal pour le remplacement des luminaires à vapeur de mercure. 2 modèles disponibles : cône plat ou vasque ronde. Facile à installer grâce à son connecteur débrochable. Résistant au choc IK10, IP66.

Référence	Désignation	Puissance ECL (W)	Flux lumineux (lm)	Classe électrique	Multiple de vente	Unité fact.	DEEE HT	PU HT
PHI 909859	TOWNGUIDE CORE FLAT CONE BDP001 ECO50-/830 II DW PCC GR 62P	39	3958	II	1	P.	-	667,96 €
PHI 909798	TOWNGUIDE CORE FLAT CONE BDP001 ECO50/840 II DS PCC GR	39,2	4298	II	1	P.	-	785,52 €
✓ PHI 909866	TOWNGUIDE CORE FLAT CONE BDP001 ECO70-/830 II DW PCC GR 62P	64	5456	II	1	P.	-	667,96 €

### STREET SAVER

### PHILIPS



### STREET SAVER

### PHILIPS

Référence	Désignation	Puissance ECL (W)	Flux lumineux (lm)	Classe électrique	Optique	Multiple de vente	Unité fact.	DEEE HT	PU HT
PHI 311012	BPP008 LED-MP 830 PSU I GR 60P	27	2300	I	symétrique	1	P.	-	518,34 €
PHI 311005	BPP008 LED-MP 740 PSU I GR 60P	27	2500	I	symétrique	1	P.	-	729,41 €

### GARDA LED

### disano



Lanterne d'éclairage urbain LED à diffusion rotosymétrique. Montage : sur poteau embout Ø 60 mm.

Référence	Désignation	Puissance ECL (W)	Flux lumineux (lm)	Culot	Classe électrique	Multiple de vente	Unité fact.	DEEE HT	PU HT
✓ ZON 33051000	GARDA 3350 16X292LM CLD CELL anthracite	32	4670	module LED	II	1	P.	-	705,34 €
✓ ZON 33051100	GARDA 3350 32X292LM CLD CELL anthracite	64	9340	module LED	II	1	P.	-	902,83 €

Caractéristiques techniques, Conditionnement, Multiple de vente, Unité de facturation, visuels, Euroclasse, DEEE HT, PU HT en Euros et hors DEEE et Eco-mobilier; donnés à titre indicatif et susceptibles de modifications sans préavis. is ne nous engageant qu'après confirmation expresse. Les prix unitaires indiqués sont ceux des réseaux COAXEL, REXEL et SCT, ils ne s'appliquent pas pour le réseau ESPACE ELEC.

Pour plus d'informations, consultez votre agence habituelle ou connectez-vous sur notre site internet rexel.fr - N.C-nous consulter.

✓ Produit stocké

## ROLLE LED

**disano**



Lanterne d'éclairage urbain et routier LED à diffusion du flux asymétrique. Montage : sur poteau embout de Ø 60 mm à Ø 76 mm.

Référence	Désignation	Puissance ECL (W)	Flux lumineux (lm)	Culot	Classe électrique	Multiple de vente	Unité fact.	DEEE HT	PU HT
<b>ZON 33040000</b>	ROLLE 3280 39W 4K 5400lm CLD CELL argent	39	5400	module LED	II	1	P.	-	732,14 €

## CLIMA LED

**disano**



Lanterne d'éclairage urbaine LED à diffusion rotosymétrique. Montage : sur poteau embout Ø 60 mm.

Référence	Désignation	Puissance ECL (W)	Flux lumineux (lm)	Culot	Classe électrique	Multiple de vente	Unité fact.	DEEE HT	PU HT
<b>ZON 42240100</b>	CLIMA 1570 LED 93W 12960LM CLDCCELL graphite	93	12 960	module LED	II	1	P.	-	959,26 €

## LYRA 20 LED

**IN**



Lanterne avec corps en technopolymère, système de fixation en aluminium moulé sous pression pour montage en top sur mât D60 à 76mm, ou sur crosse D42 à 60mm. Groupe optique LED avec lentilles intégrées, système SECURE LIGHT DISTRIBUTION.

Référence	Désignation	Puissance ECL (W)	Flux lumineux (lm)	Classe électrique	Multiple de vente	Unité fact.	DEEE HT	PU HT
<b>PRI 06109690</b>	LYRA 20 3400LM	35	3600	II	1	P.	N.C	N.C
<b>PRI 06109390</b>	LYRA 20 7000LM	70	7000	II	1	P.	N.C	N.C

## THEOS

**IN**



Lanterne en aluminium moulé sous pression. Existe en tailles THEOS / THEOS MINI, groupe optique LED avec lentilles intégrées, système SECURE LIGHT DISTRIBUTION. Pour montage sur mât en top ou sur crosse, D60 à 76mm. Surge protector intégré 10KV.

Référence	Désignation	Puissance ECL (W)	Flux lumineux (lm)	Classe électrique	Multiple de vente	Unité fact.	DEEE HT	PU HT
<b>PRI 06110596</b>	THEOS SR/T2 8LED 70W 4000K	70	7300	II	1	P.	N.C	N.C
<b>PRI 06209696</b>	THEOS MINI SR/T2 4 LED 35W 4000K	35	3840	II	1	P.	N.C	N.C
<b>PRI 06110296</b>	THEOS SR/T2 12LED 105W 4000K	105	10650	II	1	P.	N.C	N.C
<b>PRI 06209296</b>	THEOS MINI SR/T2 8 LED 70W 4000K	70	7450	II	1	P.	N.C	N.C
<b>PRI 06109996</b>	THEOS SR/T2 16LED 140W 4000K	140	14350	II	1	P.	N.C	N.C

## SPILLO

**IN**



Lanterne d'éclairage urbaine au design affirmé, en aluminium moulé sous pression, groupe optique LED avec lentilles intégrées, système SECURE LIGHT DISTRIBUTION. Pour montage sur mât diamètre 60 avec l'adaptateur à commander séparément.

Référence	Désignation	Puissance ECL (W)	Flux lumineux (lm)	Classe électrique	Multiple de vente	Unité fact.	DEEE HT	PU HT
<b>PRI 303499</b>	SPILLO 14L DIM 1-10V 24W 500MA 4K ANTR.	24	1674	II	1	P.	-	598,00 €
<b>PRI 303501</b>	SPILLO 28L DIM 1-10V 44W 500MA 4K ANTR.	44	3301	II	1	P.	-	798,00 €
<b>PRI 310403</b>	Adaptateur pour mât D60mm				1	P.	-	29,00 €

## LUGA

**VS LIGHTING SOLUTIONS**



## LUGA

**VS LIGHTING SOLUTIONS**

Référence	Désignation	Puissance ECL (W)	Flux lumineux (lm)	Culot	Optique	Multiple de vente	Unité fact.	DEEE HT	PU HT
<b>SSH 564817</b>	Kit lanterne extérieure Global Luga 3000K	54,6W	7000	Module Led	Routier			-	N.C
<b>SSH 563957</b>	Kit lanterne extérieure Global Luga 4000K	54,6W	7300	Module Led	Routier			-	N.C
<b>SSH 566228</b>	Kit lanterne extérieure Global Luga 4000K	54,6W	7300	Module Led	360°			-	N.C

Caractéristiques techniques, Conditionnement, Multiple de vente, Unité de facturation, visuels, Euroclasse, DEEE HT, PU HT en Euros et hors DEEE et Eco-mobilier; donnés à titre indicatif et susceptibles de modifications sans préavis. ils ne nous engageant qu'après confirmation expresse. Les prix unitaires indiqués sont ceux des réseaux COAXEL, REXEL et SCT, ils ne s'appliquent pas pour le réseau ESPACE ELEC. Pour plus d'informations, consultez votre agence habituelle ou connectez-vous sur notre site internet rexel.fr - N.C-nous consulter.

Produit stocké



SUIVEZ LA LIGNE VERTE POUR RECYCLER

# TOUS

VOS ÉQUIPEMENTS  
ÉLECTRIQUES ET ÉLECTRONIQUES USAGÉS !  
HABITAT • TERTIAIRE • INDUSTRIE

REXEL VOUS PROPOSE  
3 SERVICES GRATUITS DE PROXIMITÉ :

- ▶ **DÉPOSE** de vos équipements dans nos agences.
- ▶ **MISE À DISPOSITION** de conteneurs directement chez vous.
- ▶ **ENLÈVEMENT** des équipements volumineux et déstockage sur chantier.

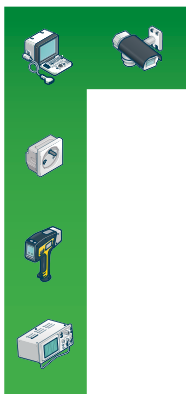
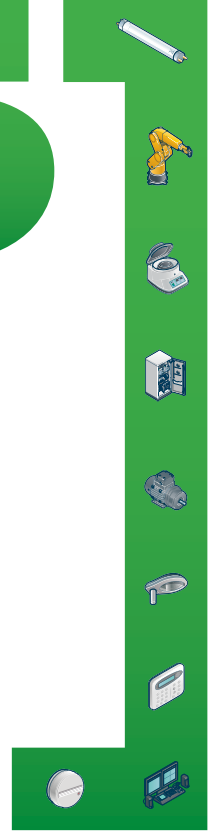

ÉLECTRICITÉ  
CHAUFFAGE  
AIR  
DIGITAL

EFFICACITÉ  
ÉNERGÉTIQUE

Pour plus d'informations,  
adressez-vous à votre conseiller Rexel !

en partenariat avec  
**recylum**  
engagés pour un recyclage responsable









MCF - ESE - RCS Nanterre 803397542

# SOURCES

## LAMPES LED

### LAMPES LED 230V À FILAMENTS FORME STANDARD



Référence	Désignation	Culot	Puissance ECL (W)	Flux lumineux (lm)	Faisceau (°)	Température de couleur (K)	IRC	Gradable (O/N)	Durée de vie (h)	Classe Énergétique	Multiple de vente	Unité fact.	DEEE HT	PU HT
✓ OSR 961722	PARATHOM CLA40 FIL CLAIRE 827 E27	E27	4	470		2700	80	non	15000	A++	1	P.	0,16 €	13,10 €
✓ OSR 817135	PARATHOM CLA40 GL DEPOLIE 827 E27	E27	4	470		2700	80	non	15000	A++	1	P.	0,16 €	12,60 €
✓ OSR 817470	PARATHOM CLA40 FIL CLAIRE 840 E27	E27	4	470		4000	80	non	15000	A++	1	P.	0,16 €	12,60 €
OSR 808584	PARATHOM CLA40 GL DEPOLIE 840 E27	E27	4	470		4000	80	non	15000	A++	1	P.	0,16 €	12,60 €
✓ OSR 100794	PARATHOM DIM CLA40 FIL CL 827 E27	E27	5	470		2700	80	oui	15000	A+	1		0,16 €	16,94 €
✓ OSR 100770	PARATHOM DIM CLA40 GL DEPOLIE 827 E27	E27	5	470		2700	80	oui	15000	A+	1	P.	0,16 €	16,94 €
OSR 817173	PARATHOM CLA60 FIL CLAIRE 840 E27	E27	6,5	806		4000	80	non	15000	A++	1	P.	0,16 €	13,36 €
✓ OSR 961654	PARATHOM CLA60 FIL CLAIRE 827 E27	E27	7	806		2700	80	non	15000	A++		P.	0,16 €	13,76 €
✓ OSR 817234	PARATHOM CLA60 GL DEPOLIE 827 E27	E27	7	806		2700	80	non	15000	A++	1	P.	0,16 €	13,36 €
✓ OSR 808416	PARATHOM CLA60 GL DEPOLIE 840 E27	E27	7	806		4000	80	non	15000	A++	1	P.	0,16 €	13,36 €
OSR 100978	PARATHOM DIM CLA60 FIL CL 827 E27	E27	7,5	806		2700	80	oui	15000	A+	1	P.	0,16 €	19,86 €
OSR 100954	PARATHOM DIM CLA60 GL DEPOLIE 827 E27	E27	7,5	806		2700	80	oui	15000	A+	1	P.	0,16 €	19,86 €
✓ OSR 100879	PARATHOM DIM CLA60 GL DEPOLIE 840 E27	E27	7,5	806		4000	80	oui	15000	A+	1		0,16 €	19,86 €
✓ OSR 961708	PARATHOM CLA75 FIL CLAIRE 827 E27	E27	8	1055		2700	80	non	15000	A++		P.	0,16 €	16,48 €
OSR 808362	PARATHOM CLA75 GL DEPOLIE 827 E27	E27	8	1055		2700	80	non	15000	A++		P.	0,16 €	15,85 €
OSR 817456	PARATHOM CLA75 FIL CLAIRE 840 E27	E27	8	1055		4000	80	non	15000	A++	1	P.	0,16 €	15,85 €
✓ OSR 808379	PARATHOM CLA75 GL DEPOLIE 840 E27	E27	8	1055		4000	80	non	15000	A++	1	P.	0,16 €	15,85 €
✓ OSR 101074	PARATHOM DIM CLA75 FIL CL 827 E27	E27	8,5	1055		2700	80	oui	15000	A++	1		0,16 €	284,86 €
OSR 101050	PARATHOM DIM CLA75 GL DEPOLIE 827 E27	E27	8,5	1055		2700	80	oui	15000	A++	1	P.	0,16 €	24,34 €
OSR 107762	PARATHOM DIM CLA75 GL DEPOLIE 840 E27	E27	8,5	1055		4000	80	oui	15000	A++	1	P.	0,16 €	24,34 €
✓ OSR 817159	PARATHOM CLA100 FIL CLAIRE 827 E27	E27	11	1521		2700	80	non	10000	A++		P.	0,16 €	22,72 €
✓ OSR 817210	PARATHOM CLA100 GL DEPOLIE 827 E27	E27	11	1521		2700	80	non	10000	A++		P.	0,16 €	22,72 €
OSR 124622	PARATHOM CLA100 FIL CLAIRE 840 E27	E27	11	1521		4000	80	non	10000	A++		P.	0,16 €	22,90 €
OSR 149700	PARATHOM DIM CLA100 FIL CL 827 E27	E27	12	1521		2700	80	oui	15000	A++	1	P.	0,16 €	29,79 €
OSR 149687	PARATHOM DIM CLA100 GL DEPOLIE 827 E27	E27	12	1521		2700	80	oui	15000	A++		P.	0,16 €	29,79 €
OSR 118294	PARATHOM CLA150 GL DEPOLIE 827 E27	E27	18	2500		2700	80	non	15000	A++		P.	0,16 €	46,73 €

Caractéristiques techniques, Conditionnement, Multiple de vente, Unité de facturation, visuels, Euroclasse, DEEE HT, PU HT en Euros et hors DEEE et Eco-mobilier; donnés à titre indicatif et susceptibles de modifications sans préavis. Ils ne nous engagent qu'après confirmation expresse. Les prix unitaires indiqués sont ceux des réseaux COAXEL, REXEL et SCT, ils ne s'appliquent pas pour le réseau ESPACE ELEC.

Pour plus d'informations, consultez votre agence habituelle ou connectez-vous sur notre site internet rexel.fr - N.C-nous consulter.

✓ Produit stocké

# SOURCES

## LAMPES LED

### LAMPES LED 230V À FILAMENTS FORME STANDARD



Référence	Désignation	Culot	Puissance ECL (W)	Flux lumineux (lm)	Faisceau (°)	Température de couleur (K)	IRC	Gradable (O/N)	Durée de vie (h)	Classe Énergétique	Multiple de vente	Unité fact.	DEEE HT	PU HT
<b>OSR 118218</b>	PARATHOM CLA150 GL DEPOLIE 840 E27	E27	18	2500		4000	80	non	15000	A++	1	P.	0,16 €	46,73 €
<b>OSR 134447</b>	PARAPRO DIM CLA40 FIL CL 927 E27	E27	5	470		2700	95	oui	15000	A+	1	P.	0,16 €	31,35 €
<b>OSR 134485</b>	PARAPRO DIM CLA60 FIL CL 927 E27	E27	8	806		2700	95	oui	15000	A+	1	P.	0,16 €	38,17 €
<b>OSR 119147</b>	1906 LED CLA13 FILGOLD 825 E27	E27	1.4	120		2500	80	non	15000	A++	1	P.	0,16 €	7,82 €
<b>OSR 119185</b>	1906 LED CLA22 FILGOLD 825 E27	E27	2.5	225		2500	80	non	15000	A++	1	P.	0,16 €	7,82 €
<b>OSR 119246</b>	1906 LED CLA36 FILGOLD 825 E27	E27	4.5	420		2500	80	non	15000	A+	1	P.	0,16 €	8,11 €
<b>OSR 119260</b>	1906 LED CLASS FILGOLD 825 E27	E27	7	725		2500	80	non	15000	A+	1	P.	0,16 €	10,72 €
<b>OSR 119307</b>	1906 LED CLA68 FILGOLD 825 E27	E27	8	950		2500	80	non	15000	A++	1	P.	0,16 €	13,91 €
<b>OSR 114739</b>	STAR CLA34 FILMIRROR SILVER827 E27BLI	E27	4	380		2700	80	non	15000	A+	1	P.	0,16 €	13,14 €
✓ <b>OSR 114593</b>	PARA CLA51 FILMIRROR SILVER 827 E27	E27	7	650		2700	80	non	15000	A+	1		0,16 €	14,41 €
✓ <b>ARI 20022</b>	AMBER LED E27 P60 3,5W DIM	E27	3.5	130	360	2200	80	oui	25000	A	1	P.	0,16 €	38,83 €
✓ <b>PHI 744116</b>	Vintage LEDbulb Filament Spirale Standard 2,3-14W E27 2000K Ambrée	E27	2.3	125		2000	80	oui	15000	A+	1	P.	0,16 €	45,41 €
<b>PHI 808672</b>	Classic LEDbulb Filament Standard 4,3-40W E27 2700K Claire	E27	4	470		2700	80	non	15000	A++			-	N.C
<b>PHI 808719</b>	Classic LEDbulb Filament Standard 4,3-40W E27 4000K Claire	E27	4	540		4000	80	non	15000	A++			-	N.C
<b>PHI 810798</b>	Classic LEDbulb Filament Standard DimTone 8,5-60W E27 2700K Claire	E27	6	806		2200-2700	80	oui	15000	A+			-	N.C
✓ <b>PHI 742730</b>	Classic LEDbulb Filament Standard 7-60W E27 2700K Claire	E27	7	806		2700	80	non	15000	A++	1	P.	0,16 €	13,49 €
<b>PHI 809518</b>	Classic LEDbulb Filament Standard 8-75W E27 2700K Claire	E27	7.5	1055		2700	80	non	15000	A++			-	N.C
<b>PHI 742617</b>	Classic LEDbulb Filament Standard 8-75W E27 4000K Claire	E27	7.5	1055		4000	80	non	15000	A++	1	P.	0,16 €	17,35 €
<b>PHI 809594</b>	Classic LEDbulb Filament Standard 11-100W E27 2700K Claire	E27	10	1521		2700	80	non	15000	A++			-	N.C
✓ <b>PHI 742679</b>	Classic LEDbulb Filament Standard 11-100W E27 4000K Claire	E27	10	1521		4000	80	non	15000	A++	1	P.	0,16 €	24,85 €
✓ <b>OSR 061651</b>	PARATHOM CLA40 FIL CLAIRE 827 B22	B22	4	470		2700	80	non	15000	A++	1	P.	0,16 €	13,05 €
<b>OSR 061736</b>	PARATHOM CLA40 GL DEPOLIE 827 B22	B22	4	470		2700	80	non	15000	A++	1	P.	0,16 €	13,05 €

Caractéristiques techniques, Conditionnement, Multiple de vente, Unité de facturation, visuels, Euroclasse, DEEE HT, PU HT en Euros et hors DEEE et Eco-mobilier; donnés à titre indicatif et susceptibles de modifications sans préavis. is ne nous engageant qu'après confirmation expresse. Les prix unitaires indiqués sont ceux des réseaux COAXEL, REXEL et SCT, ils ne s'appliquent pas pour le réseau ESPACE ELEC. Pour plus d'informations, consultez votre agence habituelle ou connectez-vous sur notre site internet rexel.fr - N.C-nous consulter.

✓ Produit stocké



## LAMPES LED 230V À FILAMENTS FORME STANDARD

OSRAM PHILIPS aric

Référence	Désignation	Culot	Puissance ECL (W)	Flux lumineux (lm)	Faisceau (°)	Température de couleur (K)	IRC	Gradable (O/N)	Durée de vie (h)	Classe Énergétique	Multiple de vente	Unité fact.	DEEE HT	PU HT
✓ OSR 061675	PARATHOM CLA60 FIL CLAIRE 827 B22	B22	7	806		2700	80	non	15000	A++	1	P.	0,16 €	14,02 €
✓ OSR 061798	PARATHOM CLA60 GL DEPOLIE 827 B22	B22	7	806		2700	80	non	15000	A++	1	P.	0,16 €	14,02 €
OSR 100916	PARATHOM DIM CLA60 FIL CL 827 B22	B22d	7,5	806	-	2700	80	oui	15000	A+	1		0,16 €	64,69 €
OSR 100893	PARATHOM DIM CLA60 GL DEPOLIE 827 B22	B22d	7,5	806	-	2700	80	oui	15000	A+	1		0,16 €	19,86 €

## LAMPES LED 230V À FILAMENTS FORME EDISON

OSRAM PHILIPS aric

Référence	Désignation	Culot	Puissance ECL (W)	Flux lumineux (lm)	Faisceau (°)	Température de couleur (K)	IRC	Gradable (O/N)	Durée de vie (h)	Classe Énergétique	Multiple de vente	Unité fact.	DEEE HT	PU HT
✓ OSR 962125	PARATHOM EDISON 25 CLAIRE 827 E27	E27	2,8	250		2700	80	non	15000	A++	1	P.	0,16 €	23,47 €
✓ OSR 972810	PARATHOM EDISON 40 CLAIRE 827 E27	E27	4	470		2700	80	non	15000	A++	1	P.	0,16 €	25,50 €
✓ OSR 972834	PARATHOM EDISON 60 CLAIRE 827 E27	E27	7	806		2700	80	non	15000	A++	1	P.	0,16 €	26,31 €
✓ OSR 808706	1906 LED EDISON 22 824 FIL GOLD E27	E27	2,8	200		2400	80	non	15000	A+	1	P.	0,16 €	18,83 €
✓ OSR 962095	1906 LED EDISON 36 824 FIL GOLD E27	E27	4	380		2400	80	non	15000	A+	1	P.	0,16 €	21,17 €
OSR 092112	1906 LED EDISON 25 FIL GOLD 820 E27	E27	5	250		2000	80	non	15000	A			-	N.C
✓ OSR 972360	1906 LED EDISON 55 824 FIL GOLD DIM E27	E27	6,5	650		2400	80	oui	15000	A+	1	P.	0,16 €	23,03 €
✓ PHI 744130	Vintage LEDbulb Filament Spirale Edison 5-25W E27 2000K Ambrée	E27	5	250		2000	80	non	15000	A	1	P.	0,16 €	53,55 €
PHI 810835	Classic LEDbulb Filament Edison DimTone 8,5-60W E27 2700K Claire	E27	8,5	806		2200-2700	80	oui	15000	A+			-	N.C
✓ ARI 20020	AMBER LED E27 ST64 4W DIM	E27	4	150	360	2200	80	oui	25000	A	1	P.	0,16 €	44,07 €

## LAMPES LED 230V À FILAMENTS FORME GLOBE

OSRAM PHILIPS aric

Référence	Désignation	Culot	Puissance ECL (W)	Flux lumineux (lm)	Faisceau (°)	Température de couleur (K)	IRC	Gradable (O/N)	Durée de vie (h)	Classe Énergétique	Multiple de vente	Unité fact.	DEEE HT	PU HT
✓ OSR 962101	PARATHOM GLOBE125 25 FIL CLAIRE 827 E27	E27	2,8	250		2700	80	non	15000	A++	1	P.	0,16 €	22,26 €
✓ OSR 972797	PARATHOM GLOBE125 40 FIL CLAIRE 827 E27	E27	4	470		2700	80	non	15000	A++	1	P.	0,16 €	25,30 €
✓ OSR 959231	PARATHOM GLOBE95 60 GL DEPOLIE 827 E27	E27	7	806		2700	80	non	15000	A++	1	P.	0,16 €	27,11 €
✓ OSR 972773	PARATHOM GLOBE125 60 FIL CLAIRE 827 E27	E27	7	806		2700	80	non	15000	A++	1	P.	0,16 €	27,52 €
✓ OSR 815810	PARATHOM GLOBE95 100 GL DEPOLIE 827 E27	E27	11	1521		2700	80	non	15000	A++	1	P.	0,16 €	29,60 €
OSR 110984	LEDSTAR GLOBE125 60 FIL CL 840 E27	E27	7	806		4000	80	non	15000	A++	1	P.	0,16 €	26,65 €
OSR 111530	LEDSTAR GLOBE95 60 GL DEPOLIE 840 E27	E27	7	806		4000	80	non	15000	A++	1	P.	0,16 €	26,65 €
OSR 111998	LEDSTAR GLOBE95 100 GL DEPOLIE 840 E27	E27	11,5	1521		4000	80	non	15000	A++	1	P.	0,16 €	30,52 €
✓ OSR 112285	PARADIM GLOBE95 75 GL DEPOLIE 827 E27	E27	8,5	1055		2700	80	oui	15000	A++	1		0,16 €	25,31 €
OSR 112322	PARADIM GLOBE95 100 GL DEPOLIE 827 E27	E27	12	1521		2700	80	oui	15000	A++	1	P.	0,16 €	35,44 €

Caractéristiques techniques, Conditionnement, Multiple de vente, Unité de facturation, visuels, Euroclasse, DEEE HT, PU HT en Euros et hors DEEE et Eco-mobilier; donnés à titre indicatif et susceptibles de modifications sans préavis, ils ne nous engagent qu'après confirmation expresse. Les prix unitaires indiqués sont ceux des réseaux COAXEL, REXEL et SCT, ils ne s'appliquent pas pour le réseau ESPACE ELEC.

Pour plus d'informations, consultez votre agence habituelle ou connectez-vous sur notre site internet rexel.fr - N.C-nous consulter.

✓ Produit stocké



# SOURCES

## LAMPES LED

### LAMPES LED 230V À FILAMENTS FORME GLOBE



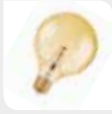
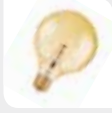

ÉCLAIRAGE

Référence	Désignation	Culot	Puissance ECL (W)	Flux lumineux (lm)	Faisceau (°)	Température de couleur (K)	IRC	Gradable (D/N)	Durée de vie (h)	Classe Énergétique		Multiple de vente	Unité fact.	DEEE HT	PU HT
✓ OSR 808980	1906 LED GLOBE125 22 824 FIL GOLD E27	E27	2.8	200		2400	80	non	15 000	A+		1	P.	0,16 €	19,12 €
✓ OSR 962071	1906 LED GLOBE125 36 824 FIL GOLD E27	E27	4	380		2400	80	oui	15 000	A+		1	P.	0,16 €	23,03 €
OSR 092136	1906 LED GLOBE125 25 FIL GOLD 820 E27	E27	5	250		2000	80	non	15 000	A		1	P.	0,16 €	32,74 €
OSR 092013	1906 LED GLOBE200 28 FIL GOLD 820 E27	E27	5	300		2000	80	non	15 000	A		1	P.	0,16 €	78,37 €
✓ OSR 808997	1906 LED GLOBE125 55 824 FIL GOLD E27 DIM	E27	6.5	650		2400	80	non	15 000	A+		1	P.	0,16 €	30,11 €
✓ OSR 809406	1906 LED GLOBE125 55 824 FIL GOLD E27	E27	7	650		2400	80	non	15 000	A+		1	P.	0,16 €	25,49 €
OSR 091931	1906 LED GLOBE125 52MIRRORBLACK827 E27	E27	7	680		2700	80	non	15 000	A+		1	P.	0,16 €	32,90 €
✓ PHI 744154	Vintage LEDglobe Filament Spirale S-25W E27 2000K Ambrée	E27	2.5	250		2000	80	non	15 000	A		1	P.	0,16 €	58,26 €
✓ ARI 20021	AMBER LED E27 G125 3,5W DIM	E27	3.5	130	360	2200	80	oui	25 000	A		1	P.	0,16 €	47,56 €

### LAMPES LED 230V À FILAMENTS FORME SPHÉRIQUE



Référence	Désignation	Culot	Puissance ECL (W)	Flux lumineux (lm)	Faisceau (°)	Température de couleur (K)	IRC	Gradable (D/N)	Durée de vie (h)	Classe Énergétique		Multiple de vente	Unité fact.	DEEE HT	PU HT
OSR 815094	PARATHOM CLP15 FIL CLAIRE 827 E14	E14	1.6	136		2700	80	non	15 000	A++		1	P.	0,16 €	12,41 €
✓ OSR 961791	PARATHOM CLP25 FIL CLAIRE 827 E14	E14	2.8	250		2700	80	non	15 000	A++		1	P.	0,16 €	13,15 €
OSR 959330	PARATHOM CLP25 GL DEPOLIE 827 E14	E14	2.8	250		2700	80	non	15 000	A++		1	P.	0,16 €	13,15 €
OSR 108165	PARATHOM DIM CLP25 FIL CL 827 E14	E14	3.3	250		2700	80	oui	15 000	A+		1	P.	0,16 €	15,19 €
OSR 101319	PARATHOM DIM CLP25 GL DEPOLIE 827 E14	E14	3.3	250		2700	80	oui	15 000	A+		1		0,16 €	15,19 €

Caractéristiques techniques, Conditionnement, Multiple de vente, Unité de facturation, visuels, Euroclasse, DEEE HT, PU HT en Euros et hors DEEE et Eco-mobilier; donnés à titre indicatif et susceptibles de modifications sans préavis. is ne nous engageant qu'après confirmation expresse. Les prix unitaires indiqués sont ceux des réseaux COAXEL, REXEL et SCT, ils ne s'appliquent pas pour le réseau ESPACE ELEC. Pour plus d'informations, consultez votre agence habituelle ou connectez-vous sur notre site internet rexel.fr - N.C-nous consulter.

✓ Produit stocké

# LAMPES LED 230V À FILAMENTS FORME SPHÉRIQUE



Référence	Désignation	Culot	Puissance ECL (W)	Flux lumineux (lm)	Faisceau (°)	Température de couleur (K)	IRC	Gradable (O/N)	Durée de vie (h)	Classe Énergétique		Multiple de vente	Unité fact.	DEEE HT	PU HT
✓ OSR 961777	PARATHOM CLP40 FIL CLAIRE 827 E14	E14	4	470		2700	80	non	15000	A++		1	P.	0,16 €	14,30 €
✓ OSR 959323	PARATHOM CLP40 GL DEPOLIE 827 E14	E14	4	470		2700	80	non	15000	A++		1	P.	0,16 €	14,57 €
OSR 112483	PARATHOM CLP40 FIL CLAIRE 840 E14	E14	4	470		4000	80	non	15000	A++		1	P.	0,16 €	11,88 €
✓ OSR 101418	PARATHOM DIM CLP40 FIL CL 827 E14	E14	5	470		2700	80	oui	15000	A+		1		0,16 €	17,14 €
OSR 101395	PARATHOM DIM CLP40 GL DEPOLIE 827 E14	E14	5	470		2700	80	oui	15000	A+		1		0,16 €	17,14 €
✓ OSR 101494	PARATHOM DIM CLP60 GL DEPOLIE 827 E14	E14	6	806		2700	80	oui	15000	A++		1		0,16 €	20,25 €
OSR 134546	PARAPRO DIM CLP40 FIL CL 927 E14	E14	5	470		2700	97	oui	15000	A+		1	P.	0,16 €	27,26 €
OSR 108363	PARATHOM CLP60 FIL CLAIRE 827 E14	E14	6	806		2700	80	non	15000	A++		1	P.	0,16 €	17,14 €
OSR 108325	PARATHOM CLP60 GL DEPOLIE 827 E14	E14	6	806		2700	80	non	15000	A++		1	P.	0,16 €	17,14 €
OSR 119543	1906 LED CLP13 FILGOLD 825 E14	E14	1.4	120	-	2500	80	non	15000	A++		1	P.	0,16 €	7,82 €
OSR 119567	1906 LED CLP22 FILGOLD 825 E14	E14	2.5	225	-	2500	80	non	15000	A++		1	P.	0,16 €	7,82 €
OSR 119581	1906 LED CLP36 FILGOLD 825 E14	E14	4.5	420	-	2500	80	non	15000	A+		1	P.	0,16 €	10,72 €
✓ PHI 574133	CLA LEDLuster ND 2-25W P45 E14 827 CL	E14	2	250		2700	80	non	15000	A++		1	P.	0,16 €	11,55 €
PHI 809716	Classic LEDLuster Filament 4.3-40W E14 2700K Claire	E14	4.3	470		2700	80	non	15000	A++			-		N.C
PHI 709900	Classic LEDLuster Filament Dim 5-40W E14 2700K Claire	E14	5	470		2700	80	oui	15000	A+		1	P.	0,16 €	23,13 €
✓ OSR 815117	PARATHOM CLP15 FIL CLAIRE 827 E27	E27	1.6	136		2700	80	non	15000	A++		1	P.	0,16 €	12,41 €
OSR 961838	PARATHOM CLP25 FIL CLAIRE 827 E27	E27	2.8	250		2700	80	non	15000	A++		1	P.	0,16 €	13,15 €
OSR 815155	PARATHOM CLP25 GL DEPOLIE 827 E27	E27	2.8	250		2700	80	non	15000	A++		1	P.	0,16 €	12,41 €
OSR 101333	PARATHOM DIM CLP25 GL DEPOLIE 827 E27	E27	3.3	250	-	2700	80	oui	15000	A+		1	P.	0,16 €	15,19 €
✓ OSR 959361	PARATHOM CLP40 GL DEPOLIE 827 E27	E27	4	470		2700	80	non	15000	A++		1	P.	0,16 €	14,57 €
OSR 101456	PARATHOM DIM CLP40 FIL CL 827 E27	E27	5	470	-	2700	80	oui	15000	A+		1	P.	0,16 €	17,14 €
✓ OSR 101432	PARATHOM DIM CLP40 GL DEPOLIE 827 E27	E27	5	470	-	2700	80	oui	15000	A+		1		0,16 €	17,14 €
OSR 134560	PARAPRO DIM CLP40 FIL CL 927 E27	E27	5	470	-	2700	97	oui	15000	A+		1	P.	0,16 €	288,61 €
OSR 108424	PARATHOM CLP60 FIL CLAIRE 827 E27	E27	6	806	-	2700	80	non	15000	A++		1	P.	0,16 €	17,14 €
✓ PHI 574157	Classic LEDLuster Filament 2-25W E27 2700K Claire	E27	2	250		2700	80	non	15000	A++		1	P.	0,16 €	11,55 €
PHI 809730	Classic LEDLuster Filament 4.3-40W E27 2700K Claire	E27	4.3	470		2700	80	non	15000	A++			-		N.C
PHI 703038	CorePro LEDLuster 7-60W E27 2700K Dépolie	E27	7	806		2700	80	non	15000	A++		1	P.	0,16 €	22,49 €
✓ OSR 061873	PARATHOM CLP40 GL DEPOLIE 827 B22	B22	4	470		2700	80	non	15000	A++		1	P.	0,16 €	14,60 €
✓ OSR 101371	PARATHOM DIM CLP40 GL DEPOLIE 827 B22	B22d	5	470	-	2700	80	oui	15000	A+		1		0,16 €	17,14 €

Caractéristiques techniques, Conditionnement, Multiple de vente, Unité de facturation, visuels, Euroclasse, DEEE HT, PU HT en Euros et hors DEEE et Eco-mobilier: donnés à titre indicatif et susceptibles de modifications sans préavis, ils ne nous engagent qu'après confirmation expresse. Les prix unitaires indiqués sont ceux des réseaux COAXEL, REXEL et SCT, ils ne s'appliquent pas pour le réseau ESPACE ELEC.

Pour plus d'informations, consultez votre agence habituelle ou connectez-vous sur notre site internet rexel.fr - N.C-nous consulter.

✓ Produit stocké

**rexel.fr**

100% connecté avec votre métier



1 million de produits sur tous vos écrans



Conditions d'achats personnalisées



Devis en ligne



Visibilité des stocks et délais



Commande avant 18h = livraison le lendemain



Click & Collect



Suivi des commandes et factures

### LAMPES LED 230V À FILAMENTS FORME FLAMME

OSRAM PHILIPS aric

Référence	Désignation	Culot	Puissance ECL (W)	Flux lumineux (lm)	Faisceau (°)	Température de couleur (K)	IRC	Gradable (D/N)	Durée de vie (h)	Classe Énergétique	Image	Multiple de vente	Unité fact.	DEEE HT	PU HT
OSR 814851	PARATHOM CLB15 FIL CLAIRE 827 E14	E14	1,6	136		2700	80	non	15000	A++		1	P.	0,16 €	12,41 €
✓ OSR 961746	PARATHOM CLB25 FIL CLAIRE 827 E14	E14	2,8	250		2700	80	non	15000	A++		1	P.	0,16 €	12,91 €
OSR 941762	PARATHOM CLB25 GL DEPOLIE 827 E14	E14	2,8	250		2700	80	non	15000	A++		1	P.	0,16 €	13,15 €
OSR 107540	PARATHOM DIM CLB25 FIL CL 827 E14	E14	3,3	250	-	2700	80	oui	15000	A+		1	P.	0,16 €	15,19 €
OSR 101135	PARATHOM DIM CLB25 GL DEPOLIE 827 E14	E14	3,3	250	-	2700	80	oui	15000	A+		1		0,16 €	15,19 €
✓ OSR 961661	PARATHOM CLB40 FIL CLAIRE 827 E14	E14	4	470		2700	80	non	15000	A++		1	P.	0,16 €	14,02 €
✓ OSR 959194	PARATHOM CLB40 GL DEPOLIE 827 E14	E14	4	470		2700	80	non	15000	A++		1	P.	0,16 €	14,57 €
✓ OSR 961890	PARATHOM CLB40 FIL CLAIRE 827 E14	E14	4	470		2700	80	non	15000	A++		1	P.	0,16 €	16,04 €
✓ OSR 961913	PARATHOM CLB40 FIL CLAIRE 827 E14	E14	4	470		2700	80	non	15000	A++		1	P.	0,16 €	16,19 €
OSR 114654	PARATHOM CLB40 FIL CLAIRE 840 E14	E14	4	470	-	4000	80	non	15000	A++		1	P.	0,16 €	11,88 €
OSR 134522	PARAPRO DIM CLB40 FIL CL 927 E14	E14	5	470	-	2700	97	oui	15000	A+		1	P.	0,16 €	27,26 €
✓ OSR 101210	PARATHOM DIM CLB40 FIL CL 827 E14	E14	5	470	-	2700	80	oui	15000	A+		1		0,16 €	17,14 €
✓ OSR 101197	PARATHOM DIM CLB40 GL DEPOLIE 827 E14	E14	5	470	-	2700	80	oui	15000	A+		1		0,16 €	17,14 €
OSR 116313	PARATHOM CLB60 FIL CLAIRE 827 E14	E14	6	806	-	2700	80	non	15000	A++		1	P.	0,16 €	17,14 €
OSR 116290	PARATHOM CLB60 GL DEPOLIE 827 E14	E14	6	806	-	2700	80	non	15000	A++		1	P.	0,16 €	17,14 €
OSR 119345	1906 LED CLB13 FILGOLD 825 E14	E14	1,4	120		2500	80	non	15000	A++		1	P.	0,16 €	7,82 €
OSR 119482	1906 LED CLB13 FILGOLD 825 E14	E14	1,4	120		2500	80	non	15000	A++		1	P.	0,16 €	7,82 €

Caractéristiques techniques, Conditionnement, Multiple de vente, Unité de facturation, visuels, Euroclasse, DEEE HT, PU HT en Euros et hors DEEE et Eco-mobilier; donnés à titre indicatif et susceptibles de modifications sans préavis. is ne nous engageant qu'après confirmation expresse. Les prix unitaires indiqués sont ceux des réseaux COAXEL, REXEL et SCT, ils ne s'appliquent pas pour le réseau ESPACE ELEC. Pour plus d'informations, consultez votre agence habituelle ou connectez-vous sur notre site internet rexel.fr - N.C.=nous consulter.

✓ Produit stocké

## LAMPES LED 230V À FILAMENTS FORME FLAMME



Référence	Désignation	Culot	Puissance ECL (W)	Flux lumineux (lm)	Faisceau (°)	Température de couleur (K)	IRC	Gradable (O/N)	Durée de vie (h)	Classe Énergétique	Multiple de vente	Unité fact.	DEEE HT	PU HT
<b>OSR 119420</b>	1906 LED CLB13 FILGOLD 825 E14	E14	1,4	120		2500	80	non	15000	A++	1	P.	0,16 €	7,82 €
<b>OSR 119369</b>	1906 LED CLB22 FILGOLD 825 E14	E14	2,5	225		2500	80	non	15000	A++	1	P.	0,16 €	7,82 €
<b>OSR 119505</b>	1906 LED CLBW22 FILGOLD 825 E14	E14	2,5	225		2500	80	non	15000	A++	1	P.	0,16 €	7,82 €
<b>OSR 119444</b>	1906 LED CLBA22 FILGOLD 825 E14	E14	2,5	225		2500	80	non	15000	A++	1	P.	0,16 €	7,82 €
<b>OSR 119383</b>	1906 LED CLB36 FILGOLD 825 E14	E14	4,5	420		2500	80	non	15000	A+	1	P.	0,16 €	7,82 €
<b>PHI 574119</b>	CLA LEDCandle ND 2-25W ST35 E14 827 CL	E14	2	250		2700	80	non	15000	A++	1	P.	0,16 €	11,55 €
<b>PHI 574072</b>	CLA LEDCandle ND 2-25W B35 E14 827 CL	E14	2	250		2700	80	non	15000	A++	1	P.	0,16 €	11,55 €
<b>PHI 574096</b>	CLA LEDCandle ND 2-25W BA35 E14 827 CL	E14	2	250		2700	80	non	15000	A++	1	P.	0,16 €	11,55 €
<b>ARI 20023</b>	AMBER LED E14 C35 2,5W DIM	E14	2,5	75	360	2200	80	oui	25000	A	1	P.	0,16 €	29,90 €
<b>OSR 114302</b>	PARATHOM CLB40 FIL CLAIRE 827 E27	E27	4	470		2700	80	non	15000	A++	1	P.	0,16 €	11,88 €
<b>OSR 116252</b>	PARATHOM DIM CLB40 FIL CL 827 E27	E27	5	470		2700	80	oui	15000	A+	1	P.	0,16 €	17,14 €
<b>PHI 767498</b>	Vintage LEDcandle Filament 2,3-14W E27 2000K Ambrée	E27	1,4	125		2000	80	Non-Dim	15000	A+	1	P.	0,16 €	37,01 €
<b>OSR 061750</b>	PARATHOM CLB25 FIL CLAIRE 827 B22	B22	2,8	250		2700	80	non	15000	A++	1	P.	0,16 €	13,24 €
<b>OSR 061774</b>	PARATHOM CLB40 FIL CLAIRE 827 B22	B22	4	470		2700	80	non	15000	A++	1	P.	0,16 €	14,60 €
<b>OSR 061859</b>	PARATHOM CLB40 GL DEPOLIE 827 B22	B22	4	470		2700	80	non	15000	A++	1	P.	0,16 €	14,60 €
<b>PHI 766903</b>	Classic LEDcandle Filament 2-25W B22 2700K Claire	B22	2	250		2700	80	non	15000	A++		-		N.C
<b>PHI 808573</b>	Classic LEDcandle Filament 4,3-40W B22 2700K Claire	B22	4,3	470		2700	80	non	15000	A++		-		N.C
<b>OSR 101173</b>	PARATHOM DIM CLB40 GL DEPOLIE 827 B22	B22d	5	470		2700	80	oui	15000	A+	1	P.	0,16 €	17,14 €

## LAMPES LED 230V À FILAMENTS FORME STICK



Référence	Désignation	Culot	Puissance ECL (W)	Flux lumineux (lm)	Température de couleur (K)	IRC	Gradable (O/N)	Durée de vie (h)	Classe Énergétique	Multiple de vente	Unité fact.	DEEE HT	PU HT
<b>PHI 815120</b>	LED Giant Stick Modern Filament Smoky 6,5-25W E27 Ambrée CW Comp. Variateur 1CT/2	E27	2,5	270	4000	80	oui	15000	A			-	N.C
<b>PHI 803516</b>	LED Giant Stick Vintage Filament Ballerina 6,5-40W E27 Claire Ambrée WW Comp. Variateur 1CT/2	E27	4	470	2000	80	oui	15000	A+			-	N.C

## LAMPES LED 230V À FILAMENTS FORME TUBULAIRE



Référence	Désignation	Culot	Puissance ECL (W)	Flux lumineux (lm)	Faisceau (°)	Température de couleur (K)	IRC	Gradable (O/N)	Durée de vie (h)	Classe Énergétique	Multiple de vente	Unité fact.	DEEE HT	PU HT
<b>OSR 808171</b>	1906 LED TUBE 20 824 FIL GOLD E27	E27	2,8	200		2400	80	non	15000	A+	1	P.	0,16 €	17,33 €
<b>OSR 808188</b>	1906 LED TUBE 35 824 FIL GOLD E27	E27	4	400		2400	80	non	15000	A++	1	P.	0,16 €	19,60 €
<b>OSR 114449</b>	1906 LEDDIM TUBE35 FIL GOLD 824 E27	E27	4,5	400		2400	80	oui	15000	A+	1	P.	0,16 €	16,80 €

Caractéristiques techniques, Conditionnement, Multiple de vente, Unité de facturation, visuels, Euroclasse, DEEE HT, PU HT en Euros et hors DEEE et Eco-mobilier; donnés à titre indicatif et susceptibles de modifications sans préavis. ils ne nous engagent qu'après confirmation expresse. Les prix unitaires indiqués sont ceux des réseaux COAXEL, REXEL et SCT, ils ne s'appliquent pas pour le réseau ESPACE ELEC.

Pour plus d'informations, consultez votre agence habituelle ou connectez-vous sur notre site internet rexel.fr - N.C-nous consulter.

✔ Produit stocké









# SOURCES

## LAMPES LED

### LAMPES LED 230V À FILAMENTS FORME DECO



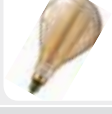

ÉCLAIRAGE

Référence	Désignation	Culot	Puissance ECL (W)	Flux lumineux (lm)	Faisceau (°)	Température de couleur (K)	IRC	Gradable (O/N)	Durée de vie (h)	Classe Énergétique		Multiple de vente	Unité fact.	DEEE HT	PU HT
OSR 91979	1906 LED OVAL40 FILGOLD 825 E27	E27	4,5	470		2500	80	non	15000	A+		1	P.	0,16 €	40,36 €
OSR 92037	1906 LED PINECONE40 FILGOLD 825 E27	E27	4,5	470		2500	80	non	15000	A+		1	P.	0,16 €	32,74 €
OSR 92051	1906 LED MUSHROOM40 FILGOLD 825 E27	E27	4,5	470		2500	80	non	15000	A+		1	P.	0,16 €	32,74 €
OSR 91955	1906 LED DIAMOND40 FILGOLD 825 E27	E27	4,5	470		2500	80	non	15000	A+		1	P.	0,16 €	32,74 €
OSR 92075	1906 LED STAR40 FILGOLD 825 E27	E27	4,5	470		2500	80	non	15000	A+		1	P.	0,16 €	32,74 €
OSR 92099	1906 LED HEART40 FILGOLD 825 E27	E27	4,5	470		2500	80	non	15000	A+		1	P.	0,16 €	32,74 €
OSR 091993	1906 LED CLA160 28 FILGOLD28 820 E27	E27	5	300	-	2000	80	non	15000	A		1	P.	0,16 €	78,37 €
PHI 815106	LED Giant Standard Modern Filament Smoky 6,5-25W E27 Ambrée CW Comp. Variateur 1CT/2	E27	2,5	270		4000	80	oui	15000	A				-	N.C
PHI 815069	LED Giant Globe Modern Filament Smoky 6,5-25W E27 Ambrée CW Comp. Variateur 1CT/2	E27	2,5	270		4000	80	oui	15000	A				-	N.C
✓ PHI 768129	Vintage Giant LEDbulb Filament Spirale Globe 5-25W E27 2000K Ambrée	E27	2,5	300		2000	80	non	15000	A		1	P.	0,16 €	145,66 €
✓ PHI 768105	Vintage Giant LEDbulb Filament Spirale Standard 5-25W E27 2000K Ambrée	E27	2,5	300		2000	80	non	15000	A		1	P.	0,16 €	137,94 €
PHI 803493	LED Giant Standard Vintage Filament Ballerina 6,5-40W E27 Claire Ambrée WW Comp. Variateur 1CT/2	E27	4	470		2000	80	oui	15000	A+				-	N.C
PHI 803479	LED Giant Globe Vintage Filament Ballerina 6,5-40W E27 Claire Ambrée WW Comp. Variateur 1CT/2	E27	4	470		2000	80	oui	15000	A+				-	N.C

### LAMPES LED 230V FORME STANDARD CULOT E27

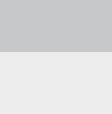
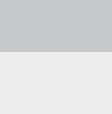

Référence	Désignation	Culot	Puissance ECL (W)	Flux lumineux (lm)	Faisceau (°)	Température de couleur (K)	IRC	Gradable (O/N)	Durée de vie (h)	Classe Énergétique		Multiple de vente	Unité fact.	DEEE HT	PU HT
✓ OSR 100855	PARATHOM DIM CLA60 827 DEPOLIE E27	E27	9	806	180	2700	80	oui	25000	A+		1	P.	0,16 €	19,86 €
✓ OSR 100992	PARATHOM DIM CLA75 827 DEPOLIE E27	E27	10,5	1055	180	2700	80	oui	25000	A+		1		0,16 €	24,54 €

Caractéristiques techniques, Conditionnement, Multiple de vente, Unité de facturation, visuels, Euroclasse, DEEE HT, PU HT en Euros et hors DEEE et Eco-mobilier; donnés à titre indicatif et susceptibles de modifications sans préavis. is ne nous engageant qu'après confirmation expresse. Les prix unitaires indiqués sont ceux des réseaux COAXEL, REXEL et SCT, ils ne s'appliquent pas pour le réseau ESPACE ELEC. Pour plus d'informations, consultez votre agence habituelle ou connectez-vous sur notre site internet rexel.fr - N.C-nous consulter.

✓ Produit stocké

# LAMPES LED 230V FORME STANDARD CULOT E27



Référence	Désignation	Culot	Puissance ECL (W)	Flux lumineux (lm)	Faisceau (°)	Température de couleur (K)	IRC	Gradable (O/N)	Durée de vie (h)	Classe Énergétique	Multiple de vente	Unité fact.	DEEE HT	PU HT
✓ OSR 101098	PARATHOM DIM CLA100 827 DEPOLIE E27	E27	14	1521	180	2700	80	oui	25000	A+	1		0,16 €	29,79 €
✓ OSR 147072	PARATHOM DIM CLA150 827 FR E27	E27	21	2452	200	2700	80	oui	25000	A+	1		0,16 €	35,05 €
✓ PHI 707098	MASTER LEDbulb DimTone 6,5-40W E27 2700K - IRC90	E27	6,5	470		2700	90	oui	25000		1	P.	0,16 €	29,56 €
✓ PHI 707111	MASTER LEDbulb DimTone 9-60W E27 2700K - IRC90	E27	9	806		2700	90	oui	25000		1	P.	0,16 €	40,13 €
PHI 826188	MASTER LEDbulb DimTone 12-75W E27 2700K - IRC 90	E27	12	1055		2200-2700	90	oui	25000	A+			-	N.C
PHI 826201	MASTER LEDbulb DimTone 15,5-100W E27 2700K - IRC 90	E27	15,5	1521		2200-2700	90	oui	25000	A+			-	N.C
PHI 598375	SceneSwitch LEDbulb 2 Temp. Coul. 8-60W E27 2700K/4000K Dépolie	E27	6	806		2700/4000	80	non	15000	A+	1	P.	0,16 €	36,29 €
✓ PHI 588840	SceneSwitch 60W A60 E27 WW FR ND 18C/4	E27	8/5/2	806/320/80		2700/2500/2200	80	non	15000	A+	1	P.	0,16 €	33,18 €
✓ PHI 706794	SceneSwitch LEDbulb 3 ambiances 14-100W E27 2700K Dépolie	E27	14/5/2	1521-600-150		2700-2500-2200	80	non	15000	A+	1	P.	0,16 €	46,27 €
✓ PHI 706831	SceneSwitch LEDbulb 2 Temp. Coul. 14-100W E27 2700K/4000K Dépolie	E27	14	1521		2700-4000	80	non	15000	A+	1	P.	0,16 €	46,27 €
✓ PHI 577790	CorePro LEDbulb ND 5-40W A60 E27 840	E27	5	470		4000	80	non	15000	A+	1	P.	0,16 €	13,02 €
✓ PHI 579930	CorePro LEDbulb ND 5,5-40W A60 E27 830	E27	5,5	470		3000	80	non	15000	A+	1	P.	0,16 €	13,02 €
PHI 767023	CLA LEDBulb ND 7-60W A60 E27 840 CL	E27	6	850		4000	80	non	15000	A++	1	P.	0,16 €	13,49 €
✓ PHI 577776	CorePro LEDbulb ND 7,5-60W A60 E27 840	E27	7,5	806		4000	80	non	15000	A+	1	P.	0,16 €	13,86 €
✓ PHI 577714	CorePro LEDbulb ND 8-60W A60 E27 830	E27	8	806		3000	80	non	15000	A+	1	P.	0,16 €	14,49 €
✓ PHI 510322	CorePro LEDbulb ND 10-75W A60 E27 840	E27	10	1055		4000	80	non	15000	A+	1	P.	0,16 €	18,63 €
✓ PHI 497524	CorePro LEDbulb ND 10,5-75W A60 E27 830	E27	10,5	1055		3000	80	non	15000	A+	1	P.	0,16 €	18,63 €
✓ PHI 490747	CorePro LEDbulb ND 13-100W A60 E27 827	E27	13	1521		2700	80	non	15000	A+	1	P.	0,16 €	26,68 €
✓ PHI 510308	CorePro LEDbulb ND 13-100W A60 E27 840	E27	13	1521		4000	80	non	15000	A+	1	P.	0,16 €	26,68 €
✓ PHI 813874	CorePro LEDbulb 17,5-150W E27 4000K Dépolie	E27	17,5	2500		4000	80	non	15000	A++	1	P.	0,16 €	42,41 €
✓ PHI 701690	CorePro LEDbulb 18-120W E27 4000K Dépolie	E27	18	2000		4000	80	non	15000	A+	1	P.	0,16 €	34,70 €
✓ PHI 701676	CorePro LEDbulb 18,5-120W E27 2700K Dépolie	E27	18,5	2000		2700	80	non	15000	A+	1	P.	0,16 €	34,70 €
✓ PHI 813850	CorePro LEDbulb 19,5-150W E27 2700K Dépolie	E27	19,5	2500		2700	80	non	15000	A++	1	P.	0,16 €	42,41 €
✓ ARI 20032	Lampe E27 8,5W/2700K STEP DIM Dimmable par interrupteur	E27	8,5	806	200	2700	80	oui	15000	A+	1	P.	0,16 €	13,59 €
ARI 20033	Lampe E27 8,5W/4000K STEP DIM Dimmable par interrupteur	E27	8,5	806	200	4000	80	oui	15000	A+	1	P.	0,16 €	13,59 €



Caractéristiques techniques, Conditionnement, Multiple de vente, Unité de facturation, visuels, Euroclasse, DEEE HT, PU HT en Euros et hors DEEE et Eco-mobilier; donnés à titre indicatif et susceptibles de modifications sans préavis. ils ne nous engagent qu'après confirmation expresse. Les prix unitaires indiqués sont ceux des réseaux COAXEL, REXEL et SCT, ils ne s'appliquent pas pour le réseau ESPACE ELEC.

Pour plus d'informations, consultez votre agence habituelle ou connectez-vous sur notre site internet rexel.fr - N.C-nous consulter.

✓ Produit stocké

# SOURCES

## LAMPES LED

### LAMPES LED 230V FORME STANDARD CULOT B22



Référence	Désignation	Culot	Puissance ECL (W)	Flux lumineux (lm)	Température de couleur (K)	IRC	Gradable (O/N)	Durée de vie (h)	Classe Énergétique	Multiple de vente	Unité fact.	DEEE HT	PU HT
✓ <b>PHI 453629</b>	MASTER LEDcandle Dimtone 6-40W B22 2700K Claire	B22	4	470	2200-2700	80	oui	25000	A+	1	P.	0,16 €	30,03 €
✓ <b>PHI 577653</b>	CorePro LEDbulb 5,5-40W B22 2700K Dépolie	B22	5,5	470	2700	80	non	15000	A+			-	N.C
✓ <b>PHI 577639</b>	CorePro LEDbulb ND 8-60W A60 B22 827	B22	8	806	2700	80	non	15000	A+	1	P.	0,16 €	14,49 €
✓ <b>PHI 510049</b>	CorePro LEDbulb 11-75W B22 2700K Dépolie	B22	11	1055	2700	80	non	15000	A+			-	N.C
✓ <b>PHI 510025</b>	CorePro LEDbulb 13-100W B22 2700K Dépolie	B22	13	1521	2700	80	non	15000	A+			-	N.C

### LAMPES LED 230V FORME GLOBE CULOT E27



Référence	Désignation	Culot	Puissance ECL (W)	Flux lumineux (lm)	Température de couleur (K)	IRC	Gradable (O/N)	Durée de vie (h)	Classe Énergétique	Multiple de vente	Unité fact.	DEEE HT	PU HT
✓ <b>PHI 580639</b>	LED Globe 60W G93 E27 WW FR ND 1CT/4	E27	9,5	806	2700	80	non	15000	A+	1	P.	0,16 €	38,67 €
✓ <b>PHI 580615</b>	LED Globe 100W G93 E27 WW FR ND 1CT/4	E27	15	1521	2700	80	non	15000	A+	1	P.	0,16 €	43,85 €
✓ <b>PHI 567593</b>	LED Globe 120W G120 E27 WW 230V ND 1CT/4	E27	18	2000	2700	80	non	15000	A+	1	P.	0,16 €	66,78 €

### LAMPES LED 230V FORME GLOBE CULOT E14



Référence	Désignation	Culot	Puissance ECL (W)	Flux lumineux (lm)	Faisceau (°)	Température de couleur (K)	IRC	Gradable (O/N)	Durée de vie (h)	Classe Énergétique	Multiple de vente	Unité fact.	DEEE HT	PU HT
✓ <b>ARI 20034</b>	Lampe E14 5W/2700K STEP DIM Dimmable par interrupteur	E14	5	470	160	2700	80	oui	25000	A+	1	P.	0,16 €	11,65 €
✓ <b>ARI 20035</b>	Lampe E14 5W/4000K STEP DIM Dimmable par interrupteur	E14	5	470	160	4000	80	oui	25000	A+	1	P.	0,16 €	11,65 €

### LAMPES LED 230V FORME GLOBE DECO



Référence	Désignation	Culot	Puissance ECL (W)	Flux lumineux (lm)	Température de couleur (K)	IRC	Gradable (O/N)	Durée de vie (h)	Classe Énergétique	Multiple de vente	Unité fact.	DEEE HT	PU HT
✓ <b>OSR 091917</b>	LEDSTAR GLOBE125 15 SILVER 827 E27	E27	3	70	2700	80	non	15000	A	1	P.	0,16 €	47,91 €

### LAMPES LED 230V FORME SPHÉRIQUE CULOT E27



Référence	Désignation	Culot	Puissance ECL (W)	Flux lumineux (lm)	Faisceau (°)	Température de couleur (K)	IRC	Gradable (O/N)	Durée de vie (h)	Classe Énergétique	Multiple de vente	Unité fact.	DEEE HT	PU HT
✓ <b>OSR 127272</b>	PARATHOM CLP60 827 DEPOLIE E27	E27	8	806	-	2700	80	non	15000	A+	1	P.	0,16 €	17,14 €
✓ <b>PHI 453803</b>	MASTER LEDluster Dimtone 4-25W E27 2700K Claire	E27	2,5	250		2200-2700	80	oui	25000	A+	1	P.	0,16 €	29,93 €
✓ <b>PHI 453605</b>	MAS LEDluster DT 6-40W E27 P48 CL	E27	6	470		2700	80	oui	25000	A+	1	P.	0,16 €	31,24 €
✓ <b>PHI 787051</b>	CorePro luster ND 4-25W E27 827 P45 FR	E27	4	250		2700	80	non	15000	A+	1	P.	0,16 €	12,16 €

### LAMPES LED 230V FORME SPHÉRIQUE CULOT E14



Référence	Désignation	Culot	Puissance ECL (W)	Flux lumineux (lm)	Température de couleur (K)	IRC	Gradable (O/N)	Durée de vie (h)	Classe Énergétique	Multiple de vente	Unité fact.	DEEE HT	PU HT	
✓ <b>OSR 147935</b>	PARATHOM DIM CLP40 827 DEPOLIE E14	E14	5,3	470		2700	80	oui	25000	A+	1	P.	0,16 €	17,14 €
✓ <b>OSR 147874</b>	PARATHOM CLP40 827 DEPOLIE E14	E14	5,7	470		2700	80	non	15000	A+	1		0,16 €	16,36 €
✓ <b>OSR 127197</b>	PARATHOM CLP60 827 FR E14	E14	8	806		2700	80	non	15000	A+	1	P.	0,16 €	17,14 €
✓ <b>PHI 453780</b>	MASTER LEDluster Dimtone 4-25W E14 2700K Claire	E14	2,5	250		2200-2700	80	oui	25000	A+	1	P.	0,16 €	21,76 €

Caractéristiques techniques, Conditionnement, Multiple de vente, Unité de facturation, visuels, Euroclasse, DEEE HT, PU HT en Euros et hors DEEE et Eco-mobilier; donnés à titre indicatif et susceptibles de modifications sans préavis. is ne nous engageant qu'après confirmation expresse. Les prix unitaires indiqués sont ceux des réseaux COAXEL, REXEL et SCT, ils ne s'appliquent pas pour le réseau ESPACE ELEC. Pour plus d'informations, consultez votre agence habituelle ou connectez-vous sur notre site internet rexel.fr - N.C-nous consulter.

✓ Produit stocké



## LAMPES LED 230V FORME SPHÉRIQUE CULOT E14



Référence	Désignation	Culot	Puissance ECL (W)	Flux lumineux (lm)	Température de couleur (K)	IRC	Gradable (O/N)	Durée de vie (h)	Classe Énergétique	Multiple de vente	Unité fact.	DEEE HT	PU HT
✓ PHI 453582	MAS LEDluster DT 6-40W E14 P48 CL	E14	6	470	2700	80	oui	25000	A+	1	P.	0,16 €	31,24 €
✓ PHI 580677	MAS LEDluster DT 8-60W P50 E14 827 CL	E14	8	806	2700	80	oui	25000	A+	1	P.	0,16 €	35,49 €
✓ PHI 787037	CorePro LEDluster ND 4-25W E14 827 P45 FR	E14	4	250	2700	80	non	15000	A+	1	P.	0,16 €	12,16 €
✓ PHI 474891	CorePro LEDluster ND 5.5-40W E14 827 P45 FR	E14	5,5	470	2700	80	non	15000	A+	1	P.	0,16 €	13,80 €
PHI 543603	CorePro LEDluster 5.5-40W E14 4000K Dépolie	E14	5,5	520	4000	80	non	15000	A+	1	P.	0,16 €	12,60 €
✓ PHI 703014	CorePro LEDluster 7-60W E14 2700K Dépolie	E14	6	806	2700	80	non	15000	A++	1	P.	0,16 €	22,49 €
PHI 703076	CorePro LEDluster 7-60W E14 4000K Dépolie	E14	6	830	4000	80	non	15000	A++	1	P.	0,16 €	23,90 €



## LAMPES LED 230V FORME FLAMME CULOT E14



Référence	Désignation	Culot	Puissance ECL (W)	Flux lumineux (lm)	Température de couleur (K)	IRC	Gradable (O/N)	Durée de vie (h)	Classe Énergétique	Multiple de vente	Unité fact.	DEEE HT	PU HT
✓ OSR 101159	PARATHOM DIM CLB40 827 DEPOLIE E14	E14	5,7	470	2700	80	oui	25000	A+	1	P.	0,16 €	17,14 €
OSR 127210	PARATHOM CLB60 827 DEPOLIE E14	E14	7	806	2700	80	non	15000	A+	1	P.	0,16 €	17,14 €
✓ PHI 453766	MASTER LEDcandle Dimtone 4-25W E14 2700K Claire Coup de vent	E14	2,5	250	2200-2700	80	oui	25000	A+	1	P.	0,16 €	25,11 €
✓ PHI 453544	MASTER LEDcandle Dimtone 6-40W E14 2700K Claire Coup de vent	E14	4	470	2200-2700	80	oui	25000	A+	1	P.	0,16 €	24,99 €
✓ PHI 598474	SceneSwitch LEDcandle 3 ambiances 5,5-40W E14 2700K Claire	E14	4	470-190-50	2700/2500/2200	80	non	15000	A+	1	P.	0,16 €	30,84 €
✓ PHI 453681	MAS LEDcandle DT 4-25W E14 B38 CL	E14	4	250	2700	80	oui	25000	A+	1	P.	0,16 €	25,11 €
✓ PHI 453506	MAS LEDcandle DT 6-40W E14 B38 CL	E14	6	470	2700	80	oui	25000	A+	1	P.	0,16 €	31,83 €
✓ PHI 555996	MAS LEDcandle DT 8-60W B40 E14 827 CL	E14	8	806	2700	80	oui	25000	A+	1	P.	0,16 €	35,49 €
✓ PHI 787013	CorePro candle ND 4-25W E14 827 B35 FR	E14	4	250	2700	80	non	15000	A+	1	P.	0,16 €	11,54 €
✓ PHI 762386	CorePro candle ND 5.5-40W E14 827 B35 FR	E14	4	470	2700	80	non	15000	A+	1	P.	0,16 €	13,75 €
✓ PHI 543566	CorePro LEDcandle 5.5-40W E14 4000K Dépolie	E14	4	520	4000	80	non	15000	A+	1	P.	0,16 €	12,60 €
✓ PHI 702994	CorePro LEDcandle 7-60W E14 2700K Dépolie	E14	6	806	2700	80	non	15000	A++	1	P.	0,16 €	22,49 €
PHI 703052	CorePro LEDcandle 7-60W E14 4000K Dépolie	E14	6	830	4000	80	non	15000	A++	1	P.	0,16 €	23,90 €
✓ PHI 709825	Classic LEDcandle Filament Dim 5-40W E14 2700K Claire	E14	4	470	2700	80	oui	15000	A+	1	P.	0,16 €	23,13 €
PHI 808535	Classic LEDcandle Filament 4,3-40W E14 2700K Claire	E14	4	470	2700	80	non	15000	A++			-	N.C

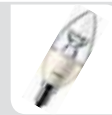

## LAMPES LED 230V FORME STICK CULOT E27



Référence	Désignation	Culot	Puissance ECL (W)	Flux lumineux (lm)	Faisceau (°)	Température de couleur (K)	IRC	Gradable (O/N)	Durée de vie (h)	Classe Énergétique	Multiple de vente	Unité fact.	DEEE HT	PU HT
OSR 125841	PARATHOM STICK60 827 DEPOLIE E27	E27	8	806	-	2700	80	non	15000	A+	1	P.	0,16 €	10,90 €
✓ OSR 125780	PARATHOM STICK60 840 DEPOLIE E27	E27	8	806	-	4000	80	non	15000	A+	1	P.	0,16 €	10,90 €
✓ OSR 125827	PARATHOM STICK75 827 FR DEPOLIE E27	E27	10	1055	-	2700	80	non	15000	A+	1	P.	0,16 €	13,63 €



Caractéristiques techniques, Conditionnement, Multiple de vente, Unité de facturation, visuels, Euroclasse, DEEE HT, PU HT en Euros et hors DEEE et Eco-mobilier; donnés à titre indicatif et susceptibles de modifications sans préavis. ils ne nous engageant qu'après confirmation expresse. Les prix unitaires indiqués sont ceux des réseaux COAXEL, REXEL et SCT, ils ne s'appliquent pas pour le réseau ESPACE ELEC. Pour plus d'informations, consultez votre agence habituelle ou connectez-vous sur notre site internet rexel.fr - N.C-nous consulter.

✓ Produit stocké

# SOURCES

## LAMPES LED

### LAMPES LED 230V FORME STICK CULOT E27



Référence	Désignation	Culot	Puissance ECL (W)	Flux lumineux (lm)	Faisceau (°)	Température de couleur (K)	IRC	Gradable (O/N)	Durée de vie (h)	Classe Énergétique	Multiple de vente	Unité fact.	DEEE HT	PU HT
✓ OSR 125803	PARATHOM STICK75 840 DÉPOLIE E27	E27	10	1055	-	4000	80	non	15000	A+	1		0,16 €	13,63 €
✓ PHI 814512	CorePro LEDstick 9,5-68W E27 3000K Dépolie	E27	68	950		3000	80	non	15000	A+	1	P.	0,16 €	16,28 €
✓ PHI 814536	CorePro LEDstick 9,5-75W E27 4000K Dépolie	E27	75	1050		4000	80	non	15000	A+	1	P.	0,16 €	16,28 €

### LAMPES LED 230V À CULOT R7S



Référence	Désignation	Culot	Puissance ECL (W)	Flux lumineux (lm)	Faisceau (°)	Température de couleur (K)	IRC	Gradable (O/N)	Durée de vie (h)	Classe Énergétique	Multiple de vente	Unité fact.	DEEE HT	PU HT
✓ ARI 2929	Lampe LED R7S 10W/3000K 118mm	R7s	10	1200	360	3000	80	non	30000	A++	1	P.	0,16 €	42,80 €
✓ ARI 2972	Lampe LED R7S 10W/4000K 118mm	R7s	10	1250	360	4000	80	non	30000	A++	1	P.	0,16 €	42,26 €
✓ ARI 20016	Lampe LED R7S 10W/3000K 118MM DIM	R7s	10	1000	360	3000	80	oui	30000	A+	1	P.	0,16 €	52,31 €
✓ ARI 20017	Lampe LED R7S 10W/4000K 118MM DIM	R7s	10	1050	360	4000	80	oui	30000	A+	1	P.	0,16 €	52,31 €
✓ ARI 2951	Lampe LED R7S 12W/4000K 118mm	R7s	12	1200	110	4000	80	non	35000	A+	1	P.	0,16 €	48,01 €
OSR 812192	PARATHOM LINE60 78mm 827 R7s	R7s	7	806		2700	80	non	15000	A++	1	P.	0,16 €	25,77 €
✓ OSR 811874	PARATHOM DIM LINE75 78mm 827 R7s	R7s	8	1055		2700	80	oui	25000	A++	1	P.	0,16 €	40,47 €
OSR 812178	PARATHOM LINE75 78mm 827 R7s	R7s	8	1055		2700	80	non	15000	A++	1	P.	0,16 €	35,89 €
OSR 169050	PARATHOM DIM LINE100 78mm 827 R7s	R7s	11,5	1521	-	2700	80	oui	15000	A++	1	P.	0,16 €	44,40 €
OSR 169029	PARATHOM LINE100 78mm 827 R7s	R7s	11,5	1521	-	2700	80	non	15000	A++	1	P.	0,16 €	40,31 €
OSR 812116	PARATHOM LINE100 118mm 827 R7s	R7s	12,5	1521		2700	80	non	15000	A++	1	P.	0,16 €	42,76 €
✓ OSR 811850	PARATHOM DIM LINE125 118mm 827 R7s	R7s	15	2000		2700	80	oui	25000	A++	1	P.	0,16 €	53,45 €
✓ OSR 812130	PARATHOM LINE125 118mm 827 R7s	R7s	15	2000		2700	80	non	15000	A++	1	P.	0,16 €	43,34 €
OSR 168992	PARATHOM LINE150 118mm 827 R7s	R7s	17,5	2452	-	2700	80	non	15000	A++	1	P.	0,16 €	70,49 €
✓ PHI 713945	CorePro LED R7s 78mm 7,5-60W 3000K	R7s	6	950		3000	80	non	15000	A++	1	P.	0,16 €	49,35 €
✓ PHI 713969	CorePro LED R7s 78mm 7,5-60W 4000K	R7s	6	1000		4000	80	non	15000	A++	1	P.	0,16 €	49,35 €
✓ PHI 522530	CorePro LED R7s 118mm 8-60W 3000K	R7s	6,5	806		3000	80	non	20000	A++	1	P.	0,16 €	45,36 €
✓ PHI 714003	CorePro LED R7s 118mm Dim 14-120W 3000K	R7s	14	2000		3000	80	oui	15000	A++	1	P.	0,16 €	68,97 €
✓ PHI 714065	CorePro LED R7s 118mm Dim 14-120W 4000K	R7s	14	2000		4000	80	oui	15000	A++	1	P.	0,16 €	68,97 €

### LAMPES LED 230V CULOT G9



Référence	Désignation	Culot	Puissance ECL (W)	Flux lumineux (lm)	Température de couleur (K)	IRC	Gradable (O/N)	Durée de vie (h)	Classe Énergétique	Multiple de vente	Unité fact.	DEEE HT	PU HT
✓ OSR 811454	PARATHOM LEDPIN 20 827 G9	G9	1,9	200	2700	80	non	15000	A++	1	P.	0,16 €	18,71 €
✓ OSR 811515	PARATHOM LEDPIN 30 827 G9	G9	2,6	320	2700	80	non	15000	A++	1	P.	0,16 €	21,00 €
✓ OSR 812697	PARATHOM LEDPIN 30 840 G9	G9	2,6	320	4000	80	non	15000	A++	1	P.	0,16 €	21,00 €

Caractéristiques techniques, Conditionnement, Multiple de vente, Unité de facturation, visuels, Euroclasse, DEEE HT, PU HT en Euros et hors DEEE et Eco-mobilier; donnés à titre indicatif et susceptibles de modifications sans préavis. is ne nous engageant qu'après confirmation expresse. Les prix unitaires indiqués sont ceux des réseaux COAXEL, REXEL et SCT, ils ne s'appliquent pas pour le réseau ESPACE ELEC. Pour plus d'informations, consultez votre agence habituelle ou connectez-vous sur notre site internet rexel.fr - N.C= nous consulter.

✓ Produit stocké

## LAMPES LED 230V CULOT G9



Référence	Désignation	Culot	Puissance ECL (W)	Flux lumineux (lm)	Température de couleur (K)	IRC	Gradable (O/N)	Durée de vie (h)	Classe Énergétique	Multiple de vente	Unité fact.	DEEE HT	PU HT
✓ OSR 811553	PARATHOM DIM LEDPIN 32 827 G9	G9	3.5	350	2700	80	oui	25000	A++	1	P.	0,16 €	28,64 €
✓ OSR 811812	PARATHOM LEDPIN 40 827 G9	G9	3.8	470	2700	80	non	15000	A++	1	P.	0,16 €	23,29 €
✓ OSR 812710	PARATHOM LEDPIN 40 840 G9	G9	3.8	470	4000	80	non	15000	A++	1	P.	0,16 €	23,29 €
✓ PHI 713921	CorePro LEDcapsule G9 1,9-25W 2700K	G9	2.5	204	2700	80	non	15000	A++	1	P.	0,16 €	26,22 €
PHI 815267	CorePro LEDcapsule G9 3,2-40W 2700K	G9	4	400	2700	80	non	15000	A++			-	N.C



## LAMPES LED 230V FORME T26 CULOT E14



Référence	Désignation	Culot	Puissance ECL (W)	Flux lumineux (lm)	Faisceau (°)	Température de couleur (K)	IRC	Gradable (O/N)	Durée de vie (h)	Classe Énergétique	Multiple de vente	Unité fact.	DEEE HT	PU HT
OSR 042384	PARATHOM FIL T26 10 827 E14	E14	1.3	110		2700	80	non	8000	A++	1	P.	0,16 €	13,94 €
OSR 133471	PARATHOM T26 25 FIL CLAIRE 827 E14	E14	2.8	250	-	2700	80	non	10000	A++	1	P.	0,16 €	14,22 €
OSR 133426	PARATHOM T26 25 FIL CLAIRE 865 E14	E14	2.8	250	-	6500	80	non	10000	A++	1	P.	0,16 €	14,22 €
OSR 133525	PARATHOM T26 40 FIL CLAIRE 827 E14	E14	4	470	-	2700	80	non	15000	A++	1	P.	0,16 €	17,88 €



## LAMPES LED 230V À RÉFLECTEUR CULOT GU10



Référence	Désignation	Culot	Puissance ECL (W)	Flux lumineux (lm)	Faisceau (°)	Température de couleur (K)	IRC	Gradable (O/N)	Durée de vie (h)	Classe Énergétique	Multiple de vente	Unité fact.	DEEE HT	PU HT
OSR 132177	PARATHOM PAR16 35 830 36° GU10	GU10	3.3	230	36	3000	80	non	15000	A+	1	P.	0,16 €	12,66 €
✓ OSR 132153	PARATHOM PAR16 35 840 36° GU10	GU10	3.3	230	36	4000	80	non	15000	A+	1		0,16 €	12,66 €
OSR 451735	PARATHOM PAR16 50 830 36° GU10	GU10	4.3	350	36	3000	80	non	15000	A+	1	P.	0,16 €	14,55 €
✓ OSR 958128	PARATHOM PAR16 50 840 36° GU10	GU10	4.3	350	36	4000	80	non	15000	A+	1	P.	0,16 €	14,41 €
✓ OSR 023475	PARATHOM PAR16 50 830 120° GU10	GU10	4.3	350	120	3000	80	non	15000	A+	1	P.	0,16 €	14,13 €
✓ OSR 958142	PARATHOM PAR16 50 840 120° GU10	GU10	4.3	350	120	4000	80	non	15000	A+	1	P.	0,16 €	14,97 €
✓ OSR 095182	PARATHOM DIM PAR16 35 930 36° GU10	GU10	4.5	230	36	3000	90	oui	25000	A+	1		0,16 €	19,67 €
✓ OSR 095144	PARATHOM DIM PAR16 35 940 36° GU10	GU10	4.5	230	36	4000	90	oui	25000	A+	1		0,16 €	19,67 €
✓ OSR 095366	PARATHOM DIM PAR16 50 930 36° GU10	GU10	5.9	350	36	3000	90	oui	25000	A+	1		0,16 €	21,42 €
✓ OSR 095281	PARATHOM DIM PAR16 50 940 36° GU10	GU10	5.9	350	36	4000	90	oui	25000	A+	1		0,16 €	21,42 €
✓ OSR 815650	PARATHOM PAR16 80 830 36° GU10	GU10	6.9	575	36	3000	80	non	15000	A+	1	P.	0,16 €	15,08 €
✓ OSR 958180	PARATHOM PAR16 80 840 36° GU10	GU10	6.9	575	36	4000	80	non	15000	A+	1	P.	0,16 €	15,84 €
OSR 096462	PARATHOM PAR16 80 830 60° GU10	GU10	6.9	575	60	3000	80	non	15000	A+	1	P.	0,16 €	15,38 €
OSR 096448	PARATHOM PAR16 80 840 60° GU10	GU10	6.9	575	60	4000	80	non	15000	A+	1	P.	0,16 €	15,38 €
✓ OSR 815636	PARATHOM PAR16 80 830 120° GU10	GU10	6.9	575	120	3000	80	non	15000	A+	1	P.	0,16 €	15,08 €
✓ OSR 815674	PARATHOM PAR16 80 840 120° GU10	GU10	6.9	575	120	4000	80	non	15000	A+	1	P.	0,16 €	15,08 €
✓ OSR 095465	PARATHOM DIM PAR16 80 830 36° GU10	GU10	8	575	36	3000	80	oui	25000	A+	1		0,16 €	22,98 €
✓ OSR 095441	PARATHOM DIM PAR16 80 840 36° GU10	GU10	8	575	36	4000	80	oui	25000	A+	1		0,16 €	22,98 €
✓ OSR 095526	PARATHOM DIM PAR16 80 830 60° GU10	GU10	8	575	60	3000	80	oui	25000	A+	1		0,16 €	22,98 €
✓ OSR 095502	PARATHOM DIM PAR16 80 840 60° GU10	GU10	8	575	60	4000	80	oui	25000	A+	1		0,16 €	22,98 €



Caractéristiques techniques, Conditionnement, Multiple de vente, Unité de facturation, visuels, Euroclasse, DEEE HT, PU HT en Euros et hors DEEE et Eco-mobilier; donnés à titre indicatif et susceptibles de modifications sans préavis, ils ne nous engagent qu'après confirmation expresse. Les prix unitaires indiqués sont ceux des réseaux COAXEL, REXEL et SCT, ils ne s'appliquent pas pour le réseau ESPACE ELEC. Pour plus d'informations, consultez votre agence habituelle ou connectez-vous sur notre site internet rexel.fr - N.C-nous consulter.

✓ Produit stocké

# SOURCES

## LAMPES LED

### LAMPES LED 230V À RÉFLECTEUR CULOT GU10



Référence	Désignation	Culot	Puissance ECL (W)	Flux lumineux (lm)	Faisceau (°)	Température de couleur (K)	IRC	Gradable (D/N)	Durée de vie (h)	Classe Énergétique	Multiple de vente	Unité fact.	DEEE HT	PU HT
OSR 095588	PARATHOM DIM PAR16 80 830 120°GU10	GU10	8	575	120	3000	80	oui	25000	A+	1		0,16 €	22,98 €
OSR 095564	PARATHOM DIM PAR16 80 840 120°GU10	GU10	8	575	120	4000	80	oui	25000	A+	1	P.	0,16 €	22,98 €
OSR 096523	PARATHOM PAR16 100 830 36° GU10	GU10	9.1	750	36	3000	80	non	15000	A+	1	P.	0,16 €	26,09 €
OSR 096509	PARATHOM PAR16 100 840 36° GU10	GU10	9.1	750	36	4000	80	non	15000	A+	1	P.	0,16 €	26,09 €
OSR 096561	PARATHOM DIM PAR16 100 830 36°GU10	GU10	9.6	750	36	3000	80	oui	25000	A+	1	P.	0,16 €	30,77 €
OSR 096547	PARATHOM DIM PAR16 100 840 36°GU10	GU10	9.6	750	36	4000	80	oui	25000	A+	1	P.	0,16 €	30,77 €
OSR 095229	PARAPRO DIM PAR16 35 930 36° GU10	GU10	4.9	230	36	3000	97	oui	40000	A	1		0,16 €	21,03 €
OSR 095168	PARAPRO DIM PAR16 35 940 36° GU10	GU10	4.9	230	36	4000	97	oui	40000	A	1	P.	0,16 €	21,03 €
OSR 095403	PARAPRO DIM PAR16 50 930 36° GU10	GU10	6.4	350	36	3000	97	oui	40000	A	1	P.	0,16 €	23,76 €
OSR 095304	PARAPRO DIM PAR16 50 940 36° GU10	GU10	6.4	350	36	4000	97	oui	40000	A	1		0,16 €	23,76 €
PHI 707555	MASTER LEDspot GU10 Dim 3.9-35W 2700K 36° - ExpertColor IRC 97	GU10	3.5	540	36	2700	97	oui	40000	A+	1	P.	0,16 €	31,50 €
PHI 707593	MASTER LEDspot GU10 Dim 3.9-35W 4000K 36° - ExpertColor IRC 97	GU10	3.5	600	36	4000	97	oui	40000	A+	1	P.	0,16 €	31,50 €
PHI 707579	MAS LED ExpertColor 3.9-35W GU10 930 36D	GU10	3.9	245	36	3000	97	oui	40000	A+	1	P.	0,16 €	31,50 €
PHI 707616	MASTER LEDspot GU10 Dim 5.5-50W 2700K 25° - ExpertColor IRC 97	GU10	5	1000	25	2700	97	oui	40000	A+	1	P.	0,16 €	34,35 €
PHI 707678	MAS LED ExpertColor 5.5-50W GU10 927 36D	GU10	5.5	345	36	2700	97	oui	40000	A+	1	P.	0,16 €	33,18 €
PHI 707630	MAS LED ExpertColor 5.5-50W GU10 930 25D	GU10	5.5	350	25	3000	97	oui	40000	A+	1	P.	0,16 €	34,35 €
PHI 707692	MAS LED ExpertColor 5.5-50W GU10 930 36D	GU10	5.5	350	36	3000	97	oui	40000	A+	1	P.	0,16 €	33,18 €
PHI 707715	MAS LED ExpertColor 5.5-50W GU10 940 36D	GU10	5.5	360	36	4000	97	oui	40000	A+	1	P.	0,16 €	33,18 €
PHI 707876	MAS LED spot VLE D 4.9-50W GU10 930 36D	GU10	4.9	355	36	3000	90	oui	25000	A+	1	P.	0,16 €	21,63 €
PHI 707890	MAS LED spot VLE D 4.9-50W GU10 940 36D	GU10	4.9	365	36	4000	90	oui	25000	A+	1	P.	0,16 €	21,63 €
PHI 707937	MAS LED spot VLE D 4.9-50W GU10 930 60D	GU10	4.9	355	60	3000	90	oui	25000	A+	1	P.	0,16 €	21,63 €
PHI 707739	MASTER LEDspot GU10 Dim 3.7-35W 2700K 36° - IRC90	GU10	3.5	500	36	2700	90	oui	25000	A+	1	P.	0,16 €	20,79 €
PHI 707753	MASTER LEDspot GU10 Dim 3.7-35W 3000K 36° - IRC90	GU10	3.5	500	36	3000	90	oui	25000	A+	1	P.	0,16 €	20,79 €
PHI 707777	MASTER LEDspot GU10 Dim 3.7-35W 4000K 36° - IRC90	GU10	3.5	500	36	4000	90	oui	25000	A++	1	P.	0,16 €	20,79 €
PHI 707654	MASTER LEDspot GU10 Dim 5.5-50W 4000K 25° - ExpertColor IRC 97	GU10	5	1050	25	4000	97	oui	40000	A+	1	P.	0,16 €	33,18 €
PHI 707852	MASTER LEDspot GU10 Dim 4.9-50W 2700K 36° - IRC90	GU10	5	650	36	2700	90	oui	25000	A+	1	P.	0,16 €	21,63 €
PHI 707913	MASTER LEDspot GU10 Dim 4.9-50W 2700K 60° - IRC90	GU10	5	400	60	2700	90	oui	25000	A+	1	P.	0,16 €	21,63 €
PHI 707951	MASTER LEDspot GU10 Dim 4.9-50W 4000K 60° - IRC90	GU10	5	400	60	4000	90	oui	25000	A+	1	P.	0,16 €	21,63 €
PHI 707975	MASTER LEDspot GU10 Dim 7-80W 3000K 36°	GU10	7	590	36	3000	80	oui	25000	A+	1	P.	0,16 €	27,76 €
PHI 707999	MASTER LEDspot GU10 Dim 7-80W 4000K 36°	GU10	7	610	36	4000	80	oui	25000	A+	1	P.	0,16 €	27,76 €
PHI 710937	SceneSwitch LEDspot GU10 3 ambiances 5-50W 2700K 36°	GU10	5-20-50	600	36	2200-2500-2700	80	non	15000	A+	1	P.	0,16 €	27,76 €

Caractéristiques techniques, Conditionnement, Multiple de vente, Unité de facturation, visuels, Euroclasse, DEEE HT, PU HT en Euros et hors DEEE et Eco-mobilier; donnés à titre indicatif et susceptibles de modifications sans préavis. is ne nous engageant qu'après confirmation expresse. Les prix unitaires indiqués sont ceux des réseaux COAXEL, REXEL et SCT, ils ne s'appliquent pas pour le réseau ESPACE ELEC. Pour plus d'informations, consultez votre agence habituelle ou connectez-vous sur notre site internet rexel.fr - N.C-nous consulter.

✔ Produit stocké

## LAMPES LED 230V À RÉFLECTEUR CULOT GU10

OSRAM PHILIPS aric

Référence	Désignation	Culot	Puissance ECL (W)	Flux lumineux (lm)	Faisceau (°)	Température de couleur (K)	IRC	Gradable (O/N)	Durée de vie (h)	Classe Énergétique	Multiple de vente	Unité fact.	DEEE HT	PU HT
✓ PHI 728338	CorePro LEDspot GU10 3,5-35W 3000K 36°	GU10	3.5	260	36	3000	80	non	15000	A++	1	P.	0,16 €	13,71 €
PHI 728352	CorePro LEDspot GU10 3,5-35W 4000K 36°	GU10	3.5	590	36	4000	80	non	15000	A++	1	P.	0,16 €	12,77 €
✓ PHI 728376	CorePro LEDspot GU10 4,6-50W 3000K 36°	GU10	4.6	360	36	3000	80	non	15000	A+	1	P.	0,16 €	12,74 €
✓ PHI 728390	CorePro LEDspot GU10 4,6-50W 4000K 36°	GU10	5	770	36	4000	80	non	15000	A++	1	P.	0,16 €	13,49 €
✓ PHI 743850	CorePro LEDspot GU10 5-65W 3000K 36°	GU10	6.5	800	36	3000	80	non	15000	A++	1	P.	0,16 €	16,71 €
✓ PHI 743874	CorePro LEDspot GU10 5-65W 4000K 36°	GU10	6.5	800	36	4000	80	non	15000	A++	1	P.	0,16 €	16,71 €
✓ ARI 20030	Lampe GU10 4,5W/2700K STEP DIM Dimmable par interrupteur	GU10	4.5	390	40	2700	80	oui	25000	A++	1	P.	0,16 €	10,67 €
✓ ARI 20031	Lampe GU10 4,5W/4000K STEP DIM Dimmable par interrupteur	GU10	4.5	390	40	4000	80	oui	25000	A++	1	P.	0,16 €	10,67 €

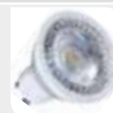

# energeasy connect

Retrouvez le pilotage de l'habitat connecté  
[www.energeasyconnect.com](http://www.energeasyconnect.com)

Distribution exclusive

REXEL

## LAMPES LED 230V À RÉFLECTEUR CULOT GU5.3

PHILIPS

Référence	Désignation	Culot	Puissance ECL (W)	Flux lumineux (lm)	Faisceau (°)	Température de couleur (K)	IRC	Gradable (O/N)	Durée de vie (h)	Classe Énergétique	Multiple de vente	Unité fact.	DEEE HT	PU HT
✓ PHI 735381	MASTER LEDspot GU5.3 Dim 7,5-43W 2700K 24° - ExpertColor IRC 92	GU5.3	4.3	2400	24	2700	92	oui	40000	A	1	P.	0,16 €	50,98 €
PHI 735428	MASTER LEDspot GU5.3 Dim 7,5-43W 4000K 24° - ExpertColor IRC 92	GU5.3	4.3	2800	24	4000	92	oui	40000	A	1	P.	0,16 €	50,98 €
✓ PHI 735442	MASTER LEDspot GU5.3 Dim 7,5-43W 2700K 36° - ExpertColor IRC 92	GU5.3	4.3	1400	36	2700	92	oui	40000	A	1	P.	0,16 €	50,98 €
PHI 815601	MASTER LEDspot GU5.3 Dim 7-50W 2700K 60°	GU5.3	5	750	60	2700	80	oui	25000	A+	-	-	-	N.C
PHI 815625	MASTER LEDspot GU5.3 Dim 7-50W 3000K 60°	GU5.3	5	750	60	3000	80	oui	25000	A+	-	-	-	N.C
PHI 815649	MASTER LEDspot GU5.3 Dim 7-50W 4000K 60°	GU5.3	5	800	60	4000	80	oui	25000	A+	-	-	-	N.C
PHI 815540	MASTER LEDspot GU5.3 Dim 7-50W 2700K 36°	GU5.3	5	1500	36	2700	80	oui	25000	A+	-	-	-	N.C
PHI 815564	MASTER LEDspot GU5.3 Dim 7-50W 3000K 36°	GU5.3	5	1500	36	3000	80	oui	25000	A+	-	-	-	N.C
PHI 815588	MASTER LEDspot GU5.3 Dim 7-50W 4000K 36°	GU5.3	5	1650	36	4000	80	oui	25000	A+	-	-	-	N.C
PHI 710616	CorePro LEDspot GU5.3 3-20W 2700K 36°	GU5.3	2	600	36	2700	80	non	15000	A++	1	P.	0,16 €	20,05 €
PHI 814710	CorePro LEDspot GU5.3 7-50W 2700K 36°	GU5.3	5	1400	36	2700	80	non	15000	A+	-	-	-	N.C

## LAMPES LED 230V À RÉFLECTEUR CULOT E27

OSRAM PHILIPS aric

Référence	Désignation	Culot	Puissance ECL (W)	Flux lumineux (lm)	Faisceau (°)	Température de couleur (K)	IRC	Gradable (O/N)	Durée de vie (h)	Classe Énergétique	Multiple de vente	Unité fact.	DEEE HT	PU HT
ARI 2995	Lampe LED PAR38 30° 15W/3000K	E27	15	1350	30	3000	80	non	35000	A+	1	P.	0,16 €	80,46 €
✓ ARI 2980	Lampe LED PAR38 30° 15W/4000K	E27	15	1350	30	4000	80	non	35000	A+	1	P.	0,16 €	78,94 €
✓ ARI 2963	Lampe LED R80 E27 11W/2700K	E27	11	1000	120	2700	80	non	35000	A+	1	P.	0,16 €	29,96 €
✓ OSR 105416	PARATHOM DIM PAR20 50 827 36° E27	E27	5	345	36	2700	80	oui	25000	A+	1	-	0,16 €	26,87 €



Caractéristiques techniques, Conditionnement, Multiple de vente, Unité de facturation, visuels, Euroclasse, DEEE HT, PU HT en Euros et hors DEEE et Eco-mobilier; donnés à titre indicatif et susceptibles de modifications sans préavis, ils ne nous engagent qu'après confirmation expresse. Les prix unitaires indiqués sont ceux des réseaux COAXEL, REXEL et SCT, ils ne s'appliquent pas pour le réseau ESPACE ELEC. Pour plus d'informations, consultez votre agence habituelle ou connectez-vous sur notre site internet rexel.fr - N.C-nous consulter.

✓ Produit stocké

LAMPES LED

LAMPES LED 230V À RÉFLECTEUR CULOT E27



Référence	Désignation	Culot	Puissance ECL (W)	Flux lumineux (lm)	Faisceau (°)	Température de couleur (K)	IRC	Gradable (O/N)	Durée de vie (h)	Classe Énergétique		Multiple de vente	Unité fact.	DEEE HT	PU HT
✓ OSR 105430	PARATHOM DIM PAR30 75 827 36° E27	E27	10.5	633	36	2700	80	oui	25000	A		1	P.	0,16 €	43,62 €
OSR 105454	PARATHOM PAR38 120 827 15° E27	E27	12.5	1035	15	2700	80	non	25000	A+		1	P.	0,16 €	42,45 €
✓ OSR 105492	PARATHOM PAR38 120 827 30° E27	E27	13	1035	30	2700	80	non	25000	A+		1	P.	0,16 €	42,45 €
OSR 117174	PARATHOM PAR38 100 E27 VERT IP65	E27	13				Vert	non	25000			1	P.	0,16 €	44,40 €
✓ OSR 105478	PARATHOM DIM PAR38 120 827 IP65 E27	E27	14.5	1035	36	2700	80	oui	25000	A		1	P.	0,16 €	58,03 €
✓ OSR 097001	PARATHOM R63 40 827 36° VERRE E27	E27	3.3	210	36	2700	80	non	15000	A		1	P.	0,16 €	18,30 €
✓ OSR 97063	PARATHOM R63 60 827 36° VERRE E27	E27	4.3	345	36	2700	80	non	15000	A+		1	P.	0,16 €	18,30 €
✓ OSR 97100	PARATHOM DIM R63 60 927 VERRE E27	E27	5.9	345	36	2700	90	oui	25000	A		1	P.	0,16 €	20,25 €
OSR 97148	PARATHOM R80 60 827 36° VERRE E27	E27	4.3	345	36	2700	80	non	15000	A+		1	P.	0,16 €	22,00 €
OSR 97308	PARATHOM DIM R80 60 927 VERRE E27	E27	5.9	345	36	2700	90	oui	15000	A		1	P.	0,16 €	27,26 €
✓ OSR 97223	PARATHOM R80 100 827 36° VERRE E27	E27	9.1	670	36	2700	80	non	15000	A+		1	P.	0,16 €	22,00 €
✓ OSR 97186	PARATHOM DIM R80 100 827 VERRE E27	E27	9.6	670	36	2700	80	oui	25000	A		1	P.	0,16 €	28,04 €
PHI 713709	MASTER LEDspot PAR20 Dim 6-50W E27 2700K 40°	E27	5	800	40	2700	80	oui	25000	A+		1	P.	0,16 €	41,13 €
✓ PHI 713747	MASTER LEDspot PAR20 Dim 6-50W E27 4000K 40°	E27	5	800	40	4000	80	oui	25000	A+		1	P.	0,16 €	39,41 €
✓ PHI 713563	MASTER LEDspot PAR20 Dim 6-50W E27 2700K 25°	E27	5	1500	25	2700	80	oui	25000	A+		1	P.	0,16 €	41,13 €
PHI 713686	MASTER LEDspot PAR20 Dim 6-50W E27 4000K 25°	E27	5	1500	25	4000	80	oui	25000	A+		1	P.	0,16 €	41,13 €
✓ PHI 713662	MASTER LEDspot PAR20 Dim 6-50W E27 3000K 25°	E27	6	540	25	3000	80	oui	25000	A+		1	P.	0,16 €	41,13 €
✓ PHI 713723	MASTER LEDspot PAR20 Dim 6-50W E27 3000K 40°	E27	6	540	40	3000	80	oui	25000	A+		1	P.	0,16 €	39,41 €
✓ PHI 713808	MASTER LEDspot PAR30S Dim 9.5-75W E27 2700K 25°	E27	7.5	3500	25	2700	80	oui	25000	A+		1	P.	0,16 €	49,22 €
✓ PHI 713846	MASTER LEDspot PAR30S Dim 9.5-75W E27 4000K 25°	E27	7.5	3500	25	4000	80	oui	25000	A+		1	P.	0,16 €	49,22 €
✓ PHI 714560	MASTER LEDspot PAR38 9-60W E27 2700K 25°	E27	6	1800	25	2700	80	non	15000	A+		1	P.	0,16 €	65,80 €
✓ PHI 713761	MASTER LEDspot PAR38 Dim 13-100W E27 2700K 25°	E27	13	875	25	2700	80	oui	25000	A+		1	P.	0,16 €	76,47 €
PHI 811795	CorePro LEDspot R63 3-40W E27 2700K 36°	E27	4	400	36	2700	80	non	15000	A+				-	N.C.
PHI 811818	CorePro LEDspot R63 Dim 4.5-60W E27 2700K 36°	E27	6	620	36	2700	80	oui	15000	A+				-	N.C.
PHI 811832	CorePro LEDspot R80 4-60W E27 2700K 36°	E27	6	620	36	2700	80	non	15000	A+				-	N.C.
PHI 811856	CorePro LEDspot R80 8-100W E27 2700K 36°	E27	10	1100	36	2700	80	non	15000	A+				-	N.C.

LAMPES LED 230V À RÉFLECTEUR CULOT E14



Référence	Désignation	Culot	Puissance ECL (W)	Flux lumineux (lm)	Faisceau (°)	Température de couleur (K)	IRC	Gradable (O/N)	Durée de vie (h)	Classe Énergétique		Multiple de vente	Unité fact.	DEEE HT	PU HT
✓ OSR 096844	PARATHOM R50 25 827 36° VERRE E14	E14	1.6	110	36	2700	80	non	15000	A++		1	P.	0,16 €	15,58 €
OSR 096905	PARATHOM R50 40 827 36° VERRE E14	E14	3.3	210	36	2700	80	non	15000	A		1	P.	0,16 €	15,58 €

Caractéristiques techniques, Conditionnement, Multiple de vente, Unité de facturation, visuels, Euroclasse, DEEE HT, PU HT en Euros et hors DEEE et Eco-mobilier; donnés à titre indicatif et susceptibles de modifications sans préavis. is ne nous engageant qu'après confirmation expresse. Les prix unitaires indiqués sont ceux des réseaux COAXEL, REXEL et SCT, ils ne s'appliquent pas pour le réseau ESPACE ELEC. Pour plus d'informations, consultez votre agence habituelle ou connectez-vous sur notre site internet rexel.fr - N.C.=nous consulter.

✓ Produit stocké

## LAMPES LED 230V À RÉFLECTEUR CULOT E14



Référence	Désignation	Culot	Puissance ECL (W)	Flux lumineux (lm)	Faisceau (°)	Température de couleur (K)	IRC	Gradable (O/N)	Durée de vie (h)	Classe Énergétique	Multiple de vente	Unité fact.	DEEE HT	PU HT
<b>OSR 097261</b>	PARATHOM R50 60 827 36° VERRE E14	E14	4.3	345	36	2700	80	non	15000	A+	1	P.	0,16 €	15,58 €
<b>OSR 096943</b>	PARATHOM DIM R50 60 927 VERRE E14	E14	5.9	345	36	2700	90	oui	25000	A	1	P.	0,16 €	19,47 €
<b>PHI 811757</b>	CorePro LEDspot R50 2,8-40W E14 2700K 36°	E14	4	400	36	2700	80	non	15000	A++			-	N.C
<b>PHI 811771</b>	CorePro LEDspot R50 Dim 4,3-60W E14 2700K 36°	E14	6	550	36	2700	80	oui	15000	A+			-	N.C
<b>PHI 811719</b>	CorePro LEDspot ND 3-30W R39 E14 827 36°	E14	28	250	36	2700	80	non	15000	A++			-	N.C

## LAMPES LED 230V À RÉFLECTEUR CULOT AR111



Référence	Désignation	Culot	Puissance ECL (W)	Flux lumineux (lm)	Faisceau (°)	Température de couleur (K)	IRC	Gradable (O/N)	Durée de vie (h)	Classe Énergétique	Multiple de vente	Unité fact.	DEEE HT	PU HT
<b>PHI 514887</b>	MAS LEDspotLV D 11-50W 927 AR111 24°	AR111	11	620	24	2700	90	oui	40000	A	1	P.	0,16 €	87,36 €
<b>PHI 514900</b>	MAS LEDspotLV D 11-50W 930 AR111 24°	AR111	11	640	24	3000	90	oui	40000	A	1	P.	0,16 €	87,36 €
<b>PHI 514924</b>	MAS LEDspotLV D 11-50W 927 AR111 40°	AR111	11	620	40	2700	90	oui	40000	A	1	P.	0,16 €	87,36 €
<b>PHI 514948</b>	MAS LEDspotLV D 11-50W 930 AR111 40°	AR111	11	640	40	3000	90	oui	40000	A	1	P.	0,16 €	87,36 €
<b>PHI 514962</b>	MAS LEDspotLV D 15-75W 927 AR111 24°	AR111	15	830	24	2700	90	oui	40000	A	1	P.	0,16 €	94,08 €
<b>PHI 515006</b>	MAS LEDspotLV D 15-75W 927 AR111 40°	AR111	15	830	40	2700	90	oui	40000	A	1	P.	0,16 €	94,08 €



## LAMPES LED 230V À RÉFLECTEUR CULOT GX53



Référence	Désignation	Culot	Puissance ECL (W)	Flux lumineux (lm)	Faisceau (°)	Température de couleur (K)	IRC	Gradable (O/N)	Durée de vie (h)	Classe Énergétique	Multiple de vente	Unité fact.	DEEE HT	PU HT	
<b>OSR 105591</b>	PARATHOM GX53 25 100° 827	GX53	4	270	100	2700	80	non	15000	A+		1	P.	0,16 €	27,65 €

## LAMPES LED TBT A REFLECTEUR CULOT GUS.3



Référence	Désignation	Culot	Puissance ECL (W)	Flux lumineux (lm)	Faisceau (°)	Température de couleur (K)	IRC	Gradable (O/N)	Durée de vie (h)	Classe Énergétique	Multiple de vente	Unité fact.	DEEE HT	PU HT
<b>OSR 815391</b>	PARATHOM MR16 20 830 36° GUS.3	GUS.3	2.9	230	36	3000	80	non	15000	A+		P.	0,16 €	15,65 €
<b>OSR 957732</b>	PARATHOM MR16 20 840 36° GUS.3	GUS.3	2.9	230	36	4000	80	non	15000	A+		P.	0,16 €	16,59 €
<b>OSR 094857</b>	PARATHOM DIM MR16 20 830 36° GUS.3	GUS.3	3.4	230	36	3000	80	oui	25000	A+		P.	0,16 €	22,98 €
<b>OSR 094833</b>	PARATHOM DIM MR16 20 840 36° GUS.3	GUS.3	3.4	230	36	4000	80	oui	25000	A+		P.	0,16 €	22,98 €
<b>OSR 095649</b>	PARAPRO DIM MR16 20 930 36° GUS.3	GUS.3	4.5	230	36	3000	97	oui	40000	A		P.	0,16 €	31,94 €
<b>OSR 095625</b>	PARAPRO DIM MR16 20 940 36° GUS.3	GUS.3	4.5	230	36	4000	97	oui	40000	A		P.	0,16 €	31,94 €
<b>OSR 815513</b>	PARATHOM MR16 35 830 36° GUS.3	GUS.3	4.6	350	36	3000	80	non	15000	A+		P.	0,16 €	17,18 €
<b>OSR 957787</b>	PARATHOM MR16 35 840 36° GUS.3	GUS.3	4.6	350	36	4000	80	non	15000	A+		P.	0,16 €	18,21 €
<b>OSR 094932</b>	PARATHOM DIM MR16 35 830 36° GUS.3	GUS.3	5	350	36	3000	80	oui	25000	A+		P.	0,16 €	25,70 €
<b>OSR 094895</b>	PARATHOM DIM MR16 35 840 36° GUS.3	GUS.3	5	350	36	4000	80	oui	25000	A+		P.	0,16 €	25,70 €
<b>OSR 094970</b>	PARAPRO DIM MR16 35 930 36° GUS.3	GUS.3	6.3	350	36	3000	97	oui	40000	A		P.	0,16 €	34,66 €
<b>OSR 095014</b>	PARAPRO ADV MR16 43 940 36° GUS.3	GUS.3	7.8	500	36	4000	97	oui	40000	A		P.	0,16 €	39,53 €
<b>OSR 815575</b>	PARATHOM MR16 50 830 36° GUS.3	GUS.3	7.2	621	36	3000	80	non	15000	A+		P.	0,16 €	27,87 €
<b>OSR 957824</b>	PARATHOM MR16 50 840 36° GUS.3	GUS.3	7.2	621	36	4000	80	non	15000	A+		P.	0,16 €	29,55 €
<b>OSR 095106</b>	PARATHOM DIM MR16 50 830 36° GUS.3	GUS.3	7.8	621	36	3000	80	oui	25000	A+		P.	0,16 €	35,05 €
<b>OSR 095083</b>	PARATHOM DIM MR16 50 840 36° GUS.3	GUS.3	7.8	621	36	4000	80	oui	25000	A+		P.	0,16 €	35,05 €
<b>OSR 094918</b>	PARAPRO DIM MR16 35 940 36° GUS.3	GUS.3	6.3	350	36	4000	97	oui	40000	A		P.	0,16 €	114,67 €
<b>OSR 095045</b>	PARAPRO ADV MR16 43 930 36° GUS.3	GUS.3	7.8	500	36	3000	97	oui	40000	A		P.	0,16 €	39,53 €

Caractéristiques techniques, Conditionnement, Multiple de vente, Unité de facturation, visuels, Euroclasse, DEEE HT, PU HT en Euros et hors DEEE et Eco-mobilier; donnés à titre indicatif et susceptibles de modifications sans préavis. ils ne nous engageant qu'après confirmation expresse. Les prix unitaires indiqués sont ceux des réseaux COAXEL, REXEL et SCT, ils ne s'appliquent pas pour le réseau ESPACE ELEC. Pour plus d'informations, consultez votre agence habituelle ou connectez-vous sur notre site internet rexel.fr - N.C-nous consulter.

Produit stocké

# SOURCES

## LAMPES LED

### LAMPES LED TBT A REFLECTEUR CULOT GUS.3



Référence	Désignation	Culot	Puissance ECL (W)	Flux lumineux (lm)	Faisceau (°)	Température de couleur (K)	IRC	Gradable (O/N)	Durée de vie (h)	Classe Énergétique	Multiple de vente	Unité fact.	DEEE HT	PU HT
✓ PHI 735404	MASTER LEDspot GUS.3 Dim 8-43W 3000K 24° - ExpertColor IRC 92	GUS.3	8	500	24	3000	92	oui	40000	A	1	P.	0,16 €	50,98 €
✓ PHI 735466	MASTER LEDspot GUS.3 Dim 8-43W 3000K 36° - ExpertColor IRC 92	GUS.3	8	500	36	3000	92	oui	40000	A	1	P.	0,16 €	50,34 €
✓ PHI 735480	MASTER LEDspot GUS.3 Dim 8-43W 4000K 36° - ExpertColor IRC 92	GUS.3	8	520	36	4000	92	oui	40000	A	1	P.	0,16 €	50,34 €
✓ PHI 708231	MASTER LEDspot GUS.3 Dim 5-35W 2700K 36°	GUS.3	5	450	36	2700	80	oui	25000	A+	1	P.	0,16 €	32,45 €
✓ PHI 708255	MASTER LEDspot GUS.3 Dim 5-35W 3000K 36°	GUS.3	5	460	36	3000	80	oui	25000	A+	1	P.	0,16 €	31,91 €
✓ PHI 708279	MASTER LEDspot GUS.3 Dim 5-35W 4000K 36°	GUS.3	5	490	36	4000	80	oui	25000	A+	1	P.	0,16 €	31,91 €
✓ PHI 710630	CorePro LEDspot GUS.3 5-35W 2700K 36°	GUS.3	5	345	36	2700	80	non	15000	A+	1	P.	0,16 €	22,00 €

### LAMPES LED TBT À RÉFLECTEUR CULOT GU4



Référence	Désignation	Culot	Puissance ECL (W)	Flux lumineux (lm)	Faisceau (°)	Température de couleur (K)	IRC	Gradable (O/N)	Durée de vie (h)	Classe Énergétique	Multiple de vente	Unité fact.	DEEE HT	PU HT
OSR 105157	PARATHOM MR11 20 840 36° GU4	GU4	2,5	184	36	4000	80	non	15000	A+	1	P.	0,16 €	31,16 €
✓ OSR 813458	PARATHOM DIM MR11 20 827 36° GU4	GU4	3,3	184	36	2700	80	oui	25000	A+	1	P.	0,16 €	35,13 €
OSR 105270	PARATHOM DIM MR11 35 827 36° GU4	GU4	4	345	36	2700	80	oui	25000	A+	1	P.	0,16 €	37,97 €
OSR 105256	PARATHOM MR11 35 840 36° GU4	GU4	4	345	36	4000	80	non	15000	A+	1	P.	0,16 €	35,83 €
✓ PHI 410196	MASTER LEDspot GU4 3.5-20W 2700K 24°	GU4	3,5	210	24	2700	80	non	40000	A+	1	P.	0,16 €	44,27 €

### LAMPES LED TBT À RÉFLECTEUR CULOT G53



Référence	Désignation	Culot	Puissance ECL (W)	Flux lumineux (lm)	Faisceau (°)	Température de couleur (K)	IRC	Gradable (O/N)	Durée de vie (h)	Classe Énergétique	Multiple de vente	Unité fact.	DEEE HT	PU HT
✓ OSR 104938	PARAPRO DIM AR111 50 927 24° G53	G53	10,8	680	24	2700	90	oui	40000	A	1		0,16 €	73,61 €
✓ OSR 104914	PARAPRO DIM AR111 50 930 24° G53	G53	10,8	680	24	3000	90	oui	40000	A	1	P.	0,16 €	73,61 €
OSR 104990	PARAPRO DIM AR111 50 927 40° G53	G53	10,8	680	40	2700	90	oui	40000	A	1	P.	0,16 €	73,61 €
✓ OSR 104976	PARAPRO DIM AR111 50 930 40° G53	G53	10,8	680	40	3000	90	oui	40000	A	1	P.	0,16 €	73,61 €
OSR 105058	PARAPRO DIM AR111 75 927 24° G53	G53	15	800	24	2700	97	oui	40000	A	1	P.	0,16 €	77,89 €
✓ OSR 105034	PARAPRO DIM AR111 75 930 24° G53	G53	15	800	24	3000	97	oui	40000	A	1		0,16 €	77,89 €
✓ OSR 105010	PARAPRO DIM AR111 75 940 24° G53	G53	15	850	24	4000	97	oui	40000	A	1		0,16 €	77,89 €
✓ OSR 105096	PARAPRO DIM AR111 75 927 40° G53	G53	15	800	40	2700	97	oui	40000	A	1	P.	0,16 €	77,89 €
✓ OSR 105072	PARAPRO DIM AR111 75 930 40° G53	G53	15	800	40	3000	97	oui	40000	A	1	P.	0,16 €	77,89 €
OSR 105119	PARAPRO DIM AR111 100 927 24° G53	G53	16	1100	24	2700	90	oui	40000	A	1	P.	0,16 €	91,52 €

Caractéristiques techniques, Conditionnement, Multiple de vente, Unité de facturation, visuels, Euroclasse, DEEE HT, PU HT en Euros et hors DEEE et Eco-mobilier; donnés à titre indicatif et susceptibles de modifications sans préavis. is ne nous engageant qu'après confirmation expresse. Les prix unitaires indiqués sont ceux des réseaux COAXEL, REXEL et SCT, ils ne s'appliquent pas pour le réseau ESPACE ELEC. Pour plus d'informations, consultez votre agence habituelle ou connectez-vous sur notre site internet rexel.fr - N.C-nous consulter.

✓ Produit stocké



## LAMPES LED TBT À RÉFLECTEUR CULOT G53

OSRAM PHILIPS

Référence	Désignation	Culot	Puissance ECL (W)	Flux lumineux (lm)	Faisceau (°)	Température de couleur (K)	IRC	Gradable (O/N)	Durée de vie (h)	Classe Énergétique	Multiple de vente	Unité fact.	DEEE HT	PU HT
✓ PHI 514986	MASTER LEDspot AR111 Dim 15-75W 3000K 24°	G53	15	810	24	3000	90	oui	40000	A	1	P.	0,16 €	86,81 €
✓ PHI 515020	MASTER LEDspot AR111 Dim 15-75W 3000K 40°	G53	15	810	40	3000	90	oui	40000	A	1	P.	0,16 €	86,81 €

## LAMPES LED TBT CULOT G4/GY6,35

OSRAM PHILIPS aric

Référence	Désignation	Culot	Puissance ECL (W)	Flux lumineux (lm)	Faisceau (°)	Température de couleur (K)	IRC	Gradable (O/N)	Durée de vie (h)	Classe Énergétique	Multiple de vente	Unité fact.	DEEE HT	PU HT
✓ OSR 811959	PARATHOM LEDPIN 10 827 G4	G4	0,9	100		2700	80	non	15000	A++	1	P.	0,16 €	12,41 €
✓ OSR 811430	PARATHOM LEDPIN 20 827 G4	G4	1,8	200		2700	80	non	15000	A++	1	P.	0,16 €	18,71 €
✓ OSR 811492	PARATHOM LEDPIN 30 827 G4	G4	2,4	300		2700	80	non	15000	A++	1	P.	0,16 €	21,00 €
✓ OSR 812017	PARATHOM LEDPIN 30 827 GY6.35	GY6.35	2,4	300		2700	80	non	15000	A++	1	P.	0,16 €	22,15 €
PHI 793060	CorePro LEDcapsule G4 0,9-10W 3000K	G4	0,9	110		3000	80	non	15000	A++			-	N.C
PHI 793084	CorePro LEDcapsule G4 1,7-20W 3000K	G4	1,7	205		3000	80	non	15000	A++			-	N.C
PHI 826966	CorePro LEDcapsule G4 3-30W 3000K	G4	2,8	300		3000	80	non	15000	A++			-	N.C
PHI 797693	CorePro LEDcapsule GY6.35 1,7-20W 3000K	GY6.35	1,7	210		3000	80	non	15000	A++			-	N.C
✓ ARI 2576	Lampe LED G4 2,4W/2700K 12V	G4	2,4	180	160	2700	80	non	25000	A+	1	P.	0,16 €	20,00 €

## LAMPES LED TYPE "LINOLITE" À CULOT S19

OSRAM PHILIPS aric

Référence	Désignation	Culot	Puissance ECL (W)	Flux lumineux (lm)	Faisceau (°)	Température de couleur (K)	IRC	Gradable (O/N)	Durée de vie (h)	Classe Énergétique	Multiple de vente	Unité fact.	DEEE HT	PU HT
✓ ARI 2943	Lampe LED SMD S19 36X308 6W	S19	6	600	150	2700	80	non	20000	A+	1	P.	0,16 €	25,77 €
✓ ARI 2999	Lampe LED S19 38X309 6W/4000K	S19	6	700	150	4000	80	non	20000	A++	1	P.	0,16 €	23,02 €
✓ OSR 955066	LED STAR S19 60 827 S19	S19	9	806	140	2700	80	non	15000	A+	1	P.	0,16 €	22,58 €
✓ PHI 419854	LEDlinolite 6,5-60W S19 2700K Dépolie	S19	6,5	480		2700	80	non	15000	A+	1	P.	0,16 €	39,31 €

## LAMPES LED 230V FORME PLC CULOT G24Q/D

OSRAM PHILIPS

Référence	Désignation	Culot	Puissance ECL (W)	Flux lumineux (lm)	Faisceau (°)	Température de couleur (K)	IRC	Gradable (O/N)	Durée de vie (h)	Classe Énergétique	Multiple de vente	Unité fact.	DEEE HT	PU HT
OSR 135086	DULUXD LED13 EM 5W 830 G24d-1R	G24d-1	5	550	-	3000	>80	non	30000	A++	1	P.	0,16 €	24,73 €
OSR 135109	DULUXD LED13 EM 5W 840 G24d-1R	G24d-1	5	600	-	4000	>80	non	30000	A++	1	P.	0,16 €	24,73 €
✓ OSR 024915	DULUX D LED EM 7W 830 Rotative	G24d-2	7	640		3000	80	non	30000	A+	1	P.	0,16 €	24,25 €
✓ OSR 024939	DULUX D LED EM 7W 840 Rotative	G24d-2	7	700		4000	80	non	30000	A+	1	P.	0,16 €	25,70 €
✓ OSR 024977	DULUX D LED EM 10W 830 Rotative	G24d-3	10	920		3000	80	non	30000	A+	1	P.	0,16 €	28,64 €
✓ OSR 024991	DULUX D LED EM 10W 840 Rotative	G24d-3	10	1000		4000	80	non	30000	A+	1	P.	0,16 €	30,35 €
✓ PHI 706619	CorePro LED PLC 4,5W 840 2P G24d-1	G24d-1	4,5	500		4000	83	non	30000	A++	1	P.	0,16 €	25,75 €
✓ PHI 541296	CorePro LED PLC 6,5W 840 2P G24d-2	G24d-2	6,5	650		4000	83	non	30000	A+	1	P.	0,16 €	31,32 €

Caractéristiques techniques, Conditionnement, Multiple de vente, Unité de facturation, visuels, Euroclasse, DEEE HT, PU HT en Euros et hors DEEE et Eco-mobilier; donnés à titre indicatif et susceptibles de modifications sans préavis. ils ne nous engageant qu'après confirmation expresse. Les prix unitaires indiqués sont ceux des réseaux COAXEL, REXEL et SCT, ils ne s'appliquent pas pour le réseau ESPACE ELEC.

Pour plus d'informations, consultez votre agence habituelle ou connectez-vous sur notre site internet rexel.fr - N.C-nous consulter.

✓ Produit stocké

# SOURCES

## LAMPES LED

### LAMPES LED 230V FORME PLC CULOT G24Q/D



Référence	Désignation	Culot	Puissance ECL (W)	Flux lumineux (lm)	Faisceau (°)	Température de couleur (K)	IRC	Gradable (D/N)	Durée de vie (h)	Classe Énergétique	Multiple de vente	Unité fact.	DEEE HT	PU HT
✓ <b>PHI 541210</b>	CorePro LED PLC 6.5W 840 4P G24q-2	G24q-2	6,5	650		4000	83	non	30000	A+	1	P.	0,16 €	34,68 €
✓ <b>PHI 541258</b>	CorePro LED PLC 9.0W 840 2P G24d-3	G24d-3	8,5	1000		4000	83	non	30000	A+	1	P.	0,16 €	39,14 €
✓ <b>PHI 541173</b>	CorePro LED PLC 9W 840 4P G24q-3	G24q-3	9	950		4000	83	non	30000	A+	1	P.	0,16 €	39,38 €



### LAMPES LED 230V FORME CFLNI CULOT G23

Référence	Désignation	Culot	Puissance ECL (W)	Flux lumineux (lm)	Température de couleur (K)	IRC	Durée de vie (h)	Classe Énergétique	Multiple de vente	Unité fact.	DEEE HT	PU HT
<b>OSR 135284</b>	DULUXS LED9 EM 4,5W 830 G23	G23	4,5	450	3000	>80	30000	A+	1	P.	0,16 €	22,98 €
<b>OSR 135307</b>	DULUXS LED9 EM 4,5W 840 G23	G23	4,5	500	4000	>80	30000	A+	1	P.	0,16 €	22,98 €
<b>OSR 135321</b>	DULUXS LED11 EM 6,5W 830 G23	G23	6	630	3000	>80	30000	A+	1	P.	0,16 €	23,76 €
<b>OSR 135345</b>	DULUXS LED11 EM 6,5W 840 G23	G23	6	700	4000	>80	30000	A+	1	P.	0,16 €	23,76 €
<b>PHI 596668</b>	CorePro LED PLS EM 5W 830 2P G23	G23	5	520	3000	82	30000	A+			N.C	N.C
<b>PHI 596682</b>	CorePro LED PLS EM 5W 840 2P G23	G23	5	550	4000	82	30000	A+			-	N.C

### LAMPES LED CULOT E27 ET E40 REMPLACEMENT VAPEUR DE MERCURE



Référence	Désignation	Culot	Puissance ECL (W)	Flux lumineux (lm)	Faisceau (°)	Température de couleur (K)	IRC	Gradable (D/N)	Durée de vie (h)	Classe Énergétique	Multiple de vente	Unité fact.	DEEE HT	PU HT
✓ <b>OSR 961555</b>	PARATHOM HQL LED 2000lm 840 E27 Branchement direct	E27	18	2000		4000	80	non	32000	A+	1	P.	0,16 €	125,47 €
<b>OSR 124806</b>	HQL LEDPRO 23W 2700lm 827 E27	E27	23	2700		2700	80	non	50000	A++	1	P.	0,16 €	130,47 €
<b>OSR 124783</b>	HQL LEDPRO 23W 3000lm 840 E27	E27	23	3000		4000	80	non	50000	A++	1	P.	0,16 €	130,47 €
<b>OSR 124844</b>	HQL LEDPRO80 30W 3600lm 827 E27	E27	30	3600		2700	80	non	50000	A++	1	P.	0,16 €	149,94 €
<b>OSR 124820</b>	HQL LEDPRO80 30W 4000lm 840 E27	E27	30	4000		4000	80	non	50000	A++	1	P.	0,16 €	149,94 €
<b>OSR 124868</b>	HQL LEDPRO125 46W 5400lm 827 E27	E27	46	5400		2700	80	non	50000	A++	1	P.	0,16 €	195,90 €
<b>OSR 127234</b>	HQL LEDPRO125 46W 6000lm 840 E27	E27	46	6000		4000	80	non	50000	A++	1	P.	0,16 €	195,90 €
<b>OSR 124967</b>	HQL LEDPRO125 46W 5400lm 827 E40	E40	46	5400		2700	80	non	50000	A++	1	P.	0,16 €	195,90 €
<b>OSR 124943</b>	HQL LEDPRO125 46W 6000lm 840 E40	E40	46	6000		4000	80	non	50000	A++	1	P.	0,16 €	195,90 €
<b>OSR 135864</b>	HQL LEDHIGHBAY 95W 13000lm840 E40	E40	95	13000	120	4000	80	non	50000	A++			-	N.C
<b>OSR 125001</b>	HQL LEDPRO250 100W 11700lm 827 E40	E40	100	11700		2700	80	non	50000	A+	1	P.	0,16 €	288,20 €
<b>OSR 124981</b>	HQL LEDPRO250 100W 13000lm 840 E40	E40	100	13000		4000	80	non	50000	A++	1	P.	0,16 €	288,20 €
<b>OSR 135888</b>	HQL LEDHIGHBAY 150W 20000lm840 E40	E40	140	20000	120	4000	80	non	50000	A++			-	N.C

Caractéristiques techniques, Conditionnement, Multiple de vente, Unité de facturation, visuels, Euroclasse, DEEE HT, PU HT en Euros et hors DEEE et Eco-mobilier; donnés à titre indicatif et susceptibles de modifications sans préavis. is ne nous engageant qu'après confirmation expresse. Les prix unitaires indiqués sont ceux des réseaux COAXEL, REXEL et SCT, ils ne s'appliquent pas pour le réseau ESPACE ELEC. Pour plus d'informations, consultez votre agence habituelle ou connectez-vous sur notre site internet rexel.fr - N.C=nous consulter.

✓ Produit stocké



## LAMPES LED CULOT E27 ET E40 REMPLACEMENT VAPEUR DE MERCURE



Référence	Désignation	Culot	Puissance ECL (W)	Flux lumineux (lm)	Faisceau (°)	Température de couleur (K)	IRC	Gradable (O/N)	Durée de vie (h)	Classe Énergétique	Multiple de vente	Unité fact.	DEEE HT	PU HT
<b>PHI 811092</b>	TForce LED HPL ND 28-25W E27 730 FR	E27	25	2900		4000	70	non	50000	A+	1	P.	0,16 €	257,73 €
<b>PHI 811078</b>	TForce LED HPL ND 31-25W E27 730 CL	E27	25	3200		4000	70	non	50000	A++	1	P.	0,16 €	257,73 €
<b>PHI 811016</b>	TForce LED HPL ND 42-33W E27 730 FR	E27	33	4400		4000	70	non	50000	A+	1	P.	0,16 €	271,43 €
<b>PHI 810996</b>	TForce LED HPL ND 46-33W E27 730 CL	E27	33	4800		4000	70	non	50000	A++	1	P.	0,16 €	271,43 €

## LAMPE LED À CULOT 2G11



Référence	Désignation	Culot	Puissance ECL (W)	Flux lumineux (lm)	Faisceau (°)	Température de couleur (K)	IRC	Gradable (O/N)	Durée de vie (h)	Classe Énergétique	Multiple de vente	Unité fact.	DEEE HT	PU HT
<b>PHI 739662</b>	CorePro LED PLL HF 16.5W 830 4P 2G11	2G11	16.5	2000		3000	80	411.6	30000	A+	1	P.	0,16 €	66,06 €
<b>PHI 739747</b>	CorePro LED PLL HF 16.5W 840 4P 2G11	2G11	16.5	2100		4000	80	411.6	30000	A+	1	P.	0,16 €	66,06 €
<b>PHI 739761</b>	CorePro LED PLL HF 16.5W 865 4P 2G11	2G11	16.5	2100		6500	80	411.6	30000	A+	1	P.	0,16 €	77,11 €
<b>PHI 828397</b>	CorePro LED PLL HF 24W 830 4P 2G11	2G11	24	3200		3000	83		30000	A+			-	N.C
<b>PHI 828410</b>	CorePro LED PLL HF 24W 840 4P 2G11	2G11	24	3400		4000	83		30000	A+			-	N.C
<b>PHI 828434</b>	CorePro LED PLL HF 24W 865 4P 2G11	2G11	24	3400		6500	83		30000	A+			-	N.C

## TUBE LED CIRCULAIRE T8 G10Q



Référence	Désignation	Culot	Puissance ECL (W)	Flux lumineux (lm)	Faisceau (°)	Température de couleur (K)	IRC	Gradable (O/N)	Durée de vie (h)	Classe Énergétique	Multiple de vente	Unité fact.	DEEE HT	PU HT
<b>OSR 135444</b>	ST9 LED22 12W 840 G10q	G10q	12	1200	-	4000	80	non	30000	A+	1	P.	0,16 €	28,97 €
<b>OSR 135468</b>	ST9 LED22 12W 865 G10q	G10q	12	1200	-	6500	80	non	30000	A+	1	P.	0,16 €	28,97 €
<b>OSR 135482</b>	ST9 LED32 20W 840 G10q	G10q	20	2000	-	4000	80	non	30000	A+	1	P.	0,16 €	35,78 €
<b>OSR 135505</b>	ST9 LED32 20W 865 G10q	G10q	20	2000	-	6500	80	non	30000	A+	1	P.	0,16 €	35,78 €

## LAMPES HALOGÈNES 230V

### LAMPES HALOGÈNES À CULOT R7S



Référence	Désignation	Culot	Puissance ECL (W)	Flux lumineux (lm)	Faisceau (°)	Température de couleur (K)	IRC	Durée de vie (h)	Classe Énergétique	Multiple de vente	Unité fact.	DEEE HT	PU HT
<b>OSR 928078</b>	HALOLINE PRO 64690 80W 230V R7s	R7s	80	1400		2950	100	2000	D	1	P.	-	15,73 €
<b>OSR 977670</b>	HALOLINE PRO 64696 120W 230V R7s	R7s	120	2220		2900	100	2000	D	1	P.	-	15,58 €
<b>OSR 928092</b>	HALOLINE PRO 64695 120W 230V R7s	R7s	120	2250		2950	100	2000	C	1	P.	-	15,58 €
<b>OSR 977755</b>	HALOLINE PRO 64698 160W 230V R7s	R7s	160	3100		2900	100	2000	C	1	P.	-	15,73 €
<b>OSR 207692</b>	HALOLINE PRO 64701 230W 230V R7s	R7s	230	5000		2950	100	2000	C	1	P.	-	11,18 €
<b>OSR 207715</b>	HALOLINE PRO 64702 400W 230V R7s	R7s	400	8750		3000	100	2000	C	1	P.	-	11,18 €
<b>OSR 209906</b>	HALOLINE 64740 1000W 240V 191,1mm R7s	R7s	1000	22000		2900	100	2000	C	1	P.	-	31,53 €
<b>PHI 852288</b>	PLUSLINE ES 78MM 2Y 80W R7S 230V 1BB	R7s	80	1415		2900	100	2000	D	1	P.	-	20,68 €
<b>PHI 852233</b>	PLUSLINE ES 78MM 2Y 120W R7S 230V 1BB	R7s	120	2220		2900	100	2000	D	1	P.	-	20,07 €
<b>PHI 852165</b>	PLUSLINE ES 118MM 2Y 120W R7S 230V 1BB	R7s	120	2220		2900	100	2000	D	1	P.	-	14,96 €
<b>PHI 852196</b>	PLUSLINE ES 118MM 2Y 160W R7S 230V 1BB	R7s	160	3100		2900	100	2000	D	1	P.	-	14,96 €
<b>PHI 853803</b>	PLUSLINE ES 118MM 2Y 240W R7S 230V 1BB	R7s	240	4900		2900	100	2000	D	1	P.	-	13,21 €
<b>PHI 853896</b>	PLUSLINE ES 118MM 2Y 400W R7S 230V 1BB	R7s	400	8600		2900	100	2000	D	1	P.	-	13,21 €

Caractéristiques techniques, Conditionnement, Multiple de vente, Unité de facturation, visuels, Euroclasse, DEEE HT, PU HT en Euros et hors DEEE et Eco-mobilier; donnés à titre indicatif et susceptibles de modifications sans préavis, ils ne nous engagent qu'après confirmation expresse. Les prix unitaires indiqués sont ceux des réseaux COAXEL, REXEL et SCT, ils ne s'appliquent pas pour le réseau ESPACE ELEC.

Pour plus d'informations, consultez votre agence habituelle ou connectez-vous sur notre site internet rexel.fr - N.C-nous consulter.

Produit stocké

# SOURCES

## TUBES LED

### TUBES LED À CULOT G5



ÉCLAIRAGE

Référence	Désignation	Culot	Puissance ECL (W)	Flux lumineux (lm)	Température de couleur (K)	IRC	Longueur (mm)	Durée de vie (h)	Classe Énergétique	Multiple de vente	Unité fact.	DEEE HT	PU HT
PHI 743232	MAS LEDtube HF 600mm HE 8W 830 TS	G5	8	1000	3000	83	600	50000	A+	1	P.	0,16 €	68,54 €
PHI 743256	MAS LEDtube HF 600mm HE 8W 840 TS	G5	8	1050	4000	83	600	50000	A+	1	P.	0,16 €	68,54 €
PHI 743270	MAS LEDtube HF 600mm HE 8W 865 TS	G5	8	1050	6500	83	600	50000	A+	1	P.	0,16 €	68,54 €
PHI 743294	MAS LEDtube HF 1200mm HE 16.5W 830 TS	G5	16.5	2300	3000	83	1200	50000	A+	1	P.	0,16 €	102,82 €
PHI 743317	MAS LEDtube HF 1200mm HE 16.5W 840 TS	G5	16.5	2500	4000	83	1200	50000	A++	1	P.	0,16 €	102,82 €
PHI 743331	MAS LEDtube HF 1200mm HE 16.5W 865 TS	G5	16.5	2500	6500	83	1200	50000	A++	1	P.	0,16 €	102,82 €
PHI 705278	MAS LEDtube HF 1200mm HO 26W 830 TS	G5	26	3700	3000	80	1200	50000	A+	1	P.	0,16 €	114,24 €
PHI 705292	MAS LEDtube HF 1200mm HO 26W 840 TS	G5	26	3900	4000	83	1200	50000	A++	1	P.	0,16 €	114,24 €
PHI 705315	MAS LEDtube HF 1200mm HO 26W 865 TS	G5	26	3900	6500	83	1200	50000	A++	1	P.	0,16 €	114,24 €
PHI 819210	MAS LEDtube 1200mm HO 26W 830 TS	G5	26	3600	3000	83	1200	50000	A++	1	P.	0,16 €	116,52 €
PHI 819234	MAS LEDtube 1200mm HO 26W 840 TS	G5	26	3900	4000	83	1200	50000	A++	1	P.	0,16 €	116,52 €
PHI 819258	MAS LEDtube 1200mm HO 26W 865 TS	G5	26	3900	6500	83	1200	50000	A++	1	P.	0,16 €	116,52 €
PHI 743355	MAS LEDtube HF 1500mm HE 20W 830 TS	G5	20	2800	3000	83	1500	50000	A+	1	P.	0,16 €	109,67 €
PHI 743379	MAS LEDtube HF 1500mm HE 20W 840 TS	G5	20	3000	4000	83	1500	50000	A++	1	P.	0,16 €	98,53 €
PHI 743393	MAS LEDtube HF 1500mm HE 20W 865 TS	G5	20	3000	6500	83	1500	50000	A++	1	P.	0,16 €	109,67 €
PHI 685525	MAS LEDtube HF 1500mm HO 26W 830 TS	G5	26	3700	3000	80	1500	50000	A++	1	P.	0,16 €	120,96 €
✓ PHI 685549	MAS LEDtube HF 1500mm HO 26W 840 TS	G5	26	3900	4000	83	1500	50000	A++	1	P.	0,16 €	120,96 €
✓ PHI 685563	MAS LEDtube HF 1500mm HO 26W 865 TS	G5	26	3900	6500	80	1500	50000	A++	1	P.	0,16 €	120,96 €
PHI 819296	MAS LEDtube 1500mm HO 26W 830 TS	G5	26	3600	3000	83	1500	50000	A++	1	P.	0,16 €	123,38 €
PHI 819319	MAS LEDtube 1500mm HO 26W 840 TS	G5	26	3900	4000	83	1500	50000	A++	1	P.	0,16 €	123,38 €
PHI 819333	MAS LEDtube 1500mm HO 26W 865 TS	G5	26	3900	6500	83	1500	50000	A++	1	P.	0,16 €	123,38 €
PHI 705995	MAS LEDtube HF 1500mm UO 36W 830 TS	G5	36	5200	3000	83	1500	50000	A++	1	P.	0,16 €	151,54 €
✓ PHI 706039	MAS LEDtube HF 1500mm UO 36W 840 TS	G5	36	5600	4000	83	1500	50000	A++	1	P.	0,16 €	147,84 €
OSR 138223	4058075138223 STS HE 14 UNIVERSAL 60cm 7W 840 1100lm	G5	7	1100	4000	83	549	60000	A++	1	P.	0,16 €	55,69 €
OSR 138162	4058075138162 STS HE 21 UNIVERSAL 90cm 10W 840 1600lm	G5	10	1600	4000	83	549	60000	A++	1	P.	0,16 €	62,31 €
✓ OSR 819092	4058075137929 STS HO 54 UNIVERSAL 120cm 27W 840 4000lm	G5	27	4000	4000	83	1163	60000	A++	1	P.	0,16 €	89,38 €
OSR 819115	4058075137943 STS HO 54 UNIVERSAL 120cm 27W 865 400lm	G5	27	4000	6500	83	1163	60000	A++	1	P.	0,16 €	89,38 €
OSR 956674	4058075137981 STS HO 49 UNIVERSAL 150cm 26W 840 4000lm	G5	26	4000	4000	83	1449	60000	A++	1	P.	N.C	N.C
OSR 956681	4058075138001 STS HO 49 UNIVERSAL 150cm 26W 865 4000lm	G5	26	4000	6500	83	1449	60000	A++	1	P.	N.C	N.C
OSR 956636	4058075137868 STS HO 80 UNIVERSAL 150cm 37W 840 5600lm	G5	37	5600	4000	83	1449	60000	A++	1	P.	N.C	N.C
OSR 956643	4058075137882 STS HO 80 UNIVERSAL 150cm 37W 865 5600lm	G5	37	5600	6500	83	1449	60000	A++	1	P.	N.C	N.C
OSR 819214	4058075138100 STS HE 28 UNIVERSAL 120cm 16W 840 2400lm	G5	16	2400	4000	83	1463	60000	A++	1	P.	0,16 €	74,19 €
OSR 819252	4058075138049 STS HE 35 UNIVERSAL 150cm 18W 840 2800lm	G5	18.5	2800	4000	83	1463	60000	A++	1	P.	0,16 €	81,40 €

### TUBES LED À CULOT G13



Référence	Désignation	Culot	Puissance ECL (W)	Flux lumineux (lm)	Température de couleur (K)	IRC	Longueur (mm)	Durée de vie (h)	Classe Énergétique	Multiple de vente	Unité fact.	DEEE HT	PU HT
OSR 137608	ST8 ADV UNIVERSAL 18 60cm 7,5W 840 1100lm	G13	7.5	1100	4000	83	600	50000	A++	1	P.	0,16 €	45,37 €
OSR 137622	ST8 ADV UNIVERSAL 18 60cm 7,5W 865 1100lm	G13	7.5	1100	6500	83	600	50000	A++	1	P.	0,16 €	45,37 €
OSR 137769	ST8 ADV UO UNIVERSAL 36 120cm 15W 840 2400lm	G13	15	2400	4000	83	1200	60000	A++	1	P.	0,16 €	68,74 €
OSR 137783	ST8 ADV UO UNIVERSAL 36 120cm 15W 865 2400lm	G13	15	2400	6500	83	1200	60000	A++	1	P.	0,16 €	68,74 €
OSR 137806	ST8 ADV UO UNIVERSAL 58 150cm 24W 840 3700lm	G13	23	3700	4000	83	1500	60000	A++	1	P.	0,16 €	75,55 €
OSR 137820	ST8 ADV UO UNIVERSAL 58 150cm 24W 865 3700lm	G13	23	3700	6500	83	1500	60000	A++	1	P.	0,16 €	75,55 €
OSR 137424	ST8 VALUE UNIVERSAL 18 60cm 8W 840 800lm	G13	8	800	4000	80	600	30000	A+	1	P.	0,16 €	62,70 €

Caractéristiques techniques, Conditionnement, Multiple de vente, Unité de facturation, visuels, Euroclasse, DEEE HT, PU HT en Euros et hors DEEE et Eco-mobilier; donnés à titre indicatif et susceptibles de modifications sans préavis.   
 is ne nous engageant qu'après confirmation expresse. Les prix unitaires indiqués sont ceux des réseaux COAXEL, REXEL et SCT, ils ne s'appliquent pas pour le réseau ESPACE ELEC.   
 Pour plus d'informations, consultez votre agence habituelle ou connectez-vous sur notre site internet rexel.fr - N.C=nous consulter.

✓ Produit stocké

# TUBES LED À CULOT G13



Référence	Désignation	Culot	Puissance ECL (W)	Flux lumineux (lm)	Température de couleur (K)	IRC	Longueur (mm)	Durée de vie (h)	Classe Énergétique	Multiple de vente	Unité fact.	DEEE HT	PU HT
OSR 137448	ST8 VALUE UNIVERSAL 18 60cm 8W 865 800lm	G13	8	800	6500	80	600	30000	A+	1	P.	0,16 €	62,70 €
OSR 137486	ST8 VALUE UNIVERSAL 36 120cm 16W 840 1700lm	G13	16	1700	4000	80	1200	30000	A+	1	P.	0,16 €	89,96 €
OSR 137509	ST8 VALUE UNIVERSAL 36 120cm 16W 865 1700lm	G13	16	1700	6500	80	1200	30000	A+	1	P.	0,16 €	89,96 €
OSR 137547	ST8 VALUE UNIVERSAL 58 150cm 19W 840 2000lm	G13	19	2000	4000	80	1500	30000	A+	1	P.	0,16 €	98,14 €
OSR 137561	ST8 VALUE UNIVERSAL 58 150cm 19W 865 2000lm	G13	19	2000	6500	80	1500	30000	A+	1	P.	0,16 €	98,14 €
PHI 705377	MAS LEDtube UNIVERSAL 1200mm UO 16W840 T8	G13	24	2500	4000	83	1200	50000	A++	1	P.	0,16 €	107,52 €
✓ PHI 705339	MAS LEDtube UNIVERSAL 1500mm UO 24W840 T8	G13	26	3700	4000	83	1500	50000	A++	1	P.	0,16 €	109,20 €
PHI 801666	CorePro LEDtube UNIVERSAL 1200mm HO 18W830 T8	G13	18	1850	3000	80	1200	30000	A+	1	P.	0,16 €	69,40 €
✓ PHI 801680	CorePro LEDtube UNIVERSAL 1200mm HO 18W840 T8	G13	18	2000	4000	80	1200	30000	A+	1	P.	0,16 €	N.C
PHI 801703	CorePro LEDtube UNIVERSAL 1200mm HO 18W865 T8	G13	18	2000	6500	80	1200	30000	A+	1	P.	0,16 €	47,12 €
PHI 801727	CorePro LEDtube UNIVERSAL 1500mm HO 23W830 T8	G13	23	2500	3000	80	1500	30000	A+	1	P.	0,16 €	89,45 €
✓ PHI 801741	CorePro LEDtube UNIVERSAL 1500mm HO 23W840 T8	G13	23	2700	4000	80	1500	30000	A+	1	P.	0,16 €	N.C
PHI 801765	CorePro LEDtube UNIVERSAL 1500mm HO 23W865 T8	G13	23	2700	6500	80	1500	30000	A+	1	P.	0,16 €	55,69 €
OSR 801448	CELLULE IR ST8 CONNECTED - IP54 - CIRCULAIRE 2,5 à 4 m de hauteur, Rayon 20 m		1			>80	95x95	50000		1	P.	0,16 €	534,55 €
✓ OSR 970557	ST8 CONNECTED 120cm 16W 840 2400lm	G13	16	2400	4000	>80	1200	50000	A++	1	P.	0,16 €	97,36 €
OSR 970564	ST8 CONNECTED 120cm 16W 865 2400lm	G13	16	2400	6500	>80	1200	50000	A++	1	P.	0,16 €	97,36 €
OSR 970571	ST8 CONNECTED 150cm 24W 840 3600lm	G13	24	3600	4000	>80	1500	50000	A++	1	P.	0,16 €	121,22 €
OSR 970588	ST8 CONNECTED 150cm 24W 865 3600lm	G13	24	3600	6500	>80	1500	50000	A++	1	P.	0,16 €	114,35 €
PHI 806029	MAS LEDtube Sensor 1200mm HO 16,5W840 T8	G13	16,5	2100	4000	83	1200	50000	A++	1	P.	0,16 €	102,82 €
PHI 806043	MAS LEDtube Sensor 1200mm HO 16,5W865 T8	G13	16,5	2100	6500	83	1200	50000	A++	1	P.	0,16 €	102,82 €
PHI 806067	MAS LEDtube Sensor 1500mm HO 24W840 T8	G13	24	3100	4000	83	1500	50000	A++	1	P.	0,16 €	116,52 €
PHI 806081	MAS LEDtube Sensor 1500mm HO 24W865 T8	G13	24	3100	6500	83	1500	50000	A++	1	P.	0,16 €	116,52 €
PHI 773444	MAScon LEDtube IA 1200mm UO 16,5W840 T8	G13	16,5	2500	4000	83	1200	50000	A++	1	P.	0,16 €	149,94 €
PHI 773505	MAScon LEDtube IA 1500mm UO 25,5W840 T8	G13	25,5	3700	4000	83	1500	50000	A++	1	P.	0,16 €	184,21 €
OSR 818293	ST8 ADV UO 36 120cm 15W/840 2500lm	G13	15,1	2500	4000	83	1200	60000	A++	1	P.	0,16 €	47,15 €
OSR 818316	ST8 ADV UO 36 120cm 15W/865 2500lm	G13	15,1	2500	6500	83	1200	60000	A++	1	P.	0,16 €	47,15 €
OSR 818170	ST8 ADV 58 150cm 20,6W/840 3100lm	G13	20,6	3100	4000	83	1500	50000	A++	1	P.	0,16 €	54,60 €
OSR 818194	ST8 ADV 58 150cm 20,6W/865 3100lm	G13	20,6	3100	6500	83	1500	50000	A++	1	P.	0,16 €	54,60 €
OSR 818354	ST8 ADV UO 58 150cm 22,4W/840 3700lm	G13	22,4	3700	4000	83	1500	60000	A++	1	P.	0,16 €	64,34 €
OSR 818378	ST8 ADV UO 58 150cm 22,4W/865 3700lm	G13	22,4	3700	6500	83	1500	60000	A++	1	P.	0,16 €	64,34 €
✓ OSR 024632	ST8 VALUE 60cm 7,6W/840 800lm - Tube verre Pour ballast ferromagnétique	G13	7,6	800	4000	>80	600	30000	A+	1	P.	0,16 €	19,47 €
✓ OSR 024656	ST8 VALUE 60cm 7,6W/865 800lm - Tube verre Pour ballast ferromagnétique	G13	7,6	800	6500	>80	600	30000	A+	1	P.	0,16 €	19,47 €
✓ OSR 024694	ST8 VALUE 120cm 16,2W/840 1700lm - Tube verre Pour ballast ferromagnétique	G13	16,2	1700	4000	>80	1200	30000	A+	1	P.	0,16 €	27,49 €
✓ OSR 024717	ST8 VALUE 120cm 16,2W/865 1700lm - Tube verre Pour ballast ferromagnétique	G13	16,2	1700	6500	>80	1200	30000	A+	1	P.	0,16 €	27,49 €
✓ OSR 024755	ST8 VALUE 150cm 19,1W/840 2000lm - Tube verre Pour ballast ferromagnétique	G13	19,1	2000	4000	>80	1500	30000	A+	1	P.	0,16 €	31,31 €



Caractéristiques techniques, Conditionnement, Multiple de vente, Unité de facturation, visuels, Euroclasse, DEEE HT, PU HT en Euros et hors DEEE et Eco-mobilier; donnés à titre indicatif et susceptibles de modifications sans préavis, ils ne nous engagent qu'après confirmation expresse. Les prix unitaires indiqués sont ceux des réseaux COAXEL, REXEL et SCT, ils ne s'appliquent pas pour le réseau ESPACE ELEC.

Pour plus d'informations, consultez votre agence habituelle ou connectez-vous sur notre site internet rexel.fr - N.C-nous consulter.

✓ Produit stocké

# SOURCES

## TUBES LED

### TUBES LED À CULOT G13



Référence	Désignation	Culot	Puissance ECL (W)	Flux lumineux (lm)	Température de couleur (K)	IRC	Longueur (mm)	Durée de vie (h)	Classe Énergétique	Multiple de vente	Unité fact.	DEEE HT	PU HT
✓ OSR 024779	ST8 VALUE 150cm 19,1W/865 2000lm - Tube verre Pour ballast ferromagnétique	G13	19,1	2000	6500	>80	1500	30000	A+	1	P.	0,16 €	31,31 €
OSR 013674	SUBSTITUBE LED STARTER T8 10x2									1	P.	-	9,48 €
✓ PHI 697474	MAS LEDtube 600mm HO 8W830 T8	G13	8	1000	3000	83	600	50000	A++	1	P.	0,16 €	37,63 €
✓ PHI 697498	MAS LEDtube 600mm HO 8W840 T8	G13	8	1050	4000	83	600	50000	A++	1	P.	0,16 €	40,92 €
PHI 697511	MAS LEDtube 600mm HO 8W865 T8	G13	8	1050	6500	83	600	50000	A++	1	P.	0,16 €	37,63 €
PHI 743539	MAS LEDtube HF 600mm HO 8W830 T8	G13	8	1000	3000	83	600	50000	A+	1	P.	0,16 €	68,54 €
✓ PHI 743553	MAS LEDtube HF 600mm HO 8W840 T8	G13	8	1050	4000	83	600	50000	A+	1	P.	0,16 €	68,54 €
✓ PHI 743676	MAS LEDtube HF 600mm HO 8W865 T8	G13	8	1050	6500	83	600	50000	A+	1	P.	0,16 €	68,54 €
PHI 592356	MAS LEDtube 1200mm HO 12.5W 830 T8	G13	12,5	2000	3000	83	1200	50000	A++			-	N.C.
PHI 592370	MAS LEDtube 1200mm HO 12.5W 840 T8	G13	12,5	2100	4000	83	1200	50000	A++			-	N.C.
PHI 592394	MAS LEDtube 1200mm HO 12.5W 865 T8	G13	12,5	2100	6500	83	1200	50000	A++			-	N.C.
✓ PHI 687208	MAS LEDtube 1200mm HO 14W840 T8	G13	14	2100	4000	83	1200	50000	A++	1	P.	0,16 €	54,60 €
PHI 687529	MAS LEDtube HF 1200mm HO 14W830 T8	G13	14	2000	3000	83	1200	50000	A+	1	P.	0,16 €	87,36 €
✓ PHI 687482	MAS LEDtube HF 1200mm HO 14W840 T8	G13	14	2100	4000	83	1200	50000	A++	1	P.	0,16 €	75,60 €
PHI 687505	MAS LEDtube HF 1200mm HO 14W865 T8	G13	14	2100	6500	83	1200	50000	A++	1	P.	0,16 €	87,36 €
PHI 592417	MAS LEDtube 1500mm HO 18.2W 830 T8	G13	18,2	2900	3000	83	1500	50000	A++			-	N.C.
PHI 592431	MAS LEDtube 1500mm HO 18.2W 840 T8	G13	18,2	3100	4000	83	1500	50000	A++			-	N.C.
PHI 592455	MAS LEDtube 1500mm HO 18.2W 865 T8	G13	18,2	3100	6500	83	1500	50000	A++			-	N.C.
PHI 687581	MAS LEDtube HF 1500mm HO 20W830 T8	G13	20	2900	3000	83	1500	50000	A+	1	P.	0,16 €	94,08 €
✓ PHI 687543	MAS LEDtube HF 1500mm HO 20W840 T8	G13	20	3100	4000	83	1500	50000	A++	1	P.	0,16 €	83,79 €
✓ PHI 687567	MAS LEDtube HF 1500mm HO 20W865 T8	G13	20	3100	6500	83	1500	50000	A++	1	P.	0,16 €	94,08 €
✓ PHI 711033	CorePro LEDtube 600mm 8W840	G13	8	800	4000	80	600	30000	A+	1	P.	0,16 €	23,10 €
PHI 711057	CorePro LEDtube 600mm 8W865	G13	8	800	6500	80	600	30000	A+	1	P.	0,16 €	33,26 €
✓ PHI 806135	CorePro LEDtube 1200mm HO 18W 840 T8	G13	18	2000	4000	80	1200	30000	A+	1	P.	0,16 €	29,39 €
PHI 806111	CorePro LEDtube 1200mm HO 18W 865 T8	G13	18	2000	6500	80	1200	30000	A+	1	P.	0,16 €	29,39 €
✓ PHI 806173	CorePro LEDtube 1500mm HO 24W 840 T8	G13	24	2700	4000	80	1500	30000	A+	1	P.	0,16 €	36,29 €
✓ PHI 806159	CorePro LEDtube 1500mm HO 24W 865 T8	G13	24	2700	6500	80	1500	30000	A+	1	P.	0,16 €	36,29 €

### TUBE LED À CULOT G24



Référence	Désignation	Culot	Puissance ECL (W)	Flux lumineux (lm)	Température de couleur (K)	IRC	Longueur (mm)	Durée de vie (h)	Classe Énergétique	Multiple de vente	Unité fact.	DEEE HT	PU HT
PHI 706053	MAS LEDtube HF 1500mm UO 36W 865 T5	G24	36	5600	6500	83	1500	50000	A++	1	P.	0,16 €	147,84 €

Caractéristiques techniques, Conditionnement, Multiple de vente, Unité de facturation, visuels, Euroclasse, DEEE HT, PU HT en Euros et hors DEEE et Eco-mobilier; donnés à titre indicatif et susceptibles de modifications sans préavis. is ne nous engageant qu'après confirmation expresse. Les prix unitaires indiqués sont ceux des réseaux COAXEL, REXEL et SCT, ils ne s'appliquent pas pour le réseau ESPACE ELEC. Pour plus d'informations, consultez votre agence habituelle ou connectez-vous sur notre site internet rexel.fr - N.C-nous consulter.

✓ Produit stocké



LA CONCEPTION INTELLIGENTE ET INTUITIVE

Sc

- Implantation
- Unifilaire
- Tableau
- Conformité

ESABORA Schema

Notre solution en vidéo sur [www.esabora-digital-services.com](http://www.esabora-digital-services.com)

ESABORA

## LAMPES À DÉCHARGE COMPACTES

### LAMPES IODURES MÉTALLIQUES À BRÛLEUR CÉRAMIQUE À CULOT E27

OSRAM PHILIPS



Référence	Désignation	Culot	Puissance ECL (W)	Flux lumineux (lm)	Faisceau (°)	Température de couleur (K)	IRC	Durée de vie (h)	Classe Énergétique	Multiple de vente	Unité fact.	DEEE HT	PU HT
✓ OSR 970855	HCI-PAR 30 35W/830 PB 30° E27	E27	35	2190	30	3000	85	12000	A	1	P.	0,20 €	94,20 €
OSR 950924	HCI-PAR 30 70W/930 PB 30° E27	E27	70	3440	30	3000	90	12000	A	1	P.	0,20 €	182,98 €
✓ PHI 241942	MC CDM-R ELITE 35W/930 E27 PAR30L 30D	E27	35	2700	30	3000	91	15000	A	1	P.	0,20 €	144,53 €
✓ PHI 651574	MC CDM-R ELITE 35W/930 E27 PAR20 30D	E27	35	2100	30	3000	92	15000	A	1	P.	0,20 €	144,53 €
✓ PHI 241904	MC CDM-R ELITE 70W/930 E27 PAR30L 40D	E27	70	5300	40	3000	92	15000	A	1	P.	0,20 €	117,71 €
✓ PHI 651697	MC CDM-R ELITE 70W/942 E27 PAR30L 40D	E27	70	5200	40	4200	91	15000	A	1	P.	0,20 €	144,53 €

### LAMPES IODURES MÉTALLIQUES À BRÛLEUR CÉRAMIQUE À CULOT G12

OSRAM PHILIPS



Référence	Désignation	Culot	Puissance ECL (W)	Flux lumineux (lm)	Température de couleur (K)	IRC	Durée de vie (h)	Classe Énergétique	Multiple de vente	Unité fact.	DEEE HT	PU HT
✓ OSR 238640	HCI-T 35W/930 PB EXCELLENCE G12	G12	35	4200	3000	≥90	20000	A+	1	P.	0,20 €	70,98 €
✓ OSR 265172	HCI-T 35W/942 PB EXCELLENCE G12 16000h	G12	35	4000	4200	≥90	16000	A+	1	P.	0,20 €	71,66 €
✓ OSR 238725	HCI-T 70W/930 PB EXCELLENCE G12	G12	70	8500	3000	≥90	20000	A+	1	P.	0,20 €	70,98 €
✓ OSR 265080	HCI-T 70W/942 PB EXCELLENCE G12	G12	70	7800	4200	≥90	20000	A+	1	P.	0,20 €	70,98 €
✓ OSR 681850	HCI-T 35W/830 WDL PB G12	G12	35	3700	3000	85	15000	A+	1	P.	0,20 €	70,98 €
✓ OSR 974341	HQI-T 70W/WDL 730 G12	G12	70	5300	3000	73	9000	A	1	P.	0,20 €	83,84 €
OSR 678430	HCI-T 70W/830 WDL PB G12	G12	70	7400	3000	89	15000	A+	1	P.	0,20 €	70,98 €
✓ OSR 682963	HCI-T 100W/830 WDL PB G12	G12	100	11300	3000	86	15000	A+	1	P.	0,20 €	71,66 €
✓ OSR 974389	HQI-T 150W/WDL 730 UVS G12	G12	150	13000	3000	77	9000	A+	1	P.	0,20 €	84,64 €
✓ OSR 372375	HCI-T 150W/930 WDL PB G12 20000h	G12	150	17500	3000	91	20000	A+	1	P.	0,20 €	71,66 €
✓ OSR 372399	HCI-T 150W/942 WDL PB G12 20000h	G12	150	16200	4200	94	20000	A+	1	P.	0,20 €	71,66 €
OSR 681898	HCI-T 35W/942 NDL PB G12	G12	35	3400	4200	91	15000	A+	1	P.	0,20 €	71,66 €
✓ OSR 974327	HQI-T 70W/NDL 842 UVS G12	G12	70	5800	4200	80	9000	A	1	P.	0,20 €	83,84 €
OSR 678522	HCI-T 70W/942 NDL PB G12	G12	70	6800	4200	95	15000	A+	1	P.	0,20 €	70,98 €
OSR 682987	HCI-T 100W/942 NDL PB G12	G12	100	10500	4200	95	15000	A+	1	P.	0,20 €	71,66 €
✓ OSR 974365	HQI-T 150W/NDL 842 UVS G12	G12	150	13000	4200	85	9000	A+	1	P.	0,20 €	83,84 €
✓ PHI 911374	MASTERC CDM-T 150W/942 G12 1CT	G12	35	4000	3000	90	20000	A+	1	P.	0,20 €	67,34 €
✓ PHI 911411	MASTERC CDM-T ELITE 150W/930 G12 1CT/12	G12	70	7800	3000	91	20000	A+	1	P.	0,20 €	67,34 €
✓ PHI 163626	MASTERC CDM-T ELITE 70W/942 G12 1CT	G12	70	7500	4200	90	15000	A+	1	P.	0,20 €	74,80 €
✓ PHI 200051	MASTERC CDM-T 150W/942 G12 1CT	G12	150	12700	4200	96	12000	A+	1	P.	0,20 €	98,62 €
✓ PHI 213129	MASTERC CDM-T ELITE 150W/930 G12 1CT/12	G12	150	15000	3000	90	12000	A+	1	P.	0,20 €	71,09 €

Caractéristiques techniques, Conditionnement, Multiple de vente, Unité de facturation, visuels, Euroclasse, DEEE HT, PU HT en Euros et hors DEEE et Eco-mobilier; donnés à titre indicatif et susceptibles de modifications sans préavis. ils ne nous engageant qu'après confirmation expresse. Les prix unitaires indiqués sont ceux des réseaux COAXEL, REXEL et SCT, ils ne s'appliquent pas pour le réseau ESPACE ELEC.

Pour plus d'informations, consultez votre agence habituelle ou connectez-vous sur notre site internet [rexel.fr](http://rexel.fr) - N.C-nous consulter.

✓ Produit stocké

# SOURCES

## LAMPES À DÉCHARGE COMPACTES

### LAMPES IODURES MÉTALLIQUES À BRÛLEUR CÉRAMIQUE À CULOT G8,5



Référence	Désignation	Culot	Puissance ECL (W)	Flux lumineux (lm)	Température de couleur (K)	IRC	Durée de vie (h)	Classe Énergétique	Multiple de vente	Unité fact.	DEEE HT	PU HT
✓ OSR 238664	HCI-TC 35W/930 PB EXCELLENCE G8.5	G8.5	35	4200	3000	≥90	20000	A+	1	P.	0,20 €	70,98 €
✓ OSR 265196	HCI-TC 35W/942 PB EXCELLENCE G8.5 16000h	G8.5	35	4000	4200	≥90	16000	A+	1	P.	0,20 €	71,66 €
✓ OSR 238749	HCI-TC 70W/930 PB EXCELLENCE G8.5	G8.5	70	8300	3000	≥90	20000	A+	1	P.	0,20 €	70,98 €
✓ OSR 265103	HCI-TC 70W/942 PB EXCELLENCE G8.5	G8.5	70	7700	4200	≥90	20000	A+	1	P.	0,20 €	71,66 €
✓ OSR 683007	HCI-TC 20W/830 WDL PB G8.5	G8.5	20	1700	3000	83	15000	A	1	P.	0,20 €	70,98 €
OSR 681997	HCI-TC 35W/830 WDL PB G8.5	G8.5	35	3700	3000	85	15000	A+	1	P.	0,20 €	70,98 €
OSR 682031	HCI-TC 35W/942 NDL PB G8.5	G8.5	35	3500	4200	90	15000	A+	1	P.	0,20 €	71,66 €
✓ OSR 681799	HCI-TC 70W/830 WDL PB G8.5	G8.5	70	7200	3000	89	15000	A+	1	P.	0,20 €	70,98 €
✓ OSR 681836	HCI-TC 70W/942 NDL PB G8.5	G8.5	70	6800	4200	96	15000	A+	1	P.	0,20 €	70,98 €
✓ PHI 911497	MASTERC CDM-TC ELITE 35W/930 G8.5 1CT/12	G8.5	35	4000	3000	90	20000	A+	1	P.	0,20 €	80,71 €
✓ PHI 163688	MASTERC CDM-TC ELITE 70W/942 G8.5 1CT	G8.5	70	7450	4200	90	15000	A+	1	P.	0,20 €	84,65 €
✓ PHI 911534	MASTERC CDM-TC ELITE 70W/930 G8.5 1CT/12	G8.5	70	7800	3000	91	20000	A+	1	P.	0,20 €	80,71 €

### LAMPES IODURES MÉTALLIQUES À BRÛLEUR CÉRAMIQUE À CULOT GX8,5



Référence	Désignation	Culot	Puissance ECL (W)	Flux lumineux (lm)	Faisceau (°)	Température de couleur (K)	IRC	Durée de vie (h)	Classe Énergétique	Multiple de vente	Unité fact.	DEEE HT	PU HT
✓ PHI 689706	MASTERC CDM-R111 ELITE 70W/930 GX8.5 24D	GX8,5	70	3550	24	3000	92	16000	A	1	P.	0,20 €	161,52 €

### LAMPES IODURES MÉTALLIQUES À BRÛLEUR CÉRAMIQUE À CULOT RX7S ET FC2



Référence	Désignation	Culot	Puissance ECL (W)	Flux lumineux (lm)	Température de couleur (K)	IRC	Durée de vie (h)	Classe Énergétique	Multiple de vente	Unité fact.	DEEE HT	PU HT
✓ OSR 951174	HCI-TS 70W/942 PB EXCELLENCE RX7s	RX7s	70	7600	4200	≥90	20000	A+	1	P.	0,20 €	58,14 €
✓ OSR 262737	HCI-TS 70W/930 PB EXCELLENCE RX7s	RX7s	70	8400	3000	≥90	20000	A+	1	P.	0,20 €	58,14 €
✓ OSR 688361	HCI-TS 70W/942 NDL PB RX7s	RX7s	70	6750	4200	94	15000	A+	1	P.	0,20 €	57,04 €
✓ OSR 688309	HCI-TS 70W/830 WDL PB RX7s	RX7s	70	7000	3000	88	15000	A+	1	P.	0,20 €	57,59 €
✓ OSR 679871	HCI-TS 150W/942 NDL PB RX7s-24	RX7s	150	14800	4200	96	15000	A+	1	P.	0,20 €	57,04 €
✓ OSR 372337	HCI-TS 150W/930 WDL PB RX7s-24	RX7s	150	15000	3000	90	15000	A+	1	P.	0,20 €	55,95 €
✓ PHI 200020	MASTERC CDM-TD 70W/942 RX7S 1CT/12	RX7s	70	5600	4200	92	16000	A+	1	P.	0,20 €	53,32 €
✓ PHI 197825	MASTERC CDM-TD 70W/830 RX7S 1CT/12	RX7s	70	13250	3000	88	16000	A+	1	P.	0,20 €	53,32 €
✓ PHI 200259	MASTERC CDM-TD 70W/830 RX7S 1CT/12	RX7s	150	13750	4200	92	16000	A+	1	P.	0,20 €	53,32 €
✓ PHI 734006	MASTERC CDM-TD 70W/942 RX7S 1CT/12	FC2	250	20000	4200	85	9000	A+	1	P.	0,20 €	168,78 €

### LAMPES IODURES MÉTALLIQUES À BRÛLEUR QUARTZ À CULOT RX7S ET FC2



Référence	Désignation	Culot	Puissance ECL (W)	Flux lumineux (lm)	Température de couleur (K)	IRC	Durée de vie (h)	Classe Énergétique	Multiple de vente	Unité fact.	DEEE HT	PU HT
✓ OSR 678300	HQI-TS 70W/WDL EXCELLENCE RX7s 630	RX7s	70	5925	3000	67	12000	A	1	P.	0,20 €	51,74 €
✓ OSR 678324	HQI-TS 70W/NDL EXCELLENCE RX7s 742	RX7s	70	6500	4200	78	12000	A	1	P.	0,20 €	51,74 €
✓ OSR 678362	HQI-TS 150W/WDL EXCELLENCE RX7s-24 730	RX7s-24	150	12000	3000	70	12000	A	1	P.	0,20 €	51,74 €
✓ OSR 678386	HQI-TS 150W/NDL EXCELLENCE RX7s-24 842	RX7s-24	150	12500	4200	80	12000	A	1	P.	0,20 €	51,74 €
✓ OSR 766878	HQI-TS 250W/NDL UVS FC2 842	FC2	250	20000	4200	88	12000	A	1	P.	0,20 €	81,57 €
✓ OSR 689177	HQI-TS 250W/WDL UVS FC2 830	FC2	250	22000	3000	80	12000	A+	1	P.	0,20 €	81,57 €

### LAMPES SODIUM BLANC À CULOT PG12-1



Référence	Désignation	Culot	Puissance ECL (W)	Flux lumineux (lm)	Température de couleur (K)	IRC	Durée de vie (h)	Classe Énergétique	Multiple de vente	Unité fact.	DEEE HT	PU HT
✓ PHI 734044	MASTER SDW-T 100W/825 PG12-1 1SL/12	PG12-1	100	5000	2500	83	15000	B	1	P.	0,20 €	167,63 €

Caractéristiques techniques, Conditionnement, Multiple de vente, Unité de facturation, visuels, Euroclasse, DEEE HT, PU HT en Euros et hors DEEE et Eco-mobilier; donnés à titre indicatif et susceptibles de modifications sans préavis. is ne nous engageant qu'après confirmation expresse. Les prix unitaires indiqués sont ceux des réseaux COAXEL, REXEL et SCT, ils ne s'appliquent pas pour le réseau ESPACE ELEC. Pour plus d'informations, consultez votre agence habituelle ou connectez-vous sur notre site internet rexel.fr - N.C-nous consulter.

✓ Produit stocké



# LAMPES A DECHARGE

## LAMPES IODURES MÉTALLIQUES À BRÛLEUR CERAMIQUE



Référence	Désignation	Culot	Puissance ECL (W)	Flux lumineux (lm)	Température de couleur (K)	IRC	Durée de vie (h)	Classe Énergétique	Multiple de vente	Unité fact.	DEEE HT	PU HT
✓ OSR 439627	HCI-E/P 70W/830 WDL opale PB E27	E27	70	7200	3000	88	12000	A+	1	P.	0,20 €	157,74 €
OSR 807709	HCI-E/P 100W/830 WDL OPALE PB E27	E27	100	10000	3000	85	12000	A+	1	P.	0,20 €	159,23 €
✓ OSR 439641	HCI-E/P 150W/830 WDL opale PB E27	E27	150	15000	3000	88	12000	A+	1	P.	0,20 €	160,72 €
OSR 081826	HCI-TT 250W/830 WDL SUPER 4Y E40	E40	250	32000	3000	≥80	24000	A+	1	P.	0,20 €	277,63 €
✓ PHI 596814	MASTERColour CDM-T MW eco 230W/842 E40	E40	227	21900	4200	88	30000	A+	1	P.	0,20 €	147,25 €
✓ PHI 596647	MASTERColour CDM-E MW eco 230W/842 E40	E40	230	21140	4200	90	30000	A+	1	P.	0,20 €	153,89 €
PHI 734797	MASTERColour CDM-EP MW eco 230W/840 E40	E40	230	28000	4200	93	30000	A+	1	P.	0,20 €	200,86 €
✓ PHI 646106	MASTERColour CDM-T MW eco 360W/842 E40	E40	360	32270	4200	88	30000	A+	1	P.	0,20 €	148,99 €
PHI 734810	MASTERColour CDM-EP MW eco 360W/840 E40	E40	360	34000	4200	88	30000	A+	1	P.	0,20 €	200,86 €
✓ PHI 595688	MASTERColour CDM-E MW eco 360W/842 E40	E40/E45	360	34100	4200	88	30000	A+	1	P.	0,20 €	155,72 €

## LAMPES IODURES MÉTALLIQUES À BRÛLEUR QUARTZ



Référence	Désignation	Culot	Puissance ECL (W)	Flux lumineux (lm)	Température de couleur (K)	IRC	Durée de vie (h)	Classe Énergétique	Multiple de vente	Unité fact.	DEEE HT	PU HT
✓ OSR 677907	HQI-E 250W/D opale E40	E40	250	18000	5200	92	12000	A	1	P.	0,20 €	115,00 €
OSR 444604	HQI-T 250W N/SI claire E40	E40	250	19000	4500	65	10000	A	1	P.	0,20 €	94,47 €
✓ OSR 677846	HQI-T 250W/D claire E40 960	E40	250	19000	5500	92	12000	A	1	P.	0,20 €	100,73 €
OSR 444628	HQI-E 250W N/SI opale E40	E40	250	20500	3800	70	10000	A	1	P.	0,20 €	95,37 €
OSR 376431	HQI-T 400W N/SI claire E40	E40	400	33000	4100	65	10000	A	1	P.	0,20 €	96,88 €
✓ OSR 677884	HQI-E 400W/D opale E40	E40	400	34000	5200	92	16000	A	1	P.	0,20 €	118,66 €
✓ OSR 677860	HQI-BT 400W/D claire E40 960	E40	400	34000	5500	92	16000	A	1	P.	0,20 €	139,16 €
✓ OSR 302342	HQI-E 400 W/N/SI opale E40	E40	400	36500	3900	70	8000	A+	1	P.	0,20 €	101,34 €
✓ OSR 039766	HQI-T 400W/N claire E40	E40	400	40000	3700	62	12000	A+	1	P.	0,20 €	195,59 €
OSR 039803	HQI-E 400W/N opale E40	E40	400	40000	3800	62	9000	A+	1	P.	0,20 €	209,82 €
✓ OSR 527035	HQI-T 1000W/D claire E40	E40	1000	85000	7250	81	9000	A	1	P.	0,20 €	314,04 €
OSR 526809	HQI-T 2000W/D claire E40	E40	2000	180000	7250	80	9000	A+	1	P.	0,20 €	691,88 €
✓ OSR 979087	HQI-T 2000W/N/SN SUPER claire E40	E40	2000	240000	4550	63	5500	A+	1	P.	0,20 €	685,35 €
✓ OSR 271682	HQI-TS 2000W/D/S K12S 860	K12S	2000	210000	6000	83	4500	A+	1	P.	0,20 €	1109,95 €

## LAMPES SODIUM HAUTE PRESSION À CULOT RX7S



Référence	Désignation	Culot	Puissance ECL (W)	Flux lumineux (lm)	Température de couleur (K)	IRC	Durée de vie (h)	Classe Énergétique	Multiple de vente	Unité fact.	DEEE HT	PU HT
✓ OSR 024301	NAV-TS 70W SUPER 4Y R7S	RX7s	70	6600	2000	<25	28000	A+	1	P.	0,20 €	109,58 €
✓ OSR 281667	NAV-TS 150W SUPER 4Y RX7S-24	RX7s	150	15000	2000	<25	28000	A+	1	P.	0,20 €	109,58 €

## LAMPES SODIUM HAUTE PRESSION OVOÏDES À AMORCEUR INTÉGRÉ



Référence	Désignation	Culot	Puissance ECL (W)	Flux lumineux (lm)	Température de couleur (K)	IRC	Durée de vie (h)	Classe Énergétique	Multiple de vente	Unité fact.	DEEE HT	PU HT
✓ OSR 015590	NAV-E/I 70W I DEP E27	E27	70	5900	2000	<25	24000	A	1	P.	0,20 €	30,26 €
✓ PHI 204264	MASTER SON PIA PLUS 70W/220 I E27 ICT/24	E27	70	5900	2000	25	30000	A+	1	P.	0,20 €	36,45 €

Caractéristiques techniques, Conditionnement, Multiple de vente, Unité de facturation, visuels, Euroclasse, DEEE HT, PU HT en Euros et hors DEEE et Eco-mobilier; donnés à titre indicatif et susceptibles de modifications sans préavis. Ils ne nous engagent qu'après confirmation expresse. Les prix unitaires indiqués sont ceux des réseaux COAXEL, REXEL et SCT, ils ne s'appliquent pas pour le réseau ESPACE ELEC. Pour plus d'informations, consultez votre agence habituelle ou connectez-vous sur notre site internet rexel.fr - N.C-nous consulter.

✓ Produit stocké

# SOURCES

## LAMPES A DECHARGE

### LAMPES SODIUM HAUTE PRESSION OVOÏDES À FLUX AMELIORÉ



Référence	Désignation	Culot	Puissance ECL (W)	Flux lumineux (lm)	Température de couleur (K)	IRC	Durée de vie (h)	Classe Energétique	Multiple de vente	Unité fact.	DEEE HT	PU HT
<b>OSR 356024</b>	NAV-E 50W SUPER 4Y E27	E27	50	4000	2000	<25	28000	A	1	P.	0,20 €	32,41 €
<b>OSR 345462</b>	NAV-E 68W PLUG IN E27	E27	68	5600	2000	<25	20000	A	1	P.	0,20 €	49,08 €
✓ <b>OSR 356048</b>	NAV-E 70W SUPER 4Y E27	E27	70	6600	2000	<25	30000	A+	1	P.	0,20 €	39,04 €
✓ <b>OSR 015774</b>	NAV-E 100W SUPER 4Y E40	E40	100	10400	2000	<25	36000	A+	1	P.	0,20 €	38,37 €
✓ <b>OSR 418226</b>	NAV-E 150W SUPER 4Y E40	E40	150	17000	2000	<25	36000	A+	1	P.	0,20 €	48,46 €
✓ <b>OSR 024387</b>	NAV-E 250W SUPER 4Y E40	E40	250	31600	2000	<25	36000	A+	1	P.	0,20 €	52,34 €
✓ <b>OSR 024417</b>	NAV-T 250W SUPER 4Y E40	E40	250	33200	2000	<25	36000	A+	1	P.	0,20 €	52,34 €
✓ <b>OSR 024394</b>	NAV-E 400W SUPER 4Y E40	E40	400	56500	2000	<25	36000	A++	1	P.	0,20 €	56,72 €

### LAMPES SODIUM HAUTE PRESSION TUBULAIRES À FLUX AMELIORÉ



Référence	Désignation	Culot	Puissance ECL (W)	Flux lumineux (lm)	Température de couleur (K)	IRC	Durée de vie (h)	Classe Energétique	Multiple de vente	Unité fact.	DEEE HT	PU HT
<b>OSR 415379</b>	NAV-T 50W SUPER 4Y E27	E27	50	4200	2000	<25	28000	A	1	P.	0,20 €	46,03 €
<b>OSR 378339</b>	HCI-TT 70W/830 WDL SUPER 4Y E27	E27	70	8000	3000	≥80	24000	A+	1	P.	0,20 €	171,88 €
✓ <b>OSR 415416</b>	NAV-T 70W SUPER 4Y E27	E27	70	6600	2000	<25	30000	A+	1	P.	0,20 €	46,03 €
✓ <b>OSR 015743</b>	NAV-T 100W SUPER 4Y E40	E40	100	10700	2000	<25	36000	A+	1	P.	0,20 €	38,01 €
✓ <b>OSR 108097</b>	HCI-TT 100W/830 WDL SUPER 4Y E40	E40	100	12000	3000	≥80	24000	A+	1	P.	0,20 €	171,88 €
✓ <b>OSR 925014</b>	HCI-TT 150W/830 WDL SUPER 4Y E40	E40	150	17300	3000	≥80	24000	A+	1	P.	0,20 €	113,84 €
✓ <b>OSR 024400</b>	NAV-T 150W SUPER 4Y E40	E40	150	17500	2000	<25	36000	A+	1	P.	0,20 €	47,54 €
✓ <b>OSR 281179</b>	NAV-T 400W SUPER 4Y E40	E40	400	56500	2000	<25	36000	A++	1	P.	0,20 €	56,18 €
<b>OSR 251417</b>	NAV-T 1000W E40	E40	1000	130000	2000	<25	20000	A++	1	P.	0,20 €	372,86 €
✓ <b>PHI 880755</b>	MST SON-T APIA PLUS HG FREE 100W E40 1SL	E40	100	10000	2100	25	38000	A+	1	P.	0,20 €	48,87 €
✓ <b>PHI 192660</b>	MST SON-T PIA PLUS 70W/220 E27 1SL/12	E27	70	6600	2000	25	30000	A+	1	P.	0,20 €	35,30 €
✓ <b>PHI 180401</b>	MASTER SON PIA PLUS 70W E27	E27	70	5900	1900	25	30000	A+	1	P.	0,20 €	39,49 €
✓ <b>PHI 182258</b>	MASTER SON PIA PLUS 100W/220 E40 1SL/12	E40	100	10000	2000	25	36000	A+	1	P.	0,20 €	33,72 €
✓ <b>PHI 192301</b>	MST SON-T PIA PLUS 100W/220 E40 1SL/12	E40	100	10700	2000	25	36000	A+	1	P.	0,20 €	33,09 €
✓ <b>PHI 182289</b>	MASTER SON PIA PLUS 150W/220 E40 1SL/12	E40	150	16100	2000	25	36000	A+	1	P.	0,20 €	45,16 €
✓ <b>PHI 885101</b>	MST SON-T APIA PLUS HG FREE 150W E40 1SL	E40	150	17100	2100	25	38000	A+	1	P.	0,20 €	52,83 €
✓ <b>PHI 192295</b>	MST SON-T PIA PLUS 150W/220 E40 - 1SL/12	E40	150	17700	2000	25	36000	A+	1	P.	0,20 €	42,79 €
✓ <b>PHI 193445</b>	MASTER SON PIA PLUS 250W/220 E40 1SL/12	E40	250	30900	2000	25	36000	A+	1	P.	0,20 €	47,02 €
✓ <b>PHI 885125</b>	MST SON-T APIA PLUS HG FREE 250W E40 1SL	E40	250	32000	2100	25	38000	A+	1	P.	0,20 €	54,64 €
✓ <b>PHI 179876</b>	MST SON-T PIA PLUS 250W E40 1SL/12	E40	250	33000	2000	25	36000	A+	1	P.	0,20 €	46,16 €
✓ <b>PHI 193452</b>	MASTER SON PIA PLUS 400W/220 E40 1SL/12	E40	400	55400	2000	25	36000	A++	1	P.	0,20 €	62,41 €
✓ <b>PHI 179883</b>	MST SON-T PIA PLUS 400W E40 1SL/12	E40	400	55800	2000	25	36000	A+	1	P.	0,20 €	60,76 €

## APPAREILLAGES

### PROTECTION DES LUMINAIRES



Référence	Désignation	Multiple de vente	Unité fact.	DEEE HT	PU HT
<b>SSH 142738</b>	Protection luminaire Classe I- SPC3/230/10K/i - 10kV			N.C	N.C
<b>SSH 149820</b>	Limiteur de courant d'appel ESB-6K			N.C	N.C

### APPAREILLAGES POUR LEDS

#### TRIAC



ALIMENTATION DIMMABLE TRIAC

Référence	Désignation	Puissance ECL (W)	Tension (V)	Longueur (mm)	Largeur (mm)	Hauteur (mm)	Classe	IP	Multiple de vente	Unité fact.	DEEE HT	PU HT
✓ <b>POL 404030</b>	ALIMENTATION DIMMABLE TRIAC 30W - 24Vdc	30	24	145	50	22	II	IP20	1	P.	0,04 €	71,46 €
✓ <b>POL 404075</b>	ALIMENTATION DIMMABLE TRIAC 75W - 24Vdc	75	24	185	60	31	II	IP20	1	P.	0,04 €	145,90 €
✓ <b>POL 404120</b>	ALIMENTATION DIMMABLE TRIAC 120W - 24Vdc	120	24	223	64	32	II	IP20	1	P.	0,04 €	238,48 €



Caractéristiques techniques, Conditionnement, Multiple de vente, Unité de facturation, visuels, Euroclasse, DEEE HT, PU HT en Euros et hors DEEE et Eco-mobilier; donnés à titre indicatif et susceptibles de modifications sans préavis. is ne nous engageant qu'après confirmation expresse. Les prix unitaires indiqués sont ceux des réseaux COAXEL, REXEL et SCT, ils ne s'appliquent pas pour le réseau ESPACE ELEC. Pour plus d'informations, consultez votre agence habituelle ou connectez-vous sur notre site internet rexel.fr - N.C-nous consulter.

✓ Produit stocké

Référence	Désignation	Puissance ECL (W)	Tension (V)	Longueur (mm)	Largeur (mm)	Hauteur (mm)	Classe	IP	Multiple de vente	Unité fact.	DEEE HT	PU HT
✓ DCS 464108	Alimentation LED 3W, 350mA, serre-câble inclus	1 à 3		55	39	20	II	IP20	1	P.	-	30,20 €
✓ DCS 464109	Alimentation LED 8W, 350mA	1 à 9		85	41	22	II	IP20	1	P.	-	35,25 €
✓ DCS 470502	Alimentation LED 12W, 24V	12		85	40	23	II	IP20	1	P.	-	30,20 €
✓ DCS 470544	Alimentation LED 36W, 24V	36		129	75	32	I	IP20	1	P.	-	100,90 €
✓ DCS 470507	ALIMENTATION LED 12W, 12V	12	12	85	40	22	II	IP20	1	P.	-	35,25 €



## ALIMENTATION TENSION



Référence	Désignation	Puissance ECL (W)	Tension (V)	Longueur (mm)	Largeur (mm)	Hauteur (mm)	Classe	IP	Multiple de vente	Unité fact.	DEEE HT	PU HT	
✓ SSH 186204	Driver LED 12V EDXe 112/12V de 0 A 12W	0 à 12	220-240	103	36	22	II	IP20		1	P.	-	35,61 €
✓ SSH 186432	DRIVER LED 24V EDXe175/24.040 75W IP67	0 à 75	220-240	180	52	32	I	IP67		1	P.	-	91,35 €
✓ SSH 186433	DRIVER LED 24V EDXe1100/24.041 100W IP67	0 à 100	220-240	206	69	37	I	IP67		1	P.	-	137,80 €
✓ SSH 186434	DRIVER LED 24V EDXe1150/24.042 150W IP67	0 à 150	220-240	206	69	37	I	IP67		1	P.	-	153,28 €
SSH 186624	DRIVER LED 24V EDXe130/24.057 30 W	0 à 30	220-240	153	41	32	I	IP20		1	P.	-	40,93 €
SSH 186626	DRIVER LED 24V EDXe175/24.059 75W	0 à 75	220-240	180	52	30	I	IP20		1	P.	-	59,55 €

## ALIMENTATION COURANT

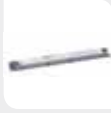

Référence	Désignation	Puissance ECL (W)	Tension (V)	Longueur (mm)	Largeur (mm)	Hauteur (mm)	Classe	IP	Multiple de vente	Unité fact.	DEEE HT	PU HT	
SSH 186342	DRIVER LED 350mA ECXE350.079 7W	2,95 à 7	220-240	82	42	23	II	IP20		1	P.	-	21,37 €
✓ SSH 186341	DRIVER LED 350mA ECXE350.078 12,6W	2,95 à 12,6	220-240	123	45	19	II	IP20		1	P.	-	26,63 €
SSH 186415	DRIVER LED DIMMABLE 350mA ECXD 350.130	11,2 à 18	220-240	153	41	32	II	IP20		1	P.	-	50,33 €
SSH 186430	DRIVER LED 350mA ECXE 350.141 30W	20 à 30	220-240	153	41	32	I	IP20		1	P.	-	39,95 €
SSH 186348	DRIVER LED 700mA ECXE700.081 5,6W	1,96 à 5,6	220-240	82	42	23	II	IP20		1	P.	-	21,37 €
✓ SSH 186350	DRIVER LED 700mA ECXE700.083 20W	5,6 à 20,3	220-240	123	45	19	II	IP20		1	P.	-	32,82 €
SSH 186416	DRIVER LED DIMMABLE 700mA ECXD 700.131	15,4 à 25	220-240	153	41	32	II	IP20		1	P.	-	54,19 €
✓ SSH 186531	Driver LED 500/600/700mA ECXe700.199 40W	12,5 à 28,5	220-240	103	67	31	I	IP20		1	P.	-	40,93 €
SSH 186443	DRIVER LED 350/500/700mA ECXE 700.147	20 à 40	220-240	359	30	21	I	IP20		1	P.	-	52,02 €
✓ SSH 186444	DRIVER LED 350/500/700mA ECXE 700.148	40 à 85	220-240	359	30	21	I	IP20		1	P.	-	38,09 €
SSH 186490	Driver LED 700mA ECXd700G.177 40W 1-10V	22 à 38	220-240	241	33	25	I	IP67			N.C	N.C	
SSH 186763	Driver LED 300 à 1050mA ECXd1050.299 - gradable DALI	3 à 38	220-240	146	44	30	I	IP20			-	N.C	
SSH 186316	Driver LED 1050mA ECXd1050.069 - gradable 1-10V	30 à 60	220-240	201	60	34	I	IP67		1	P.	-	107,19 €

## ALIMENTATION TENSION



Référence	Désignation	Puissance ECL (W)	Tension (V)	Longueur (mm)	Largeur (mm)	Hauteur (mm)	Multiple de vente	Unité fact.	DEEE HT	PU HT
✓ PHI 913784	CERTALINE 60W 230-240V 50/60HZ	60	230-240	107	32	22	1	P.	-	12,42 €

Caractéristiques techniques, Conditionnement, Multiple de vente, Unité de facturation, visuels, Euroclasse, DEEE HT, PU HT en Euros et hors DEEE et Eco-mobilier; donnés à titre indicatif et susceptibles de modifications sans préavis. ils ne nous engageant qu'après confirmation expresse. Les prix unitaires indiqués sont ceux des réseaux COAXEL, REXEL et SCT, ils ne s'appliquent pas pour le réseau ESPACE ELEC. Pour plus d'informations, consultez votre agence habituelle ou connectez-vous sur notre site internet rexel.fr - N.C-nous consulter.

✓ Produit stocké

# APPAREILLAGES

## APPAREILLAGES POUR LAMPES TBT

### DOUILLES

Référence	Désignation	Multiple de vente	Unité fact.	DEEE HT	PU HT
✓ <b>POL DR6U10</b>	DOUILLE GU10 TRIPLE BORNIER RAPIDE	1	P.	-	6,08 €

### LED'TRONIC

Référence	Désignation	Puissance ECL (W)	Tension (V)	Longueur (mm)	Largeur (mm)	Hauteur (mm)	Classe	IP	Multiple de vente	Unité fact.	DEEE HT	PU HT
✓ <b>POL 7730</b>	ALIMENTATION ELECTRONIQUE LED/HALO 4-60VA 12V	4-60VA	12	110	45	25	II	IP20	1	P.	0,04 €	15,51 €



Référence	Désignation	Tension (V)	Longueur (mm)	Largeur (mm)	Hauteur (mm)	Classe	IP	Multiple de vente	Unité fact.	DEEE HT	PU HT
✓ <b>DCS 227160</b>	TRANSFORMATEUR IP44 60VA, 12V	230/12	60	100	63	II	IP44	1	P.	-	50,40 €
✓ <b>DCS 461060</b>	FN MINI TRANSFORMATEUR 1, 60VA, 12V, 10,5x 3,3x 2,2 cm	230/12	105	33	22	II	IP20	1	P.	-	20,10 €

### HALOTRONIC/ET-ZE



Variateur fin de phase DALI pour lampe halogène et LED. Fonction touch DIM. Protection contre les courts-circuits, les surcharges, les surchauffes

Référence	Désignation	Longueur (mm)	Largeur (mm)	Hauteur (mm)	Multiple de vente	Unité fact.	DEEE HT	PU HT
✓ <b>OSR 442310</b>	HTM 70/230-240/12	108	52	33	1	P.	-	29,21 €
✓ <b>OSR 442334</b>	HTM 105/230-240/12	108	52	33	1	P.	-	36,08 €
✓ <b>OSR 581415</b>	HTM 150/230-240/12	153	54	36	1	P.	-	54,26 €
<b>OSR 957344</b>	HTI DALI 315 DIM	153	54	36	1	P.	-	413,94 €

## APPAREILLAGES POUR LAMPES FLUORESCENTES

### STARTERS



Starter électronique : S2-E pour tubes de 18 à 22 W (montage duo). S10-E pour tubes de 18 à 75 W (montage mono).  
Starter de sécurité : SIS 10 pour tubes de 30 à 65 W (montage mono). 100 000 cycles d'allumage garantis. Amorçage garanti entre -10 et 80°C.  
Allumage rapide et sans clignotement. Allumage sur minuterie.

### STARTERS - STARTERS



Référence	Désignation	Puissance ECL (W)	Tension (V)	Longueur (mm)	Largeur (mm)	Classe	Multiple de vente	Unité fact.	DEEE HT	PU HT
✓ <b>PHI 697509</b>	S2 4-22W SER 220-240V WH EUR/12X25CT	4-22	230	40,3	21,5	I	1	P.	-	1,55 €
✓ <b>PHI 698476</b>	S10 4-65W SIN 220-240V WH EUR/1000	4-65	230	40,3	21,5	I	1	P.	-	1,08 €
<b>PHI 698452</b>	2 PINS GLOW SWITCH STARTER S2 4-22W SER 220-240V WH EUR/1000	4-22	230	40,3	21,5	I	1	P.	-	1,05 €
✓ <b>PHI 697691</b>	2 PINS GLOW SWITCH STARTER S10 4-65W SIN 220-240V WH EUR/12X	4-65	230	40,3	21,5	I	1	P.	-	1,55 €

Caractéristiques techniques, Conditionnement, Multiple de vente, Unité de facturation, visuels, Euroclasse, DEEE HT, PU HT en Euros et hors DEEE et Eco-mobilier; donnés à titre indicatif et susceptibles de modifications sans préavis. is ne nous engageant qu'après confirmation expresse. Les prix unitaires indiqués sont ceux des réseaux COAXEL, REXEL et SCT, ils ne s'appliquent pas pour le réseau ESPACE ELEC.



Pour plus d'informations, consultez votre agence habituelle ou connectez-vous sur notre site internet rexel.fr - N.C-nous consulter.

## ELECTRONIC STARTERS

PHILIPS

Starter électronique : S2-E pour tubes de 18 à 22 W (montage duo). S10-E pour tubes de 18 à 75 W (montage mono).  
Starter de sécurité : SiS 10 pour tubes de 30 à 65 W (montage mono). 100 000 cycles d'allumage garantis. Amorçage garanti entre -10 et 80°C.  
Allumage rapide et sans clignotement. Allumage sur minuterie.

## ELECTRONIC STARTERS - STARTERS

PHILIPS

Référence	Désignation	Puissance ECL (W)	Tension (V)	Longueur (mm)	Largeur (mm)	Classe	Multiple de vente	Unité fact.	DEEE HT	PU HT
✓ PHI 764980	S2E 18-22W SER 220-240V BL/20X25CT	18-22	220-240	40,3	21,5	I	1	P.	-	12,07 €
✓ PHI 764973	S10E 18-75W SIN 220-240V BL/20X25CT	18-65	220-240	40,3	21,5	I	1	P.	-	12,07 €

## HF-P III TL-D

PHILIPS

Starter électronique : S2-E pour tubes de 18 à 22 W (montage duo). S10-E pour tubes de 18 à 75 W (montage mono).  
Starter de sécurité : SiS 10 pour tubes de 30 à 65 W (montage mono). 100 000 cycles d'allumage garantis. Amorçage garanti entre -10 et 80°C.  
Allumage rapide et sans clignotement. Allumage sur minuterie.



## HF-P III TL-D - BALLAST ÉLECTRONIQUE

PHILIPS

Référence	Désignation	Puissance ECL (W)	Tension (V)	Longueur (mm)	Largeur (mm)	Hauteur (mm)	Classe	Multiple de vente	Unité fact.	DEEE HT	PU HT
✓ PHI 911626	HF-P 3/418 TL-D III 220-240V 50/60HZ IDC	18	220-240	280	40	28	I	1	P.	-	43,16 €
✓ PHI 911664	HF-P 236 TL-D III 220-240V 50/60HZ IDC	36	220-240	280	30	28	I	1	P.	-	44,33 €
✓ PHI 911725	HF-P 258 TL-D III 220-240V 50/60HZ IDC	58	220-240	280	30	28	I	1	P.	-	44,33 €

## BALLAST ÉLECTRONIQUE

VS LIGHTING SOLUTIONS

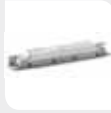
Référence	Désignation	Puissance ECL (W)	Tension (V)	Longueur (mm)	Largeur (mm)	Hauteur (mm)	Classe	IP	Multiple de vente	Unité fact.	DEEE HT	PU HT	
✓ SSH 188661	BALLAST ELEC. fluo ELXS 116.900	1x 4/5/6/7/8/9/10/11/16	220-240	80	41	18	I	IP20		1	P.	-	27,96 €
✓ SSH 188663	BALLAST ELEC. fluo ELXS 121.901	1x14/18/21	220-240	80	41	18	I	IP20		1	P.	-	27,69 €
✓ SSH 188665	BALLAST ELEC. fluo ELXS 124.902	1x14/15/18/24	220-240	80	41	18	I	IP20		1	P.	-	27,69 €
✓ SSH 188667	BALLAST ELEC. fluo ELXS 126.906	1x26	220-240	80	41	18	I	IP20		1	P.	-	27,96 €
✓ SSH 188662	BALLAST ELEC. fluo ELXS 116.903	1x 4/5/6/7/8/9/10/11/16	220-240	147	21	18	I	IP20		1	P.	-	27,34 €
✓ SSH 188664	BALLAST ELEC. fluo ELXS 121.904	1x13/14/18/21	220-240	147	21	18	I	IP20		1	P.	-	27,34 €
✓ SSH 188666	BALLAST ELEC. fluo ELXS 124.905	1x14/15/18/22/24	220-240	147	21	18	I	IP20		1	P.	-	27,08 €
✓ SSH 188668	BALLAST ELEC. fluo ELXS 126.907	1x26	220-240	147	21	18	I	IP20		1	P.	-	27,34 €
✓ SSH 188093	BALLAST ELEC. fluo ELXC 135.856 pour T5 1X14/21/28/35W	1x14/21/28/35	220-240	359	30	21	I	IP20		1	P.	-	50,94 €
✓ SSH 188094	BALLAST ELEC. fluo ELXC 235.857 pour T5 2X14/21/28/35W	2x14/21/28/35	220-240	359	30	21	I	IP20		1	P.	-	63,84 €
✓ SSH 188618	BALLAST ELEC. fluo ELXC 254.865	2x54	220-240	359	30	21	I	IP20		1	P.	-	54,52 €
✓ SSH 188144	BALLAST ELEC. fluo ELXC 180.866 pour T5 1X80W ET TCL 1X55/80	1x80	220-240	359	30	21	I	IP20		1	P.	-	47,75 €
✓ SSH 188704	BALLAST ELEC. fluo ELXC 136.207 pour T8 1X18/36W	1x18/36	220-240	230	40	28,5	I	IP20		1	P.	-	30,86 €
✓ SSH 188705	BALLAST ELEC. fluo ELXC 236 208 pour T8 2X18/36W	2x18/36	220-240	230	40	28,5	I	IP20		1	P.	-	33,35 €
✓ SSH 188744	BALLAST ELEC. fluo ELXC 418.204 pour T8 3 ET 4X18W	3x/4x18	220-240	230	40	28,5	I	IP20		1	P.	-	53,80 €
✓ SSH 188706	BALLAST ELEC. fluo ELXC 158.209 pour T8 1X58W	1x58	220-240	230	40	28,5	I	IP20		1	P.	-	31,16 €
✓ SSH 188707	BALLAST ELEC. fluo ELXC 258.210 pour T8 2X58W	2x58	220-240	230	40	28,5	I	IP20		1	P.	-	33,35 €
✓ SSH 188714	BALLAST ELEC. fluo ELXC 226.830 Indépendant	1x/2x26 - 1x32/42	220-240	140	67	31	I	IP20		1	P.	-	44,49 €

## BALLAST FERROMAGNÉTIQUE

VS LIGHTING SOLUTIONS

Référence	Désignation	Puissance ECL (W)	Tension (V)	Longueur (mm)	Largeur (mm)	Hauteur (mm)	Classe	IP	Multiple de vente	Unité fact.	DEEE HT	PU HT
✓ SSH 508183	BALLAST FERRO. fluo LN18.114 pour T8 18W	1x18W	220-240	150	41	28		IP20	1	P.	-	10,05 €
✓ SSH 508185	BALLAST FERRO. fluo LN36.115 pour T8 1X36W OU 2X18W	1x36W ou 2x18W	220-240	150	41	28	0	IP20	1	P.	-	9,85 €
✓ SSH 508186	BALLAST FERRO. fluo LN58.116 pour T8 58W	1x58W	220-240	190	41	28		IP20	1	P.	-	13,88 €

## STARTERS

LEDVANCE

Référence	Désignation	Puissance ECL (W)	Multiple de vente	Unité fact.	DEEE HT	PU HT
✓ OSR 854106	STARTER ST 171 MONO boîte	36-80	1	P.	-	6,64 €
✓ OSR 854045	STARTER ST 111 MONO boîte	4-80	1	P.	-	1,10 €

Caractéristiques techniques, Conditionnement, Multiple de vente, Unité de facturation, visuels, Euroclasse, DEEE HT, PU HT en Euros et hors DEEE et Eco-mobilier; donnés à titre indicatif et susceptibles de modifications sans préavis. ils ne nous engagent qu'après confirmation expresse. Les prix unitaires indiqués sont ceux des réseaux COAXEL, REXEL et SCT, ils ne s'appliquent pas pour le réseau ESPACE ELEC. Pour plus d'informations, consultez votre agence habituelle ou connectez-vous sur notre site internet rexel.fr - N.C-nous consulter.

✓ Produit stocké

# APPAREILLAGES

## APPAREILLAGES POUR LAMPES À DÉCHARGE

### BALLAST ÉLECTRONIQUE



Référence	Désignation	Puissance ECL (W)	Tension (V)	Longueur (mm)	Largeur (mm)	Hauteur (mm)	Classe	IP	Multiple de vente	Unité fact.	DEEE HT	PU HT
✓ SSH 183035	BALLAST ELEC. HI EHCX 35.325 Indépendant	35	220-240	170	83	32	I	IP20	1	P.	-	103,05 €
✓ SSH 183038	BALLAST ELEC. HI EHCX 70.326 Indépendant	70	220-240	170	83	32	I	IP20	1	P.	-	100,04 €
✓ SSH 183047	BALLAST ELEC. SHP/HI EHCX 150G.334 Indépendant	150	220-240	186	89	37	I	IP20	1	P.	-	129,07 €



### BALLAST FERROMAGNÉTIQUE



Référence	Désignation	Puissance ECL (W)	Tension (V)	Longueur (mm)	Largeur (mm)	Hauteur (mm)	Classe	IP	Multiple de vente	Unité fact.	DEEE HT	PU HT
✓ SSH 169722	BALLAST FERRO. SHP/IM NAHJ70.158F avec protection thermique	70	230-240	108	66	53	I	IP20	1	P.	-	31,90 €
✓ SSH 502799	BALLAST FERRO. SHP/IM NAHJ100.941F avec protection thermique	100	230-240	108	66	53	I	IP20	1	P.	-	40,31 €
✓ SSH 169721	BALLAST FERRO. SHP/IM NAHJ150.995F avec protection thermique	150	230-240	145	66	53	I	IP20	1	P.	-	47,04 €
✓ SSH 179424	BALLAST FERRO. SHP/IM NAHJ400.737F avec protection thermique	400	230-240	148	102	90	I	IP20	1	P.	-	101,43 €
✓ SSH 500969	BALLAST FERRO. SHP/IM NAHJ250.727F avec protection thermique	250	230-240	133	102	90	I	IP20	1	P.	-	85,90 €



### CONDENSATEUR



Référence	Désignation	Multiple de vente	Unité fact.	DEEE HT	PU HT
✓ SSH 508667	CONDENSATEUR 10µF 250V	1	P.	-	10,37 €
✓ SSH 506366	CONDENSATEUR 12µF 250V	1	P.	-	10,37 €
✓ SSH 500315	CONDENSATEUR 18µF 250V	1	P.	-	10,68 €
✓ SSH 500316	CONDENSATEUR 20µF 250V	1	P.	-	10,58 €
✓ SSH 500317	CONDENSATEUR 25µF 250V	1	P.	-	15,98 €
✓ SSH 500318	CONDENSATEUR 30µF 250V	1	P.	-	18,58 €
✓ SSH 500322	CONDENSATEUR 50µF 250V	1	P.	-	30,41 €



### PLATINE COMPACTE



Référence	Désignation	Puissance ECL (W)	Tension (V)	Longueur (mm)	Largeur (mm)	Hauteur (mm)	Classe	IP	Multiple de vente	Unité fact.	DEEE HT	PU HT
✓ SSH 535657	ALIMENTATION 70W SHP/HI VNAHJ70PZTG.566 - Classe II	70	230	175	72	64	II	IP40	1	P.	-	86,02 €
✓ SSH 536200	ALIMENTATION 100W SHP/HI VNAHJ100PZTG.571 - Classe II	100	230	214	72	64	II	IP40	1	P.	-	97,62 €
✓ SSH 535695	ALIMENTATION 150W SHP/HI VNAHJ150PZTG.567 - Classe II	150	230	214	72	64	II	IP40	1	P.	-	96,97 €
✓ SSH 538675	ALIMENTATION complète pour lampe SHP / HI 70W	70	230	117	111	59	I	IP20	1	P.	-	78,02 €
✓ SSH 538676	ALIMENTATION complète pour lampe SHP / HI 100W	100	230	117	111	59	I	IP20	1	P.	-	85,96 €
✓ SSH 538677	ALIMENTATION complète pour lampe SHP / HI 150W	150	230	151	115	63	I	IP20	1	P.	-	93,42 €
✓ SSH 538678	ALIMENTATION complète pour lampe SHP / HI 250W	250	230	141	128	73	I	IP20	1	P.	-	143,62 €
✓ SSH 538679	ALIMENTATION complète pour lampe SHP / HI 400W	400	230	171	129	73	I	IP20	1	P.	-	163,93 €



### AMORCEUR



Référence	Désignation	Puissance ECL (W)	Tension (V)	Longueur (mm)	Largeur (mm)	Hauteur (mm)	Classe	IP	Multiple de vente	Unité fact.	DEEE HT	PU HT
✓ SSH 141582	AMORCEUR SUP Z400MK D20 TEMPOR	400	220-240	173	102	92	I	IP20	1	P.	-	49,13 €
✓ SSH 140597	AMORCEUR SUP Z400MK	400	220-240	78	34	27	I	IP20	1	P.	-	34,30 €



### PLATINES



Référence	Désignation	Puissance ECL (W)	Tension (V)	Longueur (mm)	Largeur (mm)	Hauteur (mm)	Multiple de vente	Unité fact.	DEEE HT	PU HT
✓ OSR 099488	PTI 35/220-240 I REPIQUAGE 230V	39	220-240	171	83	32	1	P.	-	100,55 €
✓ OSR 099501	PTI 70/220-240 I REPIQUAGE 230V	73	220-240	171	83	32	1	P.	-	100,55 €
✓ OSR 049629	PTI 70/220-240 S	73	220-240	110	75	30	1	P.	-	122,15 €
✓ OSR 915535	PTI 150/220-240 I	150	220-240	212	93	33	1	P.	-	177,19 €

Caractéristiques techniques, Conditionnement, Multiple de vente, Unité de facturation, visuels, Euroclasse, DEEE HT, PU HT en Euros et hors DEEE et Eco-mobilier; donnés à titre indicatif et susceptibles de modifications sans préavis. is ne nous engageant qu'après confirmation expresse. Les prix unitaires indiqués sont ceux des réseaux COAXEL, REXEL et SCT, ils ne s'appliquent pas pour le réseau ESPACE ELEC. Pour plus d'informations, consultez votre agence habituelle ou connectez-vous sur notre site internet rexel.fr - N.C-nous consulter.

✓ Produit stocké

Structure en tôle d'acier galvanisé supportant les composants électriques. Raccordement de la lampe sur connecteur repéré. Raccordement de la tension d'alimentation secteur directement sur un coupe-circuit de sécurité avec barrette de neutre (coupure simultanée de la phase et du neutre) et prise de terre.

BALLAST FERROMAGNÉTIQUE

Référence	Désignation	Puissance ECL (W)	Tension (V)	Longueur (mm)	Largeur (mm)	Hauteur (mm)	Classe	IP	Multiple de vente	Unité fact.	DEEE HT	PU HT
✓ <b>PHI 059680</b>	BSN 70 L33-TS 230V 50HZ HD1-118	11	230	118	65	53	I	IP21	1	P.	-	126,95 €
<b>PHI 059727</b>	BSN 100 L33-TS 230V 50HZ HD1-123	100	230	123	65	53	I	IP21	1	P.	N.C	N.C
<b>PHI 059604</b>	BSN 150 L33-TS 230V 50HZ HD2-126	150	230	126	81	66	I	IP21	1	P.	N.C	N.C
<b>PHI 059642</b>	BSN 250 L33-TS 230V 50HZ HD2-151	250	230	151	81	66	I	IP21	1	P.	N.C	N.C
✓ <b>PHI 059765</b>	BSN 400 L33-TS 230V 50HZ HD3-166	400	230	166	102	84	I	IP21	1	P.	-	205,58 €

PLATINES

Référence	Désignation	Puissance ECL (W)	Tension (V)	Classe	IP	Classe Énergétique	Multiple de vente	Unité fact.	DEEE HT	PU HT
<b>PHI 168524</b>	EGS350 EGS350 SON-T150W LV	150	230	I	IP21	NC	1	P.	-	351,78 €
<b>PHI 168364</b>	EGS350 EGS350 SON-T400W LV	400	230	I	IP21	NC	1	P.	-	485,79 €

AMORCEUR

Référence	Désignation	Puissance ECL (W)	Tension (V)	Longueur (mm)	Largeur (mm)	Hauteur (mm)	Classe	IP	Classe Énergétique	Multiple de vente	Unité fact.	DEEE HT	PU HT
✓ <b>PHI 930682</b>	SND 58 220-240V 50/60HZ	35-600	220-240	84,5	41,5	38,5	I	IP21	NC	1	P.	-	88,18 €

GESTION ECLAIRAGE

LUXEYE



Cellule de détection de présence et luminosité connectée. Prise en main des systèmes d'éclairage DALI via smartphone ou mode de fonctionnement 100% automatique. Permet de connecter jusqu'à 20 interfaces DALI.

Référence	Désignation	Multiple de vente	Unité fact.	DEEE HT	PU HT
<b>OSR 957428</b>	☎ LUXeye 10A BT	1	P.	-	267,43 €
✓ <b>OSR 957411</b>	☎ LUXeye DALI BT	1	P.	-	276,57 €

DALI PCU



Transforme n'importe quel bouton poussoir standard en commande DALI. Paramétrage du niveau de gradation lumineuse à l'allumage. Gestion de 25 luminaires DALI par point de commande. 4 DALI PCU peuvent être couplés.

Référence	Désignation	Multiple de vente	Unité fact.	DEEE HT	PU HT
✓ <b>OSR 955622</b>	DALI PCU 	1	P.	-	263,04 €

DALI REPEATER SO



Amplificateur de signal DALI avec relais pour montage dans le tableau électrique. Connexion de 4 ballasts DALI par Repeater.

Référence	Désignation	Multiple de vente	Unité fact.	DEEE HT	PU HT
<b>OSR 301093</b>	DALI Repeater SO 	1	P.	-	391,79 €

GESTION ECLAIRAGE

Référence	Désignation	Multiple de vente	Unité fact.	DEEE HT	PU HT
✓ <b>PHI 732343</b>	LRM2080/30 ADVANCED. Détecteur 3 en 1. Présence / lumière du jour / Infrarouge. Peut piloter jusqu'à 22 luminaires DALI	1	P.	-	181,26 €
✓ <b>PHI 675600</b>	UID8620/00 DALI Dimmer. Variateur Pouvant piloter jusqu'à 37 luminaires DALI	1	P.	-	348,58 €

rexel.fr  
100% connecté avec votre métier

1 million de produits sur tous vos écrans



**Conditions d'achats personnalisés**



**Devis en ligne**



**Visibilité des stocks et délais**



**Commande avant 18h = livraison le lendemain**



**Click & Collect**



**Suivi des commandes et factures**

Caractéristiques techniques, Conditionnement, Multiple de vente, Unité de facturation, visuels, Euroclasse, DEEE HT, PU HT en Euros et hors DEEE et Eco-mobilier; donnés à titre indicatif et susceptibles de modifications sans préavis. ils ne nous engageant qu'après confirmation expresse. Les prix unitaires indiqués sont ceux des réseaux COAXEL, REXEL et SCT, ils ne s'appliquent pas pour le réseau ESPACE ELEC.

Pour plus d'informations, consultez votre agence habituelle ou connectez-vous sur notre site internet rexel.fr - N.C-nous consulter.

✓ Produit stocké



## Une image vaut mille mots.

Avec **Esabora.Schema**, soignez l'image de votre entreprise en proposant des schémas clairs, avec une implantation détaillée. Présentez un projet facilement compréhensible, élaboré avec le client final.



 **Schema**

Découvrez nos offres à partir de 49€ HT/mois

 **ESABORA**

Disponible sur  
 Google play

Disponible sur  
 App Store

Pour plus d'informations, consultez notre site :  
[www.esabora-digital-services.com](http://www.esabora-digital-services.com)





# CHAUFFAGE HYDRAULIQUE, PLOMBERIE, PHOTOVOLTAÏQUE ET BOIS

	<b>RÉGULATION PROGRAMMATION GESTION</b>	<b>P. 561</b>
	<b>POMPES A CHALEUR</b>	<b>P. 569</b>
	<b>CHAUDIÈRES</b>	<b>P. 581</b>
	<b>FUMISTERIE</b>	<b>P. 589</b>
	<b>ÉMETTEURS EAU CHAUDE</b>	<b>P. 599</b>
	<b>PLANCHER CHAUFFANT RAFRAICHISSANT</b>	<b>P. 620</b>
	<b>COMPOSANTS DE MISE EN ŒUVRE</b>	<b>P. 628</b>
	<b>CHAUFFAGE BOIS</b>	<b>P. 658</b>
	<b>VANNES ET MOTEURS</b>	<b>P. 658</b>
	<b>TRAITEMENT DE L'EAU</b>	<b>P. 669</b>
	<b>OUTILLAGE, FIXATIONS, CONSOMMABLES PLOMBERIE</b>	<b>P. 674</b>
	<b>PRODUCTION D'ÉNERGIE PHOTOVOLTAÏQUE</b>	<b>P. 680</b>



# energeasy connect

## Chauffage hydraulique

Contrôler son chauffage hydraulique depuis chez soi ou à distance, par pièce ou pour l'ensemble de son installation, autant de solutions pour un confort inégalé et des économies d'énergie.

[energeasyconnect.com](http://energeasyconnect.com)



Energeasy connect a la solution pour permettre à l'utilisateur de piloter son chauffage hydraulique à distance et de le programmer selon ses habitudes de vie. Associé avec les plus grandes marques, energesy connect vous permet de moderniser des installations existantes. Il suffit d'opter pour un thermostat intelligent ou d'installer des têtes thermostatiques motorisées pour prendre le contrôle de tous les radiateurs. Ainsi, le domicile maintient une température idéale pour encore plus de confort. Chauffer la maison dès son réveil, baisser le chauffage en cas d'absence et anticiper son retour pour que l'habitat soit à la bonne température dès l'arrivée de ses occupants.

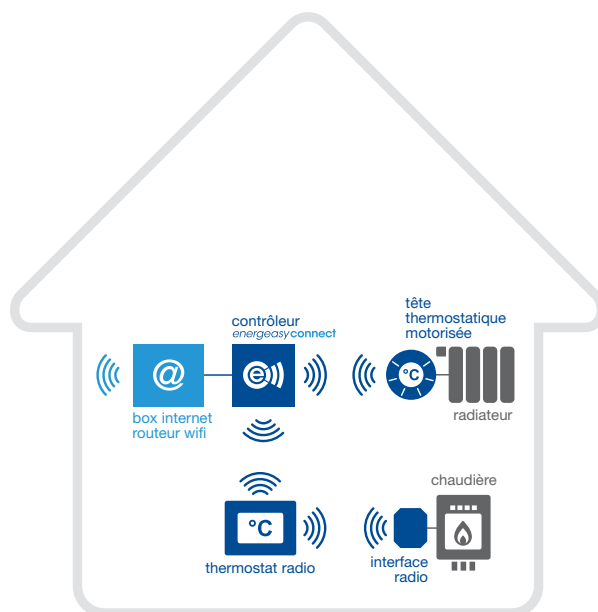

# RÉGULATION PROGRAMMATION GESTION

## RÉGULATEURS

SIEMENS

Référence	Désignation	Multiple de vente	Unité fact.	DEEE HT	PU HT
✓ SBA SSS621-H125	 CENTRALE APPART. RCE SYNCO LIVING KNX-RF QAX903 - Gestion centralisée d'une maison d'habitation. - Régulation de la température ambiante avec action sur les vannes du répartiteur de chauffage par le sol ou sur les vannes de radiateurs	1	P.	0,04 €	431,64 €
SBA SSS621-H126	 CENTRALE APPART. RCE SYNCO LIVING KNX-RF QAX913 - Gestion centralisée d'une maison d'habitation. - Régulation de la température ambiante avec action sur les vannes du répartiteur de chauffage par le sol ou sur les vannes de radiateurs	1	P.	0,04 €	894,37 €
✓ SBA BPZ-OZW672.01	CENTRALE DE COMMUNICATION WEB 1 LPB OZW672.01 - Web server permettant la gestion à distance de 1 régulateur compatible, type RVP ou RVL. Gestion via un explorateur internet, ou via l'application "Home Control" pour tablette et smartphone.	1	P.	0,04 €	625,79 €
SBA BPZ-OZW672.04	CENTRALE DE COMMUNICATION WEB 4 LPB OZW672.04 - Web server permettant la gestion à distance de 4 régulateurs compatibles, type RVP ou RVL. Gestion via un explorateur internet, ou via l'application "Home Control" pour tablette et smartphone.	1	P.	0,04 €	1253,16 €
SBA BPZ-OZW672.16	CENTRALE DE COMMUNICATION WEB 16 LPB OZW672.16 - Web server permettant la gestion à distance de 16 régulateurs compatibles, type RVP ou RVL. Gestion via un explorateur internet, ou via l'application "Home Control" pour tablette et smartphone.	1	P.	0,04 €	1875,80 €
✓ SBA BPZ-OZW772.01	CENTRALE DE COMMUNICATION WEB 1 KNX OZW772.01 - Web server permettant la gestion à distance de 1 régulateur compatible, type SYNCO700, RXB, RDG, etc. Gestion via un explorateur internet, ou via l'application "Home Control" pour tablette et smartphone.	1	P.	0,04 €	625,79 €
SBA BPZ-OZW772.04	CENTRALE DE COMMUNICATION WEB 4 KNX OZW772.04 - Web server permettant la gestion à distance de 4 régulateurs compatibles, type SYNCO700, RXB, RDG, etc. Gestion via un explorateur internet, ou via l'application "Home Control" pour tablette et smartphone.	1	P.	0,04 €	1253,16 €
SBA BPZ-OZW772.16	CENTRALE DE COMMUNICATION WEB 16 KNX OZW772.16 - Web server permettant la gestion à distance de 16 régulateurs compatibles, type SYNCO700, RXB, RDG, etc. Gestion via un explorateur internet, ou via l'application "Home Control" pour tablette et smartphone.	1	P.	0,04 €	1875,80 €
SBA BPZ-OZW772.250	CENTRALE DE COMMUNICATION WEB 250 KNX OZW772.250 - Web server permettant la gestion à distance de 250 régulateurs compatibles, type SYNCO700, RXB, RDG, etc. Gestion via un explorateur internet, ou via l'application "Home Control" pour tablette et smartphone.	1	P.	0,04 €	2506,32 €
✓ SBA BPZ-QAA24	SONDE TEMPERATURE AMBIANTE LG-NI1000 QAA24 - Plage 0 à 50°C (LG-Ni1000) IP30	1	P.	0,01 €	123,46 €
✓ SBA BPZ-QAA910	SONDE TEMPERATURE AMBIANTE KNX-RF QAA910 - Régulation d'ambiance mesure, régulation et gestion de la température de chaque pièce	1	P.	0,02 €	79,58 €
✓ SBA BPZ-QAC22	SONDE TEMPERATURE EXTERIEURE LG-NI1000 QAC22 - Plage -50 à +70°C (LG-Ni1000) IP54	1	P.	0,01 €	52,55 €
✓ SBA BPZ-QAP21.3	SONDE TEMPERATURE CHEMIS. LG-NI1000 1.5M QAP21.3 Plage -20 à +130°C (LG-Ni1000) Câble de 1.5m silicone / IP65	1	P.	0,00 €	65,90 €
SBA BPZ-QAC910	STATION METEO (TEMP. & PRES.) KNX-RF QAC910 - Le capteur météo sans fil mesure la température extérieure et la pression atmosphérique et envoie ces données à la centrale.	1	P.	0,02 €	153,86 €
✓ SBA BPZ-QAD22	SONDE TEMPERATURE APPLIQUE LG-NI1000 QAD22 - Plage -30 à +130°C (LG-Ni1000) IP42	1	P.	0,01 €	57,25 €
✓ SBA BPZ-QAE2120.010	SONDE TEMP. PLONGEUR D2G LG-NI1000 100MM QAE2120.010 - Plage -30 à +130°C (LG-Ni1000) IP42 à IP54 selon presse-étoupe / Sonde livrée AVEC doigt de gant laiton ALT-SB100 / Plongeur 100mm	1	P.	0,02 €	176,61 €
✓ SBA BPZ-RLE132	Régulateur t° plongeur 3pts RLE132 - Régulateur de température à plongeur (3 points) - Régulation progressive de la température avec signal de positionnement 3 points et contact auxiliaire	1	P.	0,06 €	735,75 €
SBA SW63260-3AB11	AP 260/11 Détection et envoi à la centrale QAX913 l'état ouvert ou fermé d'une porte ou d'une fenêtre	1	P.	0,01 €	170,46 €

Caractéristiques techniques, Conditionnement, Multiple de vente, Unité de facturation, visuels, Euroclasse, DEEE HT, PU HT en Euros et hors DEEE et Eco-mobilier; donnés à titre indicatif et susceptibles de modifications sans préavis. ils ne nous engageant qu'après confirmation expresse. Les prix unitaires indiqués sont ceux des réseaux COAXEL, REXEL et SCT, ils ne s'appliquent pas pour le réseau ESPACE ELEC. Pour plus d'informations, consultez votre agence habituelle ou connectez-vous sur notre site internet rexel.fr - N.C-nous consulter.

✓ Produit stocké

COMPOSANTS DE MISE EN ŒUVRE

CHAUFFAGE BOIS

VANNES ET MOTEURS

TRAITEMENT DE L'EAU







OUTILLAGE, FIXATIONS, CONSOMMABLES PLOMBERIE

PRODUCTION D'ÉNERGIE PHOTOVOLTAÏQUE

# RÉGULATION PROGRAMMATION GESTION

## RÉGULATEURS

SIEMENS

Référence	Désignation	Multiple de vente	Unité fact.	DEEE HT	PU HT	
SBA BPZ:RLE162	Régulateur t° plongeur 0..10V- RLE162 - Régulateur de température à plongeur (0...10V) - Régulation progressive de la température avec signal de sortie 0...10V et contact auxiliaire		1	P.	0,05 €	626,37 €
SBA BPZ:RLM162	Régulateur t° gaine 0..10V- RLM162 - Régulateur de température de gaine (0...10V) - Régulation progressive de la température avec un ou deux signaux de sortie 0...10V		1	P.	0,05 €	516,66 €
SBA BPZ:RLU202	Régl. univ 1 bcle 2 relais RLU202 - Régulateur autonome universel - 1 boucle - 2 sorties relais		1	P.	0,03 €	551,56 €
SBA BPZ:RLU220	Régl. univ 1 boucle 2 analog. RLU220 - Régulateur autonome universel - 1 boucle - 2 sorties analogiques		1	P.	0,03 €	551,56 €
✓ SBA BPZ:RLU222	Régl.univ. 2 bcle 2 an. 2rel. RLU222 - Régulateur autonome universel - 2 boucles - 2 sorties analogiques - 2 sorties relais		1	P.	0,03 €	852,78 €
SBA BPZ:RLU232	Régl. univ. 2 bcl 3analo 2rel RLU232 - Régulateur autonome universel - 2 boucles - 3 sorties analogiques - 2 sorties relais		1	P.	0,04 €	1 123,93 €
SBA BPZ:RLU236	Régl.univ. 2 bcle 3 an. 6rel. RLU236 - Régulateur autonome universel - 2 boucles - 3 sorties analogiques - 6 sorties relais		1	P.	0,04 €	1 736,50 €
✓ SBA BPZ:RMH760B-1	REGULATEUR CHAUFFAGE COMMUNICANT RMH760B-1 - Régulateur de chauffage modulaire - 41 installations préprogrammées : circuit(s) de chauffage - commande chaudière et préparation ECS - communication KNX - 24 V AC		1	P.	0,05 €	1 742,58 €
SBA BPZ:RMK770-1	REGULATEUR CASCADE CHAUDIERE KNX RMK770-1 - Régulateur de cascade chaudière - 18 installations préprogrammées : jusqu'à 6 chaudières - communication KNX - 24 V AC		1	P.	0,05 €	2 411,22 €
✓ SBA BPZ:RMU710B-1	REGULATEUR UNIVERSEL KNX 1 CIRC. RMU710B-1 - Régulateur universel 1 boucle de régulation - 5 applications préprogrammées - communication KNX - 24 V AC		1	P.	0,04 €	1 152,23 €
✓ SBA BPZ:RMU720B-1	REGULATEUR UNIVERSEL KNX 2 CIRC. RMU720B-1 - Régulateur universel 2 boucles de régulation - 5 applications préprogrammées - communication KNX - 24 V AC		1	P.	0,04 €	1 669,14 €
SBA BPZ:RMU730B-1	REGULATEUR UNIVERSEL KNX 3 CIRC. RMU730B-1 - Régulateur universel 3 boucles de régulation - 5 applications préprogrammées - communication KNX - 24 V AC		1	P.	0,04 €	2 207,61 €
SBA BPZ:RMZ780	CONNECTEURS INTER-MODULE SYNC0700 RMZ780 - Connecteurs permettant la liaison en 2 modules SYNC0700 - lg câble 10 mètres maxi		1	P.	0,00 €	315,73 €
✓ SBA BPZ:RMZ782B	MODULE EXTENSION CIRCUIT CHAUF. RMH760 RMZ782B - Module extension circuit chauffage RMH760 - 24 V AC		1	P.	0,02 €	659,22 €
✓ SBA BPZ:RMZ783B	MODULE EXTENSION ECS RMH760 RMZ783B - Module extension ECS RMH760 - 24 V AC		1	P.	0,03 €	712,57 €
✓ SBA BPZ:RMZ785	MODULE EXTENSION UNIVERSEL (8 EU) RMZ785 - Module extension universel pour SYNC0700 - 8 entrées universelles - 24 V AC		1	P.	0,02 €	791,55 €
✓ SBA BPZ:RMZ787	MODULE EXTENSION UNIVERSEL (4EU + 4SD) RMZ787 - Module extension universel pour régulateur SYNC0700 - 4 Entrées Universelles + 4 Sorties Digitales - 24 V AC		1	P.	0,02 €	554,75 €
SBA BPZ:RMZ788	MODULE EXTENSION UNIVERSEL (4EU+2SA+2SD) RMZ788 - Module extension universel pour régulateur SYNC0700 - 4 Entrées universelles + 2 sortie analogiques + 2 Sorties digitales		1	P.	0,02 €	791,51 €
✓ SBA BPZ:RMZ789	MODULE EXTENSION UNIVERSEL (6EU+2SA+4SD) RMZ789 - Module extension universel pour SYNC0700 - 6 entrées universelles + 2 sorties analogiques + 4 sorties digitales - 24V AC		1	P.	0,03 €	923,76 €
✓ SBA BPZ:RMZ790	APPAREIL SERVICE/EXPLOIT. EMBROCHABLE RMZ790 - Appareil de service et d'exploitation embrochable pour régulateur SYNC0700		1	P.	0,01 €	475,71 €
✓ SBA BPZ:RMZ791	APPAREIL SERVICE/EXPLOIT. A DISTANCE RMZ791 - Appareil de service et d'exploitation avec câble de 3 mètres pour régulateur SYNC0700		1	P.	0,03 €	712,53 €
SBA BPZ:RMZ792	APPAREIL SERVICE/EXPLOIT. SUR BUS KNX RMZ792 - Appareil de service et d'exploitation sur bus KNX avec câble RJ45 de 3 mètres pour régulateur SYNC0 - communication KNX		1	P.	0,03 €	1 921,15 €
✓ SBA BPZ:RRV912	REGULATEUR 2 CIRCUITS CHAUFFAGE KNX-RF RRV912 - Régulateur KNX-RF pour 2 circuits de chauffage Communication sans fil. En fonctionnement, le RRV912 maintient la température ambiante dans chacune des 2 zones de chauffe. Adapté aux systèmes de chauffage : Avec émission centralisée de la chaleur et vanne de radiateur motorisées Régulation de servomoteurs 2 ou 3 points 2 sorties relais universelles (par exemple pour commande du circulateur principal ou la production d' ECS) 1 entrée universelle (par exemple pour une sonde de température ECS ou une alarme) 1 sortie DC 0...10 V pour transmission du signal de demande de chaleur. Communication KNX compatible RF, bidirectionnelle 868.3 MHz		1	P.	0,03 €	213,29 €
✓ SBA BPZ:RRV918	REGULATEUR 8 CIRCUITS CHAUFFAGE KNX-RF RRV918 - Régulateur KNX-RF pour 8 circuits de chauffage Régulateur KNX-RF multifonctions (chauffage & ventilation) Mêmes fonctionnalités que le RRV912 mais : Raccordement de jusqu'à 8 servomoteurs tout ou rien 1 sortie relais universelle 1 entrée universelle		1	P.	0,04 €	180,56 €

Caractéristiques techniques, Conditionnement, Multiple de vente, Unité de facturation, visuels, Euroclasse, DEEE HT, PU HT en Euros et hors DEEE et Eco-mobilier; donnés à titre indicatif et susceptibles de modifications sans préavis.   
 is ne nous engageant qu'après confirmation expresse. Les prix unitaires indiqués sont ceux des réseaux COAXEL, REXEL et SCT, ils ne s'appliquent pas pour le réseau ESPACE ELEC.   
 Pour plus d'informations, consultez votre agence habituelle ou connectez-vous sur notre site internet rexel.fr - N.C-nous consulter.

✓ Produit stocké

Référence	Désignation	Multiple de vente	Unité fact.	DEEE HT	PU HT
✓ SBA BPZ:RRV934	REGULATEUR MULTIFCT. (CH + VENT.) KNX-RF RRV934 - Régulateur KNX-RF multifonctions (chauffage & ventilation) Mêmes fonctionnalités que le RRV912 mais : Prérégulation de jusqu'à 2 groupes de pièces ou la commande de la ventilation jusqu'à 3 vitesses 3 sorties relais universelles. 2 sorties universelles 0..10 V DC. 1 sortie additionnelle (pour actionneur 3 points ou 4ème sortie relais universelle)	1	P.	0,04 €	358,94 €
SBA BPZ:RVL479	REGULATEUR CHAUFFAGE 1 CIRCUIT ESCLAVE RVL479 - Courbe de chauffe réglable, pour 1 circuit esclave, alim 230V-	1	P.	0,09 €	1301,22 €
✓ SBA BPZ:RVL480	REGULATEUR CHAUFFAGE 1 CIRCUIT CHAUFFAGE RVL480 - Courbe de chauffe réglable, pour 1 circuit, alim 230V-	1	P.	0,09 €	1829,42 €
SBA BPZ:RVL481	REGULATEUR CHAUFFAGE 1 CIRCUIT + ECS RVL481 - Courbe de chauffe réglable, pour 1 circuit et gestion d'eau chaude sanitaire, alim 230V-	1	P.	0,10 €	2277,19 €
✓ SBA BPZ:RVL482	REGULATEUR CHAUFFAGE 1 CIRC.+ECS+CHAUD. RVL482 - Courbe de chauffe réglable, pour 1 circuit avec gestion d'eau chaude sanitaire et chaudière jusqu'à 2 allures, alim 230V-	1	P.	0,11 €	2621,59 €
✓ SBA BPZ:RVP201.0	REGULATEUR CHAUFFAGE FONCTION TEMP. EXT. RVP201.0 - Pour 1 circuit, alim 230V-	1	P.	0,06 €	585,32 €
✓ SBA BPZ:RVP211.0	REGULATEUR CHAUFFAGE + ECS FCT. T. EXT. RVP211.0 - Pour 1 circuit et production d'eau chaude sanitaire, alim 230V-	1	P.	0,06 €	664,98 €
✓ SBA SSS370-C100	MODULE ENTREES/SORTIES KNX RMS705B-1 - Modules entrées/sorties - communication KNX - 24 V AC	1	P.	0,04 €	1685,41 €
SBA SSS370-C137	Régulateur chauffage prog. 1 circ. + ECS RVP350 - Régulateur numérique (gestion de 1 circuit de chauffage, chaudière et ECS). Régulateur communiquant avec serveur web.	1	P.	0,06 €	910,23 €
SBA SSS370-C139	Régulateur chauffage prog. 2 circ. + ECS RVP360 - Régulateur numérique (gestion de 2 circuits de chauffage, chaudière et ECS). Régulateur communiquant avec serveur web.	1	P.	0,06 €	1094,19 €
✓ SBA SSS621-H112	Interface comptage. KNX-RF WRI982 - Interface KNX RF pour l'acquisition des données de consommation - 3 entrées pour compteurs M-bus - 2 entrées pour compteurs impulsions - Communication KNX RF vers les centrales QAX Synco Living	1	P.	0,03 €	244,00 €

## GESTIONNAIRES

Référence	Désignation	Multiple de vente	Unité fact.	DEEE HT	PU HT
✓ SBA BPZ:AUZ3.7	HORLOGE ANALOGIQUE HEBDO. RVP2.1.0 AUZ3.7 Réglage du programme horaire hebdomadaire	1	P.	0,00 €	61,53 €
SBA BPZ:QAW70-A	APPAREIL D'AMBIANCE NUMER. PPS SIGMAGYR QAW70-A IP30 / Sélection de régime / Décalage fil3K / Présence / Afficheur / Changement des consignes	1	P.	0,02 €	325,13 €
SBA BPZ:QAW910	App. amb. Synco Living KNX-RF QAW910 - Appareil d'ambiance Synco Living KNX RF - Commande et affichage des fonctions de chauffage - Mesure de la température ambiante.	1	P.	0,02 €	260,64 €
SBA BPZ:QAX30.1	Sonde t° ambiante PPS2 RXA/RXB QAX30.1 - Appareil d'ambiance avec interface PPS2	1	P.	0,01 €	165,23 €
SBA BPZ:QAX31.1	App. amb. PPS2 RXA/RXB QAX31.1 - Appareil d'ambiance avec interface PPS2 - décalage de consigne	1	P.	0,01 €	165,23 €
SBA BPZ:QAX32.1	App. amb. LED PPS2 RXA/RXB QAX32.1 - Appareil d'ambiance avec interface PPS2 - décalage de consigne - Sélecteur de régime (Veille/Auto)	1	P.	0,01 €	171,04 €
✓ SBA BPZ:QAX33.1	App. amb. LED PPS2 RXA/RXB QAX33.1 - Appareil d'ambiance avec interface PPS2 - décalage de consigne - Sélecteur de régime (Veille/Auto/3 vitesses)	1	P.	0,01 €	171,04 €
SBA BPZ:QAX34.3	Appareil d'amb. MES PPS2 RXB QAX34.3 - Appareil d'ambiance avec interface PPS2 - décalage de consigne - Sélecteur de régime (Veille/Auto/3 vitesses) - Affichage LCD	1	P.	0,01 €	219,97 €
SBA BPZ:QAX84.1/PPS2	App. amb. PPS2 RXA/RXB QAX84.1/PPS2 - Appareil d'ambiance PPS2 - Mesure de la température ambiante - Bouton de correction de consigne - Sélecteur de régime et de ventilation	1	P.	0,01 €	478,72 €

Caractéristiques techniques, Conditionnement, Multiple de vente, Unité de facturation, visuels, Euroclasse, DEEE HT, PU HT en Euros et hors DEEE et Eco-mobilier; donnés à titre indicatif et susceptibles de modifications sans préavis, ils ne nous engagent qu'après confirmation expresse. Les prix unitaires indiqués sont ceux des réseaux COAXEL, REXEL et SCT, ils ne s'appliquent pas pour le réseau ESPACE ELEC.  
Pour plus d'informations, consultez votre agence habituelle ou connectez-vous sur notre site internet rexel.fr - N.C-nous consulter.

✓ Produit stocké

## RÉGULATION PROGRAMMATION GESTION

## GESTIONNAIRES



# energeasy connect

Retrouvez le pilotage de l'habitat connecté  
[www.energeasyconnect.com](http://www.energeasyconnect.com)

Distribution  
exclusive

REXEL

## AMBIANCE - CONTRÔLEUR

energeasyconnect

Référence	Désignation	Multiple de vente	Unité fact.	DEEE HT	PU HT
✓ RXC E.CONNECT2	<p>Contrôleur habitat multiprotocole EC2 avec 3 ports USB            Nouveau contrôleur domotique pour habitat et petit tertiaire - 3 ports USB / 1 port Ethernet RJ45            Caractéristiques :</p> <p>Radio            - Fréquences radio 868,25MHz (&lt;25mW), 868,95MHz (&lt;25mW) et 869.85MHz (&lt;25mW) conformément à la norme IO            - Fréquences radio 433,38MHz (&lt;10mW) et 433,88MHz (&lt;10mW) conformément à la norme RTS            - Classe du récepteur : 2</p> <p>Boîtier            - Indice de protection IP20            - Température d'utilisation +0°C à 50°C            - Dimensions (L x l x h) 151 x 142 x 60 mm            - Boîtier plastique ABS-PC            - Consommation en fonctionnement normal : 5V continu 800mA (adaptateur secteur fourni)</p>	1	P.	0,02 €	198,57 €



## AMBIANCE - TÊTE THERMOSTATIQUE

energeasyconnect

Référence	Désignation	Multiple de vente	Unité fact.	DEEE HT	PU HT
✓ RXC DFS01460013	<p>Tête thermostatique radio Z-Wave Danfoss motorisée avec affichage numérique            La tête thermostatique Danfoss Living Connect Z remplace la commande de valve de votre radiateur. Elle communique sans-fil avec le contrôleur domotique energeasy connect en utilisant la technologie Z-Wave.            Caractéristiques techniques :            Ecran LCD rétro-éclairé pour l'affichage de la température de consigne            Boutons pour le forçage de la température de consigne            Mise en veille intelligente            NECESSITE L'INSTALLATION D'UNE CLE OU D'UN MODULE PROTOCOLE Z-WAVE POUR COMMUNIQUER AVEC ENERGEASY CONNECT.</p>	1	P.	-	62,86 €
RXC DFS01460258	<p>Adaptateur pour corps M28COMAP            Adaptateur Danfoss radiateur eau chaude corps M28 (COMAP)</p>	1	P.	-	7,14 €



## AMBIANCE - CLÉ PROTOCOLE

energeasyconnect

Référence	Désignation	Multiple de vente	Unité fact.	DEEE HT	PU HT
✓ SYF 1822492	<p>Clé radio Zwave compatible Energeasy connect            La clé USB Z-Wave rend le contrôleur domotique energeasy connect compatible avec la technologie radio bidirectionnelle Z-Wave.            Portée radio : 30 m en champ libre            Fréquence radio : 868,42 MHz            Température de fonctionnement : 0°C à +40°C, IP : 20            Dimensions : 88 x 28 x 10 mm</p>	1	P.	0,01 €	39,24 €



## THERMOSTATS

SIEMENS

Référence	Désignation	Multiple de vente	Unité fact.	DEEE HT	PU HT
SBA BPZ:RAV11.1	<p>Régl. amb. analog. journalier            RAV11.1 - Régulateur d'ambiance analogique journalier - Régulation PID auto-adaptatif ou tout ou rien - Horloge journalière analogique</p>	1	P.	0,03 €	136,14 €
✓ SBA BPZ:REV13-XA	<p>Régl.amb journalier (blister)            REV13-XA - Régulateur d'ambiance journalier - Horloge de programmation journalière avec au choix entre 1 ou 2 périodes de confort par jour - Régulation tout ou rien / PID ou auto-adaptatif</p>	1	P.	0,03 €	112,80 €
✓ SBA BPZ:REV24RF/SET-XA	<p>Régl.amb hebdo kit RF blister            REV24RF/SET-XA - Régulateur d'ambiance hebdomadaire RF - Horloge hebdomadaire avec programmation de 1 à 3 périodes de confort par jour - Régulation tout ou rien ou PID ou auto-adaptatif</p>	1	P.	0,05 €	271,99 €
✓ SBA BPZ:REV24-XA	<p>Régl.amb hebdo (blister)            REV24-XA - Régulateur d'ambiance hebdomadaire - Horloge hebdomadaire avec programmation de 1 à 3 périodes de confort par jour - Régulation tout ou rien ou PID ou auto-adaptatif</p>	1	P.	0,03 €	132,22 €
SBA BPZ:REV34-XA	<p>Régl.amb hebdo 3pts (blister)            REV34-XA - Régulateur d'ambiance hebdomadaire (sortie 3 points) - Horloge hebdomadaire avec programmation de 1 à 3 périodes de confort par jour - Régime de fonctionnement automatique indépendant pour les 7 jours de la semaine - Régulation tout ou rien ou PID ou auto-adaptatif</p>	1	P.	0,03 €	239,39 €

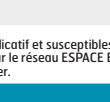
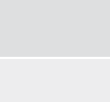

Caractéristiques techniques, Conditionnement, Multiple de vente, Unité de facturation, visuels, Euroclasse, DEEE HT, PU HT en Euros et hors DEEE et Eco-mobilier; donnés à titre indicatif et susceptibles de modifications sans préavis. is ne nous engageant qu'après confirmation expresse. Les prix unitaires indiqués sont ceux des réseaux COAXEL, REXEL et SCT, ils ne s'appliquent pas pour le réseau ESPACE ELEC.

✓ Produit stocké

Pour plus d'informations, consultez votre agence habituelle ou connectez-vous sur notre site internet [rexel.fr](http://rexel.fr) - N.C.=nous consulter.

Référence	Désignation	Multiple de vente	Unité fact.	DEEE HT	PU HT
<b>SBA BPZ:RLA162</b>	Régulateur t° ambiante 0..10V-RLA162 - Régulateur de température ambiante (0...10V) - régulation progressive de la température avec un ou deux signaux de sortie 0...10V - Régulation et limitation de la température ambiante dans les installations CVC autonomes	1	P.	0,02 €	297,70 €
<b>SBA SSS720-S289</b>	SONDE DE TEMPERATURE DE SOL CTN3000 4M QAPI030/UHF - Sonde de température de sol - Pour RDE100.1, RDG, RDD310/EH et RDE410/EH - Câble LG 4 m	1	P.	0,01 €	20,38 €
✓ <b>SBA SSS770-T219</b>	Thermst amb. Consigne interne RAA11 - Thermostat d'ambiance pour chauffage / refroidissement - Chauffage seul ou rafraîchissement seul - Bouton de consigne interne	1	P.	0,01 €	21,58 €
✓ <b>SBA SSS770-T220</b>	Thermst amb. Consigne façade RAA21 - Thermostat d'ambiance pour chauffage / refroidissement - Chauffage seul ou rafraîchissement seul - Bouton de consigne en façade	1	P.	0,01 €	22,24 €
✓ <b>SBA SSS770-T221</b>	Thermst amb. Consigne + M/A RAA31 - Thermostat d'ambiance pour chauffage / refroidissement - Chauffage seul ou rafraîchissement seul - Bouton de consigne en façade - Commutateur Marche/Arrêt	1	P.	0,01 €	25,55 €
✓ <b>SBA SSS770-T224</b>	Thermst amb. Cons. + Ch/Fr/Arr RAA41 - Thermostat d'ambiance pour chauffage / refroidissement - Chauffage seul ou rafraîchissement seul - Bouton de consigne en façade - Commutateur Chaud/Froid/Arrêt	1	P.	0,01 €	26,27 €
✓ <b>SBA SSS770-T278</b>	THERMOSTAT AMBIANCE PROGRAMMABLE 230V- RDE100 - Programmation au choix hebdo - journalière - pas de programmation : 10 min - programme vacance - Contact de sortie 24... 230 V SPDT 5(2)A	1	P.	0,02 €	67,80 €
✓ <b>SBA SSS770-T279</b>	THERMOSTAT AMBIANCE PROG. PILES AAA RDE100.1 - Programmation au choix hebdo - journalière - pas de programmation : 10 min - Programme vacance - Une entrée auxiliaire digitale ou analogique (sonde à distance - contact de fenêtre) - Contact de sortie 24... 230 V SPDT 5(2)A	1	P.	0,02 €	67,80 €
✓ <b>SBA SSS770-T282</b>	THERMOSTAT AMBIANCE PROG. KIT RF RDE100.1RF5 - Programmation au choix hebdo - journalière - pas de programmation : 10 min - Programme vacance - Une Entrée auxiliaire digitale ou analogique (sonde à distance - contact de fenêtre) - Set radio fréquence comprenant un émetteur + un récepteur - Contact de sortie 24... 230 V SPDT 5(2)A	1	P.	0,04 €	159,46 €
<b>SBA SSS770-T285</b>	RÉCEPTEUR RF MULTICANAUX RDE-MZ6 - Récepteur RF - 6 canaux - en communication avec RDE100.1RF et RDD100.1RF - 6ème canal configurable en sortie demande d'énergie	1	P.	0,05 €	193,56 €
<b>SBA SSS770-T296</b>	THERMOSTAT AMBIANCE LCD SEMI ENCASTRE RDD310/EH - 3 consignes (confort - économie - protection) commutables manuellement - entrée analogique pour sonde déportée ou de sol - sortie alimentée 230V pouvoir de coupure 16 A en résistif -	1	P.	0,02 €	66,44 €
✓ <b>SBA SSS770-T320</b>	THERMOSTAT AMBIANCE PROG. EMETTEUR RF RDE100.1RF - Programmation au choix hebdo - journalière - pas de programmation : 10 min - Programme vacance - Emetteur RF seul - en communication avec un récepteur multicanaux RDE-MZ6 -	1	P.	0,02 €	87,18 €
<b>SBA SSS770-T333</b>	THERMOSTAT AMBIANCE PROG. SEMI ENCASTRE RDE410/EH - Programmation hebdo avec 8 blocs de programme - entrée analogique pour sonde déportée ou de sol - sortie alimentée 230V pouvoir de coupure 16 A en résistif	1	P.	0,02 €	81,90 €
✓ <b>SBA SSS770-T377</b>	Thermostat amb. grand LCD piles AAA RDH100 - Thermostat d'ambiance non programmable avec un large afficheur. Bouton en façade permettant de facilement effectuer les réglages.	1	P.	-	1797,00 €
<b>SBA SSS770-T379</b>	Thermostat amb. grand LCD piles jour. RDJ100 - Thermostat d'ambiance programmable avec un large afficheur. Bouton en façade permettant de facilement effectuer les réglages.	1	P.	-	1797,00 €

## THERMOSTATS CONNECTÉS

### NEST LEARNING THERMOSTAT



S'autoprogramme, économise de l'énergie, branchement sur la sortie du contact sec de la chaudière ou via OpenTherm.

- Contrôle à distance depuis l'appli Nest
  - Auto-programmation: Création d'un planning de chauffage en fonction des préférences des occupants, de l'isolation du logement et des conditions météo
  - Températures Eco : Baisse automatique de la température lors de l'absence des occupants en fonction de l'inertie du système de chauffage
  - Vraie Radiance: mémorisation du temps nécessaire pour atteindre la température cible.
  - Modulation avec la technologie OpenTherm
  - Affichage de loin : l'écran s'allume pour indiquer la température, l'heure ou la météo
- EXISTE EN PLUSIEURS COLORIES

Référence	Désignation	Multiple de vente	Unité fact.	DEEE HT	PU HT
✓ <b>NST T3010FD</b>	Nest Learning Thermostat 3ème Génération LE PACK COMPREND : 1 thermostat, 1 base, 1 plaque de montage, 1 relais Heat Link, 1 adaptateur secteur USB, la visserie et les guides de bienvenue, d'installation et de garantie	1	P.	0,06 €	226,36 €

Caractéristiques techniques, Conditionnement, Multiple de vente, Unité de facturation, visuels, Euroclasse, DEEE HT, PU HT en Euros et hors DEEE et Eco-mobilier: donnés à titre indicatif et susceptibles de modifications sans préavis.   
 ils ne nous engageant qu'après confirmation expresse. Les prix unitaires indiqués sont ceux des réseaux COAXEL, REXEL et SCT, ils ne s'appliquent pas pour le réseau ESPACE ELEC.   
 Pour plus d'informations, consultez votre agence habituelle ou connectez-vous sur notre site internet rexel.fr - N.C-nous consulter.

✓ Produit stocké

## RÉGULATION PROGRAMMATION GESTION

## THERMOSTATS CONNECTÉS

## NEST LEARNING THERMOSTAT

nest

Référence	Désignation	Multiple de vente	Unité fact.	DEEE HT	PU HT
✓ NST T3029EX	Nest Learning Thermostat 3ème Génération Noir LE PACK COMPREND : 1 thermostat, 1 base, 1 plaque de montage, 1 relais Heat Link, la visserie et les guides de bienvenue, d'installation et de garantie	1	P.	0,06 €	226,36 €
✓ NST T3030EX	Nest Learning Thermostat 3ème Génération Blanc LE PACK COMPREND : 1 thermostat, 1 base, 1 plaque de montage, 1 relais Heat Link, la visserie et les guides de bienvenue, d'installation et de garantie	1	P.	0,06 €	226,36 €
✓ NST T3031EX	Nest Learning Thermostat 3ème Génération Cuivre LE PACK COMPREND : 1 thermostat, 1 base, 1 plaque de montage, 1 relais Heat Link, la visserie et les guides de bienvenue, d'installation et de garantie	1	P.	0,06 €	226,36 €
NST AT3000EX	Socle pour Nest Learning Thermostat 3ème Génération	1	P.	N.C	N.C

## NETATMO BY STARCK®

NETATMO



Thermostat connecté, branchement sur la sortie du contact sec de la chaudière au gaz, fioul, bois ou PAC

- 300€ en moyenne d'économies d'énergie
- Programmation facile (5 questions)
- Pilotez votre chauffage à distance
- Auto-adapt: Anticipation de chauffe suivant l'isolation de la maison et la température extérieure
- Auto-care: alerte si piles faibles ou potentiel dysfonctionnement de chaudière
- Mesure l'activité de la chaudière avec l'historique de consommation d'énergie
- Pilotable par la voix : Compatible Apple Homekit / Google Assistant / Amazon Alexa

Référence	Désignation	Multiple de vente	Unité fact.	DEEE HT	PU HT
✓ NTT NTH01REC	Thermostat connecté NETATMO BY STARCK® LE PACK COMPREND : 1 thermostat, 1 support mobile, 1 relais, 1 adaptateur chaudière, 1 adaptateur secteur, 1 platine murale, 4 adhésifs couleur, vis/chevilles Connexion WIFI Alimentation sur pile x 3 AAA fournies – 1 an d'autonomie	1	P.	-	149,17 €

SIEMENS

Référence	Désignation	Multiple de vente	Unité fact.	DEEE HT	PU HT
SBA 55572-T100	RDS110 - Thermostat d'ambiance intelligent Accès à distance via l'application, Algorithme de régulation PID auto-adaptatif, Optimisation au démarrage, Ecran tactile couleur LCD 3,5" rétro-éclairé, 2 entrées multifonctions, 2 sorties relais, Connexion routeur Wi-Fi (802.11 b/g/n) directe, sans passerelle ni interface			-	N.C



somfy

Référence	Désignation	Multiple de vente	Unité fact.	DEEE HT	PU HT
✓ SYF 2401498	Thermostat connecté filaire - contact sec Thermostat connecté filaire est compatible avec les chaudières gaz, fioul et bois, planchers chauffants, pompes à chaleurs, poêles à granulés. - Compatible TaHoma. - Gère le chauffage à distance depuis une tablette ou un smartphone - Capteurs de température et d'humidité intégrés - Fonction géolocalisation - Fonction coaching pour recevoir des conseils individualisés et réaliser des économies - Réglage de température: +/-0,5°C - Plage de réglage: 5° / + 26. - Autonomie: 2 ans. - Fixation: murale. Caractéristiques techniques: - Longueur: 101,5 mm - Largeur: 90 mm - Profondeur: 32,75 mm - Température d'utilisation: 5° / + 35°C - Type de pile: 2 x 1,5V AA (LR06)	1	P.	0,04 €	183,11 €
✓ SYF 2401499	Thermostat connecté radio - contact sec Thermostat connecté radio est compatible avec les chaudières gaz, fioul et bois, planchers chauffants, pompes à chaleurs, poêles à granulés. - Compatible TaHoma. - Gère le chauffage à distance depuis une tablette ou un smartphone - Capteurs de température et d'humidité intégrés - Fonction géolocalisation - Fonction coaching pour recevoir des conseils individualisés et réaliser des économies - Réglage de température: +/-0,5°C - Plage de réglage: 5° / + 26. - Autonomie: 2 ans. - Fixation: murale. Caractéristiques techniques: - Longueur: 132 mm - Largeur: 94 mm - Profondeur: 20 mm - Température d'utilisation: 5° / + 35°C - Portée en champ libre: 200 m en champs libre - Type de pile: 2 x 1,5V AA (LR06)	1	P.	0,18 €	216,03 €



Caractéristiques techniques, Conditionnement, Multiple de vente, Unité de facturation, visuels, Euroclasse, DEEE HT, PU HT en Euros et hors DEEE et Eco-mobilier; donnés à titre indicatif et susceptibles de modifications sans préavis. is ne nous engageant qu'après confirmation expresse. Les prix unitaires indiqués sont ceux des réseaux COAXEL, REXEL et SCT, ils ne s'appliquent pas pour le réseau ESPACE ELEC.

Pour plus d'informations, consultez votre agence habituelle ou connectez-vous sur notre site internet rexel.fr - N.C=nous consulter.

✓ Produit stocké



# Rexel vous accompagne dans le respect des obligations du règlement européen F-GAZ\*



## Confortez votre activité en climatisation, pompe à chaleur et chauffe-eau thermodynamique split



\* (Nouveau règlement européen sur les gaz à effet de serre fluorés - 517/2014 du 16 avril 2014 - Décret du 28 décembre 2015 relatif à certains fluides frigorigènes et aux gaz à effet de serre - Arrêté du 29 février 2016 relatif à certains fluides frigorigènes et aux gaz à effet de serre fluorés, paru au journal officiel du 10 mars 2016)

### Les OBLIGATIONS depuis janvier 2015

> Dans le cadre de l'exécution des activités d'installation, d'entretien, de maintenance ou de réparation, les équipements qui contiennent des gaz à effet de serre (GES) fluorés sont exclusivement vendus à des entreprises titulaires d'une attestation de Capacité.

> Les équipements non hermétiquement scellés chargés de GES fluorés ne sont vendus à l'utilisateur final que lorsqu'il est établi que l'installation sera effectuée par une entreprise certifiée.

## Comment faire ?

### ✓ Vous détenez la qualification requise ?

Communiquez-nous votre **attestation de capacité** uniquement lors de votre première commande, nous l'enregistrerons et la présenterons lors de chaque contrôle.

### ✓ Vous souhaitez obtenir votre attestation de capacité ?

Contactez votre agence Rexel. Elle vous orientera vers nos **organismes de formations certifiés**.

### ✓ Vous faites installer votre matériel par un tiers ?

Merci de nous communiquer votre **contrat d'assemblage** et de mise en service d'un équipement préchargé contenant des fluides frigorigènes CERFA 15498\*02. Si vous êtes distributeur, une déclaration sur l'honneur vous sera demandée à chaque transaction.

### ✓ Vous cherchez une entreprise qualifiée pour procéder à la mise en service de votre matériel ?

Consultez votre agence Rexel. Elle vous communiquera les coordonnées de **partenaires qualifiés**.

### REXEL est légalement tenu de :

#### 1 Vendre exclusivement ces équipements

- > aux professionnels nous ayant remis une Attestation de Capacité (AdC) en cours de validité.
- > aux professionnels ne disposant pas d'AdC mais pouvant apporter la preuve de la contractualisation de l'assemblage du circuit de fluide et de la mise en route par une entreprise qualifiée par une AdC.
- > aux autres distributeurs auxquels une déclaration sur l'honneur sera demandée.

#### 2 S'assurer de la réalité de l'AdC de chaque acheteur,

ou de la preuve qu'il a contractualisé avec une entreprise attestée l'installation de cet équipement.

#### 3 Enregistrer et conserver ces éléments d'information

(N° AdC et Siret) pendant une durée de 5 ans afin de les mettre à disposition à l'occasion des contrôles légaux.

REXEL

un monde d'énergie

REXEL France - 13, bd du Fort de Vaux - CS 60002 - 75828 Paris cedex 17 - SAS au capital de 41 940 672 euros - RCS Paris 309 304 616 - 06/16

ÉLECTRICITÉ  
CHAUFFAGE  
AIR  
DIGITAL

**REXEL**

EFFICACITÉ  
ÉNERGÉTIQUE

**BOOSTEZ VOS VENTES  
AVEC**



# VOTRE PRIME CEE

POUR L'INSTALLATION D'UNE POMPE À CHALEUR  
DE TYPE AIR/EAU OU EAU/EAU<sup>(1)</sup>



## BAR-TH-104

### Exemple pour un chantier\*

- Maison individuelle construite depuis plus de 2 ans
- Efficacité énergétique saisonnière comprise entre 110% et 120%
- Surface chauffée comprise entre 110m<sup>2</sup> et 130m<sup>2</sup>

Offre Primexel valable jusqu'au 31/12/2020\*

- 1** Avant toute signature de devis, inscrivez-vous sur [www.primexel.fr](http://www.primexel.fr) : c'est gratuit et sans engagement
- 2** Simulez votre prime CEE
- 3** Créez votre dossier travaux
- 4** La prime CEE vous est versée par chèque ou par virement\*\*

\*sauf changements réglementaires et barèmes  
\*\*vous devez verser au moins 25% du montant de la prime CEE à votre client sous forme de remise sur devis et facture



ZONES

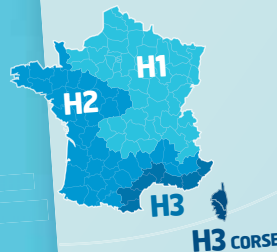

Prime CEE<sup>(1)</sup> en cas de grande précarité énergétique

	Prime CEE <sup>(1)</sup>	Prime CEE <sup>(1)</sup> en cas de grande précarité énergétique
H1 <sup>(2)</sup>	306,80 €	613,50 €
H2 <sup>(2)</sup>	251,30 €	502,70 €
H3 <sup>(2)</sup>	167,20 €	334,50 €
H3 <sup>(2)</sup> CORSE	334,50 €	501,70 €

(1) Voir conditions d'éligibilité sur [www.primexel.fr](http://www.primexel.fr)

(2) Départements de la zone H1 : 01, 02, 03, 05, 08, 10, 14, 15, 19, 21, 23, 25, 27, 28, 38, 39, 42, 43, 45, 51, 52, 54, 55, 57, 58, 59, 60, 61, 62, 63, 67, 68, 69, 70, 71, 73, 74, 75, 76, 77, 78, 80, 87, 88, 89, 90, 91, 92, 93, 94, 95.  
Départements de la zone H2 : 04, 07, 09, 12, 16, 17, 18, 22, 24, 26, 29, 31, 32, 33, 35, 36, 37, 40, 41, 44, 46, 47, 48, 49, 50, 53, 56, 64, 65, 72, 79, 81, 82, 84, 85, 86.

Départements de la zone H3 : 06, 11, 13, 30, 34, 66, 83.

Départements de la zone H3 Corse : 2A, 2B.



Pour plus d'informations, rendez-vous sur

[www.primexel.fr](http://www.primexel.fr)

L'énergie est notre avenir, économisons-la !

2018 - Économie d'Énergie, 67 Boulevard Bessières, 75017 Paris. SAS au capital de 1.000.000 d'euros - RCS PARIS 499 388 544 REXEL France, 13 bd du Fort de Vaux, CS 60002, 75828 Paris cedex 17. SAS au capital de 41.940.672 d'euros - RCS PARIS 309 304 616

## MISE EN SERVICE PAC ET CLIMATISEURS AVEC NOS PARTENAIRES\*



Proposez une solution optimum et facilitante à vos clients particuliers ou professionnels :

- Vous vous concentrez sur l'installation du produit et vous rassurez rassure votre client particulier ou professionnel.
- En cas de dysfonctionnement, votre client contacte nos partenaires : plus de perte de temps.
- La prise en charge de la garantie est assurée par nos partenaires.

Que comprend la prestation :

- Le raccordement des fluides (en cas d'appareil multi bloc) et mise sous pression, le contrôle des différents raccordements (électricité, étanchéité des circuits) et la vérification du fonctionnement et réglage de l'appareil sont réalisés par des spécialistes.

\* pour plus de précisions vous rapprocher de votre agence habituelle.

## POMPES À CHALEUR AIR/EAU

### ALFEA EXTENSA A.I



L'Alféa Extensa A.I. est la pompe à chaleur de référence dans le neuf, elle offre : simplicité, design et connectivité. Modèles de 5 à 10 kW

Performances :

- COP jusqu'à 4.52
- Efficacité énergétique (Etas) jusqu'à 171 %
- Performances eau chaude sanitaire avec ballon intégré de 190 L
- Conception hydraulique robuste avec échangeur coaxial immergé

Conception :

- Nouvelle interface de régulation Navistem 400S : Easy Start : paramétrage rapide de la PAC
- Accessibilité aisée à l'ensemble des composants
- Appoint électrique intégré

Adaptabilité :

- Module hydraulique évolutif grâce à différent kits intégrables
- Pour les modèles Alféa Extensa A.I., production d'eau chaude sanitaire avec ballons déportés de 200 ou 300 L (Gamme Mileo/Mileo+)

Référence	Désignation	Puissance (kW)	Unité extérieure H x l x p (mm)	Unité intérieure H x l x p (mm)	Poids unité ext (kg)	Poids unité int. à vide / en eau (kg)	Plage de fonctionnement rafraîchissement (°C)	Plage de fonctionnement chauffage (°C)	Plage de fonctionnement ECS (°C)	COP 7/35°C	P. Calorifique Nom. à -7°C ext. (kW)	Multiple de vente	Unité fact.	DEEE HT	PU HT
✓ AEN 526200	ALFEA EXTENSA A.I. 5 Pompe à chaleur Air/ Eau Split Inverter Moyenne Température. Chauffage seul	4.5	620x790x290	800x450x480	41	44/58	+20/+43 (en eau pure)	-20/+35		4.52	4.1	1	P.	6,67 €	5 407,00 €
✓ AEN 526201	ALFEA EXTENSA A.I. 6 Pompe à chaleur Air/ Eau Split Inverter Moyenne Température. Chauffage seul	6	620x790x290	800x450x480	41	44/58	+20/+43 (en eau pure)	-20/+35		4.26	4.6	1	P.	6,67 €	5 704,00 €
✓ AEN 526202	ALFEA EXTENSA A.I. 8 Pompe à chaleur Air/ Eau Split Inverter Moyenne Température. Chauffage seul	7.5	620x790x290	800x450x480	42	44/58	+20/+43 (en eau pure)	-20/+35		4.08	5.7	1	P.	6,67 €	6 738,00 €
✓ AEN 526203	ALFEA EXTENSA A.I. 10 Pompe à chaleur Air/ Eau Split Inverter Moyenne Température. Chauffage seul	10	830x790x290	800x450x480	60	44/58	+20/+43 (en eau pure)	-20/+35		4.02	7.4	1	P.	6,67 €	8 400,00 €
✓ AEN 526210	ALFEA EXTENSA DUO A.I. 5 Pompe à chaleur Air/ Eau Split Inverter Moyenne Température. Chauffage et ECS intégrés	4.5	620x790x290	800x450x480	41	42/58	+20/+43 (en eau pure)	-20/+35	-20/+35	4.52	4.1	1	P.	6,67 €	7 168,00 €
✓ AEN 526211	ALFEA EXTENSA DUO A.I. 6 Pompe à chaleur Air/ Eau Split Inverter Moyenne Température. Chauffage et ECS intégrés	6	620x790x290	800x450x480	41	42/58	+20/+43 (en eau pure)	-20/+35	-20/+35	4.26	4.6	1	P.	6,67 €	7 547,00 €
✓ AEN 526212	ALFEA EXTENSA DUO A.I. 8 Pompe à chaleur Air/ Eau Split Inverter Moyenne Température. Chauffage et ECS intégrés	7.5	620x790x290	800x450x480	42	42/58	+20/+43 (en eau pure)	-20/+35	-20/+35	4.08	5.7	1	P.	6,67 €	8 581,00 €
✓ AEN 526213	ALFEA EXTENSA DUO A.I. 10 Pompe à chaleur Air/ Eau Split Inverter Moyenne Température. Chauffage et ECS intégrés	10	830x790x290	800x450x480	60	42/58	+20/+43 (en eau pure)	-20/+35	-20/+35	4.02	7.4	1	P.	6,67 €	9 810,00 €

Caractéristiques techniques, Conditionnement, Multiple de vente, Unité de facturation, visuels, Euroclasse, DEEE HT, PU HT en Euros et hors DEEE et Eco-mobilier; donnés à titre indicatif et susceptibles de modifications sans préavis. ils ne nous engageant qu'après confirmation expresse. Les prix unitaires indiqués sont ceux des réseaux COAXEL, REXEL et SCT, ils ne s'appliquent pas pour le réseau ESPACE ELEC.

Pour plus d'informations, consultez votre agence habituelle ou connectez-vous sur notre site internet rexel.fr - N.C-nous consulter.

✓ Produit stocké

COMPOSANTS DE MISE EN ŒUVRE

CHAUFFAGE BOIS

VANNES ET MOTEURS

TRAITEMENT DE L'EAU

OUTILLAGE, FIXATIONS, CONSOMMABLES PLOMBERIE

PRODUCTION D'ÉNERGIE PHOTOVOLTAÏQUE

# POMPES A CHALEUR

## POMPES À CHALEUR AIR/EAU

### ALFEA EXCELLIA A.I / ALFEA EXCELLIA HP A.I



L'ALFEA EXCELLIA A.I est la nouvelle génération d'Alféa pour la rénovation.

Solution haute performance, idéale en rénovation

Conception hydraulique robuste grâce à son échangeur coaxial breveté.

Simplicité avec un appoint électrique intégré :

- 6 kW version monophasée

Design, nouvelle façade avec une interface "Navistem 400S" et commande Navilink

Connectivité, compatible avec Cosytouch permettant le pilotage depuis le smartphone

- 9 kW version triphasée

Les Alféa Excellia HP A.I. sont des nouveaux modèles hautes performances. Ils renforcent la gamme Excellia A.I. grâce à des performances

étendues à température extérieure négative. Modèles de 15 à 17 kW.

Référence	Désignation	Puissance (KW)	Unité extérieure H x l x p (mm)	Unité intérieure H x l x p (mm)	Poids unité ext (kg)	Poids unité int. à vide / en eau (kg)	Plage de fonctionnement rafraîchissement (°C)	Plage de fonctionnement chauffage (°C)	Plage de fonctionnement ECS (°C)	COP 7/35°C	P. Calorifique Nom. à -7°C ext. (kW)	COP @ -7/35°C	Multiple de vente	Unité fact.	DEEE HT	PU HT
✓ AEN 526300	ALFEA EXCELLIA A.I. 11 Pompe à chaleur air/eau split inverter hautes performances 60°C - chauffage seul	10.8	1290/977/400	842/450/480	92	46 / 62	+20 / +43 (en eau pure)	-20 / +35		4.25	10.38		1	P.	6.67 €	8 582,00 €
✓ AEN 526301	ALFEA EXCELLIA A.I. 14 Pompe à chaleur air/eau split inverter hautes performances 60°C - chauffage seul	13.5	1290/977/400	842/450/480	92	46 / 62	+20 / +43 (en eau pure)	-20 / +35		4.18	11.54		1	P.	6.67 €	9 428,00 €
✓ AEN 526302	ALFEA EXCELLIA A.I. TRI 11 Pompe à chaleur air/eau split inverter hautes performances 60°C - chauffage seul	10.8	1290/977/400	842/450/480	99	46 / 62	+20 / +43 (en eau pure)	-20 / +35		4.3	10.38		1	P.	6.67 €	8 582,00 €
✓ AEN 526303	ALFEA EXCELLIA A.I. TRI 14 Pompe à chaleur air/eau split inverter hautes performances 60°C - chauffage seul	13	1290/977/400	842/450/480	99	46 / 62	+20 / +43 (en eau pure)	-20 / +35		4.18	12.2		1	P.	6.67 €	9 428,00 €
✓ AEN 526304	ALFEA EXCELLIA A.I. TRI 16 Pompe à chaleur air/eau split inverter hautes performances 60°C - chauffage seul	15.17	1290/977/400	842/450/480	99	46 / 62	+20 / +43 (en eau pure)	-20 / +35		4.1	12.98		1	P.	6.67 €	9 945,00 €
✓ AEN 526321	ALFEA EXCELLIA DUO A.I. 11 Pompe à chaleur air/eau split inverter hautes performances. chauffage et pecs intégré	10.8	1290/977/400	1851/648/684	92	155 / 373	+20 / +43 (en eau pure)	-20 / +35	-20 / +35	4.25	10.38		1	P.	6.67 €	10 199,00 €
✓ AEN 526322	ALFEA EXCELLIA DUO A.I. 14 Pompe à chaleur air/eau split inverter hautes performances. chauffage et pecs intégré	13.5	1290/977/400	1851/648/684	92	155 / 373	+20 / +43 (en eau pure)	-20 / +35	-20 / +36	4.18	11.54		1	P.	6.67 €	10 979,00 €
✓ AEN 526323	ALFEA EXCELLIA DUO A.I. TRI 11 Pompe à chaleur air/eau split inverter hautes performances. chauffage et pecs intégré	10.8	1290/977/400	1851/648/684	99	155 / 373	+20 / +43 (en eau pure)	-20 / +35	-20 / +37	4.3	10.38		1	P.	6.67 €	10 199,00 €
AEN 526324	ALFEA EXCELLIA DUO A.I. TRI 14 Pompe à chaleur air/eau split inverter hautes performances. chauffage et pecs intégré	13	1290/977/400	1851/648/684	99	155 / 373	+20 / +43 (en eau pure)	-20 / +35	-20 / +38	4.18	12.2		1	P.	6.67 €	10 979,00 €
✓ AEN 526325	ALFEA EXCELLIA DUO A.I. TRI 16 Pompe à chaleur air/eau split inverter hautes performances. chauffage et pecs intégré	15.17	1290/977/400	1851/648/684	99	155 / 373	+20 / +43 (en eau pure)	-20 / +35	-20 / +39	4.1	12.98		1	P.	6.67 €	11 487,00 €
AEN 526631	ALFEA EXCELLIA HP A.I. 16 Pompe à chaleur air/eau split inverter hautes performances 60°C - chauffage seul	à venir	1428/1080/480	800/450/480	138	53 / 75	à venir	-20 / +35	à venir	à venir	à venir	à venir	1	P.	6.67 €	10 000,00 €
AEN 526632	ALFEA EXCELLIA HP A.I. 15 TRI Pompe à chaleur air/eau split inverter hautes performances 60°C - chauffage seul	13.2	1429/1080/480	800/450/480	138	53 / 75	à venir	-20 / +35	à venir	4.33	13.2	2.9	1	P.	6.67 €	10 500,00 €

Caractéristiques techniques, Conditionnement, Multiple de vente, Unité de facturation, visuels, Euroclasse, DEEE HT, PU HT en Euros et hors DEEE et Eco-mobilier; donnés à titre indicatif et susceptibles de modifications sans préavis.   
 is ne nous engageant qu'après confirmation expresse. Les prix unitaires indiqués sont ceux des réseaux COAXEL, REXEL et SCT, ils ne s'appliquent pas pour le réseau ESPACE ELEC.   
 Pour plus d'informations, consultez votre agence habituelle ou connectez-vous sur notre site internet rexel.fr - N.C-nous consulter.

✓ Produit stocké

## ALFEA EXCELLIA A.I / ALFEA EXCELLIA HP A.I



Référence	Désignation	Puissance (kW)	Unité extérieure H x l x p (mm)	Unité intérieure H x l x p (mm)	Poids unité ext (kg)	Poids unité int. à vide / en eau (kg)	Plage de fonctionnement rafraîchissement (°C)	Plage de fonctionnement chauffage (°C)	Plage de fonctionnement ECS (°C)	COP 7/35°C	PCalorifique Nom. 0-7°C ext (kW)	COP @-7/35°C	Multiple de vente	Unité fact.	DEEE HT	PU HT
<b>AEN 526633</b>	ALFEA EXCELLIA HP A.I. 17 TRI Pompe à chaleur air/eau split inverter hautes performances 60°C - chauffage seul	15	1430/1080/480	800/450/480	138	53/75	à venir	-20/+35	à venir	4.15	15	2.82	1	P.	6,67 €	11 000,00 €
<b>AEN 526641</b>	ALFEA EXCELLIA HP A.I. DUO 16 Pompe à chaleur air/eau split inverter hautes performances, chauffage et peccs intégré	à venir	1431/1080/480	1851/648/684	138	166/390	à venir	-20/+35	à venir	à venir	à venir	à venir	1	P.	6,67 €	11 700,00 €
<b>AEN 526642</b>	ALFEA EXCELLIA HP A.I. DUO 15 TRI Pompe à chaleur air/eau split inverter hautes performances, chauffage et peccs intégré	13.2	1432/1080/480	1851/648/684	138	166/390	à venir	-20/+35	à venir	4.33	13.2	2.9	1	P.	6,67 €	12 200,00 €
<b>AEN 526643</b>	ALFEA EXCELLIA HP A.I. DUO 17 TRI Pompe à chaleur air/eau split inverter hautes performances, chauffage et peccs intégré	15	1433/1080/480	1851/648/684	138	166/390	à venir	-20/+35	à venir	4.15	15	2.82	1	P.	6,67 €	12 700,00 €

## ALTHERMA



Le système Daikin Altherma basse température utilise une variété de compresseurs haute efficacité dont la puissance absorbée est limitée au minimum. Des efficacités optimales sont ainsi obtenues sous différentes conditions nominales, ce qui résulte en d'excellentes valeurs nominales pour les programmes de certification (notamment les réglementations PEB).  
La pompe à chaleur Haute Température s'adapte aussi bien aux petites comme aux grandes surfaces. Elle est idéale pour la rénovation de chaudière et simple dans l'installation puisque vous pouvez conserver vos radiateurs.

## ALTHERMA - CLASSIQUE



Référence	Désignation	P. chaud (kW) 7/35°C	COP @7/35°C	Plage de fonctionnement chauffage (°C)	Plage de fonctionnement ECS (°C)	Multiple de vente	Unité fact.	DEEE HT	PU HT
✓ <b>DKN ERLQ004CV3</b>	Altherma Basse Température Bibloc (1ph)	4.4	5.04	-25 à +25	-25 à +35	1	P.	6,67 €	2 125,17 €
✓ <b>DKN ERLQ006CV3</b>	Altherma Basse Température Bibloc (1ph)	6	4.74	-25 à +25	-25 à +35	1	P.	6,67 €	2 241,69 €
✓ <b>DKN ERLQ008CV3</b>	Altherma Basse Température Bibloc (1ph)	7.4	4.45	-25 à +25	-25 à +35	1	P.	6,67 €	3 498,84 €
✓ <b>DKN ERLQ011CV3</b>	Altherma Basse Température Bibloc (1ph)	11.5	4.51	-25 à +35	-20 à +35	1	P.	6,67 €	4 958,02 €
✓ <b>DKN ERLQ014CV3</b>	Altherma Basse Température Bibloc (1ph)	14.55	4.36	-25 à +35	-20 à +35	1	P.	6,67 €	5 461,52 €
✓ <b>DKN ERLQ016CV3</b>	Altherma Basse Température Bibloc (1ph)	16.24	4.01	-25 à +35	-20 à +35	1	P.	6,67 €	6 323,14 €
✓ <b>DKN EMBH04CB3V</b>	KIT HYDRO ALTHERMA BT MURAL CHAUD SEUL					1	P.	8,33 €	3 128,96 €
✓ <b>DKN EMBH08CB3V</b>	KIT HYDRO ALTHERMA BT MURAL CHAUD SEUL					1	P.	8,33 €	3 316,04 €
✓ <b>DKN EMBH11CB3V</b>	UI ALTHERMA BT MURALE T11 CHAUD MONO					1	P.	8,33 €	4 177,65 €
✓ <b>DKN EMBH16CB3V</b>	KIT HYDRO ALTHERMA BT MURAL CHAUD SEUL					1	P.	8,33 €	4 177,65 €
✓ <b>DKN EHVH04S18CB3V</b>	UI ALTHERMA BT INTEGRE (180L) CHAUD SEUL					1	P.	8,33 €	4 909,92 €
✓ <b>DKN EHVH08S18CB3V</b>	UI ALTHERMA BT INTEGRE (180L) CHAUD SEUL					1	P.	8,33 €	5 090,58 €

## ALTHERMA - HAUTE TEMPERATURE



Référence	Désignation	P. chaud (kW) 7/35°C	COP @7/35°C	Plage de fonctionnement chauffage (°C)	Plage de fonctionnement ECS (°C)	Multiple de vente	Unité fact.	DEEE HT	PU HT
✓ <b>DKN ERSQ011AV1</b>	Altherma HT Unité ext. (1ph)	11.2	4.2	-20 à +20	-20 à +35	1	P.	6,67 €	4 389,31 €
✓ <b>DKN ERSQ014AV1</b>	Altherma HT Unité ext. (1ph)	14.4	3.72	-20 à +20	-20 à +35	1	P.	6,67 €	4 834,02 €
✓ <b>DKN ERSQ016AV1</b>	Altherma HT Unité ext. (1ph)	16	3.72	-20 à +20	-20 à +35	1	P.	6,67 €	5 600,49 €
✓ <b>DKN EKHRD011ADV17</b>	Altherma Haute Temp. Chaud Seul					1	P.	8,33 €	6 483,49 €
✓ <b>DKN EKHRD014ADV17</b>	Altherma Haute Temp. Chaud Seul					1	P.	8,33 €	6 598,94 €
✓ <b>DKN EKHRD016ADV17</b>	Altherma Haute Temp. Chaud Seul					1	P.	8,33 €	6 786,01 €
✓ <b>DKN EKHTS200AC</b>	Ballon ECS Présurisé 200L					1	P.	8,33 €	2 135,86 €
✓ <b>DKN EKHTS260AC</b>	Ballon ECS Présurisé 260L					1	P.	8,33 €	2 423,42 €

Caractéristiques techniques, Conditionnement, Multiple de vente, Unité de facturation, visuels, Euroclasse, DEEE HT, PU HT en Euros et hors DEEE et Eco-mobilier; donnés à titre indicatif et susceptibles de modifications sans préavis. ils ne nous engageant qu'après confirmation expresse. Les prix unitaires indiqués sont ceux des réseaux COAXEL, REXEL et SCT, ils ne s'appliquent pas pour le réseau ESPACE ELEC. Pour plus d'informations, consultez votre agence habituelle ou connectez-vous sur notre site internet rexel.fr - N.C-nous consulter.

✓ Produit stocké

COMPOSANTS DE MISE EN ŒUVRE

CHAUFFAGE BOIS

VANNES ET MOTEURS

TRAITEMENT DE L'EAU

OUTILLAGE, FIXATIONS, CONSOMMABLES PLOMBERIE

PRODUCTION D'ÉNERGIE PHOTOVOLTAÏQUE

## POMPES A CHALEUR

### POMPES À CHALEUR AIR/EAU

#### ALHTERMA - HAUTE TEMPERATURE GRAND FROID



Référence	Désignation	P. chaud (kW) 7/35°C	COP @7/35°C	Plage de fonctionnement chauffage (°C)	Plage de fonctionnement ECS (°C)	Multiple de vente	Unité fact.	DEEE HT	PU HT
<b>DKN ERRQ011AV1</b>	Daikin Altherma HT Grand Froid Chaud Seul 11 Monophasé	11,2	4,2	-20 à +20	-20 à +35	1	P.	6,67 €	4 607,39 €
✓ <b>DKN ERRQ014AV1</b>	Daikin Altherma HT Grand Froid Chaud Seul 14 Monophasé	14,4	3,72	-20 à +20	-20 à +35	1	P.	6,67 €	5 076,68 €
✓ <b>DKN ERRQ016AV1</b>	Daikin Altherma HT Grand Froid Chaud Seul 16 Monophasé	16	3,72	-20 à +20	-20 à +35	1	P.	6,67 €	5 878,43 €
✓ <b>DKN EKHRD011ADV17</b>	Altherma Haute Temp. Chaud Seul					1	P.	8,33 €	6 483,49 €
✓ <b>DKN EKHRD014ADV17</b>	Altherma Haute Temp. Chaud Seul					1	P.	8,33 €	6 598,94 €
✓ <b>DKN EKHRD016ADV17</b>	Altherma Haute Temp. Chaud Seul					1	P.	8,33 €	6 786,01 €
✓ <b>DKN EKHTS260AC</b>	Ballon ECS Préssurisé 260L					1	P.	8,33 €	2 423,42 €
✓ <b>DKN EKHTS200AC</b>	Ballon ECS Préssurisé 200L					1	P.	8,33 €	2 135,86 €

#### ALHTERMA - 3G R-32



Référence	Désignation	Multiple de vente	Unité fact.	DEEE HT	PU HT
<b>DKN ERGA04DV</b>	Groupe extérieur monophasé R32 taille 4	1	P.	6,67 €	2 078,14 €
<b>DKN ERGA06DV</b>	Groupe extérieur monophasé R32 taille 6	1	P.	6,67 €	2 198,93 €
<b>DKN ERGA08DV</b>	Groupe extérieur monophasé R32 taille 8	1	P.	6,67 €	3 456,08 €
<b>DKN EBH04D6V</b>	Unité intérieure sans ECS			-	N.C.
<b>DKN EBH08D6V</b>	Unité intérieure sans ECS			-	N.C.
<b>DKN EHVH04S18D6V</b>	UI au sol 180L monophasé R32 taille 4	1	P.	8,33 €	5 250,93 €
<b>DKN EHVH04S26D6V</b>	Unité intérieure avec ECS			-	N.C.
<b>DKN EHVH08S18D6V</b>	UI au sol 180L monophasé R32 taille 8	1	P.	8,33 €	5 427,31 €
<b>DKN EHVH08S26D6V</b>	Unité intérieure avec ECS			-	N.C.

#### ALHTERMA - ACCESSOIRES



Référence	Désignation	Multiple de vente	Unité fact.	DEEE HT	PU HT
✓ <b>DKN BZKA7V3</b>	KIT BI ZONE	1	P.	2,08 €	2 154,04 €
<b>DKN EKBUHA6V3</b>	ACC KIT RESISTANCE ELEC 6 KW (230V)	1	P.	2,08 €	959,96 €
<b>DKN EKBUHA6W1</b>	ACC KIT RESISTANCE ELEC 6 KW (380V)	1	P.	1,04 €	959,96 €
✓ <b>DKN EKRCBL1</b>	TELECOMMANDE UTILISATEUR	1	P.	-	208,46 €
<b>DKN FRBMEL2SCF</b>	ACC BOUTEILLE DE DECOUPAGE HYDRAULIQUE	1	P.	-	377,36 €

#### ALHTERMA - THERMOSTATS



Référence	Désignation	Multiple de vente	Unité fact.	DEEE HT	PU HT
✓ <b>DKN EKRTTR</b>	THERMOSTAT D'AMBIANCE RADIO	1	P.	-	407,29 €
<b>DKN EKRTW</b>	THERMOSTAT D'AMBIANCE FILAIRE	1	P.	N.C.	N.C.

#### ALEZIO EVOLUTION



Pompe à chaleur air / eau Inverter de 4 à 16 kW  
 Jusqu'à 70% d'économie d'énergie  
 Une énergie 100% propre et renouvelable  
 Le confort toute saison  
 Version Hybride avec chaudière gaz condensation disponible

Référence	Désignation	Multiple de vente	Unité fact.	DEEE HT	PU HT
<b>DDQ 7670757</b>	AWHP 4.5 MR-3/H Composé de 7656794 + 7609946 + 100015480	1	P.	6,67 €	4 262,00 €
<b>DDQ 7670760</b>	AWHP 4.5 MR-3/EM Composé de 7656794 + 7609948 + 100015480	1	P.	6,67 €	4 262,00 €
<b>DDQ 7610014</b>	AWHP 6 MR-3/H Composé de 7668016 + 7609946 + 100015480	1	P.	6,67 €	4 305,00 €
<b>DDQ 7610015</b>	AWHP 6 MR-3/EM Composé de 7668016 + 7609948 + 100015480	1	P.	6,67 €	4 305,00 €
<b>DDQ 7610016</b>	AWHP 8 MR-3/H Composé de 7609926 + 7609946	1	P.	6,67 €	5 011,00 €
<b>DDQ 7610017</b>	AWHP 8 MR-3/EM Composé de 7609926 + 7609948	1	P.	6,67 €	5 011,00 €
<b>DDQ 7610018</b>	AWHP 11 MR-3/H Composé de 7609927 + 7609947	1	P.	6,67 €	6 443,00 €
<b>DDQ 7610019</b>	AWHP 11 MR-3/EM Composé de 7609927 + 7609949	1	P.	6,67 €	6 443,00 €

Caractéristiques techniques, Conditionnement, Multiple de vente, Unité de facturation, visuels, Euroclasse, DEEE HT, PU HT en Euros et hors DEEE et Eco-mobilier; donnés à titre indicatif et susceptibles de modifications sans préavis.   
 ils ne nous engageant qu'après confirmation expresse. Les prix unitaires indiqués sont ceux des réseaux COAXEL, REXEL et SCT, ils ne s'appliquent pas pour le réseau ESPACE ELEC.   
 Pour plus d'informations, consultez votre agence habituelle ou connectez-vous sur notre site internet rexel.fr - N.C.=nous consulter.

✓ Produit stocké

## ALEZIO EVOLUTION

Référence	Désignation	Multiple de vente	Unité fact.	DEEE HT	PU HT
DDQ 7610020	AWHP 11 TR-3/H Composé de 7609928 + 7609947	1	P.	6,67 €	6 753,00 €
DDQ 7610021	AWHP 11 TR-3/ET Composé de 7609928 + 7609950	1	P.	6,67 €	6 753,00 €
DDQ 7610022	AWHP 16 MR-3/H Composé de 7609929 + 7609947	1	P.	6,67 €	7 557,00 €
DDQ 7610023	AWHP 16 MR-3/EM Composé de 7609929 + 7609949	1	P.	6,67 €	7 557,00 €
DDQ 7610024	AWHP 16 TR-3/H Composé de 7609930 + 7609947	1	P.	6,67 €	7 990,00 €
DDQ 7610025	AWHP 16 TR-3/ET Composé de 7609930 + 7609950	1	P.	6,67 €	7 990,00 €
✓ DDQ 100003301	KIT RAC PLANCHER CHAUFFANT DIRECT HA249	1	P.	0,02 €	37,98 €

## ALEZIO S V200



Coefficient de performance COP de 4,2  
Puissance : 14,6 kW  
Dimensions du groupe extérieur : H 600 à 1350 mm x L 887 mm x P 365 mm  
Système de régulation simple et efficace  
Poids à vide du groupe extérieur : 42 à 130 kg

Référence	Désignation	Multiple de vente	Unité fact.	DEEE HT	PU HT
DDQ 7692988	ALEZIO S 4,5 MR/H V200 Composé de 7656794 + 7680932 + 100015480	1		6,67 €	6 280,00 €
DDQ 7692990	ALEZIO S 4,5 MR/EM V200 Composé de 7656794 + 7680943 + 100015480	1		6,67 €	6 398,00 €
DDQ 7692991	ALEZIO S 6 MR/H V200 Composé de 7668016 + 7680962 + 100015480	1		6,67 €	6 323,00 €
DDQ 7692992	ALEZIO S 6 MR/EM V200 Composé de 7668016 + 7680943 + 100015480	1		6,67 €	6 441,00 €
DDQ 7692995	ALEZIO S 8 MR/H V200 Composé de 7609926 + 7680962	1		6,67 €	7 029,00 €
DDQ 7692996	ALEZIO S 8 MR/EM V200 Composé de 7609926 + 7680943	1		6,67 €	7 147,00 €
DDQ 7692997	ALEZIO S 11 MR/H V200 Composé de 7609927 + 76809623	1		6,67 €	9 175,00 €
DDQ 7692999	ALEZIO S 11 MR/EM V200 Composé de 7609927 + 7676755	1		6,67 €	9 303,00 €
DDQ 7693000	ALEZIO S 11 TR/H V200 Composé de 7609928 + 7680963	1		6,67 €	9 485,00 €
DDQ 7693001	ALEZIO S 11 TR/ET V200 Composé de 7609928 + 7676755	1		6,67 €	9 613,00 €
DDQ 7693002	ALEZIO S 16 MR/H V200 Composé de 7609929 + 7680963	1		6,67 €	10 289,00 €
DDQ 7693003	ALEZIO S 16 MR/EM V200 Composé de 7609929 + 7676755	1		6,67 €	10 417,00 €
DDQ 7693004	ALEZIO S 16 TR/H V200 Composé de 7609930 + 7680963	1		6,67 €	10 772,00 €
DDQ 7693005	ALEZIO S 16 TR/ET V200 Composé de 7609930 + 7676755	1		6,67 €	10 850,00 €
✓ DDQ 7624902	KIT RAC PLANCHER CHAUFFANT DIRECT HA255	1	P.	0,02 €	37,47 €
✓ DDQ 7619010	KIT V3V FSB/MIV EH528	1	P.	0,12 €	592,08 €
✓ DDQ 7622273	CARTE EXTENSION ELECTRO. V3V EH527	1	P.	0,12 €	204,53 €

## HPI EVOLUTION



Aérothermie HP Inverter Evolution  
Pompes à chaleur air/eau réversibles de 4 à 27 kW avec système Inverter

Référence	Désignation	Multiple de vente	Unité fact.	DEEE HT	PU HT
DDQ 7670767	HPI 4.5 MR-2/H Composé de 7656794 + 7609931 + 100015480	1	P.	6,67 €	5 337,00 €
DDQ 7670768	HPI 4.5 MR-2/EM Composé de 7656794 + 7609937 + 100015480	1	P.	6,67 €	5 849,00 €
DDQ 7609978	HPI 6 MR-2/H Composé de 7668016 + 7609931 + 100015480	1	P.	6,67 €	5 380,00 €
DDQ 7609979	HPI 6 MR-2/EM Composé de 7668016 + 7609937 + 100015480	1	P.	6,67 €	5 892,00 €

Caractéristiques techniques, Conditionnement, Multiple de vente, Unité de facturation, visuels, Euroclasse, DEEE HT, PU HT en Euros et hors DEEE et Eco-mobilier; donnés à titre indicatif et susceptibles de modifications sans préavis.   
ils ne nous engagent qu'après confirmation expresse. Les prix unitaires indiqués sont ceux des réseaux COAXEL, REXEL et SCT, ils ne s'appliquent pas pour le réseau ESPACE ELEC.   
Pour plus d'informations, consultez votre agence habituelle ou connectez-vous sur notre site internet rexel.fr - N.C-nous consulter.

✓ Produit stocké

## POMPES A CHALEUR

### POMPES À CHALEUR AIR/EAU

#### HPI EVOLUTION

**De Dietrich**  
Le Confort Durable®

Référence	Désignation	Multiple de vente	Unité fact.	DEEE HT	PU HT
DDQ 7609980	HPI 8 MR-2/H Composé de 7609926 + 7609931	1	P.	6,67 €	6 086,00 €
DDQ 7609981	HPI 8 MR-2/EM Composé de 7609926 + 7609937	1	P.	6,67 €	6 598,00 €
DDQ 7609982	HPI 11 MR-2/H Composé de 7609927 + 7609935	1	P.	6,67 €	7 660,00 €
DDQ 7609983	HPI 11 MR-2/EM Composé de 7609927 + 7609938	1	P.	6,67 €	8 266,00 €
DDQ 7609984	HPI 11 TR-2/H Composé de 7609928 + 7609935	1	P.	6,67 €	7 970,00 €
DDQ 7609985	HPI 11 TR-2/ET Composé de 7609928 + 7609938	1	P.	6,67 €	8 576,00 €
DDQ 7609986	HPI 16 MR-2/H Composé de 7609929 + 7609935	1	P.	6,67 €	8 774,00 €
DDQ 7609987	HPI 16 MR-2/EM Composé de 7609929 + 7609938	1	P.	6,67 €	9 380,00 €
DDQ 7609988	HPI 16 TR-2/H Composé de 7609930 + 7609935	1	P.	6,67 €	9 207,00 €
DDQ 7609989	HPI 16 TR-2/ET Composé de 7609930 + 7609938	1	P.	6,67 €	9 813,00 €
DDQ 7609990	HPI 22 TR-2/H Composé de 7656114 + 7609936 + 100018428	1	P.	6,67 €	11 769,00 €
DDQ 7609991	HPI 22 TR-2/ET Composé de 7655104 + 7609939 + 100018428	1	P.	6,67 €	12 627,00 €
DDQ 7609992	HPI 27 TR-2/H Composé de 7655105 + 7609936	1	P.	6,67 €	13 025,00 €
DDQ 7609993	HPI 27 TR-2/ET Composé de 7655105 + 7609939	1	P.	6,67 €	13 883,00 €
✓ DDQ 100017830	KIT V3V MIT ISYSTEM HK21	1	P.	-	686,82 €

#### ALEZIO COMPACT

**De Dietrich**  
Le Confort Durable®

Coefficient de performance COP de 4,2  
Puissance : 14,6 kW  
Dimensions du groupe extérieur : H 600 à 1350 mm x L 887 mm x P 365 mm  
Système de régulation simple et efficace  
Poids à vide du groupe extérieur : 42 à 130 kg

Référence	Désignation	Multiple de vente	Unité fact.	DEEE HT	PU HT
DDQ 7683645	ALEZIO COMPACT 4.5MR/EM Composé de 7656794 + 7609948 + 7666419 + 7670250 + 100015480	1		6,67 €	6 195,00 €
DDQ 7683646	ALEZIO COMPACT 6MR/EM Composé de 7668016 + 7609948 + 7666419 + 7670250 + 100015480	1		6,67 €	6 238,00 €
DDQ 7683647	ALEZIO COMPACT 8MR/EM Composé de 7609926 + 7609948 + 7666419 + 7670250	1		6,67 €	6 944,00 €
DDQ 7683648	ALEZIO COMPACT 11MR/EM Composé de 7609927 + 7609949 + 7666419 + 7670250	1		6,67 €	8 376,00 €
DDQ 7683649	ALEZIO COMPACT 11TR/ET Composé de 7609928 + 7609950 + 7666419 + 7670250	1		6,67 €	8 686,00 €
DDQ 7683650	ALEZIO COMPACT 16MR/EM Composé de 7609929 + 7609949 + 7666419 + 7670250	1		6,67 €	9 490,00 €
DDQ 7683651	ALEZIO COMPACT 16TR/ET Composé de 7609930 + 7609950 + 7666419 + 7670250	1		6,67 €	9 923,00 €

#### AQUASET

**Technibel**



La gamme de pompes à chaleur AQUASET est dédiée au marché Résidentiel. Elle est conçue pour le chauffage haute efficacité de maisons neuves selon les critères de la RT 2012 ou en rénovation.

Référence	Désignation	Puissance (KW)	Unité extérieure H x l x p (mm)	Poids unité ext (kg)	P. Froid (KW) 35/78°C	P. chaud (KW) 7/35°C	COP @7/35°C	Plage de fonctionnement rafraichissement (°C)	Plage de fonctionnement chauffage (°C)	Plage de température	Relève de chaudière	Multiple de vente	Unité fact.	DEEE HT	PU HT
TCH AQ8TP40	ACCESSOIRE AQUASET BALLON 40L											1	P.	-	569,27 €
TCH AQ8TP80	ACCESSOIRE AQUASET BALLON 80L											1	P.	-	712,84 €

Caractéristiques techniques, Conditionnement, Multiple de vente, Unité de facturation, visuels, Euroclasse, DEEE HT, PU HT en Euros et hors DEEE et Eco-mobilier; donnés à titre indicatif et susceptibles de modifications sans préavis.   
 is ne nous engageant qu'après confirmation expresse. Les prix unitaires indiqués sont ceux des réseaux COAXEL, REXEL et SCT, ils ne s'appliquent pas pour le réseau ESPACE ELEC.   
 Pour plus d'informations, consultez votre agence habituelle ou connectez-vous sur notre site internet rexel.fr - N.C.=nous consulter.

✓ Produit stocké



Référence	Désignation	Puissance (kW)	Unité extérieure H x l x p (mm)	Poids unité ext (kg)	P. Froid (kW) 35/18°C	P. chaud (kW) 7/35°C	COP@7/35°C	Plage de fonctionnement rafraîchissement (°C)	Plage de fonctionnement chauffage (°C)	Plage de température	Relevé de chaudière	Multiple de vente	Unité fact.	DEEE HT	PU HT
TCH AQBTPR2	ACCESSOIRE AQUASET RESIST 2KW											1	P.	0,83 €	218,87 €
TCH AQBEC300	ACCESSOIRE AQUASET BALLON ECS 300L											1	P.	-	2 186,71 €
TCH AQBEC30N	ACCESSOIRE AQUASET CONTROLE ECS											1	P.	-	583,32 €
TCH AQBEC3R3	ACCESSOIRE AQUASET RESIST ECS 3KW											1	P.	0,83 €	240,96 €
TCH AQP3V3V	ACCESSOIRE AQUASET VANNE 3V											1	P.	-	152,61 €
TCH AQP3M3TV	ACCESSOIRE AQUASET MOTEUR VANNE											1	P.	-	213,85 €
TCH PHIAM06	POMPE A CHALEUR AQUASET PHIAM06	6	735x1030x400	64	4,7	5,8	4,11	+10°C à +47°C	-20°C à +35°C	-20°C à +43°C	oui	1	P.	6,67 €	5 316,18 €
TCH PHIAM08	POMPE A CHALEUR AQUASET PHIAM08	8	835x1190x400	73	8,1	5,9	4,18	+10°C à +47°C	-20°C à +35°C	-20°C à +43°C	oui	1	P.	6,67 €	6 018,98 €
TCH PHIAM11	POMPE A CHALEUR AQUASET PHIAM11	11	1070x1190x400	90	10,4	7,7	4,09	+10°C à +47°C	-20°C à +35°C	-20°C à +43°C	oui	1	P.	6,67 €	7 069,16 €
TCH PHIAM11TRI	POMPE A CHALEUR AQUASET PHIAM11TRI	11	1070x1190x400	90	10,4	7,7	4,09	+10°C à +47°C	-20°C à +35°C	-20°C à +43°C	oui	1	P.	6,67 €	7 755,90 €
TCH PHIAM14TRI	POMPE A CHALEUR AQUASET PHIAM14TRI	14	1335x1270x450	160	13,5	10	4,05	+10°C à +47°C	-20°C à +35°C	-20°C à +43°C	oui	1	P.	6,67 €	9 497,84 €

## POMPES À CHALEUR HYBRIDES GAZ

### ALFEA HYBRID DUO GAZ



Solution multiénergie avec combinaison chaudière gaz condensation et PAC idéale en rénovation  
Modèles de 6 à 16 kW

Performances :

- Haute température : jusqu'à 80°C de température de départ d'eau
- COP jusqu'à 4.37 pour la partie thermodynamique
- Rendement de 108% sur l'appoint gaz condensation
- Débit eau chaude sanitaire de 20L/min
- Sonde extérieure de série

Adaptabilité :

- Application ventouse ou cheminée et monophasé ou triphasé pour une adaptation à toutes les configurations.
- Chaudière réglée en usine pour fonctionnement au propane (diaphragme gaz naturel fourni)
- Conception tout intégré pour un encombrement réduit
- Raccordement sur plancher chauffant possible grâce à un kit en option.
- Composants accessibles pour une maintenance facilitée.

Référence	Désignation	Puissance (kW)	COP@7/35°C	COP@7/45°C	Unité extérieure H x l x p (mm)	Unité intérieure H x l x p (mm)	Poids unité int. à vide / en eau (kg)	Poids unité ext (kg)	Multiple de vente	Unité fact.	DEEE HT	PU HT
AEN 522473	ALFEA HYBRID DUO GAZ TRI 11 Pompe à chaleur hybride Air/Eau Split Inverter Haute Température avec appoint gaz condensation et ECS intégrés	10,8	4,12	3,15	1290x900x400	1800x598x647	135/278	99	1	P.	6,67 €	10 436,00 €
AEN 522474	ALFEA HYBRID DUO GAZ TRI 14 Pompe à chaleur hybride Air/Eau Split Inverter Haute Température avec appoint gaz condensation et ECS intégrés	13	4,18	3,2	1290x900x400	1800x598x647	135/278	99	1	P.	6,67 €	11 021,00 €
AEN 522475	ALFEA HYBRID DUO GAZ TRI 11 Pompe à chaleur hybride Air/Eau Split Inverter Haute Température avec appoint gaz condensation et ECS intégrés	15,17	4,1	3,21	1290x900x400	1800x598x647	135/278	99	1	P.	6,67 €	11 607,00 €
AEN 522524	ALFEA HYBRID DUO GAZ 11 Pompe à chaleur hybride Air/Eau Split Inverter Haute Température avec appoint gaz condensation et ECS intégrés	10,89	4,29	3,3	1290x977x400	1800x598x647	135/278	92	1	P.	6,67 €	10 436,00 €
AEN 522525	ALFEA HYBRID DUO GAZ 14+ Pompe à chaleur hybride Air/Eau Split Inverter Haute Température avec appoint gaz condensation et ECS intégrés	13,24	4,05	3,24	1290x977x400	1800x598x647	135/278	92	1	P.	6,67 €	11 021,00 €
AEN 522597	ALFEA HYBRID DUO GAZ R6 Pompe à chaleur hybride Air/Eau Split Inverter Haute Température avec appoint gaz condensation et ECS intégrés	5,9	4,37	3,33	620x79x290	1800x598x647	135/278	92	1	P.	6,67 €	7 840,00 €
AEN 522598	ALFEA HYBRID DUO GAZ R8 Pompe à chaleur hybride Air/Eau Split Inverter Haute Température avec appoint gaz condensation et ECS intégrés	7,5	4,08	3,32	620x790x290	1800x598x647	135/278	92	1	P.	6,67 €	8 127,00 €

Caractéristiques techniques, Conditionnement, Multiple de vente, Unité de facturation, visuels, Euroclasse, DEEE HT, PU HT en Euros et hors DEEE et Eco-mobilier; donnés à titre indicatif et susceptibles de modifications sans préavis. Il ne nous engageant qu'après confirmation expresse. Les prix unitaires indiqués sont ceux des réseaux COAXEL, REXEL et SCT, ils ne s'appliquent pas pour le réseau ESPACE ELEC.

Pour plus d'informations, consultez votre agence habituelle ou connectez-vous sur notre site internet [rexel.fr](http://rexel.fr) - N.C-nous consulter.



## POMPES A CHALEUR

### POMPES À CHALEUR HYBRIDES GAZ

#### ALTHERMA HYBRIDE GAZ



Pompe à Chaleur DAIKIN ALTHERMA Hybride GAZ EVLQ05CV3 + EHYKOMB33AA et EVLQ08CV3 + EHYKOMB33AA  
 Une pompe à chaleur et une chaudière à condensation gaz  
 Le Daikin Flow Control optimise automatiquement votre consommation d'énergie  
 COP de 5.04\*

Une solution intelligente grâce à sa capacité à sélectionner la technologie la plus économique : la pompe à chaleur ou la chaudière, selon les conditions de la température extérieure.  
 Avec sa nouvelle pompe à chaleur hybride, Daikin lance une solution innovante pour le chauffage et la production d'eau chaude sanitaire.

Référence	Désignation	P. Calorique Nom. à 7/35°C (kW)	COP à 7/35°C	P. Calorique Nom. à 7/45°C (kW)	COP à 7/45°C	Chauffage (°C)	Débit d'air (m³/h)	Niveau de puissance sonore dB(A)	Dimensions H x L x P (mm)	Poids (kg)	Multiple de vente	Unité fact.	DEEE HT	PU HT
DKN EVLQ05CV3	MODULE PAC TAILLE 5	4,4	5,04	4,03	3,58	-25-25	2700	61	735x832x307	54	1	P.	6,67 €	1 889,99 €
DKN EVLQ08CV3	MODULE PAC TAILLE 8	7,4	4,45	6,89	3,42		2820	62	735x832x307	56	1	P.	6,67 €	2 625,46 €

### POMPES À CHALEUR HYBRIDES FUEL

#### ALFEA HYBRID DUO FIOUL A.I



L'Alfea Hybrid Duo Fioul A.I. vient remplacer l'ancienne gamme Alfea Hybrid Duo Fioul Bas Nox. Cette nouvelle gamme allie modernité et économies d'énergies au quotidien.

Elle est composée de 3 modules: un module PAC, un module chaudière, un groupe extérieur.

Les + produits :

- Conception hydraulique éprouvée
- Echangeur coaxial immergé dans un volume de 16L
- La pompe à chaleur n'a pas besoin de filtre, de pot à boues ou de contrôleur de débit
- Circulateur basse consommation
- Chaudière avec corps de condensation Inox ERP ready
- ECS entièrement réalisée par la PAC
- Simplicité
- Modèles ventouse et cheminée
- Mise en service express avec la fonction Easy Start
- Compatible avec l'appli Cozytouch.
- Installation juxtaposée ou superposée.

Référence	Désignation	Multiple de vente	Unité fact.	DEEE HT	PU HT
AEN 524829	ALFEA HYBRID DUO FIOUL A.I 6-23 kW Pompe à chaleur hybride Air/Eau Split Inverter Haute Température avec appoint Fioul et ECS intégrés	1	P.	6,67 €	9 800,00 €
AEN 524830	ALFEA HYBRID DUO FIOUL A.I 8-23 kW Pompe à chaleur hybride Air/Eau Split Inverter Haute Température avec appoint Fioul et ECS intégrés	1	P.	6,67 €	10 500,00 €
AEN 524831	ALFEA HYBRID DUO FIOUL A.I 11-23 kW Pompe à chaleur hybride Air/Eau Split Inverter Haute Température avec appoint Fioul et ECS intégrés	1	P.	6,67 €	12 050,00 €
AEN 524832	ALFEA HYBRID DUO FIOUL A.I 14-23 kW Pompe à chaleur hybride Air/Eau Split Inverter Haute Température avec appoint Fioul et ECS intégrés	1	P.	6,67 €	12 770,00 €
AEN 524833	ALFEA HYBRID DUO FIOUL A.I TRI 11-23 kW Pompe à chaleur hybride Air/Eau Split Inverter Haute Température avec appoint Fioul et ECS intégrés	1	P.	6,67 €	12 050,00 €
AEN 524834	ALFEA HYBRID DUO FIOUL A.I TRI 14-23 kW Pompe à chaleur hybride Air/Eau Split Inverter Haute Température avec appoint Fioul et ECS intégrés	1	P.	6,67 €	12 770,00 €
AEN 524835	ALFEA HYBRID DUO FIOUL A.I TRI 11-29 kW Pompe à chaleur hybride Air/Eau Split Inverter Haute Température avec appoint Fioul et ECS intégrés	1	P.	6,67 €	12 400,00 €
AEN 524836	ALFEA HYBRID DUO FIOUL A.I 14-29 kW Pompe à chaleur hybride Air/Eau Split Inverter Haute Température avec appoint Fioul et ECS intégrés	1	P.	6,67 €	13 150,00 €
AEN 524837	ALFEA HYBRID DUO FIOUL A.I TRI 11-29 kW Pompe à chaleur hybride Air/Eau Split Inverter Haute Température avec appoint Fioul et ECS intégrés	1	P.	6,67 €	12 400,00 €
AEN 524838	ALFEA HYBRID DUO FIOUL A.I TRI 14-24 kW Pompe à chaleur hybride Air/Eau Split Inverter Haute Température avec appoint Fioul et ECS intégrés	1	P.	6,67 €	13 150,00 €

Caractéristiques techniques, Conditionnement, Multiple de vente, Unité de facturation, visuels, Euroclasse, DEEE HT, PU HT en Euros et hors DEEE et Eco-mobilier; donnés à titre indicatif et susceptibles de modifications sans préavis. ✔ Produit stocké

is ne nous engageant qu'après confirmation expresse. Les prix unitaires indiqués sont ceux des réseaux COAXEL, REXEL et SCT, ils ne s'appliquent pas pour le réseau ESPACE ELEC. Pour plus d'informations, consultez votre agence habituelle ou connectez-vous sur notre site internet rexel.fr - N.C-nous consulter.

# POMPES À CHALEUR EAU/EAU

## ATLANTIC GEOLIA



Atlantic Géolia se distingue par la stabilité de ses performances pour vous apporter confort et économies en ayant utilisé les calories naturellement présentes dans la terre ou dans une nappe phréatique.

### PERFORMANCES

Technologie maîtrisée : développement et fabrication française

COP jusqu'à 4,35 (0°C / +35°C-PCR) : pour 1kW consommé, jusqu'à 4,35 kW d'énergie disponible pour le chauffage

Efficacité énergétique saisonnière jusqu'à 233%

### CONFORT

Compatible avec de nombreux types d'émetteurs de chauffage existants tels que des radiateurs, plancher chauffant ou radiateurs dynamiques

Confort en eau chaude avec ballon d'eau chaude intégrable (modèle de 5 à 10 kW) ou séparé (en option pour toute la gamme)

Possibilité d'assurer le rafraîchissement en été

### ERGONOMIE

Interface intuitive et facile d'utilisation

Nombreuses options intégrables au projet pour répondre à vos besoins

Référence	Désignation	Puissance (KW)	Unité intérieure H x l x p (mm)	Poids unité int. à vide / en eau (kg)	Multiple de vente	Unité fact.	DEEE HT	PU HT
AEN 522452	ATLANTIC GÉOLIA 5 Pompe à chaleur Eau/Eau - Chauffage seul	5,6	840x788x364	140/145	1	P.	6,67 €	8 665,00 €
AEN 522453	ATLANTIC GÉOLIA 7 Pompe à chaleur Eau/Eau - Chauffage seul	7,02	840x788x364	150/155	1	P.	6,67 €	9 037,00 €
AEN 522454	ATLANTIC GÉOLIA 10 Pompe à chaleur Eau/Eau - Chauffage seul	10,08	840x788x364	155/160	1	P.	6,67 €	10 032,00 €
AEN 522455	ATLANTIC GÉOLIA 13 Pompe à chaleur Eau/Eau - Chauffage seul	12,63	949x738x864	175/180	1	P.	6,67 €	11 444,00 €
AEN 522456	ATLANTIC GÉOLIA 17 Pompe à chaleur Eau/Eau - Chauffage seul	16,63	949x738x864	185/190	1	P.	6,67 €	12 200,00 €
AEN 700348	KIT CAPTEUR 0/0 7/8 Kit capteur horizontal complet avec tubes, collecteurs, liaisons PAC - collecteurs - eau glycolée				1	P.	-	2 529,08 €
AEN 700349	KIT CAPTEUR 0/0 10/12 Kit capteur horizontal complet avec tubes, collecteurs, liaisons PAC - collecteurs - eau glycolée				1	P.	-	3 547,13 €
AEN 700350	KIT CAPTEUR 0/0 13/15 Kit capteur horizontal complet avec tubes, collecteurs, liaisons PAC - collecteurs - eau glycolée				1	P.	-	4 455,75 €
AEN 700428	KIT CAPTEUR 0/0 5 Kit capteur horizontal complet avec tubes, collecteurs, liaisons PAC - collecteurs - eau glycolée				1	P.	-	2 253,98 €

## ACCESSOIRES POMPES À CHALEUR

### PAC



Référence	Désignation	Extensa Duo AJ	Extensa AJ	Excellia Duo	Excellia	Hybrid Duo Gaz	Hybrid Duo fioul bas nox	Évolution	Multiple de vente	Unité fact.	DEEE HT	PU HT
✓ AEN 073957	DECOUPLAGE RLV Bouteille de découplage RLV			x	x				1	P.	-	711,84 €
AEN 073989	KIT RELEVÉ ALFEA Montage en relèvement de chaudière, composé d'une vanne directionnelle motorisée, de tuyauteries, de flexibles isolés, d'une sonde de départ, d'un connecteur				x			x	1	P.	-	295,18 €
AEN 073990	KIT RELEVÉ ALFEA DUO Kit relèvement Split Duo : kit pour relèvement de chaudière pour les PAC Split Duo			x					1	P.	-	312,24 €
✓ AEN 073991	KIT ECS ALFEA Gestion ECS avec PECS DSVSM. Composé d'une vanne directionnelle motorisée, d'une sonde sanitaire, de borniers de raccordement				x			x	1	P.	-	238,95 €
✓ AEN 074012	KIT 2 ZONES HYBRID GAZ Kit obligatoire dans le cas d'un raccordement d'une hybride gaz à un plancher chauffant ou pour 2 circuits.					x			1	P.	-	908,62 €
AEN 074064	KIT PISCINE ALFEA HYBRID DUO FIOUL Montage en relèvement de chaudière, composé d'une vanne directionnelle motorisée, de tuyauteries, de flexibles isolés, d'une sonde de départ, d'un connecteur						x		1	P.	-	503,00 €
✓ AEN 075311	KIT EXTENSION REGULATION Kit extension régulation (pour 2DEG zone électrique uniquement) : Carte électronique permettant de gérer un deuxième circuit électrique. Dispose d'un contact modem / relais téléphonique.			x	x				1	P.	0,02 €	133,00 €
✓ AEN 570629	KIT 2 ZONES ALFEA DUO Utilisation : pour gestion d'une seconde zone de chauffage, émetteurs identiques ou différents. Composition : une vanne 3 voies modulante motorisée et circulateur seconde zone. Kit extension régulation intégré.			x					1	P.	-	1 057,21 €

Caractéristiques techniques, Conditionnement, Multiple de vente, Unité de facturation, visuels, Euroclasse, DEEE HT, PU HT en Euros et hors DEEE et Eco-mobilier; donnés à titre indicatif et susceptibles de modifications sans préavis. ils ne nous engageant qu'après confirmation expresse. Les prix unitaires indiqués sont ceux des réseaux COAXEL, REXEL et SCT, ils ne s'appliquent pas pour le réseau ESPACE ELEC.

Pour plus d'informations, consultez votre agence habituelle ou connectez-vous sur notre site internet rexel.fr - N.C-nous consulter.

✓ Produit stocké

COMPOSANTS DE MISE EN ŒUVRE

CHAUFFAGE BOIS

VANNES ET MOTEURS

TRAITEMENT DE L'EAU

OUTILLAGE, FIXATIONS, CONSOMMABLES PLOMBERIE





PRODUCTION D'ÉNERGIE PHOTOVOLTAÏQUE

## POMPES A CHALEUR

### ACCESSOIRES POMPES À CHALEUR

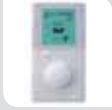
PAC

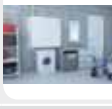

Référence	Désignation	Extensa Duo A.I	Extensa A.I	Excellia Duo	Excellia	Hybrid Duo Gaz	Hybrid Duo fioul bas nox	Évolution	Multiple de vente	Unité fact.	DEEE HT	PJ HT
✓ AEN 570630	KIT 2 ZONES ALFEA Kit 2 zones pour PAC Split Chauffage seul avec Kit Extension Régulation Utilisation : pour gestion d'une seconde zone de chauffage, émetteurs identiques ou différents. Composition : une vanne 3 voies modulante motorisée et circulateur secon				X				1	P.	-	1338,33 €
✓ AEN 075327	KIT RELAIS APPPOINT 6 KW Relais permettant de faire passer l'appoint électrique chauffage des Alféa Extensa A.I. de 3 kW à 6 kW.	X	X						1	P.	-	29,12 €
✓ AEN 074208	NAVILINK A59 Commande d'ambiance modulante - Alimentation filaire ou sur piles - communicante en IO Home Control	X	X						1	P.	0,12 €	108,43 €
✓ AEN 074213	NAVILINK A75 Commande d'ambiance modulante avec programmation et affichage des consommations - Alimentation filaire - communicante en IO Home Control	X	X						1	P.	0,12 €	179,72 €
✓ AEN 074214	NAVILINK A78 Commande d'ambiance modulante avec programmation et affichage des consommations - Alimentation sur piles - communicante en IO Home Control	X	X						1	P.	0,12 €	230,92 €
AEN 501000	PACK COZYTOUCH AI Pack comprenant le Bridge CozyTouch et la commande Navilink A59	X	X						1	P.	0,12 €	188,75 €
AEN 090881	MILEO 200 Préparateur d'eau chaude sanitaire Sol d'une capacité de 200L pour association avec des pompes à chaleur aérothermique	X	X	X	X				1	P.	5,00 €	1405,00 €
AEN 090882	MILEO 300 Préparateur d'eau chaude sanitaire Sol d'une capacité de 300L pour association avec des pompes à chaleur aérothermique	X	X	X	X				1	P.	5,00 €	1578,00 €
AEN 090885	MILEO + 200 Préparateur d'eau chaude sanitaire Sol d'une capacité de 200L pour association avec des pompes à chaleur aérothermique et géothermique	X	X	X	X				1	P.	5,00 €	1757,00 €
AEN 090886	MILEO + 300 Préparateur d'eau chaude sanitaire Sol d'une capacité de 300L pour association avec des pompes à chaleur aérothermique et géothermique	X	X	X	X				1	P.	5,00 €	1972,00 €
AEN 073325	GRILLE WALL IN L'une des 3 parties constituant la solution d'intégration de l'unité extérieure Wall In, comprenant notamment : grille avec persienne, un larmier, un grillage anti-volatile et déflecteur.	X	X	X	X				1	P.	-	903,60 €
AEN 073326	CADRE INTERIEUR WALL IN L'une des 3 parties constituant la solution d'intégration de l'unité extérieure Wall In, comprenant notamment : cadre intérieur, les piquages de raccordement	X	X	X	X				1	P.	-	301,20 €
AEN 073327	CAISSON WALL IN L'une des 3 parties constituant la solution d'intégration de l'unité extérieure Wall In, caisson livré monté intégrant un bac à condensat avec traceur fond de bac,	X	X	X	X				1	P.	-	803,20 €
✓ AEN 075328	KIT RAFRAICHISSEMENT Permet le fonctionnement correct de la pompe à chaleur en mode rafraichissement								1	P.	-	48,19 €
✓ AEN 075118	KIT EXPANSION SANITAIRE DUO Utilisation : ce kit comprend entre autres les fonctions de confort et de sécurité suivantes : remplissage de l'installation et de protection du réseau contre les phénomènes de retour d'eau, protection du ballon								1	P.	-	468,87 €

Caractéristiques techniques, Conditionnement, Multiple de vente, Unité de facturation, visuels, Euroclasse, DEEE HT, PU HT en Euros et hors DEEE et Eco-mobilier; donnés à titre indicatif et susceptibles de modifications sans préavis. is ne nous engageant qu'après confirmation expresse. Les prix unitaires indiqués sont ceux des réseaux COAXEL, REXEL et SCT, ils ne s'appliquent pas pour le réseau ESPACE ELEC.

Pour plus d'informations, consultez votre agence habituelle ou connectez-vous sur notre site internet rexel.fr - N.C=nous consulter.

✓ Produit stocké

Référence	Désignation	Extensa Duo A.I	Extensa A.I	Excellia Duo	Excellia	Hybrid Duo Gaz	Hybrid Duo fioul bas nox	Évolution	Multiple de vente	Unité fact.	DEEE HT	PU HT
✓ AEN 075526	KIT HYDRO DUO SORTIE HAUTE 1Z Kit hydraulique permettant d'orienter les sorties hydrauliques chauffage (1 circuit) et ecs des modules hydrauliques alféa extensa duo + et alféa excellia duo								1	P.	-	251,00 €
✓ AEN 075522	KIT HYDRO DUO SORTIE HAUTE 2Z Kit hydraulique permettant d'orienter les sorties hydrauliques chauffage (2 circuits) et ecs des modules hydrauliques alféa extensa duo + et alféa excellia duo								1	P.	-	335,34 €
AEN 074077	KIT GROS DEBIT BASSE CONSO Utilisation : pour les installations à fortes pertes de charges ou très grande surface sur 1 seule zone. préconisé pour les installations avec débit > 2m3/h et perte de charge > 2mce (colonne eau).								1	P.	-	996,97 €
✓ AEN 809644	TRACEUR FOND DE BAC Traceur fond de bac pour unité extérieure								1	P.	-	99,40 €

Référence	Désignation	Image	Multiple de vente	Unité fact.	DEEE HT	PU HT
✓ TMR BMEL100SK	BOUTEILLE DE MELANGE 'SKAI' 100 LITRES		1	P.	-	629,40 €
✓ TMR BMEL125K	BOUTEILLE DE MELANGE SKAI 12 LITRES		1	P.	-	361,05 €
✓ TMR BMEL200SK	BOUTEILLE DE MELANGE 'SKAI' 200 LITRES		1	P.	-	773,17 €
✓ TMR BMEL255K	BOUTEILLE DE MELANGE 'SKAI' 25 LITRES		1	P.	-	457,92 €
✓ TMR BMEL505K	BOUTEILLE DE MELANGE 'SKAI' 50 LITRES		1	P.	-	541,70 €
✓ TMR CA26M	SOUPAPE ANTI-GEL 108601		1	P.	-	236,14 €
TMR DIRT026M	DEGAZEUR + DIRTCAL MAGNETIQUE 1' FF		1	P.	-	465,61 €
✓ TMR PDS4520	DIRTMAG 3/4' ORIENTABLE 545305		1	P.	-	251,67 €
✓ TMR PDS4526	DIRTMAG 1' ORIENTABLE 545306		1	P.	-	278,47 €
✓ TMR SAD205L	DEGAZEUR DISCALSLIM 3/4' 551805		1	P.	-	227,91 €
✓ TMR SAD265L	DEGAZEUR DISCALSLIM 1' 551806		1	P.	-	248,62 €
TMR PDS4520C	DIRTMAGSLIM CHAUD MUR COUDE 3/4M X 3/4F 545135		1	P.	-	238,54 €

Caractéristiques techniques, Conditionnement, Multiple de vente, Unité de facturation, visuels, Euroclasse, DEEE HT, PU HT en Euros et hors DEEE et Eco-mobilier; donnés à titre indicatif et susceptibles de modifications sans préavis. ils ne nous engageant qu'après confirmation expresse. Les prix unitaires indiqués sont ceux des réseaux COAXEL, REXEL et SCT, ils ne s'appliquent pas pour le réseau ESPACE ELEC.

Pour plus d'informations, consultez votre agence habituelle ou connectez-vous sur notre site internet rexel.fr - N.C-nous consulter.

✓ Produit stocké

ÉLECTRICITÉ  
CHAUFFAGE  
AIR  
DIGITAL

**REXEL**

EFFICACITÉ  
ÉNERGÉTIQUE

**BOOSTEZ VOS VENTES  
AVEC**



# VOTRE PRIME CEE

POUR L'INSTALLATION D'UNE CHAUDIÈRE INDIVIDUELLE  
À HAUTE PERFORMANCE ÉNERGÉTIQUE <sup>(1)</sup>



ISOLATION



CHAUFFAGE  
ET ECS



RÉGULATION

Offre Primexel valable jusqu'au 31/12/2020 \*

- 1 Avant toute signature de devis, inscrivez-vous sur [www.primexel.fr](http://www.primexel.fr) : c'est gratuit et sans engagement
- 2 Simulez votre prime CEE
- 3 Créez votre dossier travaux
- 4 La prime CEE vous est versée par chèque ou par virement\*\*

\*sauf changements réglementaires et barèmes  
\*\*vous devez verser au moins 25% du montant de la prime CEE à votre client sous forme de remise sur devis et facture

## BAR-TH-106

### Exemple pour un chantier\*

- Maison individuelle construite depuis plus de 2 ans
- Surface habitable > 130 m<sup>2</sup>

ZONES	Prime CEE <sup>(1)</sup>	Prime CEE <sup>(1)</sup> en cas de grande précarité énergétique
	H1 <sup>(2)</sup>	315,20 €
H2 <sup>(2)</sup>	266,10 €	532,20 €
H3 <sup>(2)</sup>	191,50 €	383,00 €
H3 <sup>(2)</sup> CORSE	383,00 €	574,60 €

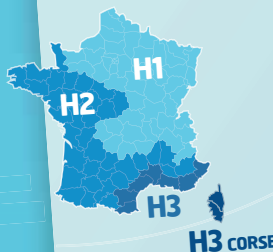

(1) Voir conditions d'éligibilité sur [www.primexel.fr](http://www.primexel.fr)

(2) Départements de la zone H1 : 01, 02, 03, 05, 08, 10, 14, 15, 19, 21, 23, 25, 27, 28, 38, 39, 42, 43, 45, 51, 52, 54, 55, 57, 58, 59, 60, 61, 62, 63, 67, 68, 69, 70, 71, 73, 74, 75, 76, 77, 78, 80, 87, 88, 89, 90, 91, 92, 93, 94, 95.  
Départements de la zone H2 : 04, 07, 09, 12, 16, 17, 18, 22, 24, 26, 29, 31, 32, 33, 35, 36, 37, 40, 41, 44, 46, 47, 48, 49, 50, 53, 56, 64, 65, 72, 79, 81, 82, 84, 85, 86.

Départements de la zone H3 : 06, 11, 13, 30, 34, 66, 83.  
Départements de la zone H3 Corse : 2A, 2B.

Pour plus d'informations, rendez-vous sur

[www.primexel.fr](http://www.primexel.fr)

L'énergie est notre avenir, économisons-la !

2018 - Économie d'Énergie, 67 Boulevard Bessières, 75017 Paris. SAS au capital de 1.000.000 d'euros - RCS PARIS 499 388 544 REXEL France, 13 bd du Fort de Vaux, CS 60002, 75828 Paris cedex 17. SAS au capital de 41.940.672 d'euros - RCS PARIS 309 304 616

# CHAUDIÈRES

## CHAUDIÈRES GAZ À CONDENSATION

### MPX



Une chaudière idéale pour le remplacement  
De Dietrich a développé une solution chantier idéale en rénovation pour répondre à vos attentes. Elle se distingue par les arguments suivants :  
gamme compacte avec deux largeurs de 400mm et 450mm, pour s'adapter à toutes les situations  
fiabilité éprouvée avec son corps hydraulique en laiton et le corps de chauffe en Inox  
kits de remplacement pré-montés multi-marques pour réduire le temps de mise en oeuvre

Référence	Désignation	Multiple de vente	Unité fact.	DEEE HT	PU HT
DDQ 7669886	MPX 12 HX97	1	P.	5,00 €	2 109,10 €
DDQ 7669887	MPX 24 HX98	1	P.	5,00 €	2 167,75 €
✓ DDQ 7669888	MPX 24/28 MI HX99	1	P.	5,00 €	2 343,70 €
✓ DDQ 7669889	MPX 28/33 MI HX100	1	P.	5,00 €	2 695,60 €
DDQ 7670177	KIT RACCORDEMENT 450 SOLO FR HX85	1	P.	-	176,83 €
✓ DDQ 7670175	KIT RACCORDEMENT 450 COMBI FR HX83	1	P.	-	176,83 €
✓ DDQ 7670182	KIT TUBULURES COMBI T. STANDARD HX90	1	P.	-	58,94 €
✓ DDQ 7669890	MPX 24/28 MI COMPACT HX101	1	P.	5,00 €	2 285,05 €
✓ DDQ 7669891	MPX 28/33 MI COMPACT HX102	1	P.	5,00 €	2 636,95 €
✓ DDQ 7670176	KIT RACCORDEMENT 400 COMBI FR HX84	1	P.	-	176,83 €
✓ DDQ 7670184	KIT TUBULURES COMBI T. COMPACT HX92	1	P.	-	58,94 €
✓ DDQ 100017526	TERMINAL RETROFIT D60/100 DY912	1	P.	-	118,88 €
✓ DDQ 7650968	TERMINAL VERTICAL PPS D60/100 NOIR DY928	1	P.	-	152,31 €
✓ DDQ 84887708	ADAPTEUR D60/100-D80/125 DY708	1	P.	-	60,00 €
✓ DDQ 100002732	TER. VERT NOIR PPS 80/125 COLLIER DY843	1	P.	-	158,57 €

### MCR BIC



Nouvelle offre produit conforme aux Directives Européennes d'Eco-Conception et Etiquette Energétique.  
Équipée pour fonctionner au gaz naturel et transformable au propane par kit de conversion:  
- Livrée avec ventouse horizontale ou verticale (homologations C13x, C33x).  
- Possibilité de raccordement sur conduit (homologation B23p et C93x), en bi-flux (C53) ou en 3CE (C43) (options).  
- Rendement annuel jusqu'à 109%.  
- Faibles émissions polluantes : NO x <70mg/kWh.  
- Ventilateur équipé d'un silencieux à l'aspiration d'air.  
- Tableau de commande simple et fonctionnel.  
- MCR 24 PLUS pour chauffage seul.  
- MCR 24/28 BIC PLUS pour chauffage et production d'eau chaude sanitaire par préparateur émaillé de 40 litres intégré avec un débit spécifique de 18 l/min.  
- MCR... MI PLUS pour chauffage et production d'eau chaude sanitaire micro-accumulée.

Référence	Désignation	Puissance (KW)	Multiple de vente	Unité fact.	DEEE HT	PU HT
✓ DDQ 7625456	MCR 24/28 BIC FR PLUS HG147	25	1	P.	5,00 €	3 312,00 €

### MCR



Avec une gamme complète jusqu'à 39 kW, Vivadens répond à tous vos besoins : modèle chauffage seul et modèles pour chauffage et eau chaude sanitaire.  
Des économies d'énergies importantes  
Grâce à la technique de la condensation, Vivadens vous permettra de réaliser jusqu'à 40% d'économies d'énergie par rapport à une chaudière d'ancienne génération, pour des factures en nette diminution.  
Un confort optimal et une compacité maximale  
Vivadens, c'est aussi l'assurance d'un confort optimal ! En effet, un échangeur à plaque haute performance vous permettra de bénéficier d'eau chaude abondante et toujours à la bonne température. Ses dimensions ultra compactes et son poids tout mini faciliteront son installation et son intégration dans tous les intérieurs (placard de cuisine, recoin de salle de bain,...).  
Les chaudières sont équipées d'un tableau de commande très simple et très facile à utiliser.

Référence	Désignation	Puissance (KW)	Multiple de vente	Unité fact.	DEEE HT	PU HT
✓ DDQ 7625478	MCR 24 PLUS HG128	24	1	P.	5,00 €	2 259,00 €
✓ DDQ 7625480	MCR 24/28 MI PLUS HG129	24	1	P.	5,00 €	2 454,00 €
✓ DDQ 7625482	MCR 30/35 MI PLUS HG130	30	1	P.	5,00 €	3 106,00 €
DDQ 7625483	MCR 34/39 MI PLUS HG131	34	1	P.	5,00 €	3 275,00 €
✓ DDQ 100005628	CADRE REHAUSSEUR HG19		1	P.	-	206,99 €



Caractéristiques techniques, Conditionnement, Multiple de vente, Unité de facturation, visuels, Euroclasse, DEEE HT, PU HT en Euros et hors DEEE et Eco-mobilier; donnés à titre indicatif et susceptibles de modifications sans préavis. Il ne nous engageant qu'après confirmation expresse. Les prix unitaires indiqués sont ceux des réseaux COAXEL, REXEL et SCT, ils ne s'appliquent pas pour le réseau ESPACE ELEC.

✓ Produit stocké

COMPOSANTS DE MISE EN ŒUVRE

CHAUFFAGE BOIS

VANNES ET MOTEURS

TRAITEMENT DE L'EAU

OUTILLAGE, FIXATIONS, CONSOMMABLES PLOMBERIE

PRODUCTION D'ÉNERGIE PHOTOVOLTAÏQUE

## CHAUDIÈRES

### CHAUDIÈRES GAZ À CONDENSATION

#### MCR

**De Dietrich**  
Le Confort Durable®

Référence	Désignation	Puissance (KW)	Multiple de vente	Unité fact.	DEEE HT	PU HT
✓ DDQ 100005630	CACHE TUYAUTERIE HG21		1	P.	-	66,34 €
DDQ 100011290	DOSSERET MONTAGE CHAUDIÈRE MIXTE HG59		1	P.	-	364,06 €
DDQ 7667233	KIT CONV. PROPANE MCR/X 30/35 MI HG155		1	P.	-	20,23 €

#### EVODENS AMC

**De Dietrich**  
Le Confort Durable®



La gamme de chaudières EVODENS bénéficie également d'une double innovation :

- Leur échangeur moulé en Aluminium-Silicium offre un excellent coefficient de conductivité et une très bonne résistance à la corrosion.



- Régulation intelligente intégrée Diematic Evolution .

Le brûleur Inox à prémélange total offrant une modulation de 22 à 100% avec clapet anti-retour pour fonctionnement en 3CEp , permet une parfaite adaptation de la puissance par rapport aux besoins et garantit une combustion optimale tout en limitant les rejets polluants . Chaudière équipée : module hydraulique avec corps en laiton, dossier de montage avec robinetterie eau et gaz ,pompe modulante, soupape de sécurité 3 bar, vase d'expansion 12L(pas de vase sur AMC 35 et 25/39 BIC), purgeur automatique.

Référence	Désignation	Puissance (KW)	Multiple de vente	Unité fact.	DEEE HT	PU HT
DDQ 7670368	AMC 25 FR HR129	24,8	1	P.	5,00 €	3 988,20 €
DDQ 7670371	AMC 25/28 BIC FR HR132	24,8	1	P.	5,00 €	5 247,45 €
DDQ 7670369	AMC 35 FR HR130	34,8	1	P.	5,00 €	4 290,65 €

#### AUTRES REGULATIONS ET ACCESSOIRES

**De Dietrich**  
Le Confort Durable®

Référence	Désignation	Puissance (KW)	Multiple de vente	Unité fact.	DEEE HT	PU HT
✓ DDQ 7649289	SMART TC OT DE DIETRICH AD311 Solution connectée Photo produit du thermostat d'ambiance Smart TC° En plus d'assurer des économies d'énergie importantes, le SMART TC° permet le pilotage à distance du chauffage et de l'eau chaude sanitaire via une application à télécharger gratuitement.		1	P.	0,12 €	264,53 €
✓ DDQ 100008296	KIT VENT. HORIZ. PPS/GALV D60/100 DY871		1	P.	-	118,17 €
✓ DDQ 84887531	COUDE 87DEG D80/125 DY131		1	P.	-	55,55 €
✓ DDQ 84887684	COUDE PPS 87DEG D60/100 DY684		1	P.	-	44,74 €
✓ DDQ 88017855	THERMOSTAT AMB DIG AD137		1	P.	0,12 €	167,77 €



#### KIT TUBULURE

**De Dietrich**  
Le Confort Durable®

Référence	Désignation	Puissance (KW)	Multiple de vente	Unité fact.	DEEE HT	PU HT
✓ DDQ 100009391	KIT RACC. TUB. CADRE REH. MCX HG43		1	P.	-	97,18 €

#### KITS DE RACCORDEMENT

**De Dietrich**  
Le Confort Durable®

Référence	Désignation	Puissance (KW)	Multiple de vente	Unité fact.	DEEE HT	PU HT
DDQ 100013532	KIT DE LIAISON MCA/ SR130 EA137		1	P.	-	73,73 €
✓ DDQ 100017394	KIT DE RACCORDEMENT CENTRAL JA11		1	P.	-	295,67 €
✓ DDQ 100017395	KIT DE RACCORDEMENT GAUCHE JA12		1	P.	-	295,67 €
✓ DDQ 100017396	KIT DE RACCORDEMENT DROIT JA13		1	P.	-	283,91 €

Caractéristiques techniques, Conditionnement, Multiple de vente, Unité de facturation, visuels, Euroclasse, DEEE HT, PU HT en Euros et hors DEEE et Eco-mobilier; donnés à titre indicatif et susceptibles de modifications sans préavis. is ne nous engageant qu'après confirmation expresse. Les prix unitaires indiqués sont ceux des réseaux COAXEL, REXEL et SCT, ils ne s'appliquent pas pour le réseau ESPACE ELEC.

Pour plus d'informations, consultez votre agence habituelle ou connectez-vous sur notre site internet rexel.fr - N.C=nous consulter.

✓ Produit stocké

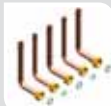

## KITS RACCORDEMENT COMBI

Référence	Désignation		Multiple de vente	Unité fact.	DEEE HT	PU HT
✓ DDQ 100016391	KIT RACC. HYDR. COMBI (SANS TUBES) HX9		1	P.	-	165,22 €
✓ DDQ 100016393	KIT TUB. COMBI INSTALLATION NEUVE HX11		1	P.	-	30,15 €

## EMC M MI



Equipée et réglée pour fonctionner aux gaz naturels, adaptable au propane :

- Livrée avec ventouse horizontale ou verticale (homologations C13x ,C33x).
- Possibilité de raccordement sur conduit (homologation B23p et C93x), en bi-flux (homologation C53) ou en 3CE (homologation C43x) (options).
- Rendement à 30% de charge jusqu'à 109,2%.
- Faibles émissions polluantes : NOx <60mg/kWh.
- Tableau de commande simple et fonctionnel.
- EMC-M 24 pour chauffage seul.
- EMC-M... MI pour chauffage et production d'eau chaude sanitaire micro-accumulée.

Référence	Désignation	Puissance (KW)	Multiple de vente	Unité fact.	DEEE HT	PU HT
✓ DDQ 90851	EMC-M 34/39MI HR59	34	1	P.	5,00 €	3 142,00 €
✓ DDQ 90852	EMC-M 24/28MI HR57	24	1	P.	5,00 €	2 328,00 €
DDQ 90854	EMC-M 30/35MI HR58	30	1	P.	5,00 €	2 972,00 €

## EMC M



Equipée et réglée pour fonctionner aux gaz naturels, adaptable au propane :

- Livrée avec ventouse horizontale ou verticale (homologations C13x ,C33x).
- Possibilité de raccordement sur conduit (homologation B23p et C93x), en bi-flux (homologation C53) ou en 3CE (homologation C43x) (options).
- Rendement à 30% de charge jusqu'à 109,2%.
- Faibles émissions polluantes : NOx <60mg/kWh.
- Tableau de commande simple et fonctionnel.
- EMC-M 24 pour chauffage seul.
- EMC-M... MI pour chauffage et production d'eau chaude sanitaire micro-accumulée.

Référence	Désignation	Puissance (KW)	Multiple de vente	Unité fact.	DEEE HT	PU HT
✓ DDQ 90853	EMC-M 24 HR56	24	1	P.	5,00 €	2 137,00 €

## EGC 25



EGC 17/29 et EGC 25 pour chauffage seul :

- Adaptable pour fonctionner au gaz naturel L ou propane.
- Livrée d'origine avec ventouse horizontale ou verticale (homologations C13x ,C33x).
- Possibilité de raccordement sur conduit (homologation B23p et C93x), en bi-flux (C53) ou en 3CE (C43x).
- Rendement annuel jusqu'à 109%.
- Faibles émissions polluantes.
- Échangeur moulé monobloc en alliage Aluminium/Silicium.

Référence	Désignation	Puissance (KW)	Multiple de vente	Unité fact.	DEEE HT	PU HT
✓ DDQ 100016316	EGC25 JAS	25	1	P.	5,00 €	2 760,00 €
✓ DDQ 100019409	EGC17/29 JA45	17	1	P.	5,00 €	2 769,00 €

Caractéristiques techniques, Conditionnement, Multiple de vente, Unité de facturation, visuels, Euroclasse, DEEE HT, PU HT en Euros et hors DEEE et Eco-mobilier: donnés à titre indicatif et susceptibles de modifications sans préavis. Il ne nous engageant qu'après confirmation expresse. Les prix unitaires indiqués sont ceux des réseaux COAXEL, REXEL et SCT, ils ne s'appliquent pas pour le réseau ESPACE ELEC.

Pour plus d'informations, consultez votre agence habituelle ou connectez-vous sur notre site internet rexel.fr - N.C-nous consulter.

✓ Produit stocké

## CHAUDIÈRES

### CHAUDIÈRES GAZ À CONDENSATION

#### DIEMATIC ISYSTEM ISENSEPRO



##### Diematic iSystem

Une nouvelle régulation avec tableau de commande intégré : ergonomique, intuitive, intelligente et orientée systèmes.

Une grande ergonomie et un design high tech

A la fois ergonomique et conviviale, la régulation Diematic iSystem offre une grande simplicité de navigation et de lecture grâce à :

- un seul bouton rotatif,
- un nouvel afficheur LCD extra-large de 10 x 5,5 cm,
- l'affichage texte en clair.

Gérer la diversité des chauffages modernes

La Diematic iSystem offre plus de fonctionnalités et permet de gérer 2 circuits de base et 3 en option pour des solutions chauffage modernes, évolutives et multi-énergies.

Pilotage à distance

La régulation Diematic iSystem est compatible avec le système de pilotage à distance via l'application Diematic. Vous pourrez ainsi régler à distance votre chaudière pour réguler la température de votre chauffage, de votre eau chaude ou de votre piscine au degré près .

Référence	Désignation	Multiple de vente	Unité fact.	DEEE HT	PU HT
✓ DDQ 7609763	THERMOSTAT D'AMBIANCE MODUL. AD304	1	P.	0,12 €	213,12 €

#### DIEMATIC 3 - OETRONIC 3



Référence	Désignation	Multiple de vente	Unité fact.	DEEE HT	PU HT
✓ DDQ 85757741	COLIS OPT SONDE EXT FM46	1	P.	0,02 €	42,02 €



#### EASYMATIC CITY



Référence	Désignation	Multiple de vente	Unité fact.	DEEE HT	PU HT
✓ DDQ 100005660	SONDE EXTERIEURE AD 225	1	P.	0,02 €	51,81 €



#### TALIA GREEN SYSTEM HP



TALIA GREEN SYSTEM HP est conçue pour être associée à un ballon réchauffeur ou un chauffe-eau solaire pour la production d'ECS.

Avec une puissance de 45 KW jusqu'à 100 KW et la possibilité d'installation en cascade pour atteindre les 400 KW, les chaudières Talia Green System HP sont la réponse aux besoins des grands bâtiments résidentiels, commerciaux ou industriels.

Référence	Désignation	Multiple de vente	Unité fact.	DEEE HT	PU HT
CHF 3581570	TALIA GREEN SYSTEM EVO HP 45KW EU	1	P.	5,00 €	4 814,04 €
CHF 3581571	TALIA GREEN SYSTEM EVO HP 65KW EU	1	P.	5,00 €	5 535,06 €
CHF 3581572	TALIA GREEN SYSTEM EVO HP 85KW EU	1	P.	3,34 €	7 161,43 €
CHF 3581573	TALIA GREEN SYSTEM EVO HP 100KW EU	1	P.	3,34 €	8 023,40 €

#### NIAGARA C GREEN



NIAGARA C GREEN offre une accumulation de 40 litres pour assurer un grand confort dans 60 cm de large. Débit sanitaire de 21,9 l/min. selon la Norme EN 13203.

Référence	Désignation	Multiple de vente	Unité fact.	DEEE HT	PU HT
CHF 3310607	Ⓢ NIAGARA C GREEN LINK 25 FR	1	P.	N.C	N.C
CHF 3310608	Ⓢ NIAGARA C GREEN LINK 35 FR	1	P.	N.C	N.C

Caractéristiques techniques, Conditionnement, Multiple de vente, Unité de facturation, visuels, Euroclasse, DEEE HT, PU HT en Euros et hors DEEE et Eco-mobilier; donnés à titre indicatif et susceptibles de modifications sans préavis. is ne nous engageant qu'après confirmation expresse. Les prix unitaires indiqués sont ceux des réseaux COAXEL, REXEL et SCT, ils ne s'appliquent pas pour le réseau ESPACE ELEC.

✓ Produit stocké

Pour plus d'informations, consultez votre agence habituelle ou connectez-vous sur notre site internet rexel.fr - N.C=nous consulter.

## ACCESSOIRES REGULATION



Référence	Désignation	Multiple de vente	Unité fact.	DEEE HT	PU HT
✓ CHF 3318599	SONDE EXTERIEURE FILAIRE	1	P.	0,02 €	41,22 €
✓ CHF 3318601	THERMOSTAT PROG. AVEC FILS -EASY CONTROL	1	P.	0,12 €	142,59 €
✓ CHF 3318602	THERMOSTAT PROG. SS FILS EASY CONTROL R	1	P.	0,12 €	259,56 €
✓ CHF 3318604	THERMOSTAT PROG. EASY CONTROL BUS	1	P.	0,12 €	147,05 €
✓ CHF 3318870	EXPERT CONTROL RT	1	P.	0,12 €	186,04 €
CHF 3319117	ZONE CONTROL EVO	1	P.	0,12 €	104,72 €

## ACCESSOIRES INSTALLATION CHAUFFAGE



Référence	Désignation	Multiple de vente	Unité fact.	DEEE HT	PU HT
✓ CHF 3678477	CADRE ECARTEUR NIAGARA C / NIAGARA C GREEN	1	P.	-	151,50 €

## ACCESSOIRES HYDRAULIQUES CHAUFFAGE



Référence	Désignation	Multiple de vente	Unité fact.	DEEE HT	PU HT
✓ CHF 3318252	DOUILLES PREMIERE INSTALLATION MIRA C / MIRA C GREEN / PIGMA	1	P.	-	46,79 €
✓ CHF 3318253	DOUILLES PREMIERE INSTALLATION URBIA SERELIA	1	P.	-	46,79 €
CHF 3318335	KIT RACCORDEMENT BCH	1	P.	-	276,27 €
✓ CHF 3318411	RACCORD PHAROS DEP HAUT	1	P.	-	328,63 €
✓ CHF 3318438	RACCORD PHAROS DEP DROITE	1	P.	-	328,63 €
✓ CHF 3318462	RACCORD PHAROS DEP GAUCHE	1	P.	-	328,63 €
✓ CHF 3678360	BARRETTE INOA / URBIA / URBIA GREEN / TALIA / TALIA GREEN	1	P.	-	147,05 €
✓ CHF 3678387	DOUILLES RPLT CHAUDIERE MIXTE SAUNIER DUVAL	1	P.	-	46,79 €
✓ CHF 3678434	BARRETTE SERELIA / SERELIA GREEN	1	P.	-	147,05 €
✓ CHF 3678438	BARRETTE POUR MIRA C / MIRA C GREEN / PIGMA	1	P.	-	147,05 €
✓ CHF 3678470	BARRETTE NIAGARA C / NIAGARA C GREEN	1	P.	-	147,05 €
✓ CHF 3678471	DOUILLES PREMIERE INSTALLATION NIAGARA C / NIAGARA C GREEN	1	P.	-	46,79 €
✓ CHF 3678473	PLAQUE D'ACCROCHAGE POUR REMPLACEMENT NIAGARA DELTA	1	P.	-	22,28 €
✓ CHF 3678475	KIT REMPLACEMENT SAUNIER DUVAL ISOTWIN	1	P.	-	135,91 €
CHF 3678478	KIT BOUCLAGE SANITAIRE NIAGARA C C GREEN	1	P.	-	373,19 €
CHF 3678483	KIT D'ADAPTATION NIAGARA C (GREEN) MCDIII	1	P.	-	111,40 €
✓ CHF 3678505	EASY INSTALL NECTRA/CENTORA	1	P.	-	147,05 €
✓ CHF 3678507	EASY INSTALL SD	1	P.	-	193,84 €

## ACCESSOIRES FUMÉES CHAUFFAGE



Référence	Désignation	Multiple de vente	Unité fact.	DEEE HT	PU HT
CHF 3318074	KIT DEPART VT TERMINAL HZ DIAM 60-100 CONDENS	1	P.	-	104,72 €
✓ CHF 3318075	COUDE A 90° DIAM 60-100 CONDENS	1	P.	-	44,56 €
✓ CHF 3318079	KIT DE DEPART VERTICAL CONDENS 60-100	1	P.	-	51,24 €
✓ CHF 3318200	ADAPTEUR CONDENS DIAM 80-125 A 60-100	1	P.	-	49,02 €
✓ CHF 3318635	KIT CONDENS HZ 1M D=60/100	1	P.	-	104,72 €
✓ CHF 3318648	COUDE 3CEP 90DEG (80/125) CLAPET INTEGRE	1	P.	-	53,47 €

## URBIA GREEN



URBIA GREEN offre une mini accumulation de 4 litres pour supprimer le temps d'attente et assurer le confort d'une véritable chaudière avec accumulation dans 44 cm de large. Débit sanitaire de 13,2 l/min. selon la Norme EN 13203.

Référence	Désignation	Multiple de vente	Unité fact.	DEEE HT	PU HT
✓ CHF 3310594	Ⓢ URBIA GREEN LINK 25 FR	1	P.	5,00 €	2 492,81 €
✓ CHF 3310595	Ⓢ URBIA GREEN LINK 30 FR	1	P.	5,00 €	2 788,74 €

Caractéristiques techniques, Conditionnement, Multiple de vente, Unité de facturation, visuels, Euroclasse, DEEE HT, PU HT en Euros et hors DEEE et Eco-mobilier; donnés à titre indicatif et susceptibles de modifications sans préavis. ils ne nous engageant qu'après confirmation expresse. Les prix unitaires indiqués sont ceux des réseaux COAXEL, REXEL et SCT, ils ne s'appliquent pas pour le réseau ESPACE ELEC. Pour plus d'informations, consultez votre agence habituelle ou connectez-vous sur notre site internet rexel.fr - N.C-nous consulter.

✓ Produit stocké

COMPOSANTS DE MISE EN ŒUVRE

CHAUFFAGE BOIS

VANNES ET MOTEURS

TRAITEMENT DE L'EAU

OUTILAGE, FIXATIONS, CONSOMMABLES PLOMBERIE

PRODUCTION D'ÉNERGIE PHOTOVOLTAÏQUE

## CHAUDIÈRES

### CHAUDIÈRES GAZ À CONDENSATION

#### TALIA GREEN SYSTEM



TALIA GREEN SYSTEM est conçue pour être associée à un ballon réchauffeur ou un chauffe-eau solaire pour la production d'ECS.

Référence	Désignation	Multiple de vente	Unité fact.	DEEE HT	PU HT
✓ CHF 3310589	Ⓢ TALIA GREEN SYSTEM LINK 25 FR	1	P.	5,00 €	2 299,03 €
✓ CHF 3310590	Ⓢ TALIA GREEN SYSTEM LINK 35 FR	1	P.	5,00 €	2 780,32 €

#### SERELIA GREEN



SERELIA GREEN offre une accumulation de 15 litres pour assurer le confort d'une véritable chaudière avec accumulation dans 44 cm de large.  
Débit sanitaire de 14 l/min. selon la norme EN 13203.

Référence	Désignation	Multiple de vente	Unité fact.	DEEE HT	PU HT
✓ CHF 3310600	Ⓢ SERELIA GREEN LINK 25 FR	1	P.	5,00 €	2 974,10 €

#### MIRA C GREEN



En neuf ou en rénovation, la gamme de chaudières à condensation MIRA C GREEN offre le meilleur de la technologie dans un encombrement minimal, grâce à sa largeur de 40 cm.  
Débit sanitaire 12,2 l/min. selon la Norme EN 13203.  
Raccordement sur conduit collectif.

Référence	Désignation	Multiple de vente	Unité fact.	DEEE HT	PU HT
✓ CHF 3310601	Ⓢ MIRA C GREEN LINK 25 FR	1	P.	5,00 €	2 182,92 €
✓ CHF 3310602	Ⓢ MIRA C GREEN LINK 30 FR	1	P.	5,00 €	2 376,11 €
✓ CHF 3310603	Ⓢ MIRA C GREEN LINK 35 FR	1	P.	5,00 €	2 724,26 €

### CHAUDIÈRES GAZ BASSE TEMPÉRATURE

#### MS 24 BIC



##### CHAUDIÈRE MURALE GAZ ZENA MS PLUS

Equipée pour fonctionner aux gaz naturels et transformables au propane sauf VMC (kit de conversion en option):

- MS 24 MI PLUS / MS 24 BIC PLUS : pour raccordement à une cheminée.
- MS 24 MI PLUS VMC : pour raccordement à une Ventilation Mécanique Contrôlée.
- MS 24 BIC PLUS : pour chauffage et production d'eau chaude sanitaire par ballon de stockage inox de 40 litres intégré avec un débit spécifique de 17,7 l/min.
- MS 24 MI PLUS / MS 24 MI PLUS VMC : pour chauffage et production d'eau chaude sanitaire micro-accumulée.

Référence	Désignation	Puissance (KW)	Multiple de vente	Unité fact.	DEEE HT	PU HT
✓ DDQ 7217333	MS 24 BIC PLUS HX66	24	1	P.	5,00 €	2 193,00 €

Caractéristiques techniques, Conditionnement, Multiple de vente, Unité de facturation, visuels, Euroclasse, DEEE HT, PU HT en Euros et hors DEEE et Eco-mobilier; donnés à titre indicatif et susceptibles de modifications sans préavis. ✓ Produit stocké

## MS 24 MI



La chaudière MS 24 MI est destinée au chauffage et à la production d'eau chaude sanitaire. Cette version à eau chaude micro-accumulée est équipée d'un échangeur à plaques largement dimensionné pour une réponse ultra-rapide en eau chaude sanitaire, conformément à la norme EN 13.203.

Ses dimensions réduites et son esthétique épurée ouvrent toute les options d'installation. Elle est livrée entièrement montée, facile à installer et prête à l'emploi.

Avec la chaudière MS, la température est réglée au degré près. Les 3 régulations disponibles en option permettent à vos clients de piloter avec précision l'installation de chauffage :



Référence	Désignation	Puissance (KW)	Multiple de vente	Unité fact.	DEEE HT	PU HT
✓ DDQ 7217494	MS 24 MI PLUS HX64	24	1	P.	5,00 €	1434,00 €
✓ DDQ 7217495	MS 24 MI PLUS VMC HX65	24	1	P.	5,00 €	1434,00 €

## ZENA ECONOX



Référence	Désignation	Puissance (KW)	Multiple de vente	Unité fact.	DEEE HT	PU HT
DDQ 7693947	ZENA ECONOX MSN 24MI HX116	24	1	P.	5,00 €	1936,60 €
DDQ 7693948	ZENA ECONOX MSN 24MI VMC HX117	24	1	P.	5,00 €	1936,60 €
DDQ 7694797	PLATINE DE RACCORDEMENT MSN 24MI HX125		1	P.	-	168,74 €

## NIAGARA C



Niagara C est une gamme de chaudières basse température avec accumulation intégrée de 40 litres pour un grand confort sanitaire et de chauffage. Dans moins de 60 cm de large, les chaudières Niagara C sont capables de produire autant d'eau chaude que dans un ballon de 150 litres.

Référence	Désignation	Multiple de vente	Unité fact.	DEEE HT	PU HT
CHF 3310570	NIAGARA C NOX 25 CF FR			-	N.C
CHF 3310571	NIAGARA C NOX 25 VMC FR			-	N.C

## MIRA C



Chaudière murale mixte à micro-accumulation.  
La micro-accumulation au prix d'une chaudière mixte instantanée.  
Facilement encastrable dans tous les logements grâce à ses 40 cm de large.

- Confort eau chaude sanitaire 3\*\*\*CE, niveau maximum prévu par la norme EN 13203.

Référence	Désignation	Multiple de vente	Unité fact.	DEEE HT	PU HT
CHF 3310632	MIRA C NOX 24 VMC FR			-	N.C
CHF 3310633	MIRA C NOX 25 CF FR			-	N.C

## INOA



Chaudière murale mixte à micro-accumulation.  
La micro-accumulation au prix d'une chaudière mixte instantanée.  
Facilement encastrable dans tous les logements, en neuf et en rénovation.

- Qualité eau chaude sanitaire 3\*\*\*CE, niveau maximum prévu par la norme EN 13203.

Référence	Désignation	Multiple de vente	Unité fact.	DEEE HT	PU HT
CHF 3310635	INOA NOX 24 VMC FR			-	N.C
CHF 3310411	INOA EVO 24 VMC GPO FR EU	1	P.	5,00 €	1642,91 €
CHF 3310636	INOA NOX 25 CF FR			-	N.C
CHF 3310634	INOA NOX SHUNT 25 CF FR			-	N.C
CHF 3310413	INOA EVO 25 CF GPO FR EU	1	P.	5,00 €	1609,82 €

Caractéristiques techniques, Conditionnement, Multiple de vente, Unité de facturation, visuels, Euroclasse, DEEE HT, PU HT en Euros et hors DEEE et Eco-mobilier; donnés à titre indicatif et susceptibles de modifications sans préavis. ils ne nous engagent qu'après confirmation expresse. Les prix unitaires indiqués sont ceux des réseaux COAXEL, REXEL et SCT, ils ne s'appliquent pas pour le réseau ESPACE ELEC.

Pour plus d'informations, consultez votre agence habituelle ou connectez-vous sur notre site internet rexel.fr - N.C-nous consulter.

✓ Produit stocké

## CHAUDIÈRES

### CHAUDIÈRES GAZ BASSE TEMPÉRATURE

#### ACCESSOIRES INSTALLATION CHAUFFAGE



Référence	Désignation	Multiple de vente	Unité fact.	DEEE HT	PU HT
✓ CHF 3678477	CADRE ECARTEUR NIAGARA C / NIAGARA C GREEN	1	P.	-	151,50 €
✓ CHF 3678470	BARRETTE NIAGARA C / NIAGARA C GREEN	1	P.	-	147,05 €
✓ CHF 3678471	DOUILLES PREMIERE INSTALLATION NIAGARA C / NIAGARA C GREEN	1	P.	-	46,79 €
✓ CHF 3678473	PLAQUE D'ACCROCHAGE POUR REMPLACEMENT NIAGARA DELTA	1	P.	-	22,28 €
CHF 3678478	KIT BOUCLAGE SANITAIRE NIAGARA C C GREEN	1	P.	-	373,19 €
CHF 3678483	KIT D'ADAPTATION NIAGARA C (GREEN) MCDIII	1	P.	-	111,40 €
✓ CHF 3318256	DOUILLES ULTRA/LINK INOA MIRAC TALIA	1	P.	-	46,79 €
✓ CHF 3678358	BARRETTE ULTRA/LINK INOA MIRA_C TALIA	1	P.	-	163,76 €

#### ACCESSOIRES RÉGULATION



Référence	Désignation	Multiple de vente	Unité fact.	DEEE HT	PU HT
✓ CHF 3318870	EXPERT CONTROL RT	1	P.	0,12 €	186,04 €

### CHAUDIÈRES ÉLECTRIQUES

#### GIALIX



#### GIALIX



Référence	Désignation	Puissance en Kw/400V	Multiple de vente	Unité fact.	DEEE HT	PU HT
AUE 132632	Chaudière électrique murale GIALIX P=6 kW 230V monophasé avec régulation électronique - 6 MT MONO		1	P.	1,67 €	1 872,00 €
AUE 132631	Chaudière électrique murale GIALIX P=12 kW 230V monophasé avec régulation électronique - 12 MT MONO		1	P.	1,67 €	2 401,00 €
AUE 132636	Chaudière électrique murale GIALIX P=12 kW 400V tri avec régulation électronique - 12 MT TRI		1	P.	1,67 €	2 401,00 €
AUE 132637	Chaudière électrique murale GIALIX P=16 kW 400V tri avec régulation électronique - 16 MT TRI		1	P.	1,67 €	2 511,00 €
✓ AUE 132634	Chaudière électrique murale GIALIX P=6 kW 230V monophasé avec régulation électronique (sondes extérieure et sanitaire INCLUSES) - 6MT CONFORT + 230V		1	P.	1,67 €	2 031,00 €
✓ AUE 132633	Chaudière électrique murale GIALIX P=12 kW 230V monophasé avec régulation électronique (sondes extérieure et sanitaire INCLUSES) - 12MT CONFORT + 230V		1	P.	1,67 €	2 592,00 €
✓ AUE 132638	Chaudière électrique murale GIALIX P=12 kW 400V tri avec régulation électronique (sondes extérieure et sanitaire INCLUSES) - 12MT CONFORT + 400V		1	P.	1,67 €	2 592,00 €
✓ AUE 132639	Chaudière électrique murale GIALIX P=16 kW 400V tri avec régulation électronique (sondes extérieure et sanitaire INCLUSES) - 16MT CONFORT + 400V		1	P.	1,67 €	2 646,00 €
AUE 132616	Chaudière électrique murale GIALIX P=24 kW 400V tri avec régulation électronique (sondes extérieure et sanitaire INCLUSES) - 24MA CONFORT + 400V		1	P.	1,67 €	3 124,00 €
AUE 132635	Chaudière électrique murale GIALIX P= 12 kW 230V mono avec régulation électronique et modulation électronique de la puissance 12MT 2 circuits confort +		1	P.	1,67 €	3 023,00 €
AUE 132641	Chaudière électrique murale GIALIX ECS 230V mono avec régulation électronique (sonde extérieure en option) + ballon 80L intégré. GIALIX DS		1	P.	1,67 €	2 805,00 €
AUE 132643	Gialix mobile (P=12kW - 400V - tri) Chaudière électrique MOBILE SECHE DALLE ET DEPANNAGE	12	1	P.	1,67 €	2 350,00 €



Caractéristiques techniques, Conditionnement, Multiple de vente, Unité de facturation, visuels, Euroclasse, DEEE HT, PU HT en Euros et hors DEEE et Eco-mobilier; donnés à titre indicatif et susceptibles de modifications sans préavis. is ne nous engageant qu'après confirmation expresse. Les prix unitaires indiqués sont ceux des réseaux COAXEL, REXEL et SCT, ils ne s'appliquent pas pour le réseau ESPACE ELEC. Pour plus d'informations, consultez votre agence habituelle ou connectez-vous sur notre site internet rexel.fr - N.C-nous consulter.

✓ Produit stocké

# DUALIS CONDENSATION

CONDUITS CONCENTRIQUES POUR CHAUDIÈRES GAZ OU FIOUL ÉTANCHES À CONDENSATION  
TEMPÉRATURE DES FUMÉES 120°C MAX



**NOU  
VEAU**

Gamme complète de conduits concentriques rigides et d'accessoires pour chaudières domestiques gaz ou fioul étanches, à condensation.

Polypropylène intérieur, métal laqué extérieur.

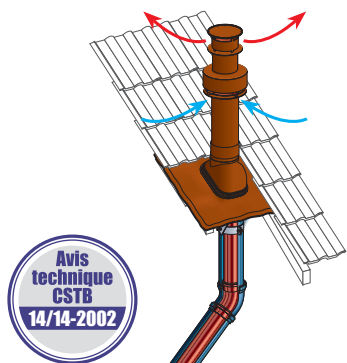

**Avis technique CSTB**  
14/14-2002

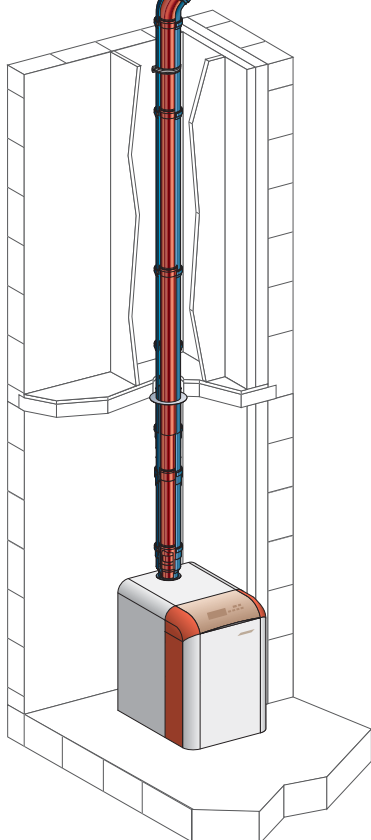

PRODUITS	DÉSIGNATION	60/100	80/125	100/150	
<b>Terminaux</b> 	<b>Terminal vertical noir</b> STV .../... N	17 060 751	17 080 751	17 100 751	
	<b>Terminal vertical brique</b> STV .../... B	17 060 752	17 080 752	-	
	<b>Terminal horizontal</b> STH / TH	17 060 762	17 080 764	17 100 762	
	<b>Kit terminal horizontal Universel</b> comprend : 1 coude 87° avec prise de mesure et 1 terminal horizontal	KSTH ... EP	17 060 792	-	-
	<b>Spécifiquement adapté</b> aux appareils Saunier Duval et ELM Leblanc	KSTH SD ... EP	17 060 794	-	-

**NOU VEAU** Kits Ventouse horizontale Ø 60/100

La solution ventouse pour la rénovation :

- Polyvalente : adaptée à toutes les situations en neuf comme en rénovation
- Esthétique : Finition peinture poudre blanche haute qualité, facile à nettoyer
- 2 kits compatibles avec les principales chaudières à condensation

Partenaires : atlantic, De Dietrich, CHAPPÉE, e.l.m. leblanc, BOSCH, Chaffoteaux, VIEHMANN, Frisquet, Saunier Duval

Éléments du kit :

- EC 87° AVEC PRISE DE MESURE
- RALLONGE Ø100
- COLLIER DE FIXATION
- THERMINAL HORIZONTAL
- REHAUSE
- JOINT NÉOPRÈNE
- COLLIER DE FIXATION

Ref. KSTH 60 E.P. - 17 060 792      Ref. KSTH SD 60 E.P. - 17 060 794

Éléments	Désignation	60/100	80/125	100/150	
<p>ED250 ED500 ED1000 ERC</p> <p>Se reporter à la notice du fabricant de l'appareil pour les longueurs maximales autorisées.</p>	<b>Longueur droite 25 cm</b>	ED 250 ...	17 080 703	17 080 703	17 100 703
	<b>Longueur droite 50 cm</b>	ED 500 ...	17 080 704	17 080 704	17 100 704
	<b>Longueur droite 100 cm</b>	ED 1000 ...	17 080 705	17 080 705	17 100 705
	<b>Élément coulissant de 60 à 245 mm</b>	ERC ...	17 080 737	17 080 737	-
	<b>Coudes</b> <p>EC 45 EC 90</p>	<b>Coude 15°</b>	EC 15° ...	17 080 701	17 080 701
<b>Coude 30°</b>		EC 30° ...	17 080 711	17 080 711	-
<b>Coude 45°</b>		EC 45° ...	17 080 721	17 080 721	17 100 721
<b>Coude 90°</b>		EC 90° ...	17 080 731	17 080 731	17 100 731
<b>Accessoires</b> <p>SUV PP CONDENS CU RIG/RIE ADA</p>		<b>Protection mécanique pour terminal horizontal</b>	PP CONDENS	17 060 770	-
	<b>Support universel fixation terminal vertical</b>	SUV ...	17 100 065	17 080 165	17 100 166
	<b>Collier universel</b>	CU ...	17 060 319	17 080 519	17 100 719
	<b>Rosace de propreté externe (silicone)</b>	RIG / RIE	17 100 318	17 080 518	17 100 518
	<b>Adaptateur 60/100M vers 80/125F</b>	ADA	80/125 vers 60/100 17 080 785	100/150 vers 80/125 17 100 785	-
	<b>Sachet joints air + fumée</b>	SAC JOINTS GP	17 060 715	17 080 715	17 100 715

ACCESSOIRES COMMUNS		60/100	80/125	100/150
<b>Étanchéité</b> <p>SFL SUM STT COLLER</p>	<b>Solin Flex 15 à 45°</b>	SFL 45-80 G.P B (Brique)	17 080 767	-
		SFL 45-80G.P N (Noir)	17 080 766	-
	<b>Solin universel flexible Gris - 15° à 30°</b>	SUM 30° 150 SLCD	-	45 150 467
	<b>Solin universel flexible Gris - 30° à 45°</b>	SUM 45° 150 SLCD	-	45 150 468
	<b>Solin toit plat plastique noir ou brique</b>	STT 80 G.A B (Brique)	17 080 569	-
STT 80 G.A N (Noir)		17 080 571	-	
<b>Collerette de solin (Pour tuile à douille Ø125)</b>	COLLER 80 GA Noir	17 080 549 - 323	45 150 093	

# FLEXCONDENS PPh

CONDUITS FLEXIBLES EN POLYPROPYLÈNE POUR CHAUDIÈRES GAZ OU FIOUL ÉTANCHES À CONDENSATION, POUR LA RÉUTILISATION DE CONDUITS EXISTANTS



**A** La chaudière se situe dans le volume habitable et la ventilation de la maison est réalisée grâce à une VMC

DUALIS FLEXCONDENS C9

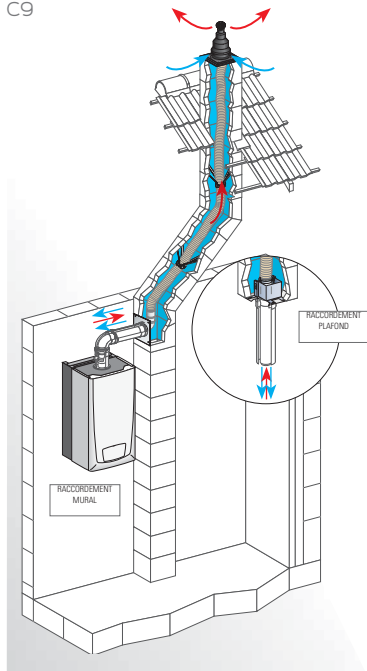

**B** La chaudière se trouve dans une chaufferie

DUALIS FLEXCONDENS B22/23p

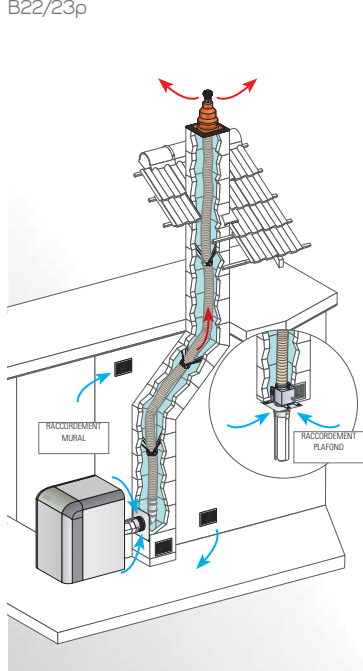

**C** La chaudière se trouve dans la cuisine de l'appartement et assure la ventilation naturelle de cette pièce (absence de VMC)

DUALIS FLEXCONDENS Airflue Rénovation

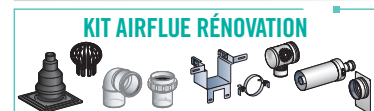
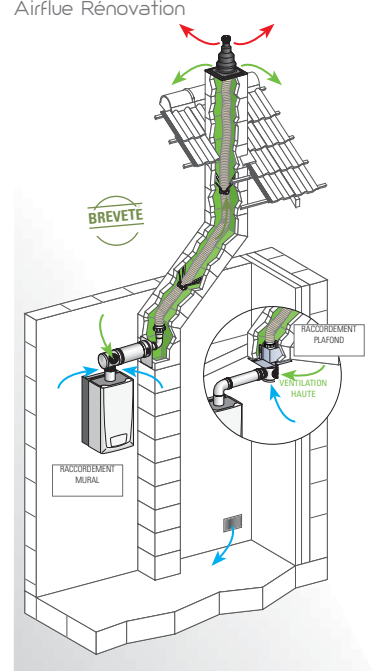

**NOUVEAU** FIXATION PIED DE CONDUIT SMART

- L'installateur n'a plus besoin de «travailler» à l'intérieur du conduit
- Toutes les fixations se font à l'extérieur du conduit

PRODUITS	DIAMÈTRES	80	110
<b>Bobines flexibles</b>	50 m Le mètre linéaire	FLC 50 80 PPA	27 080 605
	30 m Le mètre linéaire	FLC 30 ... PPA	27 080 606 27 110 606
	Bride de centrage	BA ... FLA	27 080 765 27 080 764
	Raccord flexible/flexible	RFF ... PPA	27 080 643 27 110 643
<b>Kits</b>	Pour chaudières C9 Raccordement mural ou plafond 60/100	KIN C9 60 80PPA Terminal noir	27 080 580 -
	Pour chaudières C9 raccordement mural ou plafond 80/125 ou 100/150	KIN C9 ... PPA Terminal Noir	27 080 582 27 110 582
	Pour chaudière B23P Raccordement mural ou plafond 80/125 ou 100/150	KIN B23P ... PPA Terminal Noir	27 080 584 27 110 584
	Avec prise d'air comburant et ventilation haute Raccordement mural ou plafond 60/100	KTN AIRFL 80 PPA Terminal Noir	27 080 586 -

RACCORDEMENT CONCENTRIQUE CONDENSATION				
PRODUITS	DIAMÈTRES	60/100	80/125	100/150
<b>Éléments droits</b>	20 cm ED 250 ...	17 080 703	17 080 703	17 100 703
	45 cm ED 500 ...	17 080 704	17 080 704	17 100 704
	95 cm ED 1000 ...	17 080 705	17 080 705	17 100 705
	195 cm ED 2000 ...	17 080 707	17 080 707	-
	<b>Éléments réglables :</b>			
	60/100 : de 6 à 24cm	ERC ...	17 080 737	-
	80/125 : de 6 à 24cm			
<b>Coudes</b>	30° EC 30° ...	17 080 711	17 080 711	-
	45° EC 45° ...	17 080 721	17 080 721	17 100 721
	90° EC 90° ...	17 080 731	17 080 731	17 100 731
<b>Adaptateur</b>	Adaptateur	ADA 60 E.P-80 G.P	80/125 vers 60/100 17 080 785	100/150 vers 80/125 A 100 GP 17 100 785
	Adaptateur 60/100M vers 80/125 F avec prise de mesure	ADA2P 60 E.P-80 G.P	17 080 789	-
<b>Accessoire</b>	Collier universel à pointe	CU	17 080 319	17 080 519 17 100 719
	Dispositif de neutralisation des condensats	DNC		27 000 772



# 3CE P MULTI+

## CONDUIT CONCENTRIQUE COLLECTIF ASSURANT

L'AMENÉE D'AIR ET L'ÉVACUATION DES FUMÉES DE CHAUDIÈRES GAZ INDIVIDUELLES ÉTANCHES.

La gamme 3CE P MULTI+ Intérieure permet le raccordement de 2 à 20 chaudières individuelles gaz condensation de type C4p équipées d'un clapet anti-retour, grâce à l'utilisation de l'inox 316L.

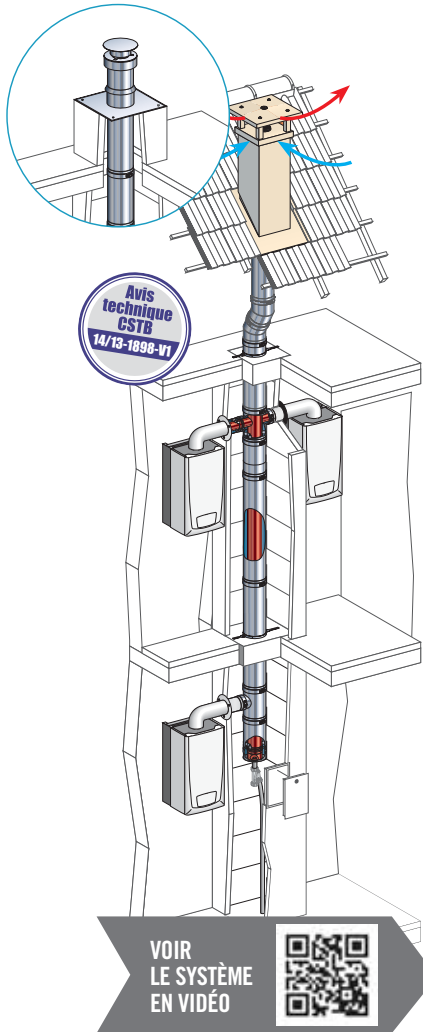

Avis technique CSTB 14/13-1898-V1

VOIR LE SYSTÈME EN VIDÉO



PRODUITS	DIAMÈTRES	80/130	110/160	130/200	
<b>Terminaux</b> 	<b>Terminal vertical 1 m Noir ou Brique</b>	TV .../... M+	17 080 451	17 110 351	17 130 451
	<b>Chapeau terminal inox</b>	CTIV .../... M+ (prévoir une longueur droite)	17 080 452	17 110 352	17 130 452
	<b>Solin tuile avec kit d'étanchéité 10 à 35°</b>	SAP 30 ... (15 à 30° - Brique)	37 080 786 - 311	17 110 367 - 311	17 130 167 - 311
		SAP 30 ... (15 à 30° - Noir)	37 080 786 - 323	17 110 367 - 323	17 130 167 - 323
	<b>Solin Inox toit plat avec collerette</b>	SAO ... EI (Noir) SIO ... SLCD (Inox)	37 080 788 - 323	17 110 371 - 323	17 130 171 - 323
<b>Collerette de solin</b>	COLLER. ... SLCD (Inox)	45 130 093	45 160 093	45 200 093	

### KITS

Les Kits 3CE P Multi+					
	<b>Kit rez-de-Chaussée</b>	KT RDC ... M+INT - 1 té simple piquage - 1 cône d'écoulement - 1 siphon	17 080 495	17 110 395	17 130 495
	<b>Kit d'étage 1 chaudière</b>	KT ETA ... M+INT - 1 té simple piquage - 1 élément réglable - 2 éléments droits de 950 mm - 1 collier plancher	17 080 496	17 110 396	17 130 496
	<b>Kit étage borgne (Sans chaudière raccordée)</b>	KT BOR ... M+INT - 2 éléments droits de 950 mm - 1 élément droit de 450 mm - 1 élément droit de 250 mm	17 080 497	17 110 397	17 130 497
	<b>Kit toit terrasse</b>	KT TER ... M+INT - 1 élément droit de 950 mm - 1 chapeau (réf. CTIV) - 1 collerette d'étanchéité - 1 élément droit de 450 mm	17 080 498	17 110 398	17 130 498

### Accessoires

	<b>Conduit de liaison 80/125 + plaque d'habillage + bouchon de chantier</b>	CL 80/125 M+INT	17 080 409		
	<b>Bouchon de sécurité 80/125</b>	BDS 080 M+	17 080 407		

PRODUITS	DIAMÈTRES	80/130	110/160	130/200	
<b>Éléments droits</b> 	<b>25 cm</b>	ED250 ... M+INT	17 080 403	17 110 303	17 130 403
	<b>45 cm</b>	ED450 ... M+INT	17 080 404	17 110 304	17 130 404
	<b>95 cm</b>	ED1000 ... M+INT	17 080 405	17 110 305	17 130 405
	<b>Élément réglable de 27 à 39cm</b>	ER 25-40 ... M+INT	17 080 430	17 110 330	17 130 430
	<b>Élément réglable de 39 à 64cm</b>	ER 39-64 ... M+INT	17 080 429	17 110 329	17 130 429
<b>Coudes</b> 	<b>30°</b>	EC 30° ... M+INT	17 080 411	17 110 311	17 130 411
	<b>45°</b>	EC 45° ... M+INT	17 080 421	17 110 321	17 130 421
<b>Support et maintien</b> 	<b>Collier plancher</b>	CP ... M+INT	17 080 466	17 110 366	17 130 466
	<b>Support au toit (pour TV et CTIV)</b>	SAT ... SLCD	45 130 165	45 160 165	45 200 165
	<b>Graisse silicone</b>	GRAISSE SILI GM		27 000 006	

Autres diamètres disponibles : Ø180/250 et 230/350

# DUALIS EI

## CONDUIT CONCENTRIQUE INOX POUR CHAUDIÈRES ÉTANCHES

DUALIS EI est un conduit polyvalent d'amenée d'air comburant et d'évacuation de fumée des appareils domestiques étanches. Simple à mettre en œuvre, il s'intègre dans l'habitat neuf comme dans l'existant.

**DUALIS EI permet la réalisation des conduits de raccordement en soffites.**



VOIR LE SYSTÈME EN VIDÉO

PRODUIT	DÉSIGNATION	Ø 80/125
<b>Éléments droits</b> 	<b>Longueur utile 25 cm</b>	ED 250 ... EI 17 080 103
	<b>Longueur utile 45 cm</b>	ED 450 ... EI 17 080 104
	<b>Longueur utile 95 cm</b>	ED 1000 ... EI 17 080 105
	<b>Élément réglable de 39 à 64 cm</b>	ER ... EI 17 080 129
<b>Coudes</b> 	<b>45°</b>	EC 45° ... EI 17 080 121
	<b>90°</b>	EC 90° ... EI 17 080 141
<b>Accessoires</b> 	<b>Collier de jonction OBLIGATOIRE entre éléments</b>	C 80 EI 17 080 076





## FUMISTERIE

### FUMISTERIE, VENTOUSES ET ACCESSOIRES

#### TUBAGE FLEXIBLE

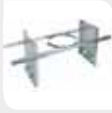
Référence	Désignation		Multiple de vente	Unité fact.	DEEE HT	PU HT
✓ PJT 45130073	TE DE PURGE FLEX TUBAGE 0:130 Té venant se fixer à l'extérieure du flexible en partie basse à l'aide d'un collier a griffes. Il est équipé d'un cône de purge permettant l'évacuation de la condensation liquide.		1	P.	-	78,42 €
✓ PJT 51125192	KITALU SPE. GAZ+MANCH 125 1,5M KITALU est un flexible dédié au raccordement des chaudières Gaz, conduit circulaire simple paroi, épaisseur 0,15, Qualité AS, conforme Qualigaz. (Emballage individuel sous film plastique ou par carton non emballé)		1	P.	-	27,28 €
✓ PJT 45130075	COL. FIX. TUB. FLEX. 0:130 Collier de fixation permettant un maintien du tubage en partie haute du conduit de cheminée traditionnel.		1	P.	-	20,35 €
✓ PJT 51130039	TUB.FLEX. LISSE 10/100 Ø130 38M Conduit flexible en Inox à paroi intérieure lisse. Il est constitué d'une double peau d'épaisseur 2x0,10 et permet le tubage des conduits traditionnels dévovés (non rectilignes). Dévidoire de 38 mètres		1	M.	-	55,65 €
✓ PJT 45150073	TE DE PURGE FLEX TUBAGE 0:150 Té venant se fixer à l'extérieure du flexible en partie basse à l'aide d'un collier a griffes. Il est équipé d'un cône de purge permettant l'évacuation de la condensation liquide.		1	P.	-	88,16 €
✓ PJT 51150039	TUB.FLEX. LISSE 10/100 Ø150 33M Conduit flexible en Inox à paroi intérieure lisse. Il est constitué d'une double peau d'épaisseur 2x0,10 et permet le tubage des conduits traditionnels dévovés (non rectilignes). Dévidoire de 33 mètres		1	M.	-	66,88 €
✓ PJT 45150075	COL. FIX. TUB. FLEX. 0:150 Collier de fixation permettant un maintien du tubage en partie haute du conduit de cheminée traditionnel.		1	P.	-	23,27 €
PJT 51060711	GALVAFLEX Ø60 UN 1 M "Flexible d'amené d'air / Application poêle à granulés Le flexible Galva Flex Ø 60 permet le raccordement entre la buse d'arrivée d'air de l'appareil et un élément de prise d'air (réf. EDPA). Pour s'adapter au diamètre de la buse air, il peut être associé à un adaptateur air à membrane (réf. AMA FL). En couronne carton de 25m pour les installateurs réguliers et en longueur de 1m filmé pour les installateurs occasionnels, la longueur de 1m permettant de réaliser 2 installations."		1	P.	N.C	N.C
PJT 45130078	CHAPEAU PARE-PLUIE Ø130 Chapeau limitant l'introduction de la pluie dans le conduit.		1	P.	N.C	N.C
PJT 45150078	CHAPEAU PARE-PLUIE Ø150 Chapeau limitant l'introduction de la pluie dans le conduit.		1	P.	N.C	N.C
PJT 51060900	FLEXIBLE AIR NOIR Ø60 1 ML "Flexible d'amené d'air / Application poêle à granulés Le flexible Galva Flex noir Ø 60 permet le raccordement entre la buse d'arrivée d'air de l'appareil et un élément de prise d'air (réf. EDPA). Pour s'adapter au diamètre de la buse air, il peut être associé à un adaptateur air à membrane (réf. AMA FL) peint en noir. Le flexible Galva Flex noir offre la possibilité de raccorder l'air en harmonie avec le conduit de fumée de couleur noire."		1	P.	N.C	N.C

#### THERMINOX

Référence	Désignation		Multiple de vente	Unité fact.	DEEE HT	PU HT
✓ PJT 20080087	COLLIER SOUT. REHAUSSE Ø80 TZ Le collier de soutien réhaussé permet de stabiliser le conduit en passage de plancher ou de plafond notamment en présence de la coquille isolante (réf.COQISOL).		1	P.	-	41,12 €
✓ PJT 55000278	GRILLE VENTIL. HABILLAGE Grille de ventilation utilisée pour assurer, conformément à la réglementation, la ventilation haute et basse de l'habillage des conduits.		1	P.	-	29,35 €
✓ PJT 21100005	ELEMENT DROIT 950 Ø100 TI Elément droit de longueur 950mm pour réaliser un conduit de fumée ou un raccordement isolé.		1	P.	-	179,71 €
✓ PJT 45120136	RALL.COL.MUR.5-15 120-160 SLCD Cette rallonge autorise un réglage de 5cm à 15cm du mur d'appui au collier mural.		1	P.	-	43,33 €
✓ PJT 45130081	SUPPORT PLANCHER 0:130 SLCD Permet de supporter le poids d'un conduit en traversée de plancher ou de charpente métallique.		1	P.	-	45,69 €

Caractéristiques techniques, Conditionnement, Multiple de vente, Unité de facturation, visuels, Euroclasse, DEEE HT, PU HT en Euros et hors DEEE et Eco-mobilier; donnés à titre indicatif et susceptibles de modifications sans préavis. is ne nous engageant qu'après confirmation expresse. Les prix unitaires indiqués sont ceux des réseaux COAXEL, REXEL et SCT, ils ne s'appliquent pas pour le réseau ESPACE ELEC.

Pour plus d'informations, consultez votre agence habituelle ou connectez-vous sur notre site internet rexel.fr - N.C=nous consulter.

✓ Produit stocké

## THERMINOX

Référence	Désignation	Multiple de vente	Unité fact.	DEEE HT	PU HT
✓ <b>PJT 45130165</b>	SUPPORT AU TOIT 0:130 SLCD Support au toit pour un maintien latéral d'un conduit en traversée de charpente ou de plancher.	1	P.	-	65,12 €
<b>PJT 45130172</b>	SOLIN INOX 30à45DEG ARD.130 SLCD Ce solin permet de réaliser l'étanchéité entre le conduit et la couverture ardoise. Il est adapté pour des pentes comprises entre 30° à 45°.	1	P.	-	178,42 €
✓ <b>PJT 45130175</b>	COLLIER MURAL NOIR 0:130 SLCD Ce collier permet le maintien latéral d'un conduit posé le long d'un mur.	1	P.	-	36,04 €

## FLEXCONDENS

Référence	Désignation	Multiple de vente	Unité fact.	DEEE HT	PU HT
✓ <b>PJT 27080605</b>	BOBINE FLEXIBLE Polypropylène Ø80/90 50ML Le flexible permet le tubage du conduit existant qu'il soit droit ou dévié. Il canalise les fumées humides afin de préserver le boisseau de l'agression des condensats. Le flexible se présente en bobines de 25, 30 ou 50 mètres selon les diamètres.	1	M.	-	24,78 €
✓ <b>PJT 27080765</b>	BRIDE DE CENTRAGE Ø80 La bride araignée est un accessoire pour le tubage du conduit de cheminée maçonné. Installée tous les 2,5 à 3 mètres sur le tubage flexible en polypropylène, il donne l'écart entre le conduit du tubage et la paroi intérieure du conduit de fumée maçonné.	1	P.	-	7,68 €

## FUMISTERIE

Référence	Désignation	Multiple de vente	Unité fact.	DEEE HT	PU HT
✓ <b>PJT 56125070</b>	ROSACE CHROME Ø125 Rosace permettant une finition soignée sur le mur ou le conduit de cheminée.	1	P.	-	7,90 €
✓ <b>PJT 56150904</b>	TUYAU EMAILLE NOIR M 500 Ø150 Manchette émaillée de 50cm pour le raccordement entre le poêle et le conduit de cheminée.	1	P.	-	25,46 €
✓ <b>PJT 56150905</b>	TUYAU EMAILLE NOIR M1000 Ø150 Manchette émaillée de 1m pour le raccordement entre le poêle et le conduit de cheminée.	1	P.	-	35,68 €
✓ <b>PJT 56150930</b>	ZOOM EMAILLE NOIR M Ø150 Élément droit soudé en continu pouvant se régler de 51 à 86 cm, pour le raccordement d'un poêle à bois vers un conduit isolé ou un conduit de tubage. Emboîtement sécurisé avec sa partie mâle et femelle. Gamme d'accessoires complète.	1	P.	-	81,92 €

## DUALIS - BASSE TEMPERATURE

Référence	Désignation	Multiple de vente	Unité fact.	DEEE HT	PU HT
✓ <b>PJT 17060508</b>	ELEMENT DROIT L 500 Ø60/100 EA Basse température Élément droit permettant de rallonger les installations. Les rallonges sont recoupables en longueur du côté de l'emboîtement mâle afin de pouvoir adapter la longueur à la configuration de l'installation.	1	P.	-	50,59 €
✓ <b>PJT 17060505</b>	ELEMENT DROIT L1000 Ø60/100 EA Basse température Élément droit permettant de rallonger les installations. Les rallonges sont recoupables en longueur du côté de l'emboîtement mâle afin de pouvoir adapter la longueur à la configuration de l'installation.	1	P.	-	64,78 €
✓ <b>PJT 17060511</b>	COUDE 90DEG Ø60/100 EA Basse température Le coude à 90° permet de réaliser les changements de direction et les dévoiements nécessaires à la réalisation de l'installation. Afin de le compter dans les longueurs utiles des montages, un coude 90° équivaut à 1 mètre de conduit.	1	P.	-	53,32 €
✓ <b>PJT 17060503</b>	TERMINAL HORIZONTAL CERUG Ø60/100 Basse température Le terminal horizontal s'installe sur une façade et assure l'entrée de l'air comburant et l'évacuation des fumées. Ces caractéristiques techniques et sa géométrie en font un des meilleurs terminal du marché en termes de pertes de charge et de recirculation. Recoupable et conçu avec un nez réduit, il s'adapte parfaitement à toutes les configurations de bâtiments.	1	P.	-	106,04 €
<b>PJT 17080510</b>	ELEMENT DROIT L250 80/125 G.A basse température Élément droit permettant de rallonger les installations. Les rallonges sont recoupables en longueur du côté de l'emboîtement mâle afin de pouvoir adapter la longueur à la configuration de l'installation.	1	P.	-	43,63 €

Caractéristiques techniques, Conditionnement, Multiple de vente, Unité de facturation, visuels, Euroclasse, DEEE HT, PU HT en Euros et hors DEEE et Eco-mobilier; donnés à titre indicatif et susceptibles de modifications sans préavis, ils ne nous engagent qu'après confirmation expresse. Les prix unitaires indiqués sont ceux des réseaux COAXEL, REXEL et SCT, ils ne s'appliquent pas pour le réseau ESPACE ELEC.

Pour plus d'informations, consultez votre agence habituelle ou connectez-vous sur notre site internet rexel.fr - N.C-nous consulter.

✓ Produit stocké

COMPOSANTS DE MISE EN ŒUVRE

CHAUFFAGE BOIS

VANNES ET MOTEURS

TRAITEMENT DE L'EAU

OUTILLAGE, FIXATIONS, CONSOMMABLES PLOMBERIE

PRODUCTION D'ÉNERGIE PHOTOVOLTAÏQUE

## FUMISTERIE

### FUMISTERIE, VENTOUSES ET ACCESSOIRES

#### DUALIS - BASSE TEMPERATURE

















Référence	Désignation		Multiple de vente	Unité fact.	DEEE HT	PU HT
PJT 17080509	ELEMENT DROIT L500 80/125 G.A basse température Elément droit permettant de rallonger les installations. Les rallonges sont recoupables en longueur du coté de l'emboitement mâle afin de pouvoir en adapter la longueur à la configuration de l'installation.		1	P.	-	64,13 €
✓ PJT 17080505	ELEMENT DROIT L1000 80/125 G.A basse température Elément droit permettant de rallonger les installations. Les rallonges sont recoupables en longueur du coté de l'emboitement mâle afin de pouvoir en adapter la longueur à la configuration de l'installation.		1	P.	-	85,92 €
PJT 17080506	ELEMENT DROIT L2000 80/125 G.A basse température Elément droit permettant de rallonger les installations. Les rallonges sont recoupables en longueur du coté de l'emboitement mâle afin de pouvoir en adapter la longueur à la configuration de l'installation.		1	P.	-	179,99 €
✓ PJT 17080511	COUDE à 45 DEG 80/125 G.A basse température Le coude à 45° permet de réaliser les changements de direction et les déviements nécessaires à la réalisation de l'installation. Afin de le compter dans les longueurs utiles des montages, un coude 45° équivaut à 0.5 mètre de conduit.		1	P.	-	68,75 €
✓ PJT 17080512	COUDE à 90 DEG 80/125 G.A basse température Le coude à 90° permet de réaliser les changements de direction et les déviements nécessaires à la réalisation de l'installation. Afin de le compter dans les longueurs utiles des montages, un coude 90° équivaut à 1 mètre de conduit.		1	P.	-	73,61 €
✓ PJT 17080541	ELEM. COUDE TV 90DEG 80/125 G.A basse température Le coude à 90° avec trappe de visite permet de réaliser les changements de direction et les déviements nécessaires à la réalisation de l'installation. Afin de le compter dans les longueurs utiles des montages, un coude 90° équivaut à 1 mètre de conduit.		1	P.	-	124,16 €
✓ PJT 17080551	TERMINAL VERTICAL NOIR 80/125 GA basse température Le terminal vertical s'installe en toiture et assure l'entrée de l'air comburant et l'évacuation des fumées. Ces caractéristiques techniques et sa géométrie en font un des meilleurs terminal du marché en terme de pertes de charge et de recirculation. Recoupable en partie basse, il s'adapte parfaitement à toutes les configurations de bâtiments.		1	P.	-	199,03 €
✓ PJT 17080553	TERMINAL. HORIZONTAL COURT 80/125 GA basse température Le terminal horizontal s'installe sur une façade et assure l'entrée de l'air comburant et l'évacuation des fumées. Ces caractéristiques techniques et sa géométrie en font un des meilleurs terminal du marché en termes de pertes de charge et de recirculation. Recoupable et conçu avec un nez réduit, il s'adapte parfaitement à toutes les configurations de bâtiments.		1	P.	-	112,96 €
✓ PJT 17080571	SOLIN TOIT PLAT 80 G.A NOIR Solin en matériau composite constitué d'une platine circulaire rehaussée d'une remontée circulaire adaptée à la collerette présente sur le terminal. Il est disponible en 2 coloris, noir ou brique.		1	P.	-	58,02 €
PJT 17080530	SAC JOINTS AIR+FUMEE GA		1	P.	-	55,22 €
✓ PJT 17080519	COLLIER UNIVERSEL 80/125 Collier à pointe galva pour fixation du raccordement sur le mur.		1	P.	-	13,06 €
✓ PJT 17080518	ROSACE INTERNE/EXT GAMME EPM Rosace de finition, s'utilise à l'extérieur des bâtiments (couleur grise).		1	P.	-	9,79 €

Caractéristiques techniques, Conditionnement, Multiple de vente, Unité de facturation, visuels, Euroclasse, DEEE HT, PU HT en Euros et hors DEEE et Eco-mobilier; donnés à titre indicatif et susceptibles de modifications sans préavis.   
 is ne nous engageant qu'après confirmation expresse. Les prix unitaires indiqués sont ceux des réseaux COAXEL, REXEL et SCT, ils ne s'appliquent pas pour le réseau ESPACE ELEC.   
 Pour plus d'informations, consultez votre agence habituelle ou connectez-vous sur notre site internet rexel.fr - N.C.=nous consulter.

✓ Produit stocké

## DUALIS - CONDENSATION



Référence	Désignation	Multiple de vente	Unité fact.	DEEE HT	PU HT	
✓ <b>PJT 550002840</b>	TUBE SILICONE U TRANS. 80 ML Silicone assurant l'étanchéité du flexible air		1	P.	-	20,63 €
✓ <b>PJT 17060703</b>	ELEMENT DROIT L 250 Ø60/100 E.P Condensation Élément droit permettant de rallonger les installations. Les rallonges sont recoupables en longueur du côté de l'emboîtement mâle afin de pouvoir adapter la longueur à la configuration de l'installation.		1	P.	-	32,97 €
✓ <b>PJT 17060704</b>	ELEMENT DROIT L 500 Ø60/100 E.P Condensation Élément droit permettant de rallonger les installations. Les rallonges sont recoupables en longueur du côté de l'emboîtement mâle afin de pouvoir adapter la longueur à la configuration de l'installation.		1	P.	-	40,26 €
✓ <b>PJT 17060705</b>	ELEMENT DROIT L 1000 Ø60/100 E.P Condensation Élément droit permettant de rallonger les installations. Les rallonges sont recoupables en longueur du côté de l'emboîtement mâle afin de pouvoir adapter la longueur à la configuration de l'installation.		1	P.	-	54,85 €
✓ <b>PJT 17060707</b>	ELEMENT DROIT L 2000 Ø60/100 E.P Condensation Élément droit permettant de rallonger les installations. Les rallonges sont recoupables en longueur du côté de l'emboîtement mâle afin de pouvoir adapter la longueur à la configuration de l'installation.		1	P.	-	91,19 €
✓ <b>PJT 17060715</b>	SACHET JOINTS AIR+FUM Ø60/100EP La pochette de joints permet le remplacement des joints d'un élément lors des phases d'entretien, que ce soit un coude ou bien un élément droit. Contient un jeu de joints air + fumée.		1	P.	-	20,17 €
✓ <b>PJT 17060721</b>	ELEMENT COUDE 45° Ø60/100 E.P Condensation Le coude à 45° permet de réaliser les changements de direction et les dévoiements nécessaires à la réalisation de l'installation. Afin de le compter dans les longueurs utiles des montages, un coude 45° équivaut à 0,5 mètre de conduit.		1	P.	-	30,73 €
✓ <b>PJT 17060728</b>	ELEM. COUDE TV 90° Ø60/100 E.P Condensation Le coude à 90° avec trappe de visite permet de réaliser les changements de direction et les dévoiements nécessaires à la réalisation de l'installation. Afin de le compter dans les longueurs utiles des montages, un coude 90° équivaut à 1 mètre de conduit.		1	P.	-	112,80 €
✓ <b>PJT 17060730</b>	ELT.REGLEABLE 475/750 Ø60/100 EP Condensation L'élément réglable s'utilise principalement en raccordement final. Positionné à proximité de l'appareil de chauffage, il facilite le raccordement et le démontage annuel nécessaire au contrôle de vacuité et aux opérations de maintenance réglementaires.		1	P.	-	100,89 €
✓ <b>PJT 17060731</b>	ELEMENT COUDE 90° Ø60/100 E.P Condensation Le coude à 90° permet de réaliser les changements de direction et les dévoiements nécessaires à la réalisation de l'installation. Afin de le compter dans les longueurs utiles des montages, un coude 90° équivaut à 1 mètre de conduit.		1	P.	-	41,05 €
✓ <b>PJT 17060751</b>	ELEMENT COUDE 90° Ø60/100 E.P Condensation "Le terminal vertical s'installe en toiture et assure l'entrée de l'air comburant et l'évacuation des fumées. Ces caractéristiques techniques et sa géométrie en font un des meilleurs terminal du marché en terme de pertes de charge et de recirculation. Recoupable en partie basse, il s'adapte parfaitement à toutes les configurations de bâtiments. Existe en couleur Noir ou brique."		1	P.	-	157,31 €
✓ <b>PJT 17060752</b>	TERM. VERT. Ø80/125 G.P BRIQUE Condensation "Le terminal vertical s'installe en toiture et assure l'entrée de l'air comburant et l'évacuation des fumées. Ces caractéristiques techniques et sa géométrie en font un des meilleurs terminal du marché en terme de pertes de charge et de recirculation. Recoupable en partie basse, il s'adapte parfaitement à toutes les configurations de bâtiments. Existe en couleur Noir ou brique."		1	P.	-	158,10 €
✓ <b>PJT 17060762</b>	TERM. HORI. 60/100 E.P PLASTIC Le terminal horizontal s'installe sur une façade et assure l'entrée de l'air comburant et l'évacuation des fumées. Ces caractéristiques techniques et sa géométrie en font un des meilleurs terminal du marché en terme de pertes de charge et de recirculation. Recoupable et conçu avec un nez réduit, il s'adapte parfaitement à toutes les configurations de bâtiments.		1	P.	-	52,61 €
✓ <b>PJT 17080160</b>	PANIER PROTECT.STH 80 EI DEFL. Ce panier de protection en inox protège la partie située à l'extérieur d'un terminal horizontal.		1	P.	-	223,46 €
✓ <b>PJT 17080165</b>	SUPPORT UNIVERSEL 0:80/125 Support au toit pour un maintien latéral d'un conduit en traversée de charpente ou de plancher.		1	P.	-	20,02 €

Caractéristiques techniques, Conditionnement, Multiple de vente, Unité de facturation, visuels, Euroclasse, DEEE HT, PU HT en Euros et hors DEEE et Eco-mobilier: donnés à titre indicatif et susceptibles de modifications sans préavis. ils ne nous engageant qu'après confirmation expresse. Les prix unitaires indiqués sont ceux des réseaux COAXEL, REXEL et SCT, ils ne s'appliquent pas pour le réseau ESPACE ELEC.

Pour plus d'informations, consultez votre agence habituelle ou connectez-vous sur notre site internet rexel.fr - N.C-nous consulter.

✓ Produit stocké

COMPOSANTS DE MISE EN ŒUVRE

CHAUFFAGE BOIS

VANNES ET MOTEURS

TRAITEMENT DE L'EAU

OUTILAGE, FIXATIONS, CONSOMMABLES PLOMBERIE

PRODUCTION D'ÉNERGIE PHOTOVOLTAÏQUE

## FUMISTERIE

## FUMISTERIE, VENTOUSES ET ACCESSOIRES

## DUALIS - CONDENSATION



Référence	Désignation	Multiple de vente	Unité fact.	DEEE HT	PU HT
✓ PJT 17080703	ELEMENT DROIT L 250 80/125 G.P Elément droit permettant de rallonger les installations. Les rallonges sont recoupables en longueur du coté de l'emboîtement mâle afin de pouvoir en adapter la longueur à la configuration de l'installation.	1	P.	-	43,61 €
✓ PJT 17080704	ELEMENT DROIT L 500 80/125 G.P à condensation Elément droit permettant de rallonger les installations. Les rallonges sont recoupables en longueur du coté de l'emboîtement mâle afin de pouvoir en adapter la longueur à la configuration de l'installation.	1	P.	-	55,76 €
✓ PJT 17080705	ELEMENT DROIT L1000 80/125 G.P à condensation Elément droit permettant de rallonger les installations. Les rallonges sont recoupables en longueur du coté de l'emboîtement mâle afin de pouvoir en adapter la longueur à la configuration de l'installation.	1	P.	-	78,46 €
✓ PJT 17080707	ELEMENT DROIT L2000 80/125 G.P à condensation Elément droit permettant de rallonger les installations. Les rallonges sont recoupables en longueur du coté de l'emboîtement mâle afin de pouvoir en adapter la longueur à la configuration de l'installation.	1	P.	-	116,77 €
PJT 17080717	SAC JOINTS AIR+FUMEE GP	1	P.	-	54,08 €
✓ PJT 17080721	ELEMENT COUDE à 45DEG 80/125 G.P Le coude à 45° permet de réaliser les changements de direction et les déviements nécessaires à la réalisation de l'installation. Afin de le compter dans les longueurs utiles des montages, un coude 45° équivaut à 0.5 mètre de conduit.	1	P.	-	35,96 €
✓ PJT 17080728	ELEM. COUDE TV 90DEG 80/125 G.P Le coude à 90° avec trappe de visite permet de réaliser les changements de direction et les déviements nécessaires à la réalisation de l'installation. Afin de le compter dans les longueurs utiles des montages, un coude 90° équivaut à 1 mètre de conduit.	1	P.	-	122,21 €
✓ PJT 17080730	ELEMENT REGLABLE 80/125 G.P L'élément réglable s'utilise principalement en raccordement final. Positionné à proximité de l'appareil de chauffage, il facilite le raccordement et le démontage annuel nécessaire au contrôle de vacuité et aux opérations de maintenance réglementaires.	1	P.	-	128,24 €
✓ PJT 17080731	ELEMENT COUDE à 90DEG 80/125 G.P Le coude à 90° permet de réaliser les changements de direction et les déviements nécessaires à la réalisation de l'installation. Afin de le compter dans les longueurs utiles des montages, un coude 90° équivaut à 1 mètre de conduit.	1	P.	-	57,68 €
✓ PJT 17080751	TERM. VERT. 80/125 G.P NOIR Le terminal vertical s'installe en toiture et assure l'entrée de l'air comburant et l'évacuation des fumées. Ces caractéristiques techniques et sa géométrie en font un des meilleurs terminal du marché en terme de pertes de charge et de recirculation. Recoupable en partie basse, il s'adapte parfaitement à toutes les configurations de bâtiments.	1	P.	-	176,40 €
✓ PJT 17080752	TERM. VERT. 80/125 G.P BRIQUE	1	P.	-	176,40 €
✓ PJT 17080764	TERM. HOR.80/125 GP CASQUETTE Le terminal horizontal s'installe sur une façade et assure l'entrée de l'air comburant et l'évacuation des fumées. Ces caractéristiques techniques et sa géométrie en font un des meilleurs terminal du marché en terme de pertes de charge et de recirculation. Recoupable et conçu avec un nez réduit, il s'adapte parfaitement à toutes les configurations de bâtiments.	1	P.	-	109,56 €
✓ PJT 17080785	ADAPTEUR Ø60/100-80/125 G.P Condensation Pièce de transformation concentrique permettant une augmentation du diamètre dans le sens de l'écoulement des fumées. Elle est utilisée verticalement et connectée directement à la chaudière. Elle permet de passer d'un diamètre 60/100 au diamètre 80/125.	1	P.	-	48,30 €
✓ PJT 37080787/0323	SOLIN TUILE 30DEGA45DEG 80-130 PGI Couleur: NOIR - RAL 0323 Ce solin Inox permet de réaliser l'étanchéité entre le conduit et la couverture tuile. Il est adapté pour des pentes comprises entre 30 et 45°. Couleur NOIR	1	P.	-	70,49 €
PJT 37060903	A AIR ETANCHE MEMB NOIR.FLEX 60 Adaptateur air étanche à membrane buse d'air Ø35 à 55	1	P.	N.C	N.C
✓ PJT 37060903/9030	A AIR ETANCHE MEMB NOIR.FLEX 60 RAL 9030 Adaptateur air étanche à membrane conduit flexible Ø35 à 55	1	P.	-	50,14 €
✓ PJT 17060792	KIT TERM. HORIZ. 60/100 E.P à condensation Ce kit départ terminal horizontal universel comprend un coude de 87° avec prise de mesure et un terminal horizontal.	1	P.	-	90,53 €
PJT 17060794	KIT TERM. HORIZ.SD 60/100 E.P à condensation Kit départ terminal horizontal universel, Spécifiquement adapté aux appareils Saunier Duval et ELM Leblanc	1	P.	-	90,53 €

Caractéristiques techniques, Conditionnement, Multiple de vente, Unité de facturation, visuels, Euroclasse, DEEE HT, PU HT en Euros et hors DEEE et Eco-mobilier; donnés à titre indicatif et susceptibles de modifications sans préavis.   
 ils ne nous engageant qu'après confirmation expresse. Les prix unitaires indiqués sont ceux des réseaux COAXEL, REXEL et SCT, ils ne s'appliquent pas pour le réseau ESPACE ELEC.   
 Pour plus d'informations, consultez votre agence habituelle ou connectez-vous sur notre site internet rexel.fr - N.C=nous consulter.

✓ Produit stocké

## PGI - POELE A GRANULES



Référence	Désignation	Multiple de vente	Unité fact.	DEEE HT	PU HT
✓ <b>PJT 37080425</b>	<b>PLAQ.PROPRETE 0/10DEGINOX 80 PGI</b> Cette plaque en inox permet de réaliser une finition soignée autour du conduit lors d'une traversée de paroi. Elle est adaptée aux traversées de mur ou de plafond de pente comprise entre 0 et 10°.	1	P.	-	55,39 €
✓ <b>PJT 37080454</b>	<b>CHA.TERMINAL 80-130 PGI COLLER</b> Le chapeau terminal vertical PGI permet la parfaite évacuation des fumées et l'arrivée de l'air comburant des poêles à granulés. Il évite la pénétration des eaux de pluie dans le conduit.	1	P.	-	117,02 €
✓ <b>PJT 37080738</b>	<b>KIT TRAVERS.MUR STH 80/130PGI</b> Ce kit permet l'installation d'un terminal horizontal en respectant la réglementation thermique 2012. Il est composé d'une coquille isolante en laine de roche de 450 mm recoupable jusqu'à 300 mm, de 2 plaques d'éanchéité et de 2 plaques de finition en inox.	1	P.	-	360,03 €
✓ <b>PJT 37080742</b>	<b>PLAQ.DIST.SECURITE 80/130 PGI</b> La plaque de distance de sécurité permet de positionner les conduits conformément aux distances de sécurité précisées dans le DTU. Cette plaque est ventilée.	1	P.	-	57,42 €
✓ <b>PJT 37080743</b>	<b>PLAQ.DIS SEC ETANCHE 80-130PGI</b> La plaque de distance de sécurité étanche répond aux exigences de perméabilité à l'air du logement (RT 2012, BBC) et assure la distance de sécurité aux matériaux combustibles fixée par le DTU (Distance = 8 cm)	1	P.	-	61,48 €
✓ <b>PJT 37080744</b>	<b>COQUILLE ISOLANTE 80-130 PGI</b> La coquille isolante placée autour du conduit, permet d'assurer la rupture du pont thermique au passage des conduits en plafond. Cet accessoire est conforme aux exigences des constructions modernes dans le cadre du label BBC, Maisons passives, ou conforme à la réglementation thermique (RT).	1	P.	-	113,15 €
✓ <b>PJT 37080781</b>	<b>TERMINAL VERTICAL 80-130 PGI Couleur: BRIQUE - RAL 0311</b> Le terminal vertical PGI noir ou brique est composé d'un élément droit de 100 cm et d'un chapeau CTIV. Il permet la parfaite évacuation des fumées et l'arrivée de l'air comburant des poêles à granulés. Il évite la pénétration des eaux de pluie dans le conduit.	1	P.	-	206,43 €
✓ <b>PJT 37080783</b>	<b>TERMINAL HORIZ. REG 80-130 PGI</b> Le terminal horizontal réglable permet l'évacuation des produits de combustion et l'amenée de l'air comburant des poêles à granulés. Sa plage de réglage de 42 à 72 cm permet de s'adapter à toutes les configurations. Il est livré avec une plaque de finition extérieure en inox.	1	P.	-	188,69 €
✓ <b>PJT 37080786</b>	<b>SOLIN TUILE 15DEGA30DEG 80-130 PGI Couleur: BRIQUE - RAL 0311</b> Ce solin Inox permet de réaliser l'étanchéité entre le conduit et la couverture tuile. Il est adapté pour des pentes comprises entre 15 et 30°.	1	P.	-	70,49 €
✓ <b>PJT 37080787</b>	<b>SOLIN TUILE 30DEGA45DEG 80-130 PGI Couleur: BRIQUE - RAL 0311</b> Ce solin Inox permet de réaliser l'étanchéité entre le conduit et la couverture tuile. Il est adapté pour des pentes comprises entre 30 et 45°. Couleur BRIQUE	1	P.	-	70,49 €
✓ <b>PJT 37080466/9030</b>	<b>ADAPT POELE GRANULES 80 P.G.I. Couleur: NOIR GRA - RAL 9030</b> Adaptateur universel pour les poêles à granulés en sortie fumée. Il permet une connection parfaite entre le système PGI et l'appareil. Les côtes varient en fonction de la marque du poêle.	1	P.	-	39,87 €
<b>PJT 37080709</b>	<b>MAINTIEN AU SOL REGLABLE 80PGI</b> Le maintien au sol réglable PGI permet un maintien vertical du conduit sans utilisation de colliers muraux entre l'appareil et le plafond. Il se positionne autour du Té PGI en bas de conduit. Le MSR autorise un réglage en hauteur allant de 130 mm à 220 mm par rapport à l'axe du piquage du Té.	1	P.	N.C	N.C
<b>PJT 37080425/9030</b>	<b>PLAQ.PROPRETE 0/10DEGINOX 80 PGI Couleur: NOIR GRA - RAL 9030</b> Cette plaque en inox permet de réaliser une finition soignée autour du conduit lors d'une traversée de paroi. Elle est adaptée aux traversées de mur ou de plafond de pente comprise entre 0 et 10°.	1	P.	-	71,64 €

Caractéristiques techniques, Conditionnement, Multiple de vente, Unité de facturation, visuels, Euroclasse, DEEE HT, PU HT en Euros et hors DEEE et Eco-mobilier; donnés à titre indicatif et susceptibles de modifications sans préavis. Ils ne nous engagent qu'après confirmation expresse. Les prix unitaires indiqués sont ceux des réseaux COAXEL, REXEL et SCT, ils ne s'appliquent pas pour le réseau ESPACE ELEC.

Pour plus d'informations, consultez votre agence habituelle ou connectez-vous sur notre site internet rexel.fr - N.C-nous consulter.

✓ Produit stocké

## FUMISTERIE

## FUMISTERIE, VENTOUSES ET ACCESSOIRES

## PGI - POELE A GRANULES



Référence	Désignation		Multiple de vente	Unité fact.	DEEE HT	PU HT
PJT 37080486	ADAPT POELE DE DIETRICH 80 PGI Adaptateur pour les poêles à granulés en sortie fumée. Il permet une connection parfaite entre le système PGI et l'appareil. Les côtes varient en fonction de la marque du poêle.		1	P.	N.C	N.C
✓ PJT 37080703/9030	ELEMENT DROIT L250 80-130 PGI Couleur: NOIR GRA - RAL 9030 Elément droit de 250 mm pour la réalisation de conduit de fumée. Etanchéité mécanique obtenue par un emboîtement cône sur cône.		1	P.	-	86,48 €
✓ PJT 37080704/9030	ELEMENT DROIT L450 80-130 PGI Couleur: NOIR GRA - RAL 9030 Elément droit de 450 mm pour la réalisation de conduit de fumée. Etanchéité mécanique obtenue par un emboîtement cône sur cône.		1	P.	-	101,23 €
✓ PJT 37080705/9030	ELEMENT DROIT L1000 80-130 PGI Couleur: NOIR GRA - RAL 9030 Elément droit de 1000 mm pour la réalisation de conduit de fumée. Etanchéité mécanique obtenue par un emboîtement cône sur cône.		1	P.	-	146,20 €
✓ PJT 37080708/9030	ED PRISE AIR 90DEG 80/130 PGI Couleur: NOIR GRA - RAL 9030 Elément droit de prise d'air à 90° permettant de raccorder un poêle à granulés bois en configuration concentrique. Le raccordement entre la buse d'arrivée d'air de l'appareil et le piquage (Ø60) de l'élément droit de prise d'air est réalisé en flexible (acier galva par exemple).		1	P.	-	71,64 €
✓ PJT 37080729/9030	ELEMENT REGLABLE 80-130 PGI Couleur: NOIR GRA - RAL 9030 Elément droit réglable pour la réalisation de conduit de fumée. Il permet grâce à sa plage de réglage de 39 à 64 cm de s'adapter à toutes les configurations. Etanchéité mécanique obtenue par un emboîtement cône sur cône.		1	P.	-	127,10 €
✓ PJT 37080750/9030	TE 80/130PGI POELE GRANUL BOIS Couleur: NOIR GRA - RAL 9030 TE de raccordement entre le poêle et le conduit de fumée. Son tampon bas démontable facilite les opérations de ramonage		1	P.	-	89,33 €
✓ PJT 37080789/9030	ED PRISE AIR 135DEG 80/130 PGI Couleur: NOIR GRA - RAL 9030 Elément droit de prise d'air à 135° permettant de raccorder un poêle à granulés bois en configuration concentrique. Le raccordement entre la buse d'arrivée d'air de l'appareil et le piquage (Ø60) de l'élément droit de prise d'air est réalisé en flexible (acier galva par exemple).		1	P.	-	83,15 €
✓ PJT 37080716/9030	PLAQ.PROP.STH NOIRE 80/130 PGI Plaque de propreté intérieure pour terminal horizontal		1	P.	-	42,49 €
✓ PJT 37080721/9030	COUDE NOIR A 45° 80-130 PGI Coude à 45° permettant la réalisation de dévoiement dans le conduit de fumée. Etanchéité mécanique obtenue par un emboîtement cône sur cône.		1	P.	-	109,83 €
✓ PJT 37080741/9030	COUDE A 90° 80-130 PGI Coude à 90° permettant la réalisation de dévoiement dans le conduit de fumée. Etanchéité mécanique obtenue par un emboîtement cône sur cône.		1	P.	-	123,39 €
✓ PJT 37080781/0323	TERMINAL VERTICAL 80-130 PGI Couleur: NOIR - RAL 0323 Le terminal vertical PGI noir ou brique est composé d'un élément droit de 100 cm et d'un chapeau CTIV. Il permet la parfaite évacuation des fumées et l'arrivée de l'air comburant des poêles à granulés. Il évite la pénétration des eaux de pluie dans le conduit.		1	P.	-	206,43 €

Caractéristiques techniques, Conditionnement, Multiple de vente, Unité de facturation, visuels, Euroclasse, DEEE HT, PU HT en Euros et hors DEEE et Eco-mobilier; donnés à titre indicatif et susceptibles de modifications sans préavis. is ne nous engageant qu'après confirmation expresse. Les prix unitaires indiqués sont ceux des réseaux COAXEL, REXEL et SCT, ils ne s'appliquent pas pour le réseau ESPACE ELEC.

Pour plus d'informations, consultez votre agence habituelle ou connectez-vous sur notre site internet rexel.fr - N.C=nous consulter.

✓ Produit stocké





## RADIATEURS EAU CHAUDE DÉSIGN

### KEVA PREM'S

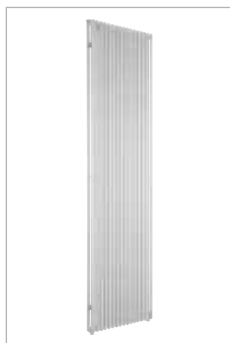

Radiateur de chauffage central au design moderne et ajouré qui permet d'étonnants jeux de transparence. Il s'intègre astucieusement dans des espaces étroits pour un gain de place assuré mais aussi dans les grands volumes à chauffer grâce à sa forte capacité de chauffe. Des performances thermiques d'exception, parfaitement adaptées aux installations basse température. Disponible en version verticale simple, double et horizontale double.

Référence	Désignation	Couleur	Largeur (mm)	Hauteur (mm)	Puissance CHAHDYD (W)	Poids (kg)	Multiple de vente	Unité fact.	DEEE HT	PU HT
ACA HKDS-060-059	KEVA Prem's horizontal double blanc 727W	blanc uniquement	594	600	727	14,4	1	P.	-	320,02 €
ACA HKDS-060-082	KEVA Prem's horizontal double blanc 1010W	blanc uniquement	825	600	1010	19,8	1	P.	-	411,78 €
ACA HKDS-060-102	KEVA Prem's horizontal double blanc 1252W	blanc uniquement	1023	600	1252	24,5	1	P.	-	480,60 €
ACA HKDS-060-122	KEVA Prem's horizontal double blanc 1495W	blanc uniquement	1221	600	1495	29,1	1	P.	-	560,89 €
✓ ACA HKDS-200-028	KEVA Prem's vertical double blanc 1044W	blanc uniquement	297	2000	1044	21,8	1	P.	-	446,19 €
ACA HKDS-200-042	KEVA Prem's vertical double blanc 1508W	blanc uniquement	429	2000	1508	31,3	1	P.	-	572,36 €
ACA HKDS-200-055	KEVA Prem's vertical double blanc 1972W	blanc uniquement	561	2000	1972	40,8	1	P.	-	687,07 €
ACA HKDS-200-068	KEVA Prem's vertical double blanc 2436W	blanc uniquement	693	2000	2436	50,3	1	P.	-	801,77 €
ACA HKS-200-028	KEVA Prem's vertical simple blanc 698W	blanc uniquement	297	2000	698	11,4	1	P.	-	216,79 €
ACA HKS-200-042	KEVA Prem's vertical simple blanc 1008W	blanc uniquement	429	2000	1008	16,3	1	P.	-	285,61 €
ACA HKS-200-055	KEVA Prem's vertical simple blanc 1318W	blanc uniquement	561	2000	1318	21,2	1	P.	-	342,96 €
ACA HKS-200-068	KEVA Prem's vertical simple blanc 1628W	blanc uniquement	693	2000	1628	26,1	1	P.	-	411,78 €

### KARENA



Karena, l'élégance pure ! Des équipements intelligents et une fonction mixte combiné pour un confort idéal dans toutes les pièces de la maison. 1er véritable radiateur décoratif, livré avec robinetterie et tête thermostatique en finition chromée. Disponible dans les 50 couleurs Acova et en finition Technoline.

Référence	Désignation	Couleur	Largeur (mm)	Hauteur (mm)	Puissance CHAHDYD (W)	Poids (kg)	Multiple de vente	Unité fact.	DEEE HT	PU HT
ACA SVH-180-050	KARENA Vertical blanc 791W	50 couleurs + finition technoline	490	1800	791	17,9	1	P.	-	910,77 €
ACA SVH-180-060	KARENA Vertical blanc 934W	50 couleurs + finition technoline	595	1800	934	21,3	1	P.	-	935,48 €

Caractéristiques techniques, Conditionnement, Multiple de vente, Unité de facturation, visuels, Euroclasse, DEEE HT, PU HT en Euros et hors DEEE et Eco-mobilier; donnés à titre indicatif et susceptibles de modifications sans préavis. ils ne nous engagent qu'après confirmation expresse. Les prix unitaires indiqués sont ceux des réseaux COAXEL, REXEL et SCT, ils ne s'appliquent pas pour le réseau ESPACE ELEC. Pour plus d'informations, consultez votre agence habituelle ou connectez-vous sur notre site internet rexel.fr - N.C-nous consulter.

✓ Produit stocké

# ÉMETTEURS EAU CHAUDE

## RADIATEURS EAU CHAUDE DÉSIGN

### KADRANE



Offrez un cadre élégant à votre intérieur !  
 Un design carré actuel qui s'intègre dans les intérieurs contemporains.  
 Radiateur en acier livré avec robinetterie et tête thermostatique en finition chromée.  
 Disponible dans les 50 couleurs Acova et en finition Technoline, inox et chromée.

Référence	Désignation	Couleur	Largeur (mm)	Hauteur (mm)	Puissance CHAHD (W)	Poids (kg)	Multiple de vente	Unité fact.	DEEE HT	PU HT
ACA KA-140-050	KADRANE EC blanc 644W	50 couleurs + finition technoline, inox et chromée	500	1403	644	12,4	1	P.	-	782,37 €
ACA KA-184-060	KADRANE EC blanc 966W	50 couleurs + finition technoline, inox et chromée	600	1835	966	17	1	P.	-	886,19 €

### FASSANE PREMS



Un grand classique Acova !  
 Radiateur de chauffage central.  
 Extra plat, il peut s'intégrer astucieusement dans des espaces étroits pour un gain de place assuré mais aussi dans les grands volumes grâce à sa forte capacité de chauffe.  
 Une gamme de 24 modèles verticaux et horizontaux, simples et doubles, permettant de répondre aux configurations les plus courantes.  
 Disponible exclusivement en blanc.

Référence	Désignation	Couleur	Largeur (mm)	Hauteur (mm)	Puissance CHAHD (W)	Poids (kg)	Multiple de vente	Unité fact.	DEEE HT	PU HT
ACA SHX-200-029	FASSANE prem's vertical simple 620W	blanc uniquement	296	2000	620	13,3	1	P.	-	271,04 €
ACA SHX-200-044	FASSANE prem's vertical simple 930W	blanc uniquement	444	2000	930	19,9	1	P.	-	353,90 €
ACA SHX-200-059	FASSANE prem's vertical simple 1240W	blanc uniquement	592	2000	1240	26,4	1	P.	-	448,58 €
ACA SHX-200-074	FASSANE prem's vertical simple 1550W	blanc uniquement	740	2000	1550	32,9	1	P.	-	531,43 €
ACA SHXD-060-059	FASSANE prem's dble élts vert. Haut.600mm 615W	blanc uniquement	592	600	615	17	1	P.	-	318,38 €
ACA SHXD-060-074	FASSANE prem's dble élts vert. Haut. 600mm 769W	blanc uniquement	740	600	769	21,3	1	P.	-	401,24 €
ACA SHXD-060-088	FASSANE prem's dble élts vert. Haut.600mm 923W	blanc uniquement	888	600	923	25,6	1	P.	-	472,26 €
ACA SHXD-060-104	FASSANE prem's dble élts vert. Haut.600mm 1077W	blanc uniquement	1036	600	1077	29,8	1	P.	-	543,27 €
ACA SHXD-070-059	FASSANE prem's dble élts vert. Haut.700mm 708W	blanc uniquement	592	700	708	19,2	1	P.	-	342,05 €
ACA SHXD-070-074	FASSANE prem's dble élts vert. Haut.700mm 885W	blanc uniquement	740	700	885	24	1	P.	-	413,07 €
ACA SHXD-070-088	FASSANE prem's dble élts vert. Haut.700mm 1062W	blanc uniquement	888	700	1062	28,8	1	P.	-	495,93 €
ACA SHXD-070-104	FASSANE prem's dble élts vert. Haut.700mm 1239W	blanc uniquement	1036	700	1239	33,6	1	P.	-	578,77 €
ACA SHXD-200-029	FASSANE prem's vertical double 900W	blanc uniquement	296	2000	900	25,8	1	P.	-	555,10 €
ACA SHXD-200-044	FASSANE prem's vertical double 1350W	blanc uniquement	444	2000	1350	38,4	1	P.	-	708,97 €
ACA SHXD-200-059	FASSANE prem's vertical double 1800W	blanc uniquement	592	2000	1800	51,1	1	P.	-	862,84 €
ACA SHXD-200-074	FASSANE prem's vertical double 2250W	blanc uniquement	740	2000	2250	63,7	1	P.	-	1028,54 €
ACA SVXD-059-080	FASSANE prem's dble élts horiz.Haut. 592mm 895W	blanc uniquement	800	592	855	21,7	1	P.	-	365,73 €
ACA SVXD-059-100	FASSANE prem's dble élts horiz.Haut. 592mm 1069W	blanc uniquement	1000	592	1069	26,6	1	P.	-	413,07 €
ACA SVXD-059-120	FASSANE prem's dble élts horiz.Haut. 592mm 1283W	blanc uniquement	1200	592	1283	31,5	1	P.	-	448,58 €
ACA SVXD-059-140	FASSANE prem's dble élts horiz.Haut. 592mm 1497W	blanc uniquement	1400	592	1497	36,4	1	P.	-	543,27 €
ACA SVXD-074-080	FASSANE prem's dble élts horiz.Haut. 740mm 1036W	blanc uniquement	800	740	782	27	1	P.	-	424,91 €
ACA SVXD-074-100	FASSANE prem's dble élts horiz.Haut. 740mm 1295W	blanc uniquement	1000	740	978	33,1	1	P.	-	507,76 €
ACA SVXD-074-120	FASSANE prem's dble élts horiz.Haut. 740mm 1554W	blanc uniquement	1200	740	1173	39,2	1	P.	-	602,45 €
ACA SVXD-074-140	FASSANE prem's dble élts horiz.Haut. 740mm 1813W	blanc uniquement	1400	740	1369	45,3	1	P.	-	673,46 €

Caractéristiques techniques, Conditionnement, Multiple de vente, Unité de facturation, visuels, Euroclasse, DEEE HT, PU HT en Euros et hors DEEE et Eco-mobilier; donnés à titre indicatif et susceptibles de modifications sans préavis. ✔ Produit stocké  
 ils ne nous engageant qu'après confirmation expresse. Les prix unitaires indiqués sont ceux des réseaux COAXEL, REXEL et SCT, ils ne s'appliquent pas pour le réseau ESPACE ELEC.  
 Pour plus d'informations, consultez votre agence habituelle ou connectez-vous sur notre site internet rexel.fr - N.C-nous consulter.

# RADIATEURS EAU CHAUDE

## QUATTRO MC6

QUINNradiators



Emission calorifique élevée.  
Convient pour le chauffage basse température.  
6 connexions avec 2 connexions au milieu.  
Tubes invisibles.  
Facile à installer, les tubes peuvent être mis en place avant connaître la taille du radiateur.  
Consoles en J.  
Radiateur réversible.  
Grille et joues latérales décoratives.  
Bord inférieur arrondi.  
Garantie 10 ans.  
Testé à 13 bars pour pression de service de 10 bars.

Référence	Désignation	Hauteur (mm)	Longueur (mm)	Puissance Delta T30 (W)	Puissance Delta T50 (W)	Multiple de vente	Unité fact.	DEEE HT	PU HT
✓ EH3 Q21605CTNL	Q21 H600XL500 MC6 QUATTROQUATTRO MC6	600	500	361	712	1	P.	-	178,00 €
✓ EH3 Q21606CTNL	Q21 H600XL600 MC6 QUATTROQUATTRO MC6	600	600	433	855	1	P.	-	202,16 €
✓ EH3 Q21607CTNL	Q21 H600XL700 MC6 QUATTROQUATTRO MC6	600	700	505	997	1	P.	-	225,56 €
✓ EH3 Q21608CTNL	Q21 H600XL800 MC6 QUATTROQUATTRO MC6	600	800	577	1140	1	P.	-	251,39 €
EH3 Q21905CTNL	Q21 H900XL500 MC6 QUATTROQUATTRO MC6	900	500	479	962	1	P.	-	224,21 €
EH3 Q21906CTNL	Q21 H900XL600 MC6 QUATTROQUATTRO MC6	900	600	575	1154	1	P.	-	257,53 €
✓ EH3 Q21907CTNL	Q21 H900XL700 MC6 QUATTROQUATTRO MC6	900	700	671	1346	1	P.	-	289,55 €
✓ EH3 Q22605CTNL	Q22 H600XL500 MC6 QUATTROQUATTRO MC6	600	500	479	957	1	P.	-	215,26 €
✓ EH3 Q22606CTNL	Q22 H600XL600 MC6 QUATTROQUATTRO MC6	600	600	575	1148	1	P.	-	249,90 €
✓ EH3 Q22607CTNL	Q22 H600XL700 MC6 QUATTROQUATTRO MC6	600	700	671	1340	1	P.	-	283,97 €
✓ EH3 Q22608CTNL	Q22 H600XL800 MC6 QUATTROQUATTRO MC6	600	800	767	1531	1	P.	-	315,25 €
✓ EH3 Q22610CTNL	Q22 H600XL1000 MC6 QUATTROQUATTRO MC6	600	1000	958	1914	1	P.	-	363,43 €
✓ EH3 Q22704CTNL	Q22 H700XL400 MC6 QUATTROQUATTRO MC6	700	400	431	860	1	P.	-	198,90 €
✓ EH3 Q22705CTNL	Q22 H700XL500 MC6 QUATTROQUATTRO MC6	700	500	537	1074	1	P.	-	232,60 €
✓ EH3 Q22706CTNL	Q22 H700XL600 MC6 QUATTROQUATTRO MC6	700	600	647	1289	1	P.	-	270,23 €
✓ EH3 Q22707CTNL	Q22 H700XL700 MC6 QUATTROQUATTRO MC6	700	700	755	1504	1	P.	-	308,06 €
✓ EH3 Q22708CTNL	Q22 H700XL800 MC6 QUATTROQUATTRO MC6	700	800	863	1719	1	P.	-	342,31 €
✓ EH3 Q22905CTNL	Q22 H900XL500 MC6 QUATTROQUATTRO MC6	900	500	637	1285	1	P.	-	268,02 €
✓ EH3 Q22906CTNL	Q22 H900XL600 MC6 QUATTROQUATTRO MC6	900	600	764	1542	1	P.	-	311,09 €
✓ EH3 Q22907CTNL	Q22 H900XL700 MC6 QUATTROQUATTRO MC6	900	700	891	1799	1	P.	-	351,18 €
✓ EH3 Q22908CTNL	Q22 H900XL800 MC6 QUATTROQUATTRO MC6	900	800	1019	2056	1	P.	-	392,74 €
✓ EH3 Q22909CTNL	Q22 H900XL900 MC6 QUATTROQUATTRO MC6	900	900	1146	2313	1	P.	-	435,25 €

## QUATTRO

QUINNradiators



Emission calorifique élevée.  
Convient pour le chauffage basse température.  
4 connexions.  
Grille et joues latérales décoratives.  
Bord inférieur arrondi.  
Garantie 10 ans.  
Consoles incluses dans l'emballage.  
Testé à 13 bars pour pression de service de 10 bars.

Référence	Désignation	Hauteur (mm)	Longueur (mm)	Puissance Delta T30 (W)	Puissance Delta T50 (W)	Multiple de vente	Unité fact.	DEEE HT	PU HT
✓ EH3 Q11604KD	Q11 600 400 QUATTORAD PANNEAU ACIER HABILÉ	600	400	211	412	1	P.	-	87,17 €
✓ EH3 Q11606KD	Q11 600 600 QUATTORAD PANNEAU ACIER HABILÉ	600	600	313	619	1	P.	-	120,56 €
✓ EH3 Q11704KD	Q11 700 400 QUATTORAD PANNEAU ACIER HABILÉ	700	400	237	466	1	P.	-	94,50 €
✓ EH3 Q11706KD	Q11 700 600 QUATTORAD PANNEAU ACIER HABILÉ	700	600	355	699	1	P.	-	130,94 €
✓ EH3 Q11904KD	Q11 900 400 QUATTORAD PANNEAU ACIER HABILÉ	900	400	283	562	1	P.	-	104,88 €
✓ EH3 Q11906KD	Q11 900 600 QUATTORAD PANNEAU ACIER HABILÉ	900	600	424	844	1	P.	-	147,28 €
✓ EH3 Q21604KD	Q21 600 400 QUATTORAD PANNEAU ACIER HABILÉ	600	400	288	570	1	P.	-	111,86 €
✓ EH3 Q21605KD	Q21 600 500 QUATTORAD PANNEAU ACIER HABILÉ	600	500	361	712	1	P.	-	136,23 €
✓ EH3 Q21606KD	Q21 600 600 QUATTORAD PANNEAU ACIER HABILÉ	600	600	433	855	1	P.	-	158,15 €
✓ EH3 Q21607KD	Q21 600 700 QUATTORAD PANNEAU ACIER HABILÉ	600	700	505	997	1	P.	-	179,65 €
✓ EH3 Q21608KD	Q21 600 800 QUATTORAD PANNEAU ACIER HABILÉ	600	800	577	1140	1	P.	-	202,93 €
✓ EH3 Q21609KD	Q21 600 900 QUATTORAD PANNEAU ACIER HABILÉ	600	900	649	1282	1	P.	-	226,26 €
✓ EH3 Q21704KD	Q21 700 400 QUATTORAD PANNEAU ACIER HABILÉ	700	400	323	640	1	P.	-	123,77 €
✓ EH3 Q21705KD	Q21 700 500 QUATTORAD PANNEAU ACIER HABILÉ	700	500	403	800	1	P.	-	150,34 €
✓ EH3 Q21706KD	Q21 700 600 QUATTORAD PANNEAU ACIER HABILÉ	700	600	482	960	1	P.	-	174,50 €
✓ EH3 Q21707KD	Q21 700 700 QUATTORAD PANNEAU ACIER HABILÉ	700	700	564	1120	1	P.	-	200,38 €
✓ EH3 Q21708KD	Q21 700 800 QUATTORAD PANNEAU ACIER HABILÉ	700	800	645	1281	1	P.	-	226,43 €

Caractéristiques techniques, Conditionnement, Multiple de vente, Unité de facturation, visuels, Euroclasse, DEEE HT, PU HT en Euros et hors DEEE et Eco-mobilier: donnés à titre indicatif et susceptibles de modifications sans préavis. ils ne nous engagent qu'après confirmation expresse. Les prix unitaires indiqués sont ceux des réseaux COAXEL, REXEL et SCT, ils ne s'appliquent pas pour le réseau ESPACE ELEC.

Pour plus d'informations, consultez votre agence habituelle ou connectez-vous sur notre site internet rexel.fr - N.C-nous consulter.

✓ Produit stocké

COMPOSANTS DE MISE EN ŒUVRE

CHAUFFAGE BOIS

VANNES ET MOTEURS

TRAITEMENT DE L'EAU

OUTILLAGE, FIXATIONS, CONSOMMABLES PLOMBERIE

PRODUCTION D'ÉNERGIE PHOTOVOLTAÏQUE

## ÉMETTEURS EAU CHAUDE

### RADIATEURS EAU CHAUDE

#### QUATTRO

QUINN radiators

Référence	Désignation	Hauteur (mm)	Longueur (mm)	Puissance Delta T30 (W)	Puissance Delta T50 (W)	Multiple de vente	Unité fact.	DEEE HT	PU HT
✓ EH3 Q21709KD	Q21 700 900 QUATTORAD PANNEAU ACIER HABILÉ	700	900	726	1441	1	P.	-	250,96 €
✓ EH3 Q21710KD	Q21 700 1000 QUATTORAD PANNEAU ACIER HABILÉ	700	1000	806	1601	1	P.	-	273,95 €
✓ EH3 Q21904KD	Q21 900 400 QUATTORAD PANNEAU ACIER HABILÉ	900	400	383	770	1	P.	-	145,39 €
✓ EH3 Q21906KD	Q21 900 600 QUATTORAD PANNEAU ACIER HABILÉ	900	600	575	1154	1	P.	-	208,06 €
✓ EH3 Q22604KD	Q22 600 400 QUATTORAD PANNEAU ACIER HABILÉ	600	400	385	766	1	P.	-	142,18 €
✓ EH3 Q22605KD	Q22 600 500 QUATTORAD PANNEAU ACIER HABILÉ	600	500	479	957	1	P.	-	170,26 €
✓ EH3 Q22606KD	Q22 600 600 QUATTORAD PANNEAU ACIER HABILÉ	600	600	575	1148	1	P.	-	201,60 €
✓ EH3 Q22607KD	Q22 600 700 QUATTORAD PANNEAU ACIER HABILÉ	600	700	671	1340	1	P.	-	232,58 €
✓ EH3 Q22608KD	Q22 600 800 QUATTORAD PANNEAU ACIER HABILÉ	600	800	767	1531	1	P.	-	261,19 €
✓ EH3 Q22609KD	Q22 600 900 QUATTORAD PANNEAU ACIER HABILÉ	600	900	862	1723	1	P.	-	290,13 €
✓ EH3 Q22610KD	Q22 600 1000 QUATTORAD PANNEAU ACIER HABILÉ	600	1000	958	1914	1	P.	-	320,59 €
✓ EH3 Q22704KD	Q22 700 400 QUATTORAD PANNEAU ACIER HABILÉ	700	400	431	860	1	P.	-	155,11 €
✓ EH3 Q22705KD	Q22 700 500 QUATTORAD PANNEAU ACIER HABILÉ	700	500	537	1074	1	P.	-	185,75 €
✓ EH3 Q22706KD	Q22 700 600 QUATTORAD PANNEAU ACIER HABILÉ	700	600	647	1289	1	P.	-	219,99 €
✓ EH3 Q22707KD	Q22 700 700 QUATTORAD PANNEAU ACIER HABILÉ	700	700	755	1504	1	P.	-	254,01 €
✓ EH3 Q22708KD	Q22 700 800 QUATTORAD PANNEAU ACIER HABILÉ	700	800	863	1719	1	P.	-	285,53 €
✓ EH3 Q22709KD	Q22 700 900 QUATTORAD PANNEAU ACIER HABILÉ	700	900	970	1934	1	P.	-	318,55 €
✓ EH3 Q22710KD	Q22 700 1000 QUATTORAD PANNEAU ACIER HABILÉ	700	1000	1078	2149	1	P.	-	352,25 €
✓ EH3 Q22904KD	Q22 900 400 QUATTORAD PANNEAU ACIER HABILÉ	900	400	509	1028	1	P.	-	177,41 €
✓ EH3 Q22905KD	Q22 900 500 QUATTORAD PANNEAU ACIER HABILÉ	900	500	637	1285	1	P.	-	217,41 €
✓ EH3 Q22906KD	Q22 900 600 QUATTORAD PANNEAU ACIER HABILÉ	900	600	764	1542	1	P.	-	256,75 €

#### LIGNA QUATTRO

QUINN radiators



Radiateur élégante, nouveau style, avec élégante face plan et profilage horizontale  
Emission calorifique au m2 très élevée  
Adapté pour chauffage basse température  
Garantie 10 ans  
Testé à 13 bar pour pression de service 10 bar

Référence	Désignation	Hauteur (mm)	Longueur (mm)	Puissance Delta T50 (W)	Multiple de vente	Unité fact.	DEEE HT	PU HT
EH3 Q21606PH	Q21 600 600 LIGNA QUATTRO RAD DECO 4 CONNEX	600	600	778	1	P.	-	214,95 €
EH3 Q21608PH	Q21 600 800 LIGNA QUATTRO RAD DECO 4 CONNEX	600	800	1090	1	P.	-	267,74 €
EH3 Q21610PH	Q21 600 1000 LIGNA QUATTRO RAD DECO 4 CONNEX	600	1000	1363	1	P.	-	305,58 €
EH3 Q21612PH	Q21 600 1200 LIGNA QUATTRO RAD DECO 4 CONNEX	600	1200	1636	1	P.	-	342,27 €
EH3 Q21614PH	Q21 600 1400 LIGNA QUATTRO RAD DECO 4 CONNEX	600	1400	1908	1	P.	-	382,17 €
EH3 Q21905PH	Q21 900 500 LIGNA QUATTRO RAD DECO 4 CONNEX	900	500	898	1	P.	-	259,94 €
EH3 Q21906PH	Q21 900 600 LIGNA QUATTRO RAD DECO 4 CONNEX	900	600	1078	1	P.	-	282,14 €
EH3 Q21908PH	Q21 900 800 LIGNA QUATTRO RAD DECO 4 CONNEX	900	800	1437	1	P.	-	334,20 €
EH3 Q21909PH	Q21 900 900 LIGNA QUATTRO RAD DECO 4 CONNEX	900	900	1616	1	P.	-	360,51 €

#### SLIEVE VERTICAL ET HORIZONTAL

QUINN radiators



Radiateur décoratif intemporel  
Tubes plat horizontaux qui offrent un look élégante et attractif  
Couleur de base RAL 9016  
Disponibles dans les couleurs Quinn et plus que 180 couleur RAL (+ 20 %)  
Garantie 10 ans

Référence	Désignation	Hauteur (mm)	Longueur (mm)	Puissance Delta T30 (W)	Puissance Delta T50 (W)	Multiple de vente	Unité fact.	DEEE HT	PU HT
✓ EH3 QV2002W	SLIEVE VERT. 20 2000 X 433 WH DPSLIEVE VERTICALE	2000	433		1535	1	P.	-	417,46 €
✓ EH3 QV2003W	SLIEVE VERT.20 2000 X 650 WH DPSLIEVE VERTICALE	2000	650		2218	1	P.	-	543,06 €
✓ EH3 QV2004W	SLIEVE VERT.20 2000 X 578 WH DPSLIEVE VERTICALE	2000	578		1994	1	P.	-	498,47 €
✓ EH3 QV2005W	SLIEVE VERT.20 2000 X 723 WH DPSLIEVE VERTICALE	2000	723		2443	1	P.	-	588,28 €
✓ EH3 QV2012W	SLIEVE VERT.20 1800 X 505 WH DPSLIEVE VERTICALE	1800	505		1603	1	P.	-	431,73 €

Caractéristiques techniques, Conditionnement, Multiple de vente, Unité de facturation, visuels, Euroclasse, DEEE HT, PU HT en Euros et hors DEEE et Eco-mobilier; donnés à titre indicatif et susceptibles de modifications sans préavis. is ne nous engageant qu'après confirmation expresse. Les prix unitaires indiqués sont ceux des réseaux COAXEL, REXEL et SCT, ils ne s'appliquent pas pour le réseau ESPACE ELEC. Pour plus d'informations, consultez votre agence habituelle ou connectez-vous sur notre site internet rexel.fr - N.C-nous consulter.

✓ Produit stocké

## SLIEVE VERTICAL ET HORIZONTAL

QUINNradiators

Référence	Désignation	Hauteur (mm)	Longueur (mm)	Puissance Delta T30 (W)	Puissance Delta T50 (W)	Multiple de vente	Unité fact.	DEEE HT	PU HT
EH3 QV2014W	SLIEVE VERT.20 1800 X 650 WH DPSLIEVE VERTICALE	1800	650		2014	1	P.	-	513,61 €
✓ EH3 QV2018W	SLIEVE VERT.20 2000 X 505 WH DPSLIEVE VERTICALE	2000	505		1965	1	P.	-	454,62 €
EH3 QV2019W	SLIEVE VERT.20 2000 x 795 WH DP SLIEVE VERTICAL DPSLIEVE VERTICAL	2000	795	1347	2662	1	P.	-	633,04 €
✓ EH3 QV2036W	SLIEVE VERT.20 1800 X 433 WH DPSLIEVE VERTICAL	1800	433		1394	1	P.	-	392,87 €
EH3 QHP2103KD	SLIEVE HORIZONTALE type H578 L 600 P 810W	578	600		810	1	P.	-	389,42 €
EH3 QHP2104KD	SLIEVE HORIZONTALE type H578 L 800 P 1081W	578	800		1081	1	P.	-	428,10 €
EH3 QHP2105KD	SLIEVE HORIZONTALE type H578 L 1000 P 1350W	578	1000		1350	1	P.	-	479,37 €
EH3 QHP2106KD	SLIEVE HORIZONTALE type H578 L 1200 P 1620W	578	1200		1620	1	P.	-	517,94 €
EH3 QHP2107KD	SLIEVE HORIZONTALE type H578 L 1400 P 1891W	578	1400		1891	1	P.	-	556,60 €
EH3 QV2018433WMC6KD	SLIEVE VERTICALE type V20 H 1800 L 433 P 1366W AVEC GRILLE ET CONEXION CENTRALE	1800	433	684	1366	1	P.	-	455,87 €
EH3 QV2018578WMC6KD	SLIEVE VERTICALE type V20 H 1800 L 578 P 1775W AVEC GRILLE ET CONEXION CENTRALE	1800	578	892	1775	1	P.	-	535,30 €
EH3 QV2020433WMC6KD	SLIEVE VERTICALE type V20 H 2000 L 433 P 1504W AVEC GRILLE ET CONEXION CENTRALE	2000	433	749	1504	1	P.	-	480,46 €
✓ EH3 QV2020578WMC6KD	SLIEVE VERTICALE type V20 H 2000 L 578 P 1954W AVEC GRILLE ET CONEXION CENTRALE	2000	578	979	1954	1	P.	-	561,47 €
EH3 QV2020723WMC6KD	SLIEVE VERTICALE type V20 H 2000 L 723 P 2394W AVEC GRILLE ET CONEXION CENTRALE	2000	723	1208	2394	1	P.	-	651,28 €

## INTEGRALE

QUINNradiators



Emission calorifique élevée.  
Convient pour le chauffage basse température.  
6 connexions et connexion latérale invisible.  
Grille et joues latérales décoratives.  
Bord inférieur arrondi.  
Garantie 10 ans.  
Modèles 21 et 22 réversibles grâce aux consoles en J.  
Testé à 13 bars pour pression de service de 10 bars.

Référence	Désignation	Hauteur (mm)	Longueur (mm)	Puissance Delta T30 (W)	Puissance Delta T50 (W)	Multiple de vente	Unité fact.	DEEE HT	PU HT
✓ EH3 Q21604VSKD	Q21 600 400 INTEGRALERAD PANNEAU ACIER 6 CONNEXIONS	600	400	288	570	1	P.	-	135,01 €
✓ EH3 Q21605VSKD	Q21 600 500 INTEGRALERAD PANNEAU ACIER 6 CONNEXIONS	600	500	361	712	1	P.	-	159,38 €
✓ EH3 Q21606VSKD	Q21 600 600 INTEGRALERAD PANNEAU ACIER 6 CONNEXIONS	600	600	433	855	1	P.	-	181,35 €
✓ EH3 Q22605VSKD	Q22 600 500 INTEGRALERAD PANNEAU ACIER 6 CONNEXIONS	600	500	479	957	1	P.	-	193,25 €
✓ EH3 Q22606VSKD	Q22 600 600 INTEGRALERAD PANNEAU ACIER 6 CONNEXIONS	600	600	575	1148	1	P.	-	224,74 €
✓ EH3 Q22607VSKD	Q22 600 700 INTEGRALERAD PANNEAU ACIER 6 CONNEXIONS	600	700	671	1340	1	P.	-	255,72 €
✓ EH3 Q22608VSKD	Q22 600 800 INTEGRALERAD PANNEAU ACIER 6 CONNEXIONS	600	800	767	1531	1	P.	-	284,15 €
✓ EH3 Q22906VSKD	Q22 900 600 INTEGRALERAD PANNEAU ACIER 6 CONNEXIONS	900	600	764	1542	1	P.	-	279,90 €

## ADAGIO HORIZONTAL OU VERTICAL

QUINNradiators



Radiateur décoratif intemporel Emissions calorifiques très élevées (jusqu'à 3.330 W)  
Gamme étendue en largeur, hauteur – double + simple + 35 mm et 70 mm Radiateur élégant + robuste (idéal entre autres pour les lieux publics et écoles)  
Disponible dans les couleurs Quinn et plus que 180 couleur RAL (+ 20 %) – garantie 10 ans

Référence	Désignation	Hauteur (mm)	Longueur (mm)	Puissance Delta T30 (W)	Puissance Delta T50 (W)	Multiple de vente	Unité fact.	DEEE HT	PU HT
EH3 QD3502W	ADAGIO type D35 H 600 L 980 P 1389W	600	980	705	1389	1	P.	-	689,94 €
EH3 QD3503W	ADAGIO type D35 H 600 L 1400 P 1984W	600	1400	1007	1984	1	P.	-	832,96 €
EH3 QD7003W	ADAGIO type D70 H 2000 L 600 P 3330W	2000	600	1713	3330	1	P.	-	1197,38 €
EH3 QD7004W	ADAGIO type D70 H 2000 L 480 P 2664W	2000	480	1370	2664	1	P.	-	1094,44 €
EH3 QS7002W	ADAGIO type S70 H 2000 L 400 P 1690W	2000	400	869	1690	1	P.	-	521,49 €
EH3 QS7003W	ADAGIO type S70 H 2000 L 600 P 2006W	2000	600	1034	2006	1	P.	-	629,85 €
EH3 QS701868W	ADAGIO type S70 H 1800 L 680 P 1560W	1800	680	800	1560	1	P.	-	386,32 €
EH3 QS7020W	ADAGIO type S70 H 1800 L 320 P 944W	1800	320	486	944	1	P.	-	280,77 €
EH3 QS7021W	ADAGIO type S70 H 1800 L 400 P 1040W	1800	400	535	1040	1	P.	-	302,69 €
EH3 QS7022W	ADAGIO type S70 H 1800 L 600 P 1300W	1800	600	668	1300	1	P.	-	374,82 €
EH3 QS7023W	ADAGIO type S70 H 1800 L 520 P 1180W	1800	520	608	1180	1	P.	-	351,16 €

Caractéristiques techniques, Conditionnement, Multiple de vente, Unité de facturation, visuels, Euroclasse, DEEE HT, PU HT en Euros et hors DEEE et Eco-mobilier; donnés à titre indicatif et susceptibles de modifications sans préavis.   
ils ne nous engageant qu'après confirmation expresse. Les prix unitaires indiqués sont ceux des réseaux COAXEL, REXEL et SCT, ils ne s'appliquent pas pour le réseau ESPACE ELEC.

Pour plus d'informations, consultez votre agence habituelle ou connectez-vous sur notre site internet rexel.fr - N.C-nous consulter.

✓ Produit stocké

COMPOSANTS DE MISE EN ŒUVRE

CHAUFFAGE BOIS

VANNES ET MOTEURS

TRAITEMENT DE L'EAU

OUTILLAGE, FIXATIONS, CONSOMMABLES PLOMBERIE

PRODUCTION D'ÉNERGIE PHOTOVOLTAÏQUE

## ÉMETTEURS EAU CHAUDE

## RADIATEURS EAU CHAUDE

## ARTIS



Avec ses angles arrondis, ses lignes fluides et ses finitions soignées, le radiateur de chauffage central Artis sait se faire discret et s'intègre à tous les décors. Sa large gamme de modèles horizontaux ou verticaux allant de 180 à 6800 W permet de trouver la puissance qui convient pour une adéquation optimale entre le modèle et la pièce à chauffer. Les radiateurs de chauffage central Artis sont robustes et indéformables. Ils ont une longue durée de vie. Réversibles, ils peuvent être retournés à tout moment pour une esthétique impeccable

De Dietrich  
Le Confort Durable®

Référence	Désignation	Hauteur (mm)	Longueur (mm)	Puissance Delta T30 (W)	Puissance Delta T50 (W)	Multiple de vente	Unité fact.	DEEE HT	PU HT
✓ DDQ 100016873	RADIATEUR ARTIS 21HR 600X400	600	400	263	514	1	P.	-	72,36 €
✓ DDQ 100016874	RADIATEUR ARTIS 21HR 600X500	600	500	329	642	1	P.	-	88,44 €
✓ DDQ 100016875	RADIATEUR ARTIS 21HR 600X600	600	600	394	770	1	P.	-	106,53 €
✓ DDQ 100016876	RADIATEUR ARTIS 21HR 600X700	600	700	460	899	1	P.	-	118,59 €
✓ DDQ 100016877	RADIATEUR ARTIS 21HR 600X800	600	800	526	1027	1	P.	-	136,68 €
✓ DDQ 100016887	RADIATEUR ARTIS 21HR 700X400	700	400	298	582	1	P.	-	79,40 €
✓ DDQ 100016888	RADIATEUR ARTIS 21HR 700X500	700	500	372	728	1	P.	-	98,49 €
DDQ 100016889	RADIATEUR ARTIS 21HR 700X600	700	600	446	873	1	P.	-	114,57 €
✓ DDQ 100016890	RADIATEUR ARTIS 21HR 700X700	700	700	521	1019	1	P.	-	133,67 €
DDQ 100016891	RADIATEUR ARTIS 21HR 700X800	700	800	595	1164	1	P.	-	148,74 €
✓ DDQ 100016892	RADIATEUR ARTIS 21HR 700X900	700	900	670	1310	1	P.	-	168,84 €
✓ DDQ 100016902	RADIATEUR ARTIS 21HR 900X500	900	500	458	896	1	P.	-	119,60 €
✓ DDQ 100016903	RADIATEUR ARTIS 21HR 900X600	900	600	549	1075	1	P.	-	143,72 €
✓ DDQ 100016904	RADIATEUR ARTIS 21HR 900X700	900	700	641	1254	1	P.	-	168,84 €
✓ DDQ 100016905	RADIATEUR ARTIS 21HR 900X800	900	800	732	1433	1	P.	-	186,93 €
✓ DDQ 100017422	RADIATEUR ARTIS 21VR 1800X600	1800	600	964	1926	1	P.	-	441,20 €
✓ DDQ 100017423	RADIATEUR ARTIS 21VR 2000X600	2000	600	1039	2079	1	P.	-	464,31 €
DDQ 100017047	RADIATEUR ARTIS 22HR 600X400	600	400	336	659	1	P.	-	91,46 €
DDQ 100017048	RADIATEUR ARTIS 22HR 600X500	600	500	420	824	1	P.	-	112,56 €
✓ DDQ 100017049	RADIATEUR ARTIS 22HR 600X600	600	600	504	988	1	P.	-	130,65 €
✓ DDQ 100017050	RADIATEUR ARTIS 22HR 600X700	600	700	588	1153	1	P.	-	148,74 €
✓ DDQ 100017051	RADIATEUR ARTIS 22HR 600X800	600	800	672	1318	1	P.	-	171,86 €
✓ DDQ 100017052	RADIATEUR ARTIS 22HR 600X900	600	900	756	1482	1	P.	-	191,96 €
✓ DDQ 100017053	RADIATEUR ARTIS 22HR 600X1000	600	1000	840	1647	1	P.	-	214,07 €
✓ DDQ 100017065	RADIATEUR ARTIS 22HR 700X400	700	400	380	744	1	P.	-	105,53 €
✓ DDQ 100017066	RADIATEUR ARTIS 22HR 700X500	700	500	476	930	1	P.	-	128,64 €
✓ DDQ 100017067	RADIATEUR ARTIS 22HR 700X600	700	600	571	1116	1	P.	-	148,74 €
✓ DDQ 100017068	RADIATEUR ARTIS 22HR 700X700	700	700	666	1302	1	P.	-	176,88 €
✓ DDQ 100017069	RADIATEUR ARTIS 22HR 700X800	700	800	761	1488	1	P.	-	200,00 €
DDQ 100017070	RADIATEUR ARTIS 22HR 700X900	700	900	856	1647	1	P.	-	221,10 €
✓ DDQ 100017071	RADIATEUR ARTIS 22HR 700X1000	700	1000	951	1860	1	P.	-	245,22 €
DDQ 100017072	RADIATEUR ARTIS 22HR 700X1100	700	1100	1046	2046	1	P.	-	269,34 €
DDQ 100017073	RADIATEUR ARTIS 22HR 700X1200	700	1200	1141	2242	1	P.	-	292,46 €
DDQ 100017083	RADIATEUR ARTIS 22HR 900X400	900	400	464	902	1	P.	-	130,65 €
✓ DDQ 100017084	RADIATEUR ARTIS 22HR 900X500	900	500	581	1128	1	P.	-	160,80 €
✓ DDQ 100017085	RADIATEUR ARTIS 22HR 900X600	900	600	697	1354	1	P.	-	186,93 €
DDQ 100017086	RADIATEUR ARTIS 22HR 900X700	900	700	813	1579	1	P.	-	219,09 €
DDQ 100017087	RADIATEUR ARTIS 22HR 900X800	900	800	929	1805	1	P.	-	247,23 €
✓ DDQ 100017088	RADIATEUR ARTIS 22HR 900X900	900	900	1045	2030	1	P.	-	277,38 €
✓ DDQ 100017089	RADIATEUR ARTIS 22HR 900X1000	900	1000	1161	2256	1	P.	-	307,53 €

Caractéristiques techniques, Conditionnement, Multiple de vente, Unité de facturation, visuels, Euroclasse, DEEE HT, PU HT en Euros et hors DEEE et Eco-mobilier; donnés à titre indicatif et susceptibles de modifications sans préavis.   
 ils ne nous engageant qu'après confirmation expresse. Les prix unitaires indiqués sont ceux des réseaux COAXEL, REXEL et SCT, ils ne s'appliquent pas pour le réseau ESPACE ELEC.   
 Pour plus d'informations, consultez votre agence habituelle ou connectez-vous sur notre site internet rexel.fr - N.C-nous consulter.

✓ Produit stocké

# VENTILO RADIATEURS

## FASSANE NEO

**ACOVA**



Gamme de ventilo-radiateurs®, complément idéal des chaudières à condensation et pompes à chaleur, permettant de réaliser de véritables économies d'énergie.  
 Technologie Neo: combinaison du confort du rayonnement à la puissance de la convection.  
 Puissance multipliée par 3, dans un encombrement réduit, grâce à une série de ventilateurs ultraplats et silencieux.  
 Idéal pour chauffer les pièces de grands volumes ou compenser la baisse de puissance d'une PAC lors des fortes chutes de températures en période hivernale.  
 Radiateur design particulièrement compact.  
 Livré avec l'insert et la tête thermostatique design.  
 Disponible dans les 50 couleurs Acova.

Référence	Désignation	Largeur (mm)	Hauteur (mm)	Poids (kg)	Puissance Delta TSO (W)	Multiple de vente	Unité fact.	DEEE HT	PU HT
ACA VNX-059-080-BF	Fassane NEO blanc 231/1608 W	800	592	23.7	765 à 1608	1	P.	1,67 €	1 385,23 €
ACA VNX-059-100-BF	Fassane NEO blanc 277/2485 W	1000	592	29.6	913 à 2485	1	P.	1,67 €	1 530,42 €
ACA VNX-059-120-BF	Fassane NEO blanc 332/2982 W	1200	592	35.6	1096 à 2982	1	P.	1,67 €	1 695,38 €
ACA VNX-059-140-BF	Fassane NEO blanc 373/3788 W	1400	592	41.5	1257 à 3788	1	P.	1,67 €	1 840,70 €
ACA VNX-059-150-BF	Fassane NEO blanc 399/4059 W	1500	592	42.7	1347 à 4059	1	P.	1,67 €	1 899,07 €
ACA HNX-180-059-BF	Fassane NEO vertical blanc 1192/3557W	592	1800	49	1192 à 3557	1	P.	1,67 €	2 511,97 €
ACA HNX-180-074-BF	Fassane NEO vertical blanc 1490/3674 W	740	1800	56	1490 à 3674	1	P.	1,67 €	2 580,80 €
ACA HNX-200-059-BF	Fassane NEO vertical blanc 1304/4044 W	592	2000	54	1304 à 4044	1	P.	1,67 €	2 775,79 €
ACA HNX-200-074-BF	Fassane NEO vertical blanc 1630/4163 W	740	2000	61	1630 à 4163	1	P.	1,67 €	2 844,61 €

## SÈCHE-SERVIETTES EAU CHAUDE

### FASSANNE SPA ASYMETRIQUE

**ACOVA**



Le design asymétrique facilite la prise et la pose des serviettes.  
 Une conception optimale avec une zone supérieure aérée pour accueillir et sécher rapidement les serviettes et une partie basse très rayonnante assurant un chauffage efficace et réactif dans la salle de bains.  
 Disponible dans les 50 couleurs Acova et en finition Technoline.

Référence	Désignation	Couleur	Largeur (mm)	Hauteur (mm)	Poids (kg)	Puissance CHAHD (W)	Multiple de vente	Unité fact.	DEEE HT	PU HT
ACA FR118-055	FASSANNE SPA EC asym.Droit blanc 594W	existe en 50 couleurs et en finition Technoline	550	1183	14,5	594	1	P.	-	440,96 €
ACA FR168-055	FASSANNE SPA EC asym.Droit blanc 809W	existe en 50 couleurs et en finition Technoline	550	1676	20	809	1	P.	-	572,11 €

### FASSANNE SPA SYMETRIQUE

**ACOVA**



La qualité du Fassane Acova accessible pour toutes les salles de bains.  
 La zone supérieure aérée permet d'accueillir et de sécher rapidement les serviettes. La partie basse très rayonnante assure un chauffage efficace et réactif dans les salles de bains.  
 Disponible dans les 50 couleurs Acova et en finition Technoline

Référence	Désignation	Couleur	Largeur (mm)	Hauteur (mm)	Poids (kg)	Puissance CHAHD (W)	Multiple de vente	Unité fact.	DEEE HT	PU HT
✓ ACA FAS-133-050	FASSANNE SPA EC blanc 625W	existe en 50 couleurs et en finition Technoline	500	1333	14	625	1	P.	-	359,76 €
ACA FAS-185-060	FASSANNE SPA EC blanc 1019W	existe en 50 couleurs et en finition Technoline	600	1851	23	1019	1	P.	-	506,24 €

Caractéristiques techniques, Conditionnement, Multiple de vente, Unité de facturation, visuels, Euroclasse, DEEE HT, PU HT en Euros et hors DEEE et Eco-mobilier: donnés à titre indicatif et susceptibles de modifications sans préavis. ils ne nous engagent qu'après confirmation expresse. Les prix unitaires indiqués sont ceux des réseaux COAXEL, REXEL et SCT, ils ne s'appliquent pas pour le réseau ESPACE ELEC.

Pour plus d'informations, consultez votre agence habituelle ou connectez-vous sur notre site internet rexel.fr - N.C-nous consulter.

✓ Produit stocké

COMPOSANTS DE MISE EN ŒUVRE

CHAUFFAGE BOIS

VANNES ET MOTEURS

TRAITEMENT DE L'EAU

OUTILLAGE, FIXATIONS, CONSOMMABLES PLOMBERIE

PRODUCTION D'ÉNERGIE PHOTOVOLTAÏQUE

## ÉMETTEURS EAU CHAUDE

## SÈCHE-SERVIETTES EAU CHAUDE

## CALA EAU CHAUDE

ACOVA



Idéal pour toutes les salles de bains, adapté à de nombreuses solutions d'agencement grâce à sa faible largeur. Esthétique, la pose des serviettes est facilitée grâce aux tubes soudés sur collecteurs. Disponible dans les 50 couleurs Acova et en finition inox, chromée et Technoline.

Référence	Désignation	Couleur	Largeur (mm)	Hauteur (mm)	Poids (kg)	Puissance CHAHYD (W)	Multiple de vente	Unité fact.	DEEE HT	PU HT
ACA LN-112-050	CALA EC blanc 547W	existe en 50 couleurs et en finition inox, chromée et Technoline	496	1161	12,1	547	1	P.	-	306,53 €
ACA LN-168-050	CALA EC blanc 880W	existe en 50 couleurs et en finition inox, chromée et Technoline	496	1681	17,9	880	1	P.	-	361,52 €

## CALA AIR

ACOVA



Soufflant invisible grâce à un habillage dans la couleur du radiateur. La fonction 3 en 1 du Cala + Air permet une utilisation radiateur seul, radiateur + soufflant ou soufflant seul. Les 1000W de puissance du soufflant Acova assurent une montée en température encore plus rapide ! Disponible dans les 50 couleurs Acova et en finition chromée.

Référence	Désignation	Couleur	Largeur (mm)	Hauteur (mm)	Poids (kg)	Puissance Delta T50 (W)	Puissance CHAHYD (W)	Multiple de vente	Unité fact.	DEEE HT	PU HT
✓ ACA LN-112-050-IFS	CALA Air EC blanc 612W	existe en 50 couleurs et en finition chromée	496	1198	15,7	612	612+1000	1	P.	1,67 €	507,26 €
✓ ACA LN-172-050-IFS	CALA Air EC blanc 880W	existe en 50 couleurs et en finition chromée	496	1718	21,5	880	880+1000	1	P.	1,67 €	562,25 €
✓ ACA LN-180-050-IFS	CALA Air Ec blanc 973W	existe en 50 couleurs et en finition chromée	496	1798	23,2	973	973+1000	1	P.	1,67 €	578,04 €

## ATOLL SPA

ACOVA



Son design simple permet une intégration dans toutes les salles de bains. Facilement adaptable en version mixte grâce au kit de résistance DBM. Équipé de 4 connexions et réversible gauche/droite/haut/bas. Disponible dans les 50 couleurs Acova et en finition chromée.

Référence	Désignation	Couleur	Largeur (mm)	Hauteur (mm)	Poids (kg)	Puissance CHAHYD (W)	Multiple de vente	Unité fact.	DEEE HT	PU HT
✓ ACA SL-120-050	ATOLL SPA blanc 571W	existe en 50 couleurs et en finition chromée.	500	1146	8,7	571	1	P.	-	188,08 €
✓ ACA SL-150-050	ATOLL SPA blanc 716W	existe en 50 couleurs et en finition chromée.	500	1466	10,9	716	1	P.	-	223,88 €
✓ ACA SL-150-060	ATOLL SPA blanc 839W	existe en 50 couleurs et en finition chromée.	600	1466	12,3	839	1	P.	-	230,08 €
✓ ACA SL-170-060	ATOLL SPA blanc 966W	existe en 50 couleurs et en finition chromée.	600	1706	14,2	966	1	P.	-	263,98 €

Caractéristiques techniques, Conditionnement, Multiple de vente, Unité de facturation, visuels, Euroclasse, DEEE HT, PU HT en Euros et hors DEEE et Eco-mobilier; donnés à titre indicatif et susceptibles de modifications sans préavis. is ne nous engageant qu'après confirmation expresse. Les prix unitaires indiqués sont ceux des réseaux COAXEL, REXEL et SCT, ils ne s'appliquent pas pour le réseau ESPACE ELEC.

Pour plus d'informations, consultez votre agence habituelle ou connectez-vous sur notre site internet rexel.fr - N.C-nous consulter.

✓ Produit stocké



## CALA ASYMETRIQUE

**ACOVA**



Cala asymétrique : un best-seller toujours plus élégant !

Une conception optimale pour un chauffage efficace et un séchage rapide.

Le Cala asymétrique est disponible en deux versions afin de s'adapter au mieux à votre salle de bains : collecteur à droite ou à gauche.

Le design asymétrique et les tubes soudés sur collecteurs permettent une facilité d'étendage unique des serviettes et peignoirs.

Disponible dans les 50 couleurs Acova.

Référence	Désignation	Couleur	Largeur (mm)	Hauteur (mm)	Poids (kg)	Puissance CHAHYD (W)	Multiple de vente	Unité fact.	DEEE HT	PU HT
<b>ACA LNR-112-050</b>	Cala Asymétrique droite 545W	existe en 50 couleurs	496	1161	12,1	545	1	P.	-	338,64 €
<b>ACA LNR-145-050</b>	Cala Asymétrique droite 672W	existe en 50 couleurs	496	1441	15	672	1	P.	-	382,34 €
<b>ACA LNL-112-050</b>	Cala Asymétrique Gauche 545W	existe en 50 couleurs	496	1161	12,1	545	1	P.	-	338,64 €
<b>ACA LNL-145-050</b>	Cala Asymétrique Gauche 672W	existe en 50 couleurs	496	1441	15	672	1	P.	-	382,34 €

## FASSANE SPA + AIR ASYMETRIQUE

**ACOVA**

L'harmonie du Fassane SPA allié à l'efficacité du soufflant Acova !

Les tubes plats sur collecteurs permettent un étendage aisé des serviettes et peignoirs.

La fonction 3 en 1 permet une utilisation radiateur seul, radiateur + soufflant ou soufflant seul.

Les 1000W de puissance du soufflant Acova assurent une montée en température encore plus rapide !

Disponible dans les 50 couleurs Acova.

Référence	Désignation	Couleur	Largeur (mm)	Hauteur (mm)	Poids (kg)	Puissance CHAHYD (W)	Multiple de vente	Unité fact.	DEEE HT	PU HT
<b>ACA FR118-05SIFS</b>	Nouveauté Fassane Spa Asymétrique droit Soufflant	existe en 50 couleurs	550	1212	17	594+1000	1	P.	1,67 €	632,13 €
<b>ACA FR168-05SIFS</b>	Nouveauté Fassane Spa Asymétrique droit Soufflant	existe en 50 couleurs	550	1705	22,5	809+1000	1	P.	1,67 €	763,28 €
<b>ACA FL118-05SIFS</b>	Nouveauté Fassane Spa Asymétrique gauche Soufflant	existe en 50 couleurs	550	1212	17	594+1000	1	P.	1,67 €	632,13 €
<b>ACA FL168-05SIFS</b>	Nouveauté Fassane Spa Asymétrique gauche Soufflant	existe en 50 couleurs	550	1705	22,5	809+1000	1	P.	1,67 €	763,28 €

## ATOLL SPA + AIR

**ACOVA**



Profitez du soufflant Acova à prix malin !

Son design simple permet une intégration dans toutes les salles de bains.

La commande à distance infra-rouge permet de lancer le boost du soufflant de façon individuelle.

La fonction 3 en 1 permet une utilisation radiateur seul, radiateur + soufflant ou soufflant seul.

Les 1000W de puissance du soufflant Acova assurent une montée en température encore plus rapide !

Disponible dans les 50 couleurs Acova.

Référence	Désignation	Couleur	Largeur (mm)	Hauteur (mm)	Poids (kg)	Puissance CHAHYD (W)	Multiple de vente	Unité fact.	DEEE HT	PU HT
<b>ACA SL-090-050/IFS</b>	Atoll Spa Soufflant	existe en 50 couleurs	500	970	6,5	429+1000	1	P.	1,67 €	414,20 €
<b>ACA SL-130-050/IFS</b>	Atoll Spa Soufflant	existe en 50 couleurs	500	1330	8,9	592+1000	1	P.	1,67 €	457,80 €
<b>ACA SL-170-060/IFS</b>	Atoll Spa Soufflant	existe en 50 couleurs	600	1730	12,1	945+1000	1	P.	1,67 €	501,40 €

## KAZEANE

**ACOVA**



Un design original et audacieux avec un rythme de zig-zag très graphique.

Parfait pour sécher plusieurs serviettes et idéal pour les familles.

La robinetterie chromée design est incluse avec le Kazeane.

Disponible dans les 50 couleurs Acova et en version chromée.

Référence	Désignation	Couleur	Largeur (mm)	Hauteur (mm)	Poids (kg)	Puissance CHAHYD (W)	Multiple de vente	Unité fact.	DEEE HT	PU HT
<b>ACA KZ-100-050</b>	Kazeane	existe en 50 couleurs et en version chromée.	500	965	8,4	398	1	P.	-	409,65 €
<b>ACA KZ-120-050</b>	Kazeane	existe en 50 couleurs et en version chromée.	500	1266	10,7	509	1	P.	-	455,53 €
<b>ACA KZ-150-050</b>	Kazeane	existe en 50 couleurs et en version chromée.	500	1567	13,1	621	1	P.	-	529,81 €
<b>ACA KZ-170-060</b>	Kazeane	existe en 50 couleurs et en version chromée.	600	1661	15,4	743	1	P.	-	554,94 €

Caractéristiques techniques, Conditionnement, Multiple de vente, Unité de facturation, visuels, Euroclasse, DEEE HT, PU HT en Euros et hors DEEE et Eco-mobilier; donnés à titre indicatif et susceptibles de modifications sans préavis, ils ne nous engagent qu'après confirmation expresse. Les prix unitaires indiqués sont ceux des réseaux COAXEL, REXEL et SCT, ils ne s'appliquent pas pour le réseau ESPACE ELEC.

Pour plus d'informations, consultez votre agence habituelle ou connectez-vous sur notre site internet rexel.fr - N.C-nous consulter.

✔ Produit stocké

COMPOSANTS DE MISE EN ŒUVRE

CHAUFFAGE BOIS

VANNES ET MOTEURS

TRAITEMENT DE L'EAU

OUTILLAGE, FIXATIONS, CONSOMMABLES PLOMBERIE

PRODUCTION D'ÉNERGIE PHOTOVOLTAÏQUE

## ÉMETTEURS EAU CHAUDE

### SÈCHE-SERVIETTES EAU CHAUDE

#### SEVILLA RAD SALLE DE BAINS

QUINN radiators



Radiateur salle des bain.  
Convient pour le chauffage basse température.  
4 Connexions.  
Garantie 10 ans.  
Consoles incluses dans l'emballage.  
Puissances indiquées: Chauffage Cental Δ T50K.

Référence	Désignation	Hauteur (mm)	Longueur (mm)	Puissance CHAHYD (W)	Multiple de vente	Unité fact.	DEEE HT	PU HT
✓ EH3 DSEV50134SW	SEVILLA S.W. 1340 500RAD SECHE SERVIETTE	1340	500	664	1	P.	-	241,41 €
✓ EH3 DSEV50170SW	SEVILLA S.W. 1700 500RAD SECHE SERVIETTE	1700	500	860	1	P.	-	287,94 €
EH3 DSEV50182SW	SEVILLA S.W. 1820 500RAD SECHE SERVIETTE	1820	500	925	1	P.	-	311,52 €
EH3 DSEV60074SW	SEVILLA S.W. 0740 600RAD SECHE SERVIETTE	740	600	417	1	P.	-	161,27 €
✓ EH3 DSEV60094SW	SEVILLA S.W. 0940 600RAD SECHE SERVIETTE	940	600	542	1	P.	-	188,48 €
✓ EH3 DSEV60134SW	SEVILLA S.W. 1340 600RAD SECHE SERVIETTE	1340	600	774	1	P.	-	256,85 €
✓ EH3 DSEV60170SW	SEVILLA S.W. 1700 600RAD SECHE SERVIETTE	1700	600	999	1	P.	-	308,22 €
✓ EH3 DSEV75170SW	SEVILLA S.W. 1700 750RAD SECHE SERVIETTE	1700	750	1208	1	P.	-	337,74 €

#### CETO

atlantic



- 3 puissances afin de s'adapter à toutes les superficies de salles de bains  
- Un produit pratique pour le neuf

Référence	Désignation	Couleur	Largeur (mm)	Hauteur (mm)	Poids (kg)	Multiple de vente	Unité fact.	DEEE HT	PU HT
✓ ATL 800389	CETO EC BLC 0389W	blanc	500	803	9	1	P.	-	157,83 €
ATL 800568	CETO EC BLC 0568W	blanc	500	1230	13	1	P.	-	178,12 €
✓ ATL 800697	CETO EC BLC 0697W	blanc	500	1522	16	1	P.	-	197,29 €

#### ADELIS

atlantic



Le confort tout en couleurs  
9 couleurs disponibles pour une salle de bains à votre image  
Largees lames plates permettant un séchage rapide des serviettes  
UN DESIGN CONTEMPORAIN POUR LES LOGEMENTS NEUFS OU EN RENOVATION

Raccordements sur les collecteurs  
Patères fournies

Référence	Désignation	Couleur	Largeur (mm)	Hauteur (mm)	Poids (kg)	Multiple de vente	Unité fact.	DEEE HT	PU HT
ATL 863144	ADELIS EC 0495W ANTH	anthracite	556	915	12	1	P.	-	404,18 €
ATL 861901	ADELIS EC 0495W BLC	blanc	556	915	12	1	P.	-	296,50 €
ATL 863138	ADELIS EC 0495W GRPH	graphite	556	915	12	1	P.	-	404,18 €
ATL 863156	ADELIS EC 0495W PRNE	prune	556	915	12	1	P.	-	404,18 €
ATL 863158	ADELIS EC 495W RGE	rouge	556	915	12	1	P.	-	404,18 €
ATL 863146	ADELIS EC 0495W TPE	taupe	556	915	12	1	P.	-	404,18 €
ATL 863164	ADELIS EC 0495W VERT	vert	556	915	12	1	P.	-	404,18 €
ATL 863244	ADELIS EC 0685W ANTH	anthracite	556	1305	17	1	P.	-	463,95 €
ATL 861902	ADELIS EC 0685W BLC	blanc	556	1305	17	1	P.	-	370,90 €
ATL 863238	ADELIS EC 0685W GRPH	graphite	556	1305	17	1	P.	-	482,51 €

Caractéristiques techniques, Conditionnement, Multiple de vente, Unité de facturation, visuels, Euroclasse, DEEE HT, PU HT en Euros et hors DEEE et Eco-mobilier; donnés à titre indicatif et susceptibles de modifications sans préavis. ✓ Produit stocké  
ils ne nous engageant qu'après confirmation expresse. Les prix unitaires indiqués sont ceux des réseaux COAXEL, REXEL et SCT, ils ne s'appliquent pas pour le réseau ESPACE ELEC.  
Pour plus d'informations, consultez votre agence habituelle ou connectez-vous sur notre site internet rexel.fr - N.C-nous consulter.

## ADELIS



Référence	Désignation	Couleur	Largeur (mm)	Hauteur (mm)	Poids (kg)	Multiple de vente	Unité fact.	DEEE HT	PU HT
ATL 863256	ADELIS EC 0685W PRNE	prune	556	1305	17	1	P.	-	477,87 €
ATL 863258	ADELIS EC 0685W RGE	rouge	556	1305	17	1	P.	-	477,87 €
ATL 863246	ADELIS EC 0685W TPE	taupe	556	1305	17	1	P.	-	463,95 €
ATL 863264	ADELIS EC 0685W VERT	vert	556	1305	17	1	P.	-	477,87 €
✓ ATL 863344	ADELIS EC 0873W ANTH	anthracite	556	1695	22	1	P.	-	544,51 €
ATL 861903	ADELIS EC 0873W BLC	blanc	556	1695	22	1	P.	-	432,91 €
ATL 863338	ADELIS EC 0873W GRPH	graphite	556	1695	22	1	P.	-	544,51 €
ATL 863356	ADELIS EC 0873W PRNE	prune	556	1695	22	1	P.	-	539,28 €
ATL 863358	ADELIS EC 0873W RGE	rouge	556	1695	22	1	P.	-	539,28 €
ATL 863346	ADELIS EC 0873W TPE	taupe	556	1695	22	1	P.	-	544,51 €
ATL 863364	ADELIS EC 0873W VERT	vert	556	1695	22	1	P.	-	539,28 €
ATL 863456	ADELIS EC 0960W ANTH	anthracite	600	1738	26,5	1	P.	-	582,85 €
ATL 861904	ADELIS EC 0960W BLC	blanc	600	1738	26	1	P.	-	470,11 €
ATL 863444	ADELIS EC 0960W GRPH	graphite	600	1738	26	1	P.	-	582,85 €
ATL 863446	ADELIS EC 0960W PRNE	prune	600	1738	26	1	P.	-	577,24 €
ATL 863458	ADELIS EC 0960W RGE	rouge	600	1738	26	1	P.	-	577,24 €
ATL 863448	ADELIS EC 0960W TPE	taupe	600	1738	26	1	P.	-	582,85 €
ATL 863464	ADELIS EC 0960W VERT	vert	600	1738	26	1	P.	-	577,24 €
ATL 863149	ADELIS EC 0495W BLC CRT	blanc carat	556	915	12	1	P.	-	404,18 €
ATL 863249	ADELIS EC 0685W BLC CRT	blanc carat	556	1305	17	1	P.	-	477,87 €
ATL 863349	ADELIS EC 0873W BLC CRT	blanc carat	556	1695	22	1	P.	-	539,28 €
ATL 863435	ADELIS EC 0960W BLC CRT	blanc carat	600	1738	26	1	P.	-	577,24 €
ATL 863135	ADELIS EC 0495W NOIR	noir	556	915	12	1	P.	-	404,18 €
ATL 863235	ADELIS EC 0685W NOIR	noir	556	1305	17	1	P.	-	482,51 €
ATL 863335	ADELIS EC 0873W NOIR	noir	556	1695	22	1	P.	-	544,51 €
ATL 863439	ADELIS EC 0960W NOIR	noir	600	1738	26	1	P.	-	560,43 €

## DORIS EC 2



Le confort d'un sèche-serviettes eau chaude... en couleurs !  
3 patères pour sécher les serviettes de toute la famille  
Un design unique adapté à toutes les salles de bain

Référence	Désignation	Largeur (mm)	Hauteur (mm)	Poids (kg)	Puissance CHAHYD (W)	Multiple de vente	Unité fact.	DEEE HT	PU HT
ATL 850337	RSS DORIS2 EAU CHAUDE 943W ANTHR CENTRAL	550	1785	13	943	1	P.	-	317,61 €
ATL 850335	RSS DORIS2 EAU CHAUDE 943W GRAPH CENTRAL	550	1785	13	943	1	P.	-	317,61 €
ATL 850334	RSS DORIS2 EAU CHAUDE 943W CARAT CENTRAL	550	1785	13	943	1	P.	-	317,61 €
ATL 850333	RSS DORIS2 EAU CHAUDE 943W NOIR CENTRAL	550	1785	13	943	1	P.	-	317,61 €
ATL 850332	RSS DORIS2 EAU CHAUDE 943W TAUPE CENTRAL	550	1785	13	943	1	P.	-	317,61 €
ATL 850331	RSS DORIS2 EAU CHAUDE 943W PRUNE CENTRAL	550	1785	13	943	1	P.	-	317,61 €
ATL 850329	RSS DORIS2 EAU CHAUDE 943W POMME CENTRAL	550	1785	13	943	1	P.	-	317,61 €
ATL 850328	RSS DORIS2 EAU CHAUDE 943W ROUGE CENTRAL	550	1785	13	943	1	P.	-	317,61 €
ATL 850327	RSS DORIS2 EAU CHAUDE 943W ANTHR COLLECT	550	1785	13	943	1	P.	-	317,61 €
ATL 850318	RSS DORIS2 EAU CHAUDE 943W GRAPH COLLECT	550	1785	13	943	1	P.	-	317,61 €
ATL 850314	RSS DORIS2 EAU CHAUDE 943W CARAT COLLECT	550	1785	13	943	1	P.	-	317,61 €
ATL 850312	RSS DORIS2 EAU CHAUDE 943W NOIR COLLECT	550	1785	13	943	1	P.	-	317,61 €
ATL 850299	RSS DORIS2 EAU CHAUDE 943W TAUPE COLLECT	550	1785	13	943	1	P.	-	317,61 €
ATL 850298	RSS DORIS2 EAU CHAUDE 943W PRUNE COLLECT	550	1785	13	943	1	P.	-	317,61 €
ATL 850297	RSS DORIS2 EAU CHAUDE 943W POMME COLLECT	550	1785	13	943	1	P.	-	317,61 €
ATL 850296	RSS DORIS2 EAU CHAUDE 943W ROUGE COLLECT	550	1785	13	943	1	P.	-	317,61 €
ATL 850354	RSS DORIS2 EAU CHAUDE 481W ANTH CENTRAL	500	1047	7	481	1	P.	-	253,66 €
ATL 850353	RSS DORIS2 EAU CHAUDE 481W GRAPH CENTRAL	500	1047	7	481	1	P.	-	253,66 €
ATL 850352	RSS DORIS2 EAU CHAUDE 481W CARAT CENTRAL	500	1047	7	481	1	P.	-	253,66 €
ATL 850351	RSS DORIS2 EAU CHAUDE 481W NOIR CENTRAL	500	1047	7	481	1	P.	-	253,66 €

Caractéristiques techniques, Conditionnement, Multiple de vente, Unité de facturation, visuels, Euroclasse, DEEE HT, PU HT en Euros et hors DEEE et Eco-mobilier; donnés à titre indicatif et susceptibles de modifications sans préavis. ils ne nous engagent qu'après confirmation expresse. Les prix unitaires indiqués sont ceux des réseaux COAXEL, REXEL et SCT, ils ne s'appliquent pas pour le réseau ESPACE ELEC.

Pour plus d'informations, consultez votre agence habituelle ou connectez-vous sur notre site internet [rexel.fr](http://rexel.fr) - N.C-nous consulter.

✓ Produit stocké

COMPOSANTS DE MISE EN ŒUVRE

CHAUFFAGE BOIS

VANNES ET MOTEURS

TRAITEMENT DE L'EAU

OUTILLAGE, FIXATIONS, CONSOMMABLES PLOMBERIE

PRODUCTION D'ÉNERGIE PHOTOVOLTAÏQUE

# ÉMETTEURS EAU CHAUDE

## SÈCHE-SERVIETTES EAU CHAUDE

### DORIS EC 2



Référence	Désignation	Largeur (mm)	Hauteur (mm)	Poids (kg)	Puissance CHAHYD (W)	Multiple de vente	Unité fact.	DEEE HT	PU HT
ATL 850350	RSS DORIS2 EAU CHAUDE 481W TAUPE CENTRAL	500	1047	7	481	1	P.	-	253,66 €
ATL 850349	RSS DORIS2 EAU CHAUDE 481W PRUNE CENTRAL	500	1047	7	481	1	P.	-	253,66 €
ATL 850348	RSS DORIS2 EAU CHAUDE 481W POMME CENTRAL	500	1047	7	481	1	P.	-	253,66 €
ATL 850347	RSS DORIS2 EAU CHAUDE 481W ROUGE CENTRAL	500	1047	7	481	1	P.	-	253,66 €
ATL 850346	RSS DORIS2 EAU CHAUDE 481W ANTH COLLECT	500	1047	7	481	1	P.	-	253,66 €
ATL 850344	RSS DORIS2 EAU CHAUDE 481W GRAPH COLLECT	500	1047	7	481	1	P.	-	253,66 €
ATL 850343	RSS DORIS2 EAU CHAUDE 481W CARAT COLLECT	500	1047	7	481	1	P.	-	253,66 €
ATL 850342	RSS DORIS2 EAU CHAUDE 481W NOIR COLLECT	500	1047	7	481	1	P.	-	253,66 €
ATL 850341	RSS DORIS2 EAU CHAUDE 481W TAUPE COLLECT	500	1047	7	481	1	P.	-	253,66 €
ATL 850340	RSS DORIS2 EAU CHAUDE 481W PRUNE COLLECT	500	1047	7	481	1	P.	-	253,66 €
ATL 850339	RSS DORIS2 EAU CHAUDE 481W POMME COLLECT	500	1047	7	481	1	P.	-	253,66 €
ATL 850338	RSS DORIS2 EAU CHAUDE 481W ROUGE COLLECT	500	1047	7	481	1	P.	-	253,66 €
ATL 850295	RSS DORIS2 EAU CHAUDE 943W BLC CENTRAL	500	1785	13	943	1	P.	-	221,14 €
ATL 850294	RSS DORIS2 EAU CHAUDE 722W BLC CENTRAL	500	1540	11	722	1	P.	-	188,62 €
ATL 850293	RSS DORIS2 EAU CHAUDE 481W BLC CENTRAL	500	1047	7	481	1	P.	-	157,18 €
ATL 850292	RSS DORIS2 EAU CHAUDE 943W BLC COLLECT	500	1785	13	943	1	P.	-	221,14 €
ATL 850291	RSS DORIS2 EAU CHAUDE 722W BLC COLLECT	500	1540	11	722	1	P.	-	188,62 €
ATL 850289	RSS DORIS2 EAU CHAUDE 481W BLC COLLECT	500	1047	7	481	1	P.	-	157,18 €
ATL 850288	RSS DORIS2 EAU CHAUDE 722W ANTHR CENTRAL	500	1540	11	722	1	P.	-	285,09 €
ATL 850287	RSS DORIS2 EAU CHAUDE 722W GRAPH CENTRAL	500	1540	11	722	1	P.	-	285,09 €
ATL 850286	RSS DORIS2 EAU CHAUDE 722W NOIR CENTRAL	500	1540	11	722	1	P.	-	285,09 €
ATL 850285	RSS DORIS2 EAU CHAUDE 722W CARAT CENTRAL	500	1540	11	722	1	P.	-	285,09 €
ATL 850284	RSS DORIS2 EAU CHAUDE 722W TAUPE CENTRAL	500	1540	11	722	1	P.	-	285,09 €
ATL 850283	RSS DORIS2 EAU CHAUDE 722W PRUNE CENTRAL	500	1540	11	722	1	P.	-	285,09 €
ATL 850282	RSS DORIS2 EAU CHAUDE 722W POMME CENTRAL	500	1540	11	722	1	P.	-	285,09 €
ATL 850281	RSS DORIS2 EAU CHAUDE 722W ROUGE CENTRAL	500	1540	11	722	1	P.	-	285,09 €
ATL 850280	RSS DORIS2 EAU CHAUDE 722W ANTH COLLECT	500	1540	11	722	1	P.	-	285,09 €
ATL 850279	RSS DORIS2 EAU CHAUDE 722W GRAPH COLLECT	500	1540	11	722	1	P.	-	285,09 €
ATL 850278	RSS DORIS2 EAU CHAUDE 722W CARAT COLLECT	500	1540	11	722	1	P.	-	285,09 €
ATL 850277	RSS DORIS2 EAU CHAUDE 722W NOIR COLLEC	500	1540	11	722	1	P.	-	285,09 €
ATL 850276	RSS DORIS2 EAU CHAUDE 722W TAUPE COLLECT	500	1540	11	722	1	P.	-	285,09 €
ATL 850275	RSS DORIS2 EAU CHAUDE 722W PRUNE COLLECT	500	1540	11	722	1	P.	-	285,09 €
ATL 850274	RSS DORIS2 EAU CHAUDE 722W POMME COLLECT	500	1540	11	722	1	P.	-	285,09 €
ATL 850271	RSS DORIS2 EAU CHAUDE 722W ROUGE COLLECT	500	1540	11	722	1	P.	-	285,09 €

### 2012 EAU CHAUDE



Un appareil simple et pratique  
4 puissances afin de s'adapter à toutes  
les superficies de salles de bains

- Choix entre raccords centrés ou sur collecteurs (entraxe 50 mm)
- Installation simple et rapide grâce au système 3 fixations

Référence	Désignation	Couleur	Largeur (mm)	Hauteur (mm)	Poids (kg)	Multiple de vente	Unité fact.	DEEE HT	PU HT
ATL 833426	2012 EC 0408W BLC RAC.CENT	blanc	500	920	6	1	P.	-	132,53 €
✓ ATL 831426	2012 EC 0408W BLC RAC.COLL	blanc	500	920	6	1	P.	-	121,75 €
✓ ATL 833619	2012 EC 0609W BLC RAC.CENT	blanc	500	1375	8	1	P.	-	144,38 €
✓ ATL 831619	2012 EC 0609W BLC RAC.COLL	blanc	500	1375	8	1	P.	-	132,53 €
✓ ATL 833849	2012 EC 0844W BLC RAC.CENT	blanc	550	1703	11,2	1	P.	-	165,93 €
✓ ATL 831849	2012 EC 0844W BLC RAC.COLL	blanc	550	1703	11,2	1	P.	-	155,15 €
✓ ATL 833950	2012 EC 0942W BLC RAC.CENT	blanc	600	1703	13	1	P.	-	188,55 €
✓ ATL 831950	2012 EC 0942W BLC RAC.COLL	blanc	600	1703	13	1	P.	-	177,78 €

Caractéristiques techniques, Conditionnement, Multiple de vente, Unité de facturation, visuels, Euroclasse, DEEE HT, PU HT en Euros et hors DEEE et Eco-mobilier; donnés à titre indicatif et susceptibles de modifications sans préavis.  
ils ne nous engageant qu'après confirmation expresse. Les prix unitaires indiqués sont ceux des réseaux COAXEL, REXEL et SCT, ils ne s'appliquent pas pour le réseau ESPACE ELEC.

Pour plus d'informations, consultez votre agence habituelle ou connectez-vous sur notre site internet rexel.fr - N.C-nous consulter.

✓ Produit stocké

# SÈCHES-SERVIETTES MIXTES

## REGATE

ACOVA



Le mixte combine deux systèmes de chauffage, le sèche-serviettes de chauffage central et le sèche-serviettes électrique indépendant.

Extra-plat, il se glisse aisément dans les espaces exigus.

Chaleur à la carte : en période de chauffe, utilisation en chauffage central et pendant l'intersaison, lorsque la chaudière est arrêtée, le mixte fait appel à son mode de chauffage électrique avec le confort de sa régulation radiofréquence programmable.

Lorsqu'il fonctionne en mode électrique, le Régate devient connectable via le programmeur Acova Heatzy. Disponible dans les 50 couleurs Acova.

Référence	Désignation	Couleur	Largeur (mm)	Hauteur (mm)	Poids (kg)	Puissance CHAHYD (W)	Multiple de vente	Unité fact.	DEEE HT	PU HT
<b>ACA ASX-126-050/GF</b>	REGATE Mixte 583/600W	existe en 50 couleurs	500	1279	15,2	583+600	1	P.	1,67 €	964,76 €
<b>ACA ASX-148-050/GF</b>	REGATE Mixte 691/900W	existe en 50 couleurs	500	1501	18	691+900	1	P.	1,67 €	1102,74 €
<b>ACA ASX-185-080/GF</b>	REGATE Mixte 980/1200W	existe en 50 couleurs	600	1871	25	980+1200	1	P.	1,67 €	1495,24 €

## CALA

ACOVA



Le mixte combine deux systèmes de chauffage, le sèche-serviettes de chauffage central et le sèche-serviettes électrique.

Chaleur à la carte : en période de chauffe, utilisation en chauffage central et pendant l'intersaison, lorsque la chaudière est arrêtée, le mixte fait appel à son mode de chauffage électrique avec le confort de sa régulation radiofréquence programmable.

Lorsqu'il fonctionne en mode électrique, le Cala devient connectable via le programmeur Acova Heatzy. Disponible dans les 50 couleurs Acova.

Référence	Désignation	Couleur	Largeur (mm)	Hauteur (mm)	Poids (kg)	Puissance CHAHYD (W)	Multiple de vente	Unité fact.	DEEE HT	PU HT
<b>ACA ALN-112-050/GF</b>	CALA Mixte 612/600W	existe en 50 couleurs	496	1184	12,5	612+600	1	P.	1,67 €	586,92 €
<b>ACA ALN-168-050/GF</b>	CALA Mixte 880/600W	existe en 50 couleurs	496	1704	18,1	880+600	1	P.	1,67 €	628,23 €
<b>ACA ALN-176-050/GF</b>	CALA Mixte 973/900W	existe en 50 couleurs	496	1784	19,9	973+900	1	P.	1,67 €	643,96 €

# ROBINETS THERMOSTATIQUES CONNECTÉS

## NETATMO BY STARCK®

NETATMO

Réalisez encore plus d'économies d'énergie

Ajustez votre température de confort pièce par pièce et choisissez le moment et les pièces que vous souhaitez chauffer.

Complétez votre installation de chauffage connecté Netatmo avec la Tête Thermostatique intelligente et réalisez encore plus d'économies d'énergie grâce au planning adapté pièce par pièce.

Référence	Désignation	Multiple de vente	Unité fact.	DEEE HT	PU HT	
✓ <b>NTT NVP-FR</b>	Têtes Thermostatiques Intelligentes - pack pour chauffage collectif Le pack comprend : 2 Têtes Thermostatiques Intelligentes 1 Relais 1 adaptateur secteur pour le Relais 2 x 6 adaptateurs radiateurs 2 x 4 adhésifs de couleur 2 x 2 piles AA 1 guide d'installation et 1 guide de choix des adaptateurs		1	P.	0,06 €	166,66 €
✓ <b>NTT NAV-FR</b>	Tête Thermostatique Additionnelle Complétez votre installation de chauffage connecté Netatmo avec la Tête Thermostatique Additionnelle. Le pack comprend : 1 Vanne Connectée pour Radiateur 6 adaptateurs radiateurs 4 adhésifs de couleur 2 piles AA 1 guide d'installation		1	P.	0,02 €	66,66 €

Caractéristiques techniques, Conditionnement, Multiple de vente, Unité de facturation, visuels, Euroclasse, DEEE HT, PU HT en Euros et hors DEEE et Eco-mobilier; donnés à titre indicatif et susceptibles de modifications sans préavis.   
ils ne nous engagent qu'après confirmation expresse. Les prix unitaires indiqués sont ceux des réseaux COAXEL, REXEL et SCT, ils ne s'appliquent pas pour le réseau ESPACE ELEC.

Pour plus d'informations, consultez votre agence habituelle ou connectez-vous sur notre site internet [rexel.fr](http://rexel.fr) - N.C-nous consulter.

✓ Produit stocké

COMPOSANTS DE MISE EN ŒUVRE

CHAUFFAGE BOIS

VANNES ET MOTEURS

TRAITEMENT DE L'EAU

OUTILLAGE, FIXATIONS, CONSOMMABLES PLOMBERIE

PRODUCTION D'ÉNERGIE PHOTOVOLTAÏQUE

ÉLECTRICITÉ  
CHAUFFAGE  
AIR  
DIGITAL

REXEL

EFFICACITÉ  
ÉNERGÉTIQUE

BOOSTEZ VOS VENTES  
AVEC



# VOTRE PRIME CEE

POUR L'INSTALLATION  
DE ROBINETS THERMOSTATIQUES <sup>(1)</sup>



ISOLATION



CHAUFFAGE



RÉGULATION

Offre Primexel valable jusqu'au 31/12/2020 \*

- 1 Avant toute signature de devis, inscrivez-vous sur [www.primexel.fr](http://www.primexel.fr) : c'est gratuit et sans engagement
- 2 Simulez votre prime CEE
- 3 Créez votre dossier travaux
- 4 La prime CEE vous est versée par chèque ou par virement\*\*

\*sauf changements réglementaires et barèmes  
\*\*vous devez verser au moins 25% du montant de la prime CEE à votre client sous forme de remise sur devis et facture

## BAR-TH-117

### Exemple pour un chantier\*

- Maison individuelle construite depuis plus de 2 ans
- Installation de 10 robinets thermostatiques

ZONES	Prime CEE <sup>(1)</sup>	Prime CEE <sup>(1)</sup> en cas de grande précarité énergétique
	H1 <sup>(2)</sup>	71,40 €
H2 <sup>(2)</sup>	58,80 €	117,60 €
H3 <sup>(2)</sup>	39,06 €	78,12 €
H3 <sup>(2)</sup> CORSE	78,12 €	117,18 €

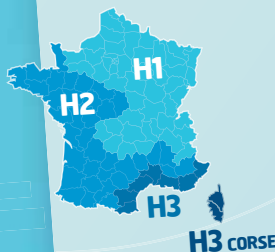

(1) Voir conditions d'éligibilité sur [www.primexel.fr](http://www.primexel.fr)

(2) Départements de la zone H1 : 01, 02, 03, 05, 08, 10, 14, 15, 19, 21, 23, 25, 27, 28, 38, 39, 42, 43, 45, 51, 52, 54, 55, 57, 58, 59, 60, 61, 62, 63, 67, 68, 69, 70, 71, 73, 74, 75, 76, 77, 78, 80, 87, 88, 89, 90, 91, 92, 93, 94, 95.

Départements de la zone H2 : 04, 07, 09, 12, 16, 17, 18, 22, 24, 26, 29, 31, 32, 33, 35, 36, 37, 40, 41, 44, 46, 47, 48, 49, 50, 53, 56, 64, 65, 72, 79, 81, 82, 84, 85, 86.

Départements de la zone H3 : 06, 11, 13, 30, 34, 66, 83.

Départements de la zone H3 Corse : 2A, 2B.

Pour plus d'informations, rendez-vous sur









[www.primexel.fr](http://www.primexel.fr)

L'énergie est notre avenir, économisons-la !



2018 - Économie d'Énergie, 67 Boulevard Bessières, 75017 Paris. SAS au capital de 1.000.000 d'euros - RCS PARIS 499 388 544 REXEL France, 13 bd du Fort de Vaux, CS 60002, 75828 Paris cedex 17. SAS au capital de 41.940.672 d'euros - RCS PARIS 309 304 616

# ROBINETS THERMOSTATIQUES

## SIEMENS

Référence	Désignation		Multiple de vente	Unité fact.	DEEE HT	PU HT
✓ SBA BPZ:RTN516	Tête thermostatique vanne radiateur RTN516 Pour la régulation autonome de la température ambiante, en association avec les vannes de radiateur VDN.. / VEN.. / VUN.. ou les mini vannes combinées VPD.. / VPE.. Réglage de consigne par poignée rotative. Exécution avec position fermée et position hors-gel. Cavaliers pour limitation minimale ou maximale ou blocage de la consigne.		1	P.	0,01 €	15,81 €
SBA BPZ:RTN71	Tête thermostatique avec sonde déportée RTN71 Pour la régulation autonome de la température ambiante, en association avec les vannes de radiateur VDN.. / VEN.. / VUN.. ou les mini vannes combinées VPD.. / VPE.. Réglage de consigne par poignée rotative. Exécution avec position fermée et position hors-gel. Cavaliers pour limitation minimale ou maximale ou blocage de la consigne.		1	P.	0,02 €	60,39 €
SBA BPZ:RTN81	Tête thermostatique commande à distance RTN81 Pour la régulation autonome de la température ambiante, en association avec les vannes de radiateur VDN.. / VEN.. / VUN.. ou les mini vannes combinées VPD.. / VPE.. Réglage de consigne par poignée rotative. Exécution avec position fermée et position hors-gel. Cavaliers pour limitation minimale ou maximale ou blocage de la consigne.		1	P.	0,02 €	65,30 €
SBA BPZ:ADN10	Té de réglage PN10 DN10 kvs 0..1,8 ADN10 Réduction du débit pour l'équilibrage hydraulique et isolement en cas de démontage / échange du radiateur.		1	P.	-	11,45 €
✓ SBA BPZ:ADN15	Té de réglage PN10 DN15 kvs 0..2,5 ADN15 Réduction du débit pour l'équilibrage hydraulique et isolement en cas de démontage / échange du radiateur.		1	P.	-	12,03 €
SBA BPZ:ADN20	Té de réglage PN10 DN20 kvs 0..3,0 ADN20 Réduction du débit pour l'équilibrage hydraulique et isolement en cas de démontage / échange du radiateur.		1	P.	-	16,10 €
SBA BPZ:AEN10	Coude de réglage PN10 DN10 kvs 0..1,8 AEN10 Réduction du débit pour l'équilibrage hydraulique et isolement en cas de démontage / échange du radiateur.		1	P.	-	12,22 €
✓ SBA BPZ:AEN15	Coude de réglage PN10 DN15 kvs 0..2,5 AEN15 Réduction du débit pour l'équilibrage hydraulique et isolement en cas de démontage / échange du radiateur.		1	P.	-	12,84 €
SBA BPZ:AEN20	Coude de réglage PN10 DN20 kvs 0..3,0 AEN20 Réduction du débit pour l'équilibrage hydraulique et isolement en cas de démontage / échange du radiateur.		1	P.	-	17,19 €
SBA BPZ:ATN2	Protection anti-vandalisme RTN.. ATN2 Convient pour les têtes thermostatiques RTN51..		1	P.	-	4,98 €
SBA BPZ:ATN4	Commande manuelle VEN/VDN/VUN ATN4 Réglage manuel de la course des vannes VEN.., VDN.. et VUN..		1	P.	-	1,59 €
SBA BPZ:VUN210	Vanne radiateur équer. inverse PN10 DN10 VUN210 Vanne thermostatizable, pour la régulation de la température ambiante par limitation du débit sur installations de chauffage bitube.		1	P.	-	15,70 €
✓ SBA BPZ:VUN215	Vanne radiateur équer. inverse PN10 DN15 VUN215 Vanne thermostatizable, pour la régulation de la température ambiante par limitation du débit sur installations de chauffage bitube.		1	P.	-	18,10 €

## SIEMENS

Référence	Désignation		Multiple de vente	Unité fact.	DEEE HT	PU HT
✓ SBA BPZ:VDN210	Vanne radiateur droite PN10 DN10 VDN210 Vanne thermostatizable, pour la régulation de la température ambiante par limitation du débit sur installations de chauffage bitube.		1	P.	-	14,39 €
✓ SBA BPZ:VDN215	Vanne radiateur droite PN10 DN15 VDN215 Vanne thermostatizable, pour la régulation de la température ambiante par limitation du débit sur installations de chauffage bitube.		1	P.	-	16,46 €
✓ SBA BPZ:VDN220	Vanne radiateur droite PN10 DN20 VDN220 Vanne thermostatizable, pour la régulation de la température ambiante par limitation du débit sur installations de chauffage bitube.		1	P.	-	24,09 €
SBA BPZ:VEN210	Vanne radiateur équerre PN10 DN10 VEN210 Vanne thermostatizable, pour la régulation de la température ambiante par limitation du débit sur installations de chauffage bitube.		1	P.	-	14,39 €
✓ SBA BPZ:VEN215	Vanne radiateur équerre PN10 DN15 VEN215 Vanne thermostatizable, pour la régulation de la température ambiante par limitation du débit sur installations de chauffage bitube.		1	P.	-	16,46 €
✓ SBA BPZ:VEN220	Vanne radiateur équerre PN10 DN20 VEN220 Vanne thermostatizable, pour la régulation de la température ambiante par limitation du débit sur installations de chauffage bitube.		1	P.	-	24,09 €

Caractéristiques techniques, Conditionnement, Multiple de vente, Unité de facturation, visuels, Euroclasse, DEEE HT, PU HT en Euros et hors DEEE et Eco-mobilier; donnés à titre indicatif et susceptibles de modifications sans préavis.   
 ils ne nous engageant qu'après confirmation expresse. Les prix unitaires indiqués sont ceux des réseaux COAXEL, REXEL et SCT, ils ne s'appliquent pas pour le réseau ESPACE ELEC.   
 Pour plus d'informations, consultez votre agence habituelle ou connectez-vous sur notre site internet rexel.fr - N.C-nous consulter.

✓ Produit stocké

COMPOSANTS DE MISE EN ŒUVRE

CHAUFFAGE BOIS

VANNES ET MOTEURS

TRAITEMENT DE L'EAU

OUTILLAGE, FIXATIONS, CONSOMMABLES PLOMBERIE

PRODUCTION D'ÉNERGIE PHOTOVOLTAÏQUE

## ÉMETTEURS EAU CHAUDE

## ROBINETS THERMOSTATIQUES

## TETE THERMOSTATIQUE SENSO

COMAP

Référence	Désignation	Multiple de vente	Unité fact.	DEEE HT	PU HT
✓ <b>CMP R100000</b>	SENSO TETE THERMOSTATIQUE ELEMENT LIQUIDE M28X1,5	1	P.	-	35,06 €
✓ <b>CMP R100100</b>	SENSO RI TETE THERMOSTATIQUE ELEMENT LIQUIDE M30X1,5	1	P.	-	35,06 €

## RTH CHANTIER

COMAP

Référence	Désignation	Multiple de vente	Unité fact.	DEEE HT	PU HT
✓ <b>CMP 955003</b>	955 INSERT THERMOSTATIQUE A KV REGLABLE PO/RI 1/2' TYPE LONG	1	P.	-	41,63 €

## ROBINET MANUEL

COMAP

Référence	Désignation	Multiple de vente	Unité fact.	DEEE HT	PU HT
✓ <b>CMP 418203</b>	418U ROBINET MANUEL SIMPLE REGLAGE EUROSAR EQUERRE 3/8'	1	P.	-	19,74 €
✓ <b>CMP 418204</b>	418U ROBINET MANUEL SIMPLE REGLAGE EUROSAR EQUERRE 1/2'	1	P.	-	23,38 €
✓ <b>CMP 419203</b>	419U ROBINET MANUEL SIMPLE REGLAGE EUROSAR DROIT 3/8'	1	P.	-	22,18 €
✓ <b>CMP 419204</b>	419U ROBINET MANUEL SIMPLE REGLAGE EUROSAR DROIT 1/2'	1	P.	-	26,26 €
✓ <b>CMP 942000</b>	942 CARTOUCHE MANUELLE TYPE LONG 1/2'	1	P.	-	28,13 €

## RACCORDS MECANIQUES

COMAP

Référence	Désignation	Multiple de vente	Unité fact.	DEEE HT	PU HT
✓ <b>CMP 825221</b>	82SP RAC COMP PR ROB/TUB PEX M22-12X1,1	1	P.	-	6,12 €
✓ <b>CMP 825261</b>	82SP RAC COMP PR ROB/TUB PEX M22-16X1,5	1	P.	-	6,05 €
✓ <b>CMP 835221</b>	83SP RAC COMP PR ROB/TUB PEX M22-12X1,1	1	P.	-	6,32 €
✓ <b>CMP 835261</b>	83SP RAC COMP PR ROB/TUB PEX M22-16X1,5	1	P.	-	6,32 €
✓ <b>CMP 839516</b>	839 RAC COMP SKIN M22-16X2	1	P.	-	6,85 €
✓ <b>CMP A731001001</b>	83SPE RAC COMP PEX 3/4E 16X1,5	1	P.	-	7,34 €
✓ <b>CMP A731002001</b>	83SPE RAC COMP PEX/SKIN 3/4E 16X2	1	P.	-	7,65 €

Caractéristiques techniques, Conditionnement, Multiple de vente, Unité de facturation, visuels, Euroclasse, DEEE HT, PU HT en Euros et hors DEEE et Eco-mobilier; donnés à titre indicatif et susceptibles de modifications sans préavis.   
 ils ne nous engagent qu'après confirmation expresse. Les prix unitaires indiqués sont ceux des réseaux COAXEL, REXEL et SCT, ils ne s'appliquent pas pour le réseau ESPACE ELEC.





Pour plus d'informations, consultez votre agence habituelle ou connectez-vous sur notre site internet rexel.fr - N.C.=nous consulter.

✓ Produit stocké







## RACCORD DE REGLAGE

COMAP

Référence	Désignation		Multiple de vente	Unité fact.	DEEE HT	PU HT
✓ <b>CMP 428303</b>	3428 RACCORD DE REGLAGE A MEMOIRE, EQUERRE A VISSER 3/8		1	P.	-	14,40 €
✓ <b>CMP 428304</b>	3428 RACCORD DE REGLAGE A MEMOIRE, EQUERRE A VISSER 1/2		1	P.	-	17,27 €
✓ <b>CMP 429303</b>	3429 RACCORD DE REGLAGE A MEMOIRE, DROIT A VISSER 3/8		1	P.	-	15,83 €
✓ <b>CMP 429304</b>	3429 RACCORD DE REGLAGE A MEMOIRE, DROIT A VISSER 1/2		1	P.	-	19,30 €
✓ <b>CMP 960100AF</b>	960 MODULE DROIT BITUBE F3/4-M22		1	P.	-	34,66 €
✓ <b>CMP 965100AF</b>	965 MODULE EQUERRE BITUBE F3/4-M22		1	P.	-	35,88 €



## CORPS THERMOSTATIQUE

COMAP

Référence	Désignation		Multiple de vente	Unité fact.	DEEE HT	PU HT
✓ <b>CMP F12020COM</b>	VARIOCO RTH A CONNEXION CENTRALE M30 3/4"E- F 1/2"		1	P.	-	75,64 €
✓ <b>CMP R807603</b>	908-R807 CORPS THERMOSTATIQUE KV FIXE EQ INVERSE M28 3/8' FE		1	P.	-	26,89 €
✓ <b>CMP R807604</b>	908-R807 CORPS THERMOSTATIQUE KV FIXE EQ INVERSE M28 1/2' FE		1	P.	-	28,21 €
✓ <b>CMP R808603</b>	R808 CORPS THERMOSTATIQUE KV FIXE EQ M28 3/8' FEMELLE		1	P.	-	24,79 €
✓ <b>CMP R808604</b>	R808 CORPS THERMOSTATIQUE KV FIXE EQ M28 1/2' FEMELLE		1	P.	-	25,59 €
✓ <b>CMP R809603</b>	R809 CORPS THERMOSTATIQUE KV FIXE DT M28 3/8' FEMELLE		1	P.	-	25,65 €
✓ <b>CMP R809604</b>	R809 CORPS THERMOSTATIQUE KV FIXE DT M28 1/2' FEMELLE		1	P.	-	26,26 €
✓ <b>CMP R868403B</b>	R868 AUTOSAR EQ M30 2JT 3/8		1	P.	-	54,24 €
✓ <b>CMP R869403B</b>	R869 AUTOSAR DROIT M30 2JT 3/8		1	P.	-	54,24 €
<b>CMP R867403B</b>	R867 AUTOSAR ÉQUERRE INVERSE M30 2JT 3/8				-	N.C
✓ <b>CMP R868404B</b>	R868 AUTOSAR EQ M30 2JT 1/2		1	P.	-	52,69 €
✓ <b>CMP R869404B</b>	R869 AUTOSAR DROIT M30 2JT 1/2		1	P.	-	52,69 €
<b>CMP R867404B</b>	R867 AUTOSAR EQUERRE INVERSE M30 2JT 1/2				-	N.C
<b>CMP 558012N</b>	558PS KIT HYDRO DOUBL OU TRIPLE PANN. A SERTIR 1/2-M30 TUBE PER 12				-	N.C
<b>CMP 558112N</b>	CS58PS KIT HYDRO SIMPLE PANN. A SERTIR 1/2-M30 POUR TUBE PER 12				-	N.C

## ACCESSOIRES

COMAP

Référence	Désignation		Multiple de vente	Unité fact.	DEEE HT	PU HT
✓ <b>CMP 582500</b>	5825 BAGUE D'INVOLABILITE M28		1	P.	-	4,94 €
✓ <b>CMP L140001001</b>	506 COMMANDE MANUELLE M28 ET M30 X 1,5		1	P.	-	3,86 €
✓ <b>CMP 803701</b>	WS Tete TH sonde int cire M28		1	P.	-	16,97 €

Caractéristiques techniques, Conditionnement, Multiple de vente, Unité de facturation, visuels, Euroclasse, DEEE HT, PU HT en Euros et hors DEEE et Eco-mobilier; donnés à titre indicatif et susceptibles de modifications sans préavis, ils ne nous engagent qu'après confirmation expresse. Les prix unitaires indiqués sont ceux des réseaux COAXEL, REXEL et SCT, ils ne s'appliquent pas pour le réseau ESPACE ELEC.

Pour plus d'informations, consultez votre agence habituelle ou connectez-vous sur notre site internet rexel.fr - N.C-nous consulter.

✓ Produit stocké

COMPOSANTS DE MISE EN ŒUVRE

CHAUFFAGE BOIS

VANNES ET MOTEURS









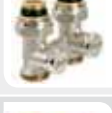

TRAITEMENT DE L'EAU

OUTILLAGE, FIXATIONS, CONSOMMABLES PLOMBERIE

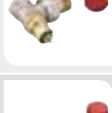
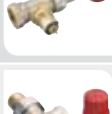
PRODUCTION D'ÉNERGIE PHOTOVOLTAÏQUE

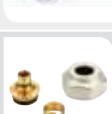
## ÉMETTEURS EAU CHAUDE ROBINETS THERMOSTATIQUES

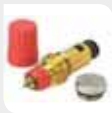
*Danfoss*

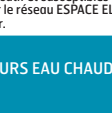
Référence	Désignation		Multiple de vente	Unité fact.	DEEE HT	PU HT
✓ DFS 003L0123	RLV-S 15 Coude de réglage 1/2 équerre		1	P.	-	9,70 €
✓ DFS 003L0124	RLV-S 15 Té de réglage 1/2		1	P.	-	9,70 €
✓ DFS 003L0220	RLV-KS Repartiteur droit pour radiateur 1/2 F		1	P.	-	21,40 €
✓ DFS 003L0222	RLV-KS Repartiteur équerre pour radiateur 1/2 F		1	P.	-	21,40 €
✓ DFS 013G0013	RA-N 15 Corps équerre 1/2, réglable		1	P.	-	22,91 €
✓ DFS 013G0014	RA-N 15 Corps droit 1/2, réglable		1	P.	-	22,91 €
✓ DFS 013G0153	RA-N 15 Équerre inversé 1/2, réglable		1	P.	-	25,73 €
✓ DFS 013G2920	RA 2920 Tête thermostatique renforcée pour collectivités		1	P.	-	37,58 €
✓ DFS 013G2990	RA 2990 tête thermostatique technologie gaz		1	P.	-	34,97 €
✓ DFS 013G4157	Raccord à visser pour tube PER 16x1,5		1	P.	-	7,34 €
✓ DFS 013G5002	Volant manuel blanc pour corps RA		1	P.	-	4,60 €
✓ DFS 013G5014	Tête thermostatique RAW 5014, Vt 0,2		1	P.	-	24,95 €
✓ DFS 013G7270	Insert droit +1 bouchon		1	P.	-	14,89 €
✓ DFS 013G7370	Insert droit seul		1	P.	-	13,82 €

Caractéristiques techniques, Conditionnement, Multiple de vente, Unité de facturation, visuels, Euroclasse, DEEE HT, PU HT en Euros et hors DEEE et Eco-mobilier; donnés à titre indicatif et susceptibles de modifications sans préavis. is ne nous engageant qu'après confirmation expresse. Les prix unitaires indiqués sont ceux des réseaux COAXEL, REXEL et SCT, ils ne s'appliquent pas pour le réseau ESPACE ELEC.

Pour plus d'informations, consultez votre agence habituelle ou connectez-vous sur notre site internet rexel.fr - N.C.=nous consulter.

✓ Produit stocké

Référence	Désignation		Multiple de vente	Unité fact.	DEEE HT	PU HT
✓ DFS 003L1836	Robinet manuel équerre 1/2"		1	P.	-	11,39 €
DFS 003L1838	Robinet manuel droit 1/2"		1	P.	-	12,12 €
DFS 003Z3171	Kit pour installation CIC avec vanne de pression différentielle type AB-PM DN15.		1	P.	-	348,34 €
DFS 003Z3173	Kit pour installation CIC avec vanne de pression différentielle type AB-PM DN20.		1	P.	-	368,24 €
DFS 01362290	Kit hydrocablé 45mm. RA-N eq inv + RLV pour PER 12mm. A sertir, avec joint torique		1	P.	-	45,04 €
✓ DFS 01362291	Kit hydrocablé 45mm. RA-N eq inv + RLV pour PER 16mm. A sertir, avec joint torique		1	P.	-	45,04 €
DFS 01362292	Kit hydrocablé 75mm. RA-N eq inv + RLV pour PER 12mm. A sertir, avec joint torique		1	P.	-	45,04 €
✓ DFS 01362293	Kit hydrocablé 75mm. RA-N eq inv + RLV pour PER 16mm. A sertir, avec joint torique		1	P.	-	45,04 €
DFS 01362294	Kit hydrocablé 45mm. RA-N eq inv + RLV pour PER 12mm. A glisser, avec joint torique		1	P.	-	41,23 €
✓ DFS 01362295	Kit hydrocablé 75mm. RA-N eq inv + RLV pour PER 12mm. A glisser, avec joint torique.		1	P.	-	41,23 €
✓ DFS 01365013	RAW-K 5013, tête thermostatique raccord M30x1,5		1	P.	-	20,19 €
✓ DFS 01461001	Tête thermostatique électronique Danfoss Eco Bluetooth.		1	P.	-	54,40 €

Référence	Désignation		Multiple de vente	Unité fact.	DEEE HT	PU HT
✓ SHE 1246-15	ROBINET VIDANGE ORIENTABLE 15/21		1	P.	-	3,60 €
✓ SHE 1252-12-15	REDUCTION NICKELÉE M 1/2 F3/8		1	P.	-	1,82 €
✓ SHE 220	TETE THERMOSTATIQUE SEULE		1	P.	-	20,08 €
SHE 230	TETE THERMOSTATIQUE LIQUIDE		1	P.	N.C	N.C

Caractéristiques techniques, Conditionnement, Multiple de vente, Unité de facturation, visuels, Euroclasse, DEEE HT, PU HT en Euros et hors DEEE et Eco-mobilier: donnés à titre indicatif et susceptibles de modifications sans préavis, ils ne nous engagent qu'après confirmation expresse. Les prix unitaires indiqués sont ceux des réseaux COAXEL, REXEL et SCT, ils ne s'appliquent pas pour le réseau ESPACE ELEC.

Pour plus d'informations, consultez votre agence habituelle ou connectez-vous sur notre site internet rexel.fr - N.C-nous consulter.

✓ Produit stocké

## ÉMETTEURS EAU CHAUDE

## ROBINETS THERMOSTATIQUES



Référence	Désignation		Multiple de vente	Unité fact.	DEEE HT	PU HT
✓ SHE 241	TETE THERMOSTATIQUE CHROMEE LIQUIDE		1	P.	-	50,48 €
✓ SHE 285-12N	COUDE DE REGLAGE NICKELE 12/17		1	P.	-	8,56 €
✓ SHE 285-15N	COUDE DE REGLAGE NICKELE 15/21		1	P.	-	8,15 €
✓ SHE 285-20N	COUDE DE REGLAGE NICKELE 20/27		1	P.	-	23,00 €
✓ SHE 286-12N	TE DE REGLAGE NICKELE 3/8		1	P.	-	9,78 €
✓ SHE 286-15N	TE DE REGLAGE NICKELE 1/2		1	P.	-	10,72 €
✓ SHE 286-20N	TE DE REGLAGE NICKELE 3/4		1	P.	-	24,82 €
✓ SHE 450-15	CORPS THERMOSTATISABLE EQUERRE F 15/21		1	P.	-	23,12 €
✓ SHE 450-20	CORPS THERMOSTATISABLE EQUERRE F 20/27		1	P.	-	32,06 €
✓ SHE 455-12	CORPS THERMOSTATISABLE DROIT F 12/17		1	P.	-	19,89 €
✓ SHE 455-15	CORPS THERMOSTATISABLE DROIT F 15/21		1	P.	-	24,48 €
✓ SHE 455-20	CORPS THERMOSTATISABLE DROIT F 20/27		1	P.	-	34,79 €
✓ SHE 460-15	CORPS THERMOST. EQUERRE INV. F 15/21		1	P.	-	28,95 €

## TUBE PER

## TUBE PER NU



Référence	Désignation		Multiple de vente	Unité fact.	DEEE HT	PU HT
✓ CMP B612001003	TUBE PER NU ROUGE 16X1,5 - 200M AU METRE		200	M.	-	1,44 €
✓ CMP B612001004	TUBE PER NU ROUGE 16X1,5 - 240M AU METRE		240	M.	-	1,44 €

## TUBE PER GAINE



Référence	Désignation		Multiple de vente	Unité fact.	DEEE HT	PU HT
✓ CMP B622004001	TUBE PER GAINÉ ROUGE 12X1,1 - 100M AU METRE		100	M.	-	1,39 €
✓ CMP B622001002	TUBE PER GAINÉ ROUGE 16X1,5 - 100M AU METRE		100	M.	-	1,84 €
✓ CMP B622002001	TUBE PER GAINÉ ROUGE 20X1,9 - 50M AU METRE		50	M.	-	2,74 €

Caractéristiques techniques, Conditionnement, Multiple de vente, Unité de facturation, visuels, Euroclasse, DEEE HT, PU HT en Euros et hors DEEE et Eco-mobilier; donnés à titre indicatif et susceptibles de modifications sans préavis. is ne nous engageant qu'après confirmation expresse. Les prix unitaires indiqués sont ceux des réseaux COAXEL, REXEL et SCT, ils ne s'appliquent pas pour le réseau ESPACE ELEC.

Pour plus d'informations, consultez votre agence habituelle ou connectez-vous sur notre site internet rexel.fr - N.C.=nous consulter.

✓ Produit stocké



Référence	Désignation	Multiple de vente	Unité fact.	DEEE HT	PU HT
✓ <b>CMP B613001002</b>	TUBE PER BAO ROUGE 16X1,5 - 120M AU METRE	120	M.	-	2,63 €
✓ <b>CMP B613001004</b>	TUBE PER BAO ROUGE 16X1,5 - 240M AU METRE	240	M.	-	2,63 €

**JANO**  
by ELYDAN

Référence	Désignation	Multiple de vente	Unité fact.	DEEE HT	PU HT
✓ <b>JAN 15041</b>	TUBE PE-XA D 16 X 1,5 C.120M	120	M.	-	1,06 €
✓ <b>JAN 15043</b>	TUBE PE-XA D 16 X 1,5 C.240M	240	M.	-	1,06 €
✓ <b>JAN 15045</b>	TUBE PE-XA D 20 X 2,0 C.200M	200	M.	-	1,80 €
✓ <b>JAN 15205</b>	HYDROCABLE PE-XA 10X12 D22R 100M	100	M.	-	1,54 €
✓ <b>JAN 15206</b>	HYDROCABLE PE-XA 13X16 D26R 100M	100	M.	-	1,94 €
✓ <b>JAN 15207</b>	HYDROCABLE PE-XA 16X20 D32R 50M	50	M.	-	3,12 €

### CRÉDIT BAIL AVEC OPTION D'ACHAT, POUR ACQUISITION DE VOS ÉQUIPEMENTS



› Financement de vos équipements à partir de 300 € HT (outillage, mesure, matériel de chantier, informatique...)

› Vous préservez votre trésorerie  
› Pas d'endettement supplémentaire  
› Option d'achat en fin de contrat 15 € HT.

## PINCES À SERTIR

### INSERTS POUR MACHINES A SERTIR

Référence	Désignation	Multiple de vente	Unité fact.	DEEE HT	PU HT
✓ <b>CMP 7023016</b>	INSERT TH 16	1	P.	-	N.C
✓ <b>CMP 7023020</b>	INSERT TH 20	1	P.	-	N.C
✓ <b>CMP 7023026</b>	INSERT TH 26	1	P.	-	N.C
✓ <b>CMP 7023032</b>	INSERT THL 32	1	P.	-	N.C
<b>CMP 7025012</b>	INSERT V 12	1	P.	-	N.C
<b>CMP 7025014</b>	INSERT V 14	1	P.	-	N.C
✓ <b>CMP 7025016</b>	INSERT V 16	1	P.	-	N.C
<b>CMP 7025018</b>	INSERT V 18	1	P.	-	N.C
<b>CMP 7025022</b>	INSERT V 22	1	P.	-	N.C
<b>CMP 7025028</b>	INSERT V 28	1	P.	-	N.C

Caractéristiques techniques, Conditionnement, Multiple de vente, Unité de facturation, visuels, Euroclasse, DEEE HT, PU HT en Euros et hors DEEE et Eco-mobilier; donnés à titre indicatif et susceptibles de modifications sans préavis, ils ne nous engagent qu'après confirmation expresse. Les prix unitaires indiqués sont ceux des réseaux COAXEL, REXEL et SCT, ils ne s'appliquent pas pour le réseau ESPACE ELEC.

Pour plus d'informations, consultez votre agence habituelle ou connectez-vous sur notre site internet rexel.fr - N.C-nous consulter.

✓ Produit stocké

## ÉMETTEURS EAU CHAUDE

## PINCES À SERTIR

## INSERTS POUR MACHINES A SERTIR

COMAP

Référence	Désignation	Multiple de vente	Unité fact.	DEEE HT	PU HT
✓ <b>CMP 7030020</b>	BOITE AVEC INSERTS V 14 - 16 - 22 - 28	1	P.	-	N.C
✓ <b>CMP 7030031</b>	BOITE AVEC INSERTS TH 16 - 20 - 26	1	P.	-	N.C

## MACHINES A SERTIR

COMAP

Référence	Désignation	Multiple de vente	Unité fact.	DEEE HT	PU HT
✓ <b>CMP 44035-12</b>	Kit NOVOPRESS ACO 102. Kit composé de la pince à sertir, d'une mâchoire mère, d'un chargeur et d'une batterie. INSERTS non compris. • Puissance absorbée 240W • Force nominale 19 kN • Hauteur 70 mm, longueur 319 mm avec batterie • Poids net 1,7 kg (avec batterie) • Diamètre maximum de sertissage, plastique : jusqu'à 32 mm, métal : jusqu'à 28 mm • Plages de température de fonctionnement de -10°C à +50°C	1	P.	1,04 €	N.C

## PLANCHER CHAUFFANT RAFRAICHISSANT

## TUBES POUR PLANCHERS

## TUBE PER NU

COMAP

Référence	Désignation	Multiple de vente	Unité fact.	DEEE HT	PU HT
✓ <b>CMP B612001006</b>	TUBE PER NU ROUGE 16X1,5 - 80M AU METRE	80	M.	-	1,45 €
✓ <b>CMP B612001001</b>	TUBE PER NU ROUGE 16X1,5 - 100M AU METRE	100	M.	-	1,44 €
✓ <b>CMP B612001002</b>	TUBE PER NU ROUGE 16X1,5 - 120M AU METRE	120	M.	-	1,44 €
✓ <b>CMP B612001003</b>	TUBE PER NU ROUGE 16X1,5 - 200M AU METRE	200	M.	-	1,44 €
✓ <b>CMP B612001004</b>	TUBE PER NU ROUGE 16X1,5 - 240M AU METRE	240	M.	-	1,44 €

## TUBE PER BAO

COMAP



Référence	Désignation	Multiple de vente	Unité fact.	DEEE HT	PU HT
✓ <b>CMP B613001002</b>	TUBE PER BAO ROUGE 16X1,5 - 120M AU METRE	120	M.	-	2,63 €
✓ <b>CMP B613001003</b>	TUBE PER BAO ROUGE 16X1,5 - 200M AU METRE	200	M.	-	2,70 €
✓ <b>CMP B613001004</b>	TUBE PER BAO ROUGE 16X1,5 - 240M AU METRE	240	M.	-	2,63 €

## TUBE PE XA D

JANO  
by ELYDOR

Référence	Désignation	Multiple de vente	Unité fact.	DEEE HT	PU HT
✓ <b>JAN 15041</b>	TUBE PE-XA D 16 X 1,5 C.120M	120	M.	-	1,06 €
✓ <b>JAN 15043</b>	TUBE PE-XA D 16 X 1,5 C.240M	240	M.	-	1,06 €
✓ <b>JAN 15045</b>	TUBE PE-XA D 20 X 2,0 C.200M	200	M.	-	1,80 €
✓ <b>JAN 15086</b>	TUBE PE-XA D 16 X 1,5 C.800M	800	M.	-	1,06 €

Caractéristiques techniques, Conditionnement, Multiple de vente, Unité de facturation, visuels, Euroclasse, DEEE HT, PU HT en Euros et hors DEEE et Eco-mobilier; donnés à titre indicatif et susceptibles de modifications sans préavis. is ne nous engageant qu'après confirmation expresse. Les prix unitaires indiqués sont ceux des réseaux COAXEL, REXEL et SCT, ils ne s'appliquent pas pour le réseau ESPACE ELEC.

✓ Produit stocké

Pour plus d'informations, consultez votre agence habituelle ou connectez-vous sur notre site internet rexel.fr - N.C=nous consulter.

## PERT

Roth

Référence	Désignation	Multiple de vente	Unité fact.	DEEE HT	PU HT
✓ OTH 1409020129	MAXIPRO AVEC BAO 13X16 COUR 120M	1	P.	-	154,37 €
✓ OTH 1409020130	MAXIPRO AVEC BAO 13X16 COUR 240M	1	P.	-	308,74 €
✓ OTH 1409020131	MAXIPRO AVEC BAO 13X16 COUR 600M	1	P.	-	771,84 €
✓ OTH 1409020123	MAXIPRO AVEC BAO diam20X1,9 COUR 200M	1	P.	-	353,76 €
✓ OTH 1409020134	X-PERT S5+ 13X17 COUR 240M	1	P.	-	477,58 €
✓ OTH 1409020136	X-PERT S5+ 13X17 COUR 600M	1	P.	-	1193,94 €



## TUBE PE-XA

Roth

Référence	Désignation	Multiple de vente	Unité fact.	DEEE HT	PU HT
✓ OTH 1409020742	TUBE NU PE-XA ROUGE 16 - 240 M	1	P.	-	224,32 €
✓ OTH 1409020743	TUBE NU PE-XA ROUGE 16 - 600 M	1	P.	-	560,79 €

## COLLECTEURS

### COLLECTEUR PCBT SYNTHÈSE

COMAP



Excellentes caractéristiques d'isolation thermique, prend en charge le chauffage et le refroidissement. Evite la condensation en rafraîchissement. Complètement modulaire, possibilité d'ajouter des groupes sur chantier si nécessaire. Installable dans n'importe quelle position on (très facile quand les tubes viennent du plafond, par exemple). Montage rapide, le collecteur est livré complètement pré-assemblé.

Référence	Désignation	Multiple de vente	Unité fact.	DEEE HT	PU HT
✓ CMP C321010001	K9000TP COLLECTEURS SYNTHÈ RTS & DEBITMETRE 1' - 2 CIRCUITS	1	P.	-	324,36 €
✓ CMP C321011001	K9000TP COLLECTEURS SYNTHÈ RTS & DEBITMETRE 1' - 3 CIRCUITS	1	P.	-	373,67 €
✓ CMP C321012001	K9000TP COLLECTEURS SYNTHÈ RTS & DEBITMETRE 1' - 4 CIRCUITS	1	P.	-	429,38 €
✓ CMP C321013001	K9000TP COLLECTEURS SYNTHÈ RTS & DEBITMETRE 1' - 5 CIRCUITS	1	P.	-	485,06 €
✓ CMP C321014001	K9000TP COLLECTEURS SYNTHÈ RTS & DEBITMETRE 1' - 6 CIRCUITS	1	P.	-	540,80 €
✓ CMP C321015001	K9000TP COLLECTEURS SYNTHÈ RTS & DEBITMETRE 1' - 7 CIRCUITS	1	P.	-	596,51 €
✓ CMP C321016001	K9000TP COLLECTEURS SYNTHÈ RTS & DEBITMETRE 1' - 8 CIRCUITS	1	P.	-	652,19 €
✓ CMP C321017001	K9000TP COLLECTEURS SYNTHÈ RTS & DEBITMETRE 1' - 9 CIRCUITS	1	P.	-	722,09 €
✓ CMP C321018001	K9000TP COLLECTEURS SYNTHÈ RTS & DEBITMETRE 1' - 10 CIRCUITS	1	P.	-	778,91 €
✓ CMP C321020001	KE9000TP KIT D'EXTENSION POUR COLLECTEUR 9000TP 1'	1	P.	-	58,19 €

### COLLECTEUR PCBT INOX

COMAP



Le collecteur V9006 en inox est spécialement conçu pour le chauffage par le sol à basse température Biofloor.

Référence	Désignation	Multiple de vente	Unité fact.	DEEE HT	PU HT
✓ CMP C311046001	PCBT collecteur inox 2 sorties	1	P.	-	187,81 €
✓ CMP C311047001	PCBT collecteur inox 3 sorties	1	P.	-	244,13 €
✓ CMP C311048001	PCBT collecteur inox 4 sorties	1	P.	-	262,92 €
✓ CMP C311049001	PCBT collecteur inox 5 sorties	1	P.	-	300,51 €
✓ CMP C311050001	PCBT collecteur inox 6 sorties	1	P.	-	334,30 €
✓ CMP C311051001	PCBT collecteur inox 7 sorties	1	P.	-	375,60 €
✓ CMP C311052001	PCBT collecteur inox 8 sorties	1	P.	-	428,19 €
✓ CMP C311053001	PCBT collecteur inox 9 sorties	1	P.	-	443,23 €
✓ CMP C311054001	PCBT collecteur inox 10sorties	1	P.	-	488,31 €

Caractéristiques techniques, Conditionnement, Multiple de vente, Unité de facturation, visuels, Euroclasse, DEEE HT, PU HT en Euros et hors DEEE et Eco-mobilier; donnés à titre indicatif et susceptibles de modifications sans préavis. ils ne nous engageant qu'après confirmation expresse. Les prix unitaires indiqués sont ceux des réseaux COAXEL, REXEL et SCT, ils ne s'appliquent pas pour le réseau ESPACE ELEC.

Pour plus d'informations, consultez votre agence habituelle ou connectez-vous sur notre site internet rexel.fr - N.C-nous consulter.

✓ Produit stocké

COMPOSANTS DE MISE EN ŒUVRE

CHAUFFAGE BOIS

VANNES ET MOTEURS

TRAITEMENT DE L'EAU

OUTILLAGE, FIXATIONS, CONSOMMABLES PLOMBERIE

PRODUCTION D'ÉNERGIE PHOTOVOLTAÏQUE

# PLANCHER CHAUFFANT RAFRAICHISSANT

## COLLECTEURS

### RACCORDS MECANQUES POUR COLLECTEUR PLANCHER CHAUFFANT

**COMAP**

Référence	Désignation	Multiple de vente	Unité fact.	DEEE HT	PU HT
✓ <b>CMP 835720</b>	83SPE RAC COMP PEX 3/4E 12x1,1	1	P.	-	7,38 €
✓ <b>CMP A731001001</b>	83SPE RAC COMP PEX 3/4E 16X1,5	1	P.	-	7,34 €



### REGULATION BIOFLOOR

**COMAP**

Référence	Désignation	Multiple de vente	Unité fact.	DEEE HT	PU HT
✓ <b>CMP C411012001</b>	Thermostat basic chaud 230V	1	P.	0,02 €	53,61 €
<b>CMP C411016001</b>	Thermostat électronique chaud/froid 230V filaire			-	N.C
<b>CMP C412010001</b>	Régulateur chaud/froid 230V filaire 10 voies			-	N.C
<b>CMP C412090001</b>	Régulateur basic chaud 230V filaire 6 voies			-	N.C

### COLLECTEURS ET ACCESSOIRES

**COMAP**

Référence	Désignation	Multiple de vente	Unité fact.	DEEE HT	PU HT
✓ <b>CMP 983250</b>	FIXATION MURALE POUR COLLECTEUR SYNTHETIQUE	1	P.	-	16,04 €

### COLLECTEURS INOX

**Rath**

Référence	Désignation	Multiple de vente	Unité fact.	DEEE HT	PU HT
✓ <b>OTH 1409031503</b>	COLLECTEUR INOX 1-3 CIRCUITS AVEC DEBITMETRES	1	P.	-	275,06 €
✓ <b>OTH 1409031504</b>	COLLECTEUR INOX 1-4 CIRCUITS AVEC DEBITMETRES	1	P.	-	313,58 €
✓ <b>OTH 1409031505</b>	COLLECTEUR INOX 1-5 CIRCUITS AVEC DEBITMETRES	1	P.	-	352,08 €
✓ <b>OTH 1409031506</b>	COLLECTEUR INOX 1-6 CIRCUITS AVEC DEBITMETRES	1	P.	-	385,09 €
✓ <b>OTH 1409031507</b>	COLLECTEUR INOX 1-7 CIRCUITS AVEC DEBITMETRES	1	P.	-	439,01 €
✓ <b>OTH 1409031508</b>	COLLECTEUR INOX 1-8 CIRCUITS AVEC DEBITMETRES	1	P.	-	479,43 €
✓ <b>OTH 1409031509</b>	COLLECTEUR INOX 1-9 CIRCUITS AVEC DEBITMETRES	1	P.	-	519,86 €
<b>OTH 1409031510</b>	COLLECTEUR INOX 1-10 CIRCUITS AVEC DEBITMETRES	1	P.	-	554,52 €



### COLLECTEURS LAITON

**Rath**

Référence	Désignation	Multiple de vente	Unité fact.	DEEE HT	PU HT
✓ <b>OTH 1409030503</b>	COLLECTEUR PLANCHERS CHAUFFANTS AVEC DEBITMETRES HX-D 3 CIRCUITS	1	P.	-	376,54 €
✓ <b>OTH 1409030504</b>	COLLECTEUR PLANCHERS CHAUFFANTS AVEC DEBITMETRES HX-D 4 CIRCUITS	1	P.	-	410,36 €
<b>OTH 1409030505</b>	COLLECTEUR PLANCHERS CHAUFFANTS AVEC DEBITMETRES HX-D 5 CIRCUITS	1	P.	-	384,48 €
✓ <b>OTH 1409030506</b>	COLLECTEUR PLANCHERS CHAUFFANTS AVEC DEBITMETRES HX-D 6 CIRCUITS	1	P.	-	459,43 €
✓ <b>OTH 1409030507</b>	COLLECTEUR PLANCHERS CHAUFFANTS AVEC DEBITMETRES HX-D 7 CIRCUITS	1	P.	-	574,97 €
✓ <b>OTH 1409030508</b>	COLLECTEUR PLANCHERS CHAUFFANTS AVEC DEBITMETRES HX-D 8 CIRCUITS	1	P.	-	624,50 €
<b>OTH 1409030509</b>	COLLECTEUR PLANCHERS CHAUFFANTS AVEC DEBITMETRES HX-D 9 CIRCUITS	1	P.	-	676,69 €
<b>OTH 1409030510</b>	COLLECTEUR PLANCHERS CHAUFFANTS AVEC DEBITMETRES HX-D 10 CIRCUITS	1	P.	-	687,09 €



### COLLECTEURS SYNTHESE

**Rath**

Référence	Désignation	Multiple de vente	Unité fact.	DEEE HT	PU HT
✓ <b>OTH 1409040412</b>	Ensemble départ/retour NIS avec débitmètre 1 circuit	1	P.	-	61,19 €
✓ <b>OTH 1409040414</b>	Collecteur pré-monté NIS avec débitmètre 3 circuits	1	P.	-	242,06 €
✓ <b>OTH 1409040415</b>	Collecteur pré-monté NIS avec débitmètre 4 circuits	1	P.	-	282,85 €
✓ <b>OTH 1409040416</b>	Collecteur pré-monté NIS avec débitmètre 5 circuits	1	P.	-	326,37 €
✓ <b>OTH 1409040417</b>	Collecteur pré-monté NIS avec débitmètre 6 circuits	1	P.	-	369,89 €
✓ <b>OTH 1409040418</b>	Collecteur pré-monté NIS avec débitmètre 7 circuits	1	P.	-	414,31 €
✓ <b>OTH 1409040419</b>	Collecteur pré-monté NIS avec débitmètre 8 circuits	1	P.	-	457,82 €
✓ <b>OTH 1409040420</b>	Collecteur pré-monté NIS avec débitmètre 9 circuits	1	P.	-	501,34 €
✓ <b>OTH 1409040421</b>	Collecteur pré-monté NIS avec débitmètre 10 circuits	1	P.	-	573,05 €
✓ <b>OTH 1409040423</b>	Jeu de purgeur automatique NIS + clé	1	P.	-	24,27 €
<b>OTH 1409040436</b>	Kit manometre 0-10 bars 3/8" NIS	1	P.	-	34,26 €

Caractéristiques techniques, Conditionnement, Multiple de vente, Unité de facturation, visuels, Euroclasse, DEEE HT, PU HT en Euros et hors DEEE et Eco-mobilier; donnés à titre indicatif et susceptibles de modifications sans préavis.   
 ils ne nous engageant qu'après confirmation expresse. Les prix unitaires indiqués sont ceux des réseaux COAXEL, REXEL et SCT, ils ne s'appliquent pas pour le réseau ESPACE ELEC.   
 Pour plus d'informations, consultez votre agence habituelle ou connectez-vous sur notre site internet rexel.fr - N.C.=nous consulter.

✓ Produit stocké



## COLLECTEURS COMPLETS

Référence	Désignation	Multiple de vente	Unité fact.	DEEE HT	PU HT
✓ TET COLLINH2	COLLECTEUR COMPLET 2 DEP INOX RACC HORIZ	1	P.	-	190,65 €
✓ TET COLLINH3	COLLECTEUR COMPLET 3 DEP INOX RACC HORIZ	1	P.	-	210,10 €
✓ TET COLLINH4	COLLECTEUR COMPLET 4 DEP INOX RACC HORIZ	1	P.	-	254,90 €
✓ TET COLLINH5	COLLECTEUR COMPLET 5 DEP INOX RACC HORIZ	1	P.	-	289,10 €
✓ TET COLLINH6	COLLECTEUR COMPLET 6 DEP INOX RACC HORIZ	1	P.	-	324,50 €
✓ TET COLLINH7	COLLECTEUR COMPLET 7 DEP INOX RACC HORIZ	1	P.	-	358,00 €
✓ TET COLLINH8	COLLECTEUR COMPLET 8 DEP INOX RACC HORIZ	1	P.	-	393,90 €
✓ TET COLLINH9	COLLECTEUR COMPLET 9 DEP INOX RACC HORIZ	1	P.	-	426,70 €
✓ TET COLLMSH3	COLLECTEUR COMPLET 3 DEP MS RACC HORIZ	1	P.	-	238,50 €
✓ TET COLLMSH4	COLLECTEUR COMPLET 4 DEP MS RACC HORIZ	1	P.	-	267,70 €
✓ TET COLLMSH5	COLLECTEUR COMPLET 5 DEP MS RACC HORIZ	1	P.	-	299,70 €
✓ TET COLLMSH6	COLLECTEUR COMPLET 6 DEP MS RACC HORIZ	1	P.	-	331,30 €
✓ TET COLLMSH7	COLLECTEUR COMPLET 7 DEP MS RACC HORIZ	1	P.	-	363,30 €
✓ TET COLLMSH8	COLLECTEUR COMPLET 8 DEP MS RACC HORIZ	1	P.	-	394,50 €
TET COLLINMSPB16-2	COLLECTEUR INOX MS AVEC EUROCONES ET VANNES - 2 DEP	1	P.	-	163,00 €
TET COLLINMSPB16-3	COLLECTEUR INOX MS AVEC EUROCONES ET VANNES - 3 DEP	1	P.	-	188,00 €
TET COLLINMSPB16-4	COLLECTEUR INOX MS AVEC EUROCONES ET VANNES - 4 DEP	1	P.	-	212,00 €
TET COLLINMSPB16-5	COLLECTEUR INOX MS AVEC EUROCONES ET VANNES - 5 DEP	1	P.	-	236,00 €
TET COLLINMSPB16-6	COLLECTEUR INOX MS AVEC EUROCONES ET VANNES - 6 DEP	1	P.	-	261,00 €
TET COLLINMSPB16-7	COLLECTEUR INOX MS AVEC EUROCONES ET VANNES - 7 DEP	1	P.	-	287,00 €
TET COLLINMSPB16-8	COLLECTEUR INOX MS AVEC EUROCONES ET VANNES - 8 DEP	1	P.	-	312,00 €
TET COLLINMSPB16-9	COLLECTEUR INOX MS AVEC EUROCONES ET VANNES - 9 DEP	1	P.	-	339,00 €
TET COLLINMSPB16-10	COLLECTEUR INOX MS AVEC EUROCONES ET VANNES - 10 DEP	1	P.	-	365,00 €
TET COLLINMSPB16-11	COLLECTEUR INOX MS AVEC EUROCONES ET VANNES - 11 DEP	1	P.	-	392,00 €
TET COLLINMSPB16-12	COLLECTEUR INOX MS AVEC EUROCONES ET VANNES - 12 DEP	1	P.	-	419,00 €
TET COLLMSCPB16-2	COLLECTEUR MAT SYNTHÈSE MONOBLOC AVEC EUROCONES ET VANNES - 2 DEP	1	P.	-	182,00 €
TET COLLMSCPB16-3	COLLECTEUR MAT SYNTHÈSE MONOBLOC AVEC EUROCONES ET VANNES - 3 DEP	1	P.	-	204,00 €
TET COLLMSCPB16-4	COLLECTEUR MAT SYNTHÈSE MONOBLOC AVEC EUROCONES ET VANNES - 4 DEP	1	P.	-	225,00 €
TET COLLMSCPB16-5	COLLECTEUR MAT SYNTHÈSE MONOBLOC AVEC EUROCONES ET VANNES - 5 DEP	1	P.	-	247,00 €
TET COLLMSCPB16-6	COLLECTEUR MAT SYNTHÈSE MONOBLOC AVEC EUROCONES ET VANNES - 6 DEP	1	P.	-	270,00 €
TET COLLMSCPB16-7	COLLECTEUR MAT SYNTHÈSE MONOBLOC AVEC EUROCONES ET VANNES - 7 DEP	1	P.	-	292,00 €
TET COLLMSCPB16-8	COLLECTEUR MAT SYNTHÈSE MONOBLOC AVEC EUROCONES ET VANNES - 8 DEP	1	P.	-	316,00 €
TET COLLMSCPB16-9	COLLECTEUR MAT SYNTHÈSE MONOBLOC AVEC EUROCONES ET VANNES - 9 DEP	1	P.	-	339,00 €
TET COLLMSCPB16-10	COLLECTEUR MAT SYNTHÈSE MONOBLOC AVEC EUROCONES ET VANNES - 10 DEP	1	P.	-	363,00 €
TET COLLMSCPB16-11	COLLECTEUR MAT SYNTHÈSE MONOBLOC AVEC EUROCONES ET VANNES - 11 DEP	1	P.	-	387,00 €
TET COLLMSCPB16-12	COLLECTEUR MAT SYNTHÈSE MONOBLOC AVEC EUROCONES ET VANNES - 12 DEP	1	P.	-	411,00 €
✓ TET AGRAF40	AGRAFES FIXATION PLANCHER - 40 MM - BOITE DE 300 PIECES	1	P.	-	16,00 €
✓ TET AGRAF60	AGRAFES FIXATION PLANCHER - 60 MM - BOITE DE 300 PIECES	1	P.	-	19,00 €
TET 000126	agrafeuse agrafeuse	1	P.	-	450,00 €
TET 000127	polyane pretrace 100mlx2ml film polyane pretrace 100ml x 2 ml	1	P.	-	350,00 €
TET TEC-S_LT	module tec-s lt sans regul module de regulation TEC-S_LT pour une zone plancher sans regulation	1	P.	-	1185,00 €
TET TEC-S_STD	module tec-s std 1 zone pcbt module de regulation TEC-S_STD avec REGUL-TEC	1	P.	-	1265,00 €
TET TEC-S_MULTI	module tec-s multi 1 zone pcbt module de regulation TEC-S_MULTI avec REGUL-TEC multi	1	P.	-	1265,00 €

Caractéristiques techniques, Conditionnement, Multiple de vente, Unité de facturation, visuels, Euroclasse, DEEE HT, PU HT en Euros et hors DEEE et Eco-mobilier; donnés à titre indicatif et susceptibles de modifications sans préavis.   
 ils ne nous engageant qu'après confirmation expresse. Les prix unitaires indiqués sont ceux des réseaux COAXEL, REXEL et SCT, ils ne s'appliquent pas pour le réseau ESPACE ELEC.   
 Pour plus d'informations, consultez votre agence habituelle ou connectez-vous sur notre site internet rexel.fr - N.C-nous consulter.

✓ Produit stocké

## PLANCHER CHAUFFANT RAFRAICHISSANT

### PANNEAUX DE MOUSSE ISOLANTE POLYURÉTHANE

**SOPREMA**  
CONSTRUCTION

Référence	Désignation	Multiple de vente	Unité fact.	DEEE HT	PU HT	
✓ EFS 98532	PLAQUE MOUSSE ISOLANTE POLYURETHANE EP.25MM 1200X1000 USINAGE CENTRER ISOL.SOLS SOUS PLANCHER CHAUFFANT	15	P.	-	17,63 €	
✓ EFS 98533	PLAQUE MOUSSE ISOLANTE POLYURETHANE EP.30MM 1200X1000 USINAGE CENTRE PR ISOL.SOLS SOUS PLANCHER CHAUFFANT	12	P.	-	18,55 €	
EFS 100119	PLAQUE MOUSSE ISOLANTE POLYURETHANE EP.40MM 1200X1000 USINAGE CENTRE PR ISOL.SOLS SOUS PLANCHER CHAUFFANT	10	P.	-	22,69 €	
✓ EFS 98537	PLAQUE MOUSSE ISOLANTE POLYURETHANE EP.48MM 1200X1000 USINAGE CENTRE PR ISOL.SOLS SOUS PLANCHER CHAUFFANT	8	P.	-	27,20 €	
EFS 99998	PLAQUE MOUSSE ISOLANTE POLYURETHANE EP.52MM 1200X1000 USINAGE CENTRE PR ISOL.SOLS SOUS PLANCHER CHAUFFANT	7	P.	-	28,89 €	
✓ EFS 98538	PLAQUE MOUSSE SUPER ISOLANTE POLYURETHANE EP.56 MM 1200X1000 USINAGE CENTRE PR ISOL.SOLS SOUS PLANCHER CHAUFFANT	7	P.	-	30,50 €	
✓ EFS 98540	PLAQUE MOUSSE SUPER ISOLANTE POLYURETHANE EP.68 MM 1200X1000 USINAGE CENTRE PR ISOL.SOLS SOUS PLANCHER CHAUFFANT	5	P.	-	37,05 €	
✓ EFS 98541	PLAQUE MOUSSE SUPER ISOLANTE POLYURETHANE EP.80 MM 1200X1000 USINAGE CENTRE PR ISOL.SOLS SOUS PLANCHER CHAUFFANT	5	P.	-	43,39 €	
✓ EFS 98542	PLAQUE MOUSSE SUPER ISOLANTE POLYURETHANE EP.100 MM 1200X1000 USINAGE CENTRE PR ISOL.SOLS SOUS PLANCHER CHAUFFANT	4	P.	-	51,84 €	
✓ EFS 98825	PLAQUE MOUSSE SUPER ISOLANTE POLYURETHANE EP.120 MM 1200X1000 SOUS PLANCHER CHAUFFANT	3	P.	-	62,01 €	
✓ EFS 17992	BANDE DE RIVE EFIRIVE Ep.5MM ROULEAU DE 50 M - LARGEUR 120MM		1	P.	-	44,74 €
✓ EFS 17994	BANDE DE RIVE EFIRIVE Ep.5MM ROULEAU DE 50 M - LARGEUR 150MM		1	P.	-	47,43 €
✓ EFS 17995	BANDE DE RIVE EFIRIVE 8 MM ROULEAU DE 25 M - LARGEUR 150MM		1	P.	-	26,25 €
✓ EFS 17996	BANDE DE RIVE EFIRIVE 5 MM ROULEAU DE 50 M - LARGEUR 180 MM		1	P.	-	51,81 €

## DALLES ISOLANTES

### DALLE PLANEA



Le système de dalle plane Planea représente une alternative sur les chantiers où ne peuvent s'utiliser des dalles à plots Optima ou Blackboard.  
La gamme se compose de dalles en Néopor moulé et d'un dispositif de fixation de tubes dédiés pour une pose rapide et fiable.

**COMAP**

Référence	Désignation	Multiple de vente	Unité fact.	DEEE HT	PU HT
CMP 9890075	DALLE PLANEA 0,75 EP 24MMT	16	P.	-	14,86 €
✓ CMP 9890170	DALLE PLANEA 1,7 EP53MMT	7	P.	-	23,52 €
CMP 9890215	DALLE PLANEA 2,4 EP74MMT	5	P.	-	31,02 €

### DALLE PLANE EXACT PUR



L'élément principal du système Exact est une dalle isolante en polyuréthane revêtue sur ses deux faces d'une couche étanche et qui est recouverte d'une chape flottante chauffante ou rafraîchissante dans laquelle sont noyés des tubes en matériau de synthèse permettant la circulation d'eau.

**COMAP**

Référence	Désignation	Multiple de vente	Unité fact.	DEEE HT	PU HT
✓ CMP C110033001	EXACT DALLE PLANE PU 1,2M², R=2,60, 56MMT	7	P.	-	34,83 €
✓ CMP C110037001	EXACT DALLE PLANE PU 1,2M², R=4,65, 100MMT	4	P.	-	59,67 €

Caractéristiques techniques, Conditionnement, Multiple de vente, Unité de facturation, visuels, Euroclasse, DEEE HT, PU HT en Euros et hors DEEE et Eco-mobilier; donnés à titre indicatif et susceptibles de modifications sans préavis. is ne nous engageant qu'après confirmation expresse. Les prix unitaires indiqués sont ceux des réseaux COAXEL, REXEL et SCT, ils ne s'appliquent pas pour le réseau ESPACE ELEC.

Pour plus d'informations, consultez votre agence habituelle ou connectez-vous sur notre site internet rexel.fr - N.C.=nous consulter.

✓ Produit stocké

**BOOSTEZ VOS VENTES  
AVEC**



# VOTRE PRIME CEE

POUR L'ISOLATION DES MURS <sup>(1)</sup>



ISOLATION



CHAUFFAGE  
ET ECS



RÉGULATION

Offre Primexel valable jusqu'au 31/12/2020 \*

- 1 Avant toute signature de devis, inscrivez-vous sur [www.primexel.fr](http://www.primexel.fr) : c'est gratuit et sans engagement
- 2 Simulez votre prime CEE
- 3 Créez votre dossier travaux
- 4 La prime CEE vous est versée par chèque ou par virement\*\*

\*sauf changements réglementaires et barèmes  
\*\*vous devez verser au moins 25% du montant de la prime CEE à votre client sous forme de remise sur devis et facture

## BAR-EN-102

### Exemple pour un chantier\*

- Logement construit depuis plus de 2 ans
- Chauffé au combustible
- 100m<sup>2</sup> de murs isolés

ZONES	Prime CEE <sup>(1)</sup>	Prime CEE <sup>(1)</sup> en cas de grande précarité énergétique
	H1 <sup>(2)</sup>	1 596 €
H2 <sup>(2)</sup>	1 302 €	2 604 €
H3 <sup>(2)</sup>	882 €	1 764 €
H3 <sup>(2)</sup> CORSE	1 764 €	2 646 €

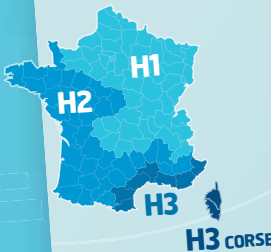

(1) Voir conditions d'éligibilité sur [www.primexel.fr](http://www.primexel.fr)

(2) Départements de la zone H1 : 01, 02, 03, 05, 08, 10, 14, 15, 19, 21, 23, 25, 27, 28, 38, 39, 42, 43, 45, 51, 52, 54, 55, 57, 58, 59, 60, 61, 62, 63, 67, 68, 69, 70, 71, 73, 74, 75, 76, 77, 78, 80, 87, 88, 89, 90, 91, 92, 93, 94, 95.  
Départements de la zone H2 : 04, 07, 09, 12, 16, 17, 18, 22, 24, 26, 29, 31, 32, 33, 35, 36, 37, 40, 41, 44, 46, 47, 48, 49, 50, 53, 56, 64, 65, 72, 79, 81, 82, 84, 85, 86.

Départements de la zone H3 : 06, 11, 13, 30, 34, 66, 83.  
Départements de la zone H3 Corse : 2A, 2B.

Pour plus d'informations, rendez-vous sur

**[www.primexel.fr](http://www.primexel.fr)**

L'énergie est notre avenir, économisons-la !

2018 - Économie d'Énergie, 67 Boulevard Bessières, 75017 Paris. SAS au capital de 1.000.000 d'euros - RCS PARIS 499 388 544 REXEL France, 13 bd du Fort de Vaux, CS 60002, 75828 Paris cedex 17. SAS au capital de 41.940.672 d'euros - RCS PARIS 309 304 616

## PLANCHER CHAUFFANT RAFRAICHISSANT

## DALLES ISOLANTES

## DALLE OPTIMA



L'élément principal du système Optima est une dalle isolante en PSE recyclable utilisée comme barrière thermique et qui est recouverte d'une chape flottante chauffante ou rafraîchissante dans laquelle sont noyés des tubes en matériau de synthèse permettant la circulation d'eau.

COMAP

Référence	Désignation	Multiple de vente	Unité fact.	DEEE HT	PU HT
✓ <b>CMP C120017001</b>	DALLE OPTIMA 25 1M <sup>2</sup> - R=0,75 - EP=24MMT	12	P.	-	23,18 €
✓ <b>CMP C120018001</b>	DALLE OPTIMA 25 1M <sup>2</sup> - R=1,25 - EP=41MMT	8	P.	-	33,12 €
✓ <b>CMP C120019001</b>	DALLE OPTIMA 25 1M <sup>2</sup> - R=1,70 - EP=56MMT	8	P.	-	35,85 €
✓ <b>CMP C120020001</b>	DALLE OPTIMA 25 1M <sup>2</sup> - R=2,10 - EP=69MMT	6	P.	-	39,95 €
✓ <b>CMP C120024001</b>	DALLE OPTIMA 25 1M <sup>2</sup> - R=2,4 - EP=80MMT	6	P.	-	40,17 €



## X SOL

Rath

Référence	Désignation	Multiple de vente	Unité fact.	DEEE HT	PU HT
✓ <b>OTH 1409010329</b>	ROTHAFLEX 24 R 105	21	P.	-	22,61 €
✓ <b>OTH 1409010330</b>	ROTHAFLEX 30 R 135	16	P.	-	25,48 €
✓ <b>OTH 1409010333</b>	ROTHAFLEX 52 R 240	9	P.	-	37,35 €
✓ <b>OTH 1409010334</b>	ROTHAFLEX 56 R 260	8	P.	-	38,61 €
✓ <b>OTH 1409010337</b>	ROTHAFLEX 80 R 370	6	P.	-	52,87 €
✓ <b>OTH 1409010340</b>	ROTHAFLEX 100 R 465	5	P.	-	66,55 €
✓ <b>OTH 1409010341</b>	ROTHAFLEX 120 R 555	4	P.	-	86,50 €

## AGRAFEUSE AGRAPHES

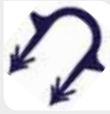
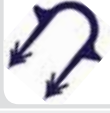
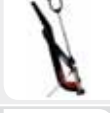
SOPREMA

Référence	Désignation	Multiple de vente	Unité fact.	DEEE HT	PU HT	
✓ <b>EFS 17991</b>	PQT 300 AGRAFES COURTES POUR FIXATION DANS LE TMS DE TUBES (DE ∅ 16 A 20) A CIRCULATION D'EAU		1	P.	-	33,82 €
<b>EFS 17993</b>	PQT 300 AGRAFES LONGUES POUR FIXATION DANS LE TMS DE TUBES (DE ∅ 16 A 20) A CIRCULATION D'EAU		1	P.	-	49,11 €
<b>EFS 97729</b>	AGRAFEUSE POUR TUBES DE DIAMETRE 16 OU 20MM		1	P.	-	451,71 €
✓ <b>EFS 97730</b>	PQT 400 AGRAFES COURTES POUR AGRAFAGE DE TUBES DE DIAMETRE 16 OU 20MM SUR TMS MF SI		1	P.	-	45,09 €
✓ <b>EFS 97731</b>	PQT 400 AGRAFES LONGUES POUR AGRAFAGE DE TUBES DE DIAMETRE 16 OU 20MM SUR TMS MF SI		1	P.	-	65,48 €

## ADJUVANTS

COMAP

Référence	Désignation	Multiple de vente	Unité fact.	DEEE HT	PU HT	
✓ <b>CMP C220001002</b>	988 ADDITIF RETIFLUIDE ANTIGEL 20L		1	P.	-	149,01 €

Caractéristiques techniques, Conditionnement, Multiple de vente, Unité de facturation, visuels, Euroclasse, DEEE HT, PU HT en Euros et hors DEEE et Eco-mobilier; donnés à titre indicatif et susceptibles de modifications sans préavis.   
 ils ne nous engageant qu'après confirmation expresse. Les prix unitaires indiqués sont ceux des réseaux COAXEL, REXEL et SCT, ils ne s'appliquent pas pour le réseau ESPACE ELEC.   
 Pour plus d'informations, consultez votre agence habituelle ou connectez-vous sur notre site internet rexel.fr - N.C-nous consulter.

✓ Produit stocké

Référence	Désignation	Multiple de vente	Unité fact.	DEEE HT	PU HT
✓ <b>CMP C220002002</b>	9874 FLUIDIFIANT/PLAST RETICHAPE 20L 23KG	1	P.	-	184,44 €
<b>CMP C220004002</b>	Bidon antigel capacité 20 litres			-	N.C
<b>CMP C220002004</b>	9874 FLUIDIFIANT/PLAST RETICHAPE 10L 11KG	1	P.	-	142,36 €

## COMPOSANTS PLANCHER CHAUFFANT

### ACCESSOIRES PCBT

Référence	Désignation	Multiple de vente	Unité fact.	DEEE HT	PU HT
✓ <b>CMP VMP03A14</b>	REG THERMOSTAT A REARMEMENT MANUEL 9100 3/4' EUROCONE	1	P.	0,02 €	102,32 €
✓ <b>CMP 33876</b>	ISOL.POURT.SIMPLE 5MMT ROUL DE 50M	1	P.	-	57,28 €
✓ <b>CMP C260004001</b>	ISOL PERIPH. ADHESIF 150X8MMT ROULSOM	1	P.	-	77,29 €
✓ <b>CMP 98610206</b>	9861 ARM APPLIQ 2/6S L550	1	P.	-	163,14 €
✓ <b>CMP C260005001</b>	ISOL PERIPH. ADHES+BAV 150X8MMT 50M CHAPE LIQU	1	P.	-	76,23 €
✓ <b>CMP 98610711</b>	9861 ARM APPLIQ 7/11S L750	1	P.	-	185,63 €
✓ <b>CMP C250008001</b>	9503 COUDE A 90DEG 16-18	1	P.	-	4,68 €
<b>CMP C352004001</b>	ROBINET PURGEUR + REMPLISAGE COLL LAITON	1	P.	N.C	N.C
<b>CMP C352007001</b>	ANNEAU DE TRANSITION	1	P.	N.C	N.C
<b>CMP C352009001</b>	RTS DROIT POUR COLLECTEUR LAITON	1	P.	N.C	N.C
✓ <b>CMP TC162001</b>	TC1620 AGRAFEUSE PLANEA	1	P.	-	858,85 €
✓ <b>CMP TC162100</b>	TC1621 AGRAFE 16-20MMT LONG 40MMT	300	P.	-	0,19 €

### RACCORDS

Référence	Désignation	Multiple de vente	Unité fact.	DEEE HT	PU HT
✓ <b>OTH 1409040040</b>	RACCORD COLLECTEUR EUROKONUS 3/4' A COMPRESSION 16 MM POUR TUBES MAXIPRO OU MAXITHERM 13X16	1	P.	-	6,40 €
✓ <b>OTH 1409040042</b>	RACCORD COLLECTEUR EUROKONUS 3/4' A COMPRESSION 17 MM POUR TUBE X-PERT 55+	1	P.	-	6,15 €

### ACCESSOIRES ET OUTILLAGE POUR TUBES

Référence	Désignation	Multiple de vente	Unité fact.	DEEE HT	PU HT
✓ <b>OTH 1409040000</b>	CAVALIER CFEX	1	P.	-	0,10 €
<b>OTH 1409050616</b>	Agrafeuse SPEEDSTAR pour cavalier CFEX			N.C	N.C

### ACCESS ET OUTILL POUR LA CHAPE - ACCESSOIRES ET OUTILLAGE POUR LA CHAPE

Référence	Désignation	Multiple de vente	Unité fact.	DEEE HT	PU HT
✓ <b>OTH 1409040002</b>	BL 60 AVEC BAVETTE	1	P.	-	54,48 €
✓ <b>OTH 1409040060</b>	ADJUVANT BIDON 5 L	1	P.	-	67,48 €

Caractéristiques techniques, Conditionnement, Multiple de vente, Unité de facturation, visuels, Euroclasse, DEEE HT, PU HT en Euros et hors DEEE et Eco-mobilier; donnés à titre indicatif et susceptibles de modifications sans préavis. Il ne nous engageant qu'après confirmation expresse. Les prix unitaires indiqués sont ceux des réseaux COAXEL, REXEL et SCT, ils ne s'appliquent pas pour le réseau ESPACE ELEC.

Pour plus d'informations, consultez votre agence habituelle ou connectez-vous sur notre site internet rath.fr - N.C-nous consulter.

✓ Produit stocké

## COMPOSANTS DE MISE EN ŒUVRE

## TUBE CUIVRE



Référence	Désignation	Multiple de vente	Unité fact.	DEEE HT	PU HT
✓ CUI CUE10	Mètre tube cuivre ECROUI barre 5M 10x1mm	5	M.	-	5,16 €
✓ CUI CUE12	Mètre tube cuivre ECROUI barre 5M 12x1mm	5	M.	-	5,87 €
✓ CUI CUE14	Mètre tube cuivre ECROUI barre 5M 14x1mm	5	M.	-	6,75 €
✓ CUI CUE16	Mètre tube cuivre ECROUI barre 5M 16x1mm	5	M.	-	7,82 €
✓ CUI CUE18	Mètre tube cuivre ECROUI barre 5M 18x1mm	5	M.	-	8,86 €
✓ CUI CUE22	Mètre tube cuivre ECROUI barre 5M 22x1mm	5	M.	-	10,95 €
✓ CUI CUE28	Mètre tube cuivre ECROUI barre 5M 28x1mm	5	M.	-	14,14 €
✓ CUI CUE32	Mètre tube cuivre ECROUI barre 5M 32x1mm	5	M.	-	17,27 €
✓ CUI CUE35	Mètre tube cuivre ECROUI barre 5M 35x1mm	5	M.	-	18,43 €
✓ CUI CUE40	Mètre tube cuivre ECROUI barre 5M 40x1mm	5	M.	-	21,51 €
✓ CUI CUE42	Mètre tube cuivre ECROUI barre 5M 42x1mm	5	M.	-	22,47 €
✓ CUI CUES2	Mètre tube cuivre ECROUI barre 5M 52x1mm	5	M.	-	28,14 €
✓ CUI CUES4	Mètre tube cuivre ECROUI barre 5M 54x1mm	5	M.	-	28,42 €
✓ CUI CUES4X15	Mètre tube cuivre ECROUI barre 5M 54x1 5mm	5	M.	-	42,50 €
✓ CUI CUE63	Mètre tube cuivre ECROUI barre 5M 63x1 6mm	5	M.	-	90,36 €
CUI CUE8	Mètre tube cuivre ECROUI barre 5M 8x1mm	5	M.	-	3,78 €
✓ CUI CUI12	Mètre tube Pré-Gainé 10/12 CAMLEX C25M	25	M.	-	6,81 €
✓ CUI CUI14	Mètre tube Pré-Gainé 12/14 CAMLEX C25M	25	M.	-	8,74 €
✓ CUI CUI16	Mètre tube Pré-Gainé 14/16 CAMLEX C25M	25	M.	-	10,08 €
✓ CUI CUI18	Mètre tube Pré-Gainé 16/18 CAMLEX C25M	25	M.	-	11,42 €
✓ CUI CUI22	Mètre tube Pré-Gainé 20/22 CAMLEX C25M	25	M.	-	14,14 €
✓ CUI CUMIDUR12	Mètre tube DEMI-DUR barre 5M 12x1mm	5	M.	-	5,87 €
✓ CUI CUMIDUR14	Mètre tube DEMI-DUR barre 5M 14x1mm	5	M.	-	6,75 €
✓ CUI CUMIDUR15	Mètre tube DEMI-DUR barre 5M 15x1mm	5	M.	-	7,39 €
✓ CUI CUMIDUR16	Mètre tube DEMI-DUR barre 5M 16x1mm	5	M.	-	7,82 €
✓ CUI CUMIDUR18	Mètre tube DEMI-DUR barre 5M 18x1mm	5	M.	-	8,86 €
✓ CUI CUMIDUR22	Mètre tube DEMI-DUR barre 5M 22x1mm	5	M.	-	10,95 €
✓ CUI CUMIDUR28	Mètre tube DEMI-DUR barre 5M 28x1mm	5	M.	-	14,14 €
✓ CUI CUR10	Mètre tube cuivre recuit couronne 50M 8/10	50	M.	-	5,28 €
✓ CUI CUR12	Mètre tube cuivre recuit couronne 50M 10/12	50	M.	-	6,43 €
✓ CUI CUR14	Mètre tube cuivre recuit couronne 50M 12/14	50	M.	-	7,42 €
✓ CUI CUR16	Mètre tube cuivre recuit couronne 50M 14/16	50	M.	-	8,60 €
✓ CUI CUR18	Mètre tube cuivre recuit couronne 35M 16/18	35	M.	-	9,74 €
✓ CUI CUR22	Mètre tube cuivre recuit couronne 35M 20/22	35	M.	-	12,06 €
CUI CUR6	Mètre tube cuivre recuit couronne 50M 4/6	50	M.	-	4,11 €
✓ CUI CUR8	Mètre tube cuivre recuit couronne 50M 6/8	50	M.	-	4,19 €
✓ CUI DD010204	Mètre tube DEMI-DUR barre 4M 12x1mm	4	M.	-	5,87 €
✓ CUI DD010205	Mètre tube DEMI-DUR barre 4M 14x1mm	4	M.	-	6,75 €
✓ CUI DD010206	Mètre tube DEMI-DUR barre 4M 16x1mm	4	M.	-	7,82 €
✓ CUI DD010209	Mètre tube DEMI-DUR barre 4M 22x1mm	4	M.	-	10,95 €
✓ CUI DD010211	Mètre tube ECROUI barre 4M 28x1mm	4	M.	-	14,14 €
CUI DD010212	Mètre tube ECROUI barre 4M 32x1mm	4	M.	-	17,27 €
✓ CUI DD010307	Mètre tube DEMI-DUR barre 4M 18x1mm	4	M.	-	8,86 €
CUI WIEWICU12	Mètre tube Pré-Isolé CAM-FLEX 10X12 C50M	50	M.	-	9,80 €
✓ CUI WIEWICU14	Mètre tube Pré-Isolé CAM-FLEX 12X14 C50M	50	M.	-	11,55 €
✓ CUI WIEWICU16	Mètre tube Pré-Isolé CAM-FLEX 14X16 C50M	50	M.	-	13,33 €
✓ CUI WIEWICU18	Mètre tube Pré-Isolé CAM-FLEX 16X18 C50M	50	M.	-	15,10 €
✓ CUI WIEWICU22	Mètre tube Pré-Isolé CAM-FLEX 20X22 C25M	25	M.	-	18,66 €





Caractéristiques techniques, Conditionnement, Multiple de vente, Unité de facturation, visuels, Euroclasse, DEEE HT, PU HT en Euros et hors DEEE et Eco-mobilier; donnés à titre indicatif et susceptibles de modifications sans préavis.   
 ils ne nous engageant qu'après confirmation expresse. Les prix unitaires indiqués sont ceux des réseaux COAXEL, REXEL et SCT, ils ne s'appliquent pas pour le réseau ESPACE ELEC.   
 Pour plus d'informations, consultez votre agence habituelle ou connectez-vous sur notre site internet rexel.fr - N.C-nous consulter.

✓ Produit stocké

# TUBE MULTICOUCHE



## TUBE MULTICOUCHE PEX AL PEX - GAMME 0,4 MULTISKIN

COMAP

Référence	Désignation		Multiple de vente	Unité fact.	DEEE HT	PU HT
✓ <b>CMP B111001004</b>	TUBE MULTISKIN 16X2 - 5M AU METRE		5	M.	-	4,18 €
✓ <b>CMP B111003004</b>	TUBE MULTISKIN 20X2 - 5M AU METRE		5	M.	-	5,59 €
✓ <b>CMP B111004004</b>	TUBE MULTISKIN 26X3 - 5M AU METRE		5	M.	-	9,43 €
✓ <b>CMP B111005004</b>	TUBE MULTISKIN 32X3 - 5M AU METRE		5	M.	-	12,50 €
✓ <b>CMP B112002002</b>	TUBE MULTISKIN 16X2 - 100M AU METRE		100	M.	-	2,82 €
✓ <b>CMP B112004001</b>	TUBE MULTISKIN 20X2 - 100M AU METRE		100	M.	-	4,49 €
✓ <b>CMP B112005001</b>	TUBE MULTISKIN 26X3 - 50M AU METRE		50	M.	-	7,68 €
✓ <b>CMP B112006001</b>	TUBE MULTISKIN 32X3 - 50M AU METRE		50	M.	-	12,55 €
✓ <b>CMP B121002003</b>	TUBE MULTISKIN GAINÉ BLEU 16X2 - 100M AU METRE		100	M.	-	4,34 €
✓ <b>CMP B121004002</b>	TUBE MULTISKIN GAINÉ BLEU 20X2 - 50M AU METRE		50	M.	-	5,95 €
✓ <b>CMP B122002003</b>	TUBE MULTISKIN GAINÉ ROUGE 16X2 - 100M AU METRE		100	M.	-	4,34 €
✓ <b>CMP B122004002</b>	TUBE MULTISKIN GAINÉ ROUGE 20X2 - 50M AU METRE		50	M.	-	5,95 €
✓ <b>CMP B122005001</b>	TUBE MULTISKIN GAINÉ ROUGE 26X3 - 50M AU METRE		50	M.	-	9,21 €
✓ <b>CMP B131002001</b>	TUBE MULTISKIN ISOLE 6 MMT BLEU 16X2 - 100M - 6MMT AU METRE		100	M.	-	5,39 €
✓ <b>CMP B131004001</b>	TUBE MULTISKIN ISOLE 6 MMT BLEU 20X2 - 50M - 6MMT AU METRE		50	M.	-	7,57 €
✓ <b>CMP B131005002</b>	TUBE MULTISKIN ISOLE 6 MMT BLEU 26X3 - 50M - 6MMT AU METRE		50	M.	-	10,37 €
✓ <b>CMP B131006001</b>	TUBE MULTISKIN ISOLE 6 MMT BLEU 32X3 - 25M - 6MMT AU METRE		25	M.	-	18,65 €
✓ <b>CMP B132002001</b>	TUBE MULTISKIN ISOLE 6MMT ROUGE 16X2 - 100M - 6MMT AU METRE		100	M.	-	5,39 €
✓ <b>CMP B132004001</b>	TUBE MULTISKIN ISOLE 6MMT ROUGE 20X2 - 50M - 6MMT AU METRE		50	M.	-	7,57 €
✓ <b>CMP B132005002</b>	TUBE MULTISKIN ISOLE 6MMT ROUGE 26X3 - 50M - 6MMT AU METRE		50	M.	-	10,37 €
✓ <b>CMP B132006001</b>	TUBE MULTISKIN ISOLE 6MMT ROUGE 32X3 - 25M - 6MMT AU METRE		25	M.	-	18,65 €
✓ <b>CMP B121005001</b>	TUBE MULTISKIN GAINÉ BLEU 26X3 - 50M AU METRE		50	M.	-	9,21 €

## TUBE MULTICOUCHE PERT AL PERT - GAMME 0,2 BETASKIN

COMAP

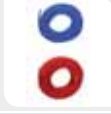
Référence	Désignation		Multiple de vente	Unité fact.	DEEE HT	PU HT
✓ <b>CMP B212002001</b>	TUBES BETASKIN 16X2 - 100M AU METRE		100	M.	-	2,26 €
✓ <b>CMP B212002002</b>	TUBES BETASKIN 16X2 - 200M AU METRE		200	M.	-	2,26 €
✓ <b>CMP B212004001</b>	TUBES BETASKIN 20X2 - 100M AU METRE		100	M.	-	3,59 €
✓ <b>CMP B212005001</b>	TUBES BETASKIN 26X3 - 50M AU METRE		50	M.	-	6,15 €
✓ <b>CMP B212006001</b>	TUBES BETASKIN 32X3 - 50M AU METRE		50	M.	-	10,04 €
✓ <b>CMP B221001001</b>	TUBE BETASKIN GAINÉ BLEU 16X2 - 100M AU METRE		100	M.	-	3,48 €
✓ <b>CMP B222001001</b>	TUBE BETASKIN GAINÉ ROUGE 16X2 - 100M AU METRE		100	M.	-	3,48 €
✓ <b>CMP B222004001</b>	TUBE BETASKIN GAINÉ ROUGE 20X2 - 50M AU METRE		50	M.	-	4,76 €
✓ <b>CMP B221004001</b>	TUBE BETASKIN GAINÉ BLEU 20X2 - 50M AU METRE		50	M.	-	4,76 €

Caractéristiques techniques, Conditionnement, Multiple de vente, Unité de facturation, visuels, Euroclasse, DEEE HT, PU HT en Euros et hors DEEE et Eco-mobilier; donnés à titre indicatif et susceptibles de modifications sans préavis. ils ne nous engageant qu'après confirmation expresse. Les prix unitaires indiqués sont ceux des réseaux COAXEL, REXEL et SCT, ils ne s'appliquent pas pour le réseau ESPACE ELEC.

Pour plus d'informations, consultez votre agence habituelle ou connectez-vous sur notre site internet rexel.fr - N.C-nous consulter.

✓ Produit stocké

COMPOSANTS DE MISE EN ŒUVRE

CHAUFFAGE BOIS

VANNES ET MOTEURS

TRAITEMENT DE L'EAU

OUTILLAGE, FIXATIONS, CONSOMMABLES PLOMBERIE

PRODUCTION D'ÉNERGIE PHOTOVOLTAÏQUE

## COMPOSANTS DE MISE EN ŒUVRE

## TUBE PER

## TUBE PER NU

COMAP



Référence	Désignation	Multiple de vente	Unité fact.	DEEE HT	PU HT
✓ <b>CMP B611003003</b>	TUBE PER NU BLEU 20X1,9 - 200M AU METRE	200	M.	-	2,24 €
✓ <b>CMP B611005002</b>	TUBE PER NU BLEU 12X1,1 - 200M AU METRE	200	M.	-	1,02 €
✓ <b>CMP B612001001</b>	TUBE PER NU ROUGE 16X1,5 - 100M AU METRE	100	M.	-	1,44 €
✓ <b>CMP B612001002</b>	TUBE PER NU ROUGE 16X1,5 - 120M AU METRE	120	M.	-	1,44 €
✓ <b>CMP B612001003</b>	TUBE PER NU ROUGE 16X1,5 - 200M AU METRE	200	M.	-	1,44 €
✓ <b>CMP B612001004</b>	TUBE PER NU ROUGE 16X1,5 - 240M AU METRE	240	M.	-	1,44 €
✓ <b>CMP B612001005</b>	TUBE PER NU ROUGE 16X1,5 - 800M AU METRE	800	M.	-	1,44 €
✓ <b>CMP B612001006</b>	TUBE PER NU ROUGE 16X1,5 - 80M AU METRE	80	M.	-	1,45 €
✓ <b>CMP B612003003</b>	TUBE PER NU ROUGE 20X1,9 - 200M AU METRE	200	M.	-	2,24 €
✓ <b>CMP B612004001</b>	TUBE PER NU ROUGE 25X2,3 - 100M AU METRE	100	M.	-	3,80 €
✓ <b>CMP B612005001</b>	TUBE PER NU ROUGE 32X2,9 - 50M AU METRE	50	M.	-	10,57 €
✓ <b>CMP B612009002</b>	TUBE PER NU ROUGE 12X1,1 - 200M AU METRE	200	M.	-	1,03 €

## TUBE PER GAINE ISOLE

COMAP



Référence	Désignation	Multiple de vente	Unité fact.	DEEE HT	PU HT
✓ <b>CMP B642003001</b>	TUBE PER GAINE ISOLE BLEU 25X2,3 - 50M AU METRE	50	M.	-	19,99 €
✓ <b>CMP B642007001</b>	TUBE PER GAINE ISOLE ROUGE 25X2,3 - 50M AU METRE	50	M.	-	19,99 €

## TUBE PER GAINE

COMAP

Référence	Désignation	Multiple de vente	Unité fact.	DEEE HT	PU HT
✓ <b>CMP B621001001</b>	TUBE PER GAINE BLEU 16X1,5 - 100M AU METRE	100	M.	-	1,84 €
✓ <b>CMP B621002001</b>	TUBE PER GAINE BLEU 20X1,9 - 50M AU METRE	50	M.	-	2,74 €
✓ <b>CMP B621003001</b>	TUBE PER GAINE BLEU 25X2,3 - 50M AU METRE	50	M.	-	3,78 €
✓ <b>CMP B621004001</b>	TUBE PER GAINE BLEU 12X1,1 - 100M AU METRE	100	M.	-	1,39 €
<b>CMP B622001001</b>	TUBE PER GAINE ROUGE 16X1,5 - 60M AU METRE	60	M.	-	1,84 €
✓ <b>CMP B622001002</b>	TUBE PER GAINE ROUGE 16X1,5 - 100M AU METRE	100	M.	-	1,84 €
✓ <b>CMP B622002001</b>	TUBE PER GAINE ROUGE 20X1,9 - 50M AU METRE	50	M.	-	2,74 €
✓ <b>CMP B622003001</b>	TUBE PER GAINE ROUGE 25X2,3 - 50M AU METRE	50	M.	-	3,78 €
✓ <b>CMP B622004001</b>	TUBE PER GAINE ROUGE 12X1,1 - 100M AU METRE	100	M.	-	1,39 €
✓ <b>CMP B631001001</b>	TUBE PER GAINE TWIN 12X1,1 - 50M AU METRE	50	M.	-	3,23 €
✓ <b>CMP B631002002</b>	TUBE PER GAINE TWIN 16X1,5 - 50M AU METRE	50	M.	-	4,28 €

Caractéristiques techniques, Conditionnement, Multiple de vente, Unité de facturation, visuels, Euroclasse, DEEE HT, PU HT en Euros et hors DEEE et Eco-mobilier; donnés à titre indicatif et susceptibles de modifications sans préavis.   
 ils ne nous engageant qu'après confirmation expresse. Les prix unitaires indiqués sont ceux des réseaux COAXEL, REXEL et SCT, ils ne s'appliquent pas pour le réseau ESPACE ELEC.

Pour plus d'informations, consultez votre agence habituelle ou connectez-vous sur notre site internet rexel.fr - N.C-nous consulter.

✓ Produit stocké



## TUBE PER BAO



Référence	Désignation	Multiple de vente	Unité fact.	DEEE HT	PU HT
✓ <b>CMP B613001002</b>	TUBE PER BAO ROUGE 16X1,5 - 120M AU METRE	120	M.	-	2,63 €
✓ <b>CMP B613001003</b>	TUBE PER BAO ROUGE 16X1,5 - 200M AU METRE	200	M.	-	2,70 €
✓ <b>CMP B613001004</b>	TUBE PER BAO ROUGE 16X1,5 - 240M AU METRE	240	M.	-	2,63 €
✓ <b>CMP B613001005</b>	TUBE PER BAO ROUGE 16X1,5 - 800M AU METRE	800	M.	-	3,58 €
✓ <b>CMP B613002003</b>	TUBE PER BAO ROUGE 20X1,9 - 200M AU METRE	200	M.	-	3,78 €
✓ <b>CMP B613004001</b>	TUBE PER BAO ROUGE 12X1,1 - 200M AU METRE	200	M.	-	1,93 €
<b>CMP B623003001</b>	Tube PER BAO gainé bleu 12x1,1 - 100m	100	M.	-	3,36 €
<b>CMP B623002001</b>	Tube PER BAO gainé bleu 16x1,5 - 100m	100	M.	-	4,16 €
<b>CMP B624003001</b>	Tube PER BAO gainé rouge 12x1,1 - 100m	100	M.	-	3,31 €
<b>CMP B624002001</b>	Tube PER BAO gainé rouge 16x1,5 - 100m	100	M.	-	4,16 €
✓ <b>CMP B613020001</b>	Tube PER BAO bleu 12x1,1 - 200m	200	M.	-	1,93 €
✓ <b>CMP B613021001</b>	Tube PER BAO bleu 16x1,5 - 200m	200	M.	-	2,68 €
<b>CMP B613022001</b>	Tube PER BAO bleu 20x1,9 - 200m	200	M.	-	3,70 €

## PE XA



## PE XA

Référence	Désignation	Multiple de vente	Unité fact.	DEEE HT	PU HT
✓ <b>JAN 15051</b>	PE-Xa nu Ø 10 x 12 B 100M	100	M.	-	0,78 €
✓ <b>JAN 15052</b>	PE-Xa nu Ø 10 x 12 R 100M	100	M.	-	0,78 €
✓ <b>JAN 15053</b>	PE-Xa nu Ø 13 x 16 B 100M	100	M.	-	1,06 €
✓ <b>JAN 15054</b>	PE-Xa nu Ø 13 x 16 R 100M	100	M.	-	1,06 €
✓ <b>JAN 15055</b>	PE-Xa nu Ø 16 x 20 B 100M	100	M.	-	1,80 €
✓ <b>JAN 15056</b>	PE-Xa nu Ø 16 x 20 R 100M	100	M.	-	1,80 €
✓ <b>JAN 15057</b>	PE-Xa nu Ø 20 x 25 B 100M	50	M.	-	3,03 €
<b>JAN 15058</b>	PE-Xa nu Ø 20 x 25 R 100M	50	M.	-	3,03 €
✓ <b>JAN 15200</b>	HYDROCABLE PE-XA 10X12 D22B 100M	100	M.	-	1,54 €
✓ <b>JAN 15201</b>	HYDROCABLE PE-XA 13X16 D26B 100M	100	M.	-	1,94 €
✓ <b>JAN 15202</b>	HYDROCABLE PE-XA 16X20 D32B 50M	50	M.	-	3,12 €
✓ <b>JAN 15203</b>	HYDROCABLE PE-XA 20X25 D40B 50M	50	M.	-	4,44 €
✓ <b>JAN 15205</b>	HYDROCABLE PE-XA 10X12 D22R 100M	100	M.	-	1,54 €
✓ <b>JAN 15206</b>	HYDROCABLE PE-XA 13X16 D26R 100M	100	M.	-	1,94 €
✓ <b>JAN 15207</b>	HYDROCABLE PE-XA 16X20 D32R 50M	50	M.	-	3,12 €
✓ <b>JAN 15208</b>	HYDROCABLE PE-XA 20X25 D40R 50M	50	M.	-	4,44 €
✓ <b>JAN 15262</b>	DU'EAU'PEX 2* 10 x 12 Ø 22 BR 50M	50	M.	-	3,40 €
✓ <b>JAN 15263</b>	DU'EAU'PEX 2* 13 x 16 Ø 26 BR 50M	50	M.	-	4,47 €

Caractéristiques techniques, Conditionnement, Multiple de vente, Unité de facturation, visuels, Euroclasse, DEEE HT, PU HT en Euros et hors DEEE et Eco-mobilier; donnés à titre indicatif et susceptibles de modifications sans préavis. ils ne nous engageant qu'après confirmation expresse. Les prix unitaires indiqués sont ceux des réseaux COAXEL, REXEL et SCT, ils ne s'appliquent pas pour le réseau ESPACE ELEC. Pour plus d'informations, consultez votre agence habituelle ou connectez-vous sur notre site internet rexel.fr - N.C-nous consulter.

✓ Produit stocké

## COMPOSANTS DE MISE EN ŒUVRE

### TUBE PE

#### JANOPEX IVOIRE

JANO  
by ELYDOR



#### JANOPEX IVOIRE

JANO  
by ELYDOR

Référence	Désignation	Multiple de vente	Unité fact.	DEEE HT	PU HT
✓ JAN 14140	JANOPEX STF Ø 40 IVOIRE 50M	50	M.	-	1,96 €
✓ JAN 14141	JANOPEX STF Ø 50 IVOIRE 50M	50	M.	-	2,75 €



**PLUS LÉGER, PLUS RAPIDE, PLUS PRATIQUE QU'UN CATALOGUE**

■ Découvrez

■ Trouvez

■ Suivez

■ Transformez

À télécharger gratuitement sur [Rexel.fr](http://Rexel.fr)

Ac



### RACCORDS PER

#### RACCORD PER A SERTIR - RACCORD DROIT FEMELLE ÉCROU LIBRE

RPB



Référence	Désignation	Multiple de vente	Unité fact.	DEEE HT	PU HT
✓ RPB SPRACECROUFLIB1238	RACCORD ECROU FEMELLE LIBRE 12-3/8" A SERTIR PER	1	P.	-	1,50 €
✓ RPB SPRACECROUFLIB1212	RACCORD ECROU FEMELLE LIBRE 12-1/2" A SERTIR PER	1	P.	-	1,54 €
✓ RPB SPRACECROUFLIB1612	RACCORD ECROU FEMELLE LIBRE 16-1/2" A SERTIR PER	1	P.	-	1,68 €
✓ RPB SPRACECROUFLIB1634	RACCORD ECROU FEMELLE LIBRE 16-3/4" A SERTIR PER	1	P.	-	2,25 €
✓ RPB SPRACECROUFLIB2012	RACCORD ECROU FEMELLE LIBRE 20-1/2" A SERTIR PER	1	P.	-	2,09 €
✓ RPB SPRACECROUFLIB2034	RACCORD ECROU FEMELLE LIBRE 20-3/4" A SERTIR PER	1	P.	-	2,51 €
✓ RPB SPRACECROUFLIB2534	RACCORD ECROU FEMELLE LIBRE 25-3/4" A SERTIR PER	1	P.	-	4,24 €

#### RACCORD PER A SERTIR - RACCORD FIXE FEMELLE

RPB



Référence	Désignation	Multiple de vente	Unité fact.	DEEE HT	PU HT
✓ RPB SPRACCFIXF1612	RACCORD FIXE FEMELLE 16-1/2" A SERTIR PER	1	P.	-	2,89 €

Caractéristiques techniques, Conditionnement, Multiple de vente, Unité de facturation, visuels, Euroclasse, DEEE HT, PU HT en Euros et hors DEEE et Eco-mobilier; donnés à titre indicatif et susceptibles de modifications sans préavis. is ne nous engageant qu'après confirmation expresse. Les prix unitaires indiqués sont ceux des réseaux COAXEL, REXEL et SCT, ils ne s'appliquent pas pour le réseau ESPACE ELEC.

Pour plus d'informations, consultez votre agence habituelle ou connectez-vous sur notre site internet [rexel.fr](http://rexel.fr) - N.C.=nous consulter.

✓ Produit stocké

## RACCORD PER A SERTIR - RACCORD DROIT MALE

RPB



Référence	Désignation	Multiple de vente	Unité fact.	DEEE HT	PU HT
✓ RPB SPRACCFIXME1238	RACCORD FIXE MALE 12-3/8" A SERTIR PER	1	P.	-	1,44 €
✓ RPB SPRACCFIXME1212	RACCORD FIXE MALE 12-1/2" A SERTIR PER	1	P.	-	1,76 €
✓ RPB SPRACCFIXME1638	RACCORD FIXE MALE 16-3/8" A SERTIR PER	1	P.	-	1,76 €
✓ RPB SPRACCFIXME1612	RACCORD FIXE MALE 16-1/2" A SERTIR PER	1	P.	-	1,89 €
✓ RPB SPRACCFIXME1634	RACCORD FIXE MALE 16-3/4" A SERTIR PER	1	P.	-	3,70 €
✓ RPB SPRACCFIXME2034	RACCORD FIXE MALE 20-3/4" A SERTIR PER	1	P.	-	3,80 €
✓ RPB SPRACCFIXME2534	RACCORD FIXE MALE 25-3/4" A SERTIR PER	1	P.	-	5,38 €

## RACCORD PER A SERTIR - COUDE ÉGAL

RPB



Référence	Désignation	Multiple de vente	Unité fact.	DEEE HT	PU HT
✓ RPB SPCOUD1212	COUDE 12-12 A SERTIR PER	1	P.	-	3,58 €
✓ RPB SPCOUD1616	COUDE 16-16 A SERTIR PER	1	P.	-	2,88 €
✓ RPB SPCOUD2020	COUDE 20-20 A SERTIR PER	1	P.	-	3,69 €
✓ RPB SPCOUD2525	COUDE 25-25 A SERTIR PER	1	P.	-	6,93 €

## RACCORD PER A SERTIR - TÉ ÉGAL

RPB



Référence	Désignation	Multiple de vente	Unité fact.	DEEE HT	PU HT
✓ RPB SPTEEegal121212	TE EGAL 12-12-12 A SERTIR PER	1	P.	-	4,19 €
✓ RPB SPTEEegal161616	TE EGAL 16-16-16 A SERTIR PER	1	P.	-	4,18 €
✓ RPB SPTEEegal202020	TE EGAL 20-20-20 A SERTIR PER	1	P.	-	5,52 €
✓ RPB SPTEEegal252525	TE EGAL 25-25-25 A SERTIR PER	1	P.	-	11,45 €

## RACCORD PER A SERTIR - MANCHON

RPB



Référence	Désignation	Multiple de vente	Unité fact.	DEEE HT	PU HT
✓ RPB SPMANCHLIAISON12	MANCHON LIAISON 12 A SERTIR PER	1	P.	-	1,67 €

Caractéristiques techniques, Conditionnement, Multiple de vente, Unité de facturation, visuels, Euroclasse, DEEE HT, PU HT en Euros et hors DEEE et Eco-mobilier; donnés à titre indicatif et susceptibles de modifications sans préavis, ils ne nous engagent qu'après confirmation expresse. Les prix unitaires indiqués sont ceux des réseaux COAXEL, REXEL et SCT, ils ne s'appliquent pas pour le réseau ESPACE ELEC.

Pour plus d'informations, consultez votre agence habituelle ou connectez-vous sur notre site internet rexel.fr - N.C-nous consulter.

✓ Produit stocké

## COMPOSANTS DE MISE EN ŒUVRE

## RACCORDS PER

## RACCORD PER A SERTIR - RACCORD DROIT À SERTIR ET À SOUDER

RPB



Référence	Désignation	Multiple de vente	Unité fact.	DEEE HT	PU HT
✓ RPB SPRACCUNION12CU12	RACCORD UNION 12-CU 12 A SERTIR PER	1	P.	-	1,50 €
✓ RPB SPRACCUNION12CU14	RACCORD UNION 12-CU 14 A SERTIR PER	1	P.	-	1,63 €
✓ RPB SPRACCUNION16CU14	RACCORD UNION 16-CU 14 A SERTIR PER	1	P.	-	1,71 €
✓ RPB SPRACCUNION16CU16	RACCORD UNION 16-CU 16 A SERTIR PER	1	P.	-	1,85 €
✓ RPB SPRACCUNION20CU18	RACCORD UNION 20-CU 18 A SERTIR PER	1	P.	-	2,42 €
✓ RPB SPRACCUNION25CU22	RACCORD UNION 25 CU 22 A SERTIR PER	1	P.	-	4,15 €

## RACCORD PER A SERTIR - COUDE TERMINAL MALE

RPB



Référence	Désignation	Multiple de vente	Unité fact.	DEEE HT	PU HT
✓ RPB SPCOUDTERMME1612	COUDE TERMINAL MALE 16-1/2" A SERTIR PER	1	P.	-	4,36 €

## RACCORD PER A SERTIR - COUDE TERMINAL FEMELLE

RPB



Référence	Désignation	Multiple de vente	Unité fact.	DEEE HT	PU HT
✓ RPB SPCOUDTERMF1612	COUDE TERMINAL FEMELLE 16-1/2" A SERTIR PER	1	P.	-	3,65 €

## RACCORD PER A SERTIR - COUDE TERMINAL FEMELLE ÉCROU LIBRE

RPB



Référence	Désignation	Multiple de vente	Unité fact.	DEEE HT	PU HT
✓ RPB SPCOUDTERMECROULIB1612	COUDE TERMINAL ECROU LIBRE 16-1/2" A SERTIR PER	1	P.	-	5,59 €
✓ RPB SPCOUDTERMECROULIB1634	COUDE TERMINAL ECROU LIBRE 16-3/4" A SERTIR PER	1	P.	-	7,54 €
✓ RPB SPCOUDTERMECROULIB2034	COUDE TERMINAL ECROU LIBRE 20-3/4" A SERTIR PER	1	P.	-	7,45 €
✓ RPB SPCOUDTERMECROULIB2534	COUDE TERMINAL ECROU LIBRE 25-3/4" A SERTIR PER	1	P.	-	10,79 €

Caractéristiques techniques, Conditionnement, Multiple de vente, Unité de facturation, visuels, Euroclasse, DEEE HT, PU HT en Euros et hors DEEE et Eco-mobilier; donnés à titre indicatif et susceptibles de modifications sans préavis. is ne nous engageant qu'après confirmation expresse. Les prix unitaires indiqués sont ceux des réseaux COAXEL, REXEL et SCT, ils ne s'appliquent pas pour le réseau ESPACE ELEC.

Pour plus d'informations, consultez votre agence habituelle ou connectez-vous sur notre site internet rexel.fr - N.C.=nous consulter.

✓ Produit stocké

## RACCORD PER A SERTIR - APPLIQUE FEMELLE

RPB



Référence	Désignation	Multiple de vente	Unité fact.	DEEE HT	PU HT
✓ <b>RPB SPCOUBBASEFIX1212</b>	COUDE AVEC BASE DE FIXATION 12-1/2" A SERTIR PER	1	P.	-	4,41 €
✓ <b>RPB SPCOUBBASEFIX1612</b>	COUDE AVEC BASE DE FIXATION 16-1/2" A SERTIR PER	1	P.	-	4,31 €

## RACCORD PER A SERTIR - COUDE À SERTIR ET À SOUDER

RPB



Référence	Désignation	Multiple de vente	Unité fact.	DEEE HT	PU HT
✓ <b>RPB SPCOUDPERCU1614</b>	COUDE PER-CUIVRE 16-CU 14 A SERTIR PER	1	P.	-	3,31 €

## RACCORD PER A SERTIR - TÉ RÉDUIT

RPB



Référence	Désignation	Multiple de vente	Unité fact.	DEEE HT	PU HT
✓ <b>RPB SPTEREDUIT121216</b>	TE REDUIT 12-12-16 A SERTIR PER	1	P.	-	4,82 €
✓ <b>RPB SPTEREDUIT161216</b>	TE REDUIT 16-12-16 A SERTIR PER	1	P.	-	4,71 €
✓ <b>RPB SPTEREDUIT201620</b>	TE REDUIT 20-16-20 A SERTIR PER	1	P.	-	5,59 €
✓ <b>RPB SPTEREDUIT252025</b>	TE REDUIT 25-20-25 A SERTIR PER	1	P.	-	11,35 €

## RACCORD PER A SERTIR - TÉ SORTIE FEMELLE

RPB



Référence	Désignation	Multiple de vente	Unité fact.	DEEE HT	PU HT
✓ <b>RPB SPTEF1612</b>	TE SORTIE FEMELLE 16-1/2" A SERTIR PER	1	P.	-	5,14 €

## RACCORD PER A SERTIR - MANCHON RÉDUIT

RPB



Référence	Désignation	Multiple de vente	Unité fact.	DEEE HT	PU HT
✓ <b>RPB SPMANCHLIAISONRED1216</b>	MANCHON LIAISON REDUIT 12-16 A SERTIR PER	1	P.	-	2,43 €
✓ <b>RPB SPMANCHLIAISONRED1620</b>	MANCHON LIAISON REDUIT 16-20 A SERTIR PER	1	P.	-	3,72 €
✓ <b>RPB SPMANCHLIAISONRED2025</b>	MANCHON LIAISON REDUIT 20-25 A SERTIR PER	1	P.	-	4,98 €

Caractéristiques techniques, Conditionnement, Multiple de vente, Unité de facturation, visuels, Euroclasse, DEEE HT, PU HT en Euros et hors DEEE et Eco-mobilier; donnés à titre indicatif et susceptibles de modifications sans préavis. ils ne nous engagent qu'après confirmation expresse. Les prix unitaires indiqués sont ceux des réseaux COAXEL, REXEL et SCT, ils ne s'appliquent pas pour le réseau ESPACE ELEC.

✓ Produit stocké

## COMPOSANTS DE MISE EN ŒUVRE

## RACCORDS PER

## RACCORD PER A GLISSEMENT - RACCORD DROIT FEMELLE ÉCROU LIBRE

RPB



Référence	Désignation	Multiple de vente	Unité fact.	DEEE HT	PU HT
✓ RPB GLRACECROUFLIB1238	RACCORD ECROU FEMELLE LIBRE 12-3/8" GLISSEMENT	1	P.	-	1,21 €
✓ RPB GLRACECROUFLIB1212	RACCORD ECROU FEMELLE LIBRE 12-1/2" GLISSEMENT	1	P.	-	1,32 €
✓ RPB GLRACECROUFLIB1612	RACCORD ECROU FEMELLE LIBRE 16-1/2" GLISSEMENT	1	P.	-	1,41 €
✓ RPB GLRACECROUFLIB1634	RACCORD ECROU FEMELLE LIBRE 16-3/4" GLISSEMENT	1	P.	-	2,18 €
✓ RPB GLRACECROUFLIB2034	RACCORD ECROU FEMELLE LIBRE 20-3/4" GLISSEMENT	1	P.	-	2,32 €
✓ RPB GLRACECROUFLIB2534	RACCORD ECROU FEMELLE LIBRE 25-3/4" GLISSEMENT	1	P.	-	3,99 €

## RACCORD PER A GLISSEMENT - RACCORD DROIT MALE

RPB



Référence	Désignation	Multiple de vente	Unité fact.	DEEE HT	PU HT
✓ RPB GLRACCFIXME1238	RACCORD FIXE MALE 12-3/8" GLISSEMENT	1	P.	-	1,28 €
✓ RPB GLRACCFIXME1212	RACCORD FIXE MALE 12-1/2" GLISSEMENT	1	P.	-	1,47 €
✓ RPB GLRACCFIXME1638	RACCORD FIXE MALE 16-3/8" GLISSEMENT	1	P.	-	1,54 €
✓ RPB GLRACCFIXME1612	RACCORD FIXE MALE 16-1/2" GLISSEMENT	1	P.	-	1,54 €
✓ RPB GLRACCFIXME1634	RACCORD FIXE MALE 16-3/4" GLISSEMENT	1	P.	-	2,68 €
✓ RPB GLRACCFIXME2034	RACCORD FIXE MALE 20-3/4" GLISSEMENT	1	P.	-	3,27 €
✓ RPB GLRACCFIXME2534	RACCORD FIXE MALE 25-3/4" GLISSEMENT	1	P.	-	4,97 €

## RACCORD PER A GLISSEMENT - COUDE ÉGAL

RPB



Référence	Désignation	Multiple de vente	Unité fact.	DEEE HT	PU HT
✓ RPB GLCOUD1212	COUDE 12-12 GLISSEMENT	1	P.	-	3,13 €
✓ RPB GLCOUD1616	COUDE 16-16 GLISSEMENT	1	P.	-	2,71 €
✓ RPB GLCOUD2020	COUDE 20-20 GLISSEMENT	1	P.	-	3,76 €
✓ RPB GLCOUD2525	COUDE 25-25 GLISSEMENT	1	P.	-	7,55 €

## RACCORD PER A GLISSEMENT - TÉ ÉGAL

RPB



Référence	Désignation	Multiple de vente	Unité fact.	DEEE HT	PU HT
✓ RPB GLTEEGAL121212	TE ÉGAL 12-12-12 GLISSEMENT	1	P.	-	3,53 €
✓ RPB GLTEEGAL161616	TE ÉGAL 16-16-16 GLISSEMENT	1	P.	-	3,59 €
✓ RPB GLTEEGAL202020	TE ÉGAL 20-20-20 GLISSEMENT	1	P.	-	5,91 €
RPB GLTEEGAL252525	TE ÉGAL 25-25-25 GLISSEMENT	1	P.	-	11,20 €

Caractéristiques techniques, Conditionnement, Multiple de vente, Unité de facturation, visuels, Euroclasse, DEEE HT, PU HT en Euros et hors DEEE et Eco-mobilier; donnés à titre indicatif et susceptibles de modifications sans préavis. is ne nous engageant qu'après confirmation expresse. Les prix unitaires indiqués sont ceux des réseaux COAXEL, REXEL et SCT, ils ne s'appliquent pas pour le réseau ESPACE ELEC.

Pour plus d'informations, consultez votre agence habituelle ou connectez-vous sur notre site internet rexel.fr - N.C.=nous consulter.

✓ Produit stocké

## RACCORD PER A GLISSEMENT - MANCHON

RPB



Référence	Désignation	Multiple de vente	Unité fact.	DEEE HT	PU HT
✓ RPB GLMANCHLIAISON12	MANCHON LIAISON 12 GLISSEMENT	1	P.	-	1,47 €
✓ RPB GLMANCHLIAISON16	MANCHON LIAISON 16 GLISSEMENT	1	P.	-	1,73 €
✓ RPB GLMANCHLIAISON20	MANCHON LIAISON 20 GLISSEMENT	1	P.	-	2,68 €
RPB GLMANCHLIAISON25	MANCHON LIAISON 25 GLISSEMENT	1	P.	-	6,46 €

## RACCORD PER A GLISSEMENT - RACCORD DROIT À SERTIR ET À SOUDER

RPB



Référence	Désignation	Multiple de vente	Unité fact.	DEEE HT	PU HT
✓ RPB GLRACCUNION12CU12	RACCORD UNION 12-CU 12 GLISSEMENT	1	P.	-	1,40 €
✓ RPB GLRACCUNION12CU14	RACCORD UNION 12-CU 14 GLISSEMENT	1	P.	-	1,50 €
✓ RPB GLRACCUNION16CU14	RACCORD UNION 16-CU 14 GLISSEMENT	1	P.	-	1,73 €
✓ RPB GLRACCUNION20CU18	RACCORD UNION 20-CU 18 GLISSEMENT	1	P.	-	3,43 €
RPB GLRACCUNION25CU18	RACCORD UNION 25 CU 18 GLISSEMENT	1	P.	-	4,83 €

## RACCORD PER A GLISSEMENT - COUDE TERMINAL MALE

RPB



Référence	Désignation	Multiple de vente	Unité fact.	DEEE HT	PU HT
✓ RPB GLCOUDTERMME1612	COUDE TERMINAL MALE 16-1/2' GLISSEMENT	1	P.	-	3,56 €

## RACCORD PER A GLISSEMENT - COUDE TERMINAL FEMELLE ÉCROU LIBRE

RPB



Référence	Désignation	Multiple de vente	Unité fact.	DEEE HT	PU HT
✓ RPB GLCOUDTERMECROULIB1612	COUDE TERMINAL ECROU LIBRE 16-1/2' GLISSEMENT	1	P.	-	6,10 €
✓ RPB GLCOUDTERMECROULIB1634	COUDE TERMINAL ECROU LIBRE 16-3/4' GLISSEMENT	1	P.	-	9,53 €
✓ RPB GLCOUDTERMECROULIB2034	COUDE TERMINAL ECROU LIBRE 20-3/4' GLISSEMENT	1	P.	-	9,64 €
RPB GLCOUDTERMECROULIB2534	COUDE TERMINAL ECROU LIBRE 25-3/4' GLISSEMENT	1	P.	-	12,58 €

Caractéristiques techniques, Conditionnement, Multiple de vente, Unité de facturation, visuels, Euroclasse, DEEE HT, PU HT en Euros et hors DEEE et Eco-mobilier; donnés à titre indicatif et susceptibles de modifications sans préavis, ils ne nous engagent qu'après confirmation expresse. Les prix unitaires indiqués sont ceux des réseaux COAXEL, REXEL et SCT, ils ne s'appliquent pas pour le réseau ESPACE ELEC.

Pour plus d'informations, consultez votre agence habituelle ou connectez-vous sur notre site internet rexel.fr - N.C-nous consulter.

✓ Produit stocké

## COMPOSANTS DE MISE EN ŒUVRE

### RACCORDS PER

#### RACCORD PER A GLISSEMENT - APPLIQUE FEMELLE

RPB



Référence	Désignation	Multiple de vente	Unité fact.	DEEE HT	PU HT
✓ RPB GLCOUDBASEFIX1212	COUDE AVEC BASE DE FIXATION 12-1/2' GLISSEMENT	1	P.	-	4,57 €
RPB GLCOUDBASEFIX1612	COUDE AVEC BASE DE FIXATION 16-1/2' GLISSEMENT	1	P.	-	4,54 €

#### RACCORD PER A GLISSEMENT - COUDE À SERTIR ET À SOUDER

RPB



Référence	Désignation	Multiple de vente	Unité fact.	DEEE HT	PU HT
✓ RPB GLCOUDPERCU1614	COUDE PER-CUIVRE 16-CU 14 GLISSEMENT	1	P.	-	3,72 €

#### RACCORD PER A GLISSEMENT - TÉ RÉDUIT

RPB



Référence	Désignation	Multiple de vente	Unité fact.	DEEE HT	PU HT
✓ RPB GLTEREDUIT121216	TE REDUIT 12-12-16 GLISSEMENT	1	P.	-	4,93 €
✓ RPB GLTEREDUIT161216	TE REDUIT 16-12-16 GLISSEMENT	1	P.	-	4,90 €
✓ RPB GLTEREDUIT201620	TE REDUIT 20-16-20 GLISSEMENT	1	P.	-	5,81 €
RPB GLTEREDUIT252025	TE REDUIT 25-20-25 GLISSEMENT	1	P.	-	10,19 €

#### RACCORD PER A GLISSEMENT - TÉ SORTIE FEMELLE

RPB



Référence	Désignation	Multiple de vente	Unité fact.	DEEE HT	PU HT
✓ RPB GLTESORTIEF1612	TE SORTIE FEMELLE 16-1/2' GLISSEMENT	1	P.	-	5,85 €

Caractéristiques techniques, Conditionnement, Multiple de vente, Unité de facturation, visuels, Euroclasse, DEEE HT, PU HT en Euros et hors DEEE et Eco-mobilier; donnés à titre indicatif et susceptibles de modifications sans préavis. is ne nous engageant qu'après confirmation expresse. Les prix unitaires indiqués sont ceux des réseaux COAXEL, REXEL et SCT, ils ne s'appliquent pas pour le réseau ESPACE ELEC. Pour plus d'informations, consultez votre agence habituelle ou connectez-vous sur notre site internet rexel.fr - N.C.=nous consulter.

✓ Produit stocké



## RACCORD PER A GLISEMENT - MANCHON RÉDUIT

RPB



Référence	Désignation	Multiple de vente	Unité fact.	DEEE HT	PU HT
✓ RPB GLMANCHLIAISONRED1216	MANCHON LIAISON REDUIT 12-16 GLISEMENT	1	P.	-	2,68 €
✓ RPB GLMANCHLIAISONRED1620	MANCHON LIAISON REDUIT 16-20 GLISEMENT	1	P.	-	3,28 €
RPB GLMANCHLIAISONRED2025	MANCHON LIAISON REDUIT 20-25 GLISEMENT	1	P.	-	6,45 €

## RACCORD FIXATION PER

### FIXOPAC

somatherm  
rehabilitations

Référence	Désignation	Multiple de vente	Unité fact.	DEEE HT	PU HT
✓ SHE KITS23-12-12	FIXOPLAC WC A GLISS PER 10X12 - M12/17	1	P.	-	27,41 €
✓ SHE KITS23-16-15	FIXOPLAC MAL A GLISS PER 13X16 - F15/21	1	P.	-	27,41 €
✓ SHE KITS33-16-15	FIXOPLAC MAL A SERTIR PER 13X16 - F15/21	1	P.	-	27,41 €
✓ SHE FIX0D23-16V2	FIXOPLAC BAIN/DICHE GLISS PER13X16-F15/21	1	P.	-	42,29 €
✓ SHE FIX0D33-16V2	FIXOPLAC BAIN/DICHE SERT PER13X16-F15/21	1	P.	-	42,29 €

## RACCORDS CUIVRE

### RACCORD CUIVRE A SOUDER - COUDE 90° FEMELLE-FEMELLE

RPB



Référence	Désignation	Multiple de vente	Unité fact.	DEEE HT	PU HT
✓ RPB CUCOUDEFF90D12	COUDE FF 90Ø CU 12 A SOUDER CUIVRE	1	P.	-	0,70 €
✓ RPB CUCOUDEFF90D14	COUDE FF 90Ø CU 14 A SOUDER CUIVRE	1	P.	-	0,51 €
✓ RPB CUCOUDEFF90D16	COUDE FF 90Ø CU 16 A SOUDER CUIVRE	1	P.	-	0,60 €
✓ RPB CUCOUDEFF90D18	COUDE FF 90Ø CU 18 A SOUDER CUIVRE	1	P.	-	0,83 €
✓ RPB CUCOUDEFF90D22	COUDE FF 90Ø CU 22 A SOUDER CUIVRE	1	P.	-	1,07 €
✓ RPB CUCOUDEFF90D28	COUDE FF 90Ø CU 28 A SOUDER CUIVRE	1	P.	-	1,80 €
✓ RPB CUCOUDEFF90D32	COUDE FF 90Ø CU 32 A SOUDER CUIVRE	1	P.	-	4,58 €
✓ RPB CUCOUDEFF90D35	COUDE FF 90Ø CU 35 A SOUDER CUIVRE	1	P.	-	7,18 €
✓ RPB CUCOUDEFF90D40	COUDE FF 90Ø CU 40 A SOUDER CUIVRE	1	P.	-	8,70 €
✓ RPB CUCOUDEFF90D42	COUDE FF 90Ø CU 42 A SOUDER CUIVRE	1	P.	-	11,46 €
✓ RPB CUCOUDEFF90D52	COUDE FF 90Ø CU 52 A SOUDER CUIVRE	1	P.	-	19,69 €
RPB CUCOUDEFF90D54	COUDE FF 90Ø CU 54 A SOUDER CUIVRE	1	P.	-	19,67 €

Caractéristiques techniques, Conditionnement, Multiple de vente, Unité de facturation, visuels, Euroclasse, DEEE HT, PU HT en Euros et hors DEEE et Eco-mobilier; donnés à titre indicatif et susceptibles de modifications sans préavis, ils ne nous engagent qu'après confirmation expresse. Les prix unitaires indiqués sont ceux des réseaux COAXEL, REXEL et SCT, ils ne s'appliquent pas pour le réseau ESPACE ELEC.

Pour plus d'informations, consultez votre agence habituelle ou connectez-vous sur notre site internet [rexel.fr](http://rexel.fr) - N.C-nous consulter.

✓ Produit stocké

COMPOSANTS DE MISE EN CUIVRE

CHAUFFAGE BOIS

VANNES ET MOTEURS

TRAITEMENT DE L'EAU

OUTILLAGE, FIXATIONS, CONSOMMABLES PLOMBERIE

PRODUCTION D'ÉNERGIE PHOTOVOLTAÏQUE

## COMPOSANTS DE MISE EN ŒUVRE

## RACCORDS CUIVRE

## RACCORD CUIVRE A SOUDER - COUDE 90° MALE-FEMELLE

RPB



Référence	Désignation	Multiple de vente	Unité fact.	DEEE HT	PU HT
✓ RPB CUCOUEMF90D12	COUDE MF 90° CU 12 A SOUDER CUIVRE	1	P.	-	1,05 €
✓ RPB CUCOUEMF90D14	COUDE MF 90° CU 14 A SOUDER CUIVRE	1	P.	-	0,84 €
✓ RPB CUCOUEMF90D16	COUDE MF 90° CU 16 A SOUDER CUIVRE	1	P.	-	0,95 €
✓ RPB CUCOUEMF90D18	COUDE MF 90° CU 18 A SOUDER CUIVRE	1	P.	-	1,04 €
✓ RPB CUCOUEMF90D22	COUDE MF 90° CU 22 A SOUDER CUIVRE	1	P.	-	1,71 €
✓ RPB CUCOUEMF90D28	COUDE MF 90° CU 28 A SOUDER CUIVRE	1	P.	-	2,65 €
✓ RPB CUCOUEMF90D32	COUDE MF 90° CU 32 A SOUDER CUIVRE	1	P.	-	5,66 €
RPB CUCOUEMF90D35	COUDE MF 90° CU 35 A SOUDER CUIVRE	1	P.	-	11,11 €
✓ RPB CUCOUEMF90D40	COUDE MF 90° CU 40 A SOUDER CUIVRE	1	P.	-	9,05 €
✓ RPB CUCOUEMF90D42	COUDE MF 90° CU 42 A SOUDER CUIVRE	1	P.	-	9,40 €
✓ RPB CUCOUEMF90D52	COUDE MF 90° CU 52 A SOUDER CUIVRE	1	P.	-	39,90 €
RPB CUCOUEMF90D54	COUDE MF 90° CU 54 A SOUDER CUIVRE	1	P.	-	20,43 €

## RACCORD CUIVRE A SOUDER - TÉ ÉGAL

RPB



Référence	Désignation	Multiple de vente	Unité fact.	DEEE HT	PU HT
✓ RPB CUTEEGALFF12	TE EGAL FF CU 12 A SOUDER CUIVRE	1	P.	-	1,04 €
✓ RPB CUTEEGALFF14	TE EGAL FFF CU 14 A SOUDER CUIVRE	1	P.	-	0,92 €
✓ RPB CUTEEGALFF16	TE EGAL FFF CU 16 A SOUDER CUIVRE	1	P.	-	1,07 €
✓ RPB CUTEEGALFF18	TE EGAL FFF CU 18 A SOUDER CUIVRE	1	P.	-	1,60 €
✓ RPB CUTEEGALFF22	TE EGAL FFF CU 22 A SOUDER CUIVRE	1	P.	-	2,85 €
✓ RPB CUTEEGALFF28	TE EGAL FFF CU 28 A SOUDER CUIVRE	1	P.	-	4,96 €
✓ RPB CUTEEGALFF32	TE EGAL FFF CU 32 A SOUDER CUIVRE	1	P.	-	11,42 €
✓ RPB CUTEEGALFF35	TE EGAL FFF CU 35 A SOUDER CUIVRE	1	P.	-	10,64 €
✓ RPB CUTEEGALFF40	TE EGAL FFF CU 40 A SOUDER CUIVRE	1	P.	-	21,31 €
✓ RPB CUTEEGALFF42	TE EGAL FFF CU 42 A SOUDER CUIVRE	1	P.	-	16,05 €
✓ RPB CUTEEGALFF52	TE EGAL FFF CU 52 A SOUDER CUIVRE	1	P.	-	57,30 €
RPB CUTEEGALFF54	TE EGAL FFF CU 54 A SOUDER CUIVRE	1	P.	-	33,68 €

## RACCORD CUIVRE A SOUDER - MANCHON ÉGAL

RPB



Référence	Désignation	Multiple de vente	Unité fact.	DEEE HT	PU HT
✓ RPB CUMANCHONFF12	MANCHON FF CU 12 A SOUDER CUIVRE	1	P.	-	0,35 €
✓ RPB CUMANCHONFF14	MANCHON FF CU 14 A SOUDER CUIVRE	1	P.	-	0,37 €
✓ RPB CUMANCHONFF16	MANCHON FF CU 16 A SOUDER CUIVRE	1	P.	-	0,39 €
✓ RPB CUMANCHONFF18	MANCHON FF CU 18 A SOUDER CUIVRE	1	P.	-	0,54 €
✓ RPB CUMANCHONFF22	MANCHON FF CU 22 A SOUDER CUIVRE	1	P.	-	0,79 €

Caractéristiques techniques, Conditionnement, Multiple de vente, Unité de facturation, visuels, Euroclasse, DEEE HT, PU HT en Euros et hors DEEE et Eco-mobilier; donnés à titre indicatif et susceptibles de modifications sans préavis. is ne nous engageant qu'après confirmation expresse. Les prix unitaires indiqués sont ceux des réseaux COAXEL, REXEL et SCT, ils ne s'appliquent pas pour le réseau ESPACE ELEC.

Pour plus d'informations, consultez votre agence habituelle ou connectez-vous sur notre site internet rexel.fr - N.C.=nous consulter.

✓ Produit stocké

## RACCORD CUIVRE A SOUDER - MANCHON ÉGAL

RPB

Référence	Désignation	Multiple de vente	Unité fact.	DEEE HT	PU HT
✓ RPB CUMANCHONFF28	MANCHON FF CU 28 A SOUDER CUIVRE	1	P.	-	1,80 €
✓ RPB CUMANCHONFF32	MANCHON FF CU 32 A SOUDER CUIVRE	1	P.	-	2,38 €
✓ RPB CUMANCHONFF35	MANCHON FF CU 35 A SOUDER CUIVRE	1	P.	-	2,92 €
✓ RPB CUMANCHONFF40	MANCHON FF CU 40 A SOUDER CUIVRE	1	P.	-	4,58 €
RPB CUMANCHONFF42	MANCHON FF CU 42 A SOUDER CUIVRE	1	P.	-	5,34 €
✓ RPB CUMANCHONFF52	MANCHON FF CU 52 A SOUDER CUIVRE	1	P.	-	9,56 €
✓ RPB CUMANCHONFF54	MANCHON FF CU 54 A SOUDER CUIVRE	1	P.	-	8,03 €

## RACCORD CUIVRE A SOUDER - COURBE 90° FEMELLE-FEMELLE

RPB

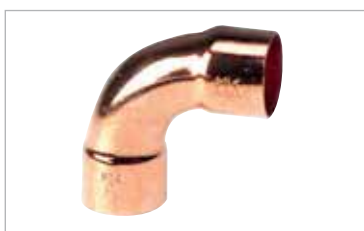

Référence	Désignation	Multiple de vente	Unité fact.	DEEE HT	PU HT
✓ RPB CUCOURBE90DF12	COURBE 90° FF CU 12 A SOUDER CUIVRE	1	P.	-	0,73 €
✓ RPB CUCOURBE90DF14	COURBE 90° FF CU 14 A SOUDER CUIVRE	1	P.	-	0,84 €
✓ RPB CUCOURBE90DF16	COURBE 90° FF CU 16 A SOUDER CUIVRE	1	P.	-	0,93 €
✓ RPB CUCOURBE90DF18	COURBE 90° FF CU 18 A SOUDER CUIVRE	1	P.	-	1,37 €
✓ RPB CUCOURBE90DF22	COURBE 90° FF CU 22 A SOUDER CUIVRE	1	P.	-	1,42 €
✓ RPB CUCOURBE90DF28	COURBE 90° FF CU 28 A SOUDER CUIVRE	1	P.	-	2,73 €
✓ RPB CUCOURBE90DF32	COURBE 90° FF CU 32 A SOUDER CUIVRE	1	P.	-	6,61 €
RPB CUCOURBE90DF35	COURBE 90° FF CU 35 A SOUDER CUIVRE	1	P.	-	6,13 €
✓ RPB CUCOURBE90DF40	COURBE 90° FF CU 40 A SOUDER CUIVRE	1	P.	-	11,29 €
✓ RPB CUCOURBE90DF42	COURBE 90° FF CU 42 A SOUDER CUIVRE	1	P.	-	10,49 €
RPB CUCOURBE90DFS2	COURBE 90° FF CU 52 A SOUDER CUIVRE	1	P.	-	21,12 €
RPB CUCOURBE90DFS4	COURBE 90° FF CU 54 A SOUDER CUIVRE	1	P.	-	22,57 €

## RACCORD CUIVRE A SOUDER - COURBE 90° MALE-FEMELLE

RPB



Référence	Désignation	Multiple de vente	Unité fact.	DEEE HT	PU HT
✓ RPB CUCOURBE90DMF12	COURBE 90° MF CU 12 A SOUDER CUIVRE	1	P.	-	0,91 €
✓ RPB CUCOURBE90DMF14	COURBE 90° MF CU 14 A SOUDER CUIVRE	1	P.	-	1,04 €
✓ RPB CUCOURBE90DMF16	COURBE 90° MF CU 16 A SOUDER CUIVRE	1	P.	-	1,17 €
✓ RPB CUCOURBE90DMF18	COURBE 90° MF CU 18 A SOUDER CUIVRE	1	P.	-	1,30 €
✓ RPB CUCOURBE90DMF22	COURBE 90° MF CU 22 A SOUDER CUIVRE	1	P.	-	1,77 €
✓ RPB CUCOURBE90DMF28	COURBE 90° MF CU 28 A SOUDER CUIVRE	1	P.	-	3,89 €
✓ RPB CUCOURBE90DMF32	COURBE 90° MF CU 32 A SOUDER CUIVRE	1	P.	-	7,00 €
RPB CUCOURBE90DMF35	COURBE 90° MF CU 35 A SOUDER CUIVRE	1	P.	-	23,30 €
RPB CUCOURBE90DMF40	COURBE 90° MF CU 40 A SOUDER CUIVRE	1	P.	-	11,05 €
RPB CUCOURBE90DMF42	COURBE 90° MF CU 42 A SOUDER CUIVRE	1	P.	-	15,31 €
RPB CUCOURBE90DFS2	COURBE 90° MF CU 52 A SOUDER CUIVRE	1	P.	-	26,14 €
RPB CUCOURBE90DFS4	COURBE 90° MF CU 54 A SOUDER CUIVRE	1	P.	-	29,31 €

Caractéristiques techniques, Conditionnement, Multiple de vente, Unité de facturation, visuels, Euroclasse, DEEE HT, PU HT en Euros et hors DEEE et Eco-mobilier; donnés à titre indicatif et susceptibles de modifications sans préavis, ils ne nous engagent qu'après confirmation expresse. Les prix unitaires indiqués sont ceux des réseaux COAXEL, REXEL et SCT, ils ne s'appliquent pas pour le réseau ESPACE ELEC. Pour plus d'informations, consultez votre agence habituelle ou connectez-vous sur notre site internet rexel.fr - N.C-nous consulter.

✓ Produit stocké

COMPOSANTS DE MISE EN ŒUVRE

CHAUFFAGE BOIS

VANNES ET MOTEURS

TRAITEMENT DE L'EAU

OUTILLAGE, FIXATIONS, CONSOMMABLES PLOMBERIE

PRODUCTION D'ÉNERGIE PHOTOVOLTAÏQUE

## COMPOSANTS DE MISE EN ŒUVRE

## RACCORDS CUIVRE

## RACCORD CUIVRE A SOUDER - COUDE 45° MALE-FEMELLE

RPB



Référence	Désignation	Multiple de vente	Unité fact.	DEEE HT	PU HT
✓ RPB CUCOURBE45DMF12	COUDE 45Ø MF CU 12 A SOUDER CUIVRE	1	P.	-	1,18 €
✓ RPB CUCOURBE45DMF14	COUDE 45Ø MF CU 14 A SOUDER CUIVRE	1	P.	-	0,78 €
✓ RPB CUCOURBE45DMF16	COUDE 45Ø MF CU 16 A SOUDER CUIVRE	1	P.	-	0,83 €
✓ RPB CUCOURBE45DMF18	COUDE 45Ø MF CU 18 A SOUDER CUIVRE	1	P.	-	1,14 €
✓ RPB CUCOURBE45DMF22	COUDE 45Ø MF CU 22 A SOUDER CUIVRE	1	P.	-	1,61 €
✓ RPB CUCOURBE45DMF28	COUDE 45Ø MF CU 28 A SOUDER CUIVRE	1	P.	-	2,58 €
✓ RPB CUCOURBE45DMF32	COUDE 45Ø MF CU 32 A SOUDER CUIVRE	1	P.	-	3,97 €
✓ RPB CUCOURBE45DMF35	COUDE 45Ø MF CU 35 A SOUDER CUIVRE	1	P.	-	9,04 €
✓ RPB CUCOURBE45DMF40	COUDE 45Ø MF CU 40 A SOUDER CUIVRE	1	P.	-	6,43 €
✓ RPB CUCOURBE45DMF42	COUDE 45Ø MF CU 42 A SOUDER CUIVRE	1	P.	-	9,03 €
RPB CUCOURBE45DMF52	COUDE 45Ø MF CU 52 A SOUDER CUIVRE	1	P.	-	19,04 €
RPB CUCOURBE45DMF54	COUDE 45Ø MF CU 54 A SOUDER CUIVRE	1	P.	-	26,43 €

## RACCORD CUIVRE A SOUDER - COUDE 45° FEMELLE-FEMELLE

RPB



Référence	Désignation	Multiple de vente	Unité fact.	DEEE HT	PU HT
✓ RPB CUCOURBE45DFF12	COUDE 45Ø FF CU 12 A SOUDER CUIVRE	1	P.	-	0,90 €
✓ RPB CUCOURBE45DFF14	COUDE 45Ø FF CU 14 A SOUDER CUIVRE	1	P.	-	0,88 €
✓ RPB CUCOURBE45DFF16	COUDE 45Ø FF CU 16 A SOUDER CUIVRE	1	P.	-	0,93 €
✓ RPB CUCOURBE45DFF18	COUDE 45Ø FF CU 18 A SOUDER CUIVRE	1	P.	-	1,21 €
✓ RPB CUCOURBE45DFF22	COUDE 45Ø FF CU 22 A SOUDER CUIVRE	1	P.	-	1,46 €
✓ RPB CUCOURBE45DFF28	COUDE 45Ø FF CU 28 A SOUDER CUIVRE	1	P.	-	2,57 €
✓ RPB CUCOURBE45DFF32	COUDE 45Ø FF CU 32 A SOUDER CUIVRE	1	P.	-	4,50 €
RPB CUCOURBE45DFF35	COUDE 45Ø FF CU 35 A SOUDER CUIVRE	1	P.	-	8,26 €
✓ RPB CUCOURBE45DFF40	COUDE 45Ø FF CU 40 A SOUDER CUIVRE	1	P.	-	7,36 €
✓ RPB CUCOURBE45DFF42	COUDE 45Ø FF CU 42 A SOUDER CUIVRE	1	P.	-	13,21 €
✓ RPB CUCOURBE45DFF52	COUDE 45Ø FF CU 52 A SOUDER CUIVRE	1	P.	-	18,23 €
RPB CUCOURBE45DFF54	COUDE 45Ø FF CU 54 A SOUDER CUIVRE	1	P.	-	15,56 €

## RACCORD CUIVRE A SOUDER - RÉDUCTION FEMELLE - FEMELLE

RPB



Référence	Désignation	Multiple de vente	Unité fact.	DEEE HT	PU HT
✓ RPB CUREDUCTFF1412	REDUCTION FF CU 14.12 A SOUDER CUIVRE	1	P.	-	1,02 €
✓ RPB CUREDUCTFF1614	REDUCTION FF CU 16.14 A SOUDER CUIVRE	1	P.	-	1,02 €
✓ RPB CUREDUCTFF1814	REDUCTION FF CU 18.14 A SOUDER CUIVRE	1	P.	-	1,87 €
✓ RPB CUREDUCTFF1816	REDUCTION FF CU 18.16 A SOUDER CUIVRE	1	P.	-	2,02 €
✓ RPB CUREDUCTFF2214	REDUCTION FF CU 22.14 A SOUDER CUIVRE	1	P.	-	2,85 €

Caractéristiques techniques, Conditionnement, Multiple de vente, Unité de facturation, visuels, Euroclasse, DEEE HT, PU HT en Euros et hors DEEE et Eco-mobilier; donnés à titre indicatif et susceptibles de modifications sans préavis. is ne nous engageant qu'après confirmation expresse. Les prix unitaires indiqués sont ceux des réseaux COAXEL, REXEL et SCT, ils ne s'appliquent pas pour le réseau ESPACE ELEC.

Pour plus d'informations, consultez votre agence habituelle ou connectez-vous sur notre site internet rexel.fr - N.C.=nous consulter.

✓ Produit stocké

## RACCORD CUIVRE A SOUDER - RÉDUCTION FEMELLE - FEMELLE

RPB

Référence	Désignation	Multiple de vente	Unité fact.	DEEE HT	PU HT
✓ RPB CUREDUCTFF2216	REDUCTION FF CU 22.16 A SOUDER CUIVRE	1	P.	-	2,46 €
✓ RPB CUREDUCTFF2218	REDUCTION FF CU 22.18 A SOUDER CUIVRE	1	P.	-	1,04 €
✓ RPB CUREDUCTFF2818	REDUCTION FF CU 28.18 A SOUDER CUIVRE	1	P.	-	2,30 €
✓ RPB CUREDUCTFF2822	REDUCTION FF CU 28.22 A SOUDER CUIVRE	1	P.	-	2,08 €
✓ RPB CUREDUCTFF3222	REDUCTION FF CU 32.22 A SOUDER CUIVRE	1	P.	-	3,02 €
✓ RPB CUREDUCTFF3228	REDUCTION FF CU 32.28 A SOUDER CUIVRE	1	P.	-	4,29 €
✓ RPB CUREDUCTFF3528	REDUCTION FF CU 35.28 A SOUDER CUIVRE	1	P.	-	9,69 €
✓ RPB CUREDUCTFF4032	REDUCTION FF CU 40.32 A SOUDER CUIVRE	1	P.	-	4,71 €
✓ RPB CUREDUCTFF4228	REDUCTION FF CU 42.28 A SOUDER CUIVRE	1	P.	-	13,89 €
✓ RPB CUREDUCTFF4232	REDUCTION FF CU 42.32 A SOUDER CUIVRE	1	P.	-	6,14 €
✓ RPB CUREDUCTFF5242	REDUCTION FF CU 52.42 A SOUDER CUIVRE	1	P.	-	16,76 €
✓ RPB CUREDUCTFF5435	REDUCTION FF CU 54.35 A SOUDER CUIVRE	1	P.	-	24,16 €
✓ RPB CUREDUCTFF5442	REDUCTION FF CU 54.42 A SOUDER CUIVRE	1	P.	-	8,83 €

## RACCORD CUIVRE A SOUDER - RÉDUCTION MALE - FEMELLE

RPB



Référence	Désignation	Multiple de vente	Unité fact.	DEEE HT	PU HT
✓ RPB CUREDUCTMF1412	REDUCTION MF CU 14.12 A SOUDER CUIVRE	1	P.	-	0,85 €
✓ RPB CUREDUCTMF1614	REDUCTION MF CU 16.14 A SOUDER CUIVRE	1	P.	-	0,70 €
✓ RPB CUREDUCTMF1814	REDUCTION MF CU 18.14 A SOUDER CUIVRE	1	P.	-	1,13 €
✓ RPB CUREDUCTMF1816	REDUCTION MF CU 18.16 A SOUDER CUIVRE	1	P.	-	1,05 €
✓ RPB CUREDUCTMF2214	REDUCTION MF CU 22.14 A SOUDER CUIVRE	1	P.	-	1,82 €
✓ RPB CUREDUCTMF2216	REDUCTION MF CU 22.16 A SOUDER CUIVRE	1	P.	-	1,65 €
✓ RPB CUREDUCTMF2218	REDUCTION MF CU 22.18 A SOUDER CUIVRE	1	P.	-	1,19 €
✓ RPB CUREDUCTMF2818	REDUCTION MF CU 28.18 A SOUDER CUIVRE	1	P.	-	3,80 €
✓ RPB CUREDUCTMF2822	REDUCTION MF CU 28.22 A SOUDER CUIVRE	1	P.	-	1,66 €
✓ RPB CUREDUCTMF3222	REDUCTION MF CU 32.22 A SOUDER CUIVRE	1	P.	-	4,29 €
✓ RPB CUREDUCTMF3228	REDUCTION MF CU 32.28 A SOUDER CUIVRE	1	P.	-	4,29 €
✓ RPB CUREDUCTMF3528	REDUCTION MF CU 35.28 A SOUDER CUIVRE	1	P.	-	5,19 €
✓ RPB CUREDUCTMF4032	REDUCTION MF CU 40.32 A SOUDER CUIVRE	1	P.	-	4,46 €
✓ RPB CUREDUCTMF4228	REDUCTION MF CU 42.28 A SOUDER CUIVRE	1	P.	-	4,86 €
✓ RPB CUREDUCTMF4232	REDUCTION MF CU 42.32 A SOUDER CUIVRE	1	P.	-	6,46 €
✓ RPB CUREDUCTMF5242	REDUCTION MF CU 52.42 A SOUDER CUIVRE	1	P.	-	15,17 €
✓ RPB CUREDUCTMF5435	REDUCTION MF CU 54.35 A SOUDER CUIVRE	1	P.	-	21,64 €
✓ RPB CUREDUCTMF5442	REDUCTION MF CU 54.42 A SOUDER CUIVRE	1	P.	-	13,76 €

## RACCORD CUIVRE A SOUDER - TÉ RÉDUIT FEMELLE-FEMELLE-FEMELLE

RPB



Référence	Désignation	Multiple de vente	Unité fact.	DEEE HT	PU HT
✓ RPB CUTERFFF141214	TE R. CU FFF 14.12.14 A SOUDER CUIVRE	1	P.	-	1,66 €
✓ RPB CUTERFFF161412	TE R. CU FFF 16.14.12 A SOUDER CUIVRE	1	P.	-	5,65 €
✓ RPB CUTERFFF161414	TE R. CU FFF 16.14.14 A SOUDER CUIVRE	1	P.	-	2,37 €
✓ RPB CUTERFFF161416	TE R. CU FFF 16.14.16 A SOUDER CUIVRE	1	P.	-	1,45 €
✓ RPB CUTERFFF161614	TE R. CU FFF 16.16.14 A SOUDER CUIVRE	1	P.	-	2,48 €
✓ RPB CUTERFFF181418	TE R. CU FFF 18.14.18 A SOUDER CUIVRE	1	P.	-	2,08 €
✓ RPB CUTERFFF181618	TE R. CU FFF 18.16.18 A SOUDER CUIVRE	1	P.	-	4,08 €
✓ RPB CUTERFFF221422	TE R. CU FFF 22.14.22 A SOUDER CUIVRE	1	P.	-	4,06 €
✓ RPB CUTERFFF221622	TE R. CU FFF 22.16.22 A SOUDER CUIVRE	1	P.	-	4,31 €

Caractéristiques techniques, Conditionnement, Multiple de vente, Unité de facturation, visuels, Euroclasse, DEEE HT, PU HT en Euros et hors DEEE et Eco-mobilier; donnés à titre indicatif et susceptibles de modifications sans préavis. ils ne nous engageant qu'après confirmation expresse. Les prix unitaires indiqués sont ceux des réseaux COAXEL, REXEL et SCT, ils ne s'appliquent pas pour le réseau ESPACE ELEC.

Pour plus d'informations, consultez votre agence habituelle ou connectez-vous sur notre site internet rexel.fr - N.C-nous consulter.

✓ Produit stocké

COMPOSANTS DE MISE EN ŒUVRE

CHAUFFAGE BOIS

VANNES ET MOTEURS

TRAITEMENT DE L'EAU

OUTILAGE, FIXATIONS, CONSOMMABLES PLOMBERIE

PRODUCTION D'ÉNERGIE PHOTOVOLTAÏQUE

## COMPOSANTS DE MISE EN ŒUVRE

## RACCORDS CUIVRE

## RACCORD CUIVRE A SOUDER - TÉ RÉDUIT FEMELLE-FEMELLE-FEMELLE

RPB

Référence	Désignation	Multiple de vente	Unité fact.	DEEE HT	PU HT
✓ RPB CUTERFFF221822	TE R. CU FFF 22.18.22 A SOUDER CUIVRE	1	P.	-	2,81 €
✓ RPB CUTERFFF282228	TE R. CU FFF 28.22.28 A SOUDER CUIVRE	1	P.	-	4,37 €
RPB CUTERFFF322232	TE R. CU FFF 32.22.32 A SOUDER CUIVRE	1	P.	-	44,01 €
RPB CUTERFFF352235	TE R. CU FFF 35.22.35 A SOUDER CUIVRE	1	P.	-	11,82 €
RPB CUTERFFF352835	TE R. CU FFF 35.28.35 A SOUDER CUIVRE	1	P.	-	16,81 €
✓ RPB CUTERFFF422242	TE R. CU FFF 42.22.42 A SOUDER CUIVRE	1	P.	-	39,04 €
✓ RPB CUTERFFF422842	TE R. CU FFF 42.28.42 A SOUDER CUIVRE	1	P.	-	56,99 €
RPB CUTERFFF542854	TE R. CU FFF 54.28.54 A SOUDER CUIVRE	1	P.	-	122,86 €
RPB CUTERFFF544254	TE R. CU FFF 54.42.54 A SOUDER CUIVRE	1	P.	-	127,20 €



ESABORA Business

L'ASSISTANT MULTIFONCTIONS POUR PILOTER VOTRE ENTREPRISE

- Chiffrage
- Suivi d'affaires
- Configuration
- Factures
- Commandes

Notre solution en vidéo sur [www.esabora-digital-services.com](http://www.esabora-digital-services.com)

Bu

ESABORA Business

## RACCORDS LAITON

## RACCORDS LAITON GCU / FER CUIVRE

COMAP

Référence	Désignation	Multiple de vente	Unité fact.	DEEE HT	PU HT
✓ CMP 1372	Coude 90° femelle à souder-mâle à visser 12-3/8	1	P.	-	2,15 €
✓ CMP 1373	Coude 90° femelle à souder-mâle à visser 14-3/8	1	P.	-	2,26 €
✓ CMP 1377	Coude 90° femelle à souder-mâle à visser 16-1/2	1	P.	-	2,26 €
CMP 1378	Coude 90° femelle à souder-mâle à visser 18-1/2	1	P.	-	4,00 €
✓ CMP 1379	Coude 90° femelle à souder-mâle à visser 16-3/4	1	P.	-	4,64 €
✓ CMP 1380	Coude 90° femelle à souder-mâle à visser 18-3/4	1	P.	-	5,16 €
✓ CMP 1382	Coude 90° femelle à souder-mâle à visser 22-3/4	1	P.	-	5,49 €
CMP 1384	Coude 90° femelle à souder-mâle à visser 28-1"	1	P.	-	16,48 €
✓ CMP 1387	Coude 90° femelle à souder-femelle à visser 14-3/8	1	P.	-	2,04 €
✓ CMP 1392	Coude 90° femelle à souder-femelle à visser 18-1/2	1	P.	-	3,25 €
✓ CMP 1394	Coude 90° femelle à souder-femelle à visser 18-3/4	1	P.	-	4,88 €
✓ CMP 1396	Coude 90° femelle à souder-femelle à visser 22-3/4	1	P.	-	5,18 €
CMP 1398	Coude 90° femelle à souder-femelle à visser 28-1"	1	P.	N.C	N.C
✓ CMP 1496	Té femelle 14-1/2	1	P.	-	3,40 €
CMP 1501	Té femelle 22-3/4	1	P.	-	9,05 €
✓ CMP E111004001	Mamelon femelle à souder, mâle à visser 12-3/8	1	P.	-	0,86 €
✓ CMP E111005001	Mamelon femelle à souder, mâle à visser 14-3/8	1	P.	-	0,83 €
✓ CMP E111009001	Mamelon femelle à souder, mâle à visser 14-1/2	1	P.	-	1,23 €
✓ CMP E111011001	Mamelon femelle à souder, mâle à visser 16-1/2	1	P.	-	1,23 €
✓ CMP E111016001	Mamelon femelle à souder, mâle à visser 16-3/4	1	P.	-	2,43 €
✓ CMP E111019001	Mamelon femelle à souder, mâle à visser 22-3/4	1	P.	-	1,96 €
✓ CMP E111021001	Mamelon femelle à souder, mâle à visser 22-1"	1	P.	-	4,76 €
✓ CMP E111022001	Mamelon femelle à souder, mâle à visser 28-1"	1	P.	-	3,60 €

Caractéristiques techniques, Conditionnement, Multiple de vente, Unité de facturation, visuels, Euroclasse, DEEE HT, PU HT en Euros et hors DEEE et Eco-mobilier; donnés à titre indicatif et susceptibles de modifications sans préavis. is ne nous engageant qu'après confirmation expresse. Les prix unitaires indiqués sont ceux des réseaux COAXEL, REXEL et SCT, ils ne s'appliquent pas pour le réseau ESPACE ELEC.

Pour plus d'informations, consultez votre agence habituelle ou connectez-vous sur notre site internet [rexel.fr](http://rexel.fr) - N.C.=nous consulter.

✓ Produit stocké

RÉGULATION  
PROGRAMMATION GESTION

POMPES A CHALEUR

CHAUDIÈRES





FUMISTERIE

ÉMETTEURS EAU CHAUDE

PLANCHER CHAUFFANT  
RAFRACHISSANT

# RACCORDS LAITON GCU / FER CUIVRE

COMAP

Référence	Désignation		Multiple de vente	Unité fact.	DEEE HT	PU HT
✓ <b>CMP E111049001</b>	Manchon femelle à souder-femelle à visser 14-1/2		1	P.	-	1,71 €
✓ <b>CMP E111051001</b>	Manchon femelle à souder-femelle à visser 16-1/2		1	P.	-	1,79 €
✓ <b>CMP E11102001</b>	Union droit à joint sphéro-conique femelle à souder-femelle à visser 22-3/4		1	P.	-	6,98 €
✓ <b>CMP E11104001</b>	Union droit à joint sphéro-conique femelle à souder-femelle à visser 22-1"		1	P.	-	10,48 €
✓ <b>CMP E11105001</b>	Union droit à joint sphéro-conique femelle à souder-femelle à visser 28-1"		1	P.	-	11,52 €
✓ <b>CMP E11121001</b>	Union droit à joint sphéro-conique femelle à souder-mâle à visser 14-1/2		1	P.	-	3,09 €
✓ <b>CMP E11123001</b>	Union droit à joint sphéro-conique femelle à souder-mâle à visser 16-1/2		1	P.	-	4,37 €
✓ <b>CMP E11129001</b>	Union droit à joint sphéro-conique femelle à souder-mâle à visser 22-3/4		1	P.	-	7,11 €
✓ <b>CMP E11131001</b>	Union droit à joint sphéro-conique femelle à souder-mâle à visser 22-1"		1	P.	-	9,57 €
✓ <b>CMP E11132001</b>	Union droit à joint sphéro-conique femelle à souder-mâle à visser 28-1"		1	P.	-	12,02 €
✓ <b>CMP E11134001</b>	Union droit à joint sphéro-conique femelle à souder-mâle à visser 28-1"1/4		1	P.	-	19,18 €
✓ <b>CMP E11135001</b>	Union droit à joint sphéro-conique femelle à souder-mâle à visser 32-1"1/4		1	P.	-	15,17 €
✓ <b>CMP E111205001</b>	Raccord 2 pièces femelle à joint plat, écrou prisonnier 12-3/8		1	P.	-	3,60 €
✓ <b>CMP E111206001</b>	Raccord 2 pièces femelle à joint plat, écrou prisonnier 14-3/8		1	P.	-	3,40 €
✓ <b>CMP E111207001</b>	Raccord 2 pièces femelle à joint plat, écrou prisonnier 12-1/2		1	P.	-	3,44 €
✓ <b>CMP E111208001</b>	Raccord 2 pièces femelle à joint plat, écrou prisonnier 14-1/2		1	P.	-	3,35 €
✓ <b>CMP E111210001</b>	Raccord 2 pièces femelle à joint plat, écrou prisonnier 16-1/2		1	P.	-	3,51 €
✓ <b>CMP E111211001</b>	Raccord 2 pièces femelle à joint plat, écrou prisonnier 18-1/2		1	P.	-	6,65 €
✓ <b>CMP E111212001</b>	Raccord 2 pièces femelle à joint plat, écrou prisonnier 14-3/4		1	P.	-	6,11 €
✓ <b>CMP E111213001</b>	Raccord 2 pièces femelle à joint plat, écrou prisonnier 16-3/4		1	P.	-	5,10 €
✓ <b>CMP E111214001</b>	Raccord 2 pièces femelle à joint plat, écrou prisonnier 18-3/4		1	P.	-	5,07 €
✓ <b>CMP E111215001</b>	Raccord 2 pièces femelle à joint plat, écrou prisonnier 22-3/4		1	P.	-	5,61 €
✓ <b>CMP E111216001</b>	Raccord 2 pièces femelle à joint plat, écrou prisonnier 22-1"		1	P.	-	11,92 €
✓ <b>CMP E111217001</b>	Raccord 2 pièces femelle à joint plat, écrou prisonnier 28-1"		1	P.	-	8,97 €
✓ <b>CMP E112005001</b>	Coude 90° femelle à souder-femelle à visser 14-1/2		1	P.	-	1,88 €
✓ <b>CMP E112006001</b>	Coude 90° femelle à souder-femelle à visser 16-1/2		1	P.	-	2,20 €
✓ <b>CMP E112072001</b>	Manchon femelle à souder-femelle à visser 18-1/2		1	P.	-	2,15 €
✓ <b>CMP E112076001</b>	Manchon femelle à souder-femelle à visser 16-3/4		1	P.	-	2,85 €
✓ <b>CMP E112077001</b>	Manchon femelle à souder-femelle à visser 18-3/4		1	P.	-	3,00 €
✓ <b>CMP E112079001</b>	Manchon femelle à souder-femelle à visser 22-3/4		1	P.	-	3,01 €
✓ <b>CMP E112082001</b>	Manchon femelle à souder-femelle à visser 28-1"		1	P.	-	6,06 €
✓ <b>CMP E112084001</b>	Manchon femelle à souder-femelle à visser 28-1"1/4		1	P.	-	14,39 €
✓ <b>CMP E112085001</b>	Manchon femelle à souder-femelle à visser 32-1"1/4		1	P.	-	12,32 €
✓ <b>CMP E11214001</b>	Union droit à joint sphéro-conique femelle à souder-femelle à visser 14-3/8		1	P.	-	3,88 €
✓ <b>CMP E11216001</b>	Union droit à joint sphéro-conique femelle à souder-femelle à visser 14-1/2		1	P.	-	3,53 €
✓ <b>CMP E11217001</b>	Union droit à joint sphéro-conique femelle à souder-femelle à visser 16-1/2		1	P.	-	4,54 €
✓ <b>CMP E11218001</b>	Union droit à joint sphéro-conique femelle à souder-femelle à visser 18-1/2		1	P.	-	6,11 €
✓ <b>CMP E11219001</b>	Union droit à joint sphéro-conique femelle à souder-femelle à visser 14-3/4		1	P.	-	7,79 €
✓ <b>CMP E11220001</b>	Union droit à joint sphéro-conique femelle à souder-femelle à visser 16-3/4		1	P.	-	5,31 €
✓ <b>CMP E11221001</b>	Union droit à joint sphéro-conique femelle à souder-femelle à visser 18-3/4		1	P.	-	5,31 €
✓ <b>CMP E11224001</b>	Union droit à joint sphéro-conique femelle à souder-femelle à visser 28-1"1/4		1	P.	-	19,55 €
✓ <b>CMP E11225001</b>	Union droit à joint sphéro-conique femelle à souder-femelle à visser 32-1"1/4		1	P.	-	16,73 €
✓ <b>CMP E11236001</b>	Union droit à joint sphéro-conique femelle à souder-mâle à visser 14-3/8		1	P.	-	3,35 €
✓ <b>CMP E11239001</b>	Union droit à joint sphéro-conique femelle à souder-mâle à visser 18-1/2		1	P.	-	5,94 €
✓ <b>CMP E11240001</b>	Union droit à joint sphéro-conique femelle à souder-mâle à visser 14-3/4		1	P.	-	6,89 €

Caractéristiques techniques, Conditionnement, Multiple de vente, Unité de facturation, visuels, Euroclasse, DEEE HT, PU HT en Euros et hors DEEE et Eco-mobilier: donnés à titre indicatif et susceptibles de modifications sans préavis. Ils ne nous engagent qu'après confirmation expresse. Les prix unitaires indiqués sont ceux des réseaux COAXEL, REXEL et SCT, ils ne s'appliquent pas pour le réseau ESPACE ELEC.

Pour plus d'informations, consultez votre agence habituelle ou connectez-vous sur notre site internet rexel.fr - N.C-nous consulter.

✓ Produit stocké

COMPOSANTS DE MISE EN ŒUVRE

CHAUFFAGE BOIS

VANNES ET MOTEURS

TRAITEMENT DE L'EAU

OUTILLAGE, FIXATIONS, CONSOMMABLES PLOMBERIE

PRODUCTION D'ÉNERGIE PHOTOVOLTAÏQUE

## COMPOSANTS DE MISE EN ŒUVRE

## RACCORDS LAITON

## RACCORDS LAITON GCU / FER CUIVRE

COMAP

Référence	Désignation	Multiple de vente	Unité fact.	DEEE HT	PU HT
✓ <b>CMP E112141001</b>	Union droit à joint sphéro-conique femelle à souder-mâle à visser 16-3/4	1	P.	-	5,14 €
✓ <b>CMP E112142001</b>	Union droit à joint sphéro-conique femelle à souder-mâle à visser 18-3/4	1	P.	-	5,04 €
✓ <b>CMP E112175001</b>	Raccord 2 pièces droit femelle-femelle à joint plat, douille cuivre-écrou 12-3/8	1	P.	-	1,25 €
✓ <b>CMP E112176001</b>	Raccord 2 pièces droit femelle-femelle à joint plat, douille cuivre-écrou 14-3/8	1	P.	-	2,29 €
✓ <b>CMP E112178001</b>	Raccord 2 pièces droit femelle-femelle à joint plat, douille cuivre-écrou 12-1/2	1	P.	-	1,54 €
✓ <b>CMP E112180001</b>	Raccord 2 pièces droit femelle-femelle à joint plat, douille cuivre-écrou 16-1/2	1	P.	-	2,24 €
✓ <b>CMP E112182001</b>	Raccord 2 pièces droit femelle-femelle à joint plat, douille cuivre-écrou 14-3/4	1	P.	-	2,60 €
✓ <b>CMP E112184001</b>	Raccord 2 pièces droit femelle-femelle à joint plat, douille cuivre-écrou 22-1"	1	P.	-	4,06 €
✓ <b>CMP E112185001</b>	Raccord 2 pièces droit femelle-femelle à joint plat, douille cuivre-écrou 28-1"	1	P.	-	8,50 €
✓ <b>CMP E112186001</b>	Raccord 2 pièces droit femelle-femelle à joint plat, douille cuivre-écrou 28-1 1/4	1	P.	-	9,57 €
✓ <b>CMP E131007001</b>	Raccord 2 pièces droit femelle-femelle à joint plat, douille cuivre-écrou 14-1/2	1	P.	-	1,35 €
✓ <b>CMP E131011001</b>	Raccord 2 pièces droit femelle-femelle à joint plat, douille cuivre-écrou 16-3/4	1	P.	-	2,32 €
✓ <b>CMP E131012001</b>	Raccord 2 pièces droit femelle-femelle à joint plat, douille cuivre-écrou 18-3/4	1	P.	-	2,37 €
✓ <b>CMP E131013001</b>	Raccord 2 pièces droit femelle-femelle à joint plat, douille cuivre-écrou 22-3/4	1	P.	-	4,47 €



## RACCORDS LAITON A VISSER

COMAP

Référence	Désignation	Multiple de vente	Unité fact.	DEEE HT	PU HT
✓ <b>CMP 1462</b>	Raccord union mâle-femelle sphéro-conique 1/2	1	P.	-	7,48 €
✓ <b>CMP 1463</b>	Raccord union mâle-femelle sphéro-conique 3/4	1	P.	-	10,49 €
✓ <b>CMP 1611</b>	Té femelle à visser Brut 1"1/4	1	P.	-	29,09 €
✓ <b>CMP 1629</b>	Coude 90° femelle à visser, brut 1"1/4	1	P.	-	21,22 €
✓ <b>CMP 1637</b>	Coude 90° mâle à visser- femelle à visser, brut 1"1/4	1	P.	-	25,91 €
✓ <b>CMP 398</b>	Réduction mâle-mâle, brut 1"1/4-3/4	1	P.	-	12,93 €
✓ <b>CMP 403</b>	Réduction mâle-mâle, brut 1"1/2-1"1/4	1	P.	-	11,91 €
✓ <b>CMP 621</b>	Manchon femelle sans butée, brut 1"1/4	1	P.	-	11,69 €
✓ <b>CMP 767</b>	Réduction mâle-femelle, brut 1"1/4-3/4	1	P.	-	7,64 €
✓ <b>CMP 768</b>	Réduction mâle-femelle, brut 1"1/4-1"	1	P.	-	6,25 €
✓ <b>CMP E112030001</b>	Coude 90° femelle à souder-mâle à visser 14-1/2	1	P.	-	1,98 €
✓ <b>CMP E112036001</b>	Mamelon femelle à souder, mâle à visser 12-1/2	1	P.	-	1,63 €
✓ <b>CMP E112038001</b>	Mamelon femelle à souder, mâle à visser 18-1/2	1	P.	-	1,68 €
✓ <b>CMP E112042001</b>	Mamelon femelle à souder, mâle à visser 18-3/4	1	P.	-	2,35 €
✓ <b>CMP E112045001</b>	Mamelon femelle à souder, mâle à visser 32-1"	1	P.	-	8,51 €
✓ <b>CMP E112046001</b>	Mamelon femelle à souder, mâle à visser 28-1"1/4	1	P.	-	11,14 €
✓ <b>CMP E112047001</b>	Mamelon femelle à souder, mâle à visser 32-1"1/4	1	P.	-	8,54 €
✓ <b>CMP E112067001</b>	Manchon femelle à souder-femelle à visser 12-3/8	1	P.	-	1,41 €
✓ <b>CMP E112068001</b>	Manchon femelle à souder-femelle à visser 14-3/8	1	P.	-	1,46 €



Caractéristiques techniques, Conditionnement, Multiple de vente, Unité de facturation, visuels, Euroclasse, DEEE HT, PU HT en Euros et hors DEEE et Eco-mobilier; donnés à titre indicatif et susceptibles de modifications sans préavis. is ne nous engageant qu'après confirmation expresse. Les prix unitaires indiqués sont ceux des réseaux COAXEL, REXEL et SCT, ils ne s'appliquent pas pour le réseau ESPACE ELEC.







Pour plus d'informations, consultez votre agence habituelle ou connectez-vous sur notre site internet rexel.fr - N.C.=nous consulter.

✓ Produit stocké



## RACCORDS LAITON A VISSER

COMAP

Référence	Désignation	Multiple de vente	Unité fact.	DEEE HT	PU HT	
✓ <b>CMP E122010001</b>	Réduction mâle-femelle, brut 1/2-3/8	1	P.	-	1,02 €	
✓ <b>CMP E122011001</b>	Réduction mâle-femelle, brut 3/4-3/8	1	P.	-	2,95 €	
✓ <b>CMP E122012001</b>	Réduction mâle-femelle, brut 3/4-1/2	1	P.	-	1,54 €	
✓ <b>CMP E122014001</b>	Réduction mâle-femelle, brut 1"-3/4	1	P.	-	2,79 €	
✓ <b>CMP E122021001</b>	Réduction égale mâle-femelle avec butée, brut 3/8	1	P.	-	1,22 €	
✓ <b>CMP E122026001</b>	Manchon femelle sans butée, brut 1/2	1	P.	-	1,68 €	
✓ <b>CMP E122027001</b>	Manchon femelle sans butée, brut 3/4	1	P.	-	2,70 €	
✓ <b>CMP E122028001</b>	Manchon femelle sans butée, brut 1"		1	P.	-	4,95 €
✓ <b>CMP E122040001</b>	Bouchon mâle, brut 3/8	1	P.	-	0,78 €	
✓ <b>CMP E122042001</b>	Bouchon mâle, brut 1"		1	P.	-	4,28 €
✓ <b>CMP E122043001</b>	Bouchon mâle, brut 1"1/4	1	P.	-	10,98 €	
✓ <b>CMP E122049001</b>	Bouchon femelle, brut 1"		1	P.	-	3,91 €
✓ <b>CMP E122050001</b>	Bouchon femelle, brut 1"1/4	1	P.	-	9,69 €	
✓ <b>CMP E122056001</b>	Réduction égale long mâle-femelle 1/2		1	P.	-	19,93 €
✓ <b>CMP E122069001</b>	Ecrou 6 pans à collet battu, brut 12-3/8	1	P.	-	0,66 €	
✓ <b>CMP E122071001</b>	Ecrou 6 pans à collet battu, brut 12-1/2		1	P.	-	0,94 €
✓ <b>CMP E122075001</b>	Ecrou 6 pans à collet battu, brut 16-3/4	1	P.	-	1,56 €	
✓ <b>CMP E211074001</b>	Réduction égale mâle-femelle avec butée, brut 1/2		1	P.	-	1,63 €
✓ <b>CMP E211075001</b>	Réduction égale mâle-femelle avec butée, brut 3/4	1	P.	-	2,34 €	
✓ <b>CMP E211084001</b>	Réduction mâle-mâle, brut 1/2-3/8	1	P.	-	1,53 €	
✓ <b>CMP E211087001</b>	Réduction mâle-mâle, brut 3/4-1/2	1	P.	-	2,19 €	
✓ <b>CMP E211089001</b>	Réduction mâle-mâle, brut 1"-3/4	1	P.	-	3,85 €	
✓ <b>CMP E211091001</b>	Réduction mâle-mâle, brut 1"1/4-1"	1	P.	-	8,38 €	
✓ <b>CMP E211105001</b>	Réduction mâle-femelle, brut 3/8-1/2	1	P.	-	1,54 €	
✓ <b>CMP E211108001</b>	Réduction mâle-femelle, brut 1/2-3/4	1	P.	-	2,51 €	
✓ <b>CMP E211111001</b>	Réduction mâle-femelle, brut 3/4-1"	1	P.	-	4,34 €	
✓ <b>CMP E211113001</b>	Réduction mâle-femelle, brut 1"-1"1/4	1	P.	-	8,85 €	
✓ <b>CMP E211139001</b>	Mamelon mâle, brut 3/8	1	P.	-	0,89 €	
✓ <b>CMP E211140001</b>	Mamelon mâle, brut 1/2	1	P.	-	1,18 €	
✓ <b>CMP E211141001</b>	Mamelon mâle, brut 3/4	1	P.	-	1,77 €	
✓ <b>CMP E211142001</b>	Mamelon mâle, brut 1"		1	P.	-	3,39 €
✓ <b>CMP E211143001</b>	Mamelon mâle, brut 1"1/4	1	P.	-	6,38 €	
✓ <b>CMP E211158001</b>	Bouchon mâle, brut 1/2	1	P.	-	1,23 €	
✓ <b>CMP E211160001</b>	Bouchon mâle, brut 3/4	1	P.	-	2,02 €	
✓ <b>CMP E211167001</b>	Bouchon femelle, brut 3/8	1	P.	-	0,80 €	
✓ <b>CMP E211168001</b>	Bouchon femelle, brut 1/2	1	P.	-	1,12 €	
✓ <b>CMP E211170001</b>	Bouchon femelle, brut 3/4	1	P.	-	1,93 €	
✓ <b>CMP E211189001</b>	Ecrou 6 pans à collet battu, brut 14-1/2	1	P.	-	0,84 €	
✓ <b>CMP E212004001</b>	Coude 90° femelle à visser, brut 1/2	1	P.	-	2,82 €	

Caractéristiques techniques, Conditionnement, Multiple de vente, Unité de facturation, visuels, Euroclasse, DEEE HT, PU HT en Euros et hors DEEE et Eco-mobilier: donnés à titre indicatif et susceptibles de modifications sans préavis. ils ne nous engagent qu'après confirmation expresse. Les prix unitaires indiqués sont ceux des réseaux COAXEL, REXEL et SCT, ils ne s'appliquent pas pour le réseau ESPACE ELEC.

Pour plus d'informations, consultez votre agence habituelle ou connectez-vous sur notre site internet rexel.fr - N.C-nous consulter.

✓ Produit stocké

COMPOSANTS DE MISE EN ŒUVRE

CHAUFFAGE BOIS

VANNES ET MOTEURS

TRAITEMENT DE L'EAU

OUTILLAGE, FIXATIONS, CONSOMMABLES PLOMBERIE

PRODUCTION D'ÉNERGIE PHOTOVOLTAÏQUE

## COMPOSANTS DE MISE EN ŒUVRE

## RACCORDS LAITON

## RACCORDS LAITON A VISSER

COMAP

Référence	Désignation	Multiple de vente	Unité fact.	DEEE HT	PU HT
✓ <b>CMP E212005001</b>	Coude 90° femelle à visser, brut 3/4	1	P.	-	4,69 €
✓ <b>CMP E212006001</b>	Coude 90° femelle à visser, brut 1"	1	P.	-	8,28 €
✓ <b>CMP E212020001</b>	Coude 90° mâle à visser- femelle à visser, brut 1/2	1	P.	-	3,56 €
✓ <b>CMP E212021001</b>	Coude 90° mâle à visser- femelle à visser, brut 3/4	1	P.	-	4,69 €
✓ <b>CMP E212022001</b>	Coude 90° mâle à visser- femelle à visser, brut 1"	1	P.	-	9,14 €
✓ <b>CMP E212033001</b>	Té femelle à visser Brut 1/2	1	P.	-	3,86 €
✓ <b>CMP E212034001</b>	Té femelle à visser Brut 3/4	1	P.	-	6,42 €
✓ <b>CMP E212035001</b>	Té femelle à visser Brut 1"	1	P.	-	12,60 €

## RACCORDS MULTICOUCHE

## RACCORDS A SERTIR POUR MULTICOUCHE SKINPRESS (&gt; AU 26)

COMAP









Référence	Désignation	Multiple de vente	Unité fact.	DEEE HT	PU HT
✓ <b>CMP 720KXXN</b>	Coude égal 32x3	1	P.	-	26,30 €
✓ <b>CMP 722KEXN</b>	Coude femelle à visser 32x3 - 1"	1	P.	-	27,58 €
✓ <b>CMP 730KXXN</b>	Té égal 32x3	1	P.	-	35,97 €
✓ <b>CMP 731KCKN</b>	Té femelle à visser 32x3 - 1/2 - 32x3	1	P.	-	36,22 €
✓ <b>CMP 733KBKN</b>	Té réduit 32x3-16x2-32x3	1	P.	-	33,62 €
✓ <b>CMP 733KEKN</b>	Té réduit 32x3-20x2-32x3	1	P.	-	35,94 €
✓ <b>CMP 733KJIN</b>	Té réduit 32x3-26x3-26x3	1	P.	-	36,11 €
✓ <b>CMP 733KJKN</b>	Té réduit 32x3-26x3-32x3	1	P.	-	36,65 €
✓ <b>CMP 740KJXN</b>	Manchon réduit 32x3 - 26x3	1	P.	-	20,11 €
✓ <b>CMP 742KEXN</b>	Manchon droit, filetage mâle conique 32x3 - 1"	1	P.	-	17,88 €
✓ <b>CMP 745KXXN</b>	Manchon égal 32x3	1	P.	-	20,72 €
✓ <b>CMP 746KEXN</b>	Manchon droit femelle à visser 32x3 - 1"	1	P.	-	19,80 €
✓ <b>CMP 780KXXD</b>	Bouchon 32x3	1	P.	-	20,24 €
<b>CMP 7778AW1612</b>	Kit de fixation multicouche pour robinetterie sanitaire sur plaque de plâtre 16xF1/2"			-	N.C
<b>CMP 7778AW2012</b>	Kit de fixation multicouche pour robinetterie sanitaire sur plaque de plâtre 20xF1/2"			-	N.C

Caractéristiques techniques, Conditionnement, Multiple de vente, Unité de facturation, visuels, Euroclasse, DEEE HT, PU HT en Euros et hors DEEE et Eco-mobilier; donnés à titre indicatif et susceptibles de modifications sans préavis.  Produit stocké

ils ne nous engageant qu'après confirmation expresse. Les prix unitaires indiqués sont ceux des réseaux COAXEL, REXEL et SCT, ils ne s'appliquent pas pour le réseau ESPACE ELEC. Pour plus d'informations, consultez votre agence habituelle ou connectez-vous sur notre site internet rexel.fr - N.C=nous consulter.

## RACCORDS À SERTIR POUR MULTICOUCHE SKINPRESS

COMAP

Référence	Désignation		Multiple de vente	Unité fact.	DEEE HT	PU HT
✓ <b>CMP 710JXXN</b>	Coude égal 45° 26x3		1	P.	-	28,84 €
✓ <b>CMP 720BXXN</b>	Coude égal 16x2		1	P.	-	8,92 €
✓ <b>CMP 720EXXN</b>	Coude égal 20x2		1	P.	-	11,41 €
✓ <b>CMP 720JXXN</b>	Coude égal 26x3		1	P.	-	17,95 €
✓ <b>CMP 722BCX2N</b>	Coude femelle à visser 16x2 - 1/2		1	P.	-	9,10 €
✓ <b>CMP 722ECXN</b>	Coude femelle à visser 20x2 - 1/2		1	P.	-	11,20 €
✓ <b>CMP 722EDXN</b>	Coude femelle à visser 20x2 - 3/4		1	P.	-	13,44 €
✓ <b>CMP 722JDXN</b>	Coude femelle à visser 26x3 - 3/4		1	P.	-	18,00 €
✓ <b>CMP 726BCXN</b>	Coude mâle à visser 16x2 - 1/2		1	P.	-	9,10 €
✓ <b>CMP 726ECXN</b>	Coude mâle à visser 20x2 - 1/2		1	P.	-	11,20 €
✓ <b>CMP 726EDXN</b>	Coude mâle à visser 20x2 - 3/4		1	P.	-	12,77 €
✓ <b>CMP 726JDXN</b>	Coude mâle à visser 26x3 - 3/4		1	P.	-	17,08 €
✓ <b>CMP 727JEXN</b>	Coude mâle avec joint torique 26x3 - 1"		1	P.	-	43,71 €
✓ <b>CMP 730BXXN</b>	Té égal 16x2		1	P.	-	11,65 €
✓ <b>CMP 730EXXN</b>	Té égal 20x2		1	P.	-	15,07 €
✓ <b>CMP 730JXXN</b>	Té égal 26x3		1	P.	-	21,38 €
✓ <b>CMP 731BCBN</b>	Té femelle à visser 16x2 - 1/2 - 16x2		1	P.	-	14,27 €
✓ <b>CMP 731ECEN</b>	Té femelle à visser 20x2 - 1/2 - 20x2		1	P.	-	17,67 €
✓ <b>CMP 731EDEN</b>	Té femelle à visser 20x2 - 3/4 - 20x2		1	P.	-	21,70 €
✓ <b>CMP 731JCN</b>	Té femelle à visser 26x3 - 1/2 - 26x3		1	P.	-	24,49 €
✓ <b>CMP 731JDN</b>	Té femelle à visser 26x3 - 3/4 - 26x3		1	P.	-	26,10 €
✓ <b>CMP 731JEJN</b>	Té femelle à visser 26x3 - 1" - 26x3		1	P.	-	35,06 €
✓ <b>CMP 733BEBN</b>	Té réduit 16x2-20x2-16x2		1	P.	-	15,10 €
✓ <b>CMP 733EBBN</b>	Té réduit 20x2-16x2-16x2		1	P.	-	14,95 €
✓ <b>CMP 733EBEN</b>	Té réduit 20x2-16x2-20x2		1	P.	-	15,28 €
✓ <b>CMP 733EEBN</b>	Té réduit 20x2-20x2-16x2		1	P.	-	16,25 €
✓ <b>CMP 733JBJN</b>	Té réduit 26x3-16x2-26x3		1	P.	-	22,46 €
✓ <b>CMP 733JEJN</b>	Té réduit 26x3-20x2-26x3		1	P.	-	24,70 €
✓ <b>CMP 733JKJN</b>	Té réduit 26x3-32x3-26x3		1	P.	-	33,51 €
✓ <b>CMP 734BCBN</b>	Té mâle à visser 16x2 - 1/2 - 16x2		1	P.	-	14,15 €
✓ <b>CMP 734ECEN</b>	Té mâle à visser 20x2 - 1/2 - 20x2		1	P.	-	16,04 €
✓ <b>CMP 734EDEN</b>	Té mâle à visser 20x2 - 3/4 - 20x2		1	P.	-	17,86 €
✓ <b>CMP 734JDN</b>	Té mâle à visser 26x3 - 3/4 - 26x3		1	P.	-	25,14 €
✓ <b>CMP 734JEJN</b>	Té mâle à visser 26x3 - 1" - 26x3		1	P.	-	26,35 €

Caractéristiques techniques, Conditionnement, Multiple de vente, Unité de facturation, visuels, Euroclasse, DEEE HT, PU HT en Euros et hors DEEE et Eco-mobilier: donnés à titre indicatif et susceptibles de modifications sans préavis, ils ne nous engagent qu'après confirmation expresse. Les prix unitaires indiqués sont ceux des réseaux COAXEL, REXEL et SCT, ils ne s'appliquent pas pour le réseau ESPACE ELEC.

Pour plus d'informations, consultez votre agence habituelle ou connectez-vous sur notre site internet rexel.fr - N.C-nous consulter.

✓ Produit stocké

COMPOSANTS DE MISE EN ŒUVRE

CHAUFFAGE BOIS

VANNES ET MOTEURS

TRAITEMENT DE L'EAU

OUTILLAGE, FIXATIONS, CONSOMMABLES PLOMBERIE

PRODUCTION D'ÉNERGIE PHOTOVOLTAÏQUE

## COMPOSANTS DE MISE EN ŒUVRE

## RACCORDS MULTICOUCHE

## RACCORDS À SERTIR POUR MULTICOUCHE SKINPRESS

COMAP

Référence	Désignation	Multiple de vente	Unité fact.	DEEE HT	PU HT
✓ <b>CMP 740EBXN</b>	Manchon réduit 20x2 - 16x2	1	P.	-	9,22 €
✓ <b>CMP 740JBXN</b>	Manchon réduit 26x3 - 16x3	1	P.	-	13,41 €
✓ <b>CMP 740JEXN</b>	Manchon réduit 26x3 - 20x2	1	P.	-	13,57 €
✓ <b>CMP 741BCXN</b>	Manchon à sertir et à compression 16x2 - 15	1	P.	-	8,93 €
✓ <b>CMP 742BCXN</b>	Manchon droit, filetage mâle conique 16x2 - 1/2	1	P.	-	6,04 €
✓ <b>CMP 742ECXN</b>	Manchon droit, filetage mâle conique 20x2 - 1/2	1	P.	-	7,25 €
✓ <b>CMP 742EDXN</b>	Manchon droit, filetage mâle conique 20x2 - 3/4	1	P.	-	9,03 €
✓ <b>CMP 742JDXN</b>	Manchon droit, filetage mâle conique 26x3 - 3/4	1	P.	-	12,66 €
✓ <b>CMP 742JEXN</b>	Manchon droit, filetage mâle conique 26x3 - 1"	1	P.	-	14,87 €
✓ <b>CMP 743BBXN</b>	Manchon droit, filetage mâle cylindrique 16x2 - 3/8 cyl	1	P.	-	6,14 €
✓ <b>CMP 743BCXN</b>	Manchon droit, filetage mâle cylindrique 16x2 - 1/2 cyl	1	P.	-	6,40 €
✓ <b>CMP 743ECXN</b>	Manchon droit, filetage mâle cylindrique 20x2 - 1/2 cyl	1	P.	-	7,25 €
✓ <b>CMP 743EDXN</b>	Manchon droit, filetage mâle cylindrique 20x2 - 3/4 cyl	1	P.	-	9,03 €
✓ <b>CMP 743JDXN</b>	Manchon droit, filetage mâle cylindrique 26x3 - 3/4 cyl	1	P.	-	12,24 €
✓ <b>CMP 743JEXN</b>	Manchon droit, filetage mâle cylindrique 26x3 - 1" cyl	1	P.	-	14,87 €
✓ <b>CMP 745BXN</b>	Manchon égal 16x2	1	P.	-	7,54 €
✓ <b>CMP 745EXN</b>	Manchon égal 20x2	1	P.	-	9,40 €
✓ <b>CMP 745JXN</b>	Manchon égal 26x3	1	P.	-	13,97 €
✓ <b>CMP 746BCXN</b>	Manchon droit femelle à visser 16x2 - 1/2	1	P.	-	6,97 €
✓ <b>CMP 746ECXN</b>	Manchon droit femelle à visser 20x2 - 1/2	1	P.	-	8,89 €
✓ <b>CMP 746EDXN</b>	Manchon droit femelle à visser 20x2 - 3/4	1	P.	-	10,98 €
✓ <b>CMP 746JDXN</b>	Manchon droit femelle à visser 26x3 - 3/4	1	P.	-	14,04 €
✓ <b>CMP 746JEXN</b>	Manchon droit femelle à visser 26x3 - 1"	1	P.	-	16,63 €
✓ <b>CMP 760BPXN</b>	Raccord droit à écrou tournant, joint torique, série "E" et M22 16x2 - M22	1	P.	-	9,02 €
✓ <b>CMP 762BBXN</b>	Raccord droit à écrou tournant, nickelé série "E" 16x2 - 3/8	1	P.	-	7,09 €
✓ <b>CMP 762BCXN</b>	Raccord droit à écrou tournant, nickelé série "E" 16x2 - 1/2	1	P.	-	7,10 €
✓ <b>CMP 762BDXN</b>	Raccord droit à écrou tournant, nickelé série "E" 16x2 - 3/4	1	P.	-	8,77 €
✓ <b>CMP 762ECXN</b>	Raccord droit à écrou tournant, nickelé série "E" 20x2 - 1/2	1	P.	-	8,13 €
✓ <b>CMP 762EDXN</b>	Raccord droit à écrou tournant, nickelé série "E" 20x2 - 3/4	1	P.	-	9,13 €
✓ <b>CMP 762JDXN</b>	Raccord droit à écrou tournant, nickelé série "E" 26x3 - 3/4	1	P.	-	12,32 €
✓ <b>CMP 762JEXN</b>	Raccord droit à écrou tournant, nickelé série "E" 26x3 - 1"	1	P.	-	17,95 €
✓ <b>CMP 771BCXN</b>	Applique murale à sertir, femelle à visser 16x2 - 1/2 - H52	1	P.	-	14,11 €





Caractéristiques techniques, Conditionnement, Multiple de vente, Unité de facturation, visuels, Euroclasse, DEEE HT, PU HT en Euros et hors DEEE et Eco-mobilier; donnés à titre indicatif et susceptibles de modifications sans préavis.   
 ils ne nous engageant qu'après confirmation expresse. Les prix unitaires indiqués sont ceux des réseaux COAXEL, REXEL et SCT, ils ne s'appliquent pas pour le réseau ESPACE ELEC.

Pour plus d'informations, consultez votre agence habituelle ou connectez-vous sur notre site internet rexel.fr - N.C.=nous consulter.

✓ Produit stocké

## RACCORDS À SERTIR POUR MULTICOUCHE SKINPRESS





COMAP

Référence	Désignation		Multiple de vente	Unité fact.	DEEE HT	PU HT
✓ <b>CMP 774BCXN</b>	Applique murale à sertir, femelle à visser 16x2 - 1/2 - H40		1	P.	-	13,08 €
✓ <b>CMP 780BXXN</b>	Bouchon 16x2		1	P.	-	8,05 €
✓ <b>CMP 780EXXN</b>	Bouchon 20x2		1	P.	-	10,09 €
✓ <b>CMP 780JXXN</b>	Bouchon 26x3		1	P.	-	14,35 €
✓ <b>CMP 784BCEN</b>	Support mural de 2 appliques à sertir 16x2 - 1/2 - ia150		1	P.	-	24,01 €
✓ <b>CMP A421001001N</b>	Raccord droit à écrou tournant, nickelé série "E" 32x3 - 1"1/4		1	P.	-	22,93 €
✓ <b>CMP 719BCXN</b>	Coude à écrou tournant 16x2 - 1/2		1	P.	-	12,47 €
✓ <b>CMP 719BDXN</b>	Coude à écrou tournant 16x2 - 3/4		1	P.	-	14,12 €
✓ <b>CMP 719ECXN</b>	Coude à écrou tournant 20x2 - 1/2		1	P.	-	14,16 €
✓ <b>CMP 719EDXN</b>	Coude à écrou tournant 20x2 - 3/4		1	P.	-	14,91 €

## RACCORDS PVC ET ACCESSOIRES SANITAIRES

### RACCORDS PVC

Nicoll  
Partenaires associés

Référence	Désignation		Multiple de vente	Unité fact.	DEEE HT	PU HT
✓ <b>NCL CF8</b>	COUDE SIMPLE MF 87'30 D.32		1	P.	-	1,45 €
✓ <b>NCL CH8</b>	COUDE SIMPLE MF 87'30 D.40		1	P.	-	1,94 €
✓ <b>NCL CJ8</b>	COUDE SIMPLE MF 87'30 D.50		1	P.	-	3,81 €
✓ <b>NCL CT8</b>	COUDE SIMPLE MF 87'30 D.100		1	P.	-	8,83 €
✓ <b>NCL CF88</b>	COUDE SIMPLE FF 87'30 D.32		1	P.	-	1,42 €
✓ <b>NCL CH88</b>	COUDE SIMPLE FF 87'30 D.40		1	P.	-	1,94 €
✓ <b>NCL CJ88</b>	COUDE SIMPLE FF 87'30 D.50		1	P.	-	3,81 €
✓ <b>NCL CT88</b>	COUDE SIMPLE FF 87'30 D.100		1	P.	-	9,66 €
✓ <b>NCL CF4</b>	COUDE SIMPLE MF 45' D.32		1	P.	-	1,24 €
✓ <b>NCL CH4</b>	COUDE SIMPLE MF 45' D.40		1	P.	-	1,71 €
✓ <b>NCL CJ4</b>	COUDE SIMPLE MF 45' D.50		1	P.	-	3,19 €
✓ <b>NCL CT4</b>	COUDE SIMPLE MF 45' D.100		1	P.	-	7,61 €
✓ <b>NCL CF44</b>	COUDE SIMPLE FF 45' D.32		1	P.	-	1,22 €
✓ <b>NCL CH44</b>	COUDE SIMPLE FF 45' D.40		1	P.	-	1,71 €
✓ <b>NCL CJ44</b>	COUDE SIMPLE FF 45' D.50		1	P.	-	3,19 €
✓ <b>NCL CT44</b>	COUDE SIMPLE FF 45' D.100		1	P.	-	9,18 €
✓ <b>NCL TF188</b>	TE PIED DE BICHE FF 87'30 D.32		1	P.	-	3,20 €
✓ <b>NCL TH188</b>	TE PIED DE BICHE FF 87'30 D.40		1	P.	-	3,78 €
✓ <b>NCL TJ188</b>	TE PIED DE BICHE FF 87'30 D.50		1	P.	-	8,01 €

Caractéristiques techniques, Conditionnement, Multiple de vente, Unité de facturation, visuels, Euroclasse, DEEE HT, PU HT en Euros et hors DEEE et Eco-mobilier; donnés à titre indicatif et susceptibles de modifications sans préavis, ils ne nous engagent qu'après confirmation expresse. Les prix unitaires indiqués sont ceux des réseaux COAXEL, REXEL et SCT, ils ne s'appliquent pas pour le réseau ESPACE ELEC.

Pour plus d'informations, consultez votre agence habituelle ou connectez-vous sur notre site internet rexel.fr - N.C-nous consulter.

✓ Produit stocké

COMPOSANTS DE MISE EN ŒUVRE

CHAUFFAGE BOIS

VANNES ET MOTEURS

TRAITEMENT DE L'EAU

OUTILLAGE, FIXATIONS, CONSOMMABLES PLOMBERIE

PRODUCTION D'ÉNERGIE PHOTOVOLTAÏQUE

## COMPOSANTS DE MISE EN ŒUVRE

### RACCORDS PVC ET ACCESSOIRES SANITAIRES

#### RACCORDS PVC



Référence	Désignation		Multiple de vente	Unité fact.	DEEE HT	PU HT
✓ NCL BF144	CULOTTE SIMPLE FF 45° D.32		1	P.	-	2,45 €
✓ NCL BH144	CULOTTE SIMPLE FF 45° D.40		1	P.	-	3,94 €
✓ NCL BJ144	CULOTTE SIMPLE FF 45° D.50		1	P.	-	6,18 €
✓ NCL BT144	CULOTTE SIMPLE FF 45° D.100		1	P.	-	13,23 €
✓ NCL BT14	CULOTTE SIMPLE MF 45° D.100		1	P.	-	11,13 €
✓ NCL BT18	CULOTTE SIMPLE MF 87°30 D.100		1	P.	-	11,13 €
✓ NCL BT188	CULOTTE SIMPLE FF 87°30 D.100		1	P.	-	13,23 €
✓ NCL M2F	MANCHON A BUTEE FF D.32		1	P.	-	0,68 €
✓ NCL M2H	MANCHON A BUTEE FF D.40		1	P.	-	0,79 €
✓ NCL M2J	MANCHON A BUTEE FF D.50		1	P.	-	1,46 €
✓ NCL M2T	MANCHON A BUTEE FF D.100		1	P.	-	3,70 €
✓ NCL FF	TAMPON DE VISITE AVEC BOUCHON MF D.32		1	P.	-	1,34 €
✓ NCL FH	TAMPON DE VISITE AVEC BOUCHON MF D.40		1	P.	-	1,38 €
✓ NCL FJ	TAMPON DE VISITE AVEC BOUCHON MF D.50		1	P.	-	2,06 €
✓ NCL FT	TAMPON DE VISITE AVEC BOUCHON MF D.100		1	P.	-	7,65 €
NCL IF	REDUCTION INCORPOREE MF D.32/25		1	P.	-	2,16 €
✓ NCL IH	REDUCTION INCORPOREE MF D.40/32		1	P.	-	1,19 €
✓ NCL IJ	REDUCTION INCORPOREE MF D.50/40 <p>Cette pièce a pour objectif d'adapter le diamètre d'un raccordement de module multipiquage diam.50 -> diam.40</p>		1	P.	-	1,46 €
✓ NCL T4	TAMPON DE REDUCTION SIMPLE MF D.100/40		1	P.	-	11,78 €
✓ NCL TT4	TAMPON DE REDUCTION POUR TUBE MF D.93/40		1	P.	-	11,50 €
✓ NCL TT44	TAMPON DE REDUCTION POUR TUBE MF D.93,6/40/40		1	P.	-	11,67 €
✓ NCL CM32	COLLIER MONOBLOC INSERT P.7/150 D.32 GRIS		1	P.	-	1,80 €
✓ NCL CM40	COLLIER MONOBLOC INSERT P.7/150 D.40 GRIS		1	P.	-	1,98 €
✓ NCL CM50	COLLIER MONOBLOC INSERT P.7/150 D.50 GRIS		1	P.	-	2,41 €
✓ NCL COT	COLLIER A BRIDE INSERT P.7/150 D.100 GRIS		1	P.	-	5,35 €
✓ NCL RMPF	REDUCTION METAL PLASTIQUE D.32		1	P.	-	6,49 €
✓ NCL RMPH	REDUCTION METAL PLASTIQUE D.40		1	P.	-	6,49 €





Caractéristiques techniques, Conditionnement, Multiple de vente, Unité de facturation, visuels, Euroclasse, DEEE HT, PU HT en Euros et hors DEEE et Eco-mobilier; donnés à titre indicatif et susceptibles de modifications sans préavis. is ne nous engageant qu'après confirmation expresse. Les prix unitaires indiqués sont ceux des réseaux COAXEL, REXEL et SCT, ils ne s'appliquent pas pour le réseau ESPACE ELEC.

Pour plus d'informations, consultez votre agence habituelle ou connectez-vous sur notre site internet rexel.fr - N.C.=nous consulter.

✓ Produit stocké







## RACCORDS PVC

**Nicoll**  
Plomberie

Référence	Désignation		Multiple de vente	Unité fact.	DEEE HT	PU HT
✓ NCL MAF2J	MANCH.ADAPT.A JOINT SORT.SIPH.30-32 F		1	P.	-	10,58 €
✓ NCL MAH2J	MANCH.ADAPT.A JOINT SORT.SIPH.38-40 F		1	P.	-	11,18 €
✓ NCL ST1	SECTEUR DE COUDE MF 15° D.100		1	P.	-	8,02 €
✓ NCL ST3	SECTEUR DE COUDE MF 30° D.100		1	P.	-	8,46 €
✓ NCL ZHH	MANCHETTE DE REPARATION MALE D.40		1	P.	-	2,70 €
✓ NCL MT	MANCHON DE DILATATION SIMPLE MF D.100		1	P.	-	26,78 €
✓ NCL FLEXF	MANCHETTE SOUPLE POUR RENOVATION FF D.32		1	P.	-	11,36 €
✓ NCL FLEXH	MANCHETTE SOUPLE POUR RENOVATION FF D.40		1	P.	-	13,57 €
✓ NCL FLEXJ	MANCHETTE SOUPLE POUR RENOVATION FF D.50		1	P.	-	17,36 €

## ACCESSOIRES SANITAIRES

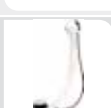
**Nicoll**  
Plomberie

Référence	Désignation		Multiple de vente	Unité fact.	DEEE HT	PU HT
✓ NCL 0201282	BM211-SIPHON LAVABO BI-MATIERE 1 1/4		1	P.	-	6,14 €
✓ NCL 0201001	L211-SIPHON LAVABO TUBE REGL. 1 1/4		1	P.	-	3,93 €
✓ NCL 0224286	BM552-SIPHON EVIER BI-MAT 1 1/2 - D40		1	P.	-	6,74 €
✓ NCL 0205070	690 - BONDE SIPHOIDE D.90 SORT.HORI.ROSACE		1	P.	-	38,99 €
NCL 0201254	552GS-SIPHON D40 FEM/FEM A20.33224.02		1	P.	-	N.C
✓ NCL 0203577	TBR07-TURBOBAIN SIPHON 207 CLAPET 70 NF		1	P.	-	49,72 €
✓ NCL 0205240	TB90-BDE DCHE 90 TURBOFLOW CAPOT ABS CHR		1	P.	-	52,20 €
✓ NCL 0203611	EB07-EASYBAIN WAVE CABLE 650MM		1	P.	-	62,43 €
✓ NCL 0205110	790-BDE DCHE 90 1 1/2 SORTIE VERTICALE		1	P.	-	38,99 €

Caractéristiques techniques, Conditionnement, Multiple de vente, Unité de facturation, visuels, Euroclasse, DEEE HT, PU HT en Euros et hors DEEE et Eco-mobilier; donnés à titre indicatif et susceptibles de modifications sans préavis. ils ne nous engagent qu'après confirmation expresse. Les prix unitaires indiqués sont ceux des réseaux COAXEL, REXEL et SCT, ils ne s'appliquent pas pour le réseau ESPACE ELEC.

Pour plus d'informations, consultez votre agence habituelle ou connectez-vous sur notre site internet rexel.fr - N.C-nous consulter.

✓ Produit stocké

COMPOSANTS DE MISE EN ŒUVRE

CHAUFFAGE BOIS

VANNES ET MOTEURS

TRAITEMENT DE L'EAU

OUTILLAGE, FIXATIONS, CONSOMMABLES PLOMBERIE

PRODUCTION D'ÉNERGIE PHOTOVOLTAÏQUE

## COMPOSANTS DE MISE EN ŒUVRE

### RACCORDS PVC ET ACCESSOIRES SANITAIRES

#### ACCESSOIRES SANITAIRES



Référence	Désignation		Multiple de vente	Unité fact.	DEEE HT	PU HT
✓ NCL 0201283	BM242-SIPHON LAVABO BI-MAT 1 1/4 SORT D.40		1	P.	-	7,78 €
NCL 0205700	TB21-BONDE 90 TBF2 CAPOT ABS		1	P.	-	56,09 €
✓ NCL 1YH42C	SIPHON SIMPLE M.A.L. SORTIE HORIZONTALE D.40		1	P.	-	16,58 €
✓ NCL 1YH22C	SIPHON SIMPLE M.A.L. SORTIE HORIZONTALE D.40		1	P.	-	24,33 €
✓ NCL 1PIPUNIC	PIPE LONGUE DE WC LG.350 JOINT 85/107 D.100		1	P.	-	20,33 €
✓ NCL 1QW33	PIPE DE WC SORTIE DROITE JOINT 85/107 D.100		1	P.	-	13,78 €
✓ NCL 1CW933F	PIPE COURTE WC FEMELLE 90° JOINT 85/107 D.100		1	P.	-	21,44 €
NCL CEP3240	CLAPET EQUILIBREUR DE PRESSION D.32-40		1	P.	-	N.C.
✓ NCL CEP4050	CLAPET EQUILIBREUR DE PRESSION D.32-40-50		1	P.	-	53,86 €
✓ NCL CEP100	CLAPET EQUILIBREUR DE PRESSION D.100/110		1	P.	-	153,18 €
✓ NCL 205701	BONDE RECEVEUR DE DOUCHE TURBOFLOW2 CAPOT METAL CHROME		1	P.	-	85,85 €
NCL 205800	BONDE RECEVEUR DE DOUCHE TBXS D90MM PRO CAPO ABS S=D.40MM, avec clapet magnétique		1	P.	-	76,28 €
NCL SFH10IC	SPH/CARRE.FAIBLE HAUT.CADRE+GR CARRE 10X10 avec clapet magnétique		1	P.	-	208,53 €
NCL SFH15IC	SPH/CARRE.FAIBLE HAUT.CADRE+GR CARRE 15X15 avec clapet magnétique		1	P.	-	244,93 €
NCL SFH10INC	SPH/CARRE.FAIBLE HAUT.CADRE+GR10X10 INOX+NATT avec clapet magnétique		1	P.	-	226,40 €
NCL SFH15INC	SPH/CARRE.FAIBLE HAUT.CADRE+GR15X15 INOX+NATT avec clapet magnétique		1	P.	-	262,76 €

Caractéristiques techniques, Conditionnement, Multiple de vente, Unité de facturation, visuels, Euroclasse, DEEE HT, PU HT en Euros et hors DEEE et Eco-mobilier; donnés à titre indicatif et susceptibles de modifications sans préavis.   
 is ne nous engageant qu'après confirmation expresse. Les prix unitaires indiqués sont ceux des réseaux COAXEL, REXEL et SCT, ils ne s'appliquent pas pour le réseau ESPACE ELEC.   
 Pour plus d'informations, consultez votre agence habituelle ou connectez-vous sur notre site internet rexel.fr - N.C.=nous consulter.

✓ Produit stocké



## HABILLAGE DES NOURRICES

### COLLECT

**ATOLE**



Nous réalisons 2 types d'habillages pour nourrices: À largeur fixe et réglable. Ces produits sont en acier et peints en blanc. La gamme COLLECT est rapide à poser et à retirer. Seulement 2 vis invisibles suffisent pour le fixer. Le gabarit de pose est intégré au produit. Discret, plus économique qu'un habillage bois, il résiste à l'humidité.

Référence	Désignation	Multiple de vente	Unité fact.	DEEE HT	PU HT
✓ AOE ZHN11	CACHE NOURRICE 11 - H450 L450 P150	1	P.	-	71,95 €
✓ AOE ZHN12	CACHE NOURRICE 12 - H450 L650 P150	1	P.	-	87,33 €
✓ AOE ZHN13	CACHE NOURRICE 13 - H450 L850 P150	1	P.	-	96,20 €
✓ AOE ZHN14	CACHE NOURRICE 14 - H650 L450 P150	1	P.	-	84,32 €
✓ AOE ZHN15	CACHE NOURRICE 15 - H650 L650 P150	1	P.	-	98,68 €
AOE ZHN16	CACHE NOURRICE 16 - H650 H850 P150	1	P.	-	109,42 €
AOE ZHNR01	ZHN LARGEUR REGLABLE H450L350/700P150	1	P.	-	104,10 €
AOE ZHNR02	ZHN LARGEUR REGLABLE H450L650/1200P150	1	P.	-	130,39 €
AOE ZHNR03	ZHN LARGEUR REGLABLE H650L350/700P150	1	P.	-	149,87 €
AOE ZHNR04	ZHN LARGEUR REGLABLE H650L650/1200P150	1	P.	-	158,28 €

### COLLECT IN

**ATOLE**

La gamme COLLECT IN est composée d'un bac d'encastrement et de 3 différents types de recouvrement au choix (une porte d'accès simple, une porte d'accès RT2012 et une façade RT2012). Cette solution s'adapte pour des entraxes de fixation de 500 et 600 mm

Référence	Désignation	Multiple de vente	Unité fact.	DEEE HT	PU HT
✓ AOE ZB05	BAC ENCASTREMENT POUR NOURRICE EN FAUX PLAFOND 535X450X110MM	1	P.	-	75,43 €
AOE ZPAE22	PORTE ETANCHE A L'AIR RT2012 AVEC FERMETURE MANUELLE (2 LOQU)	1	P.	-	190,57 €
✓ AOE ZPAE42	PORTE ETANCHE A L'AIR RT2012 AVEC FERMETURE MANUELLE (4 LOQU)	1	P.	-	107,60 €

## HABILLAGE DES DESSOUS DE CHAUDIÈRES

### AQUAVIT

**ATOLE**

Permet le pré-montage des nourrices en atelier et de gagner du temps sur le chantier

Référence	Désignation	Multiple de vente	Unité fact.	DEEE HT	PU HT
✓ AOE ZHCT01	HABILLAGE DESSOUS DE CHAUDIERE H1100XL400XP70 AVEC TRAPPE H3	1	P.	-	128,95 €
AOE ZHCT02	HABILLAGE DESSOUS DE CHAUDIERE H1100XL520XP70 AVEC TRAPPE H3	1	P.	-	142,39 €
✓ AOE ZHCT03	HABILLAGE DESSOUS DE CHAUDIERE H1100XL400XP150 AVEC TRAPPE H	1	P.	-	140,20 €
AOE ZHCT04	HABILLAGE DESSOUS DE CHAUDIERE H1100XL520XP150 AVEC TRAPPE H	1	P.	-	148,86 €
AOE ZGC01	CHASSIS POSE ZHCT01	1	P.	-	76,49 €
AOE ZGC02	CHASSIS POSE ZHCT02	1	P.	-	82,37 €
AOE ZGC03	CHASSIS POSE ZHCT03	1	P.	-	76,84 €
AOE ZGC04	CHASSIS POSE ZHCT04	1	P.	-	82,53 €

Caractéristiques techniques, Conditionnement, Multiple de vente, Unité de facturation, visuels, Euroclasse, DEEE HT, PU HT en Euros et hors DEEE et Eco-mobilier; donnés à titre indicatif et susceptibles de modifications sans préavis. ils ne nous engagent qu'après confirmation expresse. Les prix unitaires indiqués sont ceux des réseaux COAXEL, REXEL et SCT, ils ne s'appliquent pas pour le réseau ESPACE ELEC.

Pour plus d'informations, consultez votre agence habituelle ou connectez-vous sur notre site internet rexel.fr - N.C-nous consulter.

✓ Produit stocké

COMPOSANTS DE MISE EN ŒUVRE

CHAUFFAGE BOIS

VANNES ET MOTEURS

TRAITEMENT DE L'EAU

OUTILAGE, FIXATIONS, CONSOMMABLES PLOMBERIE

PRODUCTION D'ÉNERGIE PHOTOVOLTAÏQUE

## COMPOSANTS DE MISE EN ŒUVRE

### HABILLAGE DES DESSOUS DE CHAUDIÈRES

#### AQUAVIT

**ATOLE**

Référence	Désignation	Multiple de vente	Unité fact.	DEEE HT	PU HT
<b>AOE ZGNC01</b>	GABARIT PRE-MONTAGE NOURRICE EN ATELIER ZHCT01 ET ZHCT03	1	P.	-	76,75 €
<b>AOE ZGNC02</b>	GABARIT PRE-MONTAGE NOURRICE EN ATELIER ZHCT02 ET ZHCT04	1	P.	-	83,36 €



### HABILLAGE DES ARRIVÉES RADIATEURS

#### RADIA

**ATOLE**



La gamme RADIA dissimule les arrivées radiateurs par un habillage solide et esthétique. Cette solution est proposée en finition arrondie.

Référence	Désignation	Multiple de vente	Unité fact.	DEEE HT	PU HT
<b>AOE ZRC01</b>	HABILL. ALIM. RADIATEUR MAINTIEN TUYAU SCELLEMENT CHAPE FINI	1	P.	-	20,93 €
<b>AOE ZRC02</b>	HABILL. ALIM. RADIATEUR MAINTIEN TUYAU H150 FINITION ARRONDI	1	P.	-	19,93 €
<b>AOE ZRC03</b>	HABILL. ALIM. RADIATEUR MAINTIEN TUYAU H100 FINITION ARRONDI	1	P.	-	19,70 €
<b>AOE ZRC11</b>	HABILL. ALIM. RADIATEUR H100 FINITION ARRONDIE	1	P.	-	18,76 €
✓ <b>AOE ZRC04</b>	HABILL. ALIM. RADIATEUR H100 FINITION ARRONDIE	1	P.	-	17,01 €
<b>AOE ZRC05</b>	HABILL. ALIM. RADIATEUR H100 FINITION ARRONDIE	1	P.	-	17,66 €



### CIRCULATEURS

#### VARIOS PICO

**wilo**



Pompe de circulation à rotor noyé avec raccord fileté, moteur CE auto-protégé et régulation de puissance électronique intégrée.

Compatible pour toutes les applications grâce à sa construction compacte, aux nouveaux types de régulation (tels que iPWM) et à la nouvelle fonction de synchronisation.

Affichage LED et technologie du bouton vert pour le réglage du mode de régulation et un autre pour les performances hydrauliques pré-réglées.

Installation aisée grâce aux connexions électriques ajustables et aux fonctionnalités de maintenance telles que le dégazage.

Sécurité maximale de fonctionnement et d'utilisation grâce à sa technologie éprouvée.

Référence	Désignation	Multiple de vente	Unité fact.	DEEE HT	PU HT
<b>WLO 4215540</b>	Varios PICO 15/1-7	1	P.	-	720,71 €
<b>WLO 4215542</b>	Varios PICO 25/1-7	1	P.	-	662,85 €
<b>WLO 4215541</b>	Varios PICO 25/1-7-130	1	P.	-	666,16 €

Caractéristiques techniques, Conditionnement, Multiple de vente, Unité de facturation, visuels, Euroclasse, DEEE HT, PU HT en Euros et hors DEEE et Eco-mobilier; donnés à titre indicatif et susceptibles de modifications sans préavis. is ne nous engageant qu'après confirmation expresse. Les prix unitaires indiqués sont ceux des réseaux COAXEL, REXEL et SCT, ils ne s'appliquent pas pour le réseau ESPACE ELEC.

Pour plus d'informations, consultez votre agence habituelle ou connectez-vous sur notre site internet rexel.fr - N.C.=nous consulter.

✓ Produit stocké

## YONOS PICO

wilo



Facile à installer même dans des situations difficiles grâce à la fiche d'angle Wilo  
Raccordement électrique sans outils grâce au connecteur Wilo  
Fonction unique de purge de pompe  
Affichage à LED pour le réglage de la valeur de consigne à 0,1 m d'intervalle et pour l'affichage de la consommation en cours  
Réglage simple en cas de remplacement d'une pompe standard non régulée avec vitesses présélectionnées, par exemple Wilo-Star-RS  
Conforme à la directive ErP

Référence	Désignation	Multiple de vente	Unité fact.	DEEE HT	PU HT
✓ WLO 4215513	YONOS PICO 25/1-4-(ROW) Entraxe 180 mm	1	P.	-	409,77 €
✓ WLO 4215515	YONOS PICO 25/1-6-(ROW) Entraxe 180 mm	1	P.	-	453,00 €
✓ WLO 4198188	Circulateur spécial intégration YONOS PICO 15/1 6 130	1	P.	-	285,70 €

## STRATOS PICO

wilo



Dynamic Adapt pour une adaptation automatique continue  
Routine de purge unique en son genre  
Grand écran LCD pour l'affichage de la consommation instantanée et cumulée  
Fonction de réinitialisation pour la remise à zéro du compteur électrique ou pour rétablir les réglages d'usine  
Nouvelle fonction : verrouillage des touches pour ne pas perdre les valeurs de réglage  
Raccordement électrique sans outils grâce au connecteur Wilo

Référence	Désignation	Multiple de vente	Unité fact.	DEEE HT	PU HT
WLO 4216616	Circulateur STRATOS PICO 25/1-4 Entraxe 130 mm	1	P.	-	503,14 €
WLO 4216617	Circulateur STRATOS PICO 25/1-6 Entraxe 130 mm	1	P.	-	555,01 €
✓ WLO 4092741	Jeu de raccords union 26/34	1	P.	-	16,39 €
✓ WLO 4092742	Jeu de raccords union 33/42	1	P.	-	37,36 €
WLO 4216612	Circulateur STRATOS PICO 25/1-4	1	P.	-	503,14 €
WLO 4216613	Circulateur STRATOS PICO 25/1-6	1	P.	-	555,01 €

## STAR Z

wilo



Dynamic Adapt pour une adaptation automatique continue  
Routine de purge unique en son genre  
Grand écran LCD pour l'affichage de la consommation instantanée et cumulée  
Fonction de réinitialisation pour la remise à zéro du compteur électrique ou pour rétablir les réglages d'usine  
Nouvelle fonction : verrouillage des touches pour ne pas perdre les valeurs de réglage  
Raccordement électrique sans outils grâce au connecteur Wilo

Référence	Désignation	Multiple de vente	Unité fact.	DEEE HT	PU HT
WLO 4110919	STAR-Z 15 TT ACS 15X21	1	P.	-	662,21 €
WLO 4028111	STAR-Z 20/1 20X27	1	P.	-	650,10 €
✓ WLO 4132760	STAR Z NOVA 15X21	1	P.	-	288,74 €
WLO 4092743	Raccords union Z15 / Z20	1	P.	-	34,05 €
WLO 112047195	Raccords union Z25	1	P.	-	62,81 €



Caractéristiques techniques, Conditionnement, Multiple de vente, Unité de facturation, visuels, Euroclasse, DEEE HT, PU HT en Euros et hors DEEE et Eco-mobilier; donnés à titre indicatif et susceptibles de modifications sans préavis. ils ne nous engageant qu'après confirmation expresse. Les prix unitaires indiqués sont ceux des réseaux COAXEL, REXEL et SCT, ils ne s'appliquent pas pour le réseau ESPACE ELEC.

Pour plus d'informations, consultez votre agence habituelle ou connectez-vous sur notre site internet rexel.fr - N.C-nous consulter.

✓ Produit stocké

## CHAUFFAGE BOIS

### POÊLES À BOIS ET GRANULÉS

#### NUANCE



Une solution idéale pour chauffer votre intérieur de manière automatisée tout en conservant l'esthétique d'une flamme au cœur de votre salon.  
 Fonctionnant avec des granulés de bois, NUANCE est performant et économique grâce à son rendement élevé.  
 Grande autonomie (jusqu'à 42h).  
 Régulation automatisée sur température ambiante.  
 Programmation horaire pour répondre parfaitement à vos besoins.  
 Rendement élevé (jusqu'à 94%).  
 Éligible au crédit d'impôt.  
 Nuance est labellisé Flamme Verte 5 étoiles.





Référence	Désignation	Multiple de vente	Unité fact.	DEEE HT	PU HT
AEN 022001	NUANCE 5009 TAUPE Poêle à granulés étanche 9 kW avec des parois latérales couleur taupe	1	P.	1,67 €	3 878,45 €
AEN 022003	NUANCE 5009 GRIS ANTHRACITE Poêle à granulés étanche 9 kW avec des parois latérales couleur gris anthracite	1	P.	1,67 €	3 878,45 €
✓ AEN 022005	NUANCE 5009 BORDEAUX Poêle à granulés étanche 9 kW avec des parois latérales couleur bordeaux	1	P.	1,67 €	3 878,45 €
AEN 022009	NUANCE 5009 MOKA Poêle à granulés étanche 9 kW avec des parois latérales couleur moka	1	P.	1,67 €	3 878,45 €
✓ AEN 022007	TELECOMMANDE NUANCE Télécommande pour le poêle à granulés NUANCE	1	P.	0,08 €	59,24 €
✓ AEN 022006	PLAQUE DE VERRE NUANCE Plaque de sol de protection en verre trempée	1	P.	-	120,48 €

## VANNES ET MOTEURS

### RACCORDS POUR VANNES FILETÉES

#### SIEMENS

Référence	Désignation	Multiple de vente	Unité fact.	DEEE HT	PU HT	
SBA BPZ:ALG132	Jeu de 2 raccords DN10 en laiton ALG132 Chaque raccord à vis se compose d'un écrou 6 pans, d'un manchon femelle avec butée et d'un joint plat.		1	P.	-	19,73 €
SBA BPZ:ALG133	Jeu de 3 raccords DN10 en laiton ALG133 Chaque raccord à vis se compose d'un écrou 6 pans, d'un manchon femelle avec butée et d'un joint plat.		1	P.	-	30,00 €
✓ SBA BPZ:ALG142	Jeu de 2 raccords DN15 en laiton ALG142 Chaque raccord à vis se compose d'un écrou 6 pans, d'un manchon femelle avec butée et d'un joint plat.		1	P.	-	19,76 €
SBA BPZ:ALG143	Jeu de 3 raccords DN15 en laiton ALG143 Chaque raccord à vis se compose d'un écrou 6 pans, d'un manchon femelle avec butée et d'un joint plat.		1	P.	-	30,08 €
SBA BPZ:ALG152	Jeu de 2 raccords DN15 en fonte noire ALG152 Chaque raccord à vis se compose d'un écrou 6 pans, d'un manchon femelle avec butée et d'un joint plat.		1	P.	-	14,53 €
✓ SBA BPZ:ALG153	Jeu de 3 raccords DN15 en fonte noire ALG153 Chaque raccord à vis se compose d'un écrou 6 pans, d'un manchon femelle avec butée et d'un joint plat.		1	P.	-	16,38 €
SBA BPZ:ALG202	Jeu de 2 raccords DN20 en fonte noire ALG202 Chaque raccord à vis se compose d'un écrou 6 pans, d'un manchon femelle avec butée et d'un joint plat.		1	P.	-	18,47 €
✓ SBA BPZ:ALG203	Jeu de 3 raccords DN20 en fonte noire ALG203 Chaque raccord à vis se compose d'un écrou 6 pans, d'un manchon femelle avec butée et d'un joint plat.		1	P.	-	21,48 €
SBA BPZ:ALG252	Jeu de 2 raccords DN25 en fonte noire ALG252 Chaque raccord à vis se compose d'un écrou 6 pans, d'un manchon femelle avec butée et d'un joint plat.		1	P.	-	19,64 €
✓ SBA BPZ:ALG253	Jeu de 3 raccords DN25 en fonte noire ALG253 Chaque raccord à vis se compose d'un écrou 6 pans, d'un manchon femelle avec butée et d'un joint plat.		1	P.	-	23,06 €
SBA BPZ:ALG322	Jeu de 2 raccords DN32 en fonte noire ALG322 Chaque raccord à vis se compose d'un écrou 6 pans, d'un manchon femelle avec butée et d'un joint plat.		1	P.	-	29,85 €
SBA BPZ:ALG323	Jeu de 3 raccords DN32 en fonte noire ALG323 Chaque raccord à vis se compose d'un écrou 6 pans, d'un manchon femelle avec butée et d'un joint plat.		1	P.	-	33,75 €
SBA BPZ:ALG402	Jeu de 2 raccords DN40 en fonte noire ALG402 Chaque raccord à vis se compose d'un écrou 6 pans, d'un manchon femelle avec butée et d'un joint plat.		1	P.	-	36,85 €
SBA BPZ:ALG403	Jeu de 3 raccords DN40 en fonte noire ALG403 Chaque raccord à vis se compose d'un écrou 6 pans, d'un manchon femelle avec butée et d'un joint plat.		1	P.	-	42,29 €
SBA BPZ:ALG502	Jeu de 2 raccords DN50 en fonte noire ALG502 Chaque raccord à vis se compose d'un écrou 6 pans, d'un manchon femelle avec butée et d'un joint plat.		1	P.	-	42,84 €
SBA BPZ:ALG503	Jeu de 3 raccords DN50 en fonte noire ALG503 Chaque raccord à vis se compose d'un écrou 6 pans, d'un manchon femelle avec butée et d'un joint plat.		1	P.	-	64,92 €
SBA S55846-Z100	Jeu de 2 raccords DN15 en laiton (ECS) ALG152B Chaque raccord à vis se compose d'un écrou 6 pans, d'un manchon femelle avec butée et d'un joint plat.		1	P.	-	26,84 €
SBA S55846-Z101	Jeu de 3 raccords DN15 en laiton (ECS) ALG153B Chaque raccord à vis se compose d'un écrou 6 pans, d'un manchon femelle avec butée et d'un joint plat.		1	P.	-	40,21 €
SBA S55846-Z102	Jeu de 2 raccords DN20 en laiton (ECS) ALG202B Chaque raccord à vis se compose d'un écrou 6 pans, d'un manchon femelle avec butée et d'un joint plat.		1	P.	-	39,86 €

Caractéristiques techniques, Conditionnement, Multiple de vente, Unité de facturation, visuels, Euroclasse, DEEE HT, PU HT en Euros et hors DEEE et Eco-mobilier; donnés à titre indicatif et susceptibles de modifications sans préavis.   
 is ne nous engageant qu'après confirmation expresse. Les prix unitaires indiqués sont ceux des réseaux COAXEL, REXEL et SCT, ils ne s'appliquent pas pour le réseau ESPACE ELEC.   
 Pour plus d'informations, consultez votre agence habituelle ou connectez-vous sur notre site internet rexel.fr - N.C-nous consulter.

✓ Produit stocké

ÉLECTRICITÉ  
CHAUFFAGE  
AIR  
DIGITAL

**REXEL**

EFFICACITÉ  
ÉNERGÉTIQUE

**BOOSTEZ VOS VENTES  
AVEC**



# VOTRE PRIME CEE

POUR L'INSTALLATION D'UN APPAREIL  
INDÉPENDANT DE CHAUFFAGE AU BOIS <sup>(1)</sup>



ISOLATION



CHAUFFAGE  
ET ECS



RÉGULATION

Offre Primexel valable jusqu'au 31/12/2020 \*

- 1** Avant toute signature de devis, inscrivez-vous sur [www.primexel.fr](http://www.primexel.fr) : c'est gratuit et sans engagement
- 2** Simulez votre prime CEE
- 3** Créez votre dossier travaux
- 4** La prime CEE vous est versée par chèque ou par virement\*\*

\*sauf changements réglementaires et barèmes  
\*\*vous devez verser au moins 25% du montant de la prime CEE à votre client sous forme de remise sur devis et facture

## BAR-TH-112

### Exemple pour un chantier\*

- Maison individuelle construite depuis plus de 2 ans

ZONES	Prime CEE <sup>(1)</sup>	Prime CEE <sup>(1)</sup> en cas de grande précarité énergétique
	H1 <sup>(2)</sup>	124,30 €
H2 <sup>(2)</sup>	101,60 €	203,30 €
H3 <sup>(2)</sup>	67,60 €	135,20 €
H3 <sup>(2)</sup> CORSE	135,20 €	202,90 €

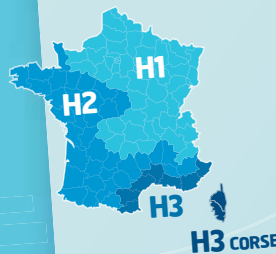

(1) Voir conditions d'éligibilité sur [www.primexel.fr](http://www.primexel.fr)

(2) Départements de la zone H1 : 01, 02, 03, 05, 08, 10, 14, 15, 19, 21, 23, 25, 27, 28, 38, 39, 42, 43, 45, 51, 52, 54, 55, 57, 58, 59, 60, 61, 62, 63, 67, 68, 69, 70, 71, 73, 74, 75, 76, 77, 78, 80, 87, 88, 89, 90, 91, 92, 93, 94, 95.  
Départements de la zone H2 : 04, 07, 09, 12, 16, 17, 18, 22, 24, 26, 29, 31, 32, 33, 35, 36, 37, 40, 41, 44, 46, 47, 48, 49, 50, 53, 56, 64, 65, 72, 79, 81, 82, 84, 85, 86.

Départements de la zone H3 : 06, 11, 13, 30, 34, 66, 83.  
Départements de la zone H3 Corse : 2A, 2B.

Pour plus d'informations, rendez-vous sur

[www.primexel.fr](http://www.primexel.fr)

L'énergie est notre avenir, économisons-la !

2018 - Économie d'Énergie, 67 Boulevard Bessières, 75017 Paris. SAS au capital de 1.000.000 d'euros - RCS PARIS 499 388 544 REXEL France, 13 bd du Fort de Vaux, CS 60002, 75828 Paris cedex 17. SAS au capital de 41.940.672 d'euros - RCS PARIS 309 304 616

## VANNES ET MOTEURS

### RACCORDS POUR VANNES FILETÉES

SIEMENS

Référence	Désignation	Multiple de vente	Unité fact.	DEEE HT	PU HT
<b>SBA SSS846-Z103</b>	Jeu de 3 raccords DN20 en laiton (ECS) ALG203B Chaque raccord à vis se compose d'un écrou 6 pans, d'un manchon femelle avec butée et d'un joint plat.	1	P.	-	59,73 €
<b>SBA SSS846-Z104</b>	Jeu de 2 raccords DN25 en laiton (ECS) ALG252B Chaque raccord à vis se compose d'un écrou 6 pans, d'un manchon femelle avec butée et d'un joint plat.	1	P.	-	50,27 €
<b>SBA SSS846-Z105</b>	Jeu de 3 raccords DN25 en laiton (ECS) ALG253B Chaque raccord à vis se compose d'un écrou 6 pans, d'un manchon femelle avec butée et d'un joint plat.	1	P.	-	75,50 €
<b>SBA SSS846-Z106</b>	Jeu de 2 raccords DN32 en laiton (ECS) ALG322B Chaque raccord à vis se compose d'un écrou 6 pans, d'un manchon femelle avec butée et d'un joint plat.	1	P.	-	66,46 €
<b>SBA SSS846-Z107</b>	Jeu de 3 raccords DN32 en laiton (ECS) ALG323B Chaque raccord à vis se compose d'un écrou 6 pans, d'un manchon femelle avec butée et d'un joint plat.	1	P.	-	99,65 €
<b>SBA SSS846-Z108</b>	Jeu de 2 raccords DN40 en laiton (ECS) ALG402B Chaque raccord à vis se compose d'un écrou 6 pans, d'un manchon femelle avec butée et d'un joint plat.	1	P.	-	92,25 €
<b>SBA SSS846-Z109</b>	Jeu de 3 raccords DN40 en laiton (ECS) ALG403B Chaque raccord à vis se compose d'un écrou 6 pans, d'un manchon femelle avec butée et d'un joint plat.	1	P.	-	138,21 €
<b>SBA SSS846-Z110</b>	Jeu de 2 raccords DN50 en laiton (ECS) ALG502B Chaque raccord à vis se compose d'un écrou 6 pans, d'un manchon femelle avec butée et d'un joint plat.	1	P.	-	149,05 €
<b>SBA SSS846-Z111</b>	Jeu de 3 raccords DN50 en laiton (ECS) ALG503B Chaque raccord à vis se compose d'un écrou 6 pans, d'un manchon femelle avec butée et d'un joint plat.	1	P.	-	224,47 €

### ACCESSOIRES TERMINAUX

SIEMENS

Référence	Désignation	Multiple de vente	Unité fact.	DEEE HT	PU HT	
✓ <b>SBA BPZ-AV52</b>	Adaptateur Comap pour RTN AV52 Permet l'adaptation de servomoteurs Siemens sur les vannes d'autres constructeurs.		1	P.	-	21,39 €
✓ <b>SBA SSS174-A159</b>	Adaptateur M30 x 1,5 pour STA/STP.3. AV301 Permet l'adaptation de servomoteurs Siemens sur les vannes d'autres constructeurs.		1	P.	-	8,26 €
✓ <b>SBA BPZ-AV53</b>	Adaptateur Danfoss RA 2000 pour RTN AV53 Permet l'adaptation de servomoteurs Siemens sur les vannes d'autres constructeurs.		1	P.	-	7,15 €
<b>SBA SSS174-A160</b>	Adaptateur M28 x 1,5 pour STA/STP.3. AV302 Permet l'adaptation de servomoteurs Siemens sur les vannes d'autres constructeurs.		1	P.	-	8,26 €
✓ <b>SBA BPZ-AV54</b>	Adaptateur Danfoss RAVL pour RTN AV54 Permet l'adaptation de servomoteurs Siemens sur les vannes d'autres constructeurs.		1	P.	-	16,11 €
<b>SBA SSS174-A161</b>	Adaptateur M30 x 1 pour STA/STP.3. AV303 Permet l'adaptation de servomoteurs Siemens sur les vannes d'autres constructeurs.		1	P.	-	8,26 €
<b>SBA BPZ-AV55</b>	Adaptateur Danfoss RAV pour RTN AV55 Permet l'adaptation de servomoteurs Siemens sur les vannes d'autres constructeurs.		1	P.	-	21,78 €
<b>SBA SSS174-A165</b>	Adaptateur Giacomini pour STA/STP.3. AV63 Permet l'adaptation de servomoteurs Siemens sur les vannes d'autres constructeurs.		1	P.	-	8,26 €
✓ <b>SBA BPZ-AV56</b>	Adaptateur Giacomini pour RTN AV56 Permet l'adaptation de servomoteurs Siemens sur les vannes d'autres constructeurs.		1	P.	-	21,10 €
<b>SBA SSS174-A166</b>	Adaptateur Pettinarioli pour STA/STP.3. AV64 Permet l'adaptation de servomoteurs Siemens sur les vannes d'autres constructeurs.		1	P.	-	36,70 €
<b>SBA BPZ-AV57</b>	Adaptateur Herz pour RTN AV57 Permet l'adaptation de servomoteurs Siemens sur les vannes d'autres constructeurs.		1	P.	-	10,84 €
<b>SBA SSS174-A167</b>	Kit d'adaptateurs pour STA/STP.3. AV304 Permet l'adaptation de servomoteurs Siemens sur les vannes d'autres constructeurs.		1	P.	-	36,70 €
✓ <b>SBA BPZ-AV58</b>	Adaptateur Oventrop pour RTN AV58 Permet l'adaptation de servomoteurs Siemens sur les vannes d'autres constructeurs.		1	P.	-	20,05 €
<b>SBA BPZ-AV59</b>	Adaptateur Vaillant RTN, STA/STP.3. AV59 Permet l'adaptation de servomoteurs Siemens sur les vannes d'autres constructeurs.		1	P.	-	18,13 €
<b>SBA BPZ-AV60</b>	Adaptateur TA pour RTN AV60 Permet l'adaptation de servomoteurs Siemens sur les vannes d'autres constructeurs.		1	P.	-	10,84 €
<b>SBA BPZ-AV61</b>	Adaptateur MMA pour RTN AV61 Permet l'adaptation de servomoteurs Siemens sur les vannes d'autres constructeurs.		1	P.	-	10,84 €

### SERVOMOTEURS POUR VANNES À BOISSEAU SPHÉRIQUE

SIEMENS

Référence	Désignation	Multiple de vente	Unité fact.	DEEE HT	PU HT	
<b>SBA BPZ-GMA121.9E</b>	ServoM 7Nm 2pts 24V RaZ V. boiss. sphér. GMA121.9E Alimentation 24 V-/-, signal de commande 2 points, fonction retour à zéro par ressort de rappel.		1	P.	0,10 €	404,64 €
<b>SBA BPZ-GMA131.9E</b>	ServoM 7Nm 3pts 24V RaZ V. boiss. sphér. GMA131.9E Alimentation 24 V-/-, signal de commande 3 points, fonction retour à zéro par ressort de rappel.		1	P.	0,11 €	438,29 €
<b>SBA BPZ-GMA161.9E</b>	ServoM 7Nm 0..10V- 24V RaZ V. b. sphér. GMA161.9E Alimentation 24 V-/-, signal de commande 0..10 V-, fonction retour à zéro par ressort de rappel.		1	P.	0,11 €	514,20 €

Caractéristiques techniques, Conditionnement, Multiple de vente, Unité de facturation, visuels, Euroclasse, DEEE HT, PU HT en Euros et hors DEEE et Eco-mobilier; donnés à titre indicatif et susceptibles de modifications sans préavis.   
 is ne nous engageant qu'après confirmation expresse. Les prix unitaires indiqués sont ceux des réseaux COAXEL, REXEL et SCT, ils ne s'appliquent pas pour le réseau ESPACE ELEC.   
 Pour plus d'informations, consultez votre agence habituelle ou connectez-vous sur notre site internet rexel.fr - N.C-nous consulter.

✓ Produit stocké

Référence	Désignation	Multiple de vente	Unité fact.	DEEE HT	PU HT
<b>SBA BPZ:GMA321.9E</b>	ServoM 7Nm 2pts 230V- RaZ V. b. sphér. GMA321.9E Alimentation 230 V-, signal de commande 2 points, fonction retour à zéro par ressort de rappel.	1	P.	0,11 €	438,29 €
<b>SBA BPZ:GQD121.9A</b>	ServoM 2Nm 2pts 24V RaZ V. boiss. sphér. GQD121.9A Alimentation 24 V-/-, signal de commande 2 points, fonction retour à zéro par ressort de rappel.	1	P.	0,06 €	202,87 €
<b>SBA BPZ:GQD131.9A</b>	ServoM 2Nm 3pts 24V RaZ V. boiss. sphér. GQD131.9A Alimentation 24 V-/-, signal de commande 3 points, fonction retour à zéro par ressort de rappel.	1	P.	0,06 €	310,37 €
<b>SBA BPZ:GQD161.9A</b>	ServoM 2Nm 0.10V- 24V RaZ V. b. sphér. GQD161.9A Alimentation 24 V-/-, signal de commande 0. 10 V-, fonction retour à zéro par ressort de rappel.	1	P.	0,06 €	343,32 €
<b>SBA BPZ:GQD321.9A</b>	ServoM 2Nm 2pts 230V- RaZ V. b. sphér. GQD321.9A Alimentation 230 V-, signal de commande 2 points, fonction retour à zéro par ressort de rappel.	1	P.	0,06 €	202,87 €
<b>SBA BPZ:GSD141.9A</b>	ServoM 2Nm 2pts 24V Vanne boiss. sphér. GSD141.9A Alimentation 24 V-/-, signal de commande 2 points.	1	P.	0,05 €	158,70 €
<b>SBA BPZ:GSD341.9A</b>	ServoM 2Nm 2pts 230V- V. boiss. sphér. GSD341.9A Alimentation 230 V-, signal de commande 2 points.	1	P.	0,06 €	158,70 €
<b>SBA S55499-D200</b>	ServoM 5Nm 2/3pts 24V- V. boiss. sphér. GDB141.9E Alimentation 24 V-/-, signal de commande 2/3 points.	1	P.	0,06 €	210,74 €
✓ <b>SBA S55499-D201</b>	ServoM 5Nm 2/3pts 230V- V. boiss. sphér. GDB341.9E Alimentation 230 V-, signal de commande 2/3 points.	1	P.	0,06 €	210,74 €
<b>SBA S55499-D204</b>	ServoM 10Nm 2/3pts 24V- V. boiss. sphér. GLB141.9E Alimentation 24 V-/-, signal de commande 2/3 points.	1	P.	0,06 €	248,65 €
<b>SBA S55499-D205</b>	ServoM 10Nm 2/3pts 230V- V. boiss. sphér. GLB341.9E Alimentation 230 V-, signal de commande 2/3 points.	1	P.	0,06 €	248,65 €
✓ <b>SBA S55499-D232</b>	ServoM 2Nm 0.10V- 24V V. boiss. sphér. GSD161.9A Alimentation 24 V-/-, signal de commande 0. 10 V-.	1	P.	-	1797,00 €
<b>SBA S55499-D275</b>	ServoM 5Nm 0.10V- 24V- V. boiss. sphér. GDB161.9E Alimentation 24 V-/-, signal de commande 0. 10 V-.	1	P.	0,06 €	286,63 €
<b>SBA S55499-D277</b>	ServoM 10Nm 0.10V- 24V- V. boiss. sphér. GLB161.9E Alimentation 24 V-/-, signal de commande 0. 10 V-.	1	P.	0,06 €	339,31 €

## SERVOMOTEURS TERMINAUX

Référence	Désignation	Multiple de vente	Unité fact.	DEEE HT	PU HT
✓ <b>SBA BPZ:SSA955</b>	 SERVOMOTEUR RADIATEUR PILES AA KNX-RF SSA955	1	P.	0,02 €	109,29 €
✓ <b>SBA S55174-A101</b>	SERVOM 100N 3MM TOR 230V 210S 1M STA23 Moteur thermique NF pour vanne ou collecteur plancher, 230 V-, 100 N, M30 x 1,5; Câble 1m; 2,5 W maxi Moteur thermique standard avec autoadaptation de la cote de fermeture	1	P.	0,01 €	49,81 €
<b>SBA S55174-A103</b>	SERVOM 100N 3MM TOR 230V 210S 1M STP23 Moteur thermique NO pour vanne ou collecteur plancher, 230 V-, 100 N, M30 x 1,5; Câble 1m; 2,5 W maxi Moteur thermique standard avec autoadaptation de la cote de fermeture	1	P.	0,01 €	65,13 €

Référence	Désignation	Multiple de vente	Unité fact.	DEEE HT	PU HT
<b>SBA BPZ:SSA31</b>	ServoM 100N 2,5/5,5mm 3pts 230V 150s SSA31 Servomoteur électrique 100N pour vanne de radiateur VDN../ VEN../ VUN.. ou combinée VPD../ VPE.. ou VPP46../ VPI46..	1	P.	0,03 €	115,26 €
<b>SBA BPZ:SSA31.1</b>	ServoM 100N 2,5/5,5mm 3pts 230V Contact SSA31.1 Servomoteur électrique 100N pour vanne de radiateur VDN../ VEN../ VUN.. ou combinée VPD../ VPE.. ou VPP46../ VPI46..	1	P.	0,03 €	169,86 €
<b>SBA BPZ:SSA61</b>	ServoM 100N 2,5/5,5mm 0.10V 24V-/- 34s SSA61 Servomoteur électrique 100N pour vanne de radiateur VDN../ VEN../ VUN.. ou combinée VPD../ VPE.. ou VPP46../ VPI46..	1	P.	0,02 €	153,82 €
<b>SBA BPZ:SSA61EP</b>	ServoM 100N 2,5/5,5mm 0.10V équi%age SSA61EP Servomoteur électrique 100N pour vanne combinée VPP46../ VPI46..	1	P.	0,02 €	129,04 €
<b>SBA BPZ:SSA81</b>	ServoM 100N 2,5/5,5mm 3pts 24V- 150s SSA81 Servomoteur électrique 100N pour vanne de radiateur VDN../ VEN../ VUN.. ou combinée VPD../ VPE.. ou VPP46../ VPI46..	1	P.	0,02 €	99,26 €
<b>SBA BPZ:SSA81.1</b>	ServoM 100N 2,5/5,5mm 3pts 24V- Contact SSA81.1 Servomoteur électrique 100N pour vanne de radiateur VDN../ VEN../ VUN.. ou combinée VPD../ VPE.. ou VPP46../ VPI46..	1	P.	0,03 €	161,56 €
<b>SBA BPZ:SSB31</b>	ServoM 200N 5,5mm 3pts 230V 150s 1,5m SSB31 Servomoteur électrique 200N pour vanne terminale VVP45../ VXP45../ VMP45..	1	P.	0,03 €	182,52 €
<b>SBA BPZ:SSB31.1</b>	ServoM 200N 5,5mm 3pts 230V Contact 1,5m SSB31.1 Servomoteur électrique 200N pour vanne terminale VVP45../ VXP45../ VMP45..	1	P.	0,03 €	253,06 €
<b>SBA BPZ:SSB61</b>	ServoM 200N 5,5mm 0.10V 24V-/- 75s 1,5m SSB61 Servomoteur électrique 200N pour vanne terminale VVP45../ VXP45../ VMP45..	1	P.	0,02 €	261,18 €
<b>SBA BPZ:SSB81</b>	ServoM 200N 5,5mm 3pts 24V- 150s 1,5m SSB81 Servomoteur électrique 200N pour vanne terminale VVP45../ VXP45../ VMP45..	1	P.	0,02 €	159,13 €
<b>SBA BPZ:SSB81.1</b>	ServoM 200N 5,5mm 3pts 24V- Contact 1,5m SSB81.1 Servomoteur électrique 200N pour vanne terminale VVP45../ VXP45../ VMP45..	1	P.	0,03 €	241,79 €



Caractéristiques techniques, Conditionnement, Multiple de vente, Unité de facturation, visuels, Euroclasse, DEEE HT, PU HT en Euros et hors DEEE et Eco-mobilier; donnés à titre indicatif et susceptibles de modifications sans préavis. ils ne nous engagent qu'après confirmation expresse. Les prix unitaires indiqués sont ceux des réseaux COAXEL, REXEL et SCT, ils ne s'appliquent pas pour le réseau ESPACE ELEC.  
Pour plus d'informations, consultez votre agence habituelle ou connectez-vous sur notre site internet rexel.fr - N.C-nous consulter.

✓ Produit stocké

## VANNES ET MOTEURS



### SERVOMOTEURS TERMINAUX

SIEMENS

Référence	Désignation	Multiple de vente	Unité fact.	DEEE HT	PU HT	
<b>SBA BPZ-SSP31</b>	ServoM 160N 2,5/5,5mm 3pts 230V 150s SSP31 Servomoteur électrique 160N pour vanne terminale VVP47../VXP47../VMP47..		1	P.	0,03 €	182,49 €
<b>SBA BPZ-SSP61</b>	ServoM 160N 2,5/5,5mm 0..10V 24V-/- 34s SSP61 Servomoteur électrique 160N pour vanne terminale VVP47../VXP47../VMP47..		1	P.	0,02 €	261,18 €
<b>SBA BPZ-SSP81</b>	ServoM 160N 2,5/5,5mm 3pts 24V- 150s SSP81 Servomoteur électrique 160N pour vanne terminale VVP47../VXP47../VMP47..		1	P.	0,02 €	159,16 €
<b>SBA BPZ-SSP81.04</b>	ServoM 160N 2,5/5,5mm 3pts 24V- 43s 1,5m SSP81.04 Servomoteur électrique 160N pour vanne terminale VVP47../VXP47../VMP47..		1	P.	0,02 €	163,90 €
<b>SBA SSS174-A100</b>	ServoM 100N 3mm TOR/PDM 24V 270s 1m STA73 Servomoteur thermique NF pour vanne de radiateur VDN../VEN../VUN.. de zone VVI../VXI.. ou combinée VPD../VPE.. ou VPP46../VPI46..		1	P.	0,01 €	50,79 €
<b>SBA SSS174-A102</b>	ServoM 100N 3mm TOR/PDM 24V 270s 1m STP73 Servomoteur thermique NO pour vanne terminale VVP47../VXP47../VMP47..		1	P.	0,01 €	65,13 €
<b>SBA SSS174-A104</b>	ServoM 100N 4,5mm 0..10V 24V 30s 1m STA63 Servomoteur thermique NF pour vanne de radiateur VDN../VEN../VUN.. de zone VVI../VXI.. ou combinée VPD../VPE.. ou VPP46../VPI46..		1	P.	0,01 €	113,64 €
<b>SBA SSS174-A105</b>	ServoM 100N 4,5mm 0..10V 24V 30s 1m STP63 Servomoteur thermique NO pour vanne terminale VVP47../VXP47../VMP47..		1	P.	0,01 €	135,99 €
<b>SBA SSS174-A106</b>	ServoM 90N 3mm TOR 24V 270s 0,8m STA73HD Servomoteur thermique NF pour collecteur de plancher chauffant.		1	P.	0,01 €	51,07 €
<b>SBA SSS174-A107</b>	ServoM 90N 3mm TOR 230V 210s 0,8m STA23HD Servomoteur thermique NF pour collecteur de plancher chauffant.		1	P.	0,01 €	50,13 €

### VANNES TOUT-OU-RIEN À BOISSEAU SPHÉRIQUE

SIEMENS

Référence	Désignation	Multiple de vente	Unité fact.	DEEE HT	PU HT	
<b>SBA BPZ-VAI60.15-15</b>	Vanne boiss. sphér. PN40 2V DN15 isolem. VAI60.15-15 Vanne tout-ou-rien 2 voies taraudées, pression nominale 40 bars.		1	P.	-	82,41 €
<b>SBA BPZ-VAI60.20-22</b>	Vanne boiss. sphér. PN40 2V DN20 isolem. VAI60.20-22 Vanne tout-ou-rien 2 voies taraudées, pression nominale 40 bars.		1	P.	-	98,83 €
<b>SBA BPZ-VAI60.25-22</b>	Vanne boiss. sphér. PN40 2V DN25 isolem. VAI60.25-22 Vanne tout-ou-rien 2 voies taraudées, pression nominale 40 bars.		1	P.	-	115,91 €
<b>SBA BPZ-VAI60.32-35</b>	Vanne boiss. sphér. PN40 2V DN32 isolem. VAI60.32-35 Vanne tout-ou-rien 2 voies taraudées, pression nominale 40 bars.		1	P.	-	172,64 €
<b>SBA BPZ-VAI60.40-68</b>	Vanne boiss. sphér. PN40 2V DN40 isolem. VAI60.40-68 Vanne tout-ou-rien 2 voies taraudées, pression nominale 40 bars.		1	P.	-	206,07 €
<b>SBA BPZ-VAI60.50-96</b>	Vanne boiss. sphér. PN40 2V DN50 isolem. VAI60.50-96 Vanne tout-ou-rien 2 voies taraudées, pression nominale 40 bars.		1	P.	-	332,96 €
<b>SBA BPZ-VBI60.15-12T</b>	Vanne boiss. sphér. PN40 3V DN15 ChgO. T VBI60.15-12T Vanne tout-ou-rien 3 voies taraudées, pression nominale 40 bars.		1	P.	-	146,69 €
<b>SBA BPZ-VBI60.15-5L</b>	Vanne boiss. sphér. PN40 3V DN15 ChgO. L VBI60.15-5L Vanne tout-ou-rien 3 voies taraudées, pression nominale 40 bars.		1	P.	-	125,17 €
<b>SBA BPZ-VBI60.20-16T</b>	Vanne boiss. sphér. PN40 3V DN20 ChgO. T VBI60.20-16T Vanne tout-ou-rien 3 voies taraudées, pression nominale 40 bars.		1	P.	-	166,49 €
<b>SBA BPZ-VBI60.20-9L</b>	Vanne boiss. sphér. PN40 3V DN20 ChgO. L VBI60.20-9L Vanne tout-ou-rien 3 voies taraudées, pression nominale 40 bars.		1	P.	-	146,69 €
<b>SBA BPZ-VBI60.25-16T</b>	Vanne boiss. sphér. PN40 3V DN25 ChgO. T VBI60.25-16T Vanne tout-ou-rien 3 voies taraudées, pression nominale 40 bars.		1	P.	-	209,30 €
<b>SBA BPZ-VBI60.25-9L</b>	Vanne boiss. sphér. PN40 3V DN25 ChgO. L VBI60.25-9L Vanne tout-ou-rien 3 voies taraudées, pression nominale 40 bars.		1	P.	-	181,67 €
<b>SBA BPZ-VBI60.32-13L</b>	Vanne boiss. sphér. PN40 3V DN32 ChgO. L VBI60.32-13L Vanne tout-ou-rien 3 voies taraudées, pression nominale 40 bars.		1	P.	-	261,32 €
<b>SBA BPZ-VBI60.32-25T</b>	Vanne boiss. sphér. PN40 3V DN32 ChgO. T VBI60.32-25T Vanne tout-ou-rien 3 voies taraudées, pression nominale 40 bars.		1	P.	-	299,26 €
<b>SBA BPZ-VBI60.40-25L</b>	Vanne boiss. sphér. PN40 3V DN40 ChgO. L VBI60.40-25L Vanne tout-ou-rien 3 voies taraudées, pression nominale 40 bars.		1	P.	-	415,15 €

Caractéristiques techniques, Conditionnement, Multiple de vente, Unité de facturation, visuels, Euroclasse, DEEE HT, PU HT en Euros et hors DEEE et Eco-mobilier; donnés à titre indicatif et susceptibles de modifications sans préavis.   
 ils ne nous engageant qu'après confirmation expresse. Les prix unitaires indiqués sont ceux des réseaux COAXEL, REXEL et SCT, ils ne s'appliquent pas pour le réseau ESPACE ELEC.   
 Pour plus d'informations, consultez votre agence habituelle ou connectez-vous sur notre site internet rexel.fr • N.C.=nous consulter.

✔ Produit stocké



Référence	Désignation	Multiple de vente	Unité fact.	DEEE HT	PU HT
<b>SBA BPZ-VBI60.40-49T</b>	Vanne boiss. sphér. PN40 3V DN40 ChgO. T VBI60.40-49T Vanne tout-ou-rien 3 voies taraudées, pression nominale 40 bars.	1	P.	-	364,58 €
<b>SBA BPZ-VBI60.50-37L</b>	Vanne boiss. sphér. PN40 3V DN50 ChgO. L VBI60.50-37L Vanne tout-ou-rien 3 voies taraudées, pression nominale 40 bars.	1	P.	-	541,60 €
<b>SBA BPZ-VBI60.50-73T</b>	Vanne boiss. sphér. PN40 3V DN50 ChgO. T VBI60.50-73T Vanne tout-ou-rien 3 voies taraudées, pression nominale 40 bars.	1	P.	-	446,77 €
<b>SBA SSS230-V130</b>	Vanne boiss. sphér. PN40 2V DN15 isolem. VAG60.15-9 Vanne tout-ou-rien 2 voies filetées, pression nominale 40 bars.	1	P.	-	129,00 €
<b>SBA SSS230-V131</b>	Vanne boiss. sphér. PN40 2V DN20 isolem. VAG60.20-17 Vanne tout-ou-rien 2 voies filetées, pression nominale 40 bars.	1	P.	-	144,14 €
<b>SBA SSS230-V132</b>	Vanne boiss. sphér. PN40 2V DN25 isolem. VAG60.25-22 Vanne tout-ou-rien 2 voies filetées, pression nominale 40 bars.	1	P.	-	187,78 €
<b>SBA SSS230-V133</b>	Vanne boiss. sphér. PN40 2V DN32 isolem. VAG60.32-35 Vanne tout-ou-rien 2 voies filetées, pression nominale 40 bars.	1	P.	-	267,64 €
<b>SBA SSS230-V134</b>	Vanne boiss. sphér. PN40 2V DN40 isolem. VAG60.40-68 Vanne tout-ou-rien 2 voies filetées, pression nominale 40 bars.	1	P.	-	320,32 €
<b>SBA SSS230-V135</b>	Vanne boiss. sphér. PN40 2V DN50 isolem. VAG60.50-96 Vanne tout-ou-rien 2 voies filetées, pression nominale 40 bars.	1	P.	-	444,66 €
<b>SBA SSS230-V136</b>	Vanne boiss. sphér. PN40 3V DN15 ChgO. T VBG60.15-8T Vanne tout-ou-rien 3 voies filetées, pression nominale 40 bars.	1	P.	-	257,09 €
<b>SBA SSS230-V137</b>	Vanne boiss. sphér. PN40 3V DN20 ChgO. T VBG60.20-13T Vanne tout-ou-rien 3 voies filetées, pression nominale 40 bars.	1	P.	-	295,04 €
<b>SBA SSS230-V138</b>	Vanne boiss. sphér. PN40 3V DN25 ChgO. T VBG60.25-13T Vanne tout-ou-rien 3 voies filetées, pression nominale 40 bars.	1	P.	-	373,00 €
<b>SBA SSS230-V139</b>	Vanne boiss. sphér. PN40 3V DN32 ChgO. T VBG60.32-25T Vanne tout-ou-rien 3 voies filetées, pression nominale 40 bars.	1	P.	-	535,28 €
<b>SBA SSS230-V140</b>	Vanne boiss. sphér. PN40 3V DN40 ChgO. T VBG60.40-49T Vanne tout-ou-rien 3 voies filetées, pression nominale 40 bars.	1	P.	-	615,36 €
<b>SBA SSS230-V141</b>	Vanne boiss. sphér. PN40 3V DN50 ChgO. T VBG60.50-73T Vanne tout-ou-rien 3 voies filetées, pression nominale 40 bars.	1	P.	-	790,26 €

## VANNES DE RÉGULATION TARAUDÉES À BOISSEAU SPHÉRIQUE

Référence	Désignation	Multiple de vente	Unité fact.	DEEE HT	PU HT
<b>SBA BPZ-VAI61.15-1</b>	Vanne boiss. sphér. PN40 2V DN15 kvs 1 VAI61.15-1 Vanne de régulation 2 voies taraudées, pression nominale 40 bars.	1	P.	-	115,91 €
<b>SBA BPZ-VAI61.15-1.6</b>	Vanne boiss. sphér. PN40 2V DN15 kvs 1,6 VAI61.15-1.6 Vanne de régulation 2 voies taraudées, pression nominale 40 bars.	1	P.	-	115,91 €
<b>SBA BPZ-VAI61.15-10</b>	Vanne boiss. sphér. PN40 2V DN15 kvs 10 VAI61.15-10 Vanne de régulation 2 voies taraudées, pression nominale 40 bars.	1	P.	-	115,91 €
<b>SBA BPZ-VAI61.15-2.5</b>	Vanne boiss. sphér. PN40 2V DN15 kvs 2,5 VAI61.15-2.5 Vanne de régulation 2 voies taraudées, pression nominale 40 bars.	1	P.	-	115,91 €
<b>SBA BPZ-VAI61.15-4</b>	Vanne boiss. sphér. PN40 2V DN15 kvs 4 VAI61.15-4 Vanne de régulation 2 voies taraudées, pression nominale 40 bars.	1	P.	-	115,91 €
<b>SBA BPZ-VAI61.15-6.3</b>	Vanne boiss. sphér. PN40 2V DN15 kvs 6,3 VAI61.15-6.3 Vanne de régulation 2 voies taraudées, pression nominale 40 bars.	1	P.	-	115,91 €
<b>SBA BPZ-VAI61.20-10</b>	Vanne boiss. sphér. PN40 2V DN20 kvs 10 VAI61.20-10 Vanne de régulation 2 voies taraudées, pression nominale 40 bars.	1	P.	-	135,26 €
<b>SBA BPZ-VAI61.20-4</b>	Vanne boiss. sphér. PN40 2V DN20 kvs 4 VAI61.20-4 Vanne de régulation 2 voies taraudées, pression nominale 40 bars.	1	P.	-	135,26 €
<b>SBA BPZ-VAI61.20-6.3</b>	Vanne boiss. sphér. PN40 2V DN20 kvs 6,3 VAI61.20-6.3 Vanne de régulation 2 voies taraudées, pression nominale 40 bars.	1	P.	-	135,26 €
<b>SBA BPZ-VAI61.25-10</b>	Vanne boiss. sphér. PN40 2V DN25 kvs 10 VAI61.25-10 Vanne de régulation 2 voies taraudées, pression nominale 40 bars.	1	P.	-	166,27 €
<b>SBA BPZ-VAI61.25-16</b>	Vanne boiss. sphér. PN40 2V DN25 kvs 16 VAI61.25-16 Vanne de régulation 2 voies taraudées, pression nominale 40 bars.	1	P.	-	166,27 €
<b>SBA BPZ-VAI61.25-6.3</b>	Vanne boiss. sphér. PN40 2V DN25 kvs 6,3 VAI61.25-6.3 Vanne de régulation 2 voies taraudées, pression nominale 40 bars.	1	P.	-	166,27 €
<b>SBA BPZ-VAI61.32-10</b>	Vanne boiss. sphér. PN40 2V DN32 kvs 10 VAI61.32-10 Vanne de régulation 2 voies taraudées, pression nominale 40 bars.	1	P.	-	240,23 €
<b>SBA BPZ-VAI61.32-16</b>	Vanne boiss. sphér. PN40 2V DN32 kvs 16 VAI61.32-16 Vanne de régulation 2 voies taraudées, pression nominale 40 bars.	1	P.	-	240,23 €
<b>SBA BPZ-VAI61.32-25</b>	Vanne boiss. sphér. PN40 2V DN32 kvs 25 VAI61.32-25 Vanne de régulation 2 voies taraudées, pression nominale 40 bars.	1	P.	-	240,23 €
<b>SBA BPZ-VAI61.40-16</b>	Vanne boiss. sphér. PN40 2V DN40 kvs 16 VAI61.40-16 Vanne de régulation 2 voies taraudées, pression nominale 40 bars.	1	P.	-	284,51 €
<b>SBA BPZ-VAI61.40-25</b>	Vanne boiss. sphér. PN40 2V DN40 kvs 25 VAI61.40-25 Vanne de régulation 2 voies taraudées, pression nominale 40 bars.	1	P.	-	284,51 €
<b>SBA BPZ-VAI61.40-40</b>	Vanne boiss. sphér. PN40 2V DN40 kvs 40 VAI61.40-40 Vanne de régulation 2 voies taraudées, pression nominale 40 bars.	1	P.	-	284,51 €
<b>SBA BPZ-VAI61.50-25</b>	Vanne boiss. sphér. PN40 2V DN50 kvs 25 VAI61.50-25 Vanne de régulation 2 voies taraudées, pression nominale 40 bars.	1	P.	-	370,90 €

Caractéristiques techniques, Conditionnement, Multiple de vente, Unité de facturation, visuels, Euroclasse, DEEE HT, PU HT en Euros et hors DEEE et Eco-mobilier; donnés à titre indicatif et susceptibles de modifications sans préavis.   
 ils ne nous engagent qu'après confirmation expresse. Les prix unitaires indiqués sont ceux des réseaux COAXEL, REXEL et SCT, ils ne s'appliquent pas pour le réseau ESPACE ELEC.

Pour plus d'informations, consultez votre agence habituelle ou connectez-vous sur notre site internet rexel.fr - N.C-nous consulter.

Produit stocké

## VANNES ET MOTEURS

## VANNES DE RÉGULATION TARAUDÉES À BOISSEAU SPHÉRIQUE

SIEMENS

Référence	Désignation	Multiple de vente	Unité fact.	DEEE HT	PU HT
SBA BPZ:VAI61.50-40	Vanne boiss. sphér. PN40 2V DNS0 kvs 40 VAI61.50-40 Vanne de régulation 2 voies taraudées, pression nominale 40 bars.	1	P.	-	370,90 €
SBA BPZ:VAI61.50-63	Vanne boiss. sphér. PN40 2V DNS0 kvs 63 VAI61.50-63 Vanne de régulation 2 voies taraudées, pression nominale 40 bars.	1	P.	-	370,90 €
SBA BPZ:VBI61.15-1.6	Vanne boiss. sphér. PN40 3V DN15 kvs 1,6 VBI61.15-1.6 Vanne de régulation 3 voies taraudées, pression nominale 40 bars.	1	P.	-	170,10 €
SBA BPZ:VBI61.15-2.5	Vanne boiss. sphér. PN40 3V DN15 kvs 2,5 VBI61.15-2.5 Vanne de régulation 3 voies taraudées, pression nominale 40 bars.	1	P.	-	170,10 €
✓ SBA BPZ:VBI61.15-4	Vanne boiss. sphér. PN40 3V DN15 kvs 4 VBI61.15-4 Vanne de régulation 3 voies taraudées, pression nominale 40 bars.	1	P.	-	170,10 €
SBA BPZ:VBI61.15-6.3	Vanne boiss. sphér. PN40 3V DN15 kvs 6,3 VBI61.15-6.3 Vanne de régulation 3 voies taraudées, pression nominale 40 bars.	1	P.	-	170,10 €
✓ SBA BPZ:VBI61.20-4	Vanne boiss. sphér. PN40 3V DN20 kvs 4 VBI61.20-4 Vanne de régulation 3 voies taraudées, pression nominale 40 bars.	1	P.	-	194,20 €
✓ SBA BPZ:VBI61.20-6.3	Vanne boiss. sphér. PN40 3V DN20 kvs 6,3 VBI61.20-6.3 Vanne de régulation 3 voies taraudées, pression nominale 40 bars.	1	P.	-	194,20 €
✓ SBA BPZ:VBI61.25-10	Vanne boiss. sphér. PN40 3V DN25 kvs 10 VBI61.25-10 Vanne de régulation 3 voies taraudées, pression nominale 40 bars.	1	P.	-	244,48 €
SBA BPZ:VBI61.32-16	Vanne boiss. sphér. PN40 3V DN32 kvs 16 VBI61.32-16 Vanne de régulation 3 voies taraudées, pression nominale 40 bars.	1	P.	-	443,07 €
SBA BPZ:VBI61.40-25	Vanne boiss. sphér. PN40 3V DN40 kvs 25 VBI61.40-25 Vanne de régulation 3 voies taraudées, pression nominale 40 bars.	1	P.	-	607,51 €
SBA BPZ:VBI61.50-40	Vanne boiss. sphér. PN40 3V DNS0 kvs 40 VBI61.50-40 Vanne de régulation 3 voies taraudées, pression nominale 40 bars.	1	P.	-	867,86 €
SBA BPZ:VBI61.50-63	Vanne boiss. sphér. PN40 3V DNS0 kvs 63 VBI61.50-63 Vanne de régulation 3 voies taraudées, pression nominale 40 bars.	1	P.	-	867,86 €

## VANNES TERMINALES

SIEMENS

Référence	Désignation	Multiple de vente	Unité fact.	DEEE HT	PU HT
SBA BPZ:VMP47.10-0.25	Vanne terminale Std PN16 3Vbip. DN10 VMP47.10-0.25 Vanne de régulation 3 voies avec Té de bippasse intégré (pression différentielle standard).	1	P.	-	92,20 €
SBA BPZ:VMP47.10-0.4	Vanne terminale Std PN16 3Vbipas. DN10 VMP47.10-0.4 Vanne de régulation 3 voies avec Té de bippasse intégré (pression différentielle standard).	1	P.	-	90,21 €
SBA BPZ:VMP47.10-0.63	Vanne terminale Std PN16 3Vbipas. DN10 VMP47.10-0.63 Vanne de régulation 3 voies avec Té de bippasse intégré (pression différentielle standard).	1	P.	-	90,21 €
SBA BPZ:VMP47.10-1	Vanne terminale Std PN16 3Vbipas. DN10 VMP47.10-1 Vanne de régulation 3 voies avec Té de bippasse intégré (pression différentielle standard).	1	P.	-	90,21 €
SBA BPZ:VMP47.10-1.6	Vanne terminale Std PN16 3Vbipas. DN10 VMP47.10-1.6 Vanne de régulation 3 voies avec Té de bippasse intégré (pression différentielle standard).	1	P.	-	90,21 €
SBA BPZ:VMP47.15-2.5	Vanne terminale Std PN16 3Vbipas. DN15 VMP47.15-2.5 Vanne de régulation 3 voies avec Té de bippasse intégré (pression différentielle standard).	1	P.	-	111,19 €
SBA BPZ:VVP47.10-0.25	Vanne terminale Std PN16 2V DN10 kvs0,25 VVP47.10-0.25 Vanne de régulation 2 voies (pression différentielle standard).	1	P.	-	64,39 €
SBA BPZ:VVP47.10-0.4	Vanne terminale Std PN16 2V DN10 kvs 0,4 VVP47.10-0.4 Vanne de régulation 2 voies (pression différentielle standard).	1	P.	-	64,39 €
✓ SBA BPZ:VVP47.10-0.63	Vanne terminale Std PN16 2V DN10 kvs0,63 VVP47.10-0.63 Vanne de régulation 2 voies (pression différentielle standard).	1	P.	-	64,39 €
SBA BPZ:VVP47.10-1	Vanne terminale Std PN16 2V DN10 kvs 1 VVP47.10-1 Vanne de régulation 2 voies (pression différentielle standard).	1	P.	-	64,39 €
SBA BPZ:VVP47.10-1.6	Vanne terminale Std PN16 2V DN10 kvs 1,6 VVP47.10-1.6 Vanne de régulation 2 voies (pression différentielle standard).	1	P.	-	64,39 €
SBA BPZ:VVP47.15-2.5	Vanne terminale Std PN16 2V DN15 kvs 2,5 VVP47.15-2.5 Vanne de régulation 2 voies (pression différentielle standard).	1	P.	-	76,40 €
SBA BPZ:VVP47.20-4	Vanne terminale Std PN16 2V DN20 kvs 4 VVP47.20-4 Vanne de régulation 2 voies (pression différentielle standard).	1	P.	-	95,60 €
SBA BPZ:VXP47.10-0.25	Vanne terminale Std PN16 3V DN10 kvs0,25 VXP47.10-0.25 Vanne de régulation 3 voies (pression différentielle standard).	1	P.	-	83,59 €
SBA BPZ:VXP47.10-0.4	Vanne terminale Std PN16 3V DN10 kvs 0,4 VXP47.10-0.4 Vanne de régulation 3 voies (pression différentielle standard).	1	P.	-	83,59 €
SBA BPZ:VXP47.10-0.63	Vanne terminale Std PN16 3V DN10 kvs0,63 VXP47.10-0.63 Vanne de régulation 3 voies (pression différentielle standard).	1	P.	-	81,65 €
SBA BPZ:VXP47.10-1	Vanne terminale Std PN16 3V DN10 kvs 1 VXP47.10-1 Vanne de régulation 3 voies (pression différentielle standard).	1	P.	-	81,65 €

Caractéristiques techniques, Conditionnement, Multiple de vente, Unité de facturation, visuels, Euroclasse, DEEE HT, PU HT en Euros et hors DEEE et Eco-mobilier; donnés à titre indicatif et susceptibles de modifications sans préavis.   
 is ne nous engageant qu'après confirmation expresse. Les prix unitaires indiqués sont ceux des réseaux COAXEL, REXEL et SCT, ils ne s'appliquent pas pour le réseau ESPACE ELEC.   
 Pour plus d'informations, consultez votre agence habituelle ou connectez-vous sur notre site internet rexel.fr - N.C-nous consulter.

✓ Produit stocké

Référence	Désignation	Multiple de vente	Unité fact.	DEEE HT	PU HT
<b>SBA BPZ:VXP47.10-1.6</b>	Vanne terminale Std PN16 3V DN10 kvs 1,6 VXP47.10-1.6 Vanne de régulation 3 voies (pression différentielle standard).	1	P.	-	81,65 €
<b>SBA BPZ:VXP47.15-2.5</b>	Vanne terminale Std PN16 3V DN15 kvs 2,5 VXP47.15-2.5 Vanne de régulation 3 voies (pression différentielle standard).	1	P.	-	97,42 €
<b>SBA BPZ:VXP47.20-4</b>	Vanne terminale Std PN16 3V DN20 kvs 4 VXP47.20-4 Vanne de régulation 3 voies (pression différentielle standard).	1	P.	-	114,71 €
<b>SBA SSS249-V106</b>	Vanne zone taraudée PN16 2V DN15 kvs2,15 VVI46.15/2 Vanne tout-ou-rien 2 voies.	1	P.	-	1797,00 €
<b>SBA SSS249-V107</b>	Vanne zone taraudée PN16 2V DN20 kvs3,5 VVI46.20/2 Vanne tout-ou-rien 2 voies.	1	P.	-	1797,00 €
<b>SBA SSS249-V108</b>	Vanne zone taraudée PN16 2V DN25 kvs 5 VVI46.25/2 Vanne tout-ou-rien 2 voies.	1	P.	-	1797,00 €



## VANNES FILETÉES COURSE 5,5MM

Référence	Désignation	Multiple de vente	Unité fact.	DEEE HT	PU HT
<b>SBA BPZ:VVG44.15-0.25</b>	Vanne siège 5,5mm PN16 2V DN15 kvs 0,25 VVG44.15-0.25 Vanne de régulation 2 voies fileté, course 5,5mm pression nominale 16 bars.	1	P.	-	250,14 €
<b>SBA BPZ:VVG44.15-0.4</b>	Vanne siège 5,5mm PN16 2V DN15 kvs 0,4 VVG44.15-0.4 Vanne de régulation 2 voies fileté, course 5,5mm pression nominale 16 bars.	1	P.	-	250,14 €
✓ <b>SBA BPZ:VVG44.15-0.63</b>	Vanne siège 5,5mm PN16 2V DN15 kvs 0,63 VVG44.15-0.63 Vanne de régulation 2 voies fileté, course 5,5mm pression nominale 16 bars.	1	P.	-	250,14 €
<b>SBA BPZ:VVG44.15-1</b>	Vanne siège 5,5mm PN16 2V DN15 kvs 1 VVG44.15-1 Vanne de régulation 2 voies fileté, course 5,5mm pression nominale 16 bars.	1	P.	-	250,14 €
<b>SBA BPZ:VVG44.15-1.6</b>	Vanne siège 5,5mm PN16 2V DN15 kvs 1,6 VVG44.15-1.6 Vanne de régulation 2 voies fileté, course 5,5mm pression nominale 16 bars.	1	P.	-	250,14 €
<b>SBA BPZ:VVG44.15-2.5</b>	Vanne siège 5,5mm PN16 2V DN15 kvs 2,5 VVG44.15-2.5 Vanne de régulation 2 voies fileté, course 5,5mm pression nominale 16 bars.	1	P.	-	250,14 €
<b>SBA BPZ:VVG44.15-4</b>	Vanne siège 5,5mm PN16 2V DN15 kvs 4 VVG44.15-4 Vanne de régulation 2 voies fileté, course 5,5mm pression nominale 16 bars.	1	P.	-	250,14 €
<b>SBA BPZ:VVG44.20-6.3</b>	Vanne siège 5,5mm PN16 2V DN20 kvs 6,3 VVG44.20-6.3 Vanne de régulation 2 voies fileté, course 5,5mm pression nominale 16 bars.	1	P.	-	253,80 €
<b>SBA BPZ:VVG44.25-10</b>	Vanne siège 5,5mm PN16 2V DN25 kvs 10 VVG44.25-10 Vanne de régulation 2 voies fileté, course 5,5mm pression nominale 16 bars.	1	P.	-	277,68 €
<b>SBA BPZ:VVG44.32-16</b>	Vanne siège 5,5mm PN16 2V DN32 kvs 16 VVG44.32-16 Vanne de régulation 2 voies fileté, course 5,5mm pression nominale 16 bars.	1	P.	-	367,85 €
<b>SBA BPZ:VVG44.40-25</b>	Vanne siège 5,5mm PN16 2V DN40 kvs 25 VVG44.40-25 Vanne de régulation 2 voies fileté, course 5,5mm pression nominale 16 bars.	1	P.	-	474,51 €
<b>SBA BPZ:VVG44.15-0.25</b>	Vanne siège 5,5mm PN16 3V DN15 kvs 0,25 VVG44.15-0.25 Vanne de régulation 3 voies fileté, course 5,5mm pression nominale 16 bars.	1	P.	-	147,72 €
✓ <b>SBA BPZ:VVG44.15-0.4</b>	Vanne siège 5,5mm PN16 3V DN15 kvs 0,4 VVG44.15-0.4 Vanne de régulation 3 voies fileté, course 5,5mm pression nominale 16 bars.	1	P.	-	147,72 €
<b>SBA BPZ:VVG44.15-0.63</b>	Vanne siège 5,5mm PN16 3V DN15 kvs 0,63 VVG44.15-0.63 Vanne de régulation 3 voies fileté, course 5,5mm pression nominale 16 bars.	1	P.	-	147,72 €
<b>SBA BPZ:VVG44.15-1</b>	Vanne siège 5,5mm PN16 3V DN15 kvs 1 VVG44.15-1 Vanne de régulation 3 voies fileté, course 5,5mm pression nominale 16 bars.	1	P.	-	147,72 €
<b>SBA BPZ:VVG44.15-1.6</b>	Vanne siège 5,5mm PN16 3V DN15 kvs 1,6 VVG44.15-1.6 Vanne de régulation 3 voies fileté, course 5,5mm pression nominale 16 bars.	1	P.	-	147,72 €
<b>SBA BPZ:VVG44.15-2.5</b>	Vanne siège 5,5mm PN16 3V DN15 kvs 2,5 VVG44.15-2.5 Vanne de régulation 3 voies fileté, course 5,5mm pression nominale 16 bars.	1	P.	-	147,72 €
✓ <b>SBA BPZ:VVG44.15-4</b>	Vanne siège 5,5mm PN16 3V DN15 kvs 4 VVG44.15-4 Vanne de régulation 3 voies fileté, course 5,5mm pression nominale 16 bars.	1	P.	-	147,72 €
✓ <b>SBA BPZ:VVG44.20-6.3</b>	Vanne siège 5,5mm PN16 3V DN20 kvs 6,3 VVG44.20-6.3 Vanne de régulation 3 voies fileté, course 5,5mm pression nominale 16 bars.	1	P.	-	156,66 €
✓ <b>SBA BPZ:VVG44.25-10</b>	Vanne siège 5,5mm PN16 3V DN25 kvs 10 VVG44.25-10 Vanne de régulation 3 voies fileté, course 5,5mm pression nominale 16 bars.	1	P.	-	172,16 €
✓ <b>SBA BPZ:VVG44.32-16</b>	Vanne siège 5,5mm PN16 3V DN32 kvs 16 VVG44.32-16 Vanne de régulation 3 voies fileté, course 5,5mm pression nominale 16 bars.	1	P.	-	226,92 €
✓ <b>SBA BPZ:VVG44.40-25</b>	Vanne siège 5,5mm PN16 3V DN40 kvs 25 VVG44.40-25 Vanne de régulation 3 voies fileté, course 5,5mm pression nominale 16 bars.	1	P.	-	283,72 €





Caractéristiques techniques, Conditionnement, Multiple de vente, Unité de facturation, visuels, Euroclasse, DEEE HT, PU HT en Euros et hors DEEE et Eco-mobilier: donnés à titre indicatif et susceptibles de modifications sans préavis. Il ne nous engageant qu'après confirmation expresse. Les prix unitaires indiqués sont ceux des réseaux COAXEL, REXEL et SCT, ils ne s'appliquent pas pour le réseau ESPACE ELEC.

✓ Produit stocké

## VANNES ET MOTEURS



### SERVOMOTEURS POUR VANNES À COURSE DE 5,5MM À 20 MM

SIEMENS

Référence	Désignation	Multiple de vente	Unité fact.	DEEE HT	PU HT	
✓ SBA S55150-A100	ServoM Linéa. 800N 20mm Progres. 24V 30s SAX61.03 Réglage manuel avec retour automatique sur régime de régulation. Contacteur pour fin de course auxiliaire et / ou potentiomètre. Afficheur LED.		1	P.	0,14 €	1 013,25 €
SBA S55150-A102	ServoM Linéaire 800N 20mm 3pts 24V 120s SAX81.00 Réglage manuel avec retour automatique sur régime de régulation. Contacteur pour fin de course auxiliaire et / ou potentiomètre.		1	P.	0,14 €	787,66 €
SBA S55150-A103	ServoM Linéaire 800N 20mm 3pts 24V 30s SAX81.03 Réglage manuel avec retour automatique sur régime de régulation. Contacteur pour fin de course auxiliaire et / ou potentiomètre.		1	P.	0,14 €	787,65 €
SBA S55150-A105	ServoM Linéaire 800N 20mm 3pts 230V 120s SAX31.00 Réglage manuel avec retour automatique sur régime de régulation. Contacteur pour fin de course auxiliaire et / ou potentiomètre.		1	P.	0,14 €	709,60 €
SBA S55150-A106	ServoM Linéaire 800N 20mm 3pts 230V 30s SAX31.03 Réglage manuel avec retour automatique sur régime de régulation. Contacteur pour fin de course auxiliaire et / ou potentiomètre.		1	P.	0,14 €	825,81 €
SBA S55150-A132	ServoM Linéaire 800N 15mm 3pts 230V 30s SAY31P03 Réglage manuel avec retour automatique sur régime de régulation. Contacteur pour fin de course auxiliaire et / ou potentiomètre. Afficheur LED.		1	P.	0,14 €	500,92 €
SBA S55150-A133	ServoM Linéa. 800N 15mm Progres. 24V 30s SAY61P03 Réglage manuel avec retour automatique sur régime de régulation. Contacteur pour fin de course auxiliaire et / ou potentiomètre. Afficheur LED		1	P.	0,14 €	604,53 €
SBA S55150-A134	ServoM Linéaire 800N 15mm 3pts 24V 30s SAY81P03 Réglage manuel avec retour automatique sur régime de régulation. Contacteur pour fin de course auxiliaire et / ou potentiomètre.		1	P.	0,14 €	500,92 €
✓ SBA S55158-A100	ServoM 400N 5,5mm Progres. 24V 30s SAS61.03 Réglage manuel avec retour automatique sur régime de régulation. Contacteur pour fin de course auxiliaire.		1	P.	0,03 €	479,98 €
✓ SBA S55158-A102	ServoM 400N 5,5mm Progres. 24V 30s RaZ SAS61.53 Fonction retour à zéro par ressort de rappel. Contacteur pour fin de course auxiliaire.		1	P.	0,05 €	894,38 €
SBA S55158-A103	ServoM 400N 5,5mm 3pts 24V 120s SAS81.00 Réglage manuel avec retour automatique sur régime de régulation. Contacteur pour fin de course auxiliaire.		1	P.	0,03 €	351,25 €
SBA S55158-A104	ServoM 400N 5,5mm 3pts 24V 30s SAS81.03 Réglage manuel avec retour automatique sur régime de régulation. Contacteur pour fin de course auxiliaire.		1	P.	0,03 €	423,99 €
✓ SBA S55158-A106	ServoM 400N 5,5mm 3pts 230V 120s SAS31.00 Réglage manuel avec retour automatique sur régime de régulation. Contacteur pour fin de course auxiliaire.		1	P.	0,03 €	351,25 €
SBA S55158-A107	ServoM 400N 5,5mm 3pts 230V 30s SAS31.03 Réglage manuel avec retour automatique sur régime de régulation. Contacteur pour fin de course auxiliaire.		1	P.	0,03 €	423,99 €
SBA S55158-A108	ServoM 400N 5,5mm 3pts 230V 120s RaZ SAS31.50 Réglage manuel avec retour automatique sur régime de régulation. Contacteur pour fin de course auxiliaire.		1	P.	0,05 €	626,17 €
SBA S55158-A109	ServoM 400N 5,5mm 3pts 230V 30s RaZ SAS31.53 Fonction retour à zéro par ressort de rappel. Contacteur pour fin de course auxiliaire.		1	P.	0,05 €	721,58 €

### VANNES À BRIDES COURSE 20MM

SIEMENS



Référence	Désignation	Multiple de vente	Unité fact.	DEEE HT	PU HT	
SBA S55202-V105	VANNE SIEGE BRIDES PN10 2V DN40 KVS 16 VVF32.40-16 Vanne à siège à brides, 2 voies, PN10, DN40		1	P.	-	509,35 €
SBA S55202-V106	Vanne siège brides PN10 2V DN40 kvs 25 VVF32.40-25 Vanne de régulation 2 voies à brides, course 20mm pression nominale 10 bars.		1	P.	-	509,35 €
SBA S55202-V107	VANNE SIEGE BRIDES PN10 2V DNS0 KVS 40 VVF32.50-40 Vanne à siège à brides, 2 voies, PN10, DNS0		1	P.	-	643,82 €
SBA S55202-V108	VANNE SIEGE BRIDES PN10 2V DN65 KVS 63 VVF32.65-63 Vanne à siège à brides, 2 voies, PN10, DN65		1	P.	-	946,49 €
SBA S55202-V109	VANNE SIEGE BRIDES PN10 2V DN80 KVS 100 VVF32.80-100 Vanne à siège à brides, 2 voies, PN10, DN80		1	P.	-	1 219,11 €
SBA S55202-V118	VANNE SIEGE BRIDES PN10 3V DN40 KVS 16 VXF32.40-16 Vanne à siège à brides, 3 voies, PN10, DN40		1	P.	-	556,76 €
SBA S55202-V119	Vanne siège brides PN10 3V DN40 kvs 25 VXF32.40-25 Vanne de régulation 3 voies à brides, course 20mm pression nominale 10 bars.		1	P.	-	556,76 €
SBA S55202-V120	VANNE SIEGE BRIDES PN10 3V DNS0 KVS 40 VXF32.50-40 Vanne à siège à brides, 3 voies, PN10, DNS0		1	P.	-	703,79 €
SBA S55202-V121	VANNE SIEGE BRIDES PN10 3V DN65 KVS 63 VXF32.65-63 Vanne à siège à brides, 3 voies, PN10, DN65		1	P.	-	946,49 €
✓ SBA S55202-V122	VANNE SIEGE BRIDES PN10 3V DN80 KVS 100 VXF32.80-100 Vanne à siège à brides, 3 voies, PN10, DN80		1	P.	-	1 276,13 €

Caractéristiques techniques, Conditionnement, Multiple de vente, Unité de facturation, visuels, Euroclasse, DEEE HT, PU HT en Euros et hors DEEE et Eco-mobilier; donnés à titre indicatif et susceptibles de modifications sans préavis.   
 ils ne nous engageant qu'après confirmation expresse. Les prix unitaires indiqués sont ceux des réseaux COAXEL, REXEL et SCT, ils ne s'appliquent pas pour le réseau ESPACE ELEC.   
 Pour plus d'informations, consultez votre agence habituelle ou connectez-vous sur notre site internet rexel.fr - N.C-nous consulter.

✓ Produit stocké

# VANNES DE RÉGULATION FILETÉES À BOISSEAU SPHÉRIQUE

SIEMENS

Référence	Désignation		Multiple de vente	Unité fact.	DEEE HT	PU HT
<b>SBA 555230-V100</b>	Vanne boiss. sphér. PN40 2V DN15 kvs 1 VAG61.15-1 Vanne de régulation 2 voies filetéees, pression nominale 40 bars.		1	P.	-	136,54 €
<b>SBA 555230-V101</b>	Vanne boiss. sphér. PN40 2V DN15 kvs 1.6 VAG61.15-1.6 Vanne de régulation 2 voies filetéees, pression nominale 40 bars.		1	P.	-	136,54 €
<b>SBA 555230-V102</b>	Vanne boiss. sphér. PN40 2V DN15 kvs 2.5 VAG61.15-2.5 Vanne de régulation 2 voies filetéees, pression nominale 40 bars.		1	P.	-	136,54 €
<b>SBA 555230-V103</b>	Vanne boiss. sphér. PN40 2V DN15 kvs 4 VAG61.15-4 Vanne de régulation 2 voies filetéees, pression nominale 40 bars.		1	P.	-	136,54 €
<b>SBA 555230-V104</b>	Vanne boiss. sphér. PN40 2V DN15 kvs 6.3 VAG61.15-6.3 Vanne de régulation 2 voies filetéees, pression nominale 40 bars.		1	P.	-	136,54 €
<b>SBA 555230-V105</b>	Vanne boiss. sphér. PN40 2V DN20 kvs 4 VAG61.20-4 Vanne de régulation 2 voies filetéees, pression nominale 40 bars.		1	P.	-	155,57 €
<b>SBA 555230-V106</b>	Vanne boiss. sphér. PN40 2V DN20 kvs 6.3 VAG61.20-6.3 Vanne de régulation 2 voies filetéees, pression nominale 40 bars.		1	P.	-	155,57 €
<b>SBA 555230-V107</b>	Vanne boiss. sphér. PN40 2V DN20 kvs 10 VAG61.20-10 Vanne de régulation 2 voies filetéees, pression nominale 40 bars.		1	P.	-	155,57 €
<b>SBA 555230-V108</b>	Vanne boiss. sphér. PN40 2V DN25 kvs 6.3 VAG61.25-6.3 Vanne de régulation 2 voies filetéees, pression nominale 40 bars.		1	P.	-	202,92 €
<b>SBA 555230-V109</b>	Vanne boiss. sphér. PN40 2V DN25 kvs 10 VAG61.25-10 Vanne de régulation 2 voies filetéees, pression nominale 40 bars.		1	P.	-	202,92 €
<b>SBA 555230-V110</b>	Vanne boiss. sphér. PN40 2V DN25 kvs 16 VAG61.25-16 Vanne de régulation 2 voies filetéees, pression nominale 40 bars.		1	P.	-	202,92 €
<b>SBA 555230-V111</b>	Vanne boiss. sphér. PN40 2V DN32 kvs 10 VAG61.32-10 Vanne de régulation 2 voies filetéees, pression nominale 40 bars.		1	P.	-	282,39 €
<b>SBA 555230-V112</b>	Vanne boiss. sphér. PN40 2V DN32 kvs 16 VAG61.32-16 Vanne de régulation 2 voies filetéees, pression nominale 40 bars.		1	P.	-	282,39 €
<b>SBA 555230-V113</b>	Vanne boiss. sphér. PN40 2V DN32 kvs 25 VAG61.32-25 Vanne de régulation 2 voies filetéees, pression nominale 40 bars.		1	P.	-	282,39 €
<b>SBA 555230-V114</b>	Vanne boiss. sphér. PN40 2V DN40 kvs 16 VAG61.40-16 Vanne de régulation 2 voies filetéees, pression nominale 40 bars.		1	P.	-	337,17 €
<b>SBA 555230-V115</b>	Vanne boiss. sphér. PN40 2V DN40 kvs 25 VAG61.40-25 Vanne de régulation 2 voies filetéees, pression nominale 40 bars.		1	P.	-	337,17 €
<b>SBA 555230-V116</b>	Vanne boiss. sphér. PN40 2V DN40 kvs 40 VAG61.40-40 Vanne de régulation 2 voies filetéees, pression nominale 40 bars.		1	P.	-	337,17 €
<b>SBA 555230-V117</b>	Vanne boiss. sphér. PN40 2V DN50 kvs 25 VAG61.50-25 Vanne de régulation 2 voies filetéees, pression nominale 40 bars.		1	P.	-	459,41 €
<b>SBA 555230-V118</b>	Vanne boiss. sphér. PN40 2V DN50 kvs 40 VAG61.50-40 Vanne de régulation 2 voies filetéees, pression nominale 40 bars.		1	P.	-	459,41 €
<b>SBA 555230-V119</b>	Vanne boiss. sphér. PN40 2V DN50 kvs 63 VAG61.50-63 Vanne de régulation 2 voies filetéees, pression nominale 40 bars.		1	P.	-	459,41 €
<b>SBA 555230-V120</b>	Vanne boiss. sphér. PN40 3V DN15 kvs 1.6 VBG61.15-1.6 Vanne de régulation 3 voies filetéees, pression nominale 40 bars.		1	P.	-	227,14 €
<b>SBA 555230-V121</b>	Vanne boiss. sphér. PN40 3V DN15 kvs 1.6 VBG61.15-2.5 Vanne de régulation 3 voies filetéees, pression nominale 40 bars.		1	P.	-	227,14 €
<b>SBA 555230-V122</b>	Vanne boiss. sphér. PN40 3V DN15 kvs 1.6 VBG61.15-4 Vanne de régulation 3 voies filetéees, pression nominale 40 bars.		1	P.	-	227,14 €
<b>SBA 555230-V123</b>	Vanne boiss. sphér. PN40 3V DN15 kvs 1.6 VBG61.15-6.3 Vanne de régulation 3 voies filetéees, pression nominale 40 bars.		1	P.	-	227,14 €
<b>SBA 555230-V124</b>	Vanne boiss. sphér. PN40 3V DN20 kvs 1.6 VBG61.20-4 Vanne de régulation 3 voies filetéees, pression nominale 40 bars.		1	P.	-	260,09 €
<b>SBA 555230-V125</b>	Vanne boiss. sphér. PN40 3V DN20 kvs 1.6 VBG61.20-6.3 Vanne de régulation 3 voies filetéees, pression nominale 40 bars.		1	P.	-	260,09 €
<b>SBA 555230-V126</b>	Vanne boiss. sphér. PN40 3V DN25 kvs 1.6 VBG61.25-10 Vanne de régulation 3 voies filetéees, pression nominale 40 bars.		1	P.	-	324,24 €
<b>SBA 555230-V127</b>	Vanne boiss. sphér. PN40 3V DN32 kvs 1.6 VBG61.32-16 Vanne de régulation 3 voies filetéees, pression nominale 40 bars.		1	P.	-	602,93 €
<b>SBA 555230-V128</b>	Vanne boiss. sphér. PN40 3V DN40 kvs 1.6 VBG61.40-25 Vanne de régulation 3 voies filetéees, pression nominale 40 bars.		1	P.	-	689,73 €
<b>SBA 555230-V129</b>	Vanne boiss. sphér. PN40 3V DN50 kvs 1.6 VBG61.50-40 Vanne de régulation 3 voies filetéees, pression nominale 40 bars.		1	P.	-	872,43 €

Caractéristiques techniques, Conditionnement, Multiple de vente, Unité de facturation, visuels, Euroclasse, DEEE HT, PU HT en Euros et hors DEEE et Eco-mobilier; donnés à titre indicatif et susceptibles de modifications sans préavis.   
 ils ne nous engagent qu'après confirmation expresse. Les prix unitaires indiqués sont ceux des réseaux COAXEL, REXEL et SCT, ils ne s'appliquent pas pour le réseau ESPACE ELEC.   
 Pour plus d'informations, consultez votre agence habituelle ou connectez-vous sur notre site internet rexel.fr - N.C-nous consulter.

✔ Produit stocké

COMPOSANTS DE MISE EN ŒUVRE

CHAUFFAGE BOIS

VANNES ET MOTEURS

TRAITEMENT DE L'EAU

OUTILLAGE, FIXATIONS, CONSOMMABLES PLOMBERIE

PRODUCTION D'ÉNERGIE PHOTOVOLTAÏQUE

## VANNES ET MOTEURS

## VANNES COMBINÉES PICV

SIEMENS

Référence	Désignation	Multiple de vente	Unité fact.	DEEE HT	PU HT
<b>SBA SSS264-V101</b>	Petite vanne combinée PN25 DN10 VPP46.10L0.2 Vanne PICV (équilibre + régulation) à raccords taraudés, pression nominale 25 bars.	1	P.	-	91,93 €
<b>SBA SSS264-V102</b>	Petite vanne combinée PN25 DN15 VPP46.15L0.2 Vanne PICV (équilibre + régulation) à raccords taraudés, pression nominale 25 bars.	1	P.	-	106,54 €
<b>SBA SSS264-V103</b>	Petite vanne combinée PN25 DN15 VPP46.15L0.6 Vanne PICV (équilibre + régulation) à raccords taraudés, pression nominale 25 bars.	1	P.	-	106,54 €
<b>SBA SSS264-V104</b>	Petite vanne combinée PN25 DN20 VPP46.20F1.4 Vanne PICV (équilibre + régulation) à raccords taraudés, pression nominale 25 bars.	1	P.	-	118,88 €
<b>SBA SSS264-V105</b>	Petite vanne combi. équi.+mes. PN25 DN10 VPP46.10L0.2Q Vanne PICV (équilibre + régulation) à raccords taraudés, pression nominale 25 bars, avec prises de mesures.	1	P.	-	106,54 €
<b>SBA SSS264-V106</b>	Petite vanne combi. équi.+mes. PN25 DN15 VPP46.15L0.2Q Vanne PICV (équilibre + régulation) à raccords taraudés, pression nominale 25 bars, avec prises de mesures.	1	P.	-	116,05 €
<b>SBA SSS264-V107</b>	Petite vanne combi. équi.+mes. PN25 DN15 VPP46.15L0.6Q Vanne PICV (équilibre + régulation) à raccords taraudés, pression nominale 25 bars, avec prises de mesures.	1	P.	-	116,05 €
<b>SBA SSS264-V108</b>	Petite vanne combi. équi.+mes. PN25 DN20 VPP46.20F1.4Q Vanne PICV (équilibre + régulation) à raccords taraudés, pression nominale 25 bars, avec prises de mesures.	1	P.	-	125,41 €
<b>SBA SSS264-V109</b>	Petite vanne combinée PN25 DN15 VPI46.15L0.2 Vanne PICV (équilibre + régulation) à raccords filetés, pression nominale 25 bars.	1	P.	-	111,37 €
<b>SBA SSS264-V110</b>	Petite vanne combinée PN25 DN15 VPI46.15L0.6 Vanne PICV (équilibre + régulation) à raccords filetés, pression nominale 25 bars.	1	P.	-	111,37 €
<b>SBA SSS264-V111</b>	Petite vanne combinée PN25 DN20 VPI46.20F1.4 Vanne PICV (équilibre + régulation) à raccords filetés, pression nominale 25 bars.	1	P.	-	130,23 €
<b>SBA SSS264-V112</b>	Petite vanne combi. équi.+mes. PN25 DN15 VPI46.15L0.2Q Vanne PICV (équilibre + régulation) à raccords filetés, pression nominale 25 bars, avec prises de mesures.	1	P.	-	120,73 €
<b>SBA SSS264-V113</b>	Petite vanne combi. équi.+mes. PN25 DN15 VPI46.15L0.6Q Vanne PICV (équilibre + régulation) à raccords filetés, pression nominale 25 bars, avec prises de mesures.	1	P.	-	120,73 €
<b>SBA SSS264-V114</b>	Petite vanne combi. équi.+mes. PN25 DN20 VPI46.20F1.4Q Vanne PICV (équilibre + régulation) à raccords filetés, pression nominale 25 bars, avec prises de mesures.	1	P.	-	140,59 €
<b>SBA SSS264-V121</b>	Petite vanne combinée PN25 DN25 VPP46.25F1.8 Vanne PICV (équilibre + régulation) à raccords taraudés, pression nominale 25 bars.	1	P.	-	139,03 €
<b>SBA SSS264-V122</b>	Petite vanne combinée PN25 DN32 VPP46.32F4 Vanne PICV (équilibre + régulation) à raccords taraudés, pression nominale 25 bars.	1	P.	-	224,15 €
<b>SBA SSS264-V123</b>	Petite vanne combi. équi.+mes. PN25 DN25 VPP46.25F1.8Q Vanne PICV (équilibre + régulation) à raccords taraudés, pression nominale 25 bars, avec prises de mesures.	1	P.	-	148,96 €
<b>SBA SSS264-V124</b>	Petite vanne combi. équi.+mes. PN25 DN32 VPP46.32F4Q Vanne PICV (équilibre + régulation) à raccords taraudés, pression nominale 25 bars, avec prises de mesures.	1	P.	-	234,08 €
<b>SBA SSS264-V125</b>	Petite vanne combinée PN25 DN25 VPI46.25F1.8 Vanne PICV (équilibre + régulation) à raccords filetés, pression nominale 25 bars.	1	P.	-	160,31 €
<b>SBA SSS264-V126</b>	Petite vanne combinée PN25 DN32 VPI46.32F4 Vanne PICV (équilibre + régulation) à raccords filetés, pression nominale 25 bars.	1	P.	-	245,43 €
<b>SBA SSS264-V127</b>	Petite vanne combi. équi.+mes. PN25 DN25 VPI46.25F1.8Q Vanne PICV (équilibre + régulation) à raccords filetés, pression nominale 25 bars, avec prises de mesures.	1	P.	-	170,24 €
<b>SBA SSS264-V128</b>	Petite vanne combi. équi.+mes. PN25 DN32 VPI46.32F4Q Vanne PICV (équilibre + régulation) à raccords filetés, pression nominale 25 bars, avec prises de mesures.	1	P.	-	255,36 €
<b>SBA SSS264-V129</b>	Petite vanne combi. équi.+mes. PN25 DN40 VPI46.40F9.5Q Vanne PICV (équilibre + régulation) à raccords filetés, pression nominale 25 bars, avec prises de mesures.	1	P.	-	751,90 €
<b>SBA SSS264-V130</b>	Petite vanne combi. équi.+mes. PN25 DN50 VPI46.50F12Q Vanne PICV (équilibre + régulation) à raccords filetés, pression nominale 25 bars, avec prises de mesures.	1	P.	-	780,27 €



Caractéristiques techniques, Conditionnement, Multiple de vente, Unité de facturation, visuels, Euroclasse, DEEE HT, PU HT en Euros et hors DEEE et Eco-mobilier; donnés à titre indicatif et susceptibles de modifications sans préavis.   
 ils ne nous engageant qu'après confirmation expresse. Les prix unitaires indiqués sont ceux des réseaux COAXEL, REXEL et SCT, ils ne s'appliquent pas pour le réseau ESPACE ELEC.   
 Pour plus d'informations, consultez votre agence habituelle ou connectez-vous sur notre site internet rexel.fr - N.C-nous consulter.

✔ Produit stocké



Conditions d'achats personnalisées



Devis en ligne



Visibilité des stocks et délais



Commande avant 18h = livraison le lendemain



Click & Collect



Suivi des commandes et factures

## TRAITEMENT DE L'EAU

### ADOUCCISSEURS



L'adoucisseur confort pour réduire la dureté de votre eau et lutter contre le calcaire. Installé sur l'arrivée d'eau générale, il vous offre au quotidien le confort et les bienfaits d'une eau adoucie : protection des installations, peau douce, linge souple, vaisselle étincelante, économies d'énergie, économies de produits d'entretien.

Référence	Désignation	Multiple de vente	Unité fact.	DEEE HT	PU HT
✓ <b>BWT C0025202A</b>	Adoucisseur résidentiel essentiel Cillit Access (sans Kit de raccordement).	1	P.	-	1328,00 €
✓ <b>BWT PERLAC0017</b>	Adoucisseur compact haute technologie AQA PERLA COMPACT avec application mobile de suivi des consommations d'eau et de sel.	1	P.	-	2318,00 €
<b>BWT C0025218</b>	Adoucisseur résidentiel Cillit AQUium 100 COMPACT, dédié à l'habitat individuel et aux applications collectives (habitat, restauration, remplissage de circuits fermés).	1		-	N.C
<b>BWT C8010936</b>	Kit de raccordement Adoucisseur DT : 3 Accessoires de raccordement pour faciliter l'installation de votre adoucisseur.	1		-	N.C



#### DOUCISSEUR VOLUMETRIQUE ELECTRONIQUE MONOBLOC SOFTEO +

- Pré-réglé en usine, modèle de 8l à 26l de résine
- Tête noryl
- Bypass intégré
- Kit de filtration 20 µ inclus
- Régénération 4 phases
- Affichage du débit instantané
- Affichage du volume restant à adoucir

Référence	Désignation	Multiple de vente	Unité fact.	DEEE HT	PU HT
✓ <b>WTI Q341001001</b>	Adoucisseur 8 L "Softeo +" (filtration intégrée)	1	P.	4,17 €	903,58 €
✓ <b>WTI Q341002001</b>	Adoucisseur 18 L "Softeo +" (filtration intégrée)	1	P.	4,17 €	949,87 €
✓ <b>WTI Q341003001</b>	Adoucisseur 26 L "Softeo +" (filtration intégrée)	1	P.	4,17 €	1052,51 €

Caractéristiques techniques, Conditionnement, Multiple de vente, Unité de facturation, visuels, Euroclasse, DEEE HT, PU HT en Euros et hors DEEE et Eco-mobilier; donnés à titre indicatif et susceptibles de modifications sans préavis. ils ne nous engageant qu'après confirmation expresse. Les prix unitaires indiqués sont ceux des réseaux COAXEL, REXEL et SCT, ils ne s'appliquent pas pour le réseau ESPACE ELEC.

✓ Produit stocké

## TRAITEMENT DE L'EAU

### MUTIFONCTIONS - KOMEO

KOMEO



Centrale multifonctions connectée : protection des installations & qualité de l'eau.  
 Débit instantané : 2 m<sup>3</sup>/h maxi.  
 Tension d'alimentation 230V, 50Hz + terre.  
 2 puissances de traitement pour la fonction antitartre.  
 Norme d'Étanchéité : IP 31.  
 Fusible : T1A (5x20).  
 3 niveaux de traitement : Désinfection Uvc / Filtration / Solutions à base de charbon actif.  
 Pression max : 4 bars.  
 Température de l'eau : 5°C à 30°C.  
 Dureté maxi : 60°f ou 30°dH.  
 Entrée/Sortie : 3/4" Femelle.  
 Dimensions cm (H x L x P) : 59 x 59 x 16.  
 Poids : 20 kg.  
 Cartouche filtrante 1 : traitement chlore et manganèse.  
 Cartouche filtrante 2 : traitement métaux lourds et micropolluants.  
 Lampe Uvc.

COMAP

Référence	Désignation	Multiple de vente	Unité fact.	DEEE HT	PU HT
✓ WTI Q412005001	Centrale Multi Fonctions KOMEO	1	P.	4,17 €	1 588,30 €
✓ WTI QS11015001	Cartouche KOMEO CA + KDF 15" (10µ)	1	P.	-	49,56 €
✓ WTI QS11016001	Cartouche KOMEO CA + BIRM 15" (10µ)	1	P.	-	45,05 €
✓ WTI QS12013001	Lampe Uvc KOMEO 25w	1	P.	0,20 €	60,97 €

### FILTRATION



BWT

Référence	Désignation	Multiple de vente	Unité fact.	DEEE HT	PU HT
BWT P0010090	Station de protection complète BWT E1 DN25, retient les impuretés présentes dans l'eau (particules en suspension, boues, sable).			-	N.C.
BWT P0010089	Kit hygiène complet (bol scellé, tamis 90 µm) pour filtre E1.	1		-	N.C.
BWT P0003333	Lot de 2 tamis 90 µm pour filtre E1.	1		-	N.C.

jetly

Référence	Désignation	Multiple de vente	Unité fact.	DEEE HT	PU HT
✓ JTY 491140	F. SEN. SINGLE(+) 3P-AFO-BX-TS	1	P.	-	44,80 €
✓ JTY 493822	CARTOUCHE RL10-BX-50µ	1	P.	-	19,60 €
✓ JTY 494325	SUPPORT MURAL P/SINGLE	1	P.	-	10,00 €

Caractéristiques techniques, Conditionnement, Multiple de vente, Unité de facturation, visuels, Euroclasse, DEEE HT, PU HT en Euros et hors DEEE et Eco-mobilier; donnés à titre indicatif et susceptibles de modifications sans préavis. is ne nous engageant qu'après confirmation expresse. Les prix unitaires indiqués sont ceux des réseaux COAXEL, REXEL et SCT, ils ne s'appliquent pas pour le réseau ESPACE ELEC.



Pour plus d'informations, consultez votre agence habituelle ou connectez-vous sur notre site internet rexel.fr - N.C.=nous consulter.

✓ Produit stocké



## AFFINAGE EAUX DE BOISSON



Référence	Désignation		Multiple de vente	Unité fact.	DEEE HT	PU HT
<b>BWT P0003667</b>	Filtere eau de boisson sous évier AQA Pura pour la suppression du goût et odeurs de l'eau.		1	P.	-	147,30 €
<b>BWT P0003668</b>	Cartouche de recharge pour filtre eau de boisson AQA Pura.		1	P.	-	68,30 €

## ANTITARTRE



Référence	Désignation		Multiple de vente	Unité fact.	DEEE HT	PU HT
✓ <b>BWT C0502018</b>	Antitartre physique écologique haute technologie dédié à l'habitat individuel Cillit PIONEER.		1	P.	-	792,00 €
<b>BWT P0015730</b>	Cartouche de recharge pour appareil antitartre.		1	P.	-	62,80 €



Ces antitartres sont préconisés uniquement pour des applications résidentielles. Ils peuvent être installés sur l'arrivée d'eau générale, il est cependant recommandé de ne les utiliser que pour la protection des équipements du réseau.

Référence	Désignation		Multiple de vente	Unité fact.	DEEE HT	PU HT
✓ <b>WTI Q311002001</b>	Antitartre Electronique S106		1	P.	0,21 €	534,55 €

## TRAITEMENT CIRCUIT



Dans ce contexte, la qualité de l'eau joue un rôle important dans le fonctionnement des installations. Même s'ils ne se voient pas, le tartre, les boues et la corrosion font des dégâts dans un circuit fermé.

SoluTECH est une gamme complète de produits de traitement des réseaux de chauffage, pour maintenir et rétablir les performances et protéger le réseau.

Référence	Désignation		Multiple de vente	Unité fact.	DEEE HT	PU HT
✓ <b>BWT C0007473A</b>	SoluTECH Protection Bid.500ml		1	P.	-	45,90 €
✓ <b>BWT C0007470A</b>	SoluTECH Planchers Chauffants Bid.500ml		1	P.	-	49,00 €
✓ <b>BWT C0007472A</b>	SoluTECH Désentouage Bid.500ml		1	P.	-	41,80 €
✓ <b>BWT C0007471A</b>	SoluTECH Anti-fuite Bid.500ml		1	P.	-	48,00 €

Caractéristiques techniques, Conditionnement, Multiple de vente, Unité de facturation, visuels, Euroclasse, DEEE HT, PU HT en Euros et hors DEEE et Eco-mobilier; donnés à titre indicatif et susceptibles de modifications sans préavis, ils ne nous engagent qu'après confirmation expresse. Les prix unitaires indiqués sont ceux des réseaux COAXEL, REXEL et SCT, ils ne s'appliquent pas pour le réseau ESPACE ELEC.

Pour plus d'informations, consultez votre agence habituelle ou connectez-vous sur notre site internet rexel.fr - N.C-nous consulter.

✓ Produit stocké

COMPOSANTS DE MISE EN ŒUVRE

CHAUFFAGE BOIS

VANNES ET MOTEURS

TRAITEMENT DE L'EAU





OUTILLAGE, FIXATIONS, CONSOMMABLES PLOMBERIE

PRODUCTION D'ÉNERGIE PHOTOVOLTAÏQUE

## TRAITEMENT DE L'EAU

### TRAITEMENT CIRCUIT

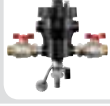

Référence	Désignation		Multiple de vente	Unité fact.	DEEE HT	PU HT
✓ BWT C0007410	SoluTECH Analyses		1	P.	-	72,00 €
✓ BWT C0011724	SoluTECH Compatibilité3		1	P.	-	110,00 €
✓ BWT C0502030	SoluTECH Echangeur ECS		1	P.	-	139,00 €
BWT P0003500	SoluTECH Extraction Mini, filtration chauffage pour chaudières murales		1	P.	-	170,00 €
✓ BWT C0020931A	PACK Extraction Mini, filtration chauffage pour chaudières murales avec bidons SoluTECH PLANCHERS CHAUFFANTS (500mL) et SoluTECH DESEMBOUAGE (500mL).		1	P.	-	180,00 €

### POMPES





#### POMPES ET SURPRESSEURS AUTO-AMORCANTS HiMulti3 - ACCESSOIRES

Référence	Désignation		Multiple de vente	Unité fact.	DEEE HT	PU HT
✓ WLO 4027874	STARKIT G1 Kit d'aspiration		1	P.	-	76,42 €
WLO 2543609	HiMulti3H50-24P		1	P.	-	1 208,34 €
WLO 2543599	HiMulti3C1-24P		1	P.	-	1 061,23 €
WLO 4190896	HiControl 1		1	P.	-	318,14 €

### ACCESSOIRES

#### ACCESSOIRES



Référence	Désignation		Multiple de vente	Unité fact.	DEEE HT	PU HT
✓ JTY 411205	BIP-STOP NEOP. SMT.		1	P.	-	36,98 €
JTY 411725	CONTACT HYPALON M.ECOLO SM.		1	P.	-	241,14 €

Caractéristiques techniques, Conditionnement, Multiple de vente, Unité de facturation, visuels, Euroclasse, DEEE HT, PU HT en Euros et hors DEEE et Eco-mobilier; donnés à titre indicatif et susceptibles de modifications sans préavis. is ne nous engageant qu'après confirmation expresse. Les prix unitaires indiqués sont ceux des réseaux COAXEL, REXEL et SCT, ils ne s'appliquent pas pour le réseau ESPACE ELEC.

Pour plus d'informations, consultez votre agence habituelle ou connectez-vous sur notre site internet rexel.fr - N.C.=nous consulter.

✓ Produit stocké

## ACCESSOIRES



Référence	Désignation		Multiple de vente	Unité fact.	DEEE HT	PU HT
✓ <b>JTY 412506</b>	CONTACT. MANO. XMP6/PM BI-TRI		1	P.	-	52,28 €
<b>JTY 433500</b>	RELAIS HDS-6.5A.		1	P.	-	119,85 €
<b>JTY 455257</b>	Kit d'aspiration PRO 7m/25 mm		1		-	51,98 €
<b>JTY 309100</b>	Réservoir capacité 100 litres Vertical		1		-	324,45 €

## POMPES



Référence	Désignation		Multiple de vente	Unité fact.	DEEE HT	PU HT
<b>JTY 016100</b>	JET 102		1		-	185,32 €
<b>JTY 131003</b>	VERTY NOVA 200		1		-	183,06 €
<b>JTY 131020</b>	NOVA 300 AUT				-	185,32 €
<b>JTY 151519</b>	DCS4C-13 MONO		1		-	739,02 €
<b>JTY 152601</b>	DIVERTRON 1200		1		-	553,70 €
<b>JTY 201025</b>	AQUAJET RED 102/60 MONO		1		-	583,08 €



### ÉVACUATION EAUX CLAIRES, USÉES ET EAUX CHARGÉES POMPES DE RELEVAGE - POMPES VIDE-CAVE - RELEVAGE CONDENSATS

Référence	Désignation		Multiple de vente	Unité fact.	DEEE HT	PU HT
<b>WLO 2065868</b>	RELEVAGE EAUX CHARGÉES STS40/8A 1-230-50-2-10M KA.		1	P.	-	1 078,90 €
✓ <b>WLO 4048412</b>	POMPE VIDE CAVE TM32/7		1	P.	-	363,09 €
✓ <b>WLO 4048413</b>	POMPE VIDE CAVE TMW32/8		1	P.	-	401,13 €
<b>WLO 6045167</b>	POMPE VIDE CAVE INOX TSW32/8A 10M KA		1	P.	-	606,88 €
<b>WLO 2548552</b>	Relevage de condensats Plavis 013-C-2G		1	P.	-	185,00 €

Caractéristiques techniques, Conditionnement, Multiple de vente, Unité de facturation, visuels, Euroclasse, DEEE HT, PU HT en Euros et hors DEEE et Eco-mobilier; donnés à titre indicatif et susceptibles de modifications sans préavis, ils ne nous engagent qu'après confirmation expresse. Les prix unitaires indiqués sont ceux des réseaux COAXEL, REXEL et SCT, ils ne s'appliquent pas pour le réseau ESPACE ELEC. Pour plus d'informations, consultez votre agence habituelle ou connectez-vous sur notre site internet rexel.fr - N.C-nous consulter.

✓ Produit stocké

COMPOSANTS DE MISE EN ŒUVRE

CHAUFFAGE BOIS

VANNES ET MOTEURS

TRAITEMENT DE L'EAU

OUTILLAGE, FIXATIONS, CONSOMMABLES PLOMBERIE

PRODUCTION D'ÉNERGIE PHOTOVOLTAÏQUE

## OUTILLAGE, FIXATIONS, CONSOMMABLES PLOMBERIE

## CONSOMMABLES PLOMBERIE

Référence	Désignation	Multiple de vente	Unité fact.	DEEE HT	PU HT
✓ GF2 1234122	Filasse de lin poupée de 200 grs	1	P.	-	6,49 €
✓ GF2 1234143	HYDRA mastic réfractaire	1	P.	-	10,84 €
✓ GF2 1249326	S-200 MASTIC SILICONE Sanitaire Blanc pour matières en acrylique et synthétique cartouche 300 ml	1	P.	-	12,27 €
✓ GF2 1249351	S-200 MASTIC SILICONE Sanitaire Translucide pour matières en acrylique et synthétique cartouche 300 ml	1	P.	-	12,27 €
✓ GF2 6120029	CLEANER DECAPANT (pour PVC rigide, PVC-C en ABS)	1	P.	-	16,92 €
✓ GF2 6150702	ENLEV'JOINT / Silicone remover	1	P.	-	13,55 €
✓ GF2 6300009	Filasse de lin dévidoir 80 grs	1	P.	-	12,19 €
✓ GF2 6300163	ROULEAU D'ATELIER, abrasif WATERPROOF	1	P.	-	49,40 €
✓ GF2 6300165	STEX LIQUIDE PRODUIT DE DEBOUCHAGE	1	P.	-	11,79 €
GF2 6300213	KOLMAT PLASTIC Etanchéité des raccords filetés plastiques	1	P.	-	33,38 €
✓ GF2 6300531	KOLMAT FIBRE SEAL	1	P.	-	8,17 €
✓ GF2 6302437	T-88 Colle PVC liquide spéciale eau potable 100 ml	1	P.	-	8,93 €
✓ GF2 6303764	POLY-MAX HIGH TACK EXPRESS	1	P.	-	19,29 €
✓ GF2 6305316	BLUE GEL Lubrifiant en gel pour les emboîtements à joint	1	P.	-	7,58 €
✓ GF2 6306045	GRIFFON BOND COLLE SECONDE LIQUIDE AVEC ACTIVATEUR	1	P.	-	37,53 €
✓ GF2 6307282	WIPES Lingettes nettoyantes pour les mains et les outils	1	P.	-	20,74 €
✓ GF2 6307417	CHIFFON ABSORBANT	1	P.	-	29,66 €
✓ GF2 6307549	PE-CLEANER lingettes nettoyant pour PE	1	P.	-	30,52 €
✓ GF2 6307750	POLY-MAX FIX & SEAL EXPRESS Mastic-Colle	1	P.	-	17,93 €
✓ GF2 6307762	SCIE A FIL pour tuyaux en matières synthétiques (PVC)	1	P.	-	22,86 €
✓ GF2 6308866	HBS-200 Caoutchouc liquide	1	P.	-	41,39 €
✓ GF2 6308867	HBS-200 Caoutchouc liquide	1	P.	-	168,56 €
✓ GF2 6308952	Géotextile pour HBS-200	1	P.	-	20,09 €
✓ GF2 6309088	GRAISSE SILICONE	1	P.	-	27,76 €
✓ GF2 6309213	DETACHANT COLLE	1	P.	-	13,32 €
✓ GF2 6309645	ANTI-MOISSISSURES	1	P.	-	17,07 €
GF2 6311668	JITRA 70 / SIPLEX 41 Bande pétrolatum anti-corrosion	1	P.	-	24,54 €
✓ GF2 6311667	JITRA 70 / SIPLEX 41 Bande pétrolatum anti-corrosion	1	P.	-	12,26 €

## ÉTANCHÉITÉ

Référence	Désignation	Multiple de vente	Unité fact.	DEEE HT	PU HT
✓ BIZ 400100	Détecteur de fuites de gaz	1	P.	-	N.C







Caractéristiques techniques, Conditionnement, Multiple de vente, Unité de facturation, visuels, Euroclasse, DEEE HT, PU HT en Euros et hors DEEE et Eco-mobilier; donnés à titre indicatif et susceptibles de modifications sans préavis. is ne nous engageant qu'après confirmation expresse. Les prix unitaires indiqués sont ceux des réseaux COAXEL, REXEL et SCT, ils ne s'appliquent pas pour le réseau ESPACE ELEC.

Pour plus d'informations, consultez votre agence habituelle ou connectez-vous sur notre site internet rexel.fr • N.C.=nous consulter.

✓ Produit stocké

# COLLIERS



Référence	Désignation	Type de collier	Diamètre tube (mm)	Traitement de surface		Multiple de vente	Unité fact.	DEEE HT	PU HT
✓ BIZ 400032	Collier isophonique simple 7 x 150 Ø tube 12 mm (x 100)	simple	12	galvanisé/électrogalvanisé		1	P.	-	N.C
✓ BIZ 400033	Collier isophonique simple 7 x 150 Ø tube 14 mm (x 100)	simple	14	galvanisé/électrogalvanisé		1	P.	-	N.C
✓ BIZ 400034	Collier isophonique simple 7 x 150 Ø tube 16 mm (x 100)	simple	16	galvanisé/électrogalvanisé		1	P.	-	N.C
✓ BIZ 400035	Collier isophonique simple 7 x 150 Ø tube 18 mm (x 100)	simple	18	galvanisé/électrogalvanisé		1	P.	-	N.C
✓ BIZ 400036	Collier isophonique simple 7 x 150 Ø tube 22 mm (x 100)	simple	22	galvanisé/électrogalvanisé		1	P.	-	N.C
✓ BIZ 400037	Collier isophonique simple 7 x 150 Ø tube 28 mm (x 50)	simple	28	galvanisé/électrogalvanisé		1	P.	-	N.C
✓ BIZ 400038	Collier isophonique simple 7 x 150 Ø tube 32 mm (x 50)	simple	32	galvanisé/électrogalvanisé		1	P.	-	N.C
✓ BIZ 400039	Collier isophonique double 7 x 150 Ø tube 12 mm (x 100)	double	12	galvanisé/électrogalvanisé		1	P.	-	N.C
✓ BIZ 400040	Collier isophonique double 7 x 150 Ø tube 14 mm (x 100)	double	14	galvanisé/électrogalvanisé		1	P.	-	N.C
✓ BIZ 400041	Collier isophonique double 7 x 150 Ø tube 16 mm (x 50)	double	16	galvanisé/électrogalvanisé		1	P.	-	N.C
✓ BIZ 400042	Collier isophonique double 7 x 150 Ø tube 18 mm (x 50)	double	18	galvanisé/électrogalvanisé		1	P.	-	N.C
✓ BIZ 400043	Collier isophonique double 7 x 150 Ø tube 22 mm (x 50)	double	22	galvanisé/électrogalvanisé		1	P.	-	N.C
✓ BIZ 400070	BIZRING simple Ø tube 15 à 16 mm (x 100)	simple	15-16	galvanisé/électrogalvanisé		1	P.	-	N.C
✓ BIZ 400071	BIZRING simple Ø tube 20 mm (x 100)	simple	20	galvanisé/électrogalvanisé		1	P.	-	N.C
✓ BIZ 400072	BIZRING double Ø tube 15 à 16 mm (x 50)	double	15-16	galvanisé/électrogalvanisé		1	P.	-	N.C
✓ BIZ 400073	BIZRING double Ø tube 20 mm (x 50)	double	20	galvanisé/électrogalvanisé		1	P.	-	N.C

# ROSACES



Rosaces coniques et plates.

Référence	Désignation	Diamètre intérieur (mm)	Traitement de surface	Multiple de vente	Unité fact.	DEEE HT	PU HT
✓ BIZ 400047	Rosace 9 mm (x 100)	7	galvanisé/électrogalvanisé	1	P.	-	N.C
✓ BIZ 400048	Rosace 14 mm (x 100)	7	galvanisé/électrogalvanisé	1	P.	-	N.C
✓ BIZ 400049	Rosace 19 mm (x 100)	7	galvanisé/électrogalvanisé	1	P.	-	N.C
✓ BIZ 400050	Rosace 24 mm (x 100)	7	galvanisé/électrogalvanisé	1	P.	-	N.C

Caractéristiques techniques, Conditionnement, Multiple de vente, Unité de facturation, visuels, Euroclasse, DEEE HT, PU HT en Euros et hors DEEE et Eco-mobilier: donnés à titre indicatif et susceptibles de modifications sans préavis. ils ne nous engagent qu'après confirmation expresse. Les prix unitaires indiqués sont ceux des réseaux COAXEL, REXEL et SCT, ils ne s'appliquent pas pour le réseau ESPACE ELEC.

Pour plus d'informations, consultez votre agence habituelle ou connectez-vous sur notre site internet rexel.fr - N.C-nous consulter.

✓ Produit stocké

## OUTILLAGE, FIXATIONS, CONSOMMABLES PLOMBERIE

## PATTE À VIS



Pour la fixation des colliers au mur.

Référence	Désignation	Type de filet	Diamètre (mm)	Longueur (mm)	Matériau	Traitement de surface	Boîtage (pièces)	Multiple de vente	Unité fact.	DEEE HT	PU HT
✓ BIZ 400144	Patte à vis bois 7 x 150 longueur 30 mm (x 100)	Bois	7	30	acier	galvanisé/électro galvanisé	100	1	P.	-	N.C
✓ BIZ 400044	Patte à vis bois 7 x 150 longueur 40 mm (x 100)	Bois	7	40	acier	galvanisé/électro galvanisé	100	1	P.	-	N.C
✓ BIZ 400045	Patte à vis bois 7 x 150 longueur 50 mm (x 100)	Bois	7	50	acier	galvanisé/électro galvanisé	100	1	P.	-	N.C
✓ BIZ 400046	Patte à vis bois 7 x 150 longueur 60 mm (x 100)	Bois	7	60	acier	galvanisé/électro galvanisé	100	1	P.	-	N.C
✓ BIZ 400141	Patte à vis métal 7 x 150 filetage 5 x 50 mm (x 100)	Métal	5	50	acier	galvanisé/électro galvanisé	100	1	P.	-	N.C
✓ BIZ 400143	Patte à vis métal 7 x 150 filetage 6 x 45 mm (x 100)	Métal	6	45	acier	galvanisé/électro galvanisé	100	1	P.	-	N.C
✓ BIZ 400058	Patte à vis métal 7 x 150 longueur 50 mm (x 100)	Métal	6	50	acier	galvanisé/électro galvanisé	100	1	P.	-	N.C
BIZ 400059	Patte à vis métal 7 x 150 longueur 70 mm (x 100)	Métal	6	70	acier	galvanisé/électro galvanisé	100	1	P.	-	N.C



## RALLONGES



Référence	Désignation	Diamètre (mm)	Longueur (mm)	Matériau	Conditionnement par boîte	Multiple de vente	Unité fact.	DEEE HT	PU HT
✓ BIZ 400051	Rallonge plomberie mâle/femelle acier zingué 20 mm (x 100)	7	20	acier zingué	100	1	P.	-	N.C
✓ BIZ 400052	Rallonge plomberie mâle/femelle acier zingué 30 mm (x 100)	7	30	acier zingué	100	1	P.	-	N.C
✓ BIZ 400053	Rallonge plomberie mâle/femelle acier zingué 40 mm (x 100)	7	40	acier zingué	100	1	P.	-	N.C

## OUTILLAGE

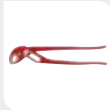

Référence	Désignation	Longueur (mm)	Ouverture des mâchoires (mm)	Poids (g)	Multiple de vente	Unité fact.	DEEE HT	PU HT	
✓ BIZ 400060	Pince multiprise non isolée 170 mm	170	27	180		1	P.	-	41,54 €
✓ BIZ 400061	Pince multiprise non isolée 240 mm	240	33	310		1	P.	-	38,93 €
✓ BIZ 400062	Pince multiprise non isolée 300 mm	300	42	500		1	P.	-	65,94 €
✓ BIZ 400065	Mini coupe-tubes cuivre 3 à 16 mm			110		1	P.	-	25,11 €
✓ BIZ 400066	Ébavureur multiusage 3 à 42 mm			55		1	P.	-	23,04 €

Caractéristiques techniques, Conditionnement, Multiple de vente, Unité de facturation, visuels, Euroclasse, DEEE HT, PU HT en Euros et hors DEEE et Eco-mobilier; donnés à titre indicatif et susceptibles de modifications sans préavis. is ne nous engageant qu'après confirmation expresse. Les prix unitaires indiqués sont ceux des réseaux COAXEL, REXEL et SCT, ils ne s'appliquent pas pour le réseau ESPACE ELEC.

Pour plus d'informations, consultez votre agence habituelle ou connectez-vous sur notre site internet rexel.fr - N.C-nous consulter.

✓ Produit stocké

Référence	Désignation	Longueur (mm)	Ouverture des mâchoires (mm)	Poids (g)		Multiple de vente	Unité fact.	DEEE HT	PU HT
✓ BIZ 400068	Clé stillson 18"	450	60	1075		1	P.	-	53,98 €
BIZ 400160	Pince coupe-tube multicouche 32 mm	206		225		1	P.	-	68,90 €
BIZ 400161	Pince coupe-tube multicouche 42 mm	259		595		1	P.	-	106,30 €

## CHEVILLES METALLIQUES



Référence	Désignation	Dimension du filetage métrique	Diamètre d'alésage (mm)	Longueur de cheville (mm)	Matière	Boîlage (pièces)	Multiple de vente	Unité fact.	DEEE HT	PU HT
✓ BIZ 400054	Cheville métallique 6 x 37 mm (x 100)	6	11	37	acier zingué	100	1	P.	-	N.C
✓ BIZ 400055	Cheville métallique 6 x 53 mm (x 50)	6	11	53	acier zingué	50	1	P.	-	N.C
✓ BIZ 400056	Cheville métallique 6 x 66 mm (x 100)	6	11	66	acier zingué	50	1	P.	-	N.C

## SILICONE SPÉCIAL SANITAIRE HAUTE QUALITÉ SPÉCIAL ACRYLIQUE



Référence	Désignation		Multiple de vente	Unité fact.	DEEE HT	PU HT
✓ GF2 1249325	S-100 MASTIC SILICONE Sanitaire Blanc Base acétique cartouche 300 ml		1	P.	-	7,71 €
✓ GF2 1249350	S-100 MASTIC SILICONE Sanitaire Translucide Base acétique cartouche 300 ml		1	P.	-	7,71 €

## RÉSINE ANAÉROBIE



Référence	Désignation		Multiple de vente	Unité fact.	DEEE HT	PU HT
✓ GF2 6150321	KOLMAT EASYFIT Résine anaérobie		1	P.	-	19,07 €

## PRODUIT DE DÉBOUCHAGE ÉVACUATION SANITAIRE



Référence	Désignation		Multiple de vente	Unité fact.	DEEE HT	PU HT
✓ GF2 1233635	STEX PRODUIT DE DEBOUCHAGE 500 grs		1	P.	-	10,66 €

Caractéristiques techniques, Conditionnement, Multiple de vente, Unité de facturation, visuels, Euroclasse, DEEE HT, PU HT en Euros et hors DEEE et Eco-mobilier; donnés à titre indicatif et susceptibles de modifications sans préavis. ils ne nous engagent qu'après confirmation expresse. Les prix unitaires indiqués sont ceux des réseaux COAXEL, REXEL et SCT, ils ne s'appliquent pas pour le réseau ESPACE ELEC.

Pour plus d'informations, consultez votre agence habituelle ou connectez-vous sur notre site internet rexel.fr - N.C-nous consulter.

✓ Produit stocké

## OUTILLAGE, FIXATIONS, CONSOMMABLES PLOMBERIE

## PISTOLET POUR CARTOUCHE SILICONE

Référence	Désignation	Multiple de vente	Unité fact.	DEEE HT	PU HT
✓ GF2 6307285	PISTOLET METAL GUN PRO POUR CARTOUCHE	1	P.	-	25,69 €

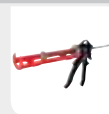

## PÂTE À JOINT

Référence	Désignation	Multiple de vente	Unité fact.	DEEE HT	PU HT
✓ GF2 6303661	KOLMAT 300GR	1	P.	-	13,35 €
✓ GF2 6303662	KOLMAT 875GR	1	P.	-	20,49 €
✓ GF2 6303665	KOLMAT 450GR	1	P.	-	13,52 €

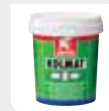

## OUTILLAGE CONSOMMABLE

Référence	Désignation	Multiple de vente	Unité fact.	DEEE HT	PU HT
✓ GF2 6308565	OUTILS POUR SILICONE ENLEVE LISSE	1	P.	-	6,63 €

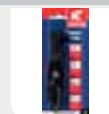

## MASTIC DE COLLAGE ET D'ÉTANCHÉITÉ

Référence	Désignation	Multiple de vente	Unité fact.	DEEE HT	PU HT
✓ GF2 6150450	POLYMAX FIX&SEAL EXPRESS BLANC 425	1	P.	-	17,41 €
✓ GF2 6150452	POLYMAX FIX&SEAL EXPRESS CRYSTAL 3	1	P.	-	17,41 €
✓ GF2 6150454	POLYMAX FIX&SEAL EXPRESS NOIR 425G	1	P.	-	17,58 €
✓ GF2 6150456	POLYMAX FIX&SEAL EXPRESS GRIS 425G	1	P.	-	17,58 €



## GRAISSE SILICONE POUR ROBINETTERIES SANITAIRES

Référence	Désignation	Multiple de vente	Unité fact.	DEEE HT	PU HT
✓ GF2 1233462	GRAISSE SILICONE 15GR	1	P.	-	8,10 €



Caractéristiques techniques, Conditionnement, Multiple de vente, Unité de facturation, visuels, Euroclasse, DEEE HT, PU HT en Euros et hors DEEE et Eco-mobilier; donnés à titre indicatif et susceptibles de modifications sans préavis. is ne nous engageant qu'après confirmation expresse. Les prix unitaires indiqués sont ceux des réseaux COAXEL, REXEL et SCT, ils ne s'appliquent pas pour le réseau ESPACE ELEC.

Pour plus d'informations, consultez votre agence habituelle ou connectez-vous sur notre site internet rexel.fr - N.C.=nous consulter.

✓ Produit stocké



## ENTRETIEN DES CIRCUITS



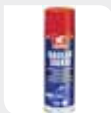

Référence	Désignation		Multiple de vente	Unité fact.	DEEE HT	PU HT
✓ ONP 57551	AF 10 BIOCIDES ANTI-ALGUES / ANTI-BACTERIES BIDON 500 ML (A ASSOCIER AVEC F1)		1	P.	-	87,24 €
✓ ONP 59918	TF1 1' FILTRE EN LIGNE HYDROCYCLONIQUE MAGNETIQUE + F1 FILTER FLUID bidon de 500ml		1	P.	-	238,43 €
ONP 61102	DS40 S CLEANER DETARTRANT CHAUFFAGE ACIDE 1,5 KG + 400 G NEUTRALISANT D'ACIDE		1	P.	-	118,72 €
✓ ONP 62094	F1 PROTECTOR INHIBITEUR DE TARTRE ET DE CORROSION BIDON 500 ML		1	P.	-	62,36 €
✓ ONP 62095	F3 CLEANER DESEMBOUANT HYPERACTIF UNIVERSEL BIDON 500 ML		1	P.	-	58,56 €

## DÉTECTIONS DE FUITE

Référence	Désignation		Multiple de vente	Unité fact.	DEEE HT	PU HT
✓ GF2 1233526	DETECTEUR DE FUITE DE GAZ MULTI-SENS		1	P.	-	10,98 €

## COLLE PVC

Référence	Désignation		Multiple de vente	Unité fact.	DEEE HT	PU HT
✓ GF2 6140214	PVC-GEL-AQUA Colle PVC en gel spéciale Eau Potable 250 ml		1	P.	-	8,96 €
✓ GF2 6140215	PVC-GEL-AQUA Colle PVC en gel spéciale Eau Potable 500 ml		1	P.	-	17,50 €
✓ GF2 6140216	PVC-GEL-AQUA Colle PVC en gel spéciale Eau Potable 1L		1	P.	-	26,14 €
✓ GF2 6302439	T-88 Colle PVC liquide spéciale eau potable 250 ml		1	P.	-	13,54 €
✓ GF2 6302441	T-88 Colle PVC liquide spéciale eau potable 500 ml		1	P.	-	26,45 €
✓ GF2 6302443	T-88 Colle PVC liquide spéciale eau potable 1 L		1	P.	-	45,56 €

Caractéristiques techniques, Conditionnement, Multiple de vente, Unité de facturation, visuels, Euroclasse, DEEE HT, PU HT en Euros et hors DEEE et Eco-mobilier; donnés à titre indicatif et susceptibles de modifications sans préavis. ils ne nous engagent qu'après confirmation expresse. Les prix unitaires indiqués sont ceux des réseaux COAXEL, REXEL et SCT, ils ne s'appliquent pas pour le réseau ESPACE ELEC.

Pour plus d'informations, consultez votre agence habituelle ou connectez-vous sur notre site internet rexel.fr - N.C-nous consulter.

✓ Produit stocké

# PRODUCTION D'ÉNERGIE PHOTOVOLTAÏQUE

## ASSISTANCE ADMINISTRATIVE PHOTOVOLTAÏQUE



▶ Vous vous concentrez sur l'installation  
 ▶ Service à proposer à vos clients particuliers ou professionnels

▶ Toutes les démarches administratives réalisées pour vous :  
 - établissement de la déclaration préalable en mairie  
 - demande de raccordement auprès d'ERDF  
 - gestion des documents pour le consuel

## COFFRETS ET PROTECTIONS

### COFFRETS



Référence	Désignation	Multiple de vente	Unité fact.	DEEE HT	PU HT
<b>JPA AC-DC-6KW-T-2TR</b>	COFFRET 6KW TETRA 2 TRACKERS AC-DC-6kW (1 onduleur) - Coffret 2x18 modules - 2 sectionneurs DC 25A 1000Vdc Socomec - 2 parafoudres DC 1000Vdc Mersen - plaque de separation physique - disj diff 3P+N 10A 30mA Si - parafoudre 40kA - entrée DC sur MC4 - sortie DC sur borne auto - entrée et sortie AC sur bornes	1	P.	-	2 125,19 €
<b>✓ JPA AC-DC-9KW-2TR</b>	COFFRET 9KW TETRA 2 TRACKERS AC-DC-9kW (1 onduleur) - Coffret 2x18 modules - 2 sectionneurs DC 25A 1000Vdc Socomec - 2 parafoudres DC 1000Vdc Mersen - plaque de separation physique - disj diff 3P+N 16A 30mA Si - parafoudre 40kA - entrée DC sur MC4 - sortie DC sur borne auto - entrée et sortie AC sur bornes	1	P.	-	2 142,41 €
<b>JPA AC2X3-6KW</b>	Coffret AC mono 2 départs 16A 30mA type F AC 2x3 6kW: - Coffret type kaédra - Sectionneur 2P 32A - 2 x disj diff Schneider Ph+N 16A 30mA F - Parafoudre Mersen 40kA - arrivée et départ sur bornes	1	P.	-	624,41 €
<b>JPA AC3X3-9KW</b>	Coffret AC tétra 32 départs 16A 30mA type F AC 3x3 9kW: - Coffret 2x12 modules - Sectionneur 40A 4P - 3 x disj diff Ph+N 16A 30mA F - départs sur borne	1	P.	-	1 036,20 €
<b>✓ JPA AC-6KW</b>	Coffret AC 32A 30mA Type F AC 6KW: - Coffret 8 modules - Disj diff schneider Ph+N 32A 30mA F - Parafoudre Mersen 40kA - arrivée et départ sur bornes	1	P.	-	300,58 €
<b>✓ JPA AC-9KW</b>	Coffret AC 16A Tétr 30mA Type si AC 9kW - Coffret 12 modules - Disj Diff Schneider 3P+N 16A 30mA Si - Parafoudre Mersen 3P+N 40kA - entrée et sortie sur bornes	1	P.	-	940,81 €
<b>✓ JPA AC-DC-4KW</b>	Coffret AC 20A 30mA type F et DC 25A 1000Vdc 2 strings AC-DC 4kW: - Coffret 2x12 modules - sectionneur DC Socomec - parafoudre DC 1000V Mersen - plaque de separation physique - parafoudre AC 40kA Mersen - Disj diff Ph+N 20A 30mA F - entrée DC sur MC4 - sortie DC sur bornes automatique - entrée et sortie sur bornes	1	P.	-	702,81 €
<b>✓ JPA DC-1000-2S</b>	COFFRET DC 2 STRINGS 1000VDC 25A DC 2 strings: - coffret 8 modules - sectionneur DC 25A 1000Vdc Socomec - parafoudre DC 1000V Mersen - entrée sur MC4 - sortie sur borne auto	1	P.	-	313,21 €

Caractéristiques techniques, Conditionnement, Multiple de vente, Unité de facturation, visuels, Euroclasse, DEEE HT, PU HT en Euros et hors DEEE et Eco-mobilier; donnés à titre indicatif et susceptibles de modifications sans préavis. ✓ Produit stocké  
 ils ne nous engageant qu'après confirmation expresse. Les prix unitaires indiqués sont ceux des réseaux COAXEL, REXEL et SCT, ils ne s'appliquent pas pour le réseau ESPACE ELEC.  
 Pour plus d'informations, consultez votre agence habituelle ou connectez-vous sur notre site internet rexel.fr - N.C.=nous consulter.

# COFFRETS



Référence	Désignation	Multiple de vente	Unité fact.	DEEE HT	PU HT
✓ <b>JPA AC-3KW</b>	Coffret AC 16A 30mA Type F AC 3KW: - Coffret 8 modules - Disj diff schneider Ph+N 16A 30mA F - Parafoudre Mersen 40kA - arrivée et départ sur bornes	1	P.	-	300,58 €
<b>JPA AC-4KW</b>	Coffret AC 20A 30mA Type F AC 4KW: - Coffret 8 modules - Disj diff schneider Ph+N 20A 30mA F - Parafoudre Mersen 40kA - arrivée et départ sur bornes	1	P.	-	300,58 €
✓ <b>JPA AC-DC-3W</b>	Coffret AC 16A 30mA type F et DC 25A 1000Vdc 2 strings AC-DC 3kW: - Coffret 2x12 modules - sectionneur DC Socomec - parafoudre DC 1000V Mersen - plaque de séparation physique - parafoudre AC 40kA Mersen - Disj diff Ph+N 16A 30mA F - entrée DC sur MC4 - sortie DC sur bornes automatique - entrée et sortie sur bornes	1	P.	-	702,81 €
<b>JPA DC-2-2</b>	Coffret DC 2 tracker de 2 strings DC-2x2 strings - coffret 2x12 modules - 2 sectionneurs DC 25A 1000Vdc Socomec - 2 parafoudre DC 1000V Mersen - entrées sur MC4 - sortie sur bornes auto	1	P.	-	735,87 €
<b>JPA DC-3x2st</b>	Coffret DC 3 tracker de 2 strings DC 3x2 string - coffret 2x18 modules - 3 sectionneurs 25A 1000Vdc Socomec - 3 parafoudres DC 1000V Mersen - entrées sur MC4 - sortie sur bornes auto	1	P.	-	1084,12 €
<b>JPA DC-3st+2st</b>	Coffret DC 2 trackers 3st + 2st DC 3 + 2 - Coffret 2x18 modules - 6 portes fusibles 13A max par strings - 1 sectionneur 40A 1000Vdc - 1 sectionneur 25A 1000Vdc - 2 parafoudres 1000Vdc - entrée sur MC4 par le haut - sortie sur bornes auto	1	P.	-	954,01 €
<b>JPA AC-32+40A</b>	Coffret AC 2 ond 32+40A Coffret polyester - Sectionneur 4P 100A - 1 x Ic60 3P+N (10kA) 40A 300mA - 1 x Ic60 3P+N (10kA) 32A 300mA - Parafoudre 40kA - départ onduleurs sur bornes 16mm - réseau sur direct sur sectionneur	1	P.	-	2 485,46 €
<b>JPA AC-4X40A</b>	Coffret AC 4 ond 40A - Coffret polyester - inter 4P 160A - 4 DISJ 4P 40A 300mA - parafoudre 40k - départs onduleurs sur bornes 16mm <sup>2</sup> - réseau direct sur sectionneur.	1	P.	-	5 329,40 €
<b>JPA AC-micro 3k</b>	Coffret micro-onduleur 3kW AC micro onduleur 3K - Coffret 8 modules - Sectionneur ISW 20A 2P - Disj diff schneider Ph+N 16A 30mA F - Parafoudre Mersen 40kA - Compteur a lecture direct - Réseau direct sur le sectionneur - Onduleur sur borne			N.C	N.C

Caractéristiques techniques, Conditionnement, Multiple de vente, Unité de facturation, visuels, Euroclasse, DEEE HT, PU HT en Euros et hors DEEE et Eco-mobilier; donnés à titre indicatif et susceptibles de modifications sans préavis. Il ne nous engageant qu'après confirmation expresse. Les prix unitaires indiqués sont ceux des réseaux COAXEL, REXEL et SCT, ils ne s'appliquent pas pour le réseau ESPACE ELEC.

✓ Produit stocké

Pour plus d'informations, consultez votre agence habituelle ou connectez-vous sur notre site internet rexel.fr - N.C-nous consulter.

COMPOSANTS DE MISE EN ŒUVRE

CHAUFFAGE BOIS

VANNES ET MOTEURS

TRAITEMENT DE L'EAU

OUTILLAGE, FIXATIONS, CONSOMMABLES PLOMBERIE

PRODUCTION D'ÉNERGIE PHOTOVOLTAÏQUE

# PRODUCTION D'ÉNERGIE PHOTOVOLTAÏQUE

## COFFRETS ET PROTECTIONS

### PABLO



Flexibilité, solidité et esthétique sont les principaux atouts de PABLO.

Une gamme complète de coffrets modulaires étanches IP65 pour la protection et répartition des circuits, la protection des personnes, les commandes et contrôles dans des environnements requérant une étanchéité accrue à l'eau et à la poussière. IP65, IK09, tenue au fil incandescent à 750°, températures d'utilisation de -25°C à +60°C, sans halogène. Les coffrets PABLO, de couleur GRIS RAL 7035, sont livrés avec des bouchons de classe 2 et des obturateurs à partir de 8 modules.

+ DE SECURITE: Porte garantie à vie - Système de charnières incassables - Pour des installations intérieures et extérieures.

+ DE FLEXIBILITE : Profilés réglables en profondeur et en entraxes - Plastrons amovibles pour faciliter la maintenance (dès le coffret 12 modules).

+ D'ASTUCES : Porte réversible avec ouverture supérieure à 180° - 1 module supplémentaire par rangée (dès le coffret 12 modules).

+ PHOTOVOLTAÏQUE : Tension nominale d'isolement 1000 Volts - Séparateurs photovoltaïques pour des coffrets monoblocs AC/DC.

Référence	Désignation	Nbre de modules	Nbre pas de 9mm	Nbre de rangées	Hauteur (mm)	Largeur (mm)	Profondeur (mm)	IP	IK	Tenue fil incandescent (°C)	Matière	Multiple de vente	Unité fact.	DEEE HT	PU HT
✓ IBO B06534	Coffret étanche IP65 4 modules, 1 rangée	4	8	1	210	143	102	IP65	IK09	750	PS CHOC	1	P.	-	54,79 €
✓ IBO B06537	Coffret étanche IP65 8 modules, 1 rangée	8	16	1	210	215	105	IP65	IK09	750	PS CHOC	1	P.	-	74,15 €
✓ IBO B06540	Coffret étanche IP65 12 modules, 1 rangée	12+1	24+2	1	263	314	143	IP65	IK09	750	PS CHOC	1	P.	-	105,43 €
✓ IBO B06541	Coffret étanche IP65 24 modules, 2 rangées	24+2	48+4	2	420	314	143	IP65	IK09	750	PS CHOC	1	P.	-	196,84 €
✓ IBO B06542	Coffret étanche IP65 18 modules, 1 rangée	18+1	36+2	1	288	426	148	IP65	IK09	750	PS CHOC	1	P.	-	167,95 €
✓ IBO B06543	Coffret étanche IP65 36 modules, 2 rangées	36+2	72+4	2	470	426	148	IP65	IK09	750	PS CHOC	1	P.	-	262,28 €
✓ IBO B06544	Coffret étanche IP65 54 modules, 3 rangées	54+3	108+6	3	657	426	148	IP65	IK09	750	PS CHOC	1	P.	-	379,01 €
✓ IBO B05182	Séparateur Chassis pas de 12 PABLO pour photovoltaïque											1	P.	-	14,85 €
✓ IBO B05199	Séparateur Chassis pas de 18 PABLO pour photovoltaïque											1	P.	-	25,18 €
✓ IBO B05161	Serrure à clé SR65											1	P.	-	17,48 €
✓ IBO B05190	Pattes de fixation pour PABLO											1	P.	-	27,97 €
IBO B05191	Bornier phase 1X35+5X25											1	P.	-	12,06 €
✓ IBO B05192	Bornier neutre 1X35+5X25											1	P.	-	12,49 €

### PRAGMA - COFFRETS



Référence	Désignation	Nbre de modules	Nbre pas de 9mm	Nbre de rangées	Hauteur (mm)	Largeur (mm)	Profondeur (mm)	IP	Matière	Multiple de vente	Unité fact.	DEEE HT	PU HT
✓ SCH PRA13753	Pragma - coffret en saillie - 3 rangées 18 modules	54	108	3	600	426	125	IP30	plastique	1	P.	-	218,80 €

### KAEDRA - COFFRETS



Référence	Désignation	Nbre de modules	Nbre pas de 9mm	Nbre de rangées	Hauteur (mm)	Largeur (mm)	Profondeur (mm)	IP	Matière	Multiple de vente	Unité fact.	DEEE HT	PU HT
✓ SCH 13956	Kaetra - mini coffret pour appareillage modulaire - 80 x 150 mm - 3 modules	3	6	1	150	80	98	IP65	plastique	1	P.	-	52,36 €
✓ SCH 13964	Kaetra - coffret pour appareillage modulaire - 340 x 460 mm - 24 modules	24	48	2	460	340	160	IP65	plastique	1	P.	-	201,06 €

### PROTECTIONS



Référence	Désignation	Nbre pas de 9mm	Tension (V)	Calibre (A)	Courbe	IP	Multiple de vente	Unité fact.	DEEE HT	PU HT
✓ SCH 28907	INS80 4P						1	P.	-	128,00 €
SCH A9N61650	Disjoncteur photovoltaïque C60PV-DC 800VDC 10A 2P	8	800	10	C		1	P.	-	181,91 €
SCH A9N61651	Disjoncteur photovoltaïque C60PV-DC 800VDC 16A 2P	8	800	16	C		1	P.	-	183,33 €
SCH A9N61652	Disjoncteur photovoltaïque C60PV-DC 800VDC 20A 2P	8	800	20	C		1	P.	-	183,33 €
SCH A9N61653	Disjoncteur photovoltaïque C60PV-DC800VDC 1A 2P	4	800	1	C	IP20	1	P.	-	181,91 €
SCH A9N61654	Disjoncteur photovoltaïque C60PV-DC 800VDC 2A 2P	4	800	2	C	IP20	1	P.	-	181,91 €
SCH A9N61655	Disjoncteur photovoltaïque C60PV-DC 800VDC 3A 2P	4	800	3	C	IP20	1	P.	-	182,02 €
SCH A9N61656	Disjoncteur photovoltaïque C60PV-DC 800VDC 5A 2P	4	800	5	C	IP20	1	P.	-	181,91 €



Caractéristiques techniques, Conditionnement, Multiple de vente, Unité de facturation, visuels, Euroclasse, DEEE HT, PU HT en Euros et hors DEEE et Eco-mobilier; donnés à titre indicatif et susceptibles de modifications sans préavis. is ne nous engageant qu'après confirmation expresse. Les prix unitaires indiqués sont ceux des réseaux COAXEL, REXEL et SCT, ils ne s'appliquent pas pour le réseau ESPACE ELEC. Pour plus d'informations, consultez votre agence habituelle ou connectez-vous sur notre site internet rexel.fr - N.C.=nous consulter.

✓ Produit stocké

## PROTECTIONS

Référence	Désignation	Nbre pas de 9mm	Tension (V)	Calibre (A)	Courbe	IP	Multiple de vente	Unité fact.	DEEE HT	PU HT
<b>SCH A9N61657</b>	Disjoncteur photovoltaïque C60PV-DC 800VDC 8A 2P	4	800	8	C	IP20	1	P.	-	181,91 €
<b>SCH A9N61658</b>	Disjoncteur photovoltaïque C60PV-DC 800VDC 13A 2P	4	800	13	C	IP20	1	P.	-	183,33 €
✓ <b>SCH A9N61659</b>	Disjoncteur photovoltaïque C60PV-DC 800VDC 15A 2P	4	800	15	C	IP20	1	P.	-	183,33 €
<b>SCH A9N61660</b>	Disjoncteur photovoltaïque C60PV-DC 800VDC 25A 2P	4	800	25	C	IP20	1	P.	-	191,28 €





## COFFRETS

Référence	Désignation	Hauteur (mm)	Largeur (mm)	Profondeur (mm)	IP	Matériau	Multiple de vente	Unité fact.	DEEE HT	PU HT
<b>LEG 414003</b>	Coffret Plexo <sup>3</sup> - IP65 - pré-câblé 3kWc - 600 V= pour installation photovoltaïque	282	340	141	IP65	plastique	1	P.	-	697,83 €
<b>LEG 414001</b>	Coffret photovoltaïque - IP65 - pré-câblé 3kWc DC + AC pour 1 ou 2 chaînes	432	340	161	IP65	plastique	1	P.	-	1 075,59 €
✓ <b>LEG 414020</b>	Coffret Plexo <sup>3</sup> - IP65 - pré-câblé - 230 V- - pour installation photovoltaïque	282	340	141	IP65	plastique	1	P.	-	487,92 €
<b>LEG 414025</b>	Coffret polycarbonate PV de SECURITE POMPIER - classe II - 600V-25A - pré-câblé	240	190	94	IP66	plastique	1	P.	-	547,74 €

## PROTECTIONS

Référence	Désignation	Puissance (Wc)	Tension	Intensité	Image	Multiple de vente	Unité fact.	DEEE HT	PU HT
<b>EON 0000120934</b>	P-SOL20 - Interrupteur Sectionneur DC 20A 1000 VDC	-	1000 VDC	20 A		1	P.	-	182,69 €
<b>EON 0000120935</b>	P-SOL30 - Interrupteur Sectionneur DC 30A 1000 VDC	-	1000 VDC	30 A		1	P.	-	197,67 €
<b>EON 0000120936</b>	P-SOL60 - Interrupteur Sectionneur DC 63A 1000 VDC	-	1000 VDC	63 A		1	P.	-	523,57 €
<b>EON 0000120937</b>	PKZ-SOL12 - Disjoncteur de chaîne DC 12A	-	900 VDC	12 A		1	P.	-	181,63 €
<b>EON 0000144122</b>	SOL30-SAFETY/2MC4-(230V50HZ) - Coupure pompier pour installation photovoltaïque 30A MC4	-	1000 VDC / 230 VAC	30 A		1	P.	-	677,82 €

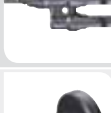
## CONNECTIQUE

Référence	Désignation	Image	Multiple de vente	Unité fact.	DEEE HT	PU HT
✓ <b>TTT 320016P0010</b>	10 Connecteurs Femelles pour du câble 4-6mm <sup>2</sup> avec un D extérieur de 5,5 à 9mm		1	P.	-	4,26 €
✓ <b>TTT 320017P0010</b>	10 Connecteurs Mâles pour du câble 4-6mm <sup>2</sup> avec un D extérieur de 5,5 à 9mm		1	P.	-	3,26 €
✓ <b>TTT 320018</b>	Dérivation Fem. / Mâle - Mâle (Tension 1000V - Intensité 30A)		1	P.	-	15,41 €
✓ <b>TTT 320019</b>	Dérivation Mâle / Fem. - Fem. (Tension 1000V - Intensité 30A)		1	P.	-	15,18 €
✓ <b>TTT 320717</b>	Bouchon Mâle pour connecteur Mâle PV-KST4/6II		1	P.	-	1,49 €
<b>TTT 32119815023</b>	Cordons de mesure Négatif, L=1,50m, bleu (Tension 1000V - Intensité 19A)		1	P.	-	12,91 €
<b>TTT 32119915022</b>	Cordons de mesure Positif, L=1,50m, rouge (Tension 1000V - Intensité 19A)		1	P.	-	12,13 €





Caractéristiques techniques, Conditionnement, Multiple de vente, Unité de facturation, visuels, Euroclasse, DEEE HT, PU HT en Euros et hors DEEE et Eco-mobilier; donnés à titre indicatif et susceptibles de modifications sans préavis, ils ne nous engagent qu'après confirmation expresse. Les prix unitaires indiqués sont ceux des réseaux COAXEL, REXEL et SCT, ils ne s'appliquent pas pour le réseau ESPACE ELEC. Pour plus d'informations, consultez votre agence habituelle ou connectez-vous sur notre site internet rexel.fr - N.C-nous consulter.

✓ Produit stocké

# PRODUCTION D'ÉNERGIE PHOTOVOLTAÏQUE

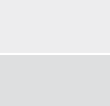

## PARAFOUDRES

Parafoudres **soulé**®



Référence	Désignation	Type	Débrochable	Réseau	Nbre de pôles	Un (V)	Uc (V)	Up (kV)	Ucpv (V)	In (kA)	I <sub>max</sub> (kA)		Multiple de vente	Unité fact.	DEEE HT	PU HT
✓ SOE B751701	Parafoudre autoprotégé PM 40 Compact - Type 2	2	non		bi	230	320	1.6/15/1.8		20/40	40		1	P.	-	258,82 €
✓ SOE B751709	PARAFOUDRE TYPE 2 AUTOPROTEGE 3PH+N 40KA UC 275V	2	non		tétra	230/400	320	2/1,5		20/40	40		1	P.	-	613,09 €
SOE B751794	PARAFOUDRE PHOTOVOLTAÏQUE DEBRO 40KA 600V DC	2	oui	DC isolé				1.4	670	20	40		1	P.	-	274,29 €
SOE B751796	PARAFOUDRE PHOTOVOLTAÏQUE DEBRO 40KA 1000V DC	2	oui	DC isolé				3.8	1000	20	40		1	P.	-	320,77 €
SOE B751834	PARAFOUDRE TYPE 1 DEBRO 6,25KA 600V +TELES	1	oui	DC isolé				1.9	670	6,25	6,25		1	P.	-	1 298,29 €
SOE B751835	PARAFOUDRE TYPE 1 DEBRO 6,25KA 1000V +TELES	1	oui	DC isolé				2.5	1000	6,25	6,25		1	P.	-	1 439,34 €
✓ SOE B752129	Parafoudre autoprotégé PM 20 Compact - Type 2												1	P.	-	170,68 €
SOE B752568	PARAFOUDRE TYPE 1+2 BIPOL DEBRO 12,5KA 230V +RES+TELESIGNAL	1+2	oui		bi	230	255/440	1,1/1,3		30	80		1	P.	-	703,97 €
SOE B752583	PARAFOUDRE TYPE 1+2 TETRA DEBRO 12,5KA 400V +RES+TELESIGNAL				tétra	400	440/690	1,6/1,8		30	80		1	P.	-	1 703,45 €

### ACTI9 PARAFOUDRE

Schneider Electric

Référence	Désignation	Type	Nbre pôles	Un (V)	Uc (V)	Up (kV)	In (kA)	I <sub>max</sub> (kA)	Nbre pas de 9mm	Multiple de vente	Unité fact.	DEEE HT	PU HT	
✓ SCH A9L16292	Acti9, iQuick PRD40r parafoudre 1P+N avec report signalisation	2	mono	230	350	1.5	20	40	8	1	P.	-	422,44 €	
✓ SCH A9L16294	Acti9, iQuick PRD40r parafoudre 3P+N avec report signalisation	2	tri	230/400	350	1.5	20	40	15	1	P.	-	790,37 €	
✓ SCH A9L16617	Acti9, iQuick PF10 parafoudre 1P+N 230V 10kA, livré avec câble de terre		mono	230							1	P.	-	275,24 €
✓ SCH A9L16618	Acti9, iQuick PF10 parafoudre 3P+N 230/400V 10kA, livré avec câble de terre	2	tri	230/400	275	1.5	5	10	10	1	P.	-	424,60 €	
✓ SCH A9L16632	Acti9, iPRF1 12,5r parafoudre fixe 1P+N		mono			1.5					1	P.	-	473,37 €
✓ SCH A9L16634	Acti9, iPRF1 12,5r parafoudre fixe 3P+N		tri			1.5				1	P.	-	931,67 €	

DEHN

Référence	Désignation	Type	Débrochable	Réseau	Up (kV)	Ucpv (V)	In (kA)		Multiple de vente	Unité fact.	DEEE HT	PU HT
DHN 950530	DG YPV SCI 1000 DEHNguard parafoudre - Compact	1	non	DC	4	1000	12,5		1	P.	-	239,19 €
DHN 950531	DG YPV SCI 600	1	non	DC	2,5	600	12,5		1	P.	-	232,72 €

Caractéristiques techniques, Conditionnement, Multiple de vente, Unité de facturation, visuels, Euroclasse, DEEE HT, PU HT en Euros et hors DEEE et Eco-mobilier; donnés à titre indicatif et susceptibles de modifications sans préavis. is ne nous engageant qu'après confirmation expresse. Les prix unitaires indiqués sont ceux des réseaux COAXEL, REXEL et SCT, ils ne s'appliquent pas pour le réseau ESPACE ELEC.

Pour plus d'informations, consultez votre agence habituelle ou connectez-vous sur notre site internet rexel.fr - N.C.=nous consulter.

✓ Produit stocké

## OUTILLAGE

STÄUBLI MC

Référence	Désignation	Multiple de vente	Unité fact.	DEEE HT	PU HT
✓ TTT 326019	Coffret outillage PV-WZ4-SET	1	P.	-	545,59 €
✓ TTT 32602019100	Pince à sertir MC4 pour câble de section 2,5mm <sup>2</sup> , 4mm <sup>2</sup> et 6mm <sup>2</sup>	1	P.	-	492,95 €
✓ TTT 326024	Set de clés de montage (comprenant 2 clés de montage) plastique	1	P.	-	11,61 €



## ONDULEURS AVEC TRANSFORMATEUR

### SUNNY BOY

SMA

Unité de raccordement au réseau avec interface de communication.

Référence	Désignation	Multiple de vente	Unité fact.	DEEE HT	PU HT
SLY 4710025210	OPTIMISEUR DC TIGO TS4-R-OPTIMIZING (OMBRAGE) CONNECT.MC4 La plateforme innovante Tigo TS4 permet pour la première fois d'équiper chaque panneau photovoltaïque, de manière flexible, d'une fonction supplémentaire. La fonction Optimisation permet d'optimiser la production de l'installation photovoltaïque même en cas d'ombrage partiel ou d'orientations différentes des panneaux.	1	P.	0,12 €	58,35 €
SLY EMETER20	MESURE TRIPH. BIDI-SPEEDWIRE/COMPTEUR COMPENSATEUR SMA Energy Meter sert de compteur pour l'injection réseau et pour l'énergie consommée. Il additionne les mesures phase par phase et les communique par liaison Speedwire. La rapidité de l'enregistrement des mesures en fait un fournisseur de données idéal pour la gestion intelligente de l'énergie dans un système SMA Smart Home. Ce système permet à son tour d'optimiser la surveillance de l'énergie et d'obtenir une gestion efficace des charges et de la batterie ainsi qu'une limitation fiable de la puissance active au point d'injection sur le réseau, tout en tenant compte de l'autoconsommation.	1	P.	0,12 €	440,50 €
✓ SLY EDM10	SMA DATA MANAGER M POUR 25 ONDULEURS MAX. Associé au nouveau Sunny Portal powered by ennexOS, le Data Manager M optimise la communication, la surveillance et le pilotage des installations photovoltaïques comportant jusqu'à 25 appareils SMA	1	P.	0,12 €	956,30 €
SLY HM20	SUNNY HOME MANAGER 2.0 ETHERNET Le Sunny Home Manager 2.0 surveille tous les flux d'énergie du foyer, repère automatiquement les potentiels d'économie et permet une utilisation efficace de l'énergie solaire. À partir d'avril 2017, le nouveau Sunny Home Manager 2.0 réunira les fonctions du Sunny Home Manager Bluetooth et du SMA Energy Meter dans un appareil, pour une gestion intelligente de l'énergie encore plus simple et plus économique.	1	P.	0,12 €	771,25 €
✓ SLY SB151VL40	OND MONO 1,5KW SANSTRANSFO SPEEDWIRE/WEBCONNECT+WIFI Le Sunny Boy 1.5 permet non seulement une installation facile, mais aussi une connexion DC/AC rapide. Grâce à son poids léger, l'onduleur peut être fixé au mur avec 2 simples vis, sans support de montage mural. La mise en service se fait rapidement grâce à une interface Web, via smartphone ou tablette.	1	P.	0,12 €	826,90 €
✓ SLY SB251VL40	OND MONO 2,5KW SANSTRANSFO SPEEDWIRE/WEBCONNECT+WIFI Le Sunny Boy 2.5 permet non seulement une installation facile, mais aussi une connexion DC/AC rapide. Grâce à son poids léger, l'onduleur peut être fixé au mur avec 2 simples vis, sans support de montage mural. La mise en service se fait rapidement grâce à une interface Web, via smartphone ou tablette.	1	P.	0,12 €	1 112,83 €
✓ SLY SB301AV40	OND MONO 3KW SANSTRANSFO SPEEDWIRE/WEBCONNECT+WIFI Le nouveau Sunny Boy 3.0 est bien plus qu'un onduleur photovoltaïque : grâce au service SMA Smart Connected intégré, il offre une tranquillité totale d'esprit aux propriétaires de l'installation et aux installateurs. La surveillance automatique des onduleurs par SMA analyse le fonctionnement des onduleurs, signale immédiatement les irrégularités à l'installateur et garantit ainsi un service optimal et la disponibilité maximale de l'installation. Le Sunny Boy 3.0 est idéal pour les installations résidentielles.	1	P.	0,12 €	1 343,13 €
SLY SB361AV40	OND MONO 3,6KW SANSTRANSFO SPEEDWIRE/WEBCONNECT+WIFI Le nouveau Sunny Boy 3.6 est bien plus qu'un onduleur photovoltaïque : grâce au service SMA Smart Connected intégré, il offre une tranquillité totale d'esprit aux propriétaires de l'installation et aux installateurs. La surveillance automatique des onduleurs par SMA analyse le fonctionnement des onduleurs, signale immédiatement les irrégularités à l'installateur et garantit ainsi un service optimal et la disponibilité maximale de l'installation. Le Sunny Boy 3.6 est idéal pour les installations résidentielles.	1	P.	0,12 €	1 432,77 €
SLY SB401AV40	OND MONO 4KW SANSTRANSFO SPEEDWIRE/WEBCONNECT+WIFI Le nouveau Sunny Boy 4.0, successeur du célèbre Sunny Boy 4000TL est bien plus qu'un onduleur photovoltaïque : grâce au service SMA Smart Connected intégré, il offre une tranquillité totale d'esprit aux propriétaires de l'installation et aux installateurs. La surveillance automatique des onduleurs par SMA analyse le fonctionnement des onduleurs, signale immédiatement les irrégularités à l'installateur et garantit ainsi un service optimal et la disponibilité maximale de l'installation. Le Sunny Boy 4.0 est idéal pour les installations résidentielles.	1	P.	0,12 €	1 502,32 €
✓ SLY SB501AV40	OND MONO 5KW SANSTRANSFO SPEEDWIRE/WEBCONNECT+WIFI Le nouveau Sunny Boy 5.0, successeur du célèbre Sunny Boy 5000TL est bien plus qu'un onduleur photovoltaïque : grâce au service SMA Smart Connected intégré, il offre une tranquillité totale d'esprit aux propriétaires de l'installation et aux installateurs. La surveillance automatique des onduleurs par SMA analyse le fonctionnement des onduleurs, signale immédiatement les irrégularités à l'installateur et garantit ainsi un service optimal et la disponibilité maximale de l'installation. Le Sunny Boy 5.0 est idéal pour les installations résidentielles.	1	P.	0,12 €	1 611,83 €

Caractéristiques techniques, Conditionnement, Multiple de vente, Unité de facturation, visuels, Euroclasse, DEEE HT, PU HT en Euros et hors DEEE et Eco-mobilier; donnés à titre indicatif et susceptibles de modifications sans préavis. ils ne nous engagent qu'après confirmation expresse. Les prix unitaires indiqués sont ceux des réseaux COAXEL, REXEL et SCT, ils ne s'appliquent pas pour le réseau ESPACE ELEC. Pour plus d'informations, consultez votre agence habituelle ou connectez-vous sur notre site internet rexel.fr - N.C-nous consulter.

✓ Produit stocké

COMPOSANTS DE MISE EN ŒUVRE

CHAUFFAGE BOIS

VANNES ET MOTEURS

TRAITEMENT DE L'EAU

OUTILLAGE, FIXATIONS, CONSOMMABLES PLOMBERIE

PRODUCTION D'ÉNERGIE PHOTOVOLTAÏQUE

# PRODUCTION D'ÉNERGIE PHOTOVOLTAÏQUE

## ONDULEURS AVEC TRANSFORMATEUR

### SUNNY BOY



Référence	Désignation	Multiple de vente	Unité fact.	DEEE HT	PU HT
<b>SLY SBS3710</b>	OND CHARGEUR MONO COUPLAGE AC POUR BATTERIE HAUTE TENSION LI Le Sunny Boy Storage 3.7 est l'onduleur à batterie SMA dédié au résidentiel. Il peut connecter jusqu'à 3 batteries. Il est facile à installer et est très évolutif.	1	P.	0,12 €	2 318,40 €
<b>SLY SBS5010</b>	OND CHARGEUR MONO COUPLAGE AC POUR BATTERIE HAUTE TENSION LI Le Sunny Boy Storage 5.0 est l'onduleur à batterie SMA dédié au résidentiel. Il peut connecter jusqu'à 3 batteries. Il est facile à installer et est très évolutif.	1	P.	0,12 €	2 627,52 €
<b>SLY SBS6010</b>	OND CHARGEUR MONO COUPLAGE AC POUR BATTERIE HAUTE TENSION LI Le Sunny Boy Storage 6.0 est l'onduleur à batterie SMA dédié au résidentiel. Il peut connecter jusqu'à 3 batteries. Il est facile à installer et est très évolutif.	1	P.	0,12 €	2 936,64 €

### SUNNY TRIPOWER



Unité de raccordement au réseau avec interface de communication.

Référence	Désignation	Multiple de vente	Unité fact.	DEEE HT	PU HT
<b>SLY STP10000TL2008000</b>	OND TRI 10KW SANSTRANSFO SPEEDWIRE/WEBCONNECT RELAIS MULTIFO Cet onduleur est optimal pour les installations photovoltaïques résidentielles ainsi que pour les installations commerciales et industrielles. Il dispose des technologies Optiflex et multistring asymétrique, et assure une production maximale grâce à son rendement de pointe et à la fonction Opti-Trac Global Peak. Il comporte de série une communication directe avec le Sunny Portal via le SMA Webconnect. Cet onduleur dispose de fonctions de gestion de réseau intégrées, permet une injection de puissance réactive et peut être utilisé avec un disjoncteur différentiel de 30 mA.			-	N.C
<b>SLY STP12000TL2008000</b>	OND TRI 12KW SANSTRANSFO SPEEDWIRE/WEBCONNECT RELAIS MULTIFO Cet onduleur est optimal pour les installations photovoltaïques résidentielles ainsi que pour les installations commerciales et industrielles. Il dispose des technologies Optiflex et multistring asymétrique, et assure une production maximale grâce à son rendement de pointe et à la fonction Opti-Trac Global Peak. Il comporte de série une communication directe avec le Sunny Portal via le SMA Webconnect. Cet onduleur dispose de fonctions de gestion de réseau intégrées, permet une injection de puissance réactive et peut être utilisé avec un disjoncteur différentiel de 30 mA.			-	N.C
<b>SLY STP15000TL300820000</b>	OND TRI 15KW SANSTRANSFO WEBCONNECT SANS ECRAN Le Sunny Tripower 15000TL convient parfaitement pour les grandes installations sur grandes toitures. Grâce à un rendement atteignant 98,5 %, il offre non seulement des rendements très élevés mais se caractérise également par une grande flexibilité de dimensionnement et une compatibilité étendue avec de nombreux panneaux photovoltaïques grâce au concept multistring et une large plage de tension d'entrée.			-	N.C
<b>SLY STP15000TL300820001</b>	OND TRI 15KW SANSTRANSFO WEBCONNECT + ECRAN Le Sunny Tripower 15000TL convient parfaitement pour les grandes installations sur grandes toitures. Grâce à un rendement atteignant 98,5 %, il offre non seulement des rendements très élevés mais se caractérise également par une grande flexibilité de dimensionnement et une compatibilité étendue avec de nombreux panneaux photovoltaïques grâce au concept multistring et une large plage de tension d'entrée.			-	N.C
<b>SLY STP20000TL300820000</b>	OND TRI 20KW SANSTRANSFO+SPEEDWIRE/WEBCONNECT SANS ECRAN Le Sunny Tripower 20000TL convient parfaitement pour les grandes installations sur grandes toitures. Grâce à un rendement atteignant 98,5 %, il offre non seulement des rendements très élevés mais se caractérise également par une grande flexibilité de dimensionnement et une compatibilité étendue avec de nombreux panneaux photovoltaïques grâce au concept multistring et une large plage de tension d'entrée.			N.C	N.C
<b>SLY STP20000TL300820001</b>	OND TRI 20KW SANSTRANSFO+SPEEDWIRE/WEBCONNECT +ECRAN Le Sunny Tripower 20000TL convient parfaitement pour les grandes installations sur grandes toitures. Grâce à un rendement atteignant 98,5 %, il offre non seulement des rendements très élevés mais se caractérise également par une grande flexibilité de dimensionnement et une compatibilité étendue avec de nombreux panneaux photovoltaïques grâce au concept multistring et une large plage de tension d'entrée.			-	N.C
<b>SLY STP25000TL300820000</b>	OND TRI 25KW SANSTRANSFO+SPEEDWIRE/WEBCONNECT SANS ECRAN Le Sunny Tripower 25000TL convient parfaitement pour les grandes installations sur grandes toitures. Grâce à un rendement atteignant 98,5 %, il offre non seulement des rendements très élevés mais se caractérise également par une grande flexibilité de dimensionnement et une compatibilité étendue avec de nombreux panneaux photovoltaïques grâce au concept multistring et une large plage de tension d'entrée.			N.C	N.C
<b>SLY STP25000TL300820001</b>	OND TRI 25KW SANSTRANSFO+SPEEDWIRE/WEBCONNECT + ECRAN Le Sunny Tripower 25000TL convient parfaitement pour les grandes installations sur grandes toitures. Grâce à un rendement atteignant 98,5 %, il offre non seulement des rendements très élevés mais se caractérise également par une grande flexibilité de dimensionnement et une compatibilité étendue avec de nombreux panneaux photovoltaïques grâce au concept multistring et une large plage de tension d'entrée.			-	N.C
<b>✓ SLY STP5000TL2008000</b>	OND TRI 5KW SANSTRANSFO SPEEDWIRE/WEBCONNECT RELAIS MULTIFON Ce produit est optimal pour les installations photovoltaïques résidentielles ainsi que pour les installations commerciales et industrielles. La gamme Sunny Tripower couvre un large éventail d'applications, avec de nombreuses fonctionnalités qui ont fait leurs preuves en pratique. Il dispose des technologies Optiflex et multistring asymétrique, et assure une production maximale grâce à son rendement de pointe et à la fonction Opti-Trac Global Peak. Il comporte de série une communication directe avec le Sunny Portal via le SMA Webconnect. L'onduleur, qui dispose de fonctions de gestion de réseau intégrées, permet une injection de puissance réactive et peut être utilisé avec un disjoncteur différentiel de 30 mA.	1	P.	0,12 €	1 945,52 €
<b>✓ SLY STP6000TL2008000</b>	OND TRI 6KW SANSTRANSFO SPEEDWIRE/WEBCONNECT RELAIS MULTIFON Cet onduleur est optimal pour les installations photovoltaïques résidentielles ainsi que pour les installations commerciales et industrielles. Il dispose des technologies Optiflex et multistring asymétrique, et assure une production maximale grâce à son rendement de pointe et à la fonction Opti-Trac Global Peak. Il comporte de série une communication directe avec le Sunny Portal via le SMA Webconnect. Cet onduleur dispose de fonctions de gestion de réseau intégrées, permet une injection de puissance réactive et peut être utilisé avec un disjoncteur différentiel de 30 mA.	1	P.	0,12 €	2 165,77 €

Caractéristiques techniques, Conditionnement, Multiple de vente, Unité de facturation, visuels, Euroclasse, DEEE HT, PU HT en Euros et hors DEEE et Eco-mobilier; donnés à titre indicatif et susceptibles de modifications sans préavis.   
 is ne nous engageant qu'après confirmation expresse. Les prix unitaires indiqués sont ceux des réseaux COAXEL, REXEL et SCT, ils ne s'appliquent pas pour le réseau ESPACE ELEC.   
 Pour plus d'informations, consultez votre agence habituelle ou connectez-vous sur notre site internet rexel.fr - N.C-nous consulter.

✓ Produit stocké



## SUNNY TRIPOWER



Référence	Désignation	Multiple de vente	Unité fact.	DEEE HT	PU HT
<b>SLY STP7000TL2008000</b>	OND TRI 7KW SANSTRANSFO SPEEDWIRE/WEBCONNECT RELAIS MULTIFON Cet onduleur est optimal pour les installations photovoltaïques résidentielles ainsi que pour les installations commerciales et industrielles. Il dispose des technologies Optiflex et multistring asymétrique, et assure une production maximale grâce à son rendement de pointe et à la fonction Opti-Trac Global Peak. Il comporte de série une communication directe avec le Sunny Portal via le SMA Webconnect. Cet onduleur dispose de fonctions de gestion de réseau intégrées, permet une injection de puissance réactive et peut être utilisé avec un disjoncteur différentiel de 30 mA.	1	P.	0,12 €	2 349,31 €
✓ <b>SLY STP8000TL2008000</b>	OND TRI 8KW SANSTRANSFO SPEEDWIRE/WEBCONNECT RELAIS MULTIFON Ce produit est optimal pour les installations photovoltaïques résidentielles ainsi que pour les installations commerciales et industrielles. La gamme Sunny Tripower couvre un large éventail d'applications, avec de nombreuses fonctionnalités qui ont fait leurs preuves en pratique. Il dispose des technologies Optiflex et multistring asymétrique, et assure une production maximale grâce à son rendement de pointe et à la fonction Opti-Trac Global Peak. Il comporte de série une communication directe avec le Sunny Portal via le SMA Webconnect. L'onduleur, qui dispose de fonctions de gestion de réseau intégrées, permet une injection de puissance réactive et peut être utilisé avec un disjoncteur différentiel de 30 mA.	1	P.	0,12 €	2 496,14 €
✓ <b>SLY STP9000TL2008000</b>	OND TRI 9KW SANSTRANSFO SPEEDWIRE/WEBCONNECT RELAIS MULTIFON Cet onduleur est optimal pour les installations photovoltaïques résidentielles ainsi que pour les installations commerciales et industrielles. Il dispose des technologies Optiflex et multistring asymétrique, et assure une production maximale grâce à son rendement de pointe et à la fonction Opti-Trac Global Peak. Il comporte de série une communication directe avec le Sunny Portal via le SMA Webconnect. Cet onduleur dispose de fonctions de gestion de réseau intégrées, permet une injection de puissance réactive et peut être utilisé avec un disjoncteur différentiel de 30 mA.	1	P.	0,12 €	2 642,98 €

**rexel.fr**

100% connecté avec votre métier



### 1 million de produits sur tous vos écrans



**Conditions d'achats personnalisées**



**Devis en ligne**



**Visibilité des stocks et délais**



**Commande avant 18h = livraison le lendemain**



**Click & Collect**



**Suivi des commandes et factures**

Caractéristiques techniques, Conditionnement, Multiple de vente, Unité de facturation, visuels, Euroclasse, DEEE HT, PU HT en Euros et hors DEEE et Eco-mobilier; donnés à titre indicatif et susceptibles de modifications sans préavis. ils ne nous engageant qu'après confirmation expresse. Les prix unitaires indiqués sont ceux des réseaux COAXEL, REXEL et SCT, ils ne s'appliquent pas pour le réseau ESPACE ELEC.

Pour plus d'informations, consultez votre agence habituelle ou connectez-vous sur notre site internet rexel.fr - N.C-nous consulter.

✓ Produit stocké

COMPOSANTS DE MISE EN ŒUVRE

CHAUFFAGE BOIS

VANNES ET MOTEURS

TRAITEMENT DE L'EAU

OUTILLAGE, FIXATIONS, CONSOMMABLES PLOMBERIE

PRODUCTION D'ÉNERGIE PHOTOVOLTAÏQUE



Vous avez le sens de l'analyse ?  
Nos logiciels aussi.

Avec **Esabora.Business**, effectuez votre suivi d'affaires en toute simplicité. Des tableaux de bord complets et intuitifs vous permettent de suivre et piloter votre performance commerciale au quotidien.



 **Business**

Découvrez nos offres à partir de 49€ HT/mois

 **ESABORA**

Disponible sur  
 Google play

Disponible sur  
 App Store

Pour plus d'informations, consultez notre site :  
[www.esabora-digital-services.com](http://www.esabora-digital-services.com)



# CHAUFFAGE ÉLECTRIQUE, ECS, CLIMATISATION ET VENTILATION

	<b>CHAUFFAGE ÉLECTRIQUE</b>	<b>P. 692</b>
	<b>RÉGULATION PROGRAMMATION GESTION</b>	<b>P. 750</b>
	<b>VENTILATION</b>	<b>P. 759</b>
	<b>CHAUFFAGE TERTIAIRE ET INDUSTRIEL</b>	<b>P. 786</b>
	<b>CLIMATISATION</b>	<b>P. 795</b>
	<b>PRODUCTION D'EAU CHAUDE SANITAIRE</b>	<b>P. 812</b>
	<b>CHAUFFAGE ET DÉSHUMIDIFICATION DES PISCINES</b>	<b>P. 827</b>
	<b>CONFORT ET HYGIÈNE</b>	<b>P. 829</b>

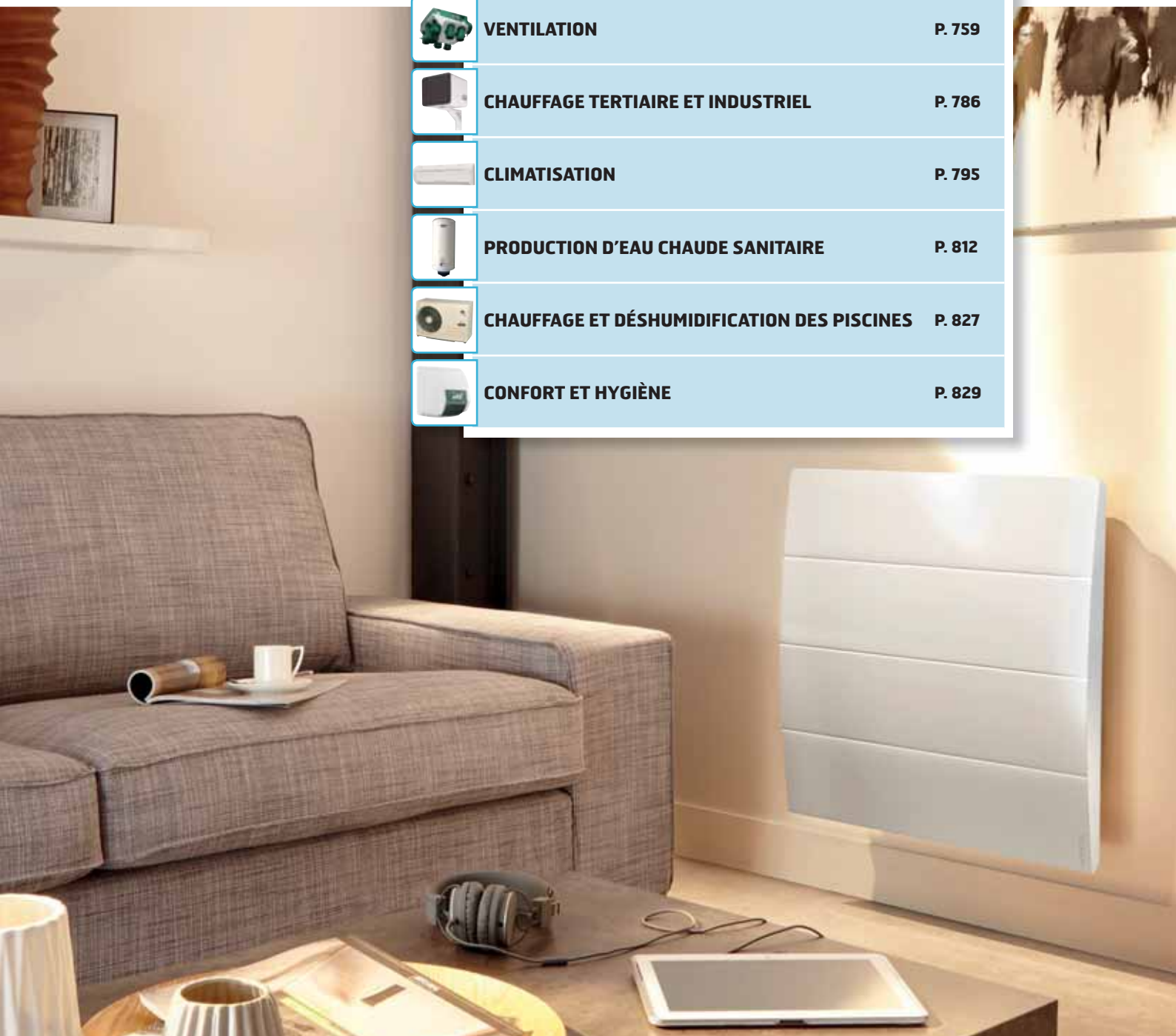

# energeasy connect

## Chauffage électrique, ECS, climatisation et ventilation

Contrôler son chauffage électrique, sa climatisation, sa ventilation et sa production d'eau chaude sanitaire, depuis chez soi ou depuis l'autre bout du monde, autant de solutions pour un confort inégalé et des économies d'énergie.

[energeasyconnect.com](http://energeasyconnect.com)



Energeasy connect apporte des solutions pour permettre à l'utilisateur de piloter à distance et simplement son chauffage électrique, sa climatisation, sa ventilation ainsi que sa production d'eau chaude sanitaire. Tout se programme selon les habitudes de vie de l'utilisateur pour gagner en confort et en économie d'énergie.

Associé avec les plus grandes marques, energeasy connect vous propose une panoplie de radiateurs connectés pour moderniser l'installation ou encore une simple interface radio fil pilote pour radiateurs existants.

energeasy connect s'associe à Atlantic pour le pilotage de la climatisation réversible de type gainable.

La qualité de l'air intérieur peut être optimisée en adoptant la première ventilation double flux intelligente et connectée.

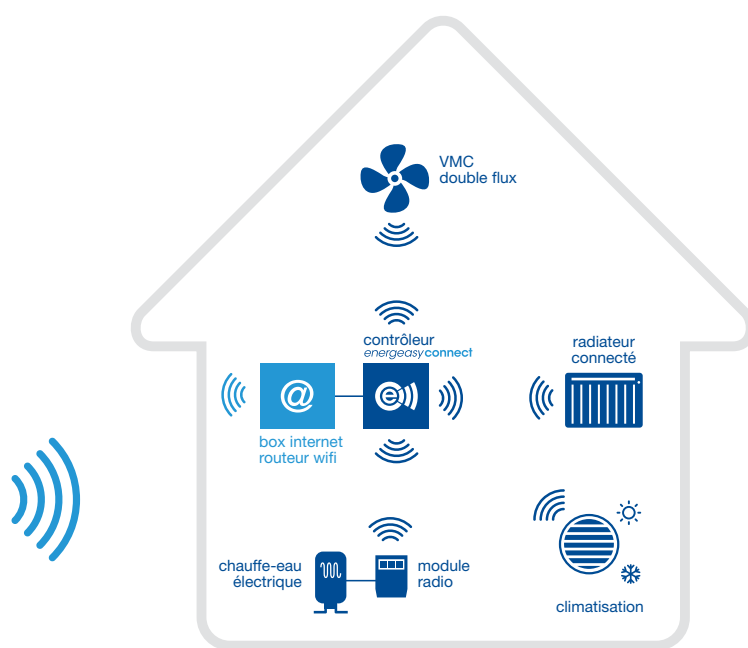

**BOOSTEZ VOS VENTES  
AVEC**



# VOTRE PRIME CEE

POUR L'INSTALLATION D'UN ÉMETTEUR ÉLECTRIQUE À RÉGULATION ÉLECTRONIQUE À FONCTIONS AVANCÉES <sup>(1)</sup>



Offre Primexel valable jusqu'au 31/12/2020 \*

- 1 Avant toute signature de devis, inscrivez-vous sur [www.primexel.fr](http://www.primexel.fr) : c'est gratuit et sans engagement
- 2 Simulez votre prime CEE
- 3 Créez votre dossier travaux
- 4 La prime CEE vous est versée par chèque ou par virement\*\*

\*sauf changements réglementaires et barèmes  
\*\*vous devez verser au moins 25% du montant de la prime CEE à votre client sous forme de remise sur devis et facture

## BAR-TH-158

### Exemple pour un chantier\*

- Maison individuelle construite depuis plus de 2 ans
- 6 émetteurs installés

ZONES	Prime CEE <sup>(1)</sup>	
	Prime CEE <sup>(1)</sup>	Prime CEE <sup>(1)</sup> en cas de grande précarité énergétique
H1 <sup>(2)</sup>	80,60 €	161,30 €
H2 <sup>(2)</sup>	65,50 €	131,00 €
H3 <sup>(2)</sup>	45,40 €	90,70 €
H3 <sup>(2)</sup> CORSE	90,70 €	136,10 €

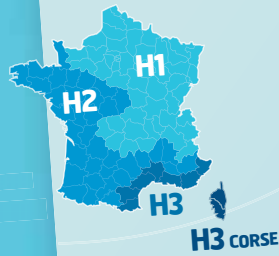

(1) Voir conditions d'éligibilité sur [www.primexel.fr](http://www.primexel.fr)

(2) Départements de la zone H1 : 01, 02, 03, 05, 08, 10, 14, 15, 19, 21, 23, 25, 27, 28, 38, 39, 42, 43, 45, 51, 52, 54, 55, 57, 58, 59, 60, 61, 62, 63, 67, 68, 69, 70, 71, 73, 74, 75, 76, 77, 78, 80, 87, 88, 89, 90, 91, 92, 93, 94, 95.

Départements de la zone H2 : 04, 07, 09, 12, 16, 17, 18, 22, 24, 26, 29, 31, 32, 33, 35, 36, 37, 40, 41, 44, 46, 47, 48, 49, 50, 53, 56, 64, 65, 72, 79, 81, 82, 84, 85, 86.

Départements de la zone H3 : 06, 11, 13, 30, 34, 66, 83.

Départements de la zone H3 Corse : 2A, 2B.

Pour plus d'informations, rendez-vous sur

**[www.primexel.fr](http://www.primexel.fr)**

L'énergie est notre avenir, économisons-la !

## CHAUFFAGE ÉLECTRIQUE

### RADIATEURS CHALEUR DOUCE ET INERTIE

#### IRISIUM PILOTAGE INTELLIGENT CONNECTÉ



Façade en Corian® aux propriétés inertielles exceptionnelles > Pilotable par smartphone > Chaleur douce et température homogène > Fabriqué en France > Jusqu'à 45% d'économies sur sa facture de chauffage > Équipé de la technologie Pilotage Intelligent

Référence	Désignation	Puissance (W)	Largeur (mm)	Hauteur (mm)	Profondeur (mm)	Poids (kg)	Couleur	Classe électrique	IP	Tension (V)	Programmation fil pilote	Multiple de vente	Unité fact.	DEEE HT	PU HT
✓ ATL 603110	IRISIUM H 1000W BLC	1000	1100	600	97	30	blanc	II	IP24	230	pilotage intelligent & connecté	1	P.	1,67 €	1 426,05 €
✓ ATL 603115	IRISIUM H 1500W BLC	1500	1530	600	97	40	blanc	II	IP24	230	pilotage intelligent & connecté	1	P.	1,67 €	1 647,33 €
✓ ATL 603210	IRISIUM V 1000W BLC	1000	550	1600	100	33	blanc	II	IP24	230	pilotage intelligent & connecté	1	P.	1,67 €	1 492,32 €
✓ ATL 603215	IRISIUM V 1500W BLC	1500	550	1900	100	35	blanc	II	IP24	230	pilotage intelligent & connecté	1	P.	1,67 €	1 736,06 €

#### AGILIA PILOTAGE INTELLIGENT CONNECTÉ



Aussi compact qu'un convecteur, un encombrement réduit au maximum  
Jusqu'à 45% d'économies.  
Technologie double corps de chauffe pour une réactivité adaptée aux rythmes de vie irréguliers  
Chaleur douce  
Design robuste et épuré  
Facilité d'installation : support mural à positionner en lieu et place des convecteurs.

Référence	Désignation	Puissance (W)	Largeur (mm)	Hauteur (mm)	Profondeur (mm)	Poids (kg)	Couleur	IP	Tension (V)	Programmation fil pilote	Multiple de vente	Unité fact.	DEEE HT	PU HT
✓ ATL 503105	AGILIA PI CO H 0500W BLC	500	372	530	129	5,5	blanc	IP24	230	pilotage intelligent & connecté	1	P.	1,67 €	369,74 €
✓ ATL 503107	AGILIA PI CO H 0750W BLC	750	372	530	129	5,5	blanc	IP24	230	pilotage intelligent & connecté	1	P.	1,67 €	417,11 €
✓ ATL 503110	AGILIA PI CO H 1000W BLC	1000	446	530	129	6	blanc	IP24	230	pilotage intelligent & connecté	1	P.	1,67 €	472,61 €
✓ ATL 503112	AGILIA PI CO H 1250W BLC	1250	520	530	129	7,5	blanc	IP24	230	pilotage intelligent & connecté	1	P.	1,67 €	560,39 €
✓ ATL 503115	AGILIA PI CO H 1500W BLC	1500	594	530	138	9	blanc	IP24	230	pilotage intelligent & connecté	1	P.	1,67 €	627,09 €
✓ ATL 503120	AGILIA PI CO H 2000W BLC	2000	742	530	138	9	blanc	IP24	230	pilotage intelligent & connecté	1	P.	1,67 €	768,99 €
✓ ATL 518215	AGILIA PI CO V 1500W BLC	1500	460	1392	120	18	blanc	IP24	230	pilotage intelligent & connecté	1	P.	1,67 €	752,19 €
✓ ATL 518220	AGILIA PI CO V 2000W BLC	2000	460	1540	120	19,5	blanc	IP24	230	pilotage intelligent & connecté	1	P.	1,67 €	943,99 €

#### MARADJA PILOTAGE INTELLIGENT CONNECTÉ



LA CHALEUR DOUCE ULTIME:  
> Un rayonnement doux et enveloppant grâce à la nouvelle façade chauffante  
> Une température homogène optimisée grâce au corps de chauffe en fonte Performance Énergétique (HPE) qui assure une plus faible température de sortie d'air.  
Un radiateur pilotable à distance : application Cozytouch  
> Ils s'adaptent à votre vie, ils se pilotent à distance et ils communiquent entre eux.  
UNE CONSOMMATION MAÎTRISÉE:  
> Jusqu'à 45 % d'économies\* grâce à la fonction PILOTAGE INTELLIGENT.  
UN LARGE CHOIX DE MODÈLES FABRIQUÉS EN FRANCE:  
> Digital Bas.  
> Horizontal.  
> Vertical.  
En blanc ou gris

Référence	Désignation	Puissance (W)	Largeur (mm)	Hauteur (mm)	Profondeur (mm)	Poids (kg)	Couleur	Classe électrique	IP	Tension (V)	Programmation fil pilote	Multiple de vente	Unité fact.	DEEE HT	PU HT
✓ ATL 500915	MARADJA DIG CONNECTE BAS 1500W	1500	1171	380	144	24	blanc	II	IP24	230	6 ordres	1	P.	1,67 €	1 071,33 €
✓ ATL 507607	MARADJA PI CONNECTE H 0750W	750	504	615	198	15	blanc	II	IP24	230	pilotage intelligent	1	P.	1,67 €	695,02 €
✓ ATL 507610	MARADJA PI CONNECTE H 1000W	1000	652	615	198	21	blanc	II	IP24	230	pilotage intelligent	1	P.	1,67 €	750,46 €
✓ ATL 507612	MARADJA PI CONNECTE H 1250W	1250	800	615	148	26	blanc	II	IP24	230	pilotage intelligent	1	P.	1,67 €	901,44 €
✓ ATL 507615	MARADJA PI CONNECTE H 1500W	1500	948	615	198	30	blanc	II	IP24	230	pilotage intelligent	1	P.	1,67 €	915,69 €
✓ ATL 507620	MARADJA PI CONNECTE H 2000W	2000	1157	615	153	40	blanc	II	IP24	230	pilotage intelligent	1	P.	1,67 €	1 099,05 €

Caractéristiques techniques, Conditionnement, Multiple de vente, Unité de facturation, visuels, Euroclasse, DEEE HT, PU HT en Euros et hors DEEE et Eco-mobilier; donnés à titre indicatif et susceptibles de modifications sans préavis.   
 \* Ils ne nous engageant qu'après confirmation expresse. Les prix unitaires indiqués sont ceux des réseaux COAXEL, REXEL et SCT, ils ne s'appliquent pas pour le réseau ESPACE ELEC.   
 Pour plus d'informations, consultez votre agence habituelle ou connectez-vous sur notre site internet rexel.fr - N.C= nous consulter.

✓ Produit stocké



## CHAUFFAGE ÉLECTRIQUE

## RADIATEURS CHALEUR DOUCE ET INERTIE

## ONIRIS PILOTAGE INTELLIGENT CONNECTÉ



Référence	Désignation	Puissance (W)	Largeur (mm)	Hauteur (mm)	Profondeur (mm)	Poids (kg)	Couleur	Classe électrique	IP	Tension (V)	Programmation fil pilote	Multiple de vente	Unité fact.	DEEE HT	PU HT
✓ ATL 503744	ONIRIS PI CO V 1500W ANTH	1500	470	1340	149	21	anthracite	II	IP24	230	pilotage intelligent & connecté	1	P.	1,67 €	1 070,88 €
✓ ATL 518815	ONIRIS PI CO V 1500W BLC	1500	470	1340	149	21	blanc	II	IP24	230	pilotage intelligent & connecté	1	P.	1,67 €	969,41 €
✓ ATL 503844	ONIRIS PI CO V 2000W ANTH	2000	470	1540	149	24	anthracite	II	IP24	230	pilotage intelligent & connecté	1	P.	1,67 €	1 170,86 €
✓ ATL 518820	ONIRIS PI CO V 2000W BLC	2000	470	1540	149	24	blanc	II	IP24	230	pilotage intelligent & connecté	1	P.	1,67 €	1 074,33 €

## NIRVANA



## UNE MONTÉE EN TEMPÉRATURE RAPIDE POUR UN CONFORT IMMÉDIAT:

> Grâce à sa grande surface d'émission et à son corps de chauffe en aluminium.

## UNE SOLUTION COMPLÈTE POUR ÉCONOMISER JUSQU'À 30%\*:

> Détecte les ouvertures et fermetures de fenêtres > Doté d'un indicateur de consommation.

> Programmable (5 programmes non modifiables).

PLUSIEURS MODÈLES DISPONIBLES: Horizontal ou Vertical

Simplicité d'utilisation.

Boîtier digital avec programmation intégrée.

Programmation avec 5 programmes pré-enregistrés.

Visualisation du programme et du mode de chauffage en cours.

Indicateur pour visualiser la consommation relative à la température de consigne demandée.

Détection d'ouverture et de fermeture des fenêtres afin d'adapter la chauffe du radiateur en cas d'aération.

Référence	Désignation	Puissance (W)	Largeur (mm)	Hauteur (mm)	Profondeur (mm)	Poids (kg)	Couleur	Classe électrique	IP	Tension (V)	Programmation fil pilote	Multiple de vente	Unité fact.	DEEE HT	PU HT
✓ ATL 507405	NIRVANA DIGITAL H BLC 500W	500	497	615	139	8	blanc	II Cat C	IP24	230	6 ordres	1	P.	1,67 €	345,00 €
✓ ATL 507407	NIRVANA DIGITAL H BLC 750W	750	497	615	139	8	blanc	II Cat C	IP24	230	6 ordres	1	P.	1,67 €	377,38 €
✓ ATL 507410	NIRVANA DIGITAL H BLC 1000W	1000	645	615	139	10	blanc	II Cat C	IP24	230	6 ordres	1	P.	1,67 €	406,50 €
✓ ATL 507412	NIRVANA DIGITAL H BLC 1250W	1250	793	615	139	12	blanc	II Cat C	IP24	230	6 ordres	1	P.	1,67 €	454,20 €
✓ ATL 507415	NIRVANA DIGITAL H BLC 1500W	1500	941	615	139	15	blanc	II Cat C	IP24	230	6 ordres	1	P.	1,67 €	510,56 €
✓ ATL 507420	NIRVANA DIGITAL H BLC 2000W	2000	1163	615	139	17	blanc	II Cat C	IP24	230	6 ordres	1	P.	1,67 €	599,45 €
✓ ATL 507510	NIRVANA DIGITAL V BLC 1000W	1000	470	1117	147	15	blanc	II Cat C	IP24	230	6 ordres	1	P.	1,67 €	470,05 €
✓ ATL 507515	NIRVANA DIGITAL V BLC 1500W	1500	470	1395	147	18	blanc	II Cat C	IP24	230	6 ordres	1	P.	1,67 €	593,99 €
✓ ATL 507520	NIRVANA DIGITAL V BLC 2000W	2000	470	1617	147	21	blanc	II Cat C	IP24	230	6 ordres	1	P.	1,67 €	678,58 €

## CALISSIA CONNECTÉ



## UN CONFORT ENVELOPPANT:

> Une chaleur qui reste longtemps perceptible grâce à son corps de chauffe en fonte.

> Une envie de cocooner dès les premiers froids de l'hiver, grâce à une chaleur douce incomparable.

VIVEZ LES RADIATEURS CONNECTÉS: Grâce à l'application ATLANTIC Cozytouch

> Ils s'adaptent à votre vie, ils se pilotent à distance et ils communiquent entre eux.

## UN DESIGN ÉLÉGANT MADE IN FRANCE:

> écoutez vos envies avec un large choix de modèles et de puissances.

> détection ouverture / fermeture des fenêtres

Référence	Désignation	Puissance (W)	Largeur (mm)	Hauteur (mm)	Profondeur (mm)	Poids (kg)	Couleur	Classe électrique	IP	Tension (V)	Programmation fil pilote	Multiple de vente	Unité fact.	DEEE HT	PU HT
✓ ATL 529807	CALISSIA H 0750W	750	455	615	140	11	blanc	II	IP24	230	6 ordres	1	P.	1,67 €	538,34 €
✓ ATL 529810	CALISSIA H 1000W	1000	603	615	140	16	blanc	II	IP24	230	6 ordres	1	P.	1,67 €	597,38 €
✓ ATL 529812	CALISSIA H 1250W	1250	751	615	140	21	blanc	II	IP24	230	6 ordres	1	P.	1,67 €	695,79 €
✓ ATL 529815	CALISSIA H 1500W	1500	899	615	140	23	blanc	II	IP24	230	6 ordres	1	P.	1,67 €	730,52 €
✓ ATL 529820	CALISSIA H 2000W	2000	1121	615	140	30	blanc	II	IP24	230	6 ordres	1	P.	1,67 €	891,44 €
✓ ATL 529910	CALISSIA V 1000W	1000	474	1130	120	23	blanc	II	IP24	230	6 ordres	1	P.	1,67 €	694,36 €
✓ ATL 529915	CALISSIA V 1500W	1500	474	1350	120	30	blanc	II	IP24	230	6 ordres	1	P.	1,67 €	852,08 €
✓ ATL 529920	CALISSIA V 2000W	2000	474	1574	120	32	blanc	II	IP24	230	6 ordres	1	P.	1,67 €	981,75 €

Caractéristiques techniques, Conditionnement, Multiple de vente, Unité de facturation, visuels, Euroclasse, DEEE HT, PU HT en Euros et hors DEEE et Eco-mobilier; donnés à titre indicatif et susceptibles de modifications sans préavis.   
 \*is ne nous engageant qu'après confirmation expresse. Les prix unitaires indiqués sont ceux des réseaux COAXEL, REXEL et SCT, ils ne s'appliquent pas pour le réseau ESPACE ELEC.   
 Pour plus d'informations, consultez votre agence habituelle ou connectez-vous sur notre site internet rexel.fr - N.C= nous consulter.

✓ Produit stocké



## DIVALI PILOTAGE INTELLIGENT CONNECTÉ



Un radiateur Performant

- Une sensation de chaleur douce et naturelle procurée par la façade chauffante
- Un corps de chauffe en fonte qui conserve la chaleur et permet de garder une température homogène dans la pièce
- Fabrication Française

Des technologies pour maîtriser votre consommation et réaliser jusqu'à 45% d'économies

Détection automatique ouverture / fermeture de fenêtre

Boîtier de commande pratique et digital avec touches tactiles pour une utilisation intuitive

Un produit fin et esthétique avec sa surface incurvée et sa structure bicolore

- S'intègre parfaitement dans tous les intérieurs grâce à ses 3 modèles : Horizontal, Vertical et Plinthe
- Existe en 2 couleurs : Blanc Carat et Gris Étoilé
- De 750 à 200 W

3 modes de rétro-éclairage possibles, pilotables depuis l'appareil ou grâce à l'application Cozytouch

Référence	Désignation	Puissance (W)	Largeur (mm)	Hauteur (mm)	Profondeur (mm)	Poids (kg)	Multiple de vente	Unité fact.	DEEE HT	PU HT
ATL 507608	DIVALI PI CONNECTE H 0750W BLANC CARAT	750	540	565	110	14	1	P.	1,67 €	635,49 €
ATL 507609	DIVALI PI CONNECTE H 1000W BLANC CARAT	1000	670	565	110	19	1	P.	1,67 €	705,49 €
ATL 507611	DIVALI PI CONNECTE H 1250W BLANC CARAT	1250	800	565	110	24	1	P.	1,67 €	823,25 €
ATL 507613	DIVALI PI CONNECTE H 1500W BLANC CARAT	1500	930	565	110	27	1	P.	1,67 €	862,14 €
ATL 507614	DIVALI PI CONNECTE H 2000W BLANC CARAT	2000	1190	565	110	36	1	P.	1,67 €	1034,34 €
ATL 507616	DIVALI PI CONNECTE V 1000W BLANC CARAT	1000	430	1520	137	22	1	P.	1,67 €	801,03 €
ATL 507617	DIVALI PI CONNECTE V 1500W BLANC CARAT	1500	430	1520	137	27	1	P.	1,67 €	1007,68 €
ATL 507618	DIVALI PI CONNECTE V 2000W BLANC CARAT	2000	430	1520	137	32	1	P.	1,67 €	1226,54 €
ATL 507619	DIVALI PI CONNECTE PL 0750W BLANC CARAT	750	880	300	110	13	1	P.	1,67 €	762,15 €
ATL 507621	DIVALI PI CONNECTE PL 1000W BLANC CARAT	1000	1030	300	110	16	1	P.	1,67 €	846,58 €
ATL 507622	DIVALI PI CONNECTE PL 1500W BLANC CARAT	1500	1320	300	110	23	1	P.	1,67 €	1034,34 €
ATL 507623	DIVALI PI CONNECTE H 0750W GRIS ÉTOILÉ	750	540	565	110	14	1	P.	1,67 €	735,48 €
ATL 507624	DIVALI PI CONNECTE H 1000W GRIS ÉTOILÉ	1000	670	565	110	19	1	P.	1,67 €	805,48 €
ATL 507625	DIVALI PI CONNECTE H 1250W GRIS ÉTOILÉ	1250	800	565	110	24	1	P.	1,67 €	923,24 €
ATL 507626	DIVALI PI CONNECTE H 1500W GRIS ÉTOILÉ	1500	930	565	110	27	1	P.	1,67 €	962,13 €
ATL 507627	DIVALI PI CONNECTE H 2000W GRIS ÉTOILÉ	2000	1190	565	137	36	1	P.	1,67 €	1134,33 €
ATL 507628	DIVALI PI CONNECTE V 1000W GRIS ÉTOILÉ	1000	430	1520	137	22	1	P.	1,67 €	901,02 €
ATL 507629	DIVALI PI CONNECTE V 1500W GRIS ÉTOILÉ	1500	430	1520	137	27	1	P.	1,67 €	1107,67 €
ATL 507630	DIVALI PI CONNECTE V 2000W GRIS ÉTOILÉ	2000	430	1520	137	32	1	P.	1,67 €	1326,53 €
ATL 507631	DIVALI PI CONNECTE PL 0750W GRIS ÉTOILÉ	750	880	300	110	13	1	P.	1,67 €	862,14 €
ATL 507632	DIVALI PI CONNECTE PL 1000W GRIS ÉTOILÉ	1000	1030	300	110	16	1	P.	1,67 €	946,57 €
ATL 507633	DIVALI PI CONNECTE PL 1500W GRIS ÉTOILÉ	1500	1320	300	110	19	1	P.	1,67 €	1134,33 €

## MODULE INTUITIV



Module plug'n play connecté Intuitiv with Netatmo pour radiateurs Applimo, Airelec, Campa, Noiro. Algorithmes d'intelligence thermique. Pilotage par la voix et par smartphone, planning pièce par pièce, suivi des consommations...

Référence	Désignation	Multiple de vente	Unité fact.	DEEE HT	PU HT
APP NEN9241AA	Module Intuitiv blanc			-	N.C
APP NEN9241AAHS	Module Intuitiv anthracite			-	N.C
APP NEN930AAA	Kit Shunt fil-pilote radiateur			-	N.C

## SOLEIDOU SMART ECOCONTROL



COMPATIBLE AVEC LE MODULE MULLER INTUITIV

Un nouveau design aux lignes minces et séduisantes.

Nouvelle façade rayonnante.

Programmes pré-enregistrés modifiables à volonté de manière ultra simple en fonction de son rythme de vie.

Radiateur à chaleur douce électronique programmable 6 ordres par fil pilote.

Boîtier de commande digital. Equipé d'une façade rayonnante et d'un corps de chauffe en fonte dont la résistance est noyée au cœur de la coulée.

Existe en horizontal, vertical et bas.

Couleur blanc

Classe II, catégorie C.

Référence	Désignation	Puissance (W)	Largeur (mm)	Hauteur (mm)	Profondeur (mm)	Poids (kg)	Couleur	Classe électrique	IP	Tension (V)	Multiple de vente	Unité fact.	DEEE HT	PU HT
✓ APP 0013752SE	SOLEIDOU Smart ECOcontrol H 750W BLANC	750	471	604	124	15,3	blanc	II	IP24	230	1	P.	1,67 €	893,33 €
✓ APP 0013753SE	SOLEIDOU Smart ECOcontrol H 1000W BLANC	1000	637	604	124	21,8	blanc	II	IP24	230	1	P.	1,67 €	963,89 €
✓ APP 0013754SE	SOLEIDOU Smart ECOcontrol H 1250W BLANC	1250	720	604	124	22,5	blanc	II	IP24	230	1	P.	1,67 €	1062,89 €
✓ APP 0013755SE	SOLEIDOU Smart ECOcontrol H 1500W BLANC	1500	886	604	124	28,2	blanc	II	IP24	230	1	P.	1,67 €	1136,86 €

Caractéristiques techniques, Conditionnement, Multiple de vente, Unité de facturation, visuels, Euroclasse, DEEE HT, PU HT en Euros et hors DEEE et Eco-mobilier; donnés à titre indicatif et susceptibles de modifications sans préavis. ils ne nous engageant qu'après confirmation expresse. Les prix unitaires indiqués sont ceux des réseaux COAXEL, REXEL et SCT, ils ne s'appliquent pas pour le réseau ESPACE ELEC. Pour plus d'informations, consultez votre agence habituelle ou connectez-vous sur notre site internet rexel.fr - N.C-nous consulter.

✓ Produit stocké

## CHAUFFAGE ÉLECTRIQUE

## RADIATEURS CHALEUR DOUCE ET INERTIE

## SOLEIDOU SMART ECOCONTROL



Référence	Désignation	Puissance (W)	Largeur (mm)	Hauteur (mm)	Profondeur (mm)	Poids (kg)	Couleur	Classe électrique	IP	Tension (V)	Multiple de vente	Unité fact.	DEEE HT	PU HT
✓ APP 0013757SE	SOLEIDOU Smart ECOcontrol H 2000W BLANC	2000	1218	604	124	40,5	blanc	II	IP24	230	1	P.	1,67 €	1 298,46 €
✓ APP 0013763SE	SOLEIDOU Smart ECOcontrol V 1000W BLANC	1000	373	1050	147	21	blanc	II	IP24	230	1	P.	1,67 €	1 020,79 €
✓ APP 0013765SE	SOLEIDOU Smart ECOcontrol V 1500W BLANC	1500	373	1485	147	26	blanc	II	IP24	230	1	P.	1,67 €	1 282,53 €
✓ APP 0013767SE	SOLEIDOU Smart ECOcontrol V 2000W BLANC	2000	456	1485	147	34	blanc	II	IP24	230	1	P.	1,67 €	1 482,81 €
APP 0013772SE	SOLEIDOU Smart ECOcontrol BAS 750W BLANC	750	720	404	120	15	blanc	II	IP24	230	1	P.	1,67 €	1 025,62 €
✓ APP 0013773SE	SOLEIDOU Smart ECOcontrol BAS 1000W BLANC	1000	886	404	120	18,5	blanc	II	IP24	230	1	P.	1,67 €	1 012,82 €
✓ APP 0013775SE	SOLEIDOU Smart ECOcontrol BAS 1500W BLANC	1500	1218	404	120	26	blanc	II	IP24	230	1	P.	1,67 €	1 273,42 €

## NOVALYS SMART ECOCONTROL



COMPATIBLE AVEC LE MODULE MULLER INTUITIV

Radiateur à chaleur douce électronique programmable 6 ordres par fil pilote  
Sélecteur 4 fonctions : Confort / Eco / Arrêt / Programme.  
Équipé d'une façade rayonnante et d'une résistance garantie silencieuse à vie.  
Couleur Blanc, Classe II, catégorie C.  
Reçoit les cassettes de programmation Progress.  
Esthétique commune avec le Novares.  
Version équipée d'un détecteur d'absence.

Référence	Désignation	Puissance (W)	Largeur (mm)	Hauteur (mm)	Profondeur (mm)	Poids (kg)	Couleur	Classe électrique	IP	Tension (V)	Multiple de vente	Unité fact.	DEEE HT	PU HT
✓ APP 0012812SE	NOVALYS Smart ECOcontrol 750W BLANC	750	445	580	120	7,3	blanc	II	IP24	230	1	P.	1,67 €	655,49 €
✓ APP 0012813SE	NOVALYS Smart ECOcontrol 1000W BLANC	1000	605	580	120	9,4	blanc	II	IP24	230	1	P.	1,67 €	679,39 €
✓ APP 0012814SE	NOVALYS Smart ECOcontrol 1250W BLANC	1250	765	580	120	11,6	blanc	II	IP24	230	1	P.	1,67 €	762,46 €
✓ APP 0012815SE	NOVALYS Smart ECOcontrol 1500W BLANC	1500	925	580	120	13,8	blanc	II	IP24	230	1	P.	1,67 €	834,15 €
✓ APP 0012817SE	NOVALYS Smart ECOcontrol 2000W BLANC	2000	1165	580	120	17,1	blanc	II	IP24	230	1	P.	1,67 €	934,30 €

## ADAGIO SMART ECOCONTROL



COMPATIBLE AVEC LE MODULE MULLER INTUITIV

Radiateur à chaleur douce électronique programmable 6 ordres par fil pilote  
Sélecteur 4 fonctions : Confort / Eco / Arrêt / Programme.  
Équipé d'une façade rayonnante et d'une résistance garantie silencieuse à vie.  
Couleur Blanc, Classe II, catégorie C.  
Reçoit les cassettes de programmation Progress.  
Esthétique commune avec le Novares.  
Version équipée d'un détecteur d'absence.

Référence	Désignation	Puissance (W)	Largeur (mm)	Hauteur (mm)	Profondeur (mm)	Poids (kg)	Couleur	Classe électrique	IP	Tension (V)	Multiple de vente	Unité fact.	DEEE HT	PU HT
APP 0012860SE	ADAGIO Smart ECOcontrol 300W	300	420	615	115	6,8	blanc	II	IP24	230	1	P.	1,67 €	567,86 €
✓ APP 0012861SE	ADAGIO Smart ECOcontrol 500W	500	420	615	115	6,8	blanc	II	IP24	230	1	P.	1,67 €	573,55 €
✓ APP 0012862SE	ADAGIO Smart ECOcontrol 750W	750	420	615	115	6,8	blanc	II	IP24	230	1	P.	1,67 €	581,52 €
✓ APP 0012863SE	ADAGIO Smart ECOcontrol 1000W	1000	580	615	115	8,4	blanc	II	IP24	230	1	P.	1,67 €	590,62 €
✓ APP 0012864SE	ADAGIO Smart ECOcontrol 1250W	1250	740	615	115	11,2	blanc	II	IP24	230	1	P.	1,67 €	636,14 €
✓ APP 0012865SE	ADAGIO Smart ECOcontrol 1500W	1500	900	615	115	13,3	blanc	II	IP24	230	1	P.	1,67 €	678,25 €
✓ APP 0012867SE	ADAGIO Smart ECOcontrol 2000W	2000	1140	615	115	16,7	blanc	II	IP24	230	1	P.	1,67 €	745,39 €

## LENA SMART ECOCONTROL



COMPATIBLE AVEC LE MODULE MULLER INTUITIV

Radiateur à chaleur douce électronique programmable 6 ordres par fil pilote  
Sélecteur 4 fonctions : Confort / Eco / Arrêt / Programme.  
Équipé d'une façade rayonnante et d'une résistance garantie silencieuse à vie.  
Couleur Blanc, Classe II, catégorie C.  
Reçoit les cassettes de programmation Progress.  
Esthétique commune avec le Novares.  
Version équipée d'un détecteur d'absence.

Référence	Désignation	Puissance (W)	Largeur (mm)	Hauteur (mm)	Profondeur (mm)	Poids (kg)	Couleur	Classe électrique	IP	Tension (V)	Multiple de vente	Unité fact.	DEEE HT	PU HT
✓ APP 0012162SE	LENA Smart ECOcontrol H 750W	750	460	605	112	16,5	blanc	II	IP24	230	1	P.	1,67 €	688,49 €
✓ APP 0012163SE	LENA Smart ECOcontrol H 1000W	1000	620	605	112	23	blanc	II	IP24	230	1	P.	1,67 €	736,29 €
✓ APP 0012164SE	LENA Smart ECOcontrol H 1250W	1250	780	605	112	26,5	blanc	II	IP24	230	1	P.	1,67 €	801,15 €
✓ APP 0012165SE	LENA Smart ECOcontrol H 1500W	1500	940	605	112	34	blanc	II	IP24	230	1	P.	1,67 €	862,60 €
✓ APP 0012167SE	LENA Smart ECOcontrol H 2000W	2000	1180	605	112	43	blanc	II	IP24	230	1	P.	1,67 €	1 000,30 €
✓ APP 0012173SE	LENA Smart ECOcontrol V 1000W	1000	420	1075	133	26	blanc	II	IP24	230	1	P.	1,67 €	772,70 €

Caractéristiques techniques, Conditionnement, Multiple de vente, Unité de facturation, visuels, Euroclasse, DEEE HT, PU HT en Euros et hors DEEE et Eco-mobilier; donnés à titre indicatif et susceptibles de modifications sans préavis. is ne nous engageant qu'après confirmation expresse. Les prix unitaires indiqués sont ceux des réseaux COAXEL, REXEL et SCT, ils ne s'appliquent pas pour le réseau ESPACE ELEC.

✓ Produit stocké

Pour plus d'informations, consultez votre agence habituelle ou connectez-vous sur notre site internet rexel.fr - N.C.=nous consulter.

## LENA SMART ECOCONTROL



Référence	Désignation	Puissance (W)	Largeur (mm)	Hauteur (mm)	Profondeur (mm)	Poids (kg)	Couleur	Classe électrique	IP	Tension (V)	Multiple de vente	Unité fact.	DEEE HT	PU HT
✓ APP 0012175SE	LENA SmartECOcontrol V 1500W	1500	420	1510	133	33	blanc	II	IP24	230	1	P.	1,67 €	905,85 €
✓ APP 0012177SE	LENA SmartECOcontrol V 2000W	2000	500	1510	133	39	blanc	II	IP24	230	1	P.	1,67 €	1050,37 €
✓ APP 0012182SE	LENA SmartECOcontrol BAS 750W	750	780	425	122	16	blanc	II	IP24	230	1	P.	1,67 €	812,53 €
✓ APP 0012183SE	LENA SmartECOcontrol BAS 1000W	1000	940	425	122	19,5	blanc	II	IP24	230	1	P.	1,67 €	830,74 €
✓ APP 0012185SE	LENA SmartECOcontrol BAS 1500W	1500	1180	425	122	27,5	blanc	II	IP24	230	1	P.	1,67 €	916,09 €

## BELLA SMART ECOCONTROL



COMPATIBLE AVEC LE MODULE MULLER INTUITIV

Radiateur à chaleur douce électronique programmable 6 ordres par fil pilote  
Sélecteur 4 fonctions : Confort / Eco / Arrêt / Programme.  
Equipé d'une façade rayonnante et d'une résistance garantie silencieuse à vie.  
Couleur Blanc, Classe II, catégorie C.  
Reçoit les cassettes de programmation Progress.  
Esthétique commune avec le Novares.  
Version équipée d'un détecteur d'absence.

Référence	Désignation	Puissance (W)	Largeur (mm)	Hauteur (mm)	Profondeur (mm)	Poids (kg)	Couleur	Classe électrique	IP	Tension (V)	Multiple de vente	Unité fact.	DEEE HT	PU HT
APP 0012870SE	BELLA SmartECOcontrol 300W	300	466	600	135	6,6	blanc	II	IP24	230	1	P.	1,67 €	622,49 €
APP 0012871SE	BELLA SmartECOcontrol 500W	500	466	600	135	6,6	blanc	II	IP24	230	1	P.	1,67 €	639,56 €
✓ APP 0012872SE	BELLA SmartECOcontrol 750W	750	466	600	135	6,6	blanc	II	IP24	230	1	P.	1,67 €	669,14 €
✓ APP 0012873SE	BELLA SmartECOcontrol 1000W	1000	626	600	135	8,80	blanc	II	IP24	230	1	P.	1,67 €	693,04 €
✓ APP 0012874SE	BELLA SmartECOcontrol 1250W	1250	786	600	135	11	blanc	II	IP24	230	1	P.	1,67 €	778,39 €
✓ APP 0012875SE	BELLA SmartECOcontrol 1500W	1500	946	600	135	13,1	blanc	II	IP24	230	1	P.	1,67 €	851,22 €
✓ APP 0012877SE	BELLA SmartECOcontrol 2000W	2000	1186	600	135	16,5	blanc	II	IP24	230	1	P.	1,67 €	953,64 €

## VIVAFONTE SMART ECOCONTROL



COMPATIBLE AVEC LE MODULE MULLER INTUITIV

Radiateur à chaleur douce électronique programmable 6 ordres par fil pilote.  
Sélecteur 4 fonctions, Confort / Eco / Arrêt / Programme.  
Equipé d'une façade rayonnante et d'un corps de chauffe en fonte dont la résistance est noyée au cœur de la coulée.  
Existe en horizontal, vertical et bas.  
Coloris Blanc.  
Classe II, catégorie C.

Référence	Désignation	Puissance (W)	Largeur (mm)	Hauteur (mm)	Profondeur (mm)	Poids (kg)	Couleur	Classe électrique	IP	Tension (V)	Multiple de vente	Unité fact.	DEEE HT	PU HT
✓ APP 0011872SE	VIVAFONTE Smart ECOcontrol HORIZ. 750W BLANC	750	450	580	115	13	blanc	II	IP24	230	1	P.	1,67 €	772,70 €
✓ APP 0011873SE	VIVAFONTE Smart ECOcontrol HORIZ. 100W BLANC	1000	610	580	115	19	blanc	II	IP24	230	1	P.	1,67 €	823,91 €
✓ APP 0011874SE	VIVAFONTE Smart ECOcontrol HORIZ. 1250W BLANC	1250	770	580	115	22,5	blanc	II	IP24	230	1	P.	1,67 €	909,26 €
✓ APP 0011875SE	VIVAFONTE Smart ECOcontrol HORIZ. 1500W BLANC	1500	930	580	115	28	blanc	II	IP24	230	1	P.	1,67 €	966,16 €
✓ APP 0011877SE	VIVAFONTE Smart ECOcontrol HORIZ. 2000W BLANC	2000	1170	580	115	35	blanc	II	IP24	230	1	P.	1,67 €	1106,14 €
✓ APP 0011883SE	VIVAFONTE Smart ECOcontrol VERT. 1000W BLANC	1000	396	1050	114	22	blanc	II	IP24	230	1	P.	1,67 €	868,29 €
✓ APP 0011885SE	VIVAFONTE Smart ECOcontrol VERT. 1500W BLANC	1500	396	1485	224	27,3	blanc	II	IP24	230	1	P.	1,67 €	1109,55 €
✓ APP 0011887SE	VIVAFONTE Smart ECOcontrol VERT. 2000W BLANC	2000	476	1485	114	30,9	blanc	II	IP24	230	1	P.	1,67 €	1289,35 €
APP 0011892SE	VIVAFONTE SmartECOcontrol BAS 750W BLANC	750	770	400	125	13,6	blanc	II	IP24	230	1	P.	1,67 €	852,36 €
APP 0011893SE	VIVAFONTE SmartECOcontrol BAS 1000W BLANC	1000	930	400	125	16,5	blanc	II	IP24	230	1	P.	1,67 €	868,29 €
APP 0011895SE	VIVAFONTE SmartECOcontrol BAS 1500W BLANC	1500	1170	400	125	23	blanc	II	IP24	230	1	P.	1,67 €	1109,55 €

## PEGASE SMART ECOCONTROL



COMPATIBLE AVEC LE MODULE MULLER INTUITIV

Radiateur électronique programmable 6 ordres par fil pilote, sélecteur marche/arrêt et Confort / Eco.  
Equipé d'un corps de chauffe en fonte dont la résistance est noyée au cœur de la coulée.  
Existe en horizontal, vertical et bas.  
Coloris blanc cassé.  
Classe II, catégorie C.

Référence	Désignation	Puissance (W)	Largeur (mm)	Hauteur (mm)	Profondeur (mm)	Poids (kg)	Couleur	Classe électrique	IP	Tension (V)	Multiple de vente	Unité fact.	DEEE HT	PU HT
✓ APP 0011932SE	PEGASE Smart ECOcontrol HORIZONTAL 750W BLANC	750	411	570	123	15	blanc	II	IP24	230	1	P.	1,67 €	724,91 €
✓ APP 0011933SE	PEGASE Smart ECOcontrol HORIZONTAL 1000W BLANC	1000	494	570	123	17,5	blanc	II	IP24	230	1	P.	1,67 €	769,29 €
✓ APP 0011934SE	PEGASE Smart ECOcontrol HORIZONTAL 1250W BLANC	1250	660	570	123	23	blanc	II	IP24	230	1	P.	1,67 €	830,74 €
✓ APP 0011935SE	PEGASE Smart ECOcontrol HORIZONTAL 1500W BLANC	1500	660	570	123	23	blanc	II	IP24	230	1	P.	1,67 €	886,50 €
✓ APP 0011937SE	PEGASE Smart ECOcontrol HORIZONTAL 2000W BLANC	2000	909	570	123	32,5	blanc	II	IP24	230	1	P.	1,67 €	1013,96 €
✓ APP 0011938SE	PEGASE Smart ECOcontrol HORIZONTAL 2500W BLANC	2500	1158	570	123	40	blanc	II	IP24	230	1	P.	1,67 €	1183,52 €

Caractéristiques techniques, Conditionnement, Multiple de vente, Unité de facturation, visuels, Euroclasse, DEEE HT, PU HT en Euros et hors DEEE et Eco-mobilier; donnés à titre indicatif et susceptibles de modifications sans préavis. ils ne nous engagent qu'après confirmation expresse. Les prix unitaires indiqués sont ceux des réseaux COAXEL, REXEL et SCT, ils ne s'appliquent pas pour le réseau ESPACE ELEC.  
Pour plus d'informations, consultez votre agence habituelle ou connectez-vous sur notre site internet rexel.fr - N.C-nous consulter.

✓ Produit stocké

## CHAUFFAGE ÉLECTRIQUE

## RADIATEURS CHALEUR DOUCE ET INERTIE

## PEGASE SMART ECOCONTROL



Référence	Désignation	Puissance (W)	Largeur (mm)	Hauteur (mm)	Profondeur (mm)	Poids (kg)	Couleur	Classe électrique	IP	Tension (V)	Multiple de vente	Unité fact.	DEEE HT	PU HT
✓ APP 0011943SE	PEGASE SmartECOcontrol VERTICAL 1000W BLANC	1000	344	1000	134	24,9	blanc	II	IP24	230	1	P.	1,67 €	866,02 €
✓ APP 0011945SE	PEGASE SmartECOcontrol VERTICAL 1500W BLANC	1500	344	1485	134	30,8	blanc	II	IP24	230	1	P.	1,67 €	944,54 €
✓ APP 0011947SE	PEGASE SmartECOcontrol VERTICAL 2000W BLANC	2000	431	1485	134	36,6	blanc	II	IP24	230	1	P.	1,67 €	1 067,44 €
APP 0011952SE	PEGASE SmartECOcontrol BAS 750W BLANC	750	494	404	123	13	blanc	II	IP24	230	1	P.	1,67 €	846,67 €
✓ APP 0011953SE	PEGASE SmartECOcontrol BAS 1000W BLANC	1000	660	404	123	17,1	blanc	II	IP24	230	1	P.	1,67 €	866,02 €
✓ APP 0011955SE	PEGASE SmartECOcontrol BAS 1500W BLANC	1500	909	404	123	23,6	blanc	II	IP24	230	1	P.	1,67 €	944,54 €
✓ APP 0011963SE	PEGASE Smart ECOcontrol PLINTHE 1000W BLANC	1000	992	300	123	19,6	blanc	II	IP24	230	1	P.	1,67 €	975,27 €
✓ APP 0011965SE	PEGASE Smart ECOcontrol PLINTHE 1500W BLANC	1500	1324	300	123	28,2	blanc	II	IP24	230	1	P.	1,67 €	1 037,86 €

## PETITE ENFANCE



COMPATIBLE AVEC LE MODULE MULLER INTUITIV

Radiateur Petite Enfance R21.

Une conception antivandalisme. Radiateur connecté. Détection d'absence et de fenêtre ouverte.

Référence	Désignation	Puissance (W)	Couleur	Multiple de vente	Unité fact.	DEEE HT	PU HT
✓ APP 0013512BB	PETITE ENFANCE 750W BLANC	750	Blanc	1	P.	1,67 €	760,37 €
✓ APP 0013513BB	PETITE ENFANCE 1000W BLANC	1000	Blanc	1	P.	1,67 €	824,61 €
✓ APP 0013515BB	PETITE ENFANCE 1500W BLANC	1500	Blanc	1	P.	1,67 €	905,20 €
✓ APP 0013517BB	PETITE ENFANCE 2000W BLANC	2000	Blanc	1	P.	1,67 €	1 121,28 €

## MYTHIK



Le radiateur design Mythik diffuse une chaleur douce immédiate grâce à la technologie TDS (Thermor Dynamik System). En effet, le système chauffant tubulaire exclusif garantit un confort absolu grâce à une chaleur réactive, uniforme et constante sur toute la surface du radiateur.

Ce radiateur design vous permet ainsi de bénéficier d'une température stable et homogène dans toute votre pièce.

Connecté pour un pilotage à distance, avec l'application gratuite Cozytouch.  
Jusqu'à 45% d'économies d'énergie par rapport à un convecteur grille-pain.

Référence	Désignation	Puissance (W)	Largeur (mm)	Hauteur (mm)	Profondeur (mm)	Poids (kg)	Couleur	Classe électrique	IP	Multiple de vente	Unité fact.	DEEE HT	PU HT
EET 460131	MYTHIK H 1000W	1000	970	614	100	21	aluminium satiné	II	IP24	1	P.	1,67 €	1 419,38 €
EET 460151	MYTHIK H 1500W	1500	1390	614	100	31	aluminium satiné	II	IP24	1	P.	1,67 €	1 639,62 €
EET 460251	MYTHIK V 1250W	1250	480	1850	110	29	aluminium satiné	II	IP24	1	P.	1,67 €	1 639,62 €
EET 460271	MYTHIK V 1500W	1500	550	1850	110	36	aluminium satiné	II	IP24	1	P.	1,67 €	1 859,87 €
✓ EET 460132	MYTHIK H BLANC GRANIT 1000W	1000	829	614	103	15	blanc granit	II	IP24	1	P.	1,67 €	1 419,38 €
EET 460152	MYTHIK H BLANC GRANIT 1500W	1500	1179	614	103	23	blanc granit	II	IP24	1	P.	1,67 €	1 639,62 €
EET 460252	MYTHIK V BLANC GRANIT 1250W	1250	409	1850	113	24	blanc granit	II	IP24	1	P.	1,67 €	1 639,62 €
EET 460272	MYTHIK V BLANC GRANIT 1500W	1500	479	1850	113	28	blanc granit	II	IP24	1	P.	1,67 €	1 859,87 €

## INGENIO 3



Le radiateur connecté le plus compact du marché.

Idéal pour les rythmes de vie irréguliers.

Jusqu'à 45% d'économies d'énergie en toute simplicité grâce aux fonctions intelligentes.

Disponible en 2 formats H et V.

Une façade chauffante ultra réactive.

Pilotage à distance avec l'application Cozytouch.

Référence	Désignation	Puissance (W)	Largeur (mm)	Hauteur (mm)	Profondeur (mm)	Poids (kg)	Couleur	Classe électrique	IP	Multiple de vente	Unité fact.	DEEE HT	PU HT
EET 479311	INGENIO 3 H BLC 0500W	500	379	467	129	5,3	blanc	II	IP24	1	P.	1,67 €	353,60 €
✓ EET 479321	INGENIO 3 H BLC 0750W	750	379	467	129	5,3	blanc	II	IP24	1	P.	1,67 €	398,91 €
✓ EET 479331	INGENIO 3 H BLC 1000W	1000	453	467	129	6,2	blanc	II	IP24	1	P.	1,67 €	456,37 €
✓ EET 479341	INGENIO 3 H BLC 1250W	1250	527	467	129	7,2	blanc	II	IP24	1	P.	1,67 €	535,92 €
✓ EET 479351	INGENIO 3 H BLC 1500W	1500	601	467	138	8,3	blanc	II	IP24	1	P.	1,67 €	605,54 €
✓ EET 479371	INGENIO 3 H BLC 2000W	2000	749	467	138	9	blanc	II	IP24	1	P.	1,67 €	742,56 €
EET 429351	INGENIO 3 V BLC 1500W	1500	460	1392	145	17,5	blanc	II	IP24	1	P.	1,67 €	719,36 €
EET 429371	INGENIO 3 V BLC 2000W	2000	460	1540	145	19	blanc	II	IP24	1	P.	1,67 €	902,79 €

Caractéristiques techniques, Conditionnement, Multiple de vente, Unité de facturation, visuels, Euroclasse, DEEE HT, PU HT en Euros et hors DEEE et Eco-mobilier; donnés à titre indicatif et susceptibles de modifications sans préavis.   
 is ne nous engageant qu'après confirmation expresse. Les prix unitaires indiqués sont ceux des réseaux COAXEL, REXEL et SCT, ils ne s'appliquent pas pour le réseau ESPACE ELEC.   
 Pour plus d'informations, consultez votre agence habituelle ou connectez-vous sur notre site internet rexel.fr - N.C.=nous consulter.

✓ Produit stocké

## MOZART DIGITAL

Thermor



**Chaleur réactive.**  
Un système chauffant en alliage d'aluminium à grande surface d'émission.  
Trouve sa place dans tous les intérieurs grâce à son encombrement réduit.  
Nouvelle commande digitale : programmation intégrée et détecteur automatique de fenêtre ouverte/fermée.  
Jusqu'à 30% d'économies d'énergie par rapport à un convecteur grille-pain

Référence	Désignation	Puissance (W)	Largeur (mm)	Hauteur (mm)	Profondeur (mm)	Poids (kg)	Couleur	Classe électrique	IP	Programmation fil pilote	Multiple de vente	Unité fact.	DEEE HT	PU HT
✓ EET 475221	MOZART DIGITAL BLC 750W	750	444	600	145	8	blanc	II	IP24	oui	1	P.	1,67 €	375,29 €
✓ EET 475231	MOZART DIGITAL BLC 1000W	1000	592	600	145	10	blanc	II	IP24	oui	1	P.	1,67 €	403,17 €
✓ EET 475241	MOZART DIGITAL BLC 1250W	1250	740	600	145	12	blanc	II	IP24	oui	1	P.	1,67 €	450,60 €
✓ EET 475251	MOZART DIGITAL BLC 1500W	1500	888	600	145	14	blanc	II	IP24	oui	1	P.	1,67 €	505,58 €
✓ EET 475271	MOZART DIGITAL BLC 2000W	2000	1110	600	145	17	blanc	II	IP24	oui	1	P.	1,67 €	595,06 €
✓ EET 475331	MOZART DIGITAL V BLC 1000W	1000	468	1173	149	12	blanc	II	IP24	oui	1	P.	1,67 €	470,87 €
✓ EET 475351	MOZART DIGITAL V BLC 1500W	1500	468	1395	149	15	blanc	II	IP24	oui	1	P.	1,67 €	589,59 €
✓ EET 475371	MOZART DIGITAL V BLC 2000W	2000	470	1617	147	18	blanc	II	IP24	oui	1	P.	1,67 €	673,75 €

## KENYA 3

Thermor



**Radiateur connecté au design contemporain.**  
Cœur de chauffe en fonte pour une chaleur douce.  
Programmation intégrée et détection automatique de fenêtre ouverte.  
Pilotable à distance avec l'application Cozytouch.  
Jusqu'à 30% d'économies d'énergie par rapport à un convecteur grille-pain

Référence	Désignation	Puissance (W)	Largeur (mm)	Hauteur (mm)	Profondeur (mm)	Poids (kg)	Couleur	Classe électrique	IP	Programmation fil pilote	Multiple de vente	Unité fact.	DEEE HT	PU HT
✓ EET 414521	KENYA 3 H 0750W	750	442	615	120	13	blanc	II	IP24	oui	1	P.	1,67 €	535,47 €
✓ EET 414531	KENYA 3 H 1000W	1000	590	615	120	17	blanc	II	IP24	oui	1	P.	1,67 €	576,89 €
✓ EET 414541	KENYA 3 H 1250W	1250	738	615	120	21	blanc	II	IP24	oui	1	P.	1,67 €	694,38 €
✓ EET 414551	KENYA 3 H 1500W	1500	886	615	120	25	blanc	II	IP24	oui	1	P.	1,67 €	706,58 €
✓ EET 414571	KENYA 3 H 2000W	2000	1118	615	120	34	blanc	II	IP24	oui	1	P.	1,67 €	894,75 €
✓ EET 414631	KENYA 3 V 1000W	1000	595	1290	190	27	blanc	II	IP24		1	P.	1,67 €	716,24 €
✓ EET 414651	KENYA 3 V 1500W	1500	595	1515	190	34	blanc	II	IP24		1	P.	1,67 €	852,14 €
✓ EET 414671	KENYA 3 V 2000W	2000	600	1740	190	37	blanc	II	IP24		1	P.	1,67 €	1013,36 €

## EQUATEUR 3

Thermor



**Chaleur douce : fonte haute performance et façade rayonnante.**  
Intelligent : Apprend et mémorise votre rythme de vie.  
Connecté : pilotable à distance avec l'application Cozytouch.  
Disponible en plusieurs formats et en 2 coloris.  
Jusqu'à 45% d'économies d'énergie par rapport à un convecteur grille-pain

Référence	Désignation	Puissance (W)	Largeur (mm)	Hauteur (mm)	Profondeur (mm)	Poids (kg)	Couleur	Classe électrique	IP	Tension (V)	Programmation fil pilote	Multiple de vente	Unité fact.	DEEE HT	PU HT
✓ EET 427231	EQUATEUR 3 V 1000W	1000	468	1160	136	28	blanc	II	IP24	230	6 ordres	1	P.	1,67 €	887,43 €
✓ EET 427251	EQUATEUR 3 V 1500W	1500	468	1385	136	30	blanc	II	IP24	230	6 ordres	1	P.	1,67 €	1071,66 €
✓ EET 427271	EQUATEUR 3 V 2000W	2000	468	1605	136	39	blanc	II	IP24	230	6 ordres	1	P.	1,67 €	1303,80 €
✓ EET 452121	EQUATEUR 3 BAS 0750W	750	838	536	183	16,6	blanc	II	IP24	230	6 ordres	1	P.	1,67 €	825,70 €
✓ EET 452131	EQUATEUR 3 BAS 1000W	1000	985	536	183	20,2	blanc	II	IP24	230	6 ordres	1	P.	1,67 €	878,90 €
✓ EET 452151	EQUATEUR 3 BAS 1500W	1500	1279	536	183	27	blanc	II	IP24	230	6 ordres	1	P.	1,67 €	1071,66 €
✓ EET 482221	EQUATEUR 3 H 0750W	750	487	607	145	15	blanc	II	IP24	230	6 ordres	1	P.	1,67 €	696,57 €
✓ EET 482231	EQUATEUR 3 H 1000W	1000	635	607	145	20	blanc	II	IP24	230	6 ordres	1	P.	1,67 €	750,48 €
✓ EET 482241	EQUATEUR 3 H 1250W	1250	783	607	145	25	blanc	II	IP24	230	6 ordres	1	P.	1,67 €	874,50 €
✓ EET 482251	EQUATEUR 3 H 1500W	1500	931	607	145	28	blanc	II	IP24	230	6 ordres	1	P.	1,67 €	915,84 €
✓ EET 482271	EQUATEUR 3 H 2000W	2000	1153	607	145	38	blanc	II	IP24	230	6 ordres	1	P.	1,67 €	1101,34 €

Caractéristiques techniques, Conditionnement, Multiple de vente, Unité de facturation, visuels, Euroclasse, DEEE HT, PU HT en Euros et hors DEEE et Eco-mobilier: donnés à titre indicatif et susceptibles de modifications sans préavis. ils ne nous engageant qu'après confirmation expresse. Les prix unitaires indiqués sont ceux des réseaux COAXEL, REXEL et SCT, ils ne s'appliquent pas pour le réseau ESPACE ELEC. Pour plus d'informations, consultez votre agence habituelle ou connectez-vous sur notre site internet rexel.fr - N.C-nous consulter.

✓ Produit stocké

# CHAUFFAGE ÉLECTRIQUE

## RADIATEURS CHALEUR DOUCE ET INERTIE



### OVATION 3



Radiateur intelligent extra plat et connecté!  
 Plus de confort et de chaleur douce réactive pour les rythmes de vie irréguliers.  
 Jusqu'à 45% d'économies d'énergie en toute simplicité grâce aux fonctions intelligentes.  
 Une façade chauffante ultra réactive.  
 Connecté : pilotable à distance avec l'application Cozytouch  
 Disponible en plusieurs formats et en 2 coloris.

Référence	Désignation	Puissance (W)	Largeur (mm)	Hauteur (mm)	Profondeur (mm)	Poids (kg)	Couleur	Classe électrique	IP	Multiple de vente	Unité fact.	DEEE HT	PU HT
✓ EET 480221	OVATION 3 H 750W	750	613	615	110	11	blanc	II	IP24	1	P.	1,67 €	609,14 €
✓ EET 480231	OVATION 3 H 1000W	1000	761	615	110	13	blanc	II	IP24	1	P.	1,67 €	659,67 €
✓ EET 480241	OVATION 3 H 1250W	1250	909	615	110	16	blanc	II	IP24	1	P.	1,67 €	782,11 €
✓ EET 480251	OVATION 3 H 1500W	1500	1058	615	110	18	blanc	II	IP24	1	P.	1,67 €	816,08 €
✓ EET 480271	OVATION 3 H 2000W	2000	1205	615	110	21	blanc	II	IP24	1	P.	1,67 €	985,25 €
✓ EET 430231	OVATION 3 V 1000W	1000	470	1124	149	18	blanc	II	IP24	1	P.	1,67 €	776,73 €
✓ EET 430251	OVATION 3 V 1500W	1500	470	1346	149	20	blanc	II	IP24	1	P.	1,67 €	963,67 €
✓ EET 430271	OVATION 3 V 2000W	2000	470	1568	149	23	blanc	II	IP24	1	P.	1,67 €	1 069,16 €
✓ EET 450321	OVATION 3 PLINTHE 750W	750	890	300	110	8	blanc	II	IP24	1	P.	1,67 €	799,29 €
✓ EET 450331	OVATION 3 PLINTHE 1000W	1000	1038	300	110	9	blanc	II	IP24	1	P.	1,67 €	855,16 €
✓ EET 450351	OVATION 3 PLINTHE 1500W	1500	1550	300	110	14	blanc	II	IP24	1	P.	1,67 €	1 014,16 €

### RAVIL "3.0"



**RADIATEUR CHALEUR DOUCE.**  
 Le confort permanent du rayonnement et l'intelligence de radiateurs intelligents, économes et connectés. Les radiateurs sont le cœur du système, ils interagissent entre eux et avec l'utilisateur : une fenêtre ouverte, une pièce inoccupée...ils choisissent la solution "éco adaptée".  
 Alimentation 230 V. IP 24 - IK 07 - Cl. II.

Référence	Désignation	Puissance (W)	Largeur (mm)	Hauteur (mm)	Profondeur (mm)	Poids (kg)	Couleur	Classe électrique	IP	Tension (V)	Programmation fil pilote	Multiple de vente	Unité fact.	DEEE HT	PU HT
✓ CPA RAED10HBCCB	RAVIL 3.0 BLANC 1000W BAS	1000	1050	370	125	10	blanc crème brillant	II	IP24	230	oui	1	P.	1,67 €	812,67 €
✓ CPA RAED10VBCCB	RAVIL 3.0 BLANC 1000W VERT.	1000	400	1250	125	11	blanc crème brillant	II	IP24	230	oui	1	P.	1,67 €	824,43 €
✓ CPA RAED15VBCCB	RAVIL 3.0 BLANC 1500W VERT.	1500	400	1500	125	13	blanc crème brillant	II	IP24	230	oui	1	P.	1,67 €	964,51 €
✓ CPA RAVD10HBCCB	RAVIL 3.0 BLANC 1000W H	1000	650	500	125	8	blanc crème brillant	II	IP24	230	oui	1	P.	1,67 €	785,94 €
✓ CPA RAVD15HBCCB	RAVIL 3.0 BLANC 1500W H	1500	850	500	125	10	blanc crème brillant	II	IP24	230	oui	1	P.	1,67 €	912,11 €
✓ CPA RAVD20HBCCB	RAVIL 3.0 BLANC 2000W H	2000	1050	500	125	12	blanc crème brillant	II	IP24	230	oui	1	P.	1,67 €	1 046,84 €

### NATURAY SELECT "3.0"



**NATURAY RADIATEUR EN PIERRE DE LAVE MASSIVE AUX ANGLES DROITS.**  
 Le confort permanent du rayonnement à inertie piloté et l'intelligence de radiateurs économes et connectés. Les radiateurs sont le cœur du système, ils interagissent entre eux et avec l'utilisateur : une fenêtre ouverte, une pièce inoccupée...ils choisissent la solution "éco adaptée".  
 Existe en Grège et Blanc de Lave, 3 géométries et angle.  
 Alimentation 230 V. IP 24 - IK 09 - Cl. II.

Référence	Désignation	Puissance (W)	Largeur (mm)	Hauteur (mm)	Profondeur (mm)	Poids (kg)	Couleur	Classe électrique	IP	Tension (V)	Programmation fil pilote	Multiple de vente	Unité fact.	DEEE HT	PU HT
✓ CPA NASD10HGREI	NATURAY SELECT 3.0 GREI 1000W H	1000	844	589	128	25,5	grege	II	IP24	230	oui	1	P.	1,67 €	1 308,82 €
✓ CPA NASD15HGREI	NATURAY SELECT 3.0 GREI 1500W H	1500	1122	589	128	32,5	grege	II	IP24	230	oui	1	P.	1,67 €	1 487,40 €
✓ CPA NASD20HGREI	NATURAY SELECT 3.0 GREI 2000W H	2000	1122	714	128	41,5	grege	II	IP24	230	oui	1	P.	1,67 €	1 685,22 €

Caractéristiques techniques, Conditionnement, Multiple de vente, Unité de facturation, visuels, Euroclasse, DEEE HT, PU HT en Euros et hors DEEE et Eco-mobilier; donnés à titre indicatif et susceptibles de modifications sans préavis.   
 is ne nous engageant qu'après confirmation expresse. Les prix unitaires indiqués sont ceux des réseaux COAXEL, REXEL et SCT, ils ne s'appliquent pas pour le réseau ESPACE ELEC.   
 Pour plus d'informations, consultez votre agence habituelle ou connectez-vous sur notre site internet rexel.fr - N.C.=nous consulter.



## JOBEL "3.0"



### RADIATEUR A RAYONNEMENT PERMANENT ET INERTIE PILOTE.

Le confort permanent du rayonnement à inertie piloté par pierre de lave interne et l'intelligence de radiateurs économes et connectés. Les radiateurs sont le cœur du système, ils interagissent entre eux et avec l'utilisateur : une fenêtre ouverte, une pièce inoccupée...ils choisissent la solution "éco adaptée".

Déclinés en 3 couleurs: Blanc, Gris et Anthracite. Alimentation 230 V. IP 24 - IK 08 - Cl. II.

**CAMPA**  
Les radiateurs d'exception

Référence	Désignation	Puissance (W)	Largeur (mm)	Hauteur (mm)	Profondeur (mm)	Poids (kg)	Couleur	Classe électrique	IP	Tension (V)	Programmation fil pilote	Multiple de vente	Unité fact.	DEEE HT	PU HT
✓ CPA JOBD10HBCCB	JOBEL 3.0 BLANC 1000W H	1000	670	600	130	16	blanc crème brillant	II	IP24	230	oui	1	P.	1,67 €	999,80 €
✓ CPA JOBD15HBCCB	JOBEL 3.0 BLANC 1500W H	1500	910	600	130	22	blanc crème brillant	II	IP24	230	oui	1	P.	1,67 €	1133,46 €
✓ CPA JOBD20HBCCB	JOBEL 3.0 BLANC 2000W H	2000	1150	600	130	28	blanc crème brillant	II	IP24	230	oui	1	P.	1,67 €	1262,84 €
CPA JOED10HBCCB	JOBEL 3.0 BLANC 1000W BAS	1000	1050	400	130	13	blanc crème brillant	II	IP24	230	oui	1	P.	1,67 €	1030,81 €
CPA JOED10VBCCB	JOBEL 3.0 BLANC 1000W VERT.	1000	400	1250	130	15	blanc crème brillant	II	IP24	230	oui	1	P.	1,67 €	1065,02 €
CPA JOED15VBCCB	JOBEL 3.0 BLANC 1500W VERT.	1500	400	1500	130	18	blanc crème brillant	II	IP24	230	oui	1	P.	1,67 €	1209,38 €

## CAMPAVER ULTIME "3.0"



"L'esthétique raffinée d'un radiateur en glace de verre massive aux angles arrondis, le confort permanent du rayonnement à inertie piloté et l'intelligence d'un radiateur connecté. Décliné en 8 couleurs et 5 géométries suivant les couleurs. Existe aussi en version Select à angles droits en 4 couleurs."  
Alimentation 230 V. IP 24 - IK 07 - Cl. II.

**CAMPA**  
Les radiateurs d'exception

Référence	Désignation	Puissance (W)	Largeur (mm)	Hauteur (mm)	Profondeur (mm)	Poids (kg)	Couleur	Classe électrique	IP	Tension (V)	Programmation fil pilote	Multiple de vente	Unité fact.	DEEE HT	PU HT
CPA CMUD08HBCCB	ULTIME 3.0 LYS BLANC 750W H	750	820	565	121	17	blanc	II	IP24	230	oui	1	P.	1,67 €	1261,77 €
CPA CMUD10HBCCB	ULTIME 3.0 LYS BLANC 1000W H	1000	820	565	121	17	blanc	II	IP24	230	oui	1	P.	1,67 €	1299,20 €
CPA CMUD13HBCCB	ULTIME 3.0 LYS BLANC 1250W H	1250	1098	565	121	22,6	blanc	II	IP24	230	oui	1	P.	1,67 €	1416,82 €
✓ CPA CMUD15HBCCB	ULTIME 3.0 LYS BLANC 1500W H	1500	1098	565	121	22,6	blanc	II	IP24	230	oui	1	P.	1,67 €	1494,88 €
CPA CMUD20HBCCB	ULTIME 3.0 LYS BLANC 2000W H	2000	1098	690	121	28	blanc	II	IP24	230	oui	1	P.	1,67 €	1656,35 €

## CAMPAVER SELECT "3.0"



L'esthétique raffinée d'un radiateur en glace de verre massive aux angles droits, le confort permanent du rayonnement à inertie piloté et l'intelligence d'un radiateur connecté. Décliné en 4 couleurs et 3 géométries suivant les couleurs. Existe aussi en version Ultime à angles arrondis en 4 couleurs."

**CAMPA**  
Les radiateurs d'exception

Référence	Désignation	Puissance (W)	Largeur (mm)	Hauteur (mm)	Profondeur (mm)	Poids (kg)	Couleur	Classe électrique	IP	Tension (V)	Programmation fil pilote	Multiple de vente	Unité fact.	DEEE HT	PU HT
CPA CMSD10HSEPB	SELECT 3.0 NOIR ASTRAKAN 1000W H	1000	820	565	121	17	noir astrakan	II	IP24	230	oui	1	P.	1,67 €	1299,20 €
CPA CMSD15HSEPB	SELECT 3.0 NOIR ASTRAKAN 1500W H	1500	1098	565	121	22,6	noir astrakan	II	IP24	230	oui	1	P.	1,67 €	1494,88 €
CPA CMSD20HSEPB	SELECT 3.0 NOIR ASTRAKAN 2000W H	2000	1098	690	121	28	noir astrakan	II	IP24	230	oui	1	P.	1,67 €	1656,35 €

Caractéristiques techniques, Conditionnement, Multiple de vente, Unité de facturation, visuels, Euroclasse, DEEE HT, PU HT en Euros et hors DEEE et Eco-mobilier; donnés à titre indicatif et susceptibles de modifications sans préavis, ils ne nous engageant qu'après confirmation expresse. Les prix unitaires indiqués sont ceux des réseaux COAXEL, REXEL et SCT, ils ne s'appliquent pas pour le réseau ESPACE ELEC.

Pour plus d'informations, consultez votre agence habituelle ou connectez-vous sur notre site internet rexel.fr - N.C-nous consulter.

✓ Produit stocké

## CHAUFFAGE ÉLECTRIQUE

### RADIATEURS CHALEUR DOUCE ET INERTIE

#### CAMPALYS "3.0"



##### RADIATEUR RAYONNANT A INERTIE PILOTE.

Un design contemporain et intemporel qui trouvera sa place dans tous les intérieurs.

Le confort permanent du rayonnement à inertie piloté et l'intelligence de radiateurs économes et connectés. Les radiateurs sont le cœur du système, ils interagissent entre eux et avec l'utilisateur : une fenêtre ouverte, une pièce inoccupée...ils choisissent la solution "éco adaptée".

Décliné en 3 couleurs: Blanc, Gris, Anthracite et 4 géométries.

Alimentation 230 V. IP 24 - IK 08 - Cl. II.

**CAMPA**  
Les radiateurs d'exception

Référence	Désignation	Puissance (W)	Largeur (mm)	Hauteur (mm)	Profondeur (mm)	Poids (kg)	Couleur	Classe électrique	IP	Tension (V)	Programmation fil pilote	Multiple de vente	Unité fact.	DEEE HT	PU HT
CPA CMSD10HSEPB	SELECT 3.0 NOIR ASTRAKAN 1000W H	1000	820	565	121	17	noir astrakan	II	IP24	230	oui	1	P.	1,67 €	1 299,20 €
CPA CMSD15HSEPB	SELECT 3.0 NOIR ASTRAKAN 1500W H	1500	1098	565	121	22,6	noir astrakan	II	IP24	230	oui	1	P.	1,67 €	1 494,88 €
CPA CMSD20HSEPB	SELECT 3.0 NOIR ASTRAKAN 2000W H	2000	1098	690	121	28	noir astrakan	II	IP24	230	oui	1	P.	1,67 €	1 656,35 €
✓ CPA CYSD10HCCB	CAMPALYS 3.0 BLANC 1000W H	1000	682	573	123	12	blanc	II	IP24	230	oui	1	P.	1,67 €	881,10 €
✓ CPA CYSD15HCCB	CAMPALYS 3.0 BLANC 1500W H	1500	922	573	123	16,5	blanc	II	IP24	230	oui	1	P.	1,67 €	1 009,42 €
✓ CPA CYSD20HCCB	CAMPALYS 3.0 BLANC 2000W H	2000	1162	573	123	21	blanc	II	IP24	230	oui	1	P.	1,67 €	1 148,43 €

#### NOVEO 2 DIGITAL PROG



Radiateur chaleur douce a inertie maîtrisée. Sa silhouette galbée, son esthétique sobre et épurée, sa sortie d'air optimisée lui confèrent un design résolument moderne au service du confort et des économies. Emetteurs bi-diffusion monobloc en aluminium pour une maîtrise de la température homogène facteur de toujours plus d'économies. Indicateur de consommation pour ajuster la température en fonction de son impact sur la consommation, Fonction °C idéal qui, à partir d'un seul bouton permet de revenir automatiquement aux réglages définis comme étant les meilleurs en matière de confort et de consommation d'énergie et « verrouillage parental » qui bloque l'accès aux réglages du radiateur. Programmation intégrée avec 6 programmes au choix: 3 préenregistrés + 3 personnalisables. Détection d'ouverture prolongée de fenêtre 100 % économie d'énergie. NF 3\*.

**AIRELEC**  
Confort et économies d'énergie

Référence	Désignation	Puissance (W)	Largeur (mm)	Hauteur (mm)	Poids (kg)	Multiple de vente	Unité fact.	DEEE HT	PU HT
✓ AIR A693812	NOVEO 2 DIGITAL PROG H 750W BLANC	750	432	615	13,6	1	P.	1,67 €	475,68 €
✓ AIR A693813	NOVEO 2 DIGITAL PROG H 1000W BLANC	1000	592	615	13,6	1	P.	1,67 €	526,89 €
✓ AIR A693814	NOVEO 2 DIGITAL PROG H 1250W BLANC	1250	752	615	13,6	1	P.	1,67 €	590,62 €
AIR A693815	NOVEO 2 DIGITAL PROG H 1500W BLANC	1500	912	615	13,6	1	P.	1,67 €	663,45 €
AIR A693817	NOVEO 2 DIGITAL PROG H 2000W BLANC	2000	1152	615	13,6	1	P.	1,67 €	777,25 €
AIR A693823	NOVEO 2 DIGITAL PROG V 1000W BLANC	1000	440	846	12,8	1	P.	1,67 €	538,27 €
AIR A693825	NOVEO 2 DIGITAL PROG V 1500W BLANC	1500	440	1057	12,8	1	P.	1,67 €	663,45 €
AIR A693827	NOVEO 2 DIGITAL PROG V 2000W BLANC	2000	440	1162	12,8	1	P.	1,67 €	777,25 €

#### MODULE INTUITIV



Module plug'n play connecté Intuitiv with Netatmo pour radiateurs blanc Airelec, Applimo, Campa, Noiro. Algorithmes d'intelligence thermique. Pilotage par la voix et par smartphone, planning pièce par pièce, suivi des consommations. Compatible Apple HomeKit

**AIRELEC**  
Confort et économies d'énergie

Référence	Désignation	Multiple de vente	Unité fact.	DEEE HT	PU HT
AIR NEN9241AA	Module INTUITIV Blanc	-	-	-	N.C
AIR NEN9241AAHS	Module INTUITIV Anthracite	-	-	-	N.C

#### AIREVO



Radiateur Intelligent, Communicant & Connecté à Fonte Active à inertie Dynamique & chaleur Douce Intégrale CDI. Le parfait équilibre entre rapidité de chauffe & inertie. La gestion numérique ISN® dose les 2 éléments chauffants de façon indépendante et complémentaire avec priorité à la façade intégrée sur 100 % de la surface. Adaptation sans limite aux rythmes de vies et aux imprévus. Verrouillage par code PIN et encadrement de consigne possible. Détection d'ouverture prolongée de fenêtre 100 % économie d'énergie. NF 3\* + CEI. Eligible CEE. Compatible avec le module plug'n play connecté Intuitiv with Netatmo qui optimise le confort et les économies d'énergie grâce à ses algorithmes d'intelligence thermique. Pilotable par la voix et par smartphone. AIREVO peut permettre de coordonner différents équipements. Exemple : Dire « je pars » pour que la température s'abaisse, les volets roulants se ferment et l'alarme s'enclenche.

**AIRELEC**  
Confort et économies d'énergie

Référence	Désignation	Puissance (W)	Largeur (mm)	Hauteur (mm)	Poids (kg)	Multiple de vente	Unité fact.	DEEE HT	PU HT
✓ AIR A693422	AIREVO Smart Ecocontrol H 750W BLANC	750	471	604	16,3	1	P.	1,67 €	812,53 €
✓ AIR A693423	AIREVO Smart Ecocontrol H 1000W BLANC	1000	640	604	22,5	1	P.	1,67 €	876,26 €

Caractéristiques techniques, Conditionnement, Multiple de vente, Unité de facturation, visuels, Euroclasse, DEEE HT, PU HT en Euros et hors DEEE et Eco-mobilier; donnés à titre indicatif et susceptibles de modifications sans préavis. is ne nous engageant qu'après confirmation expresse. Les prix unitaires indiqués sont ceux des réseaux COAXEL, REXEL et SCT, ils ne s'appliquent pas pour le réseau ESPACE ELEC. Pour plus d'informations, consultez votre agence habituelle ou connectez-vous sur notre site internet rexel.fr - N.C=nous consulter.

✓ Produit stocké



## AIREVO

AIRELEC  
Confort et économies d'énergie

Référence	Désignation	Puissance (W)	Largeur (mm)	Hauteur (mm)	Poids (kg)	Multiple de vente	Unité fact.	DEEE HT	PU HT
✓ AIR A693424	AIREVO Smart Ecocontrol H 1250W BLANC	1250	720	604	24.1	1	P.	1,67 €	958,20 €
✓ AIR A693425	AIREVO Smart Ecocontrol H 1500W BLANC	1500	886	604	29.7	1	P.	1,67 €	1 009,41 €
✓ AIR A693427	AIREVO Smart Ecocontrol H 2000W BLANC	2000	1220	604	42.6	1	P.	1,67 €	1 101,58 €
AIR A693433	AIREVO Smart Ecocontrol V 1000W BLANC	1000	375	1050	23.5	1	P.	1,67 €	925,19 €
AIR A693435	AIREVO Smart Ecocontrol V 1500W BLANC	1500	375	1485	28.4	1	P.	1,67 €	1 093,62 €
AIR A693437	AIREVO Smart Ecocontrol V 2000W BLANC	2000	457	1485	33.4	1	P.	1,67 €	1 182,38 €
AIR A693442	AIREVO Smart Ecocontrol BAS 750W BLANC	750	720	404	15	1	P.	1,67 €	931,85 €
AIR A693443	AIREVO Smart Ecocontrol BAS 1000W BLANC	1000	870	404	18.8	1	P.	1,67 €	945,92 €
AIR A693445	AIREVO Smart Ecocontrol BAS 1500W BLANC	1500	1218	404	27	1	P.	1,67 €	1 089,07 €
AIR A693452	AIREVO Smart Ecocontrol H 750 W ANTHRACITE	750	471	604	16.3	1	P.	1,67 €	930,68 €
AIR A693453	AIREVO Smart Ecocontrol H 1000W ANTHRACITE	1000	640	604	22.5	1	P.	1,67 €	996,32 €
AIR A693454	AIREVO Smart Ecocontrol H 1250W ANTHRACITE	1250	720	604	24.1	1	P.	1,67 €	1 049,24 €
AIR A693455	AIREVO Smart Ecocontrol H 1500W ANTHRACITE	1500	886	604	29.7	1	P.	1,67 €	1 100,45 €
AIR A693457	AIREVO Smart Ecocontrol H 2000W ANTHRACITE	2000	1220	604	42.6	1	P.	1,67 €	1 192,62 €
AIR A693463	AIREVO Smart Ecocontrol V 1000W ANTHRACITE	1000	375	1050	23.5	1	P.	1,67 €	1 016,23 €
✓ AIR A693465	AIREVO Smart Ecocontrol V 1500W ANTHRACITE	1500	375	1485	28.4	1	P.	1,67 €	1 184,66 €
AIR A693467	AIREVO Smart Ecocontrol V 2000W ANTHRACITE	2000	457	1485	33.4	1	P.	1,67 €	1 273,42 €
AIR A693472	AIREVO Smart Ecocontrol BAS 750W ANTHRACITE	750	720	404	15	1	P.	1,67 €	1 025,62 €
AIR A693473	AIREVO Smart Ecocontrol BAS 1000W ANTHRACITE	1000	870	404	18.8	1	P.	1,67 €	1 009,41 €
AIR A693475	AIREVO Smart Ecocontrol BAS 1500W ANTHRACITE	1500	1218	404	27	1	P.	1,67 €	1 215,51 €

## ADEOS

AIRELEC  
Confort et économies d'énergie



Radiateur CONTEMPORAIN Intelligent, Communicant & Connecté à Fonte Active à inertie Dynamique & chaleur Douce Intégrale CDI. Le parfait équilibre entre rapidité de chauffe & inertie. La gestion numérique ISN® dose les 2 éléments chauffants de façon indépendante et complémentaire avec priorité à la façade intégrée sur 100 % de la surface. Adaptation sans limite aux rythmes de vies et aux imprévus. Verrouillage par code PIN et encadrement de consigne possible. Détection d'ouverture prolongée de fenêtre 100 % économie d'énergie. NF 3\*+ Ciel. Eligible CEE. Compatible avec le module plug'n play connecté Intuitiv with Netatmo qui optimise le confort et les économies d'énergie grâce à ses algorithmes d'intelligence thermique. Pilotable par la voix et par smartphone. ADEOS peut permettre de coordonner différents équipements. Exemple : Dire « je pars » pour que la température s'abaisse, les volets roulants se ferment et l'alarme s'enclenche.

Référence	Désignation	Puissance (W)	Largeur (mm)	Hauteur (mm)	Poids (kg)	Multiple de vente	Unité fact.	DEEE HT	PU HT
AIR A693602	ADEOS Smart Ecocontrol H 750W BLANC	750	452	604	13.2	1	P.	1,67 €	752,22 €
AIR A693603	ADEOS Smart Ecocontrol H 1000W BLANC	1000	612	604	21.4	1	P.	1,67 €	802,29 €
AIR A693604	ADEOS Smart Ecocontrol H 1250W BLANC	1250	772	604	23.7	1	P.	1,67 €	877,40 €
AIR A693605	ADEOS Smart Ecocontrol H 1500W BLANC	1500	932	604	28.8	1	P.	1,67 €	920,64 €
AIR A693607	ADEOS Smart Ecocontrol H 2000W BLANC	2000	1172	604	40.7	1	P.	1,67 €	1 007,13 €
AIR A693613	ADEOS Smart Ecocontrol V 1000W BLANC	1000	404	1098	23.5	1	P.	1,67 €	843,26 €
AIR A693615	ADEOS Smart Ecocontrol V 1500W BLANC	1500	404	1553	29.2	1	P.	1,67 €	1 008,27 €
✓ AIR A693617	ADEOS Smart Ecocontrol V 2000W BLANC	2000	604	1553	36.7	1	P.	1,67 €	1 091,34 €
AIR A693622	ADEOS Smart Ecocontrol BAS 750W BLANC	750	772	405	16.5	1	P.	1,67 €	854,49 €
AIR A693623	ADEOS Smart Ecocontrol BAS 1000W BLANC	1000	932	405	20.1	1	P.	1,67 €	843,26 €
AIR A693625	ADEOS Smart Ecocontrol BAS 1500W BLANC	1500	1172	405	29.1	1	P.	1,67 €	1 038,52 €
AIR A693632	ADEOS Smart Ecocontrol H 750W ANTHRACITE	750	452	604	13.2	1	P.	1,67 €	868,56 €
AIR A693633	ADEOS Smart Ecocontrol H 1000W ANTHRACITE	1000	612	604	21.4	1	P.	1,67 €	920,13 €
AIR A693634	ADEOS Smart Ecocontrol H 1250W ANTHRACITE	1250	772	604	23.7	1	P.	1,67 €	997,49 €
AIR A693635	ADEOS Smart Ecocontrol H 1500W ANTHRACITE	1500	932	604	28.8	1	P.	1,67 €	1 042,03 €
AIR A693637	ADEOS Smart Ecocontrol H 2000W ANTHRACITE	2000	1172	604	40.7	1	P.	1,67 €	1 098,17 €
AIR A693643	ADEOS Smart Ecocontrol V 1000W ANTHRACITE	1000	404	1098	23.5	1	P.	1,67 €	934,30 €
AIR A693645	ADEOS Smart Ecocontrol V 1500W ANTHRACITE	1500	404	1553	29.2	1	P.	1,67 €	1 132,29 €
AIR A693647	ADEOS Smart Ecocontrol V 2000W ANTHRACITE	2000	604	1553	36.7	1	P.	1,67 €	1 182,38 €
AIR A693652	ADEOS Smart Ecocontrol BAS 750W ANTHRACITE	750	772	405	16.5	1	P.	0,83 €	948,26 €
AIR A693653	ADEOS Smart Ecocontrol BAS 1000W ANTHRACITE	1000	932	405	20.1	1	P.	1,67 €	962,33 €
AIR A693655	ADEOS Smart Ecocontrol BAS 1500W ANTHRACITE	1500	1172	405	29.1	1	P.	1,67 €	1 132,29 €

Caractéristiques techniques, Conditionnement, Multiple de vente, Unité de facturation, visuels, Euroclasse, DEEE HT, PU HT en Euros et hors DEEE et Eco-mobilier; donnés à titre indicatif et susceptibles de modifications sans préavis. ils ne nous engageant qu'après confirmation expresse. Les prix unitaires indiqués sont ceux des réseaux COAXEL, REXEL et SCT, ils ne s'appliquent pas pour le réseau ESPACE ELEC. Pour plus d'informations, consultez votre agence habituelle ou connectez-vous sur notre site internet rexel.fr - N.C-nous consulter.

✓ Produit stocké

## CHAUFFAGE ÉLECTRIQUE

## RADIATEURS CHALEUR DOUCE ET INERTIE

## OZEO

 AIRELEC  
 Confort et économies d'énergie

La chaleur de la fonte Active® à Inertie Dynamique® concentrée dans un radiateur élégant extra plat Intelligent, Communicant & Connecté. Discrétion, surface plane et faible emprise au mur facilitent son intégration. Un design extra plat totalement épuré pour une vision résolument moderne du confort. La Fonte Active offre une inertie maîtrisée qui équilibre agréablement l'ambiance sans nuire à la qualité de l'air pour un impressionnant confort de chauffe. Disponible en 3 géométries (Horizontal / Vertical / bas) et 2 finitions : Blanc & Anthracite. Adaptation sans limite aux rythmes de vies et aux imprévus. Verrouillage par code PIN et encadrement de consigne possibles. Détection de présence et d'ouverture prolongée de fenêtre 100 % économie d'énergie. NF 3\* + Ciel. Eligible CEE. Compatible avec le module plug'n play connecté Intuitiv with Netatmo qui optimise le confort et les économies d'énergie grâce à ses algorithmes d'intelligence thermique. Pilotable par la voix et par smartphone. OZEO Smart Ecocontrol peut permettre de coordonner différents équipements. Exemple : Dire « je pars » pour que la température s'abaisse, les volets roulants se ferment et l'alarme s'enclenche.

Référence	Désignation	Puissance (W)	Largeur (mm)	Hauteur (mm)	Poids (kg)	Multiple de vente	Unité fact.	DEEE HT	PU HT
AIR A693482	OZEO Smart Ecocontrol H 750W BLANC	750	405	590	12	1	P.	1,67 €	637,28 €
AIR A693483	OZEO Smart Ecocontrol H 1000W BLANC	1000	566	590	13,3	1	P.	1,67 €	681,66 €
AIR A693484	OZEO Smart Ecocontrol H 1250W BLANC	1250	725	590	18,5	1	P.	1,67 €	736,29 €
AIR A693485	OZEO Smart Ecocontrol H 1500W BLANC	1500	885	590	21	1	P.	1,67 €	781,81 €
AIR A693487	OZEO Smart Ecocontrol H 2000W BLANC	2000	1125	590	25,5	1	P.	1,67 €	861,47 €
AIR A693493	OZEO Smart Ecocontrol V 1000W BLANC	1000	365	1060	22	1	P.	1,67 €	714,66 €
AIR A693495	OZEO Smart Ecocontrol V 1500W BLANC	1500	365	1495	25,1	1	P.	1,67 €	809,12 €
AIR A693497	OZEO Smart Ecocontrol V 2000W BLANC	2000	445	1495	29	1	P.	1,67 €	885,36 €
AIR A693502	OZEO Smart Ecocontrol BAS 750W BLANC	750	725	410	14,4	1	P.	1,67 €	767,75 €
AIR A693503	OZEO Smart Ecocontrol BAS 1000W BLANC	1000	885	410	18	1	P.	1,67 €	759,05 €
AIR A693505	OZEO Smart Ecocontrol BAS 1500W BLANC	1500	1125	410	25,2	1	P.	1,67 €	815,95 €
AIR A693512	OZEO Smart Ecocontrol H 750W ANTHRACITE	750	405	590	12	1	P.	1,67 €	750,17 €
AIR A693513	OZEO Smart Ecocontrol H 1000W ANTHRACITE	1000	566	590	13,3	1	P.	1,67 €	795,88 €
AIR A693514	OZEO Smart Ecocontrol H 1250W ANTHRACITE	1250	725	590	18,5	1	P.	1,67 €	827,33 €
✓ AIR A693515	OZEO Smart Ecocontrol H 1500W ANTHRACITE	1500	885	590	21	1	P.	1,67 €	872,85 €
AIR A693517	OZEO Smart Ecocontrol H 2000W ANTHRACITE	2000	1125	590	25,5	1	P.	1,67 €	952,51 €
AIR A693523	OZEO Smart Ecocontrol V 1000W ANTHRACITE	1000	365	1060	22	1	P.	1,67 €	829,88 €
AIR A693525	OZEO Smart Ecocontrol V 1500W ANTHRACITE	1500	365	1495	25,1	1	P.	1,67 €	900,16 €
AIR A693527	OZEO Smart Ecocontrol V 2000W ANTHRACITE	2000	445	1495	29	1	P.	1,67 €	976,40 €
AIR A693532	OZEO Smart Ecocontrol BAS 750W ANTHRACITE	750	725	410	14,4	1	P.	1,67 €	861,52 €
AIR A693533	OZEO Smart Ecocontrol BAS 1000W ANTHRACITE	1000	885	410	18	1	P.	1,67 €	875,59 €
AIR A693535	OZEO Smart Ecocontrol BAS 1500W ANTHRACITE	1500	1125	410	25,2	1	P.	1,67 €	934,20 €

## INOVA 2 SMART ECOCONTROL

 AIRELEC  
 Confort et économies d'énergie

Radiateur Intelligent, Communicant & Connecté à chaleur Douce Intégrale CDI au design contemporain unique & audacieux. Double corps de chauffe. Façade 100 % rayonnante parfaitement intégrée sur toute la surface associée à une résistance AIRALU PLUS. La régulation à intelligence sensorielle numérique dose les 2 sources de chaleur pour créer la chaleur douce intégrale et garantir confort et économies. Adaptation sans limite aux rythmes de vies et aux imprévus. Verrouillage par code PIN et encadrement de consigne possible. Détection de présence et d'ouverture prolongée de fenêtre 100 % économie d'énergie. NF 3\* + Ciel. Eligible CEE. Compatible avec le module plug'n play connecté Intuitiv with Netatmo qui optimise le confort et les économies d'énergie grâce à ses algorithmes d'intelligence thermique. Pilotable par la voix et par smartphone. INOVA 2 Smart Ecocontrol peut permettre de coordonner différents équipements. Exemple : Dire « je pars » pour que la température s'abaisse, les volets roulants se ferment et l'alarme s'enclenche.



Référence	Désignation	Puissance (W)	Largeur (mm)	Hauteur (mm)	Poids (kg)	Multiple de vente	Unité fact.	DEEE HT	PU HT
AIR A693402	INOVA 2 Smart Ecocontrol 750W BLANC	750	426	580	7,5	1	P.	1,67 €	655,49 €
AIR A693403	INOVA 2 Smart Ecocontrol 1000W BLANC	1000	586	580	9,8	1	P.	1,67 €	679,39 €
AIR A693404	INOVA 2 Smart Ecocontrol 1250W BLANC	1250	746	580	12,2	1	P.	1,67 €	785,33 €
✓ AIR A693405	INOVA 2 Smart Ecocontrol 1500W BLANC	1500	906	580	14,7	1	P.	1,67 €	834,15 €
AIR A693407	INOVA 2 Smart Ecocontrol 2000W BLANC	2000	1146	580	18,3	1	P.	1,67 €	962,33 €
AIR A693802	INOVA 2 Smart Ecocontrol 750W ANTHRACITE	750	426	580	7,5	1	P.	1,67 €	768,92 €
AIR A693803	INOVA 2 Smart Ecocontrol 1000W ANTHRACITE	1000	586	580	9,8	1	P.	1,67 €	770,43 €
AIR A693804	INOVA 2 Smart Ecocontrol 1250W ANTHRACITE	1250	746	580	12,2	1	P.	1,67 €	879,11 €
AIR A693805	INOVA 2 Smart Ecocontrol 1500W ANTHRACITE	1500	906	580	14,7	1	P.	1,67 €	925,19 €
AIR A693807	INOVA 2 Smart Ecocontrol 2000W ANTHRACITE	2000	1146	580	18,3	1	P.	1,67 €	1 056,10 €

Caractéristiques techniques, Conditionnement, Multiple de vente, Unité de facturation, visuels, Euroclasse, DEEE HT, PU HT en Euros et hors DEEE et Eco-mobilier; donnés à titre indicatif et susceptibles de modifications sans préavis.   
 ils ne nous engageant qu'après confirmation expresse. Les prix unitaires indiqués sont ceux des réseaux COAXEL, REXEL et SCT, ils ne s'appliquent pas pour le réseau ESPACE ELEC.   
 Pour plus d'informations, consultez votre agence habituelle ou connectez-vous sur notre site internet rexel.fr - N.C= nous consulter.

 Produit stocké

## NOVEO 2 SMART ECOCONTROL

AIRELEC  
Confort et économies d'énergie



Radiateur à chaleur Douce Intelligent, Communicant & Connecté. Un confort immédiat grâce à une montée en température ultra rapide et homogène. Une ligne galbée pour une modernité affichée. Émetteurs bi-diffusion monobloc en aluminium pour une maîtrise de la température homogène. Adaptation sans limite aux rythmes de vies et aux imprévus. Verrouillage par code PIN et encadrement de consigne possibles. Détection de présence et d'ouverture prolongée de fenêtre 100 % économie d'énergie. NF 3\* + Ciel. Éligible CEE. Compatible avec le module plug'n play connecté Intuitiv with Netatmo qui optimise le confort et les économies d'énergie grâce à ses algorithmes d'intelligence thermique. Pilotable par la voix et par smartphone. NOVEO 2 Smart Ecocontrol peut permettre de coordonner différents équipements. Exemple : Dire « je pars » pour que la température s'abaisse, les volets roulants se ferment et l'alarme s'enclenche.

Référence	Désignation	Puissance (W)	Largeur (mm)	Hauteur (mm)	Poids (kg)	Multiple de vente	Unité fact.	DEEE HT	PU HT
AIR A693582	NOVEO 2 Smart Ecocontrol H 750W BLANC	750	432	615	8	1	P.	1,67 €	581,52 €
AIR A693583	NOVEO 2 Smart Ecocontrol H 1000W BLANC	1000	592	615	10,5	1	P.	1,67 €	590,62 €
AIR A693584	NOVEO 2 Smart Ecocontrol H 1250W BLANC	1250	752	615	13	1	P.	1,67 €	636,14 €
AIR A693585	NOVEO 2 Smart Ecocontrol H 1500W BLANC	1500	912	615	15,2	1	P.	1,67 €	678,25 €
✓ AIR A693587	NOVEO 2 Smart Ecocontrol H 2000W BLANC	2000	1152	615	18,8	1	P.	1,67 €	779,53 €
AIR A693593	NOVEO 2 Smart Ecocontrol V 1000W BLANC	1000	440	846	8,2	1	P.	1,67 €	615,66 €
AIR A693595	NOVEO 2 Smart Ecocontrol V 1500W BLANC	1500	440	1057	10,2	1	P.	1,67 €	673,70 €
AIR A693597	NOVEO 2 Smart Ecocontrol V 2000W BLANC	2000	440	1162	11,2	1	P.	1,67 €	863,74 €



# energeasyconnect

Retrouvez le pilotage de l'habitat connecté  
[www.energeasyconnect.com](http://www.energeasyconnect.com)

Distribution exclusive

REXEL

## RADIATEURS À FLUIDE CALOPORTEUR ET À INERTIE

### GALAPAGOS PILOTAGE INTELLIGENT CONNECTÉ

atlantic  
RADIATEURS ET BOÎTES À CHAUFFAGE



#### LA CHALEUR DOUCE À VOTRE RYTHME:

> Diffuse une chaleur douce inertielle, sans à coup, proche du confort traditionnel du chauffage central.

> Idéalement adapté aux rythmes de vie réguliers.

#### UN SIMPLE GESTE POUR UN CONFORT QUOTIDIEN:

> Appuyez sur la touche AUTO et laissez votre radiateur travailler grâce au PILOTAGE INTELLIGENT.

#### UNE TOUCHE D'ÉCONOMIES:

> Jusqu'à 45 % d'économies\* sur votre facture de chauffage grâce au PILOTAGE INTELLIGENT.

UN LARGE CHOIX DE MODÈLES FABRIQUÉS EN FRANCE.

Référence	Désignation	Puissance (W)	Largeur (mm)	Hauteur (mm)	Profondeur (mm)	Poids (kg)	Couleur	Classe électrique	IP	Tension (V)	Programmation fil pilote	Multiple de vente	Unité fact.	DEEE HT	PU HT
ATL 502144	GALAPAGOS CO B 0700W ANTH	700	770	390	130	12	anthracite	II	IP24	230	pilotage intelligent & connecté	1	P.	1,67 €	805,24 €
✓ ATL 502907	GALAPAGOS CO B 0700W BLC	700	770	390	130	12	blanc	II	IP24	230	pilotage intelligent & connecté	1	P.	1,67 €	703,49 €
ATL 502244	GALAPAGOS CO B 1000W ANTH	1000	970	390	130	15,3	anthracite	II	IP24	230	pilotage intelligent & connecté	1	P.	1,67 €	885,11 €
✓ ATL 502910	GALAPAGOS CO B 1000W BLC	1000	970	390	130	15,3	blanc	II	IP24	230	pilotage intelligent & connecté	1	P.	1,67 €	783,36 €
ATL 502344	GALAPAGOS CO B 1400W ANTH	1400	1370	390	130	21,5	anthracite	II	IP24	230	pilotage intelligent & connecté	1	P.	1,67 €	1076,57 €
✓ ATL 502915	GALAPAGOS CO B 1400W BLC	1400	1370	390	130	21,5	blanc	II	IP24	230	pilotage intelligent & connecté	1	P.	1,67 €	974,83 €
ATL 506144	GALAPAGOS PI CO H 0750W ANTH	750	670	590	130	12,4	anthracite	II	IP24	230	pilotage intelligent & connecté	1	P.	1,67 €	739,60 €
✓ ATL 500607	GALAPAGOS PI CO H 0750W BLC	750	670	590	130	12,4	blanc	II	IP24	230	pilotage intelligent & connecté	1	P.	1,67 €	631,72 €
ATL 506244	GALAPAGOS PI CO H 1000W ANTH	1000	770	590	130	14,4	anthracite	II	IP24	230	pilotage intelligent & connecté	1	P.	1,67 €	780,08 €
✓ ATL 500610	GALAPAGOS PI CO H 1000W BLC	1000	770	590	130	14,4	blanc	II	IP24	230	pilotage intelligent & connecté	1	P.	1,67 €	652,24 €
ATL 506344	GALAPAGOS PI CO H 1250W ANTH	1250	970	590	130	18,4	anthracite	II	IP24	230	pilotage intelligent & connecté	1	P.	1,67 €	881,83 €
✓ ATL 500612	GALAPAGOS PI CO H 1250W BLC	1250	970	590	130	18,4	blanc	II	IP24	230	pilotage intelligent & connecté	1	P.	1,67 €	772,58 €
ATL 506444	GALAPAGOS PI CO H 1500W ANTH	1500	1070	590	130	20,4	anthracite	II	IP24	230	pilotage intelligent & connecté	1	P.	1,67 €	945,29 €

Caractéristiques techniques, Conditionnement, Multiple de vente, Unité de facturation, visuels, Euroclasse, DEEE HT, PU HT en Euros et hors DEEE et Eco-mobilier; donnés à titre indicatif et susceptibles de modifications sans préavis. ils ne nous engageant qu'après confirmation expresse. Les prix unitaires indiqués sont ceux des réseaux COAXEL, REXEL et SCT, ils ne s'appliquent pas pour le réseau ESPACE ELEC.

Pour plus d'informations, consultez votre agence habituelle ou connectez-vous sur notre site internet [rexel.fr](http://rexel.fr) - N.C-nous consulter.

✓ Produit stocké

CLIMATISATION

PRODUCTION D'EAU CHAUDE SANITAIRE

CHAUFFAGE  
ET DÉSHUMIDIFICATION DES PISCINES

CONFORT ET HYGIÈNE

## CHAUFFAGE ÉLECTRIQUE

## RADIATEURS À FLUIDE CALOPORTEUR ET À INERTIE

## GALAPAGOS PILOTAGE INTELLIGENT CONNECTÉ



Référence	Désignation	Puissance (W)	Largeur (mm)	Hauteur (mm)	Profondeur (mm)	Poids (kg)	Couleur	Classe électrique	IP	Tension (V)	Programmation fil pilote	Multiple de vente	Unité fact.	DEEE HT	PU HT
✓ ATL 500615	GALAPAGOS PI CO H 1500W BLC	1500	1070	590	130	20.4	blanc	II	IP24	230	pilotage intelligent & connecté	1	P.	1,67 €	811,09 €
ATL 506544	GALAPAGOS PI CO H 2000W ANTH	2000	1370	590	130	26.4	anthracite	II	IP24	230	pilotage intelligent & connecté	1	P.	1,67 €	1 083,56 €
✓ ATL 500620	GALAPAGOS PI CO H 2000W BLC	2000	1370	590	130	26.4	blanc	II	IP24	230	pilotage intelligent & connecté	1	P.	1,67 €	1 015,30 €
ATL 501644	GALAPAGOS PI CO V 1000W ANTH	1000	460	1290	123	24	anthracite	II	IP24	230	pilotage intelligent & connecté	1	P.	1,67 €	1 008,74 €
✓ ATL 501310	GALAPAGOS PI CO V 1000W BLC	1000	460	1290	123	24	blanc	II	IP24	230	pilotage intelligent & connecté	1	P.	1,67 €	906,99 €
ATL 501744	GALAPAGOS PI CO V 1500W ANTH	1500	460	1590	123	29.7	anthracite	II	IP24	230	pilotage intelligent & connecté	1	P.	1,67 €	1 093,03 €
✓ ATL 501315	GALAPAGOS PI CO V 1500W BLC	1500	460	1590	123	29.7	blanc	II	IP24	230	pilotage intelligent & connecté	1	P.	1,67 €	1 035,00 €
ATL 501844	GALAPAGOS PI CO V 1800W ANTH	1800	460	1800	123	33.4	anthracite	II	IP24	230	pilotage intelligent & connecté	1	P.	1,67 €	1 296,06 €
✓ ATL 501320	GALAPAGOS PI CO V 1800W BLC	1800	460	1800	123	33.4	blanc	II	IP24	230	pilotage intelligent & connecté	1	P.	1,67 €	1 198,23 €
ATL 504300	KIT ANGLE GALAPAGOS PI V					1.2	blanc					1	P.	-	64,55 €

## ACCESSIO



ACCESSIO DIGITAL procurera la sensation d'une chaleur inertielle, sans à-coup et longtemps perceptible.  
 Une chaleur inertielle diffuse, longtemps perceptible  
 Un nouveau boîtier digital simple et intuitif  
 Détecte automatiquement les ouvertures / fermetures des fenêtres

Référence	Désignation	Puissance (W)	Largeur (mm)	Hauteur (mm)	Profondeur (mm)	Poids (kg)	Couleur	Classe électrique	IP	Tension (V)	Multiple de vente	Unité fact.	DEEE HT	PU HT
ATL 524705	ACCESSIO DIGITAL H 0500W	500	410	579	130	9.8	blanc	II	IP24	230	1	P.	N.C	N.C
ATL 524707	ACCESSIO DIGITAL H 0750W	750	490	579	130	11.7	blanc	II	IP24	230	1	P.	N.C	N.C
ATL 524710	ACCESSIO DIGITAL H 1000W	1000	490	579	130	13.7	blanc	II	IP24	230	1	P.	N.C	N.C
ATL 524712	ACCESSIO DIGITAL H 1250W	1250	651	579	130	15.6	blanc	II	IP24	230	1	P.	N.C	N.C
ATL 524715	ACCESSIO DIGITAL H 1500W	1500	732	579	130	19.4	blanc	II	IP24	230	1	P.	N.C	N.C
ATL 524720	ACCESSIO DIGITAL H 2000W	2000	973	579	130	23.1	blanc	II	IP24	230	1	P.	N.C	N.C

## NOVAFLUID



COMPATIBLE AVEC LE MODULE MULLER INTUITV

Nova Fluid Smart Ecocontrol-Horizontal  
 Blanc-Une Montée En Température Très Rapide Et 100% Homogène  
 Une Commande Digitale  
 Un Corps De Chauffe Conçu Spécifiquement Pour Le Chauffage Électrique.  
 Un Corps De Chauffe En Aluminium Moulé- Compatible avec le module MULLER Intuitv with Netatmo

Référence	Désignation	Puissance (W)	Largeur (mm)	Hauteur (mm)	Profondeur (mm)	Poids (kg)	Couleur	Classe électrique	IP	Tension (V)	Multiple de vente	Unité fact.	DEEE HT	PU HT
APP 0014302SE	NOVAFLUID SMART ECO CONTROL 750W	750	508	573	110	12.1	blanc	II	IP24	230	1	P.	1,67 €	545,10 €
✓ APP 0014303SE	NOVAFLUID SMART ECOCONTROL 1000W	1000	608	573	110	14.1	blanc	II	IP24	230	1	P.	1,67 €	590,62 €
✓ APP 0014305SE	NOVAFLUID SMART ECOCONTROL 1500W	1500	908	573	110	20.6	blanc	II	IP24	230	1	P.	1,67 €	759,05 €
✓ APP 0014307SE	NOVAFLUID SMART ECOCONTROL 2000W	2000	1108	573	110	24.6	blanc	II	IP24	230	1	P.	1,67 €	871,71 €

Caractéristiques techniques, Conditionnement, Multiple de vente, Unité de facturation, visuels, Euroclasse, DEEE HT, PU HT en Euros et hors DEEE et Eco-mobilier; donnés à titre indicatif et susceptibles de modifications sans préavis.   
 is ne nous engageant qu'après confirmation expresse. Les prix unitaires indiqués sont ceux des réseaux COAXEL, REXEL et SCT, ils ne s'appliquent pas pour le réseau ESPACE ELEC.   
 Pour plus d'informations, consultez votre agence habituelle ou connectez-vous sur notre site internet rexel.fr - N.C=nous consulter.

✓ Produit stocké

## BILBAO 3

Thermor



Chaleur douce permanente grâce au fluide caloporteur. Radiateur connecté via smartphone ou tablette. 3 formats possible : vertical, horizontal ou bas. Existe en gris ardoise  
Jusqu'à 45% d'économies d'énergie par rapport à un convecteur grille-pain.

Référence	Désignation	Puissance (W)	Largeur (mm)	Hauteur (mm)	Profondeur (mm)	Poids (kg)	Couleur	Classe électrique	IP	Programmation fil pilote	Multiple de vente	Unité fact.	DEEE HT	PU HT
✓ EET 493821	BILBAO 3 H 750W	750	613	615	110	11	blanc	II	IP24	oui	1	P.	1,67 €	623,32 €
✓ EET 493831	BILBAO 3 H 1000W	1000	761	615	110	13	blanc	II	IP24	oui	1	P.	1,67 €	649,14 €
✓ EET 493841	BILBAO 3 H 1250W	1250	909	615	110	16	blanc	II	IP24	oui	1	P.	1,67 €	767,83 €
✓ EET 493851	BILBAO 3 H 1500W	1500	1058	615	110	18	blanc	II	IP24	oui	1	P.	1,67 €	807,24 €
✓ EET 493871	BILBAO 3 H 2000W	2000	1205	615	110	21	blanc	II	IP24	oui	1	P.	1,67 €	1 008,31 €
✓ EET 494831	BILBAO 3 V 1000W	1000	470	1124	149	18	blanc	II	IP24	oui	1	P.	1,67 €	880,90 €
✓ EET 494851	BILBAO 3 V 1500W	1500	470	1346	149	20	blanc	II	IP24	oui	1	P.	1,67 €	996,45 €
✓ EET 494871	BILBAO 3 V 1800W	1800	470	1568	149	23	blanc	II	IP24	oui	1	P.	1,67 €	1 165,31 €
✓ EET 495831	BILBAO 3 B 1000W	1000	1038	300	110	9	blanc	II	IP24	oui	1	P.	1,67 €	776,37 €
✓ EET 495851	BILBAO 3 B 1400W	1400	1550	300	110	14	blanc	II	IP24	oui	1	P.	1,67 €	971,28 €

## BALEARES 2

Thermor



Radiateur chaleur douce avec fluide caloporteur inertiel  
Idéal pour les rythmes de vie irréguliers  
Jusqu'à 15% d'économies d'énergie grâce à la programmation intégrée modifiable  
Commande digitale intégrée

Référence	Désignation	Puissance (W)	Largeur (mm)	Hauteur (mm)	Profondeur (mm)	Poids (kg)	Couleur	Classe électrique	IP	Programmation fil pilote	Multiple de vente	Unité fact.	DEEE HT	PU HT
EET 492401	BALEARES 2 H BLC 0300W	300	410	575	127	8,25	blanc	II	IP24	oui	1	P.	1,67 €	247,88 €
✓ EET 492411	BALEARES 2 H BLC 0500W	500	410	575	127	8,25	blanc	II	IP24	oui	1	P.	1,67 €	281,74 €
✓ EET 492421	BALEARES 2 H BLC 0750W	750	490	575	127	9,9	blanc	II	IP24	oui	1	P.	1,67 €	315,59 €
✓ EET 492431	BALEARES 2 H BLC 1000W	1000	490	575	127	9,9	blanc	II	IP24	oui	1	P.	1,67 €	349,44 €
✓ EET 492441	BALEARES 2 H BLC 1250W	1250	651	575	127	13,2	blanc	II	IP24	oui	1	P.	1,67 €	417,14 €
✓ EET 492451	BALEARES 2 H BLC 1500W	1500	732	575	127	14,8	blanc	II	IP24	oui	1	P.	1,67 €	440,08 €
✓ EET 492471	BALEARES 2 H BLC 2000W	2000	973	575	127	19,7	blanc	II	IP24	oui	1	P.	1,67 €	541,63 €

## HEATZY ELEC'PRO

ACOVA



ACOVA – HEATZY 'Elec'Pro  
Programmeur connecté permettant de gérer facilement son chauffage électrique via un smartphone.  
Les programmations hebdomadaires et les modes peuvent être ainsi pilotés à distance.  
Il suffit de brancher le boîtier à son radiateur équipé d'un fil pilote et de le connecter simplement à la box Wi-Fi.

Application Heatzy (gratuite à télécharger)  
Compatible avec radiateurs électriques équipés d'un fil pilote

Référence	Désignation	Poids (kg)	Multiple de vente	Unité fact.	DEEE HT	PU HT
ACA 887700	Acova Heatzy Elec'Pro	0,2	1	P.	0,12 €	56,88 €

## VUELTA

ACOVA



Radiateur électrique à fluide thermoactif.  
Très forte capacité de rayonnement et d'inertie grâce à son importante surface de chauffe.  
Son design rétro s'intègre idéalement dans les intérieurs anciens comme dans les pièces contemporaines.  
Disponible en version horizontale et en version plinthe pour les installations sous les grands vitrages. Existe avec l'option « sans régulation »  
Les modèles avec régulation sont connectables via le programmeur Acova Heatzy  
Disponible dans les 50 couleurs Acova et en finition Technoline sur les modèles sans régulation.

Référence	Désignation	Puissance (W)	Largeur (mm)	Hauteur (mm)	Poids (kg)	Couleur	Programmation fil pilote	Multiple de vente	Unité fact.	DEEE HT	PU HT
ACA TMC6-100-076-SR	VUELTA Elec horiz sans regul blanc 1000W	1000	760	600	41	existe en 50 couleurs et en finition Technoline	non	1	P.	1,67 €	729,17 €
ACA TMC6-150-104-SR	VUELTA Elec horiz sans regul blanc 1500W	1500	1036	600	58	existe en 50 couleurs et en finition Technoline	non	1	P.	1,67 €	969,21 €

Caractéristiques techniques, Conditionnement, Multiple de vente, Unité de facturation, visuels, Euroclasse, DEEE HT, PU HT en Euros et hors DEEE et Eco-mobilier; donnés à titre indicatif et susceptibles de modifications sans préavis, ils ne nous engagent qu'après confirmation expresse. Les prix unitaires indiqués sont ceux des réseaux COAXEL, REXEL et SCT, ils ne s'appliquent pas pour le réseau ESPACE ELEC.  
Pour plus d'informations, consultez votre agence habituelle ou connectez-vous sur notre site internet rexel.fr - N.C-nous consulter.

✓ Produit stocké

# CHAUFFAGE ÉLECTRIQUE

## RADIATEURS À FLUIDE CALOPORTEUR ET À INERTIE

### VUELTA



Référence	Désignation	Puissance (W)	Largeur (mm)	Hauteur (mm)	Poids (kg)	Couleur	Programmation fil pilote	Multiple de vente	Unité fact.	DEEE HT	PU HT
ACA TMC3-100-100-SR	VUELTA Elec plinthe 1000W sans régul	1000	995	300	42,4	existe en 50 couleurs	non	1	P.	1,67 €	1 019,03 €
ACA TMC06-100-076/GF	VUELTA Elec horizontal 1000W	1000	732	600	41	existe en 50 couleurs	oui	1	P.	1,67 €	893,18 €
ACA TMC06-150-104/GF	VUELTA Elec horizontal 1500W	1500	1008	600	58	existe en 50 couleurs	oui	1	P.	1,67 €	1 147,63 €

### KARENA



Karena, l'élégance pure !  
Un rayonnement panoramique exceptionnel.  
Des équipements intelligents pour un confort idéal dans toutes les pièces de la maison.  
Connectable via le programmeur Acova Heatzy  
Existe en version mixte  
Disponible dans les 50 couleurs Acova et en finition Technoline.

Référence	Désignation	Puissance (W)	Largeur (mm)	Hauteur (mm)	Poids (kg)	Couleur	Programmation fil pilote	Multiple de vente	Unité fact.	DEEE HT	PU HT
ACA TSVH-180-030/GF	KARENA vertical Elec. 600W	600	280	1800	11,7	existe en 50 couleurs et en finition Technoline	oui	1	P.	1,67 €	1 253,01 €
ACA TSVH-180-040/GF	KARENA vertical Elec. 750W	750	385	1800	14,9	existe en 50 couleurs et en finition Technoline	oui	1	P.	1,67 €	1 286,71 €
ACA TSVH-180-050/GF	KARENA vertical Elec. 900W	900	490	1800	18,2	existe en 50 couleurs et en finition Technoline	oui	1	P.	1,67 €	1 327,15 €
ACA TSVH-180-060/GF	KARENA vertical Elec. 1200W	1200	595	1800	22,3	existe en 50 couleurs et en finition Technoline	oui	1	P.	1,67 €	1 367,46 €

### FASSANE PREMIUM PLINTHE



Une faible hauteur (30,9 cm) et 3 longueurs de 50, 100 et 150 cm, permettant une installation sous tous les types de fenêtres.  
Double nappe pour un fort rayonnement et une convection douce.  
Intégration discrète sous les grands espaces vitrés, vérandas, combles.  
Équipé de base d'une résistance sans régulation avec cache de sortie de câble.  
S'équipe en option du thermostat d'ambiance radio fréquence RF-PROG et du récepteur mixte radio/courant porteur en ligne.  
2 pieds réglables livrés non montés et dans la couleur de l'appareil.  
Disponible dans les 50 couleurs Acova.

Référence	Désignation	Puissance (W)	Largeur (mm)	Hauteur (mm)	Poids (kg)	Couleur	Programmation fil pilote	Multiple de vente	Unité fact.	DEEE HT	PU HT
ACA TCLXD-050-050	FASSANE plinthe Elec. 500 W	500	500	309	16,1	existe en 50 couleurs	non	1	P.	1,67 €	858,10 €
ACA TCLXD-100-100	FASSANE plinthe Elec. 1000 W	1000	1000	309	29,8	existe en 50 couleurs	non	1	P.	1,67 €	974,96 €
✓ ACA TCLXD-150-150	FASSANE plinthe Elec. 1500 W	1500	1500	309	42,5	existe en 50 couleurs	non	1	P.	1,67 €	1 130,49 €

### FASSANE PREMIUM



Radiateur électrique à fluide thermoactif en acier.  
Une qualité d'air préservée grâce à la résistance entièrement immergée dans le fluide sans contact avec l'air.  
Une chaleur douce avec une température de surface limitée et contrôlée.  
Un rayonnement panoramique grâce aux larges surfaces d'échange 100% irriguées en fluide thermoactif.  
La maîtrise de la chaleur au bout des doigts avec la régulation digitale sobre et très précise parfaitement intégrée au design du radiateur.  
Disponible dans les 50 couleurs Acova.  
Connectable via le programmeur Acova Heatzy

Référence	Désignation	Puissance (W)	Largeur (mm)	Hauteur (mm)	Poids (kg)	Couleur	Programmation fil pilote	Multiple de vente	Unité fact.	DEEE HT	PU HT
ACA THXD075-088/GF	FASSANE Premium digital hor. 750W	750	905	500	34	existe en 50 couleurs	oui	1	P.	1,67 €	1 095,20 €
ACA THXD100-081/GF	FASSANE Premium digital hor. blanc 1000W	1000	831	700	39	existe en 50 couleurs	oui	1	P.	1,67 €	1 095,20 €
ACA THXD100-118/GF	FASSANE Premium digital hor. blanc 1000W	1000	1201	500	45	existe en 50 couleurs	oui	1	P.	1,67 €	1 186,72 €
ACA THXD125-148/GF	FASSANE Premium digital hor. blanc 1250W	1250	1497	500	56	existe en 50 couleurs	oui	1	P.	1,67 €	1 279,56 €
ACA THXD150-118/GF	FASSANE Premium digital hor. blanc 1500W	1500	1201	700	56	existe en 50 couleurs	oui	1	P.	1,67 €	1 344,12 €
ACA THXP075-200/GF	FASSANE Premium digital vert. blanc 750W	750	294	2017	26	existe en 50 couleurs	oui	1	P.	1,67 €	1 128,01 €
ACA THXP100-180/GF	FASSANE Premium digital vert. blanc 1000W	1000	442	1817	32	existe en 50 couleurs	oui	1	P.	1,67 €	1 139,59 €
ACA THXP100-200/GF	FASSANE Premium digital vert. blanc 1000W	1000	368	2017	31	existe en 50 couleurs	oui	1	P.	1,67 €	1 162,62 €

Caractéristiques techniques, Conditionnement, Multiple de vente, Unité de facturation, visuels, Euroclasse, DEEE HT, PU HT en Euros et hors DEEE et Eco-mobilier; donnés à titre indicatif et susceptibles de modifications sans préavis.   
 is ne nous engageant qu'après confirmation expresse. Les prix unitaires indiqués sont ceux des réseaux COAXEL, REXEL et SCT, ils ne s'appliquent pas pour le réseau ESPACE ELEC.   
 Pour plus d'informations, consultez votre agence habituelle ou connectez-vous sur notre site internet rexel.fr - N.C= nous consulter.

✓ Produit stocké

## FASSANE PREMIUM

ACOVA

Référence	Désignation	Puissance (W)	Largeur (mm)	Hauteur (mm)	Poids (kg)	Couleur	Programmation fil pilote	Multiple de vente	Unité fact.	DEEE HT	PU HT
ACA THXP100-220/GF	FASSANE Premium digital vert. blanc 1000W	1000	294	2217	29	existe en 50 couleurs	oui	1	P.	1,67 €	1199,73 €
ACA THXP125-200/GF	FASSANE Premium digital vert. blanc 1250W	1250	516	2017	40	existe en 50 couleurs	oui	1	P.	1,67 €	1252,94 €
ACA THXP125-220/GF	FASSANE Premium digital vert. blanc 1250W	1250	442	2217	39	existe en 50 couleurs	oui	1	P.	1,67 €	1345,06 €
ACA THXP150-180/GF	FASSANE Premium digital vert. blanc 1500W	1500	590	1817	40	existe en 50 couleurs	oui	1	P.	1,67 €	1304,26 €
ACA THXP150-200/GF	FASSANE Premium digital vert. blanc 1500W	1500	590	2017	44	existe en 50 couleurs	oui	1	P.	1,67 €	1336,00 €
ACA THXP150-220/GF	FASSANE Premium digital vert. blanc 1500W	1500	516	2217	44	existe en 50 couleurs	oui	1	P.	1,67 €	1384,44 €
ACA THXP200-200/GF	FASSANE Premium digital vert. blanc 2000W	2000	738	2017	53	existe en 50 couleurs	oui	1	P.	1,67 €	1493,03 €
ACA THXP200-220/GF	FASSANE Premium digital vert. blanc 2000W	2000	664	2217	53	existe en 50 couleurs	oui	1	P.	1,67 €	1546,61 €
ACA TVXD075-080/GF	FASSANE Premium digital hor. double blanc 750W	750	817	444	21,5	existe en 50 couleurs	oui	1	P.	1,67 €	1024,25 €
ACA TVXD100-080/GF	FASSANE Premium digital hor. double blanc 1000W	1000	817	592	28,7	existe en 50 couleurs	oui	1	P.	1,67 €	918,60 €
ACA TVXD100-110/GF	FASSANE Premium digital hor. double blanc 1000W	1000	1117	444	28,3	existe en 50 couleurs	oui	1	P.	1,67 €	1052,67 €
ACA TVXD125-110/GF	FASSANE Premium digital hor. double blanc 1250W	1250	1117	592	38,5	existe en 50 couleurs	oui	1	P.	1,67 €	1058,31 €
ACA TVXD150-130/GF	FASSANE Premium digital hor. double blanc 1500W	1500	1317	592	44,8	existe en 50 couleurs	oui	1	P.	1,67 €	1152,21 €
ACA TVXD150-150/GF	FASSANE Premium digital hor. double blanc 1500W	1500	1517	444	37,7	existe en 50 couleurs	oui	1	P.	1,67 €	1276,67 €
ACA TVXD200-150/GF	FASSANE Premium digital hor. double blanc 2000W	2000	1517	592	50,4	existe en 50 couleurs	oui	1	P.	1,67 €	1354,14 €

## FASSANE VERTICAL ELECTRIQUE

ACOVA



Radiateur électrique à fluide thermoactif en acier.  
 Une qualité d'air préservée grâce à la résistance entièrement immergée dans le fluide sans contact avec l'air.  
 Une chaleur douce avec une température de surface limitée et contrôlée.  
 Un rayonnement panoramique grâce aux larges surfaces d'échange 100% irriguées en fluide thermoactif.  
 Forte inertie assurant une chaleur homogène sans surconsommation d'énergie.  
 Disponible dans les 50 couleurs Acova.  
 Connectable via le programmeur Acova Heatzy

Référence	Désignation	Puissance (W)	Largeur (mm)	Hauteur (mm)	Poids (kg)	Couleur	Programmation fil pilote	Multiple de vente	Unité fact.	DEEE HT	PU HT
✓ ACA THX-100-180-TF	FASSANE Elec.vertical blanc 1000W	1000	444	1848	28	existe en 50 couleurs	oui	1	P.	1,67 €	967,02 €
✓ ACA THX-150-180-TF	FASSANE Elec.vertical blanc 1500W	1500	592	1848	37	existe en 50 couleurs	oui	1	P.	1,67 €	1124,20 €
✓ ACA THX-150-200-TF	FASSANE Elec.vertical blanc 1500W	1500	592	2048	40	existe en 50 couleurs	oui	1	P.	1,67 €	1154,26 €
✓ ACA THX-200-200-TF	FASSANE Elec.vertical blanc 2000W	2000	740	2048	49	existe en 50 couleurs	oui	1	P.	1,67 €	1305,05 €

## ALTIMA

ACOVA

Radiateur électrique à fluide Thermoactif.  
 Design épuré avec une surface parfaitement lisse, simple et sobre.  
 Idéal pour les intérieurs contemporains.  
 Thermostat d'ambiance RF-PROG par radio fréquence programmable et facile à utiliser.  
 Connectable via le programmeur Acova Heatzy.  
 Disponible dans les 50 couleurs Acova, en finitions aluminium ou inox.

Référence	Désignation	Puissance (W)	Largeur (mm)	Hauteur (mm)	Poids (kg)	Programmation fil pilote	Multiple de vente	Unité fact.	DEEE HT	PU HT
ACA TMH-100-040/GF	ALTIMA Elec. vertical 1000W	1000	413	1945	37,4	oui	1	P.	1,67 €	2325,26 €
ACA TMH-150-060/GF	ALTIMA Elec. vertical 1500W	1500	613	1945	52,9	oui	1	P.	1,67 €	2463,00 €

## ATOLL

ACOVA



Le radiateur aluminium à prix malin !  
 L'Atoll offre une chaleur douce et prolongée.  
 Il est équipé d'une détection de présence et d'ouverture/fermeture des fenêtres, et propose deux types de programmations : libre utilisateur ou programmes préenregistrés. Ces fonctionnalités permettent de réaliser des économies d'énergie."  
 Il est connectable via le programmeur Acova Heatzy  
 L'Atoll permet une montée rapide en température grâce à son corps de chauffe en aluminium.  
 Temps de pose réduit grâce au système de fixation en H avec niveau à bulle intégré.  
 Certification NF Electricité Performance \*\*\*.

Référence	Désignation	Puissance (W)	Largeur (mm)	Hauteur (mm)	Poids (kg)	Couleur	Programmation fil pilote	Multiple de vente	Unité fact.	DEEE HT	PU HT
✓ ACA TAXB-050-039/CF	ATOLL TAX B 500W	500	395	575	7,7	existe en 50 couleurs	oui	1	P.	1,67 €	324,50 €
✓ ACA TAXB-075-047/CF	ATOLL TAX B 750W	750	475	575	9,7	existe en 50 couleurs	oui	1	P.	1,67 €	359,27 €
✓ ACA TAXB-100-063/CF	ATOLL TAX B 1000W	1000	635	575	13,2	existe en 50 couleurs	oui	1	P.	1,67 €	405,63 €
✓ ACA TAXB-125-079/CF	ATOLL TAX B 1250W	1250	795	575	16,7	existe en 50 couleurs	oui	1	P.	1,67 €	463,57 €
✓ ACA TAXB-150-095/CF	ATOLL TAX B 1500W	1500	955	575	20,7	existe en 50 couleurs	oui	1	P.	1,67 €	521,52 €
✓ ACA TAXB-200-127/CF	ATOLL TAX B 2000W	2000	1275	575	27,7	existe en 50 couleurs	oui	1	P.	1,67 €	637,42 €

Caractéristiques techniques, Conditionnement, Multiple de vente, Unité de facturation, visuels, Euroclasse, DEEE HT, PU HT en Euros et hors DEEE et Eco-mobilier; donnés à titre indicatif et susceptibles de modifications sans préavis, ils ne nous engagent qu'après confirmation expresse. Les prix unitaires indiqués sont ceux des réseaux COAXEL, REXEL et SCT, ils ne s'appliquent pas pour le réseau ESPACE ELEC.  
 Pour plus d'informations, consultez votre agence habituelle ou connectez-vous sur notre site internet rexel.fr - N.C-nous consulter.

✓ Produit stocké

CLIMATISATION

PRODUCTION D'EAU CHAUDE SANITAIRE

CHAUFFAGE  
ET DÉSHUMIDIFICATION DES PISCINES

CONFORT ET HYGIÈNE

## CHAUFFAGE ÉLECTRIQUE

## RADIATEURS À FLUIDE CALOPORTEUR ET À INERTIE

## TAÏGA

ACOVA



Un design galbé avec habillage latéral pour une finition parfaite !  
 Son écran LCD vous offre une régulation simple et efficace.  
 Il est équipé d'une détection de présence et d'ouverture/fermeture des fenêtres, et propose deux types de programmations : libre utilisateur ou programmes préenregistrés.  
 Ces fonctionnalités permettent de réaliser des économies d'énergie.  
 Il est connectable via le programmeur Acova Heatzy  
 Son corps en aluminium léger facilite la pose et permet une montée en température rapide.  
 Le système de fixation en H avec niveau intégré réduit le temps de pose de l'appareil.

Référence	Désignation	Puissance (W)	Largeur (mm)	Hauteur (mm)	Poids (kg)	Couleur	Programmation fil pilote	Multiple de vente	Unité fact.	DEEE HT	PU HT
✓ ACA TAKE-050-041/CF	TAÏGA TAKE 500W	500	409	575	9	existe en 50 couleurs	oui	1	P.	1,67 €	524,38 €
✓ ACA TAKE-075-049/CF	TAÏGA TAKE 750W	750	489	575	11	existe en 50 couleurs	oui	1	P.	1,67 €	567,19 €
✓ ACA TAKE-100-057/CF	TAÏGA TAKE 1000W	1000	569	575	12	existe en 50 couleurs	oui	1	P.	1,67 €	610,00 €
✓ ACA TAKE-125-073/CF	TAÏGA TAKE 1250W	1250	729	575	15	existe en 50 couleurs	oui	1	P.	1,67 €	706,31 €
✓ ACA TAKE-150-081/CF	TAÏGA TAKE 1500W	1500	809	575	16	existe en 50 couleurs	oui	1	P.	1,67 €	749,12 €
✓ ACA TAKE-200-121/CF	TAÏGA TAKE 2000W	2000	1209	575	24	existe en 50 couleurs	oui	1	P.	1,67 €	952,45 €

## VOLGA

ACOVA



Radiateur électrique à fluide ThermoActif en fonte d'aluminium.  
 Le Volga permet une montée rapide en température et diffuse une chaleur douce et prolongée.  
 Sa commande intuitive située en partie haute offre un confort d'utilisation unique.  
 Programmation hebdomadaire personnalisable et détecteur d'ouverture et de fermeture des fenêtres.  
 Finition parfaite avec ses 2 joues latérales.  
 Connectable via le programmeur Acova Heatzy

Référence	Désignation	Puissance (W)	Largeur (mm)	Hauteur (mm)	Poids (kg)	Couleur	Programmation fil pilote	Multiple de vente	Unité fact.	DEEE HT	PU HT
✓ ACA TAMA-050-053/CF	VOLGA 500W	500	528	575	10	blanc	oui	1	P.	1,67 €	363,65 €
✓ ACA TAMA-075-053/CF	VOLGA 750W	750	528	575	10	blanc	oui	1	P.	1,67 €	394,82 €
✓ ACA TAMA-100-063/CF	VOLGA 100W	1000	628	575	12,2	blanc	oui	1	P.	1,67 €	431,19 €
✓ ACA TAMA-125-083/CF	VOLGA 1250W	1250	828	575	16	blanc	oui	1	P.	1,67 €	483,14 €
✓ ACA TAMA-150-093/CF	VOLGA 1500W	1500	928	575	18,2	blanc	oui	1	P.	1,67 €	540,28 €
✓ ACA TAMA-200-123/CF	VOLGA 2000W	2000	1228	575	24	blanc	oui	1	P.	1,67 €	654,57 €

## YALI RAMO

LVI  
L'Innovation Heating

Le design ultra-mince du Yali Ramo & Yali Ramo Plinthe présente une jolie face avant séparée par des panneaux latéraux rectilignes et une grille décorative.  
 Le raffinement de la série Yali est sublimé avec le Yali Ramo, radiateur à l'avant plat et au design exquis, agrémenté d'une série de fines lignes horizontales distinctives.  
 Comme tous les systèmes de la gamme, la confortable chaleur radiante est procurée par une huile végétale respectueuse de l'environnement.  
 Yali Ramo est doté des mêmes fonctions intelligentes que Yali Parada : une fonction de «Fenêtre ouverte» et d'un thermostat électronique avec affichage numérique qui peut être aisément connecté à des systèmes câblés ou des systèmes sans fil.  
 Ce radiateur offre également une commande de température ajustée des panneaux avant et arrière pour une meilleure efficacité énergétique et des températures de surface optimales.

Référence	Désignation	Puissance (W)	Largeur (mm)	Hauteur (mm)	Profondeur (mm)	Poids (kg)	Couleur	Classe électrique	IP	Programmation fil pilote	Multiple de vente	Unité fact.	DEEE HT	PU HT
LVP 3716052	YALI RAMO RAD FLUIDE H600 500 W	500	400	600	113	16,28	blanc	II	IP44	oui	1	P.	1,67 €	554,34 €
LVP 3716082	YALI RAMO RAD FLUIDE H600 800 W	800	500	600	113	20,3	blanc	II	IP44	oui	1	P.	1,67 €	604,27 €
LVP 3716102	YALI RAMO RAD FLUIDE H600 1000 W	1000	600	600	113	24,2	blanc	II	IP44	oui	1	P.	1,67 €	653,06 €
LVP 3716122	YALI RAMO RAD FLUIDE H600 1250 W	1250	700	600	113	28	blanc	II	IP44	oui	1	P.	1,67 €	732,45 €
LVP 3716152	YALI RAMO RAD FLUIDE H600 1500 W	1500	900	600	113	35,45	blanc	II	IP44	oui	1	P.	1,67 €	813,08 €
LVP 3716202	YALI RAMO RAD FLUIDE H600 2000 W	2000	1200	600	113	47,36	blanc	II	IP44	oui	1	P.	1,67 €	959,35 €

Caractéristiques techniques, Conditionnement, Multiple de vente, Unité de facturation, visuels, Euroclasse, DEEE HT, PU HT en Euros et hors DEEE et Eco-mobilier; donnés à titre indicatif et susceptibles de modifications sans préavis.   
 is ne nous engageant qu'après confirmation expresse. Les prix unitaires indiqués sont ceux des réseaux COAXEL, REXEL et SCT, ils ne s'appliquent pas pour le réseau ESPACE ELEC.   
 Pour plus d'informations, consultez votre agence habituelle ou connectez-vous sur notre site internet rexel.fr - N.C-nous consulter.

✓ Produit stocké



## YALI PARADA



Les commandes de contrôle ainsi que l'affichage numérique lumineux font du Yali Parada & Yali Parada Plinthe le complice simple mais puissant de n'importe quel intérieur.

Doté de plages de température entièrement programmables, sa flexibilité et sa facilité d'utilisation mettent ce radiateur à la portée de tous.

Profitez du design harmonieux de ce radiateur LVI à fluide caloporteur au style moderne.

Yali Parada compte de nombreuses fonctions intelligentes, telle que la fonction « Fenêtre ouverte » et d'un thermostat électronique avec affichage numérique qui peut être facilement connecté à des systèmes câblés ou des systèmes sans fil.

Ce radiateur offre également une commande de température ajustée des panneaux avant et arrière pour une meilleure efficacité énergétique et des températures de surface optimales.

Référence	Désignation	Puissance (W)	Largeur (mm)	Hauteur (mm)	Profondeur (mm)	Poids (kg)	Couleur	Classe électrique	IP	Programmation fil pilote	Multiple de vente	Unité fact.	DEEE HT	PU HT
LVP 3706052	YALI PARADA RAD FLUIDE H600 500 W	500	400	600	113	16,28	blanc	II	IP44	oui	1	P.	1,67 €	503,91 €
LVP 3706082	YALI PARADA RAD FLUIDE H600 800 W	800	500	600	113	20,3	blanc	II	IP44	oui	1	P.	1,67 €	549,42 €
LVP 3706102	YALI PARADA RAD FLUIDE H600 1000 W	1000	600	600	113	24,2	blanc	II	IP44	oui	1	P.	1,67 €	593,59 €
✓ LVP 3706122	YALI PARADA RAD FLUIDE H600 1250 W	1250	700	600	113	28	blanc	II	IP44	oui	1	P.	1,67 €	665,79 €
LVP 3706152	YALI PARADA RAD FLUIDE H600 1500 W	1500	900	600	113	35,45	blanc	II	IP44	oui	1	P.	1,67 €	739,23 €
LVP 3706202	YALI PARADA RAD FLUIDE H600 2000 W	2000	1200	600	113	47,36	blanc	II	IP44	oui	1	P.	1,67 €	872,04 €

## BAYO



Le radiateur décoratif Bayo est composé d'éléments tubulaires plats, légèrement courbés.

Ce radiateur décoratif a un look résolument rigide: lignes épurées, caractère intemporel, qui se marie parfait avec chaque intérieur !

Référence	Désignation	Puissance (W)	Largeur (mm)	Hauteur (mm)	Profondeur (mm)	Poids (kg)	Couleur	Classe électrique	IP	Programmation fil pilote	Multiple de vente	Unité fact.	DEEE HT	PU HT
✓ LVP 3635072	BAYO RAD FLUIDE ALU GALB H600 750 W	750	480	570	100	15,2	blanc	II	IP44	oui	1	P.	1,67 €	688,32 €
✓ LVP 3635102	BAYO RAD FLUIDE ALU GALB H600 1000 W	1000	640	570	100	18,6	blanc	II	IP44	oui	1	P.	1,67 €	737,54 €
✓ LVP 3635122	BAYO RAD FLUIDE ALU GALB H600 1250 W	1250	720	570	100	20,3	blanc	II	IP44	oui	1	P.	1,67 €	824,20 €
✓ LVP 3635152	BAYO RAD FLUIDE ALU GALB H600 1500 W	1500	880	570	100	23,6	blanc	II	IP44	oui	1	P.	1,67 €	892,49 €
✓ LVP 3635202	BAYO RAD FLUIDE ALU GALB H600 2000 W	2000	1200	570	100	30,2	blanc	II	IP44	oui	1	P.	1,67 €	1099,13 €

## EPOK H



Le design rétro de l'Epok se marie aussi bien avec un cadre moderne qu'avec un décor traditionnel. Ce radiateur réunit toutes les dernières prouesses technologiques, comme la régulation de température sans fil à partir d'un boîtier de contrôle mural. Vous pouvez commander un ou plusieurs radiateurs dans la même pièce au moyen d'une seule et même commande à distance. Les colonnes augmentent la surface du radiateur, optimisant ainsi sa capacité de rayonnement.

Référence	Désignation	Puissance (W)	Largeur (mm)	Hauteur (mm)	Profondeur (mm)	Poids (kg)	Couleur	Classe électrique	IP	Programmation fil pilote	Multiple de vente	Unité fact.	DEEE HT	PU HT
LVP 3630605	EPOK RAD FLUIDE H600 500W	500	450	600	145	22	blanc	II	IP44	oui	1	P.	1,67 €	557,40 €
LVP 3630607	EPOK RAD FLUIDE H600 750W	750	550	600	145	27	blanc	II	IP44	oui	1	P.	1,67 €	660,42 €
LVP 3630610	EPOK RAD FLUIDE H600 1000W	1000	650	600	145	32	blanc	II	IP44	oui	1	P.	1,67 €	721,40 €
LVP 3630612	EPOK RAD FLUIDE H600 1250W	1250	750	600	145	37	blanc	II	IP44	oui	1	P.	1,67 €	855,52 €
LVP 3630615	EPOK RAD FLUIDE H600 1500W	1500	900	600	145	46	blanc	II	IP44	oui	1	P.	1,67 €	927,34 €
LVP 3630620	EPOK RAD FLUIDE H600 2000W	2000	1150	600	145	58	blanc	II	IP44	oui	1	P.	1,67 €	1130,45 €
LVP 3631810	EPOK V RAD FLUIDE H1800 1000W	1000	400	1845	106		blanc	II	IP44	oui	1	P.	1,67 €	826,78 €

## SANBE



Sanbe dégage une élégance raffinée qui mettra discrètement en valeur votre style d'intérieur grâce à ses contours arrondis et sa fine épaisseur.

Référence	Désignation	Puissance (W)	Largeur (mm)	Hauteur (mm)	Profondeur (mm)	Poids (kg)	Couleur	Classe électrique	IP	Programmation fil pilote	Multiple de vente	Unité fact.	DEEE HT	PU HT
LVP 5318070	SANBE RAD FLUIDE BLANC H 1800 750 W	750	300	1800	73	29	blanc	II	IP44	oui	1	P.	1,67 €	824,54 €
LVP 5318100	SANBE RAD FLUIDE BLANC H 1800 1000 W	1000	450	1800	73	41	blanc	II	IP44	oui	1	P.	1,67 €	913,51 €
LVP 5318120	SANBE RAD FLUIDE BLANC H 1800 1250 W	1250	600	1800	73	52	blanc	II	IP44	oui	1	P.	1,67 €	1019,36 €
LVP 5319150	SANBE RAD FLUIDE BLANC H 1950 1500 W	1500	600	1950	73	58	blanc	II	IP44	oui	1	P.	1,67 €	1051,46 €
LVP 5321170	SANBE RAD FLUIDE BLANC H 2100 1750 W	1750	600	2100	73	62	blanc	II	IP44	oui	1	P.	1,67 €	1081,13 €
LVP 5321200	SANBE RAD FLUIDE BLANC H 2100 2000 W	2000	750	2100	73	76	blanc	II	IP44	oui	1	P.	1,67 €	1186,87 €

Caractéristiques techniques, Conditionnement, Multiple de vente, Unité de facturation, visuels, Euroclasse, DEEE HT, PU HT en Euros et hors DEEE et Eco-mobilier: donnés à titre indicatif et susceptibles de modifications sans préavis. ils ne nous engageant qu'après confirmation expresse. Les prix unitaires indiqués sont ceux des réseaux COAXEL, REXEL et SCT, ils ne s'appliquent pas pour le réseau ESPACE ELEC.

Pour plus d'informations, consultez votre agence habituelle ou connectez-vous sur notre site internet rexel.fr - N.C-nous consulter.

✓ Produit stocké

## CHAUFFAGE ÉLECTRIQUE

## RADIATEURS À FLUIDE CALOPORTEUR ET À INERTIE

## LANGILA



Langila apporte une touche finale à votre intérieur et lui donne une toute nouvelle dimension. Grâce à son design minimaliste et ses coloris variés, Langila se fond avec votre décoration. L'écartement au mur est parfaitement invisible (seulement 4 à 5 mm entre le mur et le radiateur).

Référence	Désignation	Puissance (W)	Largeur (mm)	Hauteur (mm)	Profondeur (mm)	Poids (kg)	Couleur	Classe électrique	IP	Programmation fil pilote	Multiple de vente	Unité fact.	DEEE HT	PU HT
LVP 5218070	LANGILA RAD FLUIDE BLANC H 1800 750 W	750	300	1800	73	29	blanc	II	IP44	oui	1	P.	1,67 €	797,20 €
LVP 5218100	LANGILA RAD FLUIDE BLANC H 1800 1000 W	1000	450	1800	73	41	blanc	II	IP44	oui	1	P.	1,67 €	885,07 €
LVP 5218120	LANGILA RAD FLUIDE BLANC H 1800 1250 W	1250	600	1800	73	52	blanc	II	IP44	oui	1	P.	1,67 €	968,26 €
LVP 5219150	LANGILA RAD FLUIDE BLANC H 1950 1500 W	1500	600	1950	73	58	blanc	II	IP44	oui	1	P.	1,67 €	1 009,81 €
LVP 5221170	LANGILA RAD FLUIDE BLANC H 2100 1750 W	1750	600	2100	73	62	blanc	II	IP44	oui	1	P.	1,67 €	1 039,58 €
LVP 5221200	LANGILA RAD FLUIDE BLANC H 2100 2000 W	2000	750	2100	73	76	blanc	II	IP44	oui	1	P.	1,67 €	1 140,43 €

## MILO ROCK H



Référence	Désignation	Puissance (W)	Largeur (mm)	Hauteur (mm)	Profondeur (mm)	Poids (kg)	Couleur	Classe électrique	IP	Programmation fil pilote	Multiple de vente	Unité fact.	DEEE HT	PU HT
LVP 2050402	MILO R H RAD WHITE H500 280W	280	400	500	66	10	blanc	II	IP44	oui	1	P.	1,67 €	858,74 €
LVP 2050602	MILO R H RAD WHITE H500 430W	430	600	500	66	15	blanc	II	IP44	oui	1	P.	1,67 €	926,28 €
LVP 2050902	MILO R H RAD WHITE H500 670W	670	900	500	66	23,5	blanc	II	IP44	oui	1	P.	1,67 €	1 056,57 €

## MILO ROCK V



Référence	Désignation	Puissance (W)	Largeur (mm)	Hauteur (mm)	Profondeur (mm)	Poids (kg)	Couleur	Classe électrique	IP	Programmation fil pilote	Multiple de vente	Unité fact.	DEEE HT	PU HT
LVP 2015021	MILO R V RAD NOIR NATUR 500W	500	250	1500	66	20	blanc	II	IP44	oui	1	P.	1,67 €	958,71 €
LVP 2015041	MILO R V RAD NOIR NATUR 850W	850	400	1500	66	32	blanc	II	IP44	oui	1	P.	1,67 €	1 146,43 €
LVP 2015061	MILO R V RAD NOIR NATUR 1250W	1250	600	1500	66	49	blanc	II	IP44	oui	1	P.	1,67 €	1 276,62 €
LVP 2018021	MILO R V RAD NOIR NATUR 600W	600	250	1800	66	24	blanc	II	IP44	oui	1	P.	1,67 €	1 046,02 €
LVP 2018041	MILO R V RAD NOIR NATUR 1000W	1000	400	1800	66	39	blanc	II	IP44	oui	1	P.	1,67 €	1 209,64 €
LVP 2018061	MILO R V RAD NOIR NATUR 1500W	1500	600	1800	66	59	blanc	II	IP44	oui	1	P.	1,67 €	1 330,27 €

## TAMARI H



Tamari H offre un chauffage optimal dans les petits espaces de votre intérieur en alliant finesse et délicatesse. Ce modèle est équipé d'une régulation de température sans fil à partir du boîtier de contrôle mural. Vous pouvez contrôler un ou plusieurs radiateurs dans la même pièce au moyen d'une seule et même commande à distance.

Référence	Désignation	Puissance (W)	Largeur (mm)	Hauteur (mm)	Profondeur (mm)	Poids (kg)	Couleur	Classe électrique	IP	Programmation fil pilote	Multiple de vente	Unité fact.	DEEE HT	PU HT
LVP 3634001	TAMARI RAD FLUIDE H600 500W	500	485	600	110	18	blanc	II	IP44	oui	1	P.	1,67 €	804,18 €
LVP 3634002	TAMARI RAD FLUIDE H600 750W	750	635	600	110	24	blanc	II	IP44	oui	1	P.	1,67 €	879,31 €
LVP 3634003	TAMARI RAD FLUIDE H600 1000W	1000	860	600	110	33	blanc	II	IP44	oui	1	P.	1,67 €	953,36 €
LVP 3634004	TAMARI RAD FLUIDE H600 1250W	1250	1010	600	110	38	blanc	II	IP44	oui	1	P.	1,67 €	1 027,30 €
LVP 3634005	TAMARI RAD FLUIDE H600 1500W	1500	1235	600	110	47	blanc	II	IP44	oui	1	P.	1,67 €	1 077,93 €
LVP 3634006	TAMARI RAD FLUIDE H600 1750W	1750	1460	600	110	55	blanc	II	IP44	oui	1	P.	1,67 €	1 346,39 €

## THAJ



Le modèle Thaj, en aluminium, s'inspire de l'élégance innée de l'Orient. Ses lignes simples et pures lui permettent de revendiquer sa place dans toute pièce où vous souhaitez vous relaxer. Il est suffisamment compact pour se glisser dans n'importe quel espace tout en étant assez puissant pour assurer un confort optimal.

Référence	Désignation	Puissance (W)	Largeur (mm)	Hauteur (mm)	Profondeur (mm)	Poids (kg)	Couleur	Classe électrique	IP	Programmation fil pilote	Multiple de vente	Unité fact.	DEEE HT	PU HT
✓ LVP 3633001	THAJ RAD FLUIDE ALU H600 500W	500	440	600	80	9	blanc	II	IP44	oui	1	P.	1,67 €	404,33 €
✓ LVP 3633002	THAJ RAD FLUIDE ALU H600 750W	750	540	600	80	11	blanc	II	IP44	oui	1	P.	1,67 €	451,54 €
✓ LVP 3633003	THAJ RAD FLUIDE ALU H600 1000W	1000	640	600	80	13	blanc	II	IP44	oui	1	P.	1,67 €	490,76 €
✓ LVP 3633004	THAJ RAD FLUIDE ALU H600 1250W	1250	740	600	80	15	blanc	II	IP44	oui	1	P.	1,67 €	520,78 €

Caractéristiques techniques, Conditionnement, Multiple de vente, Unité de facturation, visuels, Euroclasse, DEEE HT, PU HT en Euros et hors DEEE et Eco-mobilier; donnés à titre indicatif et susceptibles de modifications sans préavis.   
 ils ne nous engageant qu'après confirmation expresse. Les prix unitaires indiqués sont ceux des réseaux COAXEL, REXEL et SCT, ils ne s'appliquent pas pour le réseau ESPACE ELEC.   
 Pour plus d'informations, consultez votre agence habituelle ou connectez-vous sur notre site internet rexel.fr - N.C=nous consulter.

✓ Produit stocké



# energeasyconnect

Retrouvez le pilotage de l'habitat connecté  
[www.energeasyconnect.com](http://www.energeasyconnect.com)

Distribution  
 exclusive

REXEL

## PANNEAUX RAYONNANTS

### TATOU



Pilotage intelligent connecté  
 ADAPTÉ POUR RÉCHAUFFER UNE PIÈCE RAPIDEMENT:  
 > Diffusion de chaleur par rayonnement.  
 LE PANNEAU RAYONNANT LE PLUS INTELLIGENT DU MARCHÉ:  
 > Il s'adapte à votre vie et il se pilote à distance.  
 UNE CONSOMMATION MAÎTRISÉE, EN TOUTE SIMPLICITÉ:  
 > Jusqu'à 45% d'économies\* grâce à la fonction PILOTE GE INTELLIGENT.  
 UN MODELE POUR CHAQUE BESOIN:  
 > Modèles Vertical et Horizontal.  
 > Pilotage à distance grâce à l'application ATLANTIC Cozytouch

Référence	Désignation	Puissance (W)	Largeur (mm)	Hauteur (mm)	Profondeur (mm)	Poids (kg)	Couleur	Classe électrique	IP	Tension (V)	Programmation fil pilote	Multiple de vente	Unité fact.	DEEE HT	PU HT
✓ ATL 516510	TATOU BAINS DIGITAL BLANC 1000W											1	P.	1,67 €	522,60 €
✓ ATL 566205	TATOU PILOTAGE INTELLIGENT H 0500W	500	465	470	120	4,3	blanc	II	IP24	230	6 ordres	1	P.	0,83 €	336,78 €
✓ ATL 566207	TATOU PILOTAGE INTELLIGENT H 0750W	750	540	470	120	4,9	blanc	II	IP24	230	6 ordres	1	P.	0,83 €	333,54 €
✓ ATL 566210	TATOU PILOTAGE INTELLIGENT H 1000W	1000	615	470	120	5,5	blanc	II	IP24	230	6 ordres	1	P.	1,67 €	342,68 €
✓ ATL 566212	TATOU PILOTAGE INTELLIGENT H 1250W	1250	765	470	120	6,2	blanc	II	IP24	230	6 ordres	1	P.	1,67 €	384,95 €
✓ ATL 566215	TATOU PILOTAGE INTELLIGENT H 1500W	1500	840	470	120	7,1	blanc	II	IP24	230	6 ordres	1	P.	1,67 €	411,22 €
✓ ATL 566220	TATOU PILOTAGE INTELLIGENT H 2000W	2000	1060	470	120	10	blanc	II	IP24	230	6 ordres	1	P.	1,67 €	492,32 €
✓ ATL 666410	TATOU PILOTAGE INTELLIGENT V 1000W	1000	470	775	135	7,2	blanc	II	IP24	230	6 ordres	1	P.	1,67 €	376,00 €
✓ ATL 666415	TATOU PILOTAGE INTELLIGENT V 1500W	1500	470	995	135	9,30	blanc	II	IP24	230	6 ordres	1	P.	1,67 €	438,28 €
✓ ATL 666420	TATOU PILOTAGE INTELLIGENT V 2000W	2000	470	1220	135	11,3	blanc	II	IP24	230	6 ordres	1	P.	1,67 €	521,32 €

### SOLIUS DIGITAL

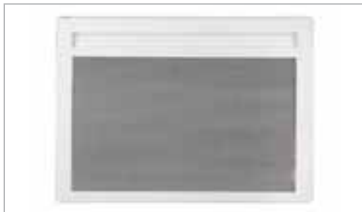

un nouveau boîtier digital et programmable  
 • Programmation libre hebdomadaire avec détection de fenêtre ouverte  
 • Jusqu'à 30 % d'économies\* d'énergie  
 • Des nouvelles fonctionnalités dédiées aux bailleurs sociaux (fonctions bridage des températures, anti-chauffe compulsive et verrouillage par code PIN en une seule action)  
 Des performances inégalées : CA : 0.05  
 Un nouveau design  
 Un large choix de modèles (horizontal et vertical, de 300 à 2000W)

Référence	Désignation	Puissance (W)	Largeur (mm)	Hauteur (mm)	Profondeur (mm)	Poids (kg)	Couleur	Classe électrique	IP	Tension (V)	Programmation fil pilote	Multiple de vente	Unité fact.	DEEE HT	PU HT
ATL 510903	RAYONNANT SOLIUS ECODOMO H 300W	300	443	451	120	4,8	blanc	II Cat C	IP24	230	6 ordres	1	P.	1,67 €	371,36 €
✓ ATL 510905	RAYONNANT SOLIUS ECODOMO H 500W	500	443	451	120	4,8	blanc	II Cat C	IP24	230	6 ordres	1	P.	1,67 €	371,36 €
✓ ATL 510907	RAYONNANT SOLIUS ECODOMO H 750W	750	517	451	120	5	blanc	II Cat C	IP24	230	6 ordres	1	P.	1,67 €	371,36 €
✓ ATL 510910	RAYONNANT SOLIUS ECODOMO H 1000W	1000	591	451	120	5,6	blanc	II Cat C	IP24	230	6 ordres	1	P.	1,67 €	392,46 €
✓ ATL 510912	RAYONNANT SOLIUS ECODOMO H 1250W	1250	739	451	120	6,9	blanc	II Cat C	IP24	230	6 ordres	1	P.	1,67 €	424,11 €
✓ ATL 510915	RAYONNANT SOLIUS ECODOMO H 1500W	1500	813	451	120	7,6	blanc	II Cat C	IP24	230	6 ordres	1	P.	1,67 €	448,38 €
✓ ATL 510920	RAYONNANT SOLIUS ECODOMO H 2000W	2000	1035	451	120	9,3	blanc	II Cat C	IP24	230	6 ordres	1	P.	1,67 €	522,23 €
✓ ATL 530410	SOLIUS V 1000W	1000	451	739	98	7,8	blanc	II Cat C	IP24	230	6 ordres	1	P.	1,67 €	182,98 €
✓ ATL 530415	SOLIUS V 1500W	1500	451	961	98	9,7	blanc	II Cat C	IP24	230	6 ordres	1	P.	1,67 €	214,85 €
✓ ATL 530420	SOLIUS V 2000W	2000	451	1183	98	11,8	blanc	II Cat C	IP24	230	6 ordres	1	P.	1,67 €	258,03 €
✓ ATL 542405	SOLIUS H 0500W	500	443	451	120	4,8	blanc	II Cat C	IP24	230	6 ordres	1	P.	0,83 €	164,48 €
✓ ATL 542407	SOLIUS H 0750W	750	517	451	98	5	blanc	II Cat C	IP24	230	6 ordres	1	P.	1,67 €	164,48 €
✓ ATL 542410	SOLIUS H 1000W	1000	591	451	98	5,6	blanc	II Cat C	IP24	230	6 ordres	1	P.	1,67 €	175,79 €
✓ ATL 542412	SOLIUS H 1250W	1250	739	451	98	6,9	blanc	II Cat C	IP24	230	6 ordres	1	P.	1,67 €	195,32 €
✓ ATL 542415	SOLIUS H 1500W	1500	813	451	98	7,6	blanc	II Cat C	IP24	230	6 ordres	1	P.	1,67 €	205,60 €
✓ ATL 542420	SOLIUS H 2000W	2000	1035	451	98	9,3	blanc	II Cat C	IP24	230	6 ordres	1	P.	1,67 €	245,69 €
✓ ATL 610910	RAYONNANT SOLIUS ECODOMO V 1000W	1000	451	739	120	7,8	blanc	II Cat C	IP24	230	6 ordres	1	P.	1,67 €	400,90 €

Caractéristiques techniques, Conditionnement, Multiple de vente, Unité de facturation, visuels, Euroclasse, DEEE HT, PU HT en Euros et hors DEEE et Eco-mobilier; donnés à titre indicatif et susceptibles de modifications sans préavis, ils ne nous engagent qu'après confirmation expresse. Les prix unitaires indiqués sont ceux des réseaux COAXEL, REXEL et SCT, ils ne s'appliquent pas pour le réseau ESPACE ELEC. Pour plus d'informations, consultez votre agence habituelle ou connectez-vous sur notre site internet rexel.fr - N.C-nous consulter.

✓ Produit stocké

CLIMATISATION

PRODUCTION D'EAU CHAUDE SANITAIRE

CHAUFFAGE  
 ET DÉSHUMIDIFICATION DES PISCINES

CONFORT ET HYGIÈNE



## EMOTION 3



Rayonnant intelligent et connecté. Il apprend et mémorise le rythme de vie. Connecté : pilotable à distance grâce à l'application Cozytouch. Jusqu'à 45% d'économies d'énergie par rapport à un convecteur grille-pain. Disponible en 2 formats

Référence	Désignation	Puissance (W)	Largeur (mm)	Hauteur (mm)	Profondeur (mm)	Poids (kg)	Couleur	Classe électrique	IP	Tension (V)	Programmation fil pilote	Multiple de vente	Unité fact.	DEEE HT	PU HT
✓ EET 423631	EMOTION 3 V 1000W	1000	470	775	115	7	blanc	II	IP24	230	6 ordres	1	P.	1,67 €	373,96 €
✓ EET 423651	EMOTION 3 V 1500W	1500	470	995	115	9	blanc	II	IP24	230	6 ordres	1	P.	1,67 €	434,76 €
✓ EET 423671	EMOTION 3 V 2000W	2000	470	1220	115	11	blanc	II	IP24	230	6 ordres	1	P.	1,67 €	516,20 €
✓ EET 445211	EMOTION 3 H 0500W	500	465	470	115	5	blanc	II	IP24	230	6 ordres	1	P.	0,83 €	334,96 €
✓ EET 445221	EMOTION 3 H 0750W	750	540	470	115	6	blanc	II	IP24	230	6 ordres	1	P.	0,83 €	331,74 €
✓ EET 445231	EMOTION 3 H 1000W	1000	615	470	115	6	blanc	II	IP24	230	6 ordres	1	P.	1,67 €	340,83 €
✓ EET 445241	EMOTION 3 H 1250W	1250	765	470	115	7	blanc	II	IP24	230	6 ordres	1	P.	1,67 €	382,86 €
✓ EET 445251	EMOTION 3 H 1500W	1500	840	470	115	10	blanc	II	IP24	230	6 ordres	1	P.	1,67 €	397,08 €
✓ EET 445271	EMOTION 3 H 2000W	2000	1060	470	115	5	blanc	II	IP24	230	6 ordres	1	P.	1,67 €	486,25 €

## AMADEUS DIGITAL



Panneau rayonnant au design sobre et aux lignes arrondies. Grande surface d'émission, commande digitale. Corps de chauffe en aluminium très silencieux, fil pilote 6 ordres compatible avec les systèmes de programmation. Disponible en 2 formats

Référence	Désignation	Puissance (W)	Largeur (mm)	Hauteur (mm)	Profondeur (mm)	Poids (kg)	Couleur	Multiple de vente	Unité fact.	DEEE HT	PU HT
EET 443203	AMADEUS DIG H BLC 0500W	500	453	477	130	4,5	blanc	1	P.	0,83 €	173,91 €
EET 443204	AMADEUS DIG H BLC 0750W	750	453	477	130	4,5	blanc	1	P.	1,67 €	173,91 €
EET 443205	AMADEUS DIG H BLC 1000W	1000	527	477	130	5,2	blanc	1	P.	1,67 €	185,16 €
EET 443206	AMADEUS DIG H BLC 1250W	1250	749	477	130	7,1	blanc	1	P.	1,67 €	206,65 €
EET 443207	AMADEUS DIG H BLC 1500W	1500	823	477	130	7,8	blanc	1	P.	1,67 €	216,88 €
EET 443208	AMADEUS DIG H BLC 2000W	2000	1045	477	130	9,7	blanc	1	P.	1,67 €	259,84 €
EET 443209	AMADEUS DIG V BLC 1000W	1000	467	740	117	7,3	blanc	1	P.	1,67 €	193,35 €
EET 443210	AMADEUS DIG V BLC 1500W	1500	467	962	117	9,2	blanc	1	P.	1,67 €	227,11 €
EET 443212	AMADEUS DIG V BLC 2000W	2000	467	1190	117	11	blanc	1	P.	1,67 €	272,12 €

## AIXANCE DIGITAL SAS



Le confort du rayonnement direct dans une ligne galbée qui en fait la référence esthétique de la catégorie. Thermostat Digital, programmation hebdomadaire modifiable intégrée de série et fonction détection de fenêtre ouverte. L'AIXANCE Digital SAS assure un rayonnement de qualité grâce à son émetteur AIRALU en alliage d'aluminium pluri nervuré. Pourvu du système anti-salissures, il assure dans les ambiances les plus sensibles, un bon niveau de propreté. Capot verrouillable. Disponible en version horizontale et verticale. NF 3\*. Directement 100 % conforme à la Directive Européenne ERP obligatoire depuis le 1er janvier 2018 sans ajout du moindre accessoire !

Référence	Désignation	Puissance (W)	Largeur (mm)	Hauteur (mm)	Poids (kg)	Multiple de vente	Unité fact.	DEEE HT	PU HT
AIR A693881	AIXANCE Digital SAS H 500 W blanc	500	532	440	4,5	1	P.	0,83 €	300,76 €
AIR A693882	AIXANCE Digital SAS H 750 W blanc	750	532	440	4,5	1	P.	0,83 €	308,17 €
✓ AIR A693883	AIXANCE Digital SAS H 1000 W blanc	1000	637	440	5,4	1	P.	1,67 €	326,17 €
AIR A693884	AIXANCE Digital SAS H 1250 W blanc	1250	742	440	6,2	1	P.	1,67 €	356,88 €
AIR A693885	AIXANCE Digital SAS H 1500 W blanc	1500	845	440	7,1	1	P.	1,67 €	385,48 €
AIR A693887	AIXANCE Digital SAS H 2000W blanc	2000	1054	440	8,8	1	P.	1,67 €	456,43 €
AIR A693893	AIXANCE Digital SAS V 1000 W blanc	1000	440	847	7,1	1	P.	1,67 €	335,70 €
AIR A693895	AIXANCE Digital SAS V 1500 W blanc	1500	440	1057	8,8	1	P.	1,67 €	397,13 €
AIR A693897	AIXANCE Digital SAS V 2000W blanc	2000	440	1162	9,6	1	P.	1,67 €	467,02 €

Caractéristiques techniques, Conditionnement, Multiple de vente, Unité de facturation, visuels, Euroclasse, DEEE HT, PU HT en Euros et hors DEEE et Eco-mobilier: donnés à titre indicatif et susceptibles de modifications sans préavis. ils ne nous engagent qu'après confirmation expresse. Les prix unitaires indiqués sont ceux des réseaux COAXEL, REXEL et SCT, ils ne s'appliquent pas pour le réseau ESPACE ELEC. Pour plus d'informations, consultez votre agence habituelle ou connectez-vous sur notre site internet rexel.fr - N.C-nous consulter.



## CHAUFFAGE ÉLECTRIQUE

## RAYONNANT CONNECTÉ

## AIXANCE SMART ECOCONTROL

AIRELEC  
Confort et économies d'énergie

Rayonnant Intelligent, Communicant & Connecté. Le confort du rayonnement direct en version connectée, dans une ligne galbée qui en fait la référence esthétique de la catégorie. Une adaptabilité accrue avec le modèle bas. Il assure un rayonnement de qualité grâce à l'émetteur AIRALU en alliage d'aluminium pluri nervuré. Pourvu du système anti-salissures, il assure dans les ambiances les plus sensibles, un bon niveau de propreté. Adaptation sans limite aux rythmes de vies et aux imprévus. Verrouillage par code PIN et encadrement de consigne possibles. Détection de présence et d'ouverture prolongée de fenêtre 100 % économie d'énergie. NF 3\* + CEil. Eligible CEE. Compatible avec le module plug'n play connecté Intuitiv with Netatmo qui optimise le confort et les économies d'énergie grâce à ses algorithmes d'intelligence thermique. Pilotable par la voix et par smartphone. AIXANCE Smart Ecocontrol peut permettre de coordonner différents équipements. Exemple : Dire « je pars » pour que la température s'abaisse, les volets roulants se ferment et l'alarme s'enclenche.

Référence	Désignation	Puissance (W)	Largeur (mm)	Hauteur (mm)	Poids (kg)	Multiple de vente	Unité fact.	DEEE HT	PU HT
✓ AIR A692701	AIXANCE Smart Ecocontrol H 500 W	500	532	440	4,4	1	P.	0,83 €	370,47 €
AIR A692702	AIXANCE Smart Ecocontrol H 750 W	750	532	440	4,4	1	P.	0,83 €	375,93 €
AIR A692703	AIXANCE Smart Ecocontrol H 1000 W	1000	637	440	5,3	1	P.	1,67 €	385,77 €
AIR A692704	AIXANCE Smart Ecocontrol H 1250 W	1250	742	440	6,1	1	P.	1,67 €	414,18 €
✓ AIR A692705	AIXANCE Smart Ecocontrol H 1500 W	1500	845	440	7	1	P.	1,67 €	440,41 €
AIR A692707	AIXANCE Smart Ecocontrol H 2000W	2000	1054	440	8,7	1	P.	1,67 €	496,14 €
AIR A692713	AIXANCE Smart Ecocontrol V 1000 W	1000	440	847	7	1	P.	1,67 €	428,39 €
AIR A692715	AIXANCE Smart Ecocontrol V 1500 W	1500	440	1057	8,7	1	P.	1,67 €	488,49 €
AIR A692717	AIXANCE Smart Ecocontrol V 2000W	2000	440	1162	9,5	1	P.	1,67 €	548,60 €
AIR A692721	AIXANCE Smart Ecocontrol B 500 W	500	640	284	3,7	1	P.	0,83 €	439,31 €
AIR A692722	AIXANCE Smart Ecocontrol B 750 W	750	850	284	4,7	1	P.	0,83 €	476,47 €
AIR A692723	AIXANCE Smart Ecocontrol B 1000 W	1000	1060	284	5,8	1	P.	1,67 €	503,79 €

## CONVECTEURS

## F617

atlantic  
RADIATEURS ET APPAREILS CLIMATISÉS

Compatible Fil Pilote 6 ordres.  
Convecteurs électriques F617 Idem F117T + Thermostat numérique multitarif fil pilote en série 6 ordres.

Référence	Désignation	Puissance (W)	Largeur (mm)	Hauteur (mm)	Profondeur (mm)	Poids (kg)	Classe électrique	IP	Tension (V)	Programmation fil pilote	Multiple de vente	Unité fact.	DEEE HT	PU HT
✓ ATL 561705	CONVECTEUR F617 BLANC 500W	500	369	451	78	3,9	II Cat C	IP24	230	6 ordres	1	P.	0,83 €	124,99 €
✓ ATL 561707	CONVECTEUR F617 BLANC 750W	750	369	451	78	3,9	II Cat C	IP24	230	6 ordres	1	P.	0,83 €	132,05 €
✓ ATL 561710	CONVECTEUR F617 BLANC 1000W	1000	443	451	78	4,4	II Cat C	IP24	230	6 ordres	1	P.	0,83 €	135,07 €
✓ ATL 561712	CONVECTEUR F617 BLANC 1250W	1250	517	451	78	5,1	II Cat C	IP24	230	6 ordres	1	P.	0,83 €	150,19 €
✓ ATL 561715	CONVECTEUR F617 BLANC 1500W	1500	591	451	78	5,8	II Cat C	IP24	230	6 ordres	1	P.	0,83 €	154,22 €
✓ ATL 561717	CONVECTEUR F617 BLANC 1750W	1750	665	451	78	6,5	II Cat C	IP24	230	6 ordres	1	P.	1,67 €	165,31 €
✓ ATL 561720	CONVECTEUR F617 BLANC 2000W	2000	739	451	78	7	II Cat C	IP24	230	6 ordres	1	P.	1,67 €	171,36 €

## F18 MULTIFORMES

atlantic  
RADIATEURS ET APPAREILS CLIMATISÉS

4 formes différentes.  
Compatible Fil Pilote 6 ordres.

Référence	Désignation	Puissance (W)	Largeur (mm)	Hauteur (mm)	Profondeur (mm)	Poids (kg)	Classe électrique	IP	Tension (V)	Programmation fil pilote	Multiple de vente	Unité fact.	DEEE HT	PU HT
✓ ATL 520105	F18 PASS HAUT BLC 500W	500	222	670	78	4	II Cat C	IP24	230	6 ordres	1	P.	0,83 €	221,73 €
✓ ATL 520110	F18 PASS HAUT BLC 1000W	1000	370	670	78	6,5	II Cat C	IP24	230	6 ordres	1	P.	1,67 €	237,72 €
✓ ATL 520115	F18 PASS HAUT BLC 1500W	1500	518	670	78	7	II Cat C	IP24	230	6 ordres	1	P.	1,67 €	269,70 €
✓ ATL 520120	F18 PASS HAUT BLC 2000W	2000	665	670	78	8	II Cat C	IP24	230	6 ordres	1	P.	1,67 €	304,88 €
✓ ATL 520207	F18 PASS BAS BLC 750W	750	592	340	78	5	II Cat C	IP24	230	6 ordres	1	P.	0,83 €	223,86 €
✓ ATL 520210	F18 PASS BAS BLC 1000W	1000	666	340	78	5	II Cat C	IP24	230	6 ordres	1	P.	0,83 €	237,72 €
✓ ATL 520215	F18 PASS BAS BLC 1500W	1500	888	340	78	7	II Cat C	IP24	230	6 ordres	1	P.	1,67 €	269,70 €

Caractéristiques techniques, Conditionnement, Multiple de vente, Unité de facturation, visuels, Euroclasse, DEEE HT, PU HT en Euros et hors DEEE et Eco-mobilier; donnés à titre indicatif et susceptibles de modifications sans préavis.   
ils ne nous engageant qu'après confirmation expresse. Les prix unitaires indiqués sont ceux des réseaux COAXEL, REXEL et SCT, ils ne s'appliquent pas pour le réseau ESPACE ELEC.   
Pour plus d'informations, consultez votre agence habituelle ou connectez-vous sur notre site internet rexel.fr - N.C=nous consulter.

✓ Produit stocké

## F18 MULTIFORMES



Référence	Désignation	Puissance (W)	Largeur (mm)	Hauteur (mm)	Profondeur (mm)	Poids (kg)	Classe électrique	IP	Tension (V)	Programmation fil pilote	Multiple de vente	Unité fact.	DEEE HT	PU HT
✓ <b>ATL 520220</b>	F18 PASS BAS BLC 2000W	2000	1035	340	78	8	II Cat C	IP24	230	6 ordres	1	P.	1,67 €	304,88 €
✓ <b>ATL 520305</b>	F18 PASS PLINTE BLC 500W	500	666	250	78	4	II	IP24	230	6 ordres	1	P.	0,83 €	221,73 €
✓ <b>ATL 520310</b>	F18 PASS PLINTE BLC 1000W	1000	1110	250	78	6	II	IP24	230	6 ordres	1	P.	1,67 €	237,72 €
✓ <b>ATL 520312</b>	F18 PASS PLINTE BLC 1250W	1250	1184	250	78	7	II	IP24	230	6 ordres	1	P.	1,67 €	254,77 €

## F18 MEDIUM



Référence	Désignation	Puissance (W)	Largeur (mm)	Hauteur (mm)	Profondeur (mm)	Poids (kg)	Classe électrique	IP	Tension (V)	Programmation fil pilote	Multiple de vente	Unité fact.	DEEE HT	PU HT
✓ <b>ATL 520005</b>	F18 PASS MEDIUM BLC 500W	500	369	450	78	3,9	II Cat C	IP24	230	6 ordres	1	P.	0,83 €	198,28 €
✓ <b>ATL 520007</b>	F18 PASS MEDIUM BLC 750W	750	369	450	78	3,9	II Cat C	IP24	230	6 ordres	1	P.	0,83 €	200,41 €
✓ <b>ATL 520010</b>	F18 PASS MEDIUM BLC 1000W	1000	445	450	78	4,4	II Cat C	IP24	230	6 ordres	1	P.	0,83 €	210,00 €
✓ <b>ATL 520012</b>	F18 PASS MEDIUM BLC 1250W	1250	518	450	78	5,2	II Cat C	IP24	230	6 ordres	1	P.	0,83 €	238,78 €
✓ <b>ATL 520015</b>	F18 PASS MEDIUM BLC 1500W	1500	592	450	78	5,8	II Cat C	IP24	230	6 ordres	1	P.	0,83 €	248,38 €
✓ <b>ATL 520020</b>	F18 PASS MEDIUM BLC 2000W	2000	740	450	78	7	II Cat C	IP24	230	6 ordres	1	P.	1,67 €	276,09 €

## ACCESSOIRES CHAUFFAGE



4 formes différentes.  
Compatible Fil Pilote 6 ordres.

Référence	Désignation	Multiple de vente	Unité fact.	DEEE HT	PU HT
<b>ATL 602101</b>	PIEDS POUR F18P PLINTE	1	P.	-	52,23 €

## NOVARES SMART ECOCONTROL



COMPATIBLE AVEC LE MODULE MULLER INTUITIV WITH NETATMO

Les appareils de la gamme "Smart ECOcontrol®" possèdent tous un détecteur d'absence intelligent. Pour vous faire réaliser toujours plus d'économies et limiter au strict nécessaire les consommations sans que le confort soit pénalisé, le détecteur analyse et réagit aux absences prolongées. Lorsque l'appareil détecte votre absence, il diminue progressivement la température. Lorsque vous revenez, l'appareil réagit et se remet à la température de consigne fixée.

Référence	Désignation	Puissance (W)	Largeur (mm)	Hauteur (mm)	Profondeur (mm)	Poids (kg)	Multiple de vente	Unité fact.	DEEE HT	PU HT
✓ <b>APP 0014821SE</b>	NOVARES Smart ECOcontrol HORIZONTAL. 500W BLANC	500	409	470	109	4	1	P.	0,83 €	268,16 €
✓ <b>APP 0014822SE</b>	NOVARES Smart ECOcontrol HORIZONTAL. 750W BLANC	750	409	470	109	4	1	P.	0,83 €	272,75 €
✓ <b>APP 0014823SE</b>	NOVARES Smart ECOcontrol HORIZONTAL. 1000W BLANC	1000	489	470	109	4,7	1	P.	1,67 €	283,06 €
✓ <b>APP 0014824SE</b>	NOVARES Smart ECOcontrol HORIZONTAL. 1250W BLANC	1250	569	470	109	5,3	1	P.	1,67 €	303,69 €
✓ <b>APP 0014825SE</b>	NOVARES Smart ECOcontrol HORIZONTAL. 1500W BLANC	1500	649	470	109	5,8	1	P.	1,67 €	317,44 €
✓ <b>APP 0014826SE</b>	NOVARES Smart ECOcontrol HORIZONTAL. 1750W BLANC	1750	769	470	109	6,7	1	P.	1,67 €	332,34 €
✓ <b>APP 0014827SE</b>	NOVARES Smart ECOcontrol HORIZONTAL. 2000W BLANC	2000	849	470	109	7,3	1	P.	1,67 €	352,97 €
✓ <b>APP 0014831SE</b>	NOVARES Smart ECOcontrol VERTICAL. 500W BLANC	500	329	680	109	5,4	1	P.	1,67 €	268,16 €
✓ <b>APP 0014832SE</b>	NOVARES Smart ECOcontrol VERTICAL. 750W BLANC	750	369	680	109	5,8	1	P.	1,67 €	272,75 €
✓ <b>APP 0014833SE</b>	NOVARES Smart ECOcontrol VERTICAL. 1000W BLANC	1000	409	680	109	6,3	1	P.	1,67 €	283,06 €
✓ <b>APP 0014835SE</b>	NOVARES Smart ECOcontrol VERTICAL. 1500W BLANC	1500	569	680	109	8,20	1	P.	1,67 €	317,44 €
✓ <b>APP 0014837SE</b>	NOVARES Smart ECOcontrol VERTICAL. 2000W BLANC	2000	769	680	109	10,4	1	P.	1,67 €	352,97 €
<b>APP 0014842SE</b>	NOVARES Smart ECOcontrol BAS. 750W BLANC	750	569	360	109	5	1	P.	0,83 €	272,75 €
✓ <b>APP 0014843SE</b>	NOVARES Smart ECOcontrol BAS. 1000W BLANC	1000	649	360	109	6,4	1	P.	1,67 €	283,06 €
✓ <b>APP 0014845SE</b>	NOVARES Smart ECOcontrol BAS. 1500W BLANC	1500	849	360	109	7,9	1	P.	1,67 €	317,44 €
✓ <b>APP 0014847SE</b>	NOVARES Smart ECOcontrol BAS. 2000W BLANC	2000	1129	360	109	10	1	P.	1,67 €	352,97 €

## CONVECTEURS TRI



Référence	Désignation	Puissance (W)	Largeur (mm)	Hauteur (mm)	Profondeur (mm)	Poids (kg)	Multiple de vente	Unité fact.	DEEE HT	PU HT
<b>APP 0013225AA</b>	CONVECTEUR ELECTR. TRI 1500W	1500	769	470	109	7,9	1	P.	1,67 €	520,92 €
✓ <b>APP 0013227AA</b>	CONVECTEUR ELECTR. TRI 2000W	2000	849	470	109	8,6	1	P.	1,67 €	539,62 €

Caractéristiques techniques, Conditionnement, Multiple de vente, Unité de facturation, visuels, Euroclasse, DEEE HT, PU HT en Euros et hors DEEE et Eco-mobilier: donnés à titre indicatif et susceptibles de modifications sans préavis. ils ne nous engageant qu'après confirmation expresse. Les prix unitaires indiqués sont ceux des réseaux COAXEL, REXEL et SCT, ils ne s'appliquent pas pour le réseau ESPACE ELEC.

Pour plus d'informations, consultez votre agence habituelle ou connectez-vous sur notre site internet rexel.fr - N.C-nous consulter.

✓ Produit stocké

## CHAUFFAGE ÉLECTRIQUE

## CONVECTEURS

## ANTIVANDALISME



Convecteur spécial antichoc et haute résistance.

Solide, robuste et à l'épreuve des chocs et des mauvais traitements, c'est l'appareil idéal.

Référence	Désignation	Puissance (W)	Largeur (mm)	Hauteur (mm)	Profondeur (mm)	Poids (kg)	Multiple de vente	Unité fact.	DEEE HT	PU HT
APP 0013552BB	ANTIVANDALISME 750W BLANC NACRE	750	540	425	94	7	1	P.	1,67 €	370,54 €
APP 0013553BB	ANTIVANDALISME 1000W BLANC NACRE	1000	540	425	94	7	1	P.	1,67 €	380,16 €
APP 0013554BB	ANTIVANDALISME 1250W BLANC NACRE	1250	720	425	94	8,9	1	P.	1,67 €	406,63 €
APP 0013555BB	ANTIVANDALISME 1500W BLANC NACRE	1500	720	425	94	8,9	1	P.	1,67 €	417,45 €
APP 0013556BB	ANTIVANDALISME 1750W BLANC NACRE	1750	870	425	94	10,3	1	P.	1,67 €	484,83 €
APP 0013557BB	ANTIVANDALISME 2000W BLANC NACRE	2000	870	425	94	10,3	1	P.	1,67 €	481,22 €
APP 0013559BB	ANTIVANDALISME 3000W BLANC NACRE	3000	1170	425	94	13	1	P.	1,67 €	572,65 €

## BIJONCTION



"Il comporte 2 circuits de chauffage.

- Le premier est branché sur le compteur collectif du bâtiment et assure une base de chauffage. Il est plombé.

- Le second est branché sur le compteur individuel de l'usager et apporte le complément de chaleur nécessaire au confort.

- Le type de régulation, DB1, DB3 ou DB4 détermine les éventuelles interactions entre les 2 circuits."

Horizontal-Blanc nacré-Norme IP21 - Indice de protection élevé

Référence	Désignation	Puissance (W)	Largeur (mm)	Hauteur (mm)	Profondeur (mm)	Poids (kg)	Multiple de vente	Unité fact.	DEEE HT	PU HT
APP 0013612CI	BIJONCTION DB1 750W 1/2-1/2	750	580	440	102	4,9	1	P.	1,67 €	344,75 €
APP 0013613CI	BIJONCTION DB1 1000W 1/2-1/2	1000	660	440	102	5,4	1	P.	1,67 €	355,91 €
APP 0013614CI	BIJONCTION DB1 1250W 1/2-1/2	1250	740	440	102	6	1	P.	1,67 €	365,84 €
APP 0013615CI	BIJONCTION DB1 1500W 1/2-1/2	1500	740	440	102	6	1	P.	1,67 €	381,96 €
APP 0013616CI	BIJONCTION DB1 1750W 1/2-1/2	1750	900	440	102	7	1	P.	1,67 €	391,88 €
APP 0013617CI	BIJONCTION DB1 2000W 1/2-1/2	2000	900	440	102	7	1	P.	1,67 €	417,92 €
APP 0013618CI	BIJONCTION BD1 2500W 1/2-1/2	2500	1060	440	102	8,1	1	P.	1,67 €	518,37 €
APP 0013632CI	BIJONCTION DB3 750W 1/2-1/2	750	580	440	102	4,9	1	P.	1,67 €	448,92 €
APP 0013633CI	BIJONCTION DB3 1000W 1/2-1/2	1000	660	440	102	5,4	1	P.	1,67 €	463,80 €
APP 0013634CI	BIJONCTION DB3 1250W 1/2-1/2	1250	740	440	102	6	1	P.	1,67 €	474,97 €
APP 0013635CI	BIJONCTION DB3 1500W 1/2-1/2	1500	740	440	102	6	1	P.	1,67 €	491,09 €
APP 0013636CI	BIJONCTION DB3 1750W 1/2-1/2	1750	900	440	102	7	1	P.	1,67 €	502,25 €
APP 0013637CI	BIJONCTION DB3 2000W 1/2-1/2	2000	900	440	102	7	1	P.	1,67 €	520,85 €
APP 0013638CI	BIJONCTION DB3 2500W 1/2-1/2	2500	1060	440	102	8,1	1	P.	1,67 €	623,78 €
APP 0013642CI	BIJONCTION DB4 750W 1/2-1/2	750	580	440	102	4,9	1	P.	1,67 €	465,05 €
APP 0013643CI	BIJONCTION DB4 1000W 1/2-1/2	1000	660	440	102	5,4	1	P.	1,67 €	478,69 €
APP 0013644CI	BIJONCTION DB4 1250W 1/2-1/2	1250	740	440	102	6	1	P.	1,67 €	491,09 €
APP 0013645CI	BIJONCTION DB4 1500W 1/2-1/2	1500	740	440	102	6	1	P.	1,67 €	507,21 €
APP 0013646CI	BIJONCTION DB4 1750W 1/2-1/2	1750	900	440	102	7	1	P.	1,67 €	520,85 €
APP 0013647CI	BIJONCTION DB4 2000W 1/2-1/2	2000	900	440	102	7	1	P.	1,67 €	536,97 €
APP 0013648CI	BIJONCTION DB4 2500W 1/2-1/2	2500	1060	440	102	8,1	1	P.	1,67 €	641,14 €

Caractéristiques techniques, Conditionnement, Multiple de vente, Unité de facturation, visuels, Euroclasse, DEEE HT, PU HT en Euros et hors DEEE et Eco-mobilier; donnés à titre indicatif et susceptibles de modifications sans préavis.   
 ils ne nous engageant qu'après confirmation expresse. Les prix unitaires indiqués sont ceux des réseaux COAXEL, REXEL et SCT, ils ne s'appliquent pas pour le réseau ESPACE ELEC.   
 Pour plus d'informations, consultez votre agence habituelle ou connectez-vous sur notre site internet rexel.fr - N.C-nous consulter.

✔ Produit stocké



## EURO PLUS D



Convecteur Digital Euro Plus-4  
Blanc-Horizontal-Régulation  
Électronique-Détection de fenêtre ouverte

Référence	Désignation	Puissance (W)	Largeur (mm)	Hauteur (mm)	Profondeur (mm)	Poids (kg)	Multiple de vente	Unité fact.	DEEE HT	PU HT
✓ APP 0013211FD	Euro D+ 6 Ordres 500W	500	340	440	105	3	1	P.	0,83 €	153,32 €
✓ APP 0013211FJ	Euro D+ 4 Ordres 500W	500	340	440	105	3	1	P.	0,83 €	131,71 €
✓ APP 0013212FD	Euro D+ 6 Ordres 750W	750	340	440	105	3	1	P.	0,83 €	158,47 €
✓ APP 0013212FJ	Euro D+ 4 Ordres 750W	750	340	440	105	3	1	P.	0,83 €	136,86 €
✓ APP 0013213FD	Euro D+ 6 Ordres 1000W	1000	420	440	105	3,6	1	P.	0,83 €	163,61 €
✓ APP 0013213FJ	Euro D+ 4 Ordres 1000W	1000	420	440	105	3,6	1	P.	0,83 €	142,00 €
✓ APP 0013214FD	Euro D+ 6 Ordres 1250W	1250	500	440	105	4	1	P.	0,83 €	180,08 €
✓ APP 0013214FJ	Euro D+ 4 Ordres 1250W	1250	500	440	105	4	1	P.	0,83 €	155,38 €
✓ APP 0013215FD	Euro D+ 6 Ordres 1500W	1500	580	440	105	4,7	1	P.	1,67 €	187,28 €
✓ APP 0013215FJ	Euro D+ 4 Ordres 1500W	1500	580	440	105	4,7	1	P.	1,67 €	160,52 €
✓ APP 0013216FD	Euro D+ 6 Ordres 1750W	1750	660	440	105	5,2	1	P.	1,67 €	200,66 €
✓ APP 0013216FJ	Euro D+ 4 Ordres 1750W	1750	660	440	105	5,2	1	P.	1,67 €	172,87 €
✓ APP 0013217FD	Euro D+ 6 Ordres 2000W	2000	740	440	105	5,9	1	P.	1,67 €	208,89 €
✓ APP 0013217FJ	Euro D+ 4 Ordres 2000W	2000	740	440	105	5,9	1	P.	1,67 €	181,10 €

## BRIO D



BRIO D diffuse une chaleur orientée vers le centre de la pièce.  
Haut - Moyen - Bas - Plinthe-Blanc-Norme IP24 - Indice de protection élevé

Référence	Désignation	Puissance (W)	Largeur (mm)	Hauteur (mm)	Profondeur (mm)	Poids (kg)	Multiple de vente	Unité fact.	DEEE HT	PU HT
APP 0013422FD	BRIO D PLINTHE 750W BLANC	750	820	220	105	3,9	1	P.	0,83 €	270,46 €
APP 0013423FD	BRIO D PLINTHE 1000W BLANC	1000	1060	220	105	5	1	P.	1,67 €	285,35 €
✓ APP 0013424FD	BRIO D PLINTHE 1250W BLANC	1250	1060	220	105	5,8	1	P.	1,67 €	300,25 €
APP 0013433FD	BRIO D BAS 1000W BLANC	1000	580	310	105	3,9	1	P.	0,83 €	292,23 €
APP 0013435FD	BRIO D BAS 1500W BLANC	1500	820	310	105	5,3	1	P.	1,67 €	328,90 €
APP 0013437FD	BRIO D BAS 2000W BLANC	2000	1060	310	105	6,6	1	P.	1,67 €	359,84 €
APP 0013441FD	BRIO D MOYEN 500W BLANC	500	340	430	105	3	1	P.	0,83 €	265,87 €
APP 0013443FD	BRIO D MOYEN 1000W BLANC	1000	420	430	105	3,6	1	P.	0,83 €	292,23 €
APP 0013445FD	BRIO D MOYEN 1500W BLANC	1500	580	430	105	4,8	1	P.	1,67 €	328,90 €
APP 0013447FD	BRIO D MOYEN 2000W BLANC	2000	740	430	105	5,8	1	P.	1,67 €	359,84 €
APP 0013451FD	BRIO D HAUT 500W BLANC	500	260	650	105	3,4	1	P.	0,83 €	265,87 €
APP 0013453FD	BRIO D HAUT 1000W BLANC	1000	340	650	105	4,1	1	P.	0,83 €	292,23 €
APP 0013455FD	BRIO D HAUT 1500W BLANC	1500	500	650	105	5,7	1	P.	1,67 €	328,90 €
APP 0013457FD	BRIO D HAUT 2000W BLANC	2000	660	650	105	7,3	1	P.	1,67 €	359,84 €

## EVIDENCE



Convecteur à régulation électronique à fil pilote compatible avec le pack énergie, résistance silencieuse blindée avec diffuseur en aluminium.  
Evidence reste la référence des convecteurs avec ses bords arrondis et sa faible épaisseur.  
Sa sortie frontale optimise la diffusion de la chaleur et ses commandes positionnées sur le dessus de l'appareil facilitent son utilisation.

Référence	Désignation	Puissance (W)	Largeur (mm)	Hauteur (mm)	Profondeur (mm)	Poids (kg)	Classe électrique	IP	Programmation fil pilote	Multiple de vente	Unité fact.	DEEE HT	PU HT
✓ EET 411431	CONV. EVIDENCE 60 BLANC 1000W	1000	445	450	94	4	II	IP24	oui	1	P.	0,83 €	134,40 €
✓ EET 411441	CONV. EVIDENCE 60 BLANC 1250W	1250	520	450	94	5	II	IP24	oui	1	P.	0,83 €	151,45 €
✓ EET 411451	CONV. EVIDENCE 60 BLANC 1500W	1500	590	450	94	6	II	IP24	oui	1	P.	0,83 €	155,47 €
✓ EET 411471	CONV. EVIDENCE 60 BLANC 2000W	2000	740	450	94	7	II	IP24	oui	1	P.	1,67 €	173,52 €

Caractéristiques techniques, Conditionnement, Multiple de vente, Unité de facturation, visuels, Euroclasse, DEEE HT, PU HT en Euros et hors DEEE et Eco-mobilier; donnés à titre indicatif et susceptibles de modifications sans préavis, ils ne nous engagent qu'après confirmation expresse. Les prix unitaires indiqués sont ceux des réseaux COAXEL, REXEL et SCT, ils ne s'appliquent pas pour le réseau ESPACE ELEC. Pour plus d'informations, consultez votre agence habituelle ou connectez-vous sur notre site internet rexel.fr - N.C-nous consulter.

✓ Produit stocké

## CHAUFFAGE ÉLECTRIQUE

## CONVECTEURS

## ACTUA 2 SMART ECOCONTROL

  
 Confort et économies d'énergie

Chauffage à convection naturelle Intelligent, Communicant & Connecté. La technologie connectée à la portée de tous les budgets. Une esthétique qui bouscule vraiment les lignes vieillissantes des convecteurs traditionnels. Une adaptabilité optimale avec le modèle plinthe grâce à une hauteur d'à peine 28,4 centimètres. Adaptation sans limite aux rythmes de vies et aux imprévus. Verrouillage par code PIN et encadrement de consigne possibles. Détection de présence et d'ouverture prolongée de fenêtre 100 % économie d'énergie. NF 3\* + CÉil. Compatible avec le module plug'n play connecté Intuitiv with Netatmo qui optimise le confort et les économies d'énergie grâce à ses algorithmes d'intelligence thermique. Pilotable par la voix et par smartphone. ACTUA 2 Smart Ecocontrol peut permettre de coordonner différents équipements. Exemple : Dire « je pars » pour que la température s'abaisse, les volets roulants se ferment et l'alarme s'enclenche.

Référence	Désignation	Puissance (W)	Largeur (mm)	Hauteur (mm)	Poids (kg)	Multiple de vente	Unité fact.	DEEE HT	PU HT
AIR A693261	ACTUA 2 Smart Ecocontrol H 500W	500	452	440	4.2	1	P.	0,83 €	263,95 €
AIR A693262	ACTUA 2 Smart Ecocontrol H 750W	750	532	440	4.9	1	P.	0,83 €	268,46 €
AIR A693263	ACTUA 2 Smart Ecocontrol 1000 W	1000	637	440	6.6	1	P.	1,67 €	278,62 €
AIR A693265	ACTUA 2 Smart Ecocontrol H 1500 W	1500	847	440	6.9	1	P.	1,67 €	312,46 €
AIR A693267	ACTUA 2 Smart Ecocontrol H 2000 W	2000	1057	440	8.4	1	P.	1,67 €	347,42 €
AIR A693271	ACTUA 2 Smart Ecocontrol V 500W	500	440	557	5.7	1	P.	0,83 €	263,95 €
AIR A693272	ACTUA 2 Smart Ecocontrol V 750W	750	440	637	6.3	1	P.	1,67 €	276,52 €
AIR A693273	ACTUA 2 Smart Ecocontrol V 1000 W	1000	440	742	6.9	1	P.	1,67 €	278,62 €
AIR A693275	ACTUA 2 Smart Ecocontrol V 1500W	1500	440	847	8.7	1	P.	1,67 €	312,46 €
AIR A693277	ACTUA 2 Smart Ecocontrol V 2000 W	2000	440	1057	13	1	P.	1,67 €	347,42 €
AIR A693282	ACTUA 2 Smart Ecocontrol 750W PLINTHE	750	637	284	3.9	1	P.	1,67 €	268,46 €
AIR A693283	ACTUA 2 Smart Ecocontrol 1000W PLINTHE	1000	847	284	4.9	1	P.	1,67 €	278,62 €
AIR A693285	ACTUA 2 Smart Ecocontrol 1500W PLINTHE	1500	1057	284	6	1	P.	1,67 €	312,46 €
AIR A693287	ACTUA 2 Smart Ecocontrol 2000 W PLINTHE	2000	1162	284	7.5	1	P.	1,67 €	347,42 €

## TACTIC DIGITAL

  
 Confort et économies d'énergie

Convecteur 6 ordres à thermostat Digital avec 3 programmes pré - enregistrés et fonction détection de fenêtre ouverte. Verrouillage du boîtier de commande possible. Carrosserie tout acier. NF 2\*. Directement 100 % conforme à la Directive Européenne ERP obligatoire depuis le 1er janvier 2018, sans ajout du moindre accessoire !



Référence	Désignation	Puissance (W)	Largeur (mm)	Hauteur (mm)	Poids (kg)	Multiple de vente	Unité fact.	DEEE HT	PU HT
AIR A693851	TACTIC Digital H 500 W	500	340	440	2.8	1	P.	0,83 €	161,22 €
AIR A693852	TACTIC Digital H 750 W	750	340	440	2.8	1	P.	0,83 €	166,63 €
AIR A693853	TACTIC Digital H 1000 W	1000	420	440	3.4	1	P.	0,83 €	172,04 €
AIR A693854	TACTIC Digital H 1250 W	1250	500	440	3.8	1	P.	0,83 €	189,35 €
AIR A693855	TACTIC Digital H 1500 W	1500	580	440	4.5	1	P.	0,83 €	196,92 €
AIR A693856	TACTIC Digital H 1750 W	1750	660	440	5	1	P.	1,67 €	210,99 €
AIR A693857	TACTIC Digital H 2000 W	2000	740	440	5.7	1	P.	1,67 €	219,65 €

## CHAUFFAGE D'APPOINT

## CONVECTEURS MOBILES



Référence	Désignation	Multiple de vente	Unité fact.	DEEE HT	PU HT
✓ UNE 673316	CONVECTEUR MOBILE 1000/2000W	1	P.	1,67 €	64,30 €
✓ UNE 673317	CONVECTEUR MOBILE TURBO 2V 2000W	1	P.	1,67 €	75,30 €

Caractéristiques techniques, Conditionnement, Multiple de vente, Unité de facturation, visuels, Euroclasse, DEEE HT, PU HT en Euros et hors DEEE et Eco-mobilier; donnés à titre indicatif et susceptibles de modifications sans préavis. Ils ne nous engageant qu'après confirmation expresse. Les prix unitaires indiqués sont ceux des réseaux COAXEL, REXEL et SCT, ils ne s'appliquent pas pour le réseau ESPACE ELEC.

Pour plus d'informations, consultez votre agence habituelle ou connectez-vous sur notre site internet rexel.fr - N.C.=nous consulter.

✓ Produit stocké

## SOUFFLANTS



Référence	Désignation	Multiple de vente	Unité fact.	DEEE HT	PU HT
✓ <b>UNE 670471</b>	RADIATEUR SOUFFLANT 1000/2000 WTT + minuterie 60 minutes	1	P.	0,83 €	65,84 €
✓ <b>UNE 670470</b>	RADIATEUR SOUFFLANT 1000/2000 WTT	1	P.	0,83 €	57,17 €
✓ <b>UNE 670101</b>	RADIATEUR SOUFFLANT 800/1800 WTT	1	P.	0,83 €	73,65 €

## BAIN D'HUILE



Référence	Désignation	Multiple de vente	Unité fact.	DEEE HT	PU HT
✓ <b>UNE 673999</b>	RADIATEUR A BAIN D'HUILE 600 WTT	1	P.	0,83 €	112,74 €
✓ <b>UNE 673996</b>	RADIATEUR A BAIN D'HUILE 1500 WTT	1	P.	1,67 €	123,24 €
✓ <b>UNE 673997</b>	RADIATEUR A BAIN D'HUILE 2000 WTT	1	P.	1,67 €	143,42 €
✓ <b>UNE 673998</b>	RADIATEUR A BAIN D'HUILE 2500 WTT	1	P.	1,67 €	166,88 €

## CERAMIQUE



Référence	Désignation	Multiple de vente	Unité fact.	DEEE HT	PU HT
✓ <b>UNE 670102</b>	RADIATEUR CERAMIQUE TOUR 2000W	1	P.	0,83 €	170,15 €

## INFRAROUGE EXTERIEUR



Référence	Désignation	Multiple de vente	Unité fact.	DEEE HT	PU HT
✓ <b>UNE 670105</b>	INFRAROUGE ALUMINIUM TOUR HALOGENE 900/1800W	1	P.	1,67 €	612,82 €
✓ <b>UNE 670106</b>	INFRAROUGE ALUMINIUM COLONNE HALOGENE 1200/1800/3000W	1	P.	1,67 €	394,48 €

## SOUFFLANT SALLE DE BAINS



Référence	Désignation	Multiple de vente	Unité fact.	DEEE HT	PU HT
✓ <b>UNE 670466</b>	SOUFFLANT SALLE DE BAINS BLANC 1000/1800W AVEC PORTE SERVIETTE	1	P.	0,83 €	184,78 €
✓ <b>UNE 670464</b>	SOUFFLANT SALLE DE BAINS BLANC 1800W	1	P.	0,83 €	128,46 €

Caractéristiques techniques, Conditionnement, Multiple de vente, Unité de facturation, visuels, Euroclasse, DEEE HT, PU HT en Euros et hors DEEE et Eco-mobilier; donnés à titre indicatif et susceptibles de modifications sans préavis. ils ne nous engagent qu'après confirmation expresse. Les prix unitaires indiqués sont ceux des réseaux COAXEL, REXEL et SCT, ils ne s'appliquent pas pour le réseau ESPACE ELEC.

Pour plus d'informations, consultez votre agence habituelle ou connectez-vous sur notre site internet rexel.fr - N.C-nous consulter.

✓ Produit stocké

# CHAUFFAGE ÉLECTRIQUE



ESABORA Business

L'ASSISTANT MULTIFONCTIONS POUR PILOTER VOTRE ENTREPRISE

- Chiffrage
- Suivi d'affaires
- Configuration
- Factures
- Commandes

Notre solution en vidéo sur [www.esabora-digital-services.com](http://www.esabora-digital-services.com)

Bu



## SÈCHES-SERVIETTES TECHNOLOGIE SÈCHE

### SENSIUM



Équipé d'un système audio haute définition, développé en partenariat avec CABASSE. Vous pouvez écouter votre musique directement depuis votre Smartphone grâce aux enceintes intégrées dans le Radiateur Sèche-Serviette.

Une Chaleur ultra enveloppante

Des serviettes toujours chaudes et sèches à la sortie de la douche

Le pilotage Intelligent permet au radiateur, de s'adapter automatiquement à votre rythme de vie et de réaliser jusqu'à 45% d'économies (par rapport à un convecteur de 1ère génération).

Référence	Désignation	Puissance (W)	Largeur (mm)	Hauteur (mm)	Profondeur (mm)	Poids (kg)	Couleur	Classe électrique	IP	Tension (V)	Programmation fil pilote	Modèle	Multiple de vente	Unité fact.	DEEE HT	PU HT
✓ ATL 814117	SENSIUM 1750W BLC MAT DROITE	1750	563	1338	149	28	blanc	II Cat C	IP24	230	programmation intégrée et "cycle douche"	ADELIS INTEGRAL VENTILO	1	P.	1,67 €	1 688,46 €
✓ ATL 817117	SENSIUM 1750W BLC MAT GAUCHE	1750	563	1338	149	28	blanc	II Cat C	IP24	230	programmation intégrée et "cycle douche"	ADELIS INTEGRAL VENTILO	1	P.	1,67 €	1 688,46 €
✓ ATL 814645	SENSIUM 1750W NOIR MAT DROITE	1750	563	1338	149	28	noir	II Cat C	IP24	230	programmation intégrée et "cycle douche"	ADELIS INTEGRAL VENTILO	1	P.	1,67 €	1 688,46 €
✓ ATL 817645	SENSIUM 1750W NOIR MAT GAUCHE	1750	563	1338	149	28	noir	II Cat C	IP24	230	programmation intégrée et "cycle douche"	ADELIS INTEGRAL VENTILO	1	P.	1,67 €	1 688,46 €

### KEA



Design compact

Boost et Séchage en accès direct via 2 touches sur l'avant du boîtier de commande

Puissance 1400W (600+800W soufflerie)

Barres porte-serviettes installées à gauche ou à droite ou non installées au choix

Existe en blanc et gris

Référence	Désignation	Puissance (W)	Largeur (mm)	Hauteur (mm)	Profondeur (mm)	Poids (kg)	Couleur	Classe électrique	IP	Tension (V)	Programmation fil pilote	Multiple de vente	Unité fact.	DEEE HT	PU HT
✓ ATL 841515	KEA VEN 1400W BLC	1400	340	705	115	8.80	blanc	II Cat C	IP24	230	programmation intégrée et "cycle douche"	1	P.	1,67 €	430,03 €
✓ ATL 841524	KEA VEN 1400W GRIS	1400	340	705	115	8.80	gris	II Cat C	IP24	230	programmation intégrée et "cycle douche"	1	P.	1,67 €	461,14 €

### TELIA



Un radiateur soufflant pour une diffusion de chaleur agréable dans la pièce et doté de barres de portage.

Boîtier de commande à hauteur pour une utilisation simple et rapide

Affichage digital pour une bonne lisibilité

Utilisation intuitive via des touches tactiles

Mode Boost en accès direct, pour une montée en température rapide et une sensation de chaleur immédiate

Référence	Désignation	Multiple de vente	Unité fact.	DEEE HT	PU HT
ATL 720109	SOUFLANT TELIA SS BARRE ET SS MIROIR	1	P.	0,83 €	228,93 €
ATL 720110	SOUFLANT TELIA 2 BARRES	1	P.	0,83 €	309,73 €
ATL 720111	SOUFLANT TELIA BARRES ET MIROIR	1	P.	0,83 €	377,06 €

Caractéristiques techniques, Conditionnement, Multiple de vente, Unité de facturation, visuels, Euroclasse, DEEE HT, PU HT en Euros et hors DEEE et Eco-mobilier; donnés à titre indicatif et susceptibles de modifications sans préavis. ✓ Produit stocké

ils ne nous engageant qu'après confirmation expresse. Les prix unitaires indiqués sont ceux des réseaux COAXEL, REXEL et SCT, ils ne s'appliquent pas pour le réseau ESPACE ELEC. Pour plus d'informations, consultez votre agence habituelle ou connectez-vous sur notre site internet [rexel.fr](http://rexel.fr) - N.C.=nous consulter.

## SYMPHONIK

Thermor



Le radiateur salle de bains musical Symphonik est équipé d'enceintes intégrées et permet de diffuser de la musique depuis n'importe quel appareil Bluetooth. Il est également connecté pour être piloté à distance avec l'application Cozytouch. Jusqu'à 45% d'économies d'énergie par rapport à un convecteur grille-pain. Disponible en plusieurs coloris.

## SYMPHONIK - 3601

Thermor

Référence	Désignation	Puissance (W)	Largeur (mm)	Hauteur (mm)	Profondeur (mm)	Couleur	Multiple de vente	Unité fact.	DEEE HT	PU HT
✓ EET 490601	SYMPHONIK 1750W MAT DROITE BLANC CHENE	1750	548	1333	132	blanc chêne	1	P.	1,67 €	1 647,56 €
EET 492601	SYMPHONIK 1750W MAT GAUCHE BLANC CHENE	1750	548	1333	132	blanc chêne	1	P.	1,67 €	1 647,56 €

## PHILEA 3

APPLIMO



Seche Serviette 3 Philea-1200 W-40 Cm & Soufflerie-Boost De Chaleur Avec La Soufflerie Intégrée. Livré Avec 2 Patères Amovibles. Programmation Intégrée Au Boîtier De Commande.

Référence	Désignation	Puissance (W)	Largeur (mm)	Hauteur (mm)	Profondeur (mm)	Couleur	Multiple de vente	Unité fact.	DEEE HT	PU HT
APP 0016141FD	Philea 3 Lg 55 600W Blanc	600	550	1180	108	blanc	1	P.	1,67 €	902,86 €
APP 0016142FD	Philea 3 Lg 55 750W Blanc	750	550	1461	108	blanc	1	P.	1,67 €	1 040,69 €
APP 0016143FD	Philea 3 Lg 55 900W Blanc	900	550	1776	108	blanc	1	P.	1,67 €	1 148,14 €
APP 0016145FD	Philea 3 Lg 55 1600W Blanc	1600	550	1178	125	blanc	1	P.	1,67 €	1 178,51 €
APP 0016146FD	Philea 3 Lg 55 1750W Blanc	1750	550	1493	125	blanc	1	P.	1,67 €	1 254,43 €
APP 0016147FD	Philea 3 Lg 55 1900W Blanc	1900	550	1808	125	blanc	1	P.	1,67 €	1 392,26 €
APP 0016151FD	Philea 3 Lg 45 480W Blanc	480	450	1146	100	blanc	1	P.	1,67 €	887,68 €
APP 0016152FD	Philea 3 Lg 45 600W Blanc	600	450	1461	100	blanc	1	P.	1,67 €	979,95 €
APP 0016154FD	Philea 3 Lg 45 1280W Blanc	1280	450	1183	115	blanc	1	P.	1,67 €	995,14 €
APP 0016155FD	Philea 3 Lg 45 1400W Blanc	1400	450	1498	115	blanc	1	P.	1,67 €	1 086,24 €
APP 0016161FD	Philea 3 Lg 40 300W Blanc	300	400	878	98	blanc	1	P.	1,67 €	872,50 €
APP 0016162FD	Philea 3 Lg 40 400W Blanc	400	400	1146	98	blanc	1	P.	1,67 €	963,60 €
APP 0016163FD	Philea 3 Lg 40 1100W Blanc	1100	400	910	115	blanc	1	P.	1,67 €	991,63 €
APP 0016164FD	Philea 3 Lg 40 1200W Blanc	1200	400	1178	115	blanc	1	P.	1,67 €	1 071,06 €

## BALINA

APPLIMO



Seche Serviette Balina-1650 W-- Avec Soufflerie - Vert Vif-Affichage De L'Heure Ou De La Température Programmation Intégrée Au Boîtier De Commande.

Référence	Désignation	Puissance (W)	Largeur (mm)	Hauteur (mm)	Profondeur (mm)	Couleur	Multiple de vente	Unité fact.	DEEE HT	PU HT
APP 0016181FDAJ	S.Serv.Stat. Balina 500W Dig. Bl	500	506	1150	108	blanc	1	P.	1,67 €	572,32 €
APP 0016181FDHS	S.S.Stat. Balina 500W Dig.Anthra	500	506	1150	108	gris Anthracite	1	P.	1,67 €	572,32 €
APP 0016181FDTA	S.S.Stat. Balina 500W Dig.Argile	500	506	1150	108	Vert argile	1	P.	1,67 €	630,72 €
APP 0016181FDTB	S.S.Stat. Balina 500W Dig. Bleu	500	506	1150	108	Bleu nuit	1	P.	1,67 €	630,72 €
APP 0016181FDTR	S.S.Stat. Balina 500W Dig. Rouge	500	506	1150	108	Rouge	1	P.	1,67 €	630,72 €
APP 0016181FDTT	S.S.Stat. Balina 500W Dig. Taupe	500	506	1150	108	Taupe	1	P.	1,67 €	630,72 €
APP 0016181FDTV	S.S.Stat. Balina 500W Dig. Vert	500	506	1150	108	Vert Vif	1	P.	1,67 €	630,72 €
APP 0016182FDAJ	S.Serv.Stat. Balina 650W Dig. Bl	650	506	1465	108	blanc	1	P.	1,67 €	694,96 €
APP 0016182FDHS	S.S.Stat. Balina 750W Dig. Anthr	650	506	1465	108	gris Anthracite	1	P.	1,67 €	694,96 €
APP 0016182FDTA	S.S.Stat. Balina 650W Dig.Argile	650	506	1465	108	Vert argile	1	P.	1,67 €	753,36 €

Caractéristiques techniques, Conditionnement, Multiple de vente, Unité de facturation, visuels, Euroclasse, DEEE HT, PU HT en Euros et hors DEEE et Eco-mobilier; donnés à titre indicatif et susceptibles de modifications sans préavis. il ne nous engageant qu'après confirmation expresse. Les prix unitaires indiqués sont ceux des réseaux COAXEL, REXEL et SCT, ils ne s'appliquent pas pour le réseau ESPACE ELEC. Pour plus d'informations, consultez votre agence habituelle ou connectez-vous sur notre site internet rexel.fr - N.C-nous consulter.

✓ Produit stocké

CLIMATISATION

PRODUCTION D'EAU CHAUDE SANITAIRE

CHAUFFAGE  
ET DÉSHUMIDIFICATION DES PISCINES

CONFORT ET HYGIÈNE

## CHAUFFAGE ÉLECTRIQUE

## SÈCHES-SERVIETTES TECHNOLOGIE SÈCHE

## BALINA



Référence	Désignation	Puissance (W)	Largeur (mm)	Hauteur (mm)	Profondeur (mm)	Couleur	Multiple de vente	Unité fact.	DEEE HT	PU HT
APP 0016182FDTB	S.S.Stat. Balina 650W Dig. Bleu	650	506	1465	108	Bleu nuit	1	P.	1,67 €	753,36 €
APP 0016182FDTR	S.S.Stat. Balina 650W Dig. Rouge	650	506	1465	108	Rouge	1	P.	1,67 €	753,36 €
APP 0016182FDTT	S.S.Stat. Balina 650W Dig. Taupe	650	506	1465	108	Taupe	1	P.	1,67 €	753,36 €
APP 0016182FDTV	S.S.Stat. Balina 650W Dig. Vert	650	506	1465	108	Vert Vif	1	P.	1,67 €	753,36 €
APP 0016185FDAJ	S.Serv.Dyn. Balina 1500W Dig. Bl	1500	506	1150	138	blanc	1	P.	1,67 €	724,16 €
APP 0016185FDHS	S.S.Dyn. Balina 1500W Dig.Anthro	1500	506	1150	138	gris Anthracite	1	P.	1,67 €	724,16 €
APP 0016185FDTA	S.S.Dyn. Balina 1500W Dig.Argile	1500	506	1150	138	Vert argile	1	P.	1,67 €	782,56 €
APP 0016185FDTB	S.S.Dyn. Balina 1500W Dig. Bleu	1500	506	1150	138	Bleu nuit	1	P.	1,67 €	782,56 €
APP 0016185FDTR	S.S.Dyn. Balina 1500W Dig. Rouge	1500	506	1150	138	Rouge	1	P.	1,67 €	782,56 €
APP 0016185FDTT	S.S.Dyn. Balina 1500W Dig. Taupe	1500	506	1150	138	Taupe	1	P.	1,67 €	782,56 €
APP 0016185FDTV	S.S.Dyn. Balina 1500W Dig. Vert	1500	506	1150	138	Vert Vif	1	P.	1,67 €	782,56 €
APP 0016186FDAJ	S.Serv.Dyn. Balina 1650W Dig. Bl	1650	506	1465	138	blanc	1	P.	1,67 €	876,00 €
APP 0016186FDHS	S.S.Dyn. Balina 1650W Dig.Anthro	1650	506	1465	138	gris Anthracite	1	P.	1,67 €	876,00 €
APP 0016186FDTA	S.S.Dyn. Balina 1650W Dig.Argile	1650	506	1465	138	Vert argile	1	P.	1,67 €	934,40 €
APP 0016186FDTB	S.S.Dyn. Balina 1650W Dig. Bleu	1650	506	1465	138	Bleu nuit	1	P.	1,67 €	934,40 €
APP 0016186FDTR	S.S.Dyn. Balina 1650W Dig. Rouge	1650	506	1465	138	Rouge	1	P.	1,67 €	934,40 €
APP 0016186FDTT	S.S.Dyn. Balina 1650W Dig. Taupe	1650	506	1465	138	Taupe	1	P.	1,67 €	934,40 €
APP 0016186FDTV	S.S.Dyn. Balina 1650W Dig. Vert	1650	506	1465	138	Vert Vif	1	P.	1,67 €	934,40 €

## SOLENE



Seche Serviette Solène  
Avec Soufflerie - Blanc-Affichage De L'Heure Ou De La Température  
Programmation Intégrée Au Boîtier De Commande.--

Référence	Désignation	Puissance (W)	Largeur (mm)	Hauteur (mm)	Profondeur (mm)	Couleur	Multiple de vente	Unité fact.	DEEE HT	PU HT
APP 0016191FD	S.Serviettes Solene 500W Blanc	500	534	1038	134	blanc	1	P.	1,67 €	490,56 €
APP 0016192FD	S.Serviettes Solene 650W Blanc	650	534	1314	134	blanc	1	P.	1,67 €	560,64 €
APP 0016193FD	S.Serviettes Solene 750W Blanc	750	534	1590	134	blanc	1	P.	1,67 €	642,40 €
APP 0016195FD	S.Serviettes Solene 1500W Blanc	1500	534	1069	134	blanc	1	P.	1,67 €	601,52 €
✓ APP 0016196FD	S.Serviettes Solene 1625W Blanc	1625	534	1345	134	blanc	1	P.	1,67 €	689,12 €
APP 0016197FD	S.Serviettes Solene 1750W Blanc	1750	534	1621	134	blanc	1	P.	1,67 €	794,24 €

## MOOREA



Sèche- serviettes asymétrique à technologie sans fluide. Ligne légèrement galbée, barres ouvertes pour faciliter la pose des serviettes. Sa conception tout en alliage spécial d'aluminium couplée à sa technologie offre une montée en température très rapide et une sensation de chaleur immédiate. Soufflerie de 1000 W supplémentaire à résistance à faible inertie pour les modèles concernés. Finition époxy polyester polymérisé blanc brillant. Boîtier de commande digital rétro éclairé avec affichage de la température de consigne ou de l'heure ainsi que de la programmation positionné à hauteur d'yeux. Marche forcée minutée de la totalité de la puissance. Sécurité thermique par module de 2 barres garantissant la présence permanente de chauffage en saison. Filtre anti poussière amovible et nettoyable. Existe en 450 mm ou 550mm de large. Programmation intégrée. NF 2\* IP24 IK08 Classe II. 100 % conforme à la Directive Européenne ERP 2018.



Référence	Désignation	Puissance (W)	Largeur (mm)	Hauteur (mm)	Profondeur (mm)	Couleur	Multiple de vente	Unité fact.	DEEE HT	PU HT
AIR A693901	MOOREA ERP 600 W	600	550	1180	125	blanc	1	P.	1,67 €	874,26 €
AIR A693902	MOOREA ERP 750 W	750	550	1461	125	blanc	1	P.	1,67 €	1 007,72 €
AIR A693903	MOOREA ERP 900 W	900	550	1776	125	blanc	1	P.	1,67 €	1 111,77 €
AIR A693905	MOOREA ERP 600 W + 1000 W	1600	550	1178	125	blanc	1	P.	1,67 €	1 141,18 €
AIR A693906	MOOREA ERP 750 W + 1000 W	1750	550	1493	125	blanc	1	P.	1,67 €	1 214,69 €
AIR A693907	MOOREA ERP 900 W + 1000 W	1900	550	1808	125	blanc	1	P.	1,67 €	1 348,15 €
AIR A693911	MOOREA ERP étroit 480 W	480	450	1146	115	blanc	1	P.	1,67 €	859,56 €

Caractéristiques techniques, Conditionnement, Multiple de vente, Unité de facturation, visuels, Euroclasse, DEEE HT, PU HT en Euros et hors DEEE et Eco-mobilier; donnés à titre indicatif et susceptibles de modifications sans préavis. is ne nous engageant qu'après confirmation expresse. Les prix unitaires indiqués sont ceux des réseaux COAXEL, REXEL et SCT, ils ne s'appliquent pas pour le réseau ESPACE ELEC.

Pour plus d'informations, consultez votre agence habituelle ou connectez-vous sur notre site internet rexel.fr - N.C-nous consulter.

✓ Produit stocké

## MOOREA

**AIRELEC**  
Confort et économies d'énergie

Référence	Désignation	Puissance (W)	Largeur (mm)	Hauteur (mm)	Profondeur (mm)	Couleur	Multiple de vente	Unité fact.	DEEE HT	PU HT
<b>AIR A693912</b>	MOOREA ERP étroit 600 W	600	450	1461	115	blanc	1	P.	1,67 €	948,91 €
<b>AIR A693914</b>	MOOREA ERP étroit 480 + 800 W	1280	450	1183	115	blanc	1	P.	1,67 €	963,61 €
<b>AIR A693915</b>	MOOREA ERP étroit 600 + 800 W	1400	450	1498	115	blanc	1	P.	1,67 €	1 051,83 €

## INDIGO PROG

**AIRELEC**  
Confort et économies d'énergie

Le radiateur sèche serviettes idéal pour les petites salles de bains ou les cuisines. Ultra compact (Seulement 35,5 cm de large) et d'un design contemporain particulièrement apprécié l'INDIGO Prog bénéficie d'une puissance de 600 W pour le chauffage et de 800 W en soufflerie. Carrosserie gris acier. Thermostat digital rétro éclairé, fonction détection de fenêtre ouverte & booste. Homologué NF 2\*, Fil pilote 6 ordres. Directement 100 % conforme à la Directive Européenne ERP obligatoire depuis le 1er janvier 2018, sans aucun ajout du moindre accessoire !



Référence	Désignation	Puissance (W)	Largeur (mm)	Hauteur (mm)	Profondeur (mm)	Couleur	Multiple de vente	Unité fact.	DEEE HT	PU HT
<b>AIR A693935</b>	INDIGO Prog Blanc	1400	355	720	168	blanc	1	P.	1,67 €	418,36 €
<b>AIR A693945</b>	INDIGO Prog Acier	1400	355	720	168	Acier	1	P.	1,67 €	418,36 €

## CAMPAVER BAINS ULTIME SOUFLANT "3.0"

**CAMPA**  
Les radiateurs d'exception



"Le jeu des couleurs et reflets pour un radiateur en glace de verre massive aux angles arrondis. Un sèche serviettes à inertie piloté, rayonnant et soufflant. Soufflerie discrète fonction booste par minuterie réglable. 4 couleurs et 3 puissances. Décliné en Select à angles droits."  
Alimentation 230 V. IP 24 - IK 08 - Cl. II.

Référence	Désignation	Puissance (W)	Largeur (mm)	Hauteur (mm)	Profondeur (mm)	Poids (kg)	Couleur	Classe électrique	IP	Tension (V)	Programmation fil pilote	Multiple de vente	Unité fact.	DEEE HT	PU HT
<b>CPA CVVU10BCCB</b>	CAMP. BAINS ULT 3.0 BLANC 1000W	600+400	352	802	113	14	lys blanc	II	24	230 V	oui	1	P.	1,67 €	1133,46 €
<b>CPA CVVU12BCCB</b>	CAMP. BAINS ULT 3.0 BLANC 1200W	600+600	352	1202	113	16	lys blanc	II	24	230 V	oui	1	P.	1,67 €	1429,65 €
<b>CPA CVVU16BCCB</b>	CAMP. BAINS ULT 3.0 BLANC 1600W	600+1000	427	1502	113	22	lys blanc	II	24	230 V	oui	1	P.	1,67 €	1701,26 €

## CAMPAVER BAINS SELECT SOUFLANT "3.0"

**CAMPA**  
Les radiateurs d'exception



"Le jeu des couleurs et reflets pour un radiateur en glace de verre massive aux angles droits. Un sèche serviettes à inertie piloté, rayonnant et soufflant. Soufflerie discrète fonction booste par minuterie réglable. 4 couleurs et 3 puissances. Décliné en Ultime à angles arrondis."  
Alimentation 230 V. IP 24 - IK 08 - Cl. II.

Référence	Désignation	Puissance (W)	Largeur (mm)	Hauteur (mm)	Profondeur (mm)	Poids (kg)	Couleur	Classe électrique	IP	Tension (V)	Programmation fil pilote	Multiple de vente	Unité fact.	DEEE HT	PU HT
<b>CPA CVVS10MIRE</b>	CAMP. BAINS SEL 3.0 REFLET 1000W	600+400	352	802	113	14	miroir	II	24	230 V	oui	1	P.	1,67 €	1197,62 €
<b>CPA CVVS12MIRE</b>	CAMP. BAINS SEL 3.0 REFLET 1200W	600+600	352	1202	113	16	miroir	II	24	230 V	oui	1	P.	1,67 €	1492,74 €

## ISEO BAINS ALTO "3.0"

**CAMPA**  
Les radiateurs d'exception



**RADIATEUR SECHE-SERVIETTES RAYONNANT ET SOUFLANT.**  
Façade acier.  
Des radiateurs économes et connectés.  
Soufflerie de 800W mode turbo.  
Alimentation 230 V. IP 24 - IK 08 - Cl. II.

Référence	Désignation	Puissance (W)	Largeur (mm)	Hauteur (mm)	Profondeur (mm)	Poids (kg)	Couleur	Classe électrique	IP	Tension (V)	Programmation fil pilote	Multiple de vente	Unité fact.	DEEE HT	PU HT
<b>CPA ISEA15BCPB</b>	ISEO BAIN ALTO 3.0 BLANC 1500W	800+700	400	1200	190	30	blanc	II	24	230 V	oui	1	P.	1,67 €	822,29 €

Caractéristiques techniques, Conditionnement, Multiple de vente, Unité de facturation, visuels, Euroclasse, DEEE HT, PU HT en Euros et hors DEEE et Eco-mobilier; donnés à titre indicatif et susceptibles de modifications sans préavis.   
ils ne nous engageant qu'après confirmation expresse. Les prix unitaires indiqués sont ceux des réseaux COAXEL, REXEL et SCT, ils ne s'appliquent pas pour le réseau ESPACE ELEC.   
Pour plus d'informations, consultez votre agence habituelle ou connectez-vous sur notre site internet rexel.fr - N.C-nous consulter.

✔ Produit stocké

CLIMATISATION

PRODUCTION D'EAU CHAUDE SANITAIRE

CHAUFFAGE  
ET DÉSHUMIDIFICATION DES PISCINES

CONFORT ET HYGIÈNE

## CHAUFFAGE ÉLECTRIQUE

### SÈCHES-SERVIETTES À FLUIDE CALOPORTEUR

#### TIMELIS CHROME



#### LE CONFORT INTÉGRAL EN TOUTE CIRCONSTANCE:

- >La technologie vous assure une chaleur continue, même quand l'appareil est recouvert de serviettes.
- >Une commande déportée avec la fonction CYCLE DOUCHE.
- >Une montée rapide en température grâce au Ventilò.

#### PLUS D'ÉCONOMIES ÉNERGÉTIQUES:

- >Jusqu'à 25% d'économies\* de consommation énergétique grâce à la programmation.

#### LE DESIGN PRATIQUE ADAPTÉ À VOS BESOINS QUOTIDIENS:

- >Existe en version intégrale, en version initiale et en version chrome.
- Une solution pour chaque besoin.

Référence	Désignation	Puissance (W)	Largeur (mm)	Hauteur (mm)	Profondeur (mm)	Poids (kg)	Couleur	Classe électrique	IP	Tension (V)	Programmation fil pilote	Modèle	Multiple de vente	Unité fact.	DEEE HT	PU HT
ATL 952103	RSS TIMELIS CHROME 300W	300	555	980	85	19	chrome	II	IP24	230	4 ordres	TIMELIS CHROME	1	P.	1,67 €	772,28 €
✓ ATL 952105	RSS TIMELIS CHROME 500W	500	555	1370	85	25	chrome	II	IP24	230	4 ordres	TIMELIS CHROME	1	P.	1,67 €	871,32 €
✓ ATL 952107	RSS TIMELIS CHROME 750W	750	555	1760	85	34	chrome	II	IP24	230	4 ordres	TIMELIS CHROME	1	P.	1,67 €	1 028,23 €

#### NEFERTITI



Nefertiti procure un confort unique dans votre salle de bain, des serviettes toujours sèches et chaudes, une ergonomie optimale et un design unique.

Esthétique et pratique :

- Un design contemporain qui facilite l'insertion des serviettes

- Pivotant mât à gauche ou à droite

Une sensation rapide de chaleur grâce au Ventilò qui permet de gagner 4 ° C en moins de 10 min

Un confort inégalé dans la salle de bains grâce au Triple Confort Système

Existe en 9 couleurs

Référence	Désignation	Puissance (W)	Largeur (mm)	Hauteur (mm)	Profondeur (mm)	Poids (kg)	Couleur	Classe électrique	IP	Tension (V)	Programmation fil pilote	Modèle	Multiple de vente	Unité fact.	DEEE HT	PU HT
✓ ATL 802038	RSS NEFERTITI PIV G VENTILÒ GRAPHI 1500W	1500	550	1150	150	23	graphite	II	IP24	230		NEFERTITI PIVOTANT INTÉGRAL	1	P.	1,67 €	953,67 €
ATL 802046	RSS NEFERTITI PIV G VENTILÒ TAUPE 1500W	1500	550	1150	150	23	taupe	II	IP24	230		NEFERTITI PIVOTANT INTÉGRAL	1	P.	1,67 €	953,67 €
ATL 802056	RSS NEFERTITI PIV G VENTILÒ PRUNE 1500W	1500	550	1150	150	23	prune	II	IP24	230		NEFERTITI PIVOTANT INTÉGRAL	1	P.	1,67 €	953,67 €
ATL 802058	RSS NEFERTITI PIV G VENTILÒ ROUGE 1500W	1500	550	1150	150	23	rouge	II	IP24	230		NEFERTITI PIVOTANT INTÉGRAL	1	P.	1,67 €	953,67 €
ATL 802064	RSS NEFERTITI PIV G VENTILÒ VERT P 1500W	1500	550	1150	150	23	vert pomme	II	IP24	230		NEFERTITI PIVOTANT INTÉGRAL	1	P.	1,67 €	944,50 €
ATL 802068	RSS NEFERTITI PIV G VENTILÒ ANTHRA 1500W	1500	550	1150	150	23	anthracite	II	IP24	230		NEFERTITI PIVOTANT INTÉGRAL	1	P.	1,67 €	953,67 €
ATL 802138	RSS NEFERTITI PIV G VENTILÒ GRAPHI 1750W	1750	550	1450	150	27	graphite	II	IP24	230		NEFERTITI PIVOTANT INTÉGRAL	1	P.	1,67 €	1 024,89 €
ATL 802146	RSS NEFERTITI PIV G VENTILÒ TAUPE 1750W	1750	550	1450	150	27	taupe	II	IP24	230		NEFERTITI PIVOTANT INTÉGRAL	1	P.	1,67 €	1 024,89 €
ATL 802156	RSS NEFERTITI PIV G VENTILÒ PRUNE 1750W	1750	550	1450	150	27	prune	II	IP24	230		NEFERTITI PIVOTANT INTÉGRAL	1	P.	1,67 €	1 024,89 €
ATL 802158	RSS NEFERTITI PIV G VENTILÒ ROUGE 1750W	1750	550	1450	150	27	rouge	II	IP24	230		NEFERTITI PIVOTANT INTÉGRAL	1	P.	1,67 €	1 024,89 €
ATL 802164	RSS NEFERTITI PIV G VENTILÒ VERT P 1750W	1750	550	1450	150	27	vert pomme	II	IP24	230		NEFERTITI PIVOTANT INTÉGRAL	1	P.	1,67 €	1 024,89 €
✓ ATL 802168	RSS NEFERTITI PIV G VENTILÒ ANTHRA 1750W	1750	550	1450	150	27	anthracite	II	IP24	230		NEFERTITI PIVOTANT INTÉGRAL	1	P.	1,67 €	1 024,89 €
ATL 802238	RSS NEFERTITI PIV G VENTILÒ GRAPHI 2000W	2000	550	1750	150	31,5	graphite	II	IP24	230		NEFERTITI PIVOTANT INTÉGRAL	1	P.	1,67 €	1 128,85 €
✓ ATL 802246	RSS NEFERTITI PIV G VENTILÒ TAUPE 2000W	2000	550	1750	150	31,5	taupe	II	IP24	230		NEFERTITI PIVOTANT INTÉGRAL	1	P.	1,67 €	1 128,85 €
ATL 802256	RSS NEFERTITI PIV G VENTILÒ PRUNE 2000W	2000	550	1750	150	31,5	prune	II	IP24	230		NEFERTITI PIVOTANT INTÉGRAL	1	P.	1,67 €	1 128,85 €
ATL 802258	RSS NEFERTITI PIV G VENTILÒ ROUGE 2000W	2000	550	1750	150	31,5	rouge	II	IP24	230		NEFERTITI PIVOTANT INTÉGRAL	1	P.	1,67 €	1 128,85 €

Caractéristiques techniques, Conditionnement, Multiple de vente, Unité de facturation, visuels, Euroclasse, DEEE HT, PU HT en Euros et hors DEEE et Eco-mobilier; donnés à titre indicatif et susceptibles de modifications sans préavis. is ne nous engageant qu'après confirmation expresse. Les prix unitaires indiqués sont ceux des réseaux COAXEL, REXEL et SCT, ils ne s'appliquent pas pour le réseau ESPACE ELEC. Pour plus d'informations, consultez votre agence habituelle ou connectez-vous sur notre site internet rexel.fr - N.C= nous consulter.

✓ Produit stocké



# NEFERTITI



Référence	Désignation	Puissance (W)	Largeur (mm)	Hauteur (mm)	Profondeur (mm)	Poids (kg)	Couleur	Classe électrique	IP	Tension (V)	Programmation fil pilote	Modèle	Multiple de vente	Unité fact.	DEEE HT	PU HT
ATL 802264	RSS NEFERTITI PIV G VENTILLO VERT P 2000W	2000	550	1750	150	31,5	vert pomme	II	IP24	230		NEFERTITI PIVOTANT INTEGRAL	1	P.	1,67 €	1128,85 €
ATL 802268	RSS NEFERTITI PIV G VENTILLO ANTHRA 2000W	2000	550	1750	150	31,5	anthracite	II	IP24	230		NEFERTITI PIVOTANT INTEGRAL	1	P.	1,67 €	1128,85 €
ATL 802338	RSS NEFERTITI PIV D VENTILLO GRAPHI 1500W	1500	550	1150	150	23	graphite	II	IP24	230		NEFERTITI PIVOTANT INTEGRAL	1	P.	1,67 €	953,67 €
ATL 802346	RSS NEFERTITI PIV D VENTILLO TAUPE 1500W	1500	550	1150	150	23	taupe	II	IP24	230		NEFERTITI PIVOTANT INTEGRAL	1	P.	1,67 €	953,67 €
ATL 802356	RSS NEFERTITI PIV D VENTILLO PRUNE 1500W	1500	550	1150	150	23	prune	II	IP24	230		NEFERTITI PIVOTANT INTEGRAL	1	P.	1,67 €	953,67 €
ATL 802358	RSS NEFERTITI PIV D VENTILLO ROUGE 1500W	1500	550	1150	150	23	rouge	II	IP24	230		NEFERTITI PIVOTANT INTEGRAL	1	P.	1,67 €	953,67 €
ATL 802364	RSS NEFERTITI PIV D VENTILLO VERT P 1500W	1500	550	1150	150	23	vert pomme	II	IP24	230		NEFERTITI PIVOTANT INTEGRAL	1	P.	1,67 €	944,50 €
ATL 802438	RSS NEFERTITI PIV D VENTILLO GRAPHI 1750W	1750	550	1450	150	27	graphite	II	IP24	230		NEFERTITI PIVOTANT INTEGRAL	1	P.	1,67 €	1024,89 €
ATL 802446	RSS NEFERTITI PIV D VENTILLO TAUPE 1750W	1750	550	1450	150	27	taupe	II	IP24	230		NEFERTITI PIVOTANT INTEGRAL	1	P.	1,67 €	1024,89 €
ATL 802456	RSS NEFERTITI PIV D VENTILLO PRUNE 1750W	1750	550	1450	150	27	prune	II	IP24	230		NEFERTITI PIVOTANT INTEGRAL	1	P.	1,67 €	1024,89 €
ATL 802458	RSS NEFERTITI PIV D VENTILLO ROUGE 1750W	1750	550	1450	150	27	rouge	II	IP24	230		NEFERTITI PIVOTANT INTEGRAL	1	P.	1,67 €	1024,89 €
ATL 802464	RSS NEFERTITI PIV D VENTILLO VERT P 1750W	1750	550	1450	150	27	vert pomme	II	IP24	230		NEFERTITI PIVOTANT INTEGRAL	1	P.	1,67 €	1024,89 €
ATL 802538	RSS NEFERTITI PIV D VENTILLO GRAPHI 2000W	2000	550	1750	150	31,5	graphite	II	IP24	230		NEFERTITI PIVOTANT INTEGRAL	1	P.	1,67 €	1128,85 €
ATL 802546	RSS NEFERTITI PIV D VENTILLO TAUPE 2000W	2000	550	1750	150	31,5	taupe	II	IP24	230		NEFERTITI PIVOTANT INTEGRAL	1	P.	1,67 €	1128,85 €
ATL 802556	RSS NEFERTITI PIV D VENTILLO PRUNE 2000W	2000	550	1750	150	31,5	prune	II	IP24	230		NEFERTITI PIVOTANT INTEGRAL	1	P.	1,67 €	1128,85 €
ATL 802558	RSS NEFERTITI PIV D VENTILLO ROUGE 2000W	2000	550	1750	150	31,5	rouge	II	IP24	230		NEFERTITI PIVOTANT INTEGRAL	1	P.	1,67 €	1128,85 €
ATL 802564	RSS NEFERTITI PIV D VENTILLO VERT P 2000W	2000	550	1750	150	31,5	vert pomme	II	IP24	230		NEFERTITI PIVOTANT INTEGRAL	1	P.	1,67 €	1128,85 €
ATL 802638	RSS NEFERTITI ETROIT VENTILLO GRAPH 1500W	1500	450	1450	135	23	graphite	II	IP24	230		NEFERTITI PIVOTANT INTEGRAL	1	P.	1,67 €	857,97 €
ATL 802646	RSS NEFERTITI ETROIT VENTILLO TAUPE 1500W	1500	450	1450	135	23	taupe	II	IP24	230		NEFERTITI PIVOTANT INTEGRAL	1	P.	1,67 €	857,97 €
ATL 802656	RSS NEFERTITI ETROIT VENTILLO PRUNE 1500W	1500	450	1450	135	23	prune	II	IP24	230		NEFERTITI PIVOTANT INTEGRAL	1	P.	1,67 €	857,97 €
ATL 802658	RSS NEFERTITI ETROIT VENTILLO ROUGE 1500W	1500	450	1450	135	23	rouge	II	IP24	230		NEFERTITI PIVOTANT INTEGRAL	1	P.	1,67 €	857,97 €
ATL 802664	RSS NEFERTITI ETROIT VENTILLO VERT P 1500W	1500	450	1450	135	23	vert pomme	II	IP24	230		NEFERTITI PIVOTANT INTEGRAL	1	P.	1,67 €	857,97 €
ATL 802668	RSS NEFERTITI ETROIT VENTILLO ANTHRA 1500W	1500	450	1450	135	23	anthracite	II	IP24	230		NEFERTITI PIVOTANT INTEGRAL	1	P.	1,67 €	857,97 €
ATL 802738	RSS NEFERTITI ETROIT VENTILLO GRAPH 1750W	1750	450	1750	135	26,5	graphite	II	IP24	230		NEFERTITI PIVOTANT INTEGRAL	1	P.	1,67 €	941,43 €
ATL 802746	RSS NEFERTITI ETROIT VENTILLO TAUPE 1750W	1750	450	1750	135	26,5	taupe	II	IP24	230		NEFERTITI PIVOTANT INTEGRAL	1	P.	1,67 €	941,43 €
ATL 802756	RSS NEFERTITI ETROIT VENTILLO PRUNE 1750W	1750	450	1750	135	26,5	prune	II	IP24	230		NEFERTITI PIVOTANT INTEGRAL	1	P.	1,67 €	941,43 €
ATL 802758	RSS NEFERTITI ETROIT VENTILLO ROUGE 1750W	1750	450	1750	135	26,5	rouge	II	IP24	230		NEFERTITI PIVOTANT INTEGRAL	1	P.	1,67 €	941,43 €
ATL 802764	RSS NEFERTITI ETROIT VENTILLO VERT P 1750W	1750	450	1750	135	26,5	vert pomme	II	IP24	230		NEFERTITI PIVOTANT INTEGRAL	1	P.	1,67 €	932,38 €
✓ ATL 802768	RSS NEFERTITI ETROIT VENTILLO ANTHR 1750W	1750	450	1750	135	26,5	anthracite	II	IP24	230		NEFERTITI PIVOTANT INTEGRAL	1	P.	1,67 €	941,43 €

Caractéristiques techniques, Conditionnement, Multiple de vente, Unité de facturation, visuels, Euroclasse, DEEE HT, PU HT en Euros et hors DEEE et Eco-mobilier; donnés à titre indicatif et susceptibles de modifications sans préavis. ils ne nous engagent qu'après confirmation expresse. Les prix unitaires indiqués sont ceux des réseaux COAXEL, REXEL et SCT, ils ne s'appliquent pas pour le réseau ESPACE ELEC. Pour plus d'informations, consultez votre agence habituelle ou connectez-vous sur notre site internet rexel.fr - N.C-nous consulter.

✓ Produit stocké

CLIMATISATION

PRODUCTION D'EAU CHAUDE SANITAIRE

CHAUFFAGE ET DÉSHUMIDIFICATION DES PISCINES

CONFORT ET HYGIÈNE

# CHAUFFAGE ÉLECTRIQUE

## SÈCHES-SERVIETTES À FLUIDE CALOPORTEUR

### NEFERTITI



Référence	Désignation	Puissance (W)	Largeur (mm)	Hauteur (mm)	Profondeur (mm)	Poids (kg)	Couleur	Classe électrique	IP	Tension (V)	Programmation fil pilote	Modèle	Multiple de vente	Unité fact.	DEEE HT	PU HT
ATL 802838	RSS NEFERTITI MIXTE VENTILO GRAPHI 1750W	1750	550	1450	150	21	graphite	II	IP24	230		NEFERTITI PIVOTANT INTEGRAL	1	P.	1,67 €	1 092,41 €
ATL 802846	RSS NEFERTITI MIXTE VENTILO TAUPE 1750W	1750	550	1450	150	21	taupe	II	IP24	230		NEFERTITI PIVOTANT INTEGRAL	1	P.	1,67 €	1 092,41 €
ATL 802856	RSS NEFERTITI MIXTE VENTILO PRUNE 1750W	1750	550	1450	150	21	prune	II	IP24	230		NEFERTITI PIVOTANT INTEGRAL	1	P.	1,67 €	1 092,41 €
ATL 802858	RSS NEFERTITI MIXTE VENTILO ROUGE 1750W	1750	550	1450	150	21	rouge	II	IP24	230		NEFERTITI PIVOTANT INTEGRAL	1	P.	1,67 €	1 092,41 €
ATL 802864	RSS NEFERTITI MIXTE VENTILO VERT P 1750W	1750	550	1450	150	21	vert pomme	II	IP24	230		NEFERTITI PIVOTANT INTEGRAL	1	P.	1,67 €	1 081,91 €
ATL 802868	RSS NEFERTITI MIXTE VENTILO ANTHRA 1750W	1750	550	1450	150	21	anthracite	II	IP24	230		NEFERTITI PIVOTANT INTEGRAL	1	P.	1,67 €	1 092,41 €
ATL 802938	RSS NEFERTITI MIXTE VENTILO GRAPHI 2000W	2000	550	1750	150	25	graphite	II	IP24	230		NEFERTITI PIVOTANT INTEGRAL	1	P.	1,67 €	1 205,41 €
ATL 802946	RSS NEFERTITI MIXTE VENTILO TAUPE 2000W	2000	550	1750	150	25	taupe	II	IP24	230		NEFERTITI PIVOTANT INTEGRAL	1	P.	1,67 €	1 205,41 €
ATL 802956	RSS NEFERTITI MIXTE VENTILO PRUNE 2000W	2000	550	1750	150	25	prune	II	IP24	230		NEFERTITI PIVOTANT INTEGRAL	1	P.	1,67 €	1 205,41 €
ATL 802958	RSS NEFERTITI MIXTE VENTILO ROUGE 2000W	2000	550	1750	150	25	rouge	II	IP24	230		NEFERTITI PIVOTANT INTEGRAL	1	P.	1,67 €	1 205,41 €
ATL 802964	RSS NEFERTITI MIXTE VENTILO VERT P 2000W	2000	550	1750	150	25	vert pomme	II	IP24	230		NEFERTITI PIVOTANT INTEGRAL	1	P.	1,67 €	1 205,41 €
ATL 802968	RSS NEFERTITI MIXTE VENTILO ANTHRA 2000W	2000	550	1750	150	25	anthracite	II	IP24	230		NEFERTITI PIVOTANT INTEGRAL	1	P.	1,67 €	1 205,41 €
✓ ATL 850315	RSS NEFERTITI INTEGRAL PIVO G VENT 1500W	1500	565	1150	150	23	blanc	II Cat C	IP24	230	programmation intégrée et "cycle douche"	NEFERTITI PIVOTANT INTEGRAL	1	P.	1,67 €	850,18 €
✓ ATL 850317	RSS NEFERTITI INTEGRAL PIVO G VENT 1750W	1750	565	1450	150	27	blanc	II Cat C	IP24	230	programmation intégrée et "cycle douche"	NEFERTITI PIVOTANT INTEGRAL	1	P.	1,67 €	921,40 €
✓ ATL 850320	RSS NEFERTITI INTEGRAL PIVO G VENT 2000W	2000	565	1750	150	31	blanc	II Cat C	IP24	230	programmation intégrée et "cycle douche"	NEFERTITI PIVOTANT INTEGRAL	1	P.	1,67 €	1 070,51 €
✓ ATL 850415	RSS NEFERTITI INTEGRAL PIVO D VENT 1500W	1500	565	1150	150	23	blanc	II Cat C	IP24	230	programmation intégrée et "cycle douche"	NEFERTITI PIVOTANT INTEGRAL	1	P.	1,67 €	850,18 €
✓ ATL 850417	RSS NEFERTITI INTEGRAL PIVO D VENT 1750W	1750	565	1450	150	27	blanc	II Cat C	IP24	230	programmation intégrée et "cycle douche"	NEFERTITI PIVOTANT INTEGRAL	1	P.	1,67 €	921,40 €
✓ ATL 850420	RSS NEFERTITI INTEGRAL PIVO D VENT 2000W	2000	565	1750	150	31	blanc	II Cat C	IP24	230	programmation intégrée et "cycle douche"	NEFERTITI PIVOTANT INTEGRAL	1	P.	1,67 €	1 070,51 €
ATL 850505	RSS NEFERTITI INITIAL ETROIT 0500W	500	450	1450	138	17,5	blanc	II Cat C	IP24	230	6 ordres	NEFERTITI ETROIT INITIAL	1	P.	N.C.	N.C.
ATL 850507	RSS NEFERTITI INITIAL ETROIT 0750W	750	450	1750	138	21	blanc	II Cat C	IP24	230	6 ordres	NEFERTITI ETROIT INITIAL	1	P.	N.C.	N.C.
✓ ATL 850515	RSS NEFERTITI INTEGRAL ETROIT VENT 1500W	1500	455	1450	135	22,5	blanc	II Cat C	IP24	230	programmation intégrée et "cycle douche"	NEFERTITI ETROIT INTEGRAL	1	P.	1,67 €	747,22 €
✓ ATL 850517	RSS NEFERTITI INTEGRAL ETROIT VENT 1750W	1750	455	1750	135	26,5	blanc	II Cat C	IP24	230	programmation intégrée et "cycle douche"	NEFERTITI ETROIT INTEGRAL	1	P.	1,67 €	836,83 €
✓ ATL 851717	RSS NEFERTITI INTEGRAL MIXTE VENTI 1750W	1750	550	1450	150	21	blanc	II Cat C	IP24	230	programmation intégrée et "cycle douche"	NEFERTITI MIXTE INTEGRAL	1	P.	1,67 €	987,57 €
✓ ATL 851720	RSS NEFERTITI INTEGRAL MIXTE VENTI 2000W	2000	550	1750	150	25	blanc	II Cat C	IP24	230	programmation intégrée et "cycle douche"	NEFERTITI MIXTE INTEGRAL	1	P.	1,67 €	1 103,51 €
ATL 802849	NEFERTITI MXT VEN 1750W BLC C	1750	550	1450	150	21	blanc	II Cat C	IP24	230	programmation intégrée et "cycle douche"	NEFERTITI MIXTE	1	P.	1,67 €	1 050,40 €
ATL 802835	NEFERTITI MXT VEN 1750W NOIR	1750	550	1450	150	21	noir	II Cat C	IP24	230	programmation intégrée et "cycle douche"	NEFERTITI MIXTE	1	P.	1,67 €	1 092,41 €

Caractéristiques techniques, Conditionnement, Multiple de vente, Unité de facturation, visuels, Euroclasse, DEEE HT, PU HT en Euros et hors DEEE et Eco-mobilier; donnés à titre indicatif et susceptibles de modifications sans préavis. is ne nous engageant qu'après confirmation expresse. Les prix unitaires indiqués sont ceux des réseaux COAXEL, REXEL et SCT, ils ne s'appliquent pas pour le réseau ESPACE ELEC. Pour plus d'informations, consultez votre agence habituelle ou connectez-vous sur notre site internet rexel.fr - N.C.=nous consulter.

✓ Produit stocké

Référence	Désignation	Puissance (W)	Largeur (mm)	Hauteur (mm)	Profondeur (mm)	Poids (kg)	Couleur	Classe électrique	IP	Tension (V)	Programmation fil pilote	Modèle	Multiple de vente	Unité fact.	DEEE HT	PU HT
ATL 802949	NEFERTITI MXT VEN 2000W BLC C	2000	550	1750	150	25	blanc	II Cat.C	IP24	230	programmation intégrée et "cycle douche"	NEFERTITI MIXTE	1	P.	1,67 €	1 205,41 €
ATL 802935	NEFERTITI MXT VEN 2000W NOIR	2000	550	1750	150	25	noir	II Cat.C	IP24	230	programmation intégrée et "cycle douche"	NEFERTITI MIXTE	1	P.	1,67 €	1 205,41 €
ATL 802349	NEFERTITI PIVD VEN 1500W BLC C	1500	550	1150	150	23	blanc	II Cat.C	IP24	230	programmation intégrée et "cycle douche"	NEFERTITI PIVOTANT	1	P.	1,67 €	953,67 €
ATL 802335	NEFERTITI PIVD VEN 1500W NOIR	1500	550	1150	150	23	noir	II Cat.C	IP24	230	programmation intégrée et "cycle douche"	NEFERTITI PIVOTANT	1	P.	1,67 €	953,67 €
ATL 802449	NEFERTITI PIVD VEN 1750W BLC C	1750	550	1450	150	27	blanc	II Cat.C	IP24	230	programmation intégrée et "cycle douche"	NEFERTITI PIVOTANT	1	P.	1,67 €	1 024,89 €
ATL 802435	NEFERTITI PIVD VEN 1750W NOIR	1750	550	1450	150	27	noir	II Cat.C	IP24	230	programmation intégrée et "cycle douche"	NEFERTITI PIVOTANT	1	P.	1,67 €	1 024,89 €
ATL 802549	NEFERTITI PIVD VEN 2000W BLC C	2000	550	1750	150	31,5	blanc	II Cat.C	IP24	230	programmation intégrée et "cycle douche"	NEFERTITI PIVOTANT	1	P.	1,67 €	1 128,85 €
ATL 802535	NEFERTITI PIVD VEN 2000W NOIR	2000	550	1750	150	31,5	noir	II Cat.C	IP24	230	programmation intégrée et "cycle douche"	NEFERTITI PIVOTANT	1	P.	1,67 €	1 128,85 €
ATL 802049	NEFERTITI PIVG VEN 1500W BLC C	1500	550	1150	150	23	blanc	II Cat.C	IP24	230	programmation intégrée et "cycle douche"	NEFERTITI PIVOTANT	1	P.	1,67 €	953,67 €
ATL 802035	NEFERTITI PIVG VEN 1500W NOIR	1500	550	1150	150	23	noir	II Cat.C	IP24	230	programmation intégrée et "cycle douche"	NEFERTITI PIVOTANT	1	P.	1,67 €	953,67 €
ATL 802149	NEFERTITI PIVG VEN 1750W BLC C	1750	550	1450	150	27	blanc	II Cat.C	IP24	230	programmation intégrée et "cycle douche"	NEFERTITI PIVOTANT	1	P.	1,67 €	1 024,89 €
ATL 802135	NEFERTITI PIVG VEN 1750W NOIR	1750	550	1450	150	27	noir	II Cat.C	IP24	230	programmation intégrée et "cycle douche"	NEFERTITI PIVOTANT	1	P.	1,67 €	1 024,89 €
ATL 802249	NEFERTITI PIVG VEN 2000W BLC C	2000	550	1750	150	31,5	blanc	II Cat.C	IP24	230	programmation intégrée et "cycle douche"	NEFERTITI PIVOTANT	1	P.	1,67 €	1 128,85 €
ATL 802235	NEFERTITI PIVG VEN 2000W NOIR	2000	550	1750	150	31,5	noir	II Cat.C	IP24	230	programmation intégrée et "cycle douche"	NEFERTITI PIVOTANT	1	P.	1,67 €	1 128,85 €
ATL 852567	RSS NEFERTITI DIGITAL ETR. 0500W ANTH	500	450	1450	135	17	anth	II Cat.C	IP24	230	programmation intégrée et "cycle douche"	NEFERTITI ETROIT	1	P.	1,67 €	607,76 €
ATL 852566	RSS NEFERTITI DIGITAL ETR. 0500W GRAPH	500	450	1450	135	17	gra	II Cat.C	IP24	230	programmation intégrée et "cycle douche"	NEFERTITI ETROIT	1	P.	1,67 €	607,76 €
ATL 852565	RSS NEFERTITI DIGITAL ETR. 0500W CARAT	500	450	1450	135	17	carat	II Cat.C	IP24	230	programmation intégrée et "cycle douche"	NEFERTITI ETROIT	1	P.	1,67 €	607,76 €
ATL 852563	RSS NEFERTITI DIGITAL ETR. 0500W NOIR	500	450	1450	135	17	noir	II Cat.C	IP24	230	programmation intégrée et "cycle douche"	NEFERTITI ETROIT	1	P.	1,67 €	607,76 €
ATL 852562	RSS NEFERTITI DIGITAL ETR. 0500W TAUPE	500	450	1450	135	17	taupe	II Cat.C	IP24	230	programmation intégrée et "cycle douche"	NEFERTITI ETROIT	1	P.	1,67 €	607,76 €
ATL 852561	RSS NEFERTITI DIGITAL ETR. 0500W PRUNE	500	450	1450	135	17	prune	II Cat.C	IP24	230	programmation intégrée et "cycle douche"	NEFERTITI ETROIT	1	P.	1,67 €	607,76 €
ATL 852560	RSS NEFERTITI DIGITAL ETR. 0500W POMME	500	450	1450	135	17	pomme	II Cat.C	IP24	230	programmation intégrée et "cycle douche"	NEFERTITI ETROIT	1	P.	1,67 €	607,76 €
ATL 852559	RSS NEFERTITI DIGITAL ETR. 0500W ROUGE	500	450	1450	135	17	rouge	II Cat.C	IP24	230	programmation intégrée et "cycle douche"	NEFERTITI ETROIT	1	P.	1,67 €	607,76 €
ATL 852667	RSS NEFERTITI DIGITAL ETR. 0750W ANTH	750	450	1750	135	21	anth	II Cat.C	IP24	230	programmation intégrée et "cycle douche"	NEFERTITI ETROIT	1	P.	1,67 €	682,66 €
ATL 852666	RSS NEFERTITI DIGITAL ETR. 0750W GRAPH	750	450	1750	135	21	grah	II Cat.C	IP24	230	programmation intégrée et "cycle douche"	NEFERTITI ETROIT	1	P.	1,67 €	682,66 €
ATL 852665	RSS NEFERTITI DIGITAL ETR. 0750W CARAT	750	450	1750	135	21	carat	II Cat.C	IP24	230	programmation intégrée et "cycle douche"	NEFERTITI ETROIT	1	P.	1,67 €	682,66 €
ATL 852663	RSS NEFERTITI DIGITAL ETR. 0750W NOIR	750	450	1750	135	21	noir	II Cat.C	IP24	230	programmation intégrée et "cycle douche"	NEFERTITI ETROIT	1	P.	1,67 €	682,66 €
ATL 852662	RSS NEFERTITI DIGITAL ETR. 0750W TAUPE	750	450	1750	135	21	taupe	II Cat.C	IP24	230	programmation intégrée et "cycle douche"	NEFERTITI ETROIT	1	P.	1,67 €	682,66 €
ATL 852661	RSS NEFERTITI DIGITAL ETR. 0750W PRUNE	750	450	1750	135	21	prune	II Cat.C	IP24	230	programmation intégrée et "cycle douche"	NEFERTITI ETROIT	1	P.	1,67 €	682,66 €

Caractéristiques techniques, Conditionnement, Multiple de vente, Unité de facturation, visuels, Euroclasse, DEEE HT, PU HT en Euros et hors DEEE et Eco-mobilier; donnés à titre indicatif et susceptibles de modifications sans préavis, ils ne nous engagent qu'après confirmation expresse. Les prix unitaires indiqués sont ceux des réseaux COAXEL, REXEL et SCT, ils ne s'appliquent pas pour le réseau ESPACE ELEC. Pour plus d'informations, consultez votre agence habituelle ou connectez-vous sur notre site internet rexel.fr - N.C-nous consulter.

✔ Produit stocké

# CHAUFFAGE ÉLECTRIQUE

## SÈCHES-SERVIETTES À FLUIDE CALOPORTEUR

### NEFERTITI



Référence	Désignation	Puissance (W)	Largeur (mm)	Hauteur (mm)	Profondeur (mm)	Poids (kg)	Couleur	Classe électrique	IP	Tension (V)	Programmation fil pilote	Modèle	Multiple de vente	Unité fact.	DEEE HT	PU HT
ATL 852660	RSS NEFERTITI DIGITAL ETR. 0750W POMME	750	450	1750	135	21	pomme	II Cat C	IP24	230	programmation intégrée et "cycle douche"	NEFERTITI ETROIT	1	P.	1,67 €	682,66 €
ATL 852659	RSS NEFERTITI DIGITAL ETR. 0750W ROUGE	750	450	1750	138	21	rouge	II Cat C	IP24	230	programmation intégrée et "cycle douche"	NEFERTITI ETROIT	1	P.	1,67 €	682,66 €
✓ ATL 850508	RSS NEFERTITI DIGITAL ETR. 0750W BLC	750	450	1750	138	21	blanc	II Cat C	IP24	230	programmation intégrée et "cycle douche"	NEFERTITI ETROIT	1	P.	1,67 €	582,08 €
✓ ATL 850506	RSS NEFERTITI DIGITAL ETR. 0500W BLC	500	450	1450	138	17	blanc	II Cat C	IP24	230	programmation intégrée et "cycle douche"	NEFERTITI ETROIT	1	P.	1,67 €	508,25 €

### DORIS DIGITAL



Avec ses 9 versions disponibles, entre les modèles électriques, électriques ventilo et mixtes ventilo, il y en a forcément un qui saura vous apporter le confort que vous recherchez.

Un design unique grâce à ses tubes ronds et collecteurs carrés

- 3 patères fixes intégrées au cadre
- Disponibles en 9 couleurs

Nouveau boîtier digital simple et intuitif

- Jusqu'à 25 % d'économies\* d'énergie

DORIS est disponible en version mixte, raccordé à la chaudière l'hiver et en autonomie électrique l'été.

Référence	Désignation	Puissance (W)	Largeur (mm)	Hauteur (mm)	Poids (kg)	Multiple de vente	Unité fact.	DEEE HT	PU HT
✓ ATL 850143	RSS DORIS DIG VENTILO 2000W BLC	2000	550	1837	27	1	P.	1,67 €	474,71 €
✓ ATL 850142	RSS DORIS DIG VENTILO 1750W BLC	1750	500	1590	22	1	P.	1,67 €	421,61 €
✓ ATL 850141	RSS DORIS DIG VENTILO 1500W BLC	1500	500	1095	17	1	P.	1,67 €	385,51 €
✓ ATL 850140	RSS DORIS DIGITAL 0750W BLC	750	500	1590	20	1	P.	1,67 €	301,61 €
✓ ATL 850139	RSS DORIS DIGITAL 1000W BLC	1000	550	1837	25	1	P.	1,67 €	352,58 €
✓ ATL 850138	RSS DORIS DIGITAL 0500W BLC	500	500	1095	15	1	P.	1,67 €	267,62 €
ATL 850137	RSS DORIS DIGITAL 0500W ANTH	500	500	1095	15	1	P.	1,67 €	363,20 €
ATL 850135	RSS DORIS DIGITAL 0500W GRAPH	500	500	1095	15	1	P.	1,67 €	363,20 €
✓ ATL 850134	RSS DORIS DIGITAL 0500W BLC CARAT	500	500	1095	15	1	P.	1,67 €	363,20 €
ATL 850133	RSS DORIS DIGITAL 0500W NOIR	500	500	1095	15	1	P.	1,67 €	363,20 €
ATL 850132	RSS DORIS DIGITAL 0500W TAUPE	500	500	1095	15	1	P.	1,67 €	363,20 €
ATL 850131	RSS DORIS DIGITAL 0500W PRUNE	500	500	1095	15	1	P.	1,67 €	363,20 €
ATL 850129	RSS DORIS DIGITAL 0500W POMME	500	500	1095	15	1	P.	1,67 €	363,20 €
ATL 850128	RSS DORIS DIGITAL 0500W ROUGE	500	500	1095	15	1	P.	1,67 €	363,20 €
ATL 850116	RSS DORIS DIGITAL 0750W ANTH	750	500	1590	20	1	P.	1,67 €	397,19 €
ATL 850114	RSS DORIS DIGITAL 0750W GRAPH	750	500	1590	20	1	P.	1,67 €	397,19 €
ATL 850113	RSS DORIS DIGITAL 0750W BLC CARAT	750	500	1590	20	1	P.	1,67 €	397,19 €
ATL 850112	RSS DORIS DIGITAL 0750W NOIR	750	500	1590	20	1	P.	1,67 €	397,19 €
ATL 850111	RSS DORIS DIGITAL 0750W TAUPE	750	500	1590	20	1	P.	1,67 €	397,19 €
ATL 850109	RSS DORIS DIGITAL 0750W PRUNE	750	500	1590	20	1	P.	1,67 €	397,19 €
ATL 850108	RSS DORIS DIGITAL 0750W VERTP	750	500	1590	20	1	P.	1,67 €	397,19 €
ATL 850106	RSS DORIS DIGITAL 0750W ROUGE	750	500	1590	20	1	P.	1,67 €	397,19 €
ATL 850161	RSS DORIS DIGITAL 1000W ANTH	1000	550	1837	25	1	P.	1,67 €	448,16 €
ATL 850159	RSS DORIS DIGITAL 1000W GRAPH	1000	550	1837	25	1	P.	1,67 €	448,16 €
ATL 850158	RSS DORIS DIGITAL 1000W BLC CARAT	1000	550	1837	25	1	P.	1,67 €	448,16 €
ATL 850157	RSS DORIS DIGITAL 1000W NOIR	1000	550	1837	25	1	P.	1,67 €	448,16 €
ATL 850156	RSS DORIS DIGITAL 1000W TAUPE	1000	550	1837	25	1	P.	1,67 €	448,16 €
ATL 850155	RSS DORIS DIGITAL 1000W PRUNE	1000	550	1837	25	1	P.	1,67 €	448,16 €
ATL 850154	RSS DORIS DIGITAL 1000W POMME	1000	550	1837	25	1	P.	1,67 €	448,16 €
ATL 850153	RSS DORIS DIGITAL 1000W ROUGE	1000	550	1837	25	1	P.	1,67 €	448,16 €
ATL 850152	RSS DORIS DIG VENTILO 1500W ANTH	1500	500	1095	17	1	P.	1,67 €	481,09 €
ATL 850151	RSS DORIS DIG VENTILO 1500W GRAPH	1500	500	1095	17	1	P.	1,67 €	481,09 €
ATL 850150	RSS DORIS DIG VENTILO 1500W BLC CARAT	1500	500	1095	17	1	P.	1,67 €	481,09 €
ATL 850149	RSS DORIS DIG VENTILO 1500W NOIR	1500	500	1095	17	1	P.	1,67 €	481,09 €
ATL 850148	RSS DORIS DIG VENTILO 1500W TAUPE	1500	500	1095	17	1	P.	1,67 €	481,09 €
ATL 850147	RSS DORIS DIG VENTILO 1500W PRUNE	1500	500	1095	17	1	P.	1,67 €	481,09 €
ATL 850146	RSS DORIS DIG VENTILO 1500W POMME	1500	500	1095	17	1	P.	1,67 €	481,09 €

Caractéristiques techniques, Conditionnement, Multiple de vente, Unité de facturation, visuels, Euroclasse, DEEE HT, PU HT en Euros et hors DEEE et Eco-mobilier; donnés à titre indicatif et susceptibles de modifications sans préavis.   
 is ne nous engageant qu'après confirmation expresse. Les prix unitaires indiqués sont ceux des réseaux COAXEL, REXEL et SCT, ils ne s'appliquent pas pour le réseau ESPACE ELEC.   
 Pour plus d'informations, consultez votre agence habituelle ou connectez-vous sur notre site internet rexel.fr - N.C.=nous consulter. ✓ Produit stocké

## DORIS DIGITAL



Référence	Désignation	Puissance (W)	Largeur (mm)	Hauteur (mm)	Poids (kg)	Multiple de vente	Unité fact.	DEEE HT	PU HT
ATL 850144	RSS DORIS DIG VENTILO 1500W ROUGE	1500	500	1095	17	1	P.	1,67 €	481,09 €
ATL 850127	RSS DORIS DIG VENTILO 1750W ANTH	1750	500	1590	22	1	P.	1,67 €	518,26 €
ATL 850126	RSS DORIS DIG VENTILO 1750W GRAPH	1750	500	1590	22	1	P.	1,67 €	518,26 €
ATL 850124	RSS DORIS DIG VENTILO 1750W BLC CARAT	1750	500	1590	22	1	P.	1,67 €	518,26 €
ATL 850123	RSS DORIS DIG VENTILO 1750W NOIR	1750	500	1590	22	1	P.	1,67 €	518,26 €
ATL 850122	RSS DORIS DIG VENTILO 1750W TAUPE	1750	500	1590	22	1	P.	1,67 €	518,26 €
ATL 850121	RSS DORIS DIG VENTILO 1750W PRUNE	1750	500	1590	22	1	P.	1,67 €	518,26 €
ATL 850119	RSS DORIS DIG VENTILO 1750W POMME	1750	500	1590	22	1	P.	1,67 €	518,26 €
ATL 850118	RSS DORIS DIG VENTILO 1750W ROUGE	1750	500	1590	22	1	P.	1,67 €	518,26 €
ATL 850169	RSS DORIS DIG VENTILO 2000W ANTH	2000	550	1837	27	1	P.	1,67 €	570,29 €
ATL 850168	RSS DORIS DIG VENTILO 2000W GRAPH	2000	550	1837	27	1	P.	1,67 €	570,29 €
ATL 850167	RSS DORIS DIG VENTILO 2000W BLC CARAT	2000	550	1837	27	1	P.	1,67 €	570,29 €
ATL 850166	RSS DORIS DIG VENTILO 2000W NOIR	2000	550	1837	27	1	P.	1,67 €	570,29 €
ATL 850165	RSS DORIS DIG VENTILO 2000W TAUPE	2000	550	1837	27	1	P.	1,67 €	570,29 €
ATL 850164	RSS DORIS DIG VENTILO 2000W PRUNE	2000	550	1837	27	1	P.	1,67 €	570,29 €
ATL 850163	RSS DORIS DIG VENTILO 2000W POMME	2000	550	1837	27	1	P.	1,67 €	570,29 €
ATL 850162	RSS DORIS DIG VENTILO 2000W ROUGE	2000	550	1837	27	1	P.	1,67 €	570,29 €
✓ ATL 851121	RSS DORIS DIGIT MIXTE VENTILO 2000W BLC	2000	550	1837	27	1	P.	1,67 €	505,51 €
✓ ATL 851118	RSS DORIS DIGIT MIXTE VENTILO 1722W BLC	1722	500	1590	22	1	P.	1,67 €	450,29 €
✓ ATL 851116	RSS DORIS DIGIT MIXTE VENTILO 1500W BLC	1500	500	1095	17	1	P.	1,67 €	410,99 €

## 2012



Un appareil simple et pratique  
Facile à installer

- Fonction 24h AUTO Chauffage et 24h AUTO Séchage
- Commandes verrouillables

Référence	Désignation	Puissance (W)	Largeur (mm)	Hauteur (mm)	Profondeur (mm)	Poids (kg)	Couleur	Classe électrique	IP	Tension (V)	Programmation fil pilote	Modèle	Multiple de vente	Unité fact.	DEEE HT	PU HT
✓ ATL 831105	S-SERVIETTE 2012 500W	500	480	998	85	12	blanc	II Cat C	IP24	230	6 ordres	2012	1	P.	1,67 €	288,07 €
✓ ATL 831107	S-SERVIETTE 2012 750W	750	480	1453	85	17	blanc	II Cat C	IP24	230	6 ordres	2012	1	P.	1,67 €	330,59 €
✓ ATL 831110	RSS 2012 1000W	1000	550	1781	85	30	blanc	II Cat C	IP24	230	6 ordres	2012	1	P.	1,67 €	391,97 €
✓ ATL 831403	RSS 2012 ETROIT 300W	300	400	798	85	7,4	blanc	II Cat C	IP24	230	6 ordres	2012 étroit	1	P.	1,67 €	272,63 €
✓ ATL 831405	RSS 2012 ETROIT 500W	500	400	1248	85	11,6	blanc	II Cat C	IP24	230	6 ordres	2012 étroit	1	P.	1,67 €	306,57 €

## ADELIS INTÉGRAL



Confort  
Température idéale et serviettes sèches grâce au Triple Confort Système (disponible uniquement avec les produits de la gamme Intégral)  
Touche "Cycle Douche" pour maximiser son confort dès son entrée dans la douche en appuyant sur une seule touche  
9 couleurs disponibles pour une salle de bain à votre image.  
Economies  
Jusqu'à 25 % d'économies\*\*\* de consommation énergétique grâce à la programmation  
Modèles  
INITIAL\*\* : électrique  
INTEGRAL : électrique ventilo

Référence	Désignation	Puissance (W)	Largeur (mm)	Hauteur (mm)	Profondeur (mm)	Poids (kg)	Couleur	Classe électrique	IP	Tension (V)	Programmation fil pilote	Modèle	Multiple de vente	Unité fact.	DEEE HT	PU HT
ATL 861538	RSS ADELIS INTEGRAL GRAPHITE 1500W	500+1000	453	680	118	17	graphite	II Cat C	IP24	230	programmation intégrée et "cycle douche"	ADELIS INTEGRAL VENTILO	1	P.	1,67 €	802,33 €
ATL 861544	RSS ADELIS INTEGRAL ANTHRACITE 1500W	500+1000	453	680	118	17	anthracite	II Cat C	IP24	230	programmation intégrée et "cycle douche"	ADELIS INTEGRAL VENTILO	1	P.	1,67 €	802,33 €
ATL 861546	RSS ADELIS INTEGRAL TAUPE 1500W	500+1000	453	680	118	17	taupe	II Cat C	IP24	230	programmation intégrée et "cycle douche"	ADELIS INTEGRAL VENTILO	1	P.	1,67 €	802,33 €
ATL 861556	RSS ADELIS INTEGRAL PRUNE 1500W	500+1000	453	680	118	17	prune	II Cat C	IP24	230	programmation intégrée et "cycle douche"	ADELIS INTEGRAL VENTILO	1	P.	1,67 €	802,33 €
ATL 861558	RSS ADELIS INTEGRAL ROUGE PASSION 1500W	500+1000	453	680	118	17	rouge passion	II Cat C	IP24	230	programmation intégrée et "cycle douche"	ADELIS INTEGRAL VENTILO	1	P.	1,67 €	802,33 €

Caractéristiques techniques, Conditionnement, Multiple de vente, Unité de facturation, visuels, Euroclasse, DEEE HT, PU HT en Euros et hors DEEE et Eco-mobilier; donnés à titre indicatif et susceptibles de modifications sans préavis. ils ne nous engageant qu'après confirmation expresse. Les prix unitaires indiqués sont ceux des réseaux COAXEL, REXEL et SCT, ils ne s'appliquent pas pour le réseau ESPACE ELEC. Pour plus d'informations, consultez votre agence habituelle ou connectez-vous sur notre site internet rexel.fr - N.C-nous consulter.

✓ Produit stocké

## CHAUFFAGE ÉLECTRIQUE

## SÈCHES-SERVIETTES À FLUIDE CALOPORTEUR

## ADELIS INTÉGRAL



Référence	Désignation	Puissance (W)	Largeur (mm)	Hauteur (mm)	Profondeur (mm)	Poids (kg)	Couleur	Classe électrique	IP	Tension (V)	Programmation fil pilote	Modèle	Multiple de vente	Unité fact.	DEEE HT	PU HT
ATL 861564	RSS ADELIS INTEGRAL VERT POMME 1500W	500+1000	453	680	118	17	vert pomme	II Cat C	IP24	230	programmation intégrée et "cycle douche"	ADELIS INTEGRAL VENTILO	1	P.	1,67 €	794,61 €
ATL 861638	RSS ADELIS INTEGRAL GRAPHITE 1750W	750+1000	453	1070	118	23	graphite	II Cat C	IP24	230	programmation intégrée et "cycle douche"	ADELIS INTEGRAL VENTILO	1	P.	1,67 €	878,00 €
ATL 861644	RSS ADELIS INTEGRAL ANTHRACITE 1750W	750+1000	453	1070	118	23	anthracite	II Cat C	IP24	230	programmation intégrée et "cycle douche"	ADELIS INTEGRAL VENTILO	1	P.	1,67 €	878,00 €
ATL 861646	RSS ADELIS INTEGRAL TAUPE 1750W	750+1000	453	1070	118	23	taupe	II Cat C	IP24	230	programmation intégrée et "cycle douche"	ADELIS INTEGRAL VENTILO	1	P.	1,67 €	878,00 €
ATL 861656	RSS ADELIS INTEGRAL PRUNE 1750W	750+1000	453	1070	118	23	prune	II Cat C	IP24	230	programmation intégrée et "cycle douche"	ADELIS INTEGRAL VENTILO	1	P.	1,67 €	878,00 €
ATL 861658	RSS ADELIS INTEGRAL ROUGE PASSION 1750W	750+1000	453	1070	118	23	rouge passion	II Cat C	IP24	230	programmation intégrée et "cycle douche"	ADELIS INTEGRAL VENTILO	1	P.	1,67 €	878,00 €
ATL 861664	RSS ADELIS INTEGRAL VERT POMME 1750W	750+1000	453	1070	118	23	vert pomme	II Cat C	IP24	230	programmation intégrée et "cycle douche"	ADELIS INTEGRAL VENTILO	1	P.	1,67 €	878,00 €
ATL 861738	RSS ADELIS INTEGRAL GRAPHITE 2000W	1000+1000	453	1480	118	30	graphite	II Cat C	IP24	230	programmation intégrée et "cycle douche"	ADELIS INTEGRAL VENTILO	1	P.	1,67 €	983,72 €
ATL 861744	RSS ADELIS INTEGRAL ANTHRACITE 2000W	1000+1000	453	1480	118	30	anthracite	II Cat C	IP24	230	programmation intégrée et "cycle douche"	ADELIS INTEGRAL VENTILO	1	P.	1,67 €	983,72 €
ATL 861746	RSS ADELIS INTEGRAL TAUPE 2000W	1000+1000	453	1480	118	30	taupe	II Cat C	IP24	230	programmation intégrée et "cycle douche"	ADELIS INTEGRAL VENTILO	1	P.	1,67 €	983,72 €
ATL 861756	RSS ADELIS INTEGRAL PRUNE 2000W	1000+1000	453	1480	118	30	prune	II Cat C	IP24	230	programmation intégrée et "cycle douche"	ADELIS INTEGRAL VENTILO	1	P.	1,67 €	974,26 €
ATL 861758	RSS ADELIS INTEGRAL ROUGE PASSION 2000W	1000+1000	453	1480	118	30	rouge passion	II Cat C	IP24	230	programmation intégrée et "cycle douche"	ADELIS INTEGRAL VENTILO	1	P.	1,67 €	974,26 €
ATL 861764	RSS ADELIS INTEGRAL VERT POMME 2000W	1000+1000	453	1480	118	30	vert pomme	II Cat C	IP24	230	programmation intégrée et "cycle douche"	ADELIS INTEGRAL VENTILO	1	P.	1,67 €	945,88 €
✓ ATL 861915	RSS ADELIS INTEGRAL VENTILO 1500W	1500	556	980	118	19	blanc	II Cat C	IP24	230	programmation intégrée et "cycle douche"	ADELIS INTÉGRAL ÉLECTRIQUE VENTILO	1	P.	1,67 €	698,84 €
✓ ATL 861917	RSS ADELIS INTEGRAL VENTILO 1750W	1750	556	1370	118	25	blanc	II Cat C	IP24	230	programmation intégrée et "cycle douche"	ADELIS INTÉGRAL ÉLECTRIQUE VENTILO	1	P.	1,67 €	767,06 €
✓ ATL 861920	RSS ADELIS INTEGRAL VENTILO 2000W	2000	556	1760	118	32	blanc	II Cat C	IP24	230	programmation intégrée et "cycle douche"	ADELIS INTÉGRAL ÉLECTRIQUE VENTILO	1	P.	1,67 €	880,22 €

## ADELIS DIGITAL



## Confort

Température idéale et serviettes sèches grâce au Triple Confort Système (disponible uniquement avec les produits de la gamme Intégral)

Touche "Cycle Douche" pour maximiser son confort dès son entrée dans la douche en appuyant sur une seule touche

9 couleurs disponibles pour une salle de bain à votre image.

## Economies

Jusqu'à 25 % d'économies\*\*\* de consommation énergétique grâce à la programmation

## Modèles

INITIAL\*\* : électrique

INTEGRAL : électrique ventilo

Référence	Désignation	Puissance (W)	Largeur (mm)	Hauteur (mm)	Poids (kg)	Multiple de vente	Unité fact.	DEEE HT	PU HT
ATL 862667	RSS ADELIS DIGITAL 0750W ANTH	750	556	1370	25	1	P.	1,67 €	543,56 €
ATL 862666	RSS ADELIS DIGITAL 0750W GRAPH	750	556	1370	25	1	P.	1,67 €	543,56 €
✓ ATL 862665	RSS ADELIS DIGITAL 0750W CARAT	750	556	1370	25	1	P.	1,67 €	543,56 €
ATL 862663	RSS ADELIS DIGITAL 0750W NOIR	750	556	1370	25	1	P.	1,67 €	543,56 €
ATL 862662	RSS ADELIS DIGITAL 0750W TAUPE	750	556	1370	25	1	P.	1,67 €	543,56 €
ATL 862661	RSS ADELIS DIGITAL 0750W PRUNE	750	556	1370	25	1	P.	1,67 €	543,56 €
ATL 862660	RSS ADELIS DIGITAL 0750W POMME	750	556	1370	25	1	P.	1,67 €	543,56 €
ATL 862659	RSS ADELIS DIGITAL 0750W ROUGE	750	556	1370	25	1	P.	1,67 €	543,56 €
ATL 861909	RSS ADELIS DIGITAL 1000W BLC	1000	556	1760	32	1	P.	1,67 €	511,46 €

Caractéristiques techniques, Conditionnement, Multiple de vente, Unité de facturation, visuels, Euroclasse, DEEE HT, PU HT en Euros et hors DEEE et Eco-mobilier; donnés à titre indicatif et susceptibles de modifications sans préavis. is ne nous engageant qu'après confirmation expresse. Les prix unitaires indiqués sont ceux des réseaux COAXEL, REXEL et SCT, ils ne s'appliquent pas pour le réseau ESPACE ELEC.

Pour plus d'informations, consultez votre agence habituelle ou connectez-vous sur notre site internet rexel.fr - N.C-nous consulter.

✓ Produit stocké

## ADELIS DIGITAL



Référence	Désignation	Puissance (W)	Largeur (mm)	Hauteur (mm)	Poids (kg)	Multiple de vente	Unité fact.	DEEE HT	PU HT
✓ ATL 861908	RSS ADELIS DIGITAL 0750W BLC	750	556	1370	25	1	P.	1,67 €	444,05 €
✓ ATL 861906	RSS ADELIS DIGITAL 0500W BLC	500	556	980	19	1	P.	1,67 €	407,67 €
ATL 862767	RSS ADELIS DIGITAL 1000W ANTH	1000	556	1760	32	1	P.	1,67 €	610,97 €
ATL 862766	RSS ADELIS DIGITAL 1000W GRAPH	1000	556	1760	32	1	P.	1,67 €	610,97 €
ATL 862765	RSS ADELIS DIGITAL 1000W CARAT	1000	556	1760	32	1	P.	1,67 €	610,97 €
ATL 862763	RSS ADELIS DIGITAL 1000W NOIR	1000	556	1760	32	1	P.	1,67 €	610,97 €
ATL 862762	RSS ADELIS DIGITAL 1000W TAUPE	1000	556	1760	32	1	P.	1,67 €	610,97 €
ATL 862761	RSS ADELIS DIGITAL 1000W PRUNE	1000	556	1760	32	1	P.	1,67 €	610,97 €
ATL 862760	RSS ADELIS DIGITAL 1000W POMME	1000	556	1760	32	1	P.	1,67 €	610,97 €
ATL 862759	RSS ADELIS DIGITAL 1000W ROUGE	1000	556	1760	32	1	P.	1,67 €	610,97 €
ATL 862567	RSS ADELIS DIGITAL 0500W ANTH	500	556	980	19	1	P.	1,67 €	507,18 €
ATL 862566	RSS ADELIS DIGITAL 0500W GRAPH	500	556	980	19	1	P.	1,67 €	507,18 €
ATL 862565	RSS ADELIS DIGITAL 0500W CARAT	500	556	980	19	1	P.	1,67 €	507,18 €
ATL 862563	RSS ADELIS DIGITAL 0500W NOIR	500	556	980	19	1	P.	1,67 €	507,18 €
ATL 862562	RSS ADELIS DIGITAL 0500W TAUPE	500	556	980	19	1	P.	1,67 €	507,18 €
ATL 862561	RSS ADELIS DIGITAL 0500W PRUNE	500	556	980	19	1	P.	1,67 €	507,18 €
ATL 862560	RSS ADELIS DIGITAL 0500W POMME	500	556	980	19	1	P.	1,67 €	507,18 €
ATL 862559	RSS ADELIS DIGITAL 0500W ROUGE	500	556	980	19	1	P.	1,67 €	507,18 €

## ALLURE DIGITAL



Ce radiateur salle de bains combine 3 fonctions :

Chauffage de la salle de bains : avec le sèche-serviettes électrique Allure Digital, votre salle de bains est toujours chaude même si celui-ci est recouvert de serviettes !

Chauffe serviettes : le radiateur chauffe-serviettes Allure Digital vous délivre une serviette chaude et agréable à la sortie de votre douche ou bain

Sèche-serviettes : le sèche-serviettes Allure Digital sèche les serviettes pour éviter les désagréments liés à l'humidité.

Ce sèche-serviettes électrique est équipé d'un soufflant performant et discret qui permet une montée rapide en température soit un gain de 3° en 10 minutes !

Disponible en version électrique ou mixte et en plusieurs coloris.

Jusqu'à 25% d'économies d'énergie par rapport à un convecteur grille-pain

Référence	Désignation	Puissance (W)	Largeur (mm)	Hauteur (mm)	Profondeur (mm)	Couleur	Multiple de vente	Unité fact.	DEEE HT	PU HT
EET 490371	RSDB ALLURE DIGITAL MIXTE SOUFFLE 2000W	2000	550	1750	150	blanc	1	P.	1,67 €	1098,48 €
EET 490551	RSDB ALLURE DIGIT PIVO GAUCHE SOUF 1500W	1500	550	1150	150	blanc	1	P.	1,67 €	845,10 €
✓ EET 490561	RSDB ALLURE DIGIT PIVO GAUCHE SOUF 1750W	1750	550	1450	150	blanc	1	P.	1,67 €	915,99 €
✓ EET 490661	RSDB ALLURE DIGIT PIVO DROITE SOUF 1750W	1750	550	1450	150	blanc	1	P.	1,67 €	915,99 €
✓ EET 490751	RSDB ALLURE DIGITAL ETROIT SOUFFLE 1500W	1500	450	1450	135	blanc	1	P.	1,67 €	752,06 €
✓ EET 490761	RSDB ALLURE DIGITAL ETROIT SOUFFLE 1750W	1750	450	1750	150	blanc	1	P.	1,67 €	834,02 €
EET 483404	RSDB ALLURE DIGIT PIVO DROITE SOUF 1750W GRIS ARDOISE	1750	550	1450	150	gris ardoise	1	P.	1,67 €	979,80 €

## RIVIERA



Radiateurs salle de bains 3 en 1 : il chauffe et sèche les serviettes et chauffe la salle de bains.

Cycle douche : d'une simple touche, grâce à la technologie 3CS, chauffer la salle de bains, tout en chauffant et séchant les serviettes. Commande digitale déportée pour réaliser jusqu'à 25% d'économies d'énergie.

Soufflerie pour une montée rapide en température.

Disponible en version électrique ou eau chaude et en plusieurs coloris

Référence	Désignation	Puissance (W)	Largeur (mm)	Hauteur (mm)	Profondeur (mm)	Couleur	Multiple de vente	Unité fact.	DEEE HT	PU HT
✓ EET 498251	RSDB RIVIERA DIGITAL SOUFFLERIE 1500W	1500	550	980	145	blanc	1	P.	1,67 €	694,47 €
EET 498221	RIVIERA CLASSIQUE 750W	750	550	1374	145	blanc	1	P.	N.C	N.C

## CORSAIRE



Radiateur sèche serviettes à fluide caloporteur.

Grande capacité de portage.

Jusqu'à 15% d'économies d'énergie par rapport à un convecteur grille-pain

Boîtier ergonomique avec piétement intégré et amovible.

Thermostat électronique numérique multitarif 6 ordres, fil pilote.

Disponible en version électrique ou eau chaude

Référence	Désignation	Puissance (W)	Largeur (mm)	Hauteur (mm)	Profondeur (mm)	Couleur	Multiple de vente	Unité fact.	DEEE HT	PU HT
✓ EET 472321	RSS CORSAIRE GALBE 750W	750	480	1453	100	blanc	1	P.	1,67 €	330,10 €
✓ EET 472331	RSS CORSAIRE GALBE 1000W	1000	550	1781	100	blanc	1	P.	1,67 €	395,01 €

Caractéristiques techniques, Conditionnement, Multiple de vente, Unité de facturation, visuels, Euroclasse, DEEE HT, PU HT en Euros et hors DEEE et Eco-mobilier; donnés à titre indicatif et susceptibles de modifications sans préavis, ils ne nous engageant qu'après confirmation expresse. Les prix unitaires indiqués sont ceux des réseaux COAXEL, REXEL et SCT, ils ne s'appliquent pas pour le réseau ESPACE ELEC.

✓ Produit stocké

## CHAUFFAGE ÉLECTRIQUE

### SÈCHES-SERVIETTES À FLUIDE CALOPORTEUR

#### MAJORQUE



Radiateur sèche-serviettes compact.  
Disponible en blanc ou gris ardoise.  
Possibilité de fixer des barres de portage de serviettes à gauche ou à droite.

Référence	Désignation	Puissance (W)	Largeur (mm)	Hauteur (mm)	Profondeur (mm)	Couleur	Multiple de vente	Unité fact.	DEEE HT	PU HT
✓ EET 493151	MAJORQUE DIG SOUF BLC 1400W	1400	340	705	110	blanc	1	P.	1,67 €	427,96 €

#### RIVA 3



Tubes ronds galbés pour sécher les serviettes et chauffer la salle de bains. Disponible en 9 couleurs.  
Disponible en version électrique, mixte ou eau chaude

Référence	Désignation	Puissance (W)	Largeur (mm)	Hauteur (mm)	Profondeur (mm)	Couleur	Multiple de vente	Unité fact.	DEEE HT	PU HT
✓ EET 471412	RIVA 3 0500W BLC SAT	500	500	1090	115	blanc	1	P.	1,67 €	266,36 €
✓ EET 471413	RIVA 3 0750W BLC SAT	750	1582	1582	115	blanc	1	P.	1,67 €	300,19 €
✓ EET 471414	RIVA 3 1000W BLC SAT	1000	1828	1828	115	blanc	1	P.	1,67 €	350,92 €
✓ EET 471415	RIVA 3 SOUF 1500W BLC SAT	1500	1090	1090	130	blanc	1	P.	1,67 €	383,69 €
✓ EET 471416	RIVA 3 SOUF 1750W BLC SAT	1750	1582	1582	130	blanc	1	P.	1,67 €	419,63 €
✓ EET 471417	RIVA 3 SOUF 2000W BLC SAT	2000	1828	1828	130	blanc	1	P.	1,67 €	472,48 €
EET 471254	RIVA 3 MIXTE 2000W	2000	1828	1828	130	blanc	1	P.	1,67 €	503,13 €

#### ILLICO 3



Sèche serviettes soufflant ultra compact, disponible en 3 modèles, avec ou sans barres et miroir

Référence	Désignation	Couleur	Multiple de vente	Unité fact.	DEEE HT	PU HT
EET 491372	ILLICO 3	blanc granit	1	P.	0,83 €	228,35 €
EET 491373	ILLICO 3 AVEC BARRES	gris ardoise	1	P.	0,83 €	308,95 €
EET 491374	ILLICO 3 AVEC BARRES ET MIROIR	miroir	1	P.	0,83 €	376,11 €

#### REGATE



Design extra-plat, il se glisse aisément dans les espaces exigus !  
Un vaste choix de modèles et de dimensions pour répondre à toutes les configurations de salles de bains.  
Maintenant équipé du nouveau TimerProg Bluetooth.  
Connectable via le programmeur Acova Heatzy  
Disponible dans les 50 couleurs Acova.

Référence	Désignation	Puissance (W)	Largeur (mm)	Hauteur (mm)	Poids (kg)	Couleur	Programmation fil pilote	Multiple de vente	Unité fact.	DEEE HT	PU HT
✓ ACA TSX-050-050	REGATE Elec. blanc 500W	500	500	862	16	existe en 50 couleurs	oui	1	P.	1,67 €	634,81 €
✓ ACA TSX-075-050	REGATE Elec. blanc 750W	750	500	1380	23	existe en 50 couleurs	oui	1	P.	1,67 €	731,38 €
ACA TSX-100-050	REGATE Elec. blanc 1000W	1000	500	1676	28	existe en 50 couleurs	oui	1	P.	1,67 €	855,73 €

Caractéristiques techniques, Conditionnement, Multiple de vente, Unité de facturation, visuels, Euroclasse, DEEE HT, PU HT en Euros et hors DEEE et Eco-mobilier; donnés à titre indicatif et susceptibles de modifications sans préavis. is ne nous engageant qu'après confirmation expresse. Les prix unitaires indiqués sont ceux des réseaux COAXEL, REXEL et SCT, ils ne s'appliquent pas pour le réseau ESPACE ELEC.

✓ Produit stocké

Pour plus d'informations, consultez votre agence habituelle ou connectez-vous sur notre site internet rexel.fr - N.C.=nous consulter.



## REGATE + AIR



Conception optimale avec une partie haute aérée pour un séchage rapide des serviettes et une partie basse très rayonnante pour un chauffage efficace.  
Le soufflant 1000 W offre un chauffage immédiat à la demande.  
3 fonctions à la carte : radiateur seul / radiateur + soufflant / soufflant seul.  
Economies d'énergie grâce à la programmation IRS.  
Disponible dans les 50 couleurs Acova.  
Connectable via le programmeur Acova Heatzy

**ACOVA**

Référence	Désignation	Puissance (W)	Largeur (mm)	Hauteur (mm)	Poids (kg)	Couleur	Programmation fil pilote	Multiple de vente	Unité fact.	DEEE HT	PU HT
<b>ACA TSX050-050IFS</b>	REGATE Air Elec. blanc 500W	500+1000	500	880	16,5	existe en 50 couleurs	oui	1	P.	1,67 €	839,67 €
✓ <b>ACA TSX075-050IFS</b>	REGATE Air Elec. blanc 750W	750+1000	500	1398	23,7	existe en 50 couleurs	oui	1	P.	1,67 €	936,33 €
<b>ACA TSX100-050IFS</b>	REGATE Air Elec. blanc 1000W	1000+1000	500	1694	28,9	existe en 50 couleurs	oui	1	P.	1,67 €	1061,04 €

## PLUME



Radiateur sèche-serviettes avec une surface lisse aux bords arrondis.  
Une forme contemporaine au toucher doux, rythmée selon le modèle, par 1 ou 2 barres porte-serviettes chromées.  
Des équipements de qualité parfaitement intégrés et des finitions soignées en font un produit remarquable.  
Une technologie innovante qui permet une finesse et une légèreté uniques : épaisseur de 16 mm et 3 fois plus léger que les radiateurs traditionnels.  
Corps de chauffe très réactif grâce à sa faible inertie.  
Connectable via le programmeur Acova Heatzy  
Disponible dans les 50 couleurs Acova et en finition aluminium anodisé

**ACOVA**

Référence	Désignation	Puissance (W)	Largeur (mm)	Hauteur (mm)	Poids (kg)	Couleur	Programmation fil pilote	Multiple de vente	Unité fact.	DEEE HT	PU HT
<b>ACA T6P-160-040/GF</b>	PLUME Elec. blanc 500W	500	400	1570	10	existe en 50 couleurs et en finition aluminium anodisé	oui	1	P.	1,67 €	1158,99 €
<b>ACA T6P-160-050/GF</b>	PLUME Elec. blanc 500W	500	500	1570	12	existe en 50 couleurs et en finition aluminium anodisé	oui	1	P.	1,67 €	1260,78 €
<b>ACA T6P-190-050/GF</b>	PLUME Elec. blanc 750W	750	500	1890	14	existe en 50 couleurs et en finition aluminium anodisé	oui	1	P.	1,67 €	1501,27 €
<b>ACA T6P-190-060/GF</b>	PLUME Elec. blanc 1000W	1000	600	1890	16	existe en 50 couleurs et en finition aluminium anodisé	oui	1	P.	1,67 €	1520,88 €

## PALMA SPA



Un design cintré original qui facilite la pose des serviettes  
La régulation Timerprog permet la programmation hebdomadaire personnalisable via Bluetooth  
Disponible dans les 50 couleurs Acova.

**ACOVA**

Référence	Désignation	Puissance (W)	Largeur (mm)	Hauteur (mm)	Poids (kg)	Couleur	Multiple de vente	Unité fact.	DEEE HT	PU HT
<b>ACA TCL-050-050-TF</b>	PALMA Spa cintré élec. blanc 500W	500	501	998	13	existe en 50 couleurs	1	P.	1,67 €	468,18 €
✓ <b>ACA TCL-075-050-TF</b>	PALMA Spa cintré élec. blanc 750W	750	501	1358	17	existe en 50 couleurs	1	P.	1,67 €	488,84 €
<b>ACA TCL-100-050-TF</b>	PALMA Spa cintré élec. blanc 1000W	1000	501	1758	23	existe en 50 couleurs	1	P.	1,67 €	574,01 €

## NUAGE



Radiateur sèche-serviettes avec une surface ajourée permettant de poser les serviettes.  
Une forme ludique originale au toucher doux et aux bords arrondis.  
Des équipements de qualité parfaitement intégrés et des finitions soignées en font un produit remarquable.  
Une technologie innovante qui permet une finesse et une légèreté uniques : épaisseur de 16 mm et 3 fois plus léger que les radiateurs traditionnels.  
Corps de chauffe très réactif grâce à sa faible inertie.  
Connectable via le programmeur Acova Heatzy  
Disponible dans les 50 couleurs Acova et en finition aluminium anodisé

**ACOVA**

Référence	Désignation	Puissance (W)	Largeur (mm)	Hauteur (mm)	Poids (kg)	Couleur	Programmation fil pilote	Multiple de vente	Unité fact.	DEEE HT	PU HT
<b>ACA T6N-150-050/GF</b>	NUAGE Elec. blanc 500W	500	490	1500	9	existe en 50 couleurs et en finition aluminium anodisé	oui	1	P.	1,67 €	1059,63 €
<b>ACA T6N-180-050/GF</b>	NUAGE Elec. blanc 750W	750	490	1800	11	existe en 50 couleurs et en finition aluminium anodisé	oui	1	P.	1,67 €	1199,61 €
<b>ACA T6N-180-070/GF</b>	NUAGE Elec. blanc 1000W	1000	690	1800	15	existe en 50 couleurs et en finition aluminium anodisé	oui	1	P.	1,67 €	1225,29 €

Caractéristiques techniques, Conditionnement, Multiple de vente, Unité de facturation, visuels, Euroclasse, DEEE HT, PU HT en Euros et hors DEEE et Eco-mobilier; donnés à titre indicatif et susceptibles de modifications sans préavis, ils ne nous engagent qu'après confirmation expresse. Les prix unitaires indiqués sont ceux des réseaux COAXEL, REXEL et SCT, ils ne s'appliquent pas pour le réseau ESPACE ELEC.

Pour plus d'informations, consultez votre agence habituelle ou connectez-vous sur notre site internet rexel.fr - N.C-nous consulter.

✓ Produit stocké

## CHAUFFAGE ÉLECTRIQUE

## SÈCHES-SERVIETTES À FLUIDE CALOPORTEUR

## KARENA SPA



Le raffinement a trouvé son style !  
Surface lisse aux côtés biseautés pour un profil contemporain et urbain.  
Large choix de dimensions  
Connectable via le programmeur Acova Heatzy  
Nouvelle commande à distance radiofréquence.  
Disponible dans les 50 couleurs Acova.

Référence	Désignation	Puissance (W)	Largeur (mm)	Hauteur (mm)	Poids (kg)	Couleur	Programmation fil pilote	Multiple de vente	Unité fact.	DEEE HT	PU HT
<b>ACA TSV-120-040/GF</b>	KARENA SPA Elec blanc 500W	500	400	1225	13,8	existe en 50 couleurs	oui	1	P.	1,67 €	977,50 €
✓ <b>ACA TSV-180-050/GF</b>	KARENA SPA Elec blanc 750W	750	500	1750	22,4	existe en 50 couleurs	oui	1	P.	1,67 €	1182,54 €
<b>ACA TSV-180-060/GF</b>	KARENA SPA Elec blanc 900W	900	600	1750	25,6	existe en 50 couleurs	oui	1	P.	1,67 €	1223,69 €

## KADRANE SPA



Un design carré symétrique et moderne !  
Radiateur sèche-serviettes à section carrée et tubes rythmés pour poser facilement les serviettes.  
Large choix de dimensions : 4 hauteurs, 2 largeurs.  
Maîtrise de l'énergie et esthétique.  
Nouvelle commande à distance radiofréquence.  
Connectable via le programmeur Acova Heatzy  
Disponible dans les 50 couleurs Acova et en finitions inox et chromée

Référence	Désignation	Puissance (W)	Largeur (mm)	Hauteur (mm)	Poids (kg)	Couleur	Programmation fil pilote	Multiple de vente	Unité fact.	DEEE HT	PU HT
<b>ACA TKAR-150-045/GF</b>	KADRANE Spa Elec. blanc 500W	500	450	1537	18,5	existe en 50 couleurs et en finitions inox et chromée	oui	1	P.	1,67 €	1 037,79 €
<b>ACA TKAR-190-055/GF</b>	KADRANE Spa Elec. blanc 750W	750	550	1857	26,1	existe en 50 couleurs et en finitions inox et chromée	oui	1	P.	1,67 €	1 221,62 €

## FASSANE SPA SYMETRIQUE



Proposé en version électrique, le sèche-serviettes Fassane SPA est composé de fluide thermoactif, sans entretien, qui procure une chaleur douce et homogène. Extraplats, ce modèle simple et élégant s'intègre facilement dans tous types de salles de bains.

La version GF du Fassane Spa est équipée de la commande radiofréquence. Celle-ci déclenche la résistance électrique, positionnée, de façon ergonomique, dans le prolongement du collecteur gauche. Cette programmation embarquée respecte les normes de logements adaptés aux Personnes à Mobilité Réduite (PMR).

Elle peut se fixer au mur ou sur son socle.  
Fassane Spa est connectable via le programmeur Acova Heatzy.  
Disponible dans les 50 couleurs Acova.

Référence	Désignation	Puissance (W)	Largeur (mm)	Hauteur (mm)	Poids (kg)	Couleur	Programmation fil pilote	Multiple de vente	Unité fact.	DEEE HT	PU HT
<b>ACA TFAS-050-050/GF</b>	FASSANE Spa Elec. blanc 500W	500	500	835	16	existe en 50 couleurs	oui	1	P.	1,67 €	562,47 €
✓ <b>ACA TFAS-075-050/GF</b>	FASSANE Spa Elec. blanc 750W	750	500	1353	23	existe en 50 couleurs	oui	1	P.	1,67 €	609,69 €
<b>ACA TFAS-100-050/GF</b>	FASSANE Spa Elec. blanc 1000W	1000	500	1649	28	existe en 50 couleurs	oui	1	P.	1,67 €	702,70 €

## FASSANE SPA ASYMETRIQUE



Proposé en version électrique, le sèche-serviettes Fassane SPA est composé de fluide thermoactif, sans entretien, qui procure une chaleur douce et homogène. Extraplats, ce modèle simple et élégant s'intègre facilement dans tous types de salles de bains.

La version GF du Fassane Spa est équipée de la commande radiofréquence. Celle-ci déclenche la résistance électrique, positionnée, de façon ergonomique, dans le prolongement du collecteur gauche. Cette programmation embarquée respecte les normes de logements adaptés aux Personnes à Mobilité Réduite (PMR).

Elle peut se fixer au mur ou sur son socle.  
Fassane Spa est connectable via le programmeur Acova Heatzy.  
Disponible dans les 50 couleurs Acova.

Référence	Désignation	Puissance (W)	Largeur (mm)	Hauteur (mm)	Poids (kg)	Couleur	Programmation fil pilote	Multiple de vente	Unité fact.	DEEE HT	PU HT
<b>ACA TFR-050-055/GF</b>	FASSANE Spa TFR GF Elec. blanc 500W	500	550	828	15,3	existe en 50 couleurs	oui	1	P.	1,67 €	650,37 €
<b>ACA TFR-075-055/GF</b>	FASSANE Spa TFR GF Elec. blanc 750W	750	550	1206	21,3	existe en 50 couleurs	oui	1	P.	1,67 €	699,18 €
<b>ACA TFR-100-055/GF</b>	FASSANE Spa TFR GF Elec. blanc 1000W	1000	550	1699	28,9	existe en 50 couleurs	oui	1	P.	1,67 €	818,34 €

Caractéristiques techniques, Conditionnement, Multiple de vente, Unité de facturation, visuels, Euroclasse, DEEE HT, PU HT en Euros et hors DEEE et Eco-mobilier; donnés à titre indicatif et susceptibles de modifications sans préavis. Ils ne nous engagent qu'après confirmation expresse. Les prix unitaires indiqués sont ceux des réseaux COAXEL, REXEL et SCT, ils ne s'appliquent pas pour le réseau ESPACE ELEC.

Pour plus d'informations, consultez votre agence habituelle ou connectez-vous sur notre site internet rexel.fr - N.C= nous consulter.

✓ Produit stocké

## CALA

ACOVA



Modèle extraplat et esthétique.  
 Equipé de la commande à distance radiofréquence simple d'utilisation et intuitive.  
 Fixation murale ou sur socle.  
 Spécial PMR : accès à la régulation facilité pour les personnes à mobilité réduite.  
 Connectable via le programmeur Acova Heatzy.  
 Disponible dans les 50 couleurs Acova et en finitions inox et chromée

Référence	Désignation	Puissance (W)	Largeur (mm)	Hauteur (mm)	Poids (kg)	Couleur	Programmation fil pilote	Multiple de vente	Unité fact.	DEEE HT	PU HT
ACA TLN-050-050/GF	CALA Elec. GF blanc 500W	500	496	946	13.8	existe en 50 couleurs et en finitions inox et chromée	oui	1	P.	1,67 €	455,97 €
✓ ACA TLN-075-050/GF	CALA Elec. GF blanc 750W	750	496	1186	18.5	existe en 50 couleurs et en finitions inox et chromée	oui	1	P.	1,67 €	493,94 €
ACA TLN-100-050/GF	CALA Elec. GF blanc 1000W	1000	496	1706	27.4	existe en 50 couleurs et en finitions inox et chromée	oui	1	P.	1,67 €	568,96 €

## CALA + AIR

ACOVA



Soufflant invisible grâce à un habillage dans la couleur du radiateur.  
 La fonction 3 en 1 permet une utilisation radiateur seul, radiateur + soufflant ou soufflant seul.  
 Les 1000W de puissance du soufflant Acova assurent une montée en température encore plus rapide !  
 Connectable via le programmeur Acova Heatzy.  
 Disponible dans les 50 couleurs Acova et en finition chromée

Référence	Désignation	Puissance (W)	Largeur (mm)	Hauteur (mm)	Poids (kg)	Couleur	Programmation fil pilote	Multiple de vente	Unité fact.	DEEE HT	PU HT
✓ ACA TLN050-050IFS	CALA Air Elec blanc 500W	500+1000	496	986	12.4	existe en 50 couleurs et en finition chromée	oui	1	P.	1,67 €	636,67 €
✓ ACA TLN075-050IFS	CALA Air Elec blanc 750W	750+1000	496	1226	15.7	existe en 50 couleurs et en finition chromée	oui	1	P.	1,67 €	673,35 €
ACA TLN100-050IFS	CALA Air Elec blanc 1000W	1000+1000	496	1749	21.5	existe en 50 couleurs et en finition chromée	oui	1	P.	1,67 €	745,83 €

## CALA ASYMETRIQUE

ACOVA



Cala asymétrique : un best-seller toujours plus élégant !  
 Une conception optimale pour un chauffage efficace et un séchage rapide des serviettes.  
 Disponible en deux versions : collecteur à droite ou à gauche.  
 Le design asymétrique et les tubes soudés sur collecteurs permettent une facilité d'étendage unique des serviettes et peignoirs.  
 Cala asymétrique est connectable via le programmeur Acova Heatzy.  
 La télécommande à distance RF (Radio Fréquence) permet deux programmations hebdomadaires personnalisables.  
 Disponible dans les 50 couleurs Acova.

Référence	Désignation	Puissance (W)	Largeur (mm)	Hauteur (mm)	Poids (kg)	Couleur	Programmation fil pilote	Multiple de vente	Unité fact.	DEEE HT	PU HT
ACA TLNR-050-40/GF	Cala Asymétrique droite 500W	500	396	1531	20.1	existe en 50 couleurs	oui	1	P.	1,67 €	589,90 €
ACA TLNR-050-50/GF	Cala Asymétrique droite 500W	500	496	1251	21.5	existe en 50 couleurs	oui	1	P.	1,67 €	546,20 €
ACA TLNR-075-50/GF	Cala Asymétrique droite 750W	750	496	1531	25.1	existe en 50 couleurs	oui	1	P.	1,67 €	589,90 €
ACA TLNL-050-40/GF	Cala Asymétrique gauche 500W	500	396	1531	20.1	existe en 50 couleurs	oui	1	P.	1,67 €	589,90 €
ACA TLNL-050-50/GF	Cala Asymétrique gauche 500W	500	496	1251	21.5	existe en 50 couleurs	oui	1	P.	1,67 €	546,20 €
✓ ACA TLNL-075-50/GF	Cala Asymétrique gauche 750W	750	496	1531	25.1	existe en 50 couleurs	oui	1	P.	1,67 €	589,90 €

Caractéristiques techniques, Conditionnement, Multiple de vente, Unité de facturation, visuels, Euroclasse, DEEE HT, PU HT en Euros et hors DEEE et Eco-mobilier; donnés à titre indicatif et susceptibles de modifications sans préavis. il ne nous engageant qu'après confirmation expresse. Les prix unitaires indiqués sont ceux des réseaux COAXEL, REXEL et SCT, ils ne s'appliquent pas pour le réseau ESPACE ELEC.

Pour plus d'informations, consultez votre agence habituelle ou connectez-vous sur notre site internet [rexel.fr](http://rexel.fr) - N.C-nous consulter.

✓ Produit stocké

## CHAUFFAGE ÉLECTRIQUE

## SÈCHES-SERVIETTES À FLUIDE CALOPORTEUR

## ATOLL SPA

ACOVA



Son design simple permet une intégration dans toutes les salles de bain.  
La commande à distance RF (Radio Fréquence) permet deux programmations hebdomadaires personnalisables par heure.  
Disponible dans les 50 couleurs Acova et en finition chromée  
Connectable via le programmeur Acova Heatzy.

Référence	Désignation	Puissance (W)	Largeur (mm)	Hauteur (mm)	Poids (kg)	Couleur	Programmation fil pilote	Multiple de vente	Unité fact.	DEEE HT	PU HT
<b>ACA TSL-030-040/GF</b>	Atoll Spa radio fréquence	300	400	971	9.9	existe en 50 couleurs et en finition chromée	oui	1	P.	1,67 €	364,06 €
<b>ACA TSL-030-050/GF</b>	Atoll Spa radio fréquence	300	500	691	7.7	existe en 50 couleurs et en finition chromée	oui	1	P.	1,67 €	308,47 €
<b>ACA TSL-050-040/GF</b>	Atoll Spa radio fréquence	500	400	1331	13.6	existe en 50 couleurs et en finition chromée	oui	1	P.	1,67 €	440,36 €
<b>ACA TSL-050-050/GF</b>	Atoll Spa radio fréquence	500	500	971	11.5	existe en 50 couleurs et en finition chromée	oui	1	P.	1,67 €	432,73 €
<b>ACA TSL-075-050/GF</b>	Atoll Spa radio fréquence	750	500	1331	15.8	existe en 50 couleurs et en finition chromée	oui	1	P.	1,67 €	451,26 €
<b>ACA TSL-100-050/GF</b>	Atoll Spa radio fréquence	1000	500	1731	21.5	existe en 50 couleurs et en finition chromée	oui	1	P.	1,67 €	528,65 €

## KAZEANE

ACOVA



Un design original et audacieux avec un rythme de zig-zag très graphique.  
Parfait pour sécher plusieurs serviettes et idéal pour les familles.  
La commande à distance radiofréquence offre la personnalisation de deux programmes hebdomadaires.  
Connectable via le programmeur Acova Heatzy.  
Disponible dans les 50 couleurs Acova et en finition chromée.

Référence	Désignation	Puissance (W)	Largeur (mm)	Hauteur (mm)	Poids (kg)	Couleur	Programmation fil pilote	Multiple de vente	Unité fact.	DEEE HT	PU HT
<b>ACA TKZ-050-050/GF</b>	KAZEANE Elec. 500W	500	500	1291	14.5	existe en 50 couleurs	oui	1	P.	1,67 €	710,06 €
<b>ACA TKZ-075-060/GF</b>	KAZEANE Elec. 750W	750	600	1686	20.3	existe en 50 couleurs	oui	1	P.	1,67 €	819,30 €
<b>ACA TKZ-100-060/GF</b>	KAZEANE Elec. 1000W	1000	600	1955	24.1	existe en 50 couleurs	oui	1	P.	1,67 €	928,54 €

## ATOLL SPA + AIR

ACOVA



Profitez du soufflant Acova à prix malin !  
Son design simple permet une intégration dans toutes les salles de bain.  
La commande à distance infra-rouge permet une programmation journalière de 15 minutes à 2 heures du radiateur sèche-serviettes et le boost du soufflant de façon individuelle.  
La fonction 3 en 1 permet une utilisation radiateur seul, radiateur + soufflant ou soufflant seul.  
Les 1000W de puissance du soufflant Acova assurent une montée en température encore plus rapide !  
Atoll Spa + Air est connectable via le programmeur Acova Heatzy  
Disponible dans les 50 couleurs Acova.

Référence	Désignation	Puissance (W)	Largeur (mm)	Hauteur (mm)	Poids (kg)	Couleur	Programmation fil pilote	Multiple de vente	Unité fact.	DEEE HT	PU HT
<b>ACA TSL-050-050/IFS</b>	Atoll Spa +Air 500W	500+1000	500	1009	7.1	existe en 50 couleurs	oui	1	P.	1,67 €	545,00 €
<b>ACA TSL-075-050/IFS</b>	Atoll Spa +Air 750W	750+1000	500	1369	9.7	existe en 50 couleurs	oui	1	P.	1,67 €	588,60 €
<b>ACA TSL-100-050/IFS</b>	Atoll Spa +Air 1000W	1000+1000	500	1769	13.2	existe en 50 couleurs	oui	1	P.	1,67 €	643,10 €

Caractéristiques techniques, Conditionnement, Multiple de vente, Unité de facturation, visuels, Euroclasse, DEEE HT, PU HT en Euros et hors DEEE et Eco-mobilier; donnés à titre indicatif et susceptibles de modifications sans préavis. ✔ Produit stocké  
ils ne nous engageant qu'après confirmation expresse. Les prix unitaires indiqués sont ceux des réseaux COAXEL, REXEL et SCT, ils ne s'appliquent pas pour le réseau ESPACE ELEC.  
Pour plus d'informations, consultez votre agence habituelle ou connectez-vous sur notre site internet rexel.fr - N.C= nous consulter.

## FASSANE SPA + AIR ASYMETRIQUE

**ACOVA**



L'harmonie du Fassane SPA allié à l'efficacité du soufflant Acova !  
L'allure des tubes plats sur collecteurs et leur ergonomie unique permettent un étendage aisé des serviettes et peignoirs.  
La fonction 3 en 1 permet une utilisation radiateur seul, radiateur + soufflant ou soufflant seul.  
Les 1000W de puissance du soufflant Acova assurent une montée en température encore plus rapide !  
Disponible dans les 50 couleurs Acova.

Référence	Désignation	Puissance (W)	Largeur (mm)	Hauteur (mm)	Poids (kg)	Couleur	Programmation fil pilote	Multiple de vente	Unité fact.	DEEE HT	PU HT
<b>ACA TFR050-SSIFS</b>	Fassane Spa Asymétrique Droite Soufflant 500+1000W	500+1000	550	874	18	existe en 50 couleurs	oui	1	P.	-	1797,00 €
<b>ACA TFR075-SSIFS</b>	Fassane Spa Asymétrique Droite Soufflant 750+1000W	750+1000	550	1252	24	existe en 50 couleurs	oui	1	P.	-	1797,00 €
<b>ACA TFR100-SSIFS</b>	Fassane Spa Asymétrique Droite Soufflant 1000+1000W	1000+1000	550	1745	31.6	existe en 50 couleurs	oui	1	P.	-	1797,00 €
<b>ACA TFL050-SSIFS</b>	Fassane Spa Asymétrique Gauche Soufflant 500+1000W	500+1000	550	874	18	existe en 50 couleurs	oui	1	P.	-	1797,00 €
<b>ACA TFL075-SSIFS</b>	Fassane Spa Asymétrique Gauche Soufflant 750+1000W	750+1000	550	1252	24	existe en 50 couleurs	oui	1	P.	-	1797,00 €
<b>ACA TFL100-SSIFS</b>	Fassane Spa Asymétrique Gauche Soufflant 1000+1000W	1000+1000	550	1745	31.6	existe en 50 couleurs	oui	1	P.	-	1797,00 €

## BAHIA 3 ÉTROIT

**AIRELEC**  
Confort et économies d'énergie

Radiateur sèche-serviettes à fluide caloporteur à tubes ronds acier Blanc. Largeur de 400 mm seulement pour les salle de bains de petites dimensions. Fil Pilote 6 ordres, mode marche forcée 2 heures. 4 consoles de fixation réglables indépendantes. Thermostat Digital à affichage rétroéclairé avec programmation hebdomadaire et journalière intégrée de série. Verrouillage des commande et fonction détection de fenêtre ouverte pour plus d'économies. Directement 100 % conforme à la Directive Européenne ERP obligatoire depuis le 1er janvier 2018, sans aucun ajout du moindre accessoire !

Référence	Désignation	Puissance (W)	Largeur (mm)	Hauteur (mm)	Profondeur (mm)	Couleur	Multiple de vente	Unité fact.	DEEE HT	PU HT
<b>AIR A694110</b>	BAHIA 3 étroit 300 W	300	400	944	30	blanc	1	P.	1,67 €	307,63 €
<b>AIR A694111</b>	BAHIA 3 étroit 500 W	500	400	1322	30	blanc	1	P.	1,67 €	322,33 €

## BAHIA 3

**AIRELEC**  
Confort et économies d'énergie

Radiateur sèche-serviettes à fluide caloporteur à tubes ronds acier Blanc. Fil Pilote 6 ordres, mode marche forcée 2 heures. 4 consoles de fixation réglables indépendantes. Thermostat Digital à affichage rétroéclairé avec programmation hebdomadaire et journalière intégrée de série. Verrouillage des commande et fonction détection de fenêtre ouverte pour plus d'économies. Directement 100 % conforme à la Directive Européenne ERP obligatoire depuis le 1er janvier 2018, sans aucun ajout du moindre accessoire !



Référence	Désignation	Puissance (W)	Largeur (mm)	Hauteur (mm)	Profondeur (mm)	Couleur	Multiple de vente	Unité fact.	DEEE HT	PU HT
<b>AIR A694121</b>	BAHIA 3 500 W	500	500	944	30	blanc	1	P.	1,67 €	312,16 €
<b>AIR A694122</b>	BAHIA 3 750 W	750	500	1322	30	blanc	1	P.	1,67 €	356,27 €
<b>AIR A694123</b>	BAHIA 3 1000 W	1000	600	1658	30	blanc	1	P.	1,67 €	403,77 €

## BAHIA 3 EOLE

**AIRELEC**  
Confort et économies d'énergie

Radiateur sèche-serviettes à fluide caloporteur à tubes ronds acier Blanc. Bloc de soufflerie de 1000 W. Fil Pilote 6 ordres, mode marche forcée 2 heures. 4 consoles de fixation réglables indépendantes. Thermostat Digital rétroéclairé pouvant être fixé au mur ou sur l'appareil permettant un portage maximal des serviettes. Programmation hebdomadaire et journalière intégrée de série. Verrouillage des commande et fonction détection de fenêtre ouverte pour plus d'économies. Directement 100 % conforme à la Directive Européenne ERP obligatoire depuis le 1er janvier 2018, sans aucun ajout du moindre accessoire !



Référence	Désignation	Puissance (W)	Largeur (mm)	Hauteur (mm)	Profondeur (mm)	Couleur	Multiple de vente	Unité fact.	DEEE HT	PU HT
<b>AIR A694125</b>	BAHIA 3 EOLE 500 + 1000 W	1500	500	1004	130	blanc	1	P.	1,67 €	532,70 €
<b>AIR A694126</b>	BAHIA 3 EOLE 750 + 1000 W	1750	500	1382	130	blanc	1	P.	1,67 €	588,12 €
<b>AIR A694127</b>	BAHIA 3 EOLE 1000 + 1000 W	2000	600	1718	130	blanc	1	P.	1,67 €	624,31 €

Caractéristiques techniques, Conditionnement, Multiple de vente, Unité de facturation, visuels, Euroclasse, DEEE HT, PU HT en Euros et hors DEEE et Eco-mobilier: donnés à titre indicatif et susceptibles de modifications sans préavis. ils ne nous engageant qu'après confirmation expresse. Les prix unitaires indiqués sont ceux des réseaux COAXEL, REXEL et SCT, ils ne s'appliquent pas pour le réseau ESPACE ELEC.

✔ Produit stocké

# CHAUFFAGE ÉLECTRIQUE

## SÈCHES-SERVIETTES À FLUIDE CALOPORTEUR

### NANTUA 3



Radiateur sèche-serviettes à fluide caloporteur à barres plates sur collecteurs acier Blanc. Fil Pilote 6 ordres, mode marche forcée 2 heures. 4 consoles de fixation soudées réglables. Thermostat Digital rétroéclairé. Programmation hebdomadaire et journalière intégrée de série. Verrouillage des commande et fonction détection de fenêtre ouverte pour plus d'économies. Directement 100 % conforme à la Directive Européenne ERP obligatoire depuis le 1er janvier 2018, sans aucun ajout du moindre accessoire !



Référence	Désignation	Puissance (W)	Largeur (mm)	Hauteur (mm)	Profondeur (mm)	Couleur	Multiple de vente	Unité fact.	DEEE HT	PU HT
<b>AIR A694131</b>	NANTUA 3 500 W	500	506	1156	38	blanc	1	P.	1,67 €	435,44 €
<b>AIR A694132</b>	NANTUA 3 750 W	750	506	1520	38	blanc	1	P.	1,67 €	480,68 €
<b>AIR A694133</b>	NANTUA 3 1000 W	1000	606	1520	38	blanc	1	P.	1,67 €	548,54 €

### NANTUA 3 EOLE



Radiateur sèche-serviettes à fluide caloporteur à barres plates sur collecteurs acier Blanc. Bloc de soufflerie de 1000 W. Fil Pilote 6 ordres, mode marche forcée 2 heures. 4 consoles de fixation soudées réglables. Thermostat Digital rétroéclairé pouvant être fixé au mur ou sur l'appareil garantissant un portage maximal des serviettes. Programmation hebdomadaire et journalière intégrée de série. Verrouillage des commande et fonction détection de fenêtre ouverte pour plus d'économies. Directement 100 % conforme à la Directive Européenne ERP obligatoire depuis le 1er janvier 2018, sans aucun ajout du moindre accessoire !



Référence	Désignation	Puissance (W)	Largeur (mm)	Hauteur (mm)	Profondeur (mm)	Couleur	Multiple de vente	Unité fact.	DEEE HT	PU HT
<b>AIR A694135</b>	NANTUA 3 EOLE 500 + 1000 W	1500	506	1216	110	blanc	1	P.	1,67 €	706,88 €
<b>AIR A694136</b>	NANTUA 3 EOLE 750 + 1000 W	1750	506	1580	110	blanc	1	P.	1,67 €	786,05 €
<b>AIR A694137</b>	NANTUA 3 EOLE 1000 + 1000 W	2000	606	1580	110	blanc	1	P.	1,67 €	901,41 €

### OSYA



Radiateur sèche-serviettes à fluide caloporteur à tubes plats asymétriques ouverture à gauche 50x10 sur collecteurs acier Blanc. Bloc de soufflerie de 1000 W. Fil Pilote 6 ordres, mode marche forcée 2 heures. 4 consoles de fixation soudées réglables. Thermostat Digital rétroéclairé pouvant être fixé au mur ou sur l'appareil garantissant un portage maximal des serviettes. Programmation hebdomadaire et journalière intégrée de série. Verrouillage des commande et fonction détection de fenêtre ouverte pour plus d'économies. Directement 100 % conforme à la Directive Européenne ERP obligatoire depuis le 1er janvier 2018, sans aucun ajout du moindre accessoire !



Référence	Désignation	Puissance (W)	Largeur (mm)	Hauteur (mm)	Profondeur (mm)	Couleur	Multiple de vente	Unité fact.	DEEE HT	PU HT
<b>AIR A694141</b>	OSYA 500 + 1000 W droite	1500	550	1114	110	blanc	1	P.	1,67 €	836,94 €
<b>AIR A694142</b>	OSYA 750 + 1000 W droite	1750	550	1478	110	blanc	1	P.	1,67 €	918,37 €
<b>AIR A694151</b>	OSYA 500 + 1000 W gauche	1500	550	1114	110	blanc	1	P.	1,67 €	836,94 €
<b>AIR A694152</b>	OSYA 750 + 1000 W gauche	1750	550	1478	110	blanc	1	P.	1,67 €	918,37 €

Caractéristiques techniques, Conditionnement, Multiple de vente, Unité de facturation, visuels, Euroclasse, DEEE HT, PU HT en Euros et hors DEEE et Eco-mobilier; donnés à titre indicatif et susceptibles de modifications sans préavis. is nous nous engageant qu'après confirmation expresse. Les prix unitaires indiqués sont ceux des réseaux COAXEL, REXEL et SCT, ils ne s'appliquent pas pour le réseau ESPACE ELEC. ✔ Produit stocké

Pour plus d'informations, consultez votre agence habituelle ou connectez-vous sur notre site internet rexel.fr - N.C=nous consulter.

## APANEO RF



Apaneo RF offre une diffusion homogène de la chaleur grâce à ses tubes plats harmonieusement répartis. Également disponible en couleur, Apaneo s'intègre aisément dans toutes les salles de bains.

Référence	Désignation	Puissance (W)	Largeur (mm)	Hauteur (mm)	Profondeur (mm)	Poids (kg)	Couleur	Classe électrique	IP	Tension (V)	Programmation fil pilote	Multiple de vente	Unité fact.	DEEE HT	PU HT
LVP 4890012	APANEO RF S.SERV FLUIDE RF 750W	750	500	1325	117	28	blanc	II	IP44	230-240v	OUI	1	P.	1,67 €	857,82 €
LVP 4890013	APANEO RF S.SERV FLUIDE RF 1000W	1000	500	1775	117	35	blanc	II	IP44	230-240v	OUI	1	P.	1,67 €	1 006,46 €
LVP 4890014	APANEO RF S.SERV FLUIDE RF 1250W	1250	600	1850	117	42	blanc	II	IP44	230-240v	OUI	1	P.	1,67 €	1 170,21 €
LVP 4890015	APANEO RF S.SERV FLUIDE RF 1500W	1500	800	1850	117	44	blanc	II	IP44	230-240v	OUI	1	P.	1,67 €	1 325,72 €

## APANEO RF T



Pour un réchauffement immédiat les matins d'hiver, Apaneo RF T est la solution idéale pour vous apporter un supplément de chaleur à l'aide du soufflant intégré.

Référence	Désignation	Puissance (W)	Largeur (mm)	Hauteur (mm)	Profondeur (mm)	Poids (kg)	Couleur	Classe électrique	IP	Tension (V)	Programmation fil pilote	Multiple de vente	Unité fact.	DEEE HT	PU HT
✓ LVP 4890031	APANEO RF T S.SERV FLUIDE RF SOUF 500W	500	525	960	136	22	blanc	II	IP24	230-240v	OUI	1	P.	1,67 €	861,60 €
LVP 4890032	APANEO RF T S.SERV FLUIDE RF SOUF 750W	750	525	1260	136	28	blanc	II	IP24	230-240v	OUI	1	P.	1,67 €	968,62 €
LVP 4890033	APANEO RF T S.SERV FLUIDE RF SOUF 1000W	1000	525	1710	136	35	blanc	II	IP24	230-240v	OUI	1	P.	1,67 €	1 094,63 €

## JARL



Le Jarl peut accueillir un grand nombre de serviettes et représente ainsi la solution de chauffage parfaite pour les pièces telles que la cuisine ou la salle de bains. En plus d'une version électrique, ce modèle attractif se décline en version mixte, qui fonctionne à la fois comme un radiateur et comme un sèche-serviettes.

Référence	Désignation	Puissance (W)	Largeur (mm)	Hauteur (mm)	Profondeur (mm)	Poids (kg)	Couleur	Classe électrique	IP	Tension (V)	Programmation fil pilote	Multiple de vente	Unité fact.	DEEE HT	PU HT
✓ LVP 4851308	JARL S.SERV FLUIDE PILOT 750W	750	500	1313	108	14,7	blanc	II	IP44	230-240v	OUI	1	P.	1,67 €	592,65 €
LVP 4851610	JARL S.SERV FLUIDE PILOT 1000W	1000	600	1628	108	21,1	blanc	II	IP44	230-240v	OUI	1	P.	1,67 €	669,01 €
LVP 4851913	JARL S.SERV FLUIDE PILOT 1250W	1250	600	1898	108	26	blanc	II	IP44	230-240v	OUI	1	P.	1,67 €	709,46 €

## JARL RF T



Le modèle Jarl RF T à liaison infrarouge est le complément rêvé pour votre salle de bain en hiver car il est équipé du nouveau soufflant PTC ultra fin et puissant, pour une diffusion rapide de la chaleur.

Référence	Désignation	Puissance (W)	Largeur (mm)	Hauteur (mm)	Profondeur (mm)	Poids (kg)	Couleur	Classe électrique	IP	Tension (V)	Programmation fil pilote	Multiple de vente	Unité fact.	DEEE HT	PU HT
LVP 4850022	JARL RF T S.SERV FLUIDE SOUF 500W	500	500	912	157	16	blanc	II	IP24	230-240v	OUI	1	P.	1,67 €	781,66 €
✓ LVP 4850023	JARL RF T S.SERV FLUIDE SOUF 750W	750	500	1272	157	20	blanc	II	IP24	230-240v	OUI	1	P.	1,67 €	889,83 €
LVP 4850024	JARL RF T S.SERV FLUIDE SOUF 1000W	1000	600	1587	157	27	blanc	II	IP24	230-240v	OUI	1	P.	1,67 €	998,00 €

## SILAY RF



Avec ses éléments plats aux lignes franches et ses généreux espacements pouvant accueillir grande quantité de linge, le Silay RF est réputé tant pour sa fonctionnalité que pour son style. Ouverture latérale à gauche ou à droite, libre à vous de choisir de quel côté vous voulez accéder facilement aux serviettes.

Référence	Désignation	Puissance (W)	Largeur (mm)	Hauteur (mm)	Profondeur (mm)	Poids (kg)	Couleur	Classe électrique	IP	Tension (V)	Programmation fil pilote	Multiple de vente	Unité fact.	DEEE HT	PU HT
LVP 4870031	SILAY RF S.SERV MIXTE RF DTE 500W	500	450	1185	131	13	bi-couleur	II	IP44	230-240v	OUI	1	P.	1,67 €	998,59 €
LVP 4870032	SILAY RF S.SERV MIXTE RF DTE 750W	750	600	1485	131	20	bi-couleur	II	IP44	230-240v	OUI	1	P.	1,67 €	1 072,50 €
LVP 4870033	SILAY RF S.SERV MIXTE RF DTE 1000W	1000	600	1785	131	24	bi-couleur	II	IP44	230-240v	OUI	1	P.	1,67 €	1 153,89 €

## SILAY RF T



Avec ses éléments plats aux lignes franches et ses généreux espacements pouvant accueillir grande quantité de linge, le Silay RF est réputé tant pour sa fonctionnalité que pour son style. En version RF T, le Silay est équipé d'un soufflant PTC 950W pour une montée rapide de la température.

Référence	Désignation	Puissance (W)	Largeur (mm)	Hauteur (mm)	Profondeur (mm)	Poids (kg)	Couleur	Classe électrique	IP	Tension (V)	Programmation fil pilote	Multiple de vente	Unité fact.	DEEE HT	PU HT
LVP 4870021	SILAY RF T S.SERV FLUIDE SOUF DTE 500W	500	550	1185	131	22,7	bi-couleur	II	IP24	230-240v	OUI	1	P.	1,67 €	1 044,20 €
LVP 4870022	SILAY RF T S.SERV FLUIDE SOUF DTE 750W	750	600	1485	131	35	bi-couleur	II	IP24	230-240v	OUI	1	P.	1,67 €	1 144,94 €
LVP 4870023	SILAY RF T S.SERV FLUIDE SOUF DTE 1000W	1000	600	1785	131	42	bi-couleur	II	IP24	230-240v	OUI	1	P.	1,67 €	1 321,37 €

## BAGANA



Le modèle Bagana est disponible avec tubes droits pour s'inscrire au mieux à votre agencement intérieur. Bagana est un radiateur sèche-serviette simple d'utilisation et efficace.

Référence	Désignation	Puissance (W)	Largeur (mm)	Hauteur (mm)	Profondeur (mm)	Poids (kg)	Couleur	Classe électrique	IP	Tension (V)	Programmation fil pilote	Multiple de vente	Unité fact.	DEEE HT	PU HT
✓ LVP 6145050	BAGANA 1222x500 - 500W	500	500	1222	120	14,8	blanc	II	IP44	230-240v	OUI	1	P.	1,67 €	296,48 €
✓ LVP 6146075	BAGANA 1537x500 - 750W	750	500	1537	120	22,2	blanc	II	IP44	230-240v	OUI	1	P.	1,67 €	335,78 €
✓ LVP 6146100	BAGANA 1807x600 - 1000W	1000	600	1807	120	27,9	blanc	II	IP44	230-240v	OUI	1	P.	1,67 €	385,83 €
LVP 6146120	BAGANA 1807x600 - 1250W	1250	600	1807	120	28,6	blanc	II	IP44	230-240v	OUI	1	P.	1,67 €	428,71 €

Caractéristiques techniques, Conditionnement, Multiple de vente, Unité de facturation, visuels, Euroclasse, DEEE HT, PU HT en Euros et hors DEEE et Eco-mobilier; donnés à titre indicatif et susceptibles de modifications sans préavis. ils ne nous engagent qu'après confirmation expresse. Les prix unitaires indiqués sont ceux des réseaux COAXEL, REXEL et SCT, ils ne s'appliquent pas pour le réseau ESPACE ELEC.

Pour plus d'informations, consultez votre agence habituelle ou connectez-vous sur notre site internet rexel.fr - N.C-nous consulter.



# CHAUFFAGE ÉLECTRIQUE

## SOUFFLANTS

### AGATE 3



Pratique et discret, ce chauffage soufflant 'gain de place', placé en hauteur (au-dessus d'une porte, d'un lavabo).  
Recommandé pour les salles d'eau, salles de bains, cuisines.  
Sa double puissance 1000 W/2000 W permet de s'adapter aux besoins tout au long de la saison d'hiver.

Référence	Désignation	Multiple de vente	Unité fact.	DEEE HT	PU HT
APP 0015067BB	AGATE (3) 1506.7.BB 2000W	1	P.	0,83 €	205,57 €
✓ APP 0015067MB	AGATE (3) 1506.7.MB 2000W A/MINU	1	P.	1,67 €	227,76 €



**PRODUITS, TARIFS ET CONDITIONS À JOUR EN PERMANENCE**

■ Moteur de recherche
■ Export de données

■ Prix personnalisés
■ Actualisation en ligne

Ta

**ESABORA Tarif**

Notre solution en vidéo sur [www.esabora-digital-services.com](http://www.esabora-digital-services.com)



## PLANCHER RAYONNANT ÉLECTRIQUE

### INFRACABLE



Toute l'expérience et le savoir faire DELEAGE.  
Grâce à son ailette en acier galvanisé (brevet DELEAGE), Infracable a une surface d'échange 4 fois supérieure à un câble traditionnel.  
Elle offre une protection mécanique renforcée pendant la mise en oeuvre et évite au câble de s'enfoncer dans l'isolant.  
Mise en oeuvre relevant de techniques contenues dans le CPT 09/07.  
Avis Technique 14/01688 Infracable DTIO du CSTB.  
Largeur de trame 0,85 m, liaison froide de 4 m.  
Unité complète avec terminaisons et attaches IPS.  
Garantie 20 ans.

Référence	Désignation	Multiple de vente	Unité fact.	DEEE HT	PU HT
✓ DEL 140B0014	KIT INFRACABLE 150 W 230V 0,85x1,76 LF 1x4m	1	P.	-	274,41 €
✓ DEL 140B0015	KIT INFRACABLE 300 W 230V 0,85x3,36 LF 1x4m	1	P.	-	315,04 €
✓ DEL 140B0016	KIT INFRACABLE 450 W 230V 0,85x4,64 LF 1x4m	1	P.	-	352,51 €
✓ DEL 140B0017	KIT INFRACABLE 550 W 230V 0,85x6,56 LF 1x4m	1	P.	-	464,43 €
✓ DEL 140B0018	KIT INFRACABLE 750 W 230V 0,85x7,84 LF 1x4m	1	P.	-	479,82 €
✓ DEL 140B0019	KIT INFRACABLE 950 W 230V 0,85x9,76 LF 1x4m	1	P.	-	606,44 €
✓ DEL 140B0020	KIT INFRACABLE 1150 W 230V 0,85x12,32 LF 1x4m	1	P.	-	694,27 €
✓ DEL 140B0021	KIT INFRACABLE 1450 W 230V 0,85x14,88 LF 1x4m	1	P.	-	772,83 €
✓ DEL 140B0022	KIT INFRACABLE 1650 W 230V 0,85x18,08 LF 1x4m	1	P.	-	828,42 €
✓ DEL 140B0023	KIT INFRACABLE 1800 W 230V 0,85x19,36 LF 1x4m	1	P.	-	983,39 €
✓ DEL 140B0024	KIT INFRACABLE 2000 W 230V 0,85x21,28 LF 1x4m	1	P.	-	1 028,23 €
✓ DEL 140B0025	KIT INFRACABLE 2200 W 230V 0,85x22,88 LF 1x4m	1	P.	-	1 085,36 €
✓ DEL 140B0026	KIT INFRACABLE 2400 W 230V 0,85x26,08 LF 1x4m	1	P.	-	1 134,76 €

Caractéristiques techniques, Conditionnement, Multiple de vente, Unité de facturation, visuels, Euroclasse, DEEE HT, PU HT en Euros et hors DEEE et Eco-mobilier; donnés à titre indicatif et susceptibles de modifications sans préavis. is ne nous engageant qu'après confirmation expresse. Les prix unitaires indiqués sont ceux des réseaux COAXEL, REXEL et SCT, ils ne s'appliquent pas pour le réseau ESPACE ELEC.



Pour plus d'informations, consultez votre agence habituelle ou connectez-vous sur notre site internet [rexel.fr](http://rexel.fr) - N.C.=nous consulter.



## DEVICELL RENOSOL

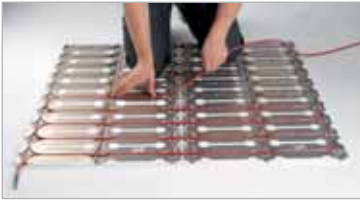

Système sec de chauffage par le sol électrique.  
Composé de plaques de polystyrène de 12 mm, recouvertes d'une plaque aluminium rainurée pour accueillir le câble chauffant. Le câble est sous Avis Technique.  
Choix des revêtements : parquet flottant, stratifié avec sous-couche, ou carrelage.

- S'adapte aux pièces aux formes particulières (grâce à la découpe des plaques).
- Système invisible.
- Réaction rapide et répartition homogène de la chaleur.
- Réduction sonore de 3 dB grâce au polystyrène.

100 W/m<sup>2</sup> \* max. avec DEViflex 10 T  
\*des puissances inférieures peuvent être obtenues en utilisant une rainure sur 2.  
Câble garantie 20 ans. Plaques isolantes aluminium garanties 10 ans

**DELÉAGE**  
by Danfoss

Référence	Désignation	Multiple de vente	Unité fact.	DEEE HT	PU HT
✓ DEL 18055300	Kit sonde de dalle pour DEVicell Rénosol	1	P.	-	11,08 €
DEL 140F1131	DEVicell Rénosol 2m <sup>2</sup> 4 plaques	1	P.	-	225,73 €
✓ DEL 140F1130	DEVicell Rénosol 5m <sup>2</sup> 10 plaques	1	P.	-	505,53 €
DEL 140F1132	DEVicell Rénosol 50m <sup>2</sup> 100 plaques	1	P.	-	4 592,57 €

## DEVIFLEX

**DELÉAGE**  
by Danfoss

Câble chauffant garanti 20 ans, en rouleau de 2 à 210 m avec 2,3 m de liaison froide. Câble sous Avis Technique.

Référence	Désignation	Multiple de vente	Unité fact.	DEEE HT	PU HT
DEL 140F1215	DEViflex 10T 20W 230V 2 LF 1x2,3m	1	P.	-	57,22 €
DEL 140F1217	DEViflex 10T 60W 230V 6 LF 1x2,3m	1	P.	-	68,37 €
DEL 140F1218	DEViflex 10T 80W 230V 8 LF 1x2,3m	1	P.	-	73,12 €
DEL 140F1407	DEViflex 10T 135W 230V 15 LF 1x2,3m	1	P.	-	82,67 €
DEL 140F1220	DEViflex 10T 205W 230V 20 LF 1x2,3m	1	P.	-	84,72 €
DEL 140F1408	DEViflex 10T 240W 230V 25 LF 1x2,3m	1	P.	-	86,91 €
DEL 140F1221	DEViflex 10T 290W 230V 30 LF 1x2,3m	1	P.	-	90,67 €
DEL 140F1222	DEViflex 10T 390W 230V 40 LF 1x2,3m	1	P.	-	111,59 €
DEL 140F1223	DEViflex 10T 505W 230V 50 LF 1x2,3m	1	P.	-	136,46 €
✓ DEL 140F1224	DEViflex 10T 600W 230V 60 LF 1x2,3m	1	P.	-	158,97 €
DEL 140F1225	DEViflex 10T 695W 230V 70 LF 1x2,3m	1	P.	-	190,98 €
DEL 140F1226	DEViflex 10T 790W 230V 80 LF 1x2,3m	1	P.	-	196,24 €
✓ DEL 140F1227	DEViflex 10T 920W 230V 90 LF 1x2,3m	1	P.	-	229,12 €
DEL 140F1228	DEViflex 10T 990W 230V 100 LF 1x2,3m	1	P.	-	242,35 €
DEL 140F1229	DEViflex 10T 1220W 230V 120 LF 1x2,3m	1	P.	-	268,27 €
DEL 140F1230	DEViflex 10T 1410W 230V 140 LF 1x2,3m	1	P.	-	326,61 €
DEL 140F1231	DEViflex 10T 1575W 230V 160 LF 1x2,3m	1	P.	-	356,79 €
DEL 140F1232	DEViflex 10T 1760W 230V 180 LF 1x2,3m	1	P.	-	365,27 €
DEL 140F1234	DEViflex 10T 2050W 230V 210 LF 1x2,3m	1	P.	-	464,00 €

## DEVIMAT

**DELÉAGE**  
by Danfoss



Le système de chauffage Devimat PRE est spécialement étudié pour offrir une finesse d'épaisseur (<5,5 mm). Largeur de 50 cm et treillis en fibres de verre pour une mise en œuvre simple et modulable en fonction des obstacles et de la surface à couvrir.  
DEVimat PRE se noie directement dans le mortier colle type C2S. La mise en œuvre du DEVimat PRE doit être conforme au CPT 09/07, et à l'Avis Technique en vigueur.

- 85W/m<sup>2</sup>
- Epaisseur minimale pour une pose simplifiée.
- Mise en œuvre dans les surfaces exigües facilitée.
- Treillis en fibres de verre autoadhésif.

Garantie 20 ans

Référence	Désignation	Multiple de vente	Unité fact.	DEEE HT	PU HT
✓ DEL 83030177	DEVimat PRE 110 W 230V 0,50x2,64m LF 1x2,5m	1	P.	-	214,53 €
DEL 83030179	DEVimat PRE 170 W 230V 0,50x4,01m LF 1x2,5m	1	P.	-	251,33 €
DEL 83030180	DEVimat PRE 230 W 230V 0,50x5,37m LF 1x2,5m	1	P.	-	288,24 €
DEL 83030182	DEVimat PRE 280 W 230V 0,50x6,64m LF 1x2,5m	1	P.	-	320,96 €
✓ DEL 83030184	DEVimat PRE 340 W 230V 0,50x8m LF 1x2,5m	1	P.	-	357,87 €
DEL 83030186	DEVimat PRE 400W 230V 0,50x9,36m LF 1x2,5m	1	P.	-	394,66 €
DEL 83030187	DEVimat PRE 450 W 230V 0,50x10,65m LF 1x2,5m	1	P.	-	431,52 €
DEL 83030188	DEVimat PRE 550 W 230V 0,50x13,07m LF 1x2,5m	1	P.	-	497,07 €
DEL 83030191	DEVimat PRE 650 W 230V 0,50x15,21m LF 1x2,5m	1	P.	-	554,40 €
✓ DEL 83030193	DEVimat PRE 750 W 230V 0,50x17,43m LF 1x2,5m	1	P.	-	615,79 €
DEL 83030195	DEVimat PRE 830 W 230V 0,50x19,58m LF 1x2,5m	1	P.	-	677,19 €
DEL 83030196	DEVimat PRE 910 W 230V 0,50x21,34m LF 1x2,5m	1	P.	-	722,27 €
✓ DEL 83030198	DEVimat PRE 1020 W 230V 0,50x23,98m LF 1x2,5m	1	P.	-	795,95 €

Caractéristiques techniques, Conditionnement, Multiple de vente, Unité de facturation, visuels, Euroclasse, DEEE HT, PU HT en Euros et hors DEEE et Eco-mobilier; donnés à titre indicatif et susceptibles de modifications sans préavis. ils ne nous engageant qu'après confirmation expresse. Les prix unitaires indiqués sont ceux des réseaux COAXEL, REXEL et SCT, ils ne s'appliquent pas pour le réseau ESPACE ELEC. Pour plus d'informations, consultez votre agence habituelle ou connectez-vous sur notre site internet rexel.fr - N.C-nous consulter.

✓ Produit stocké

# CHAUFFAGE ÉLECTRIQUE

## PLANCHER RAYONNANT ÉLECTRIQUE

### CONFORSOL



Largeur de trame 70 cm : idéal pour les couloirs - 1 seule liaison froide 4 m - Garantie 20 ans

**DELÉAGE** by Danfoss

Référence	Désignation	Multiple de vente	Unité fact.	DEEE HT	PU HT
✓ DEL 140B0114	CONFORSOL 160 W 230 V 0,70x2,08 LF 1x4m	1	P.	-	247,20 €
DEL 140B0115	CONFORSOL 310 W 230 V 0,70x4,32 LF 1x4m	1	P.	-	279,93 €
✓ DEL 140B0116	CONFORSOL 450 W 230 V 0,70x4,60 LF 1x4m	1	P.	-	332,03 €
✓ DEL 140B0117	CONFORSOL 590 W 230 V 0,70x7,52 LF 1x4m	1	P.	-	400,41 €
✓ DEL 140B0118	CONFORSOL 740 W 230 V 0,70x9,44 LF 1x4m	1	P.	-	412,84 €
DEL 140B0119	CONFORSOL 950 W 230 V 0,70x12,32 LF 1x4m	1	P.	-	514,90 €
DEL 140B0120	CONFORSOL 1180 W 230 V 0,70x15,2 LF 1x4m	1	P.	-	585,70 €
DEL 140B0121	CONFORSOL 1420 W 230 V 0,70x18,72 LF 1x4m	1	P.	-	649,08 €
✓ DEL 140B0122	CONFORSOL 1640 W 230 V 0,70x21,92 LF 1x4m	1	P.	-	715,85 €
DEL 140B0123	CONFORSOL 1820 W 230 V 0,70x24,16 LF 1x4m	1	P.	-	844,61 €
DEL 140B0124	CONFORSOL 1950 W 230 V 0,70x26,08 LF 1x4m	1	P.	-	881,84 €
DEL 140B0125	CONFORSOL 2180 W 230 V 0,70x28,96 LF 1x4m	1	P.	-	929,39 €
DEL 140B0126	CONFORSOL 2370 W 230 V 0,70x31,52 LF 1x4m	1	P.	-	970,46 €

### CONFORMAT



Conformat™ est dédié à la salle de bains uniquement, sans limitation de surface.

Ce système doit être piloté par un thermostat programmable.

Mise en oeuvre similaire au DEVImat™.

- Système de Sol Tempéré Electrique.
- Câble ultra mince (Ø < 5,5 mm).
- Régulation dédiée.
- Treillis en fibres de verre autoadhésif.

Garanti 20 ans

**DELÉAGE** by Danfoss

Référence	Désignation	Multiple de vente	Unité fact.	DEEE HT	PU HT
✓ DEL 83030300	Conformat STE 131 W 230V 0,50x2,3m LF 1x2,5m	1	P.	-	211,62 €
DEL 83030302	Conformat STE 206 W 230V 0,50x3,3m LF 1x2,5m	1	P.	-	266,27 €
DEL 83030304	Conformat STE 275 W 230V 0,50x4,5m LF 1x2,5m	1	P.	-	324,78 €
DEL 83030306	Conformat STE 337 W 230V 0,50x5,6m LF 1x2,5m	1	P.	-	345,17 €
✓ DEL 83030308	Conformat STE 400 W 230V 0,50x6,8m LF 1x2,5m	1	P.	-	428,04 €
DEL 83030310	Conformat STE 444 W 230V 0,50x7,2m LF 1x2,5m	1	P.	-	456,74 €
DEL 83030312	Conformat STE 475 W 230V 0,50x7,8 LF 1x2,5m	1	P.	-	508,42 €
DEL 83030314	Conformat STE 535 W 230V 0,50x9m LF 1x2,5m	1	P.	-	583,51 €
DEL 83030316	Conformat STE 660 W 230V 0,50x11m LF 1x2,5m	1	P.	-	739,53 €
DEL 83030318	Conformat STE 770 W 230V 0,50x12,8m LF 1x2,5m	1	P.	-	865,61 €
DEL 83030320	Conformat STE 880 W 230V 0,50x14,7m LF 1x2,5m	1	P.	-	1008,57 €
DEL 83030322	Conformat STE 985 W 230V 0,50x16,5m LF 1x2,5m	1	P.	-	1102,67 €
DEL 83030324	Conformat STE 1075 W 230V 0,50x18m LF 1x2,5m	1	P.	-	1177,91 €
DEL 83030326	Conformat STE 1250 W 230V 0,50x20,1m LF 1x2,5m	1	P.	-	1279,08 €

Caractéristiques techniques, Conditionnement, Multiple de vente, Unité de facturation, visuels, Euroclasse, DEEE HT, PU HT en Euros et hors DEEE et Eco-mobilier; donnés à titre indicatif et susceptibles de modifications sans préavis. ils ne nous engageant qu'après confirmation expresse. Les prix unitaires indiqués sont ceux des réseaux COAXEL, REXEL et SCT, ils ne s'appliquent pas pour le réseau ESPACE ELEC.

Pour plus d'informations, consultez votre agence habituelle ou connectez-vous sur notre site internet rexel.fr - N.C-nous consulter.

✓ Produit stocké

## KIT DYNASOL



Le KIT DYNASOL est conçu pour une utilisation dans des locaux à usage résidentiel destinés à recevoir un revêtement stratifié posé flottant compatible. Il est composé d'un film chauffant (85 W/m<sup>2</sup> ou 130 W/m<sup>2</sup> actif) à dérouler sur un directionnel de flux faible épaisseur et recouvert d'un pare vapeur. Simple et rapide à mettre en oeuvre, la faible inertie du système optimise la régulation. Existant en 3 largeurs (30 cm, 50 cm et 1 m), le KIT DYNASOL est disponible en 15 longueurs standards (de 1 à 8 m de long par tranche de 50 cm). Système complet (revêtement de sol non fourni).

Référence	Désignation	Multiple de vente	Unité fact.	DEEE HT	PU HT
ASZ 24102340	KIT DYNASOL - LF 4M - 300/270 - 92W - 4ML	1	P.	0,83 €	87,64 €
ASZ 24104050	KIT DYNASOL - LF 4M - 500/470 - 200W - 5ML	1	P.	0,83 €	147,74 €
ASZ 24108360	KIT DYNASOL - LF 4M - 1000/970 - 498W - 6ML	1	P.	0,83 €	294,22 €
✓ ASZ 249002R	ROULEAU PARE VAPEUR LARGEUR 10 ML	1	P.	-	51,33 €

## DYNACABLE PRE



## DYNACABLE PRE



Référence	Désignation	Multiple de vente	Unité fact.	DEEE HT	PU HT
✓ ASZ 412205ZC	TRAME DYNACABLE SRC5 - 17W - 600W	1	P.	0,83 €	205,87 €
✓ ASZ 412206ZC	TRAME DYNACABLE SRC5 - 17W - 680W	1	P.	0,83 €	221,34 €
✓ ASZ 412207ZC	TRAME DYNACABLE SRC5 - 17W - 725W	1	P.	0,83 €	233,24 €
✓ ASZ 412208ZC	TRAME DYNACABLE SRC5 - 17W - 820W	1	P.	0,83 €	257,04 €
✓ ASZ 412209ZC	TRAME DYNACABLE SRC5 - 17W - 925W	1	P.	0,83 €	266,56 €
✓ ASZ 412210ZC	TRAME DYNACABLE SRC5 - 17W - 1025W	1	P.	0,83 €	292,74 €
✓ ASZ 412211ZC	TRAME DYNACABLE SRC5 - 17W - 1220W	1	P.	0,83 €	339,15 €
✓ ASZ 412212ZC	TRAME DYNACABLE SRC5 - 17W - 1500W	1	P.	1,67 €	389,13 €
✓ ASZ 412213ZC	TRAME DYNACABLE SRC5 - 17W - 1750W	1	P.	1,67 €	446,25 €
✓ ASZ 412214ZC	TRAME DYNACABLE SRC5 - 17W - 2180W	1	P.	1,67 €	546,21 €
✓ ASZ 412215ZC	TRAME DYNACABLE SRC5 - 17W - 2640W	1	P.	1,67 €	681,87 €

## DYNAFLOOR



Monté sur trame en fibre de verre avec adhésif de fixation, Dynafloor STE est conçu pour être intégré directement dans la colle à carrelage d'une salle de bains par exemple. Puissance de 120 W/m<sup>2</sup> ou 160 W/m<sup>2</sup>. Avis technique n° 13/16-1344. Largeur des trames : 50 cm. 15 puissances disponibles (surfaces de 0,5 à 16,70 m<sup>2</sup>).

Référence	Désignation	Multiple de vente	Unité fact.	DEEE HT	PU HT
✓ ASZ 412605	Trame Dynafloor 120w/m <sup>2</sup> - 10,0ml - 5,0m <sup>2</sup> - 600w	1	P.	0,83 €	264,18 €
✓ ASZ 412607	Trame Dynafloor 120w/m <sup>2</sup> - 15,0ml - 7,5m <sup>2</sup> - 900w	1	P.	0,83 €	349,86 €
✓ ASZ 412609	Trame Dynafloor 120w/m <sup>2</sup> - 21,7ml - 10,8m <sup>2</sup> - 1300w	1	P.	0,83 €	473,62 €

Caractéristiques techniques, Conditionnement, Multiple de vente, Unité de facturation, visuels, Euroclasse, DEEE HT, PU HT en Euros et hors DEEE et Eco-mobilier; donnés à titre indicatif et susceptibles de modifications sans préavis. ils ne nous engagent qu'après confirmation expresse. Les prix unitaires indiqués sont ceux des réseaux COAXEL, REXEL et SCT, ils ne s'appliquent pas pour le réseau ESPACE ELEC. Pour plus d'informations, consultez votre agence habituelle ou connectez-vous sur notre site internet rexel.fr - N.C-nous consulter.

✓ Produit stocké

ÉLECTRICITÉ  
CHAUFFAGE  
AIR  
DIGITAL

**REXEL**

EFFICACITÉ  
ÉNERGÉTIQUE

**BOOSTEZ VOS VENTES  
AVEC**



# VOTRE PRIME CEE

POUR L'ISOLATION DES MURS <sup>(1)</sup>



ISOLATION



CHAUFFAGE  
ET ECS



RÉGULATION

Offre Primexel valable jusqu'au 31/12/2020 \*

- 1 Avant toute signature de devis, inscrivez-vous sur [www.primexel.fr](http://www.primexel.fr) : c'est gratuit et sans engagement
- 2 Simulez votre prime CEE
- 3 Créez votre dossier travaux
- 4 La prime CEE vous est versée par chèque ou par virement\*\*

\*sauf changements réglementaires et barèmes  
\*\*vous devez verser au moins 25% du montant de la prime CEE à votre client sous forme de remise sur devis et facture

## BAR-EN-102

### Exemple pour un chantier\*

- Logement construit depuis plus de 2 ans
- Chauffé au combustible
- 100m<sup>2</sup> de murs isolés

ZONES	Prime CEE <sup>(1)</sup>	Prime CEE <sup>(1)</sup> en cas de grande précarité énergétique
	H1 <sup>(2)</sup>	1 596 €
H2 <sup>(2)</sup>	1 302 €	2 604 €
H3 <sup>(2)</sup>	882 €	1 764 €
H3 <sup>(2)</sup> CORSE	1 764 €	2 646 €

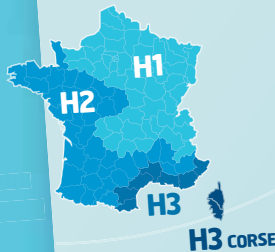

(1) Voir conditions d'éligibilité sur [www.primexel.fr](http://www.primexel.fr)

(2) Départements de la zone H1 : 01, 02, 03, 05, 08, 10, 14, 15, 19, 21, 23, 25, 27, 28, 38, 39, 42, 43, 45, 51, 52, 54, 55, 57, 58, 59, 60, 61, 62, 63, 67, 68, 69, 70, 71, 73, 74, 75, 76, 77, 78, 80, 87, 88, 89, 90, 91, 92, 93, 94, 95.

Départements de la zone H2 : 04, 07, 09, 12, 16, 17, 18, 22, 24, 26, 29, 31, 32, 33, 35, 36, 37, 40, 41, 44, 46, 47, 48, 49, 50, 53, 56, 64, 65, 72, 79, 81, 82, 84, 85, 86.

Départements de la zone H3 : 06, 11, 13, 30, 34, 66, 83.

Départements de la zone H3 Corse : 2A, 2B.



Pour plus d'informations, rendez-vous sur

[www.primexel.fr](http://www.primexel.fr)

L'énergie est notre avenir, économisons-la !

# PANNEAUX DE MOUSSE ISOLANTE POLYURÉTHANE



Référence	Désignation	Multiple de vente	Unité fact.	DEEE HT	PU HT
✓ EFS 98532	PLAQUE MOUSSE ISOLANTE POLYURETHANE EP.25MM 1200X1000 USINAGE CENTRE ISOL.SOLS SOUS PLANCHER CHAUFFANT	1	P.	-	17,63 €
✓ EFS 98533	PLAQUE MOUSSE ISOLANTE POLYURETHANE EP.30MM 1200X1000 USINAGE CENTRE PR ISOL.SOLS SOUS PLANCHER CHAUFFANT	1	P.	-	18,55 €
EFS 100119	PLAQUE MOUSSE ISOLANTE POLYURETHANE EP.40MM 1200X1000 USINAGE CENTRE PR ISOL.SOLS SOUS PLANCHER CHAUFFANT	1	P.	-	22,69 €
✓ EFS 98537	PLAQUE MOUSSE ISOLANTE POLYURETHANE EP.48MM 1200X1000 USINAGE CENTRE PR ISOL.SOLS SOUS PLANCHER CHAUFFANT	1	P.	-	27,20 €
EFS 99998	PLAQUE MOUSSE ISOLANTE POLYURETHANE EP.52MM 1200X1000 USINAGE CENTRE PR ISOL.SOLS SOUS PLANCHER CHAUFFANT	1	P.	-	28,89 €
✓ EFS 98538	PLAQUE MOUSSE SUPER ISOLANTE POLYURETHANE EP.56 MM 1200X1000 USINAGE CENTRE PR ISOL.SOLS SOUS PLANCHER CHAUFFANT	1	P.	-	30,50 €
✓ EFS 98540	PLAQUE MOUSSE SUPER ISOLANTE POLYURETHANE EP.68 MM 1200X1000 USINAGE CENTRE PR ISOL.SOLS SOUS PLANCHER CHAUFFANT	1	P.	-	37,05 €
✓ EFS 98541	PLAQUE MOUSSE SUPER ISOLANTE POLYURETHANE EP.80 MM 1200X1000 USINAGE CENTRE PR ISOL.SOLS SOUS PLANCHER CHAUFFANT	1	P.	-	43,39 €
✓ EFS 98542	PLAQUE MOUSSE SUPER ISOLANTE POLYURETHANE EP.100 MM 1200X1000 USINAGE CENTRE PR ISOL.SOLS SOUS PLANCHER CHAUFFANT	1	P.	-	51,84 €
✓ EFS 98825	PLAQUE MOUSSE SUPER ISOLANTE POLYURETHANE EP.120 MM 1200X1000 SOUS PLANCHER CHAUFFANT	1	P.	-	62,01 €
✓ EFS 17992	BANDE DE RIVE EFIRIVE Ep.5MM ROULEAU DE 50 M - LARGEUR 120MM	1	P.	-	44,74 €
✓ EFS 17994	BANDE DE RIVE EFIRIVE Ep.5MM ROULEAU DE 50 M - LARGEUR 150MM	1	P.	-	47,43 €
✓ EFS 17995	BANDE DE RIVE EFIRIVE 8 MM ROULEAU DE 25 M - LARGEUR 150MM	1	P.	-	26,25 €
✓ EFS 17996	BANDE DE RIVE EFIRIVE 5 MM ROULEAU DE 50 M - LARGEUR 180 MM	1	P.	-	51,81 €



## PLAFOND RAYONNANT ÉLECTRIQUE PRP

FRICOKIT



Le Plafond Rayonnant Plâtre (PRP) est un système de au chauffage utilisé dans l'habitat et le tertiaire. Associé à une bonne isolation et une GTB, outre le confort qu'il procure, il est très économique à l'exploitation, laisse les murs disponibles (gain de place et pas de vandalisme), est silencieux, sans inertie et ne nécessite aucun entretien.

Référence	Désignation	Multiple de vente	Unité fact.	DEEE HT	PU HT
FC1 FKIT1056	FRICOKIT PLAFOND PLATRE 1056 W	1	P.	-	857,15 €
FC1 FKIT1188	FRICOKIT PLAFOND PLATRE 1188 W	1	P.	-	953,90 €
FC1 FKIT132	FRICOKIT PLAFOND PLATRE 132 W	1	P.	N.C	N.C
FC1 FKIT1320	FRICOKIT PLAFOND PLATRE 1320 W	1	P.	-	1 031,51 €
FC1 FKIT1452	FRICOKIT PLAFOND PLATRE 1452 W	1	P.	-	1 147,36 €
FC1 FKIT1584	FRICOKIT PLAFOND PLATRE 1584 W	1	P.	-	1 230,60 €
FC1 FKIT1716	FRICOKIT PLAFOND PLATRE 1716 W	1	P.	-	1 325,09 €
FC1 FKIT1848	FRICOKIT PLAFOND PLATRE 1848 W	1	P.	-	1 422,95 €
FC1 FKIT1980	FRICOKIT PLAFOND PLATRE 1980 W	1	P.	-	1 506,20 €
FC1 FKIT2244	FRICOKIT PLAFOND PLATRE 2244 W	1	P.	-	1 664,80 €
FC1 FKIT264	FRICOKIT PLAFOND PLATRE 264 W	1	P.	N.C	N.C
FC1 FKIT396	FRICOKIT PLAFOND PLATRE 396 W	1	P.	N.C	N.C
FC1 FKIT528	FRICOKIT PLAFOND PLATRE 528 W	1	P.	N.C	N.C
FC1 FKIT660	FRICOKIT PLAFOND PLATRE 660 W	1	P.	N.C	N.C
FC1 FKIT792	FRICOKIT PLAFOND PLATRE 792 W	1	P.	N.C	N.C
FC1 FKIT924	FRICOKIT PLAFOND PLATRE 924 W	1	P.	N.C	N.C
FC1 FKITN3	FRICOKIT PLAFOND PLATRE NEUTRE	1	P.	-	39,51 €

Caractéristiques techniques, Conditionnement, Multiple de vente, Unité de facturation, visuels, Euroclasse, DEEE HT, PU HT en Euros et hors DEEE et Eco-mobilier; donnés à titre indicatif et susceptibles de modifications sans préavis, ils ne nous engagent qu'après confirmation expresse. Les prix unitaires indiqués sont ceux des réseaux COAXEL, REXEL et SCT, ils ne s'appliquent pas pour le réseau ESPACE ELEC. Pour plus d'informations, consultez votre agence habituelle ou connectez-vous sur notre site internet rexel.fr - N.C-nous consulter.

✓ Produit stocké

## CHAUFFAGE ÉLECTRIQUE

### PLAFOND RAYONNANT ÉLECTRIQUE PRP

#### DYNAPAN P



Le P.R.P (Plafond Rayonnant Plâtre - 135 W/m<sup>2</sup>) est destiné au chauffage de l'habitat individuel et collectif (Neuf ou Rénovation) et au tertiaire.

Il est composé de modules chauffants et neutres DYNAPAN posés sur un plafond en plaques de plâtre spécifiques sous Avis Technique spécialement destinées à cet usage et assurant ainsi un rayonnement doux et homogène dans l'ensemble de la pièce.

De plus, ACSO offre la possibilité de la pose en entraxe de 50 cm sur plaque de plâtre standard BPB PLACO SP13 suivant l'Avis Technique n°9+14/14-986.

Les modules rayonnants se raccordent aisément entre eux à l'aide des lignes spécialisées ACSO.

Enfin, il s'adapte aux maisons soumis à la RT 2012 (75 W/m<sup>2</sup>).

Possibilité de pose sur plafonds bois et plafond tendu.

Référence	Désignation	Multiple de vente	Unité fact.	DEEE HT	PU HT
✓ ASZ 1918062	DYNAPAN-P LARGEUR 50CM-34W-PC-60CM	1	P.	0,83 €	31,30 €
✓ ASZ 1918122	DYNAPAN-P LARGEUR 50CM-68W-PA-120CM	1	P.	0,83 €	52,58 €
ASZ 1919062	DYNAPAN P LONG T 600-LONG A 600-LARG A 525-REPERE C-43W	1	P.	0,83 €	33,80 €
ASZ 1919122	DYNAPAN P LONG T 1200-LONG A 1200-LARG A 525-REPERE A-85W	1	P.	0,83 €	58,84 €
✓ ASZ 192820	DYNAPAN-P LARGEUR 50CM-NEUTRE-120CM	1	P.	-	13,77 €
✓ ASZ 192921	DYNAPAN P LONG T 1200	1	P.	-	15,02 €

### INFRA ROUGE QUARTZ

#### QUARTZ 2



Quartz 2-1200 W--Avec Minuterie 15 Min.--Deux Versions

Référence	Désignation	Puissance (W)	Largeur (mm)	Hauteur (mm)	Profondeur (mm)	Couleur	Poids (kg)	Classe électrique	IP	Tension (V)	Multiple de vente	Unité fact.	DEEE HT	PU HT
✓ APP 0018031AA	QUARTZ "2" 600W	600	450	120	110	blanc	1,3	II	IP24	230	1	P.	1,67 €	107,07 €
✓ APP 0018031MA	QUARTZ "2" 600W AVEC MINUTERIE	600	450	120	110	blanc	1,3	II	IP24	230	1	P.	1,67 €	141,96 €
✓ APP 0018034AA	QUARTZ "2" 1200W	1200	450	120	110	blanc	1,3	II	IP24	230	1	P.	1,67 €	116,80 €
✓ APP 0018034MA	QUARTZ "2" 1200W AVEC MINUTERIE	1200	450	120	110	blanc	1,3	II	IP24	230	1	P.	1,67 €	161,21 €
APP 0018036AA	QUARTZ "2" 1800W	1800	550	120	110	blanc	1,5	II	IP24	230	1	P.	1,67 €	128,73 €

### RADIATEURS À ACCUMULATION

#### TEMPO



Radiateur à accumulation statique Tempo de marque APPLIMO.

Les accumulateurs Tempo accumulent et restituent la chaleur naturellement.

Référence	Désignation	Puissance (W)	Largeur (mm)	Hauteur (mm)	Profondeur (mm)	Poids (kg)	Couleur	Multiple de vente	Unité fact.	DEEE HT	PU HT
APP 0021021BB	TEMPO 1,6KW	1600	533	675	170	73,6	blanc	1	P.	1,67 €	719,46 €
APP 0021022BB	TEMPO 2,4KW	2400	753	675	170	108,4	blanc	1	P.	1,67 €	895,28 €
APP 0021023BB	TEMPO 3,2KW	3200	973	675	170	143,2	blanc	1	P.	1,67 €	1 095,39 €
APP 0022041AA	TEMPO COMBI 2,6KW	2600	533	675	215	76,6	blanc	1	P.	N.C	N.C
APP 0022042AA	TEMPO COMBI 3,9KW	3900	753	675	215	113,4	blanc	1	P.	1,67 €	1 057,21 €
APP 0022043AA	TEMPO COMBI 5,2KW	2600	533	675	215	150,2	blanc	1	P.	1,67 €	1 286,24 €

#### ACCESSOIRES TEMPO



Référence	Désignation	Multiple de vente	Unité fact.	DEEE HT	PU HT
✓ APP 0054002MA	MODULE "CLASSIC"	1	P.	0,02 €	136,66 €
✓ APP 0054004MA	MODULE "SERENITE"	1	P.	0,83 €	175,64 €
APP 0054005MA	MODULE "SATELLITE"	1	P.	0,83 €	126,32 €
APP 0054006MA	MODULE SERENITE "SHC"	1	P.	0,83 €	158,80 €

Caractéristiques techniques, Conditionnement, Multiple de vente, Unité de facturation, visuels, Euroclasse, DEEE HT, PU HT en Euros et hors DEEE et Eco-mobilier; donnés à titre indicatif et susceptibles de modifications sans préavis. is ne nous engageant qu'après confirmation expresse. Les prix unitaires indiqués sont ceux des réseaux COAXEL, REXEL et SCT, ils ne s'appliquent pas pour le réseau ESPACE ELEC.

✓ Produit stocké

Pour plus d'informations, consultez votre agence habituelle ou connectez-vous sur notre site internet rexel.fr - N.C.=nous consulter.

## ACCURO 2



Radiateur à accumulation équipé d'un module initial, pouvant être piloté par une GTB ou un thermostat d'ambiance. Il peut recevoir également 3 autres modules :

- Le Classic avec réglage de la charge manuelle ou par sonde extérieure.
- Le Sérénité qui règle automatiquement sa charge sans sonde extérieure.
- Le Satellite qui pilote un accus placé dans le même volume qu'un Sérénité.

Programmable 6 ordres par fil pilote, il reçoit également les cassettes Progress.  
Existe en 4 épaisseurs.  
Couleur gris nacré, grille brune.

Référence	Désignation	Puissance (W)	Largeur (mm)	Hauteur (mm)	Profondeur (mm)	Poids (kg)	Couleur	Multiple de vente	Unité fact.	DEEE HT	PU HT
✓ APP 0025132MA	ACCURO "2" 250 2KW	2000	608	690	250	120	blanc nacré	1	P.	1,67 €	1 408,24 €
✓ APP 0025133MA	ACCURO "2" 250 3KW	3000	773	690	250	170	blanc nacré	1	P.	1,67 €	1 671,02 €
✓ APP 0025134MA	ACCURO "2" 250 4KW	4000	938	690	250	220	blanc nacré	1	P.	1,67 €	1 959,64 €
✓ APP 0025135MA	ACCURO "2" 250 5KW	5000	1103	690	250	271	blanc nacré	1	P.	1,67 €	2 243,75 €
✓ APP 0025136MA	ACCURO "2" 250 6KW	6000	1268	690	250	321	blanc nacré	1	P.	1,67 €	2 529,00 €
APP 0025137MA	ACCURO "2" 250 7.5KW	7500	1433	690	250	371	blanc nacré	1	P.	1,67 €	2 996,98 €
✓ APP 0025144MA	ACCURO "2" 445 4.5KW	4500	608	830	445	235	blanc nacré	1	P.	1,67 €	2 335,36 €
APP 0025146MA	ACCURO "2" 445 6KW	6000	773	830	445	330	blanc nacré	1	P.	1,67 €	2 706,65 €
APP 0025147MA	ACCURO "2" 445 7.5KW	7500	773	830	445	365	blanc nacré	1	P.	1,67 €	3 112,65 €
APP 0025171MA	ACCURO "2" 170 1.5KW	1500	636	690	170	113	blanc nacré	1	P.	1,67 €	1 515,26 €
✓ APP 0025172MA	ACCURO "2" 170 2KW	2000	781	690	170	144	blanc nacré	1	P.	1,67 €	1 767,42 €
APP 0025173MA	ACCURO "2" 170 2.5KW	2500	925	690	170	175	blanc nacré	1	P.	1,67 €	1 972,16 €
APP 0025174MA	ACCURO "2" 170 3KW	3000	1070	690	170	206	blanc nacré	1	P.	0,83 €	2 149,13 €
APP 0025175MA	ACCURO "2" 170 4KW	4000	1359	690	170	270	blanc nacré	1	P.	1,67 €	2 624,53 €

## TRADI



UNE CONSOMMATION DIMINUÉE  
Accumulation d'énergie en Heures Creuses

Référence	Désignation	Puissance (W)	Largeur (mm)	Hauteur (mm)	Profondeur (mm)	Poids (kg)	Couleur	Classe électrique	Tension (V)	Programmation fil pilote	Multiple de vente	Unité fact.	DEEE HT	PU HT
ATL 102102	ACCUMULATEUR TRADI 2 2KW	2000	580	650	275	131	blanc crème	I	230	4 ordres	1	P.	1,67 €	1 615,57 €
ATL 102103	ACCUMULATEUR TRADI 2 3KW	3000	755	650	275	187	blanc crème	I	230	4 ordres	1	P.	1,67 €	1 877,95 €
ATL 102104	ACCUMULATEUR TRADI 2 4KW	4000	930	650	275	239	blanc crème	I	230	4 ordres	1	P.	1,67 €	2 196,41 €
✓ ATL 102105	ACCUMULATEUR TRADI 2 5KW	5000	1105	650	275	291	blanc crème	I	230	4 ordres	1	P.	1,67 €	2 475,72 €
ATL 102106	ACCUMULATEUR TRADI 2 6KW	6000	1280	650	275	343	blanc crème	I	230	4 ordres	1	P.	1,67 €	2 757,15 €
✓ ATL 109427	THERMOSTAT D'AMBIANCE ACCU TRADI 2										1	P.	-	100,13 €

## THERMOSTATS



Référence	Désignation	Multiple de vente	Unité fact.	DEEE HT	PU HT
✓ DEL 140F1064	Thermostat DEVreg Touch, programmable, tactile, à encastrer, livré avec	1	P.	-	257,45 €
✓ DEL 140B0499	Thermostat TAI63 pour PRE	1	P.	-	98,63 €
DEL 140F1141	Thermostat DEVreg Smart WIFI pour plancher chauffant électrique, programmable, tactile, à encastrer, livré avec plaque couleur blanc pur.	1	P.	-	300,02 €



Référence	Désignation	Multiple de vente	Unité fact.	DEEE HT	PU HT
✓ ATL 109519	THERMOSTAT D'AMBIANCE DIGITAL	1	P.	0,12 €	88,75 €



Référence	Désignation	Multiple de vente	Unité fact.	DEEE HT	PU HT
✓ SBA S55770-T283	PROGRAMMATEUR FIL PILOTE RDE100FP - Fil pilote 4 ordres - de 1 à 3 zones indépendantes - Programmation au choix hebdo - journalière - Programme vacance	1	P.	0,02 €	80,13 €
✓ SBA S55770-T284	PROGRAMMATEUR FIL PILOTE KIT RF RDE100.1FPRFS - Fil pilote 4 ordres - de 1 à 3 zones indépendantes - Programmation au choix hebdo - journalière - Programme vacance	1	P.	0,03 €	162,42 €
SBA S55770-T287	RECEPTEUR SUPPLEMENTAIRE FIL PILOTE RF RCR100FPRF - Récepteur RF - Fil pilote 4 ordres - en communication avec RDE100.1FPRFS	1	P.	0,02 €	50,69 €

Caractéristiques techniques, Conditionnement, Multiple de vente, Unité de facturation, visuels, Euroclasse, DEEE HT, PU HT en Euros et hors DEEE et Eco-mobilier; donnés à titre indicatif et susceptibles de modifications sans préavis, ils ne nous engageant qu'après confirmation expresse. Les prix unitaires indiqués sont ceux des réseaux COAXEL, REXEL et SCT, ils ne s'appliquent pas pour le réseau ESPACE ELEC.

Pour plus d'informations, consultez votre agence habituelle ou connectez-vous sur notre site internet rexel.fr - N.C-nous consulter.

✓ Produit stocké

RÉGULATION PROGRAMMATION GESTION



# energeasyconnect

Retrouvez le pilotage de l'habitat connecté  
[www.energeasyconnect.com](http://www.energeasyconnect.com)

Distribution exclusive **REXEL**

## MODULES CONNECTÉS

### MODULE INTUITIV



Module plug'n play connecté Intuitiv with Netatmo pour radiateurs Applimo, Airelec, Campa, Noiro. Algorithmes d'intelligence thermique. Pilotage par la voix et par smartphone, planning pièce par pièce, suivi des consommations...

Référence	Désignation	Multiple de vente	Unité fact.	DEEE HT	PU HT
APP NEN9241AA	Module Intuitiv blanc			-	N.C
APP NEN9241AAHS	Module Intuitiv anthracite			-	N.C
APP NEN930AAA	Kit Shunt fil-pilote radiateur			-	N.C

### COZYTOUCH



### COZYTOUCH



Référence	Désignation	Multiple de vente	Unité fact.	DEEE HT	PU HT
✓ ATL 500090	BRIDGE COZYTOUCH	1	P.	0,12 €	98,97 €
✓ ATL 602251	INTERFACE COZYTOUCH	1	P.	0,12 €	60,57 €

### HEATZY ELEC'PRO



ACOVA – HEATZY 'Elec'Pro  
 Programmateur connecté permettant de gérer facilement son chauffage électrique via un smartphone. Les programmations hebdomadaires et les modes peuvent être ainsi pilotés à distance. Il suffit de brancher le boîtier à son radiateur équipé d'un fil pilote et de le connecter simplement à la box Wi-Fi. Application Heatzy (gratuite à télécharger)  
 Compatible avec radiateurs électriques équipés d'un fil pilote

Référence	Désignation	Multiple de vente	Unité fact.	DEEE HT	PU HT
ACA 887700	Acova Heatzy Elec'Pro	1	P.	0,12 €	56,88 €

### COZYTOUCH



### COZYTOUCH



Référence	Désignation	Multiple de vente	Unité fact.	DEEE HT	PU HT
✓ EET 400990	BRIDGE COZYTOUCH	1	P.	0,12 €	98,50 €
✓ EET 450251	INTERFACE COZYTOUCH	1	P.	0,12 €	61,39 €

Caractéristiques techniques, Conditionnement, Multiple de vente, Unité de facturation, visuels, Euroclasse, DEEE HT, PU HT en Euros et hors DEEE et Eco-mobilier; donnés à titre indicatif et susceptibles de modifications sans préavis. is ne nous engageant qu'après confirmation expresse. Les prix unitaires indiqués sont ceux des réseaux COAXEL, REXEL et SCT, ils ne s'appliquent pas pour le réseau ESPACE ELEC. ✓ Produit stocké  
 Pour plus d'informations, consultez votre agence habituelle ou connectez-vous sur notre site internet rexel.fr - N.C=nous consulter.



## MODULE INTUITIV



Module plug'n play connecté Intuitiv with Netatmo pour radiateurs blanc Airelec, Applimo, Campa, Noiro. Algorithmes d'intelligence thermique. Pilotage par la voix et par smartphone, planning pièce par pièce, suivi des consommations. Compatible Apple HomeKit

Référence	Désignation	Multiple de vente	Unité fact.	DEEE HT	PU HT
<b>AIR NEN9241AA</b>	Module INTUITIV Blanc			-	N.C
<b>AIR NEN9241AAHS</b>	Module INTUITIV Anthracite			-	N.C

## THERMOSTATS CONNECTÉS



- Thermostats connectés WIFI dotés d'une interface tactile affichant la température ambiante ou le niveau d'hygrométrie, et permettant d'ajuster la température de consigne ou de lancer la fonction "boost"
- Assurent le pilotage automatique des modes de thermostat en fonction de l'activité de la maison (programmation de plages horaires : Confort/Nuit/Eco/Hors-Gel)
- Pilotable depuis un smartphone via l'application dédiée gratuite (iOS ou Android). Permet de gérer à distance l'installation de thermostat, contrôler ou modifier la programmation selon l'activité de la maison
- Peut être utilisé dans toute installation (hydraulique, aéraulique ou électrique) qui dispose d'un simple contact piloté en tout ou rien

Référence	Désignation	Multiple de vente	Unité fact.	DEEE HT	PU HT
✓ <b>LEG 049036</b>	Thermostat connecté pour montage encastré •1 sortie de pilotage en tout ou rien : 230 V-, contact sec, contact à faible tension, vannes (4 A - 256 V- max) •Alimentation sur secteur 230 V- •2 modules	1	P.	-	238,87 €
✓ <b>LEG 049037</b>	Thermostat connecté pour montage en saillie •2 sorties de pilotage en tout ou rien : 230 V-, contact sec, contact à faible tension, vannes (4 A - 256 V- max) pour gestion simultanée modes été / hiver •Alimentation sur secteur 230 V-	1	P.	-	238,87 €



Référence	Désignation	Multiple de vente	Unité fact.	DEEE HT	PU HT
✓ <b>HAG EK960</b>	Thermostat connecté Le Thermostat Connecté est à la fois un thermostat et un capteur de température sans fil. Il peut être installé à la place du thermostat existant ou agir en tant que capteur sans fil et commande à distance quand il est installé avec le Hager Kit radio (EK060).	1	P.	0,02 €	360,30 €

## TYBOX



Les Packs connectés TYBOX existent en version filaire ou radio et permettent la programmation du chauffage à distance grâce à la box domotique TYDOM (incluse).

Référence	Désignation	Multiple de vente	Unité fact.	DEEE HT	PU HT
✓ <b>DDO 6050625</b>	Pack thermostat Radio TYBOX 5100 CONNECTE Pack comprenant un thermostat d'ambiance TYBOX 5100 et une box domotique TYDOM 1.0. Retour d'information permettant de connaître à distance la température d'ambiance dans le logement - Solution évolutive avec l'écosystème connecté Delta Dore - Programmation par «moments» de vie (réveil, départ ...) multiusage (chauffage, éclairages, volets, automatismes et scénarios) - Personnalisation du thermostat grâce aux 5 enjoliveurs de couleur	1	P.	0,04 €	293,67 €
✓ <b>DDO 6050637</b>	Pack thermostat Filaire TYBOX 5000 CONNECTE Pack comprenant un thermostat d'ambiance TYBOX 5100 et une box domotique TYDOM 1.0 - Régulation pour chaudière et pompe à chaleur - Modification de la température de consigne sur le thermostat - Affichage de la température d'ambiance sur le thermostat - Gestion et programmation du chauffage à distance sur l'application TYDOM - Solution idéale pour rendre une installation filaire connectée - Changement de la consigne de température simple et rapide sur le thermostat	1	P.	-	224,47 €

## THERMOSTATS PROGRAMMABLES



Référence	Désignation	Multiple de vente	Unité fact.	DEEE HT	PU HT
✓ <b>DDO 6053005</b>	TYBOX 117 - Thermostat programmable filaire journalier / hebdo pour chauffage en mode confort / réduit Alimentation piles (fournies)	1	P.	0,01 €	143,98 €
✓ <b>DDO 6053006</b>	TYBOX 127 - Thermostat programmable filaire journalier / hebdo pour chauffage en mode confort / réduit Alimentation 230V	1	P.	0,01 €	148,40 €

Caractéristiques techniques, Conditionnement, Multiple de vente, Unité de facturation, visuels, Euroclasse, DEEE HT, PU HT en Euros et hors DEEE et Eco-mobilier: donnés à titre indicatif et susceptibles de modifications sans préavis. ils ne nous engageant qu'après confirmation expresse. Les prix unitaires indiqués sont ceux des réseaux COAXEL, REXEL et SCT, ils ne s'appliquent pas pour le réseau ESPACE ELEC. Pour plus d'informations, consultez votre agence habituelle ou connectez-vous sur notre site internet rexel.fr - N.C-nous consulter.

✓ Produit stocké

# RÉGULATION PROGRAMMATION GESTION

## THERMOSTATS PROGRAMMABLES



Référence	Désignation	Multiple de vente	Unité fact.	DEEE HT	PU HT
✓ <b>DDO 60S3007</b>	TYBOX 137 Thermostat programmable Radio pour chaudière ou PAC non réversible - 2 niveaux de consignes Réglage de 2 consignes de température différente par jour - choix de programmation au 1/4 d'heure, à la 1/2 heure ou à l'heure - configuration par switch du mode de programmation : hebdomadaire ou journalier - sélection rapide des programmes spécifiques grâce à la molette - affichage horaire de la durée de fonctionnement de la chaudière (hors ECS) - verrouillage possible des plages de consignes - affichage annuel de l'information du service entretien de la chaudière ou de la PAC - changement d'heure automatique - étalonnage de la sonde de température - possibilité de changer la température en mode manuel	1	P.	0,03 €	300,85 €
✓ <b>DDO 60S0608</b>	TYBOX 5100 - Thermostat d'ambiance radio pour chaudière ou PAC non réversible Changement de la consigne de température simple et rapide sur le thermostat	1	P.	0,01 €	153,69 €



Référence	Désignation	Type programme	Multiple de vente	Unité fact.	DEEE HT	PU HT
✓ <b>HAG EK520</b>	Thermostat ambiance programmable digital chauff eau chaude 2 fils sur 7j à piles	Jour/hebdo	1	P.	0,02 €	222,26 €
✓ <b>HAG EK530</b>	Thermostat ambiance programmable digital chauff eau chaude 4 fils sur 7j 230V	Jour/hebdo	1	P.	0,02 €	225,58 €
✓ <b>HAG EK560</b>	Kit thermostat ambiance prog digital radio chauff eau ch 7j récept mural à piles		1	P.	0,04 €	430,35 €
✓ <b>HAG 30110</b>	Programmeur digital semi-encasté chauff élec avec fil pilote 1 zone 7j 230V		1	P.	0,01 €	161,01 €
✓ <b>HAG 30111</b>	Programmeur digital semi-encasté chauff élec avec fil pilote 2 zones 7j 230V		1	P.	0,01 €	258,49 €
✓ <b>HAG 49002</b>	Programmeur modulaire digital chauff élec fil pilote boîtier amb 1 zone 7j 230V		1	P.	0,02 €	161,01 €
✓ <b>HAG 49003</b>	Programmeur modulaire digit chauff élec fil pilote boîtier amb 2 zones 7j 230V		1	P.	0,02 €	258,49 €



Référence	Désignation	Type programme	Multiple de vente	Unité fact.	DEEE HT	PU HT
✓ <b>THB 3660100</b>	RAM 366/1 top2 Conditionnement boîte Thermostat électronique +6 à 30°. Programme 24h/7jrs	24H/7j	1	P.	-	368,01 €
<b>THB 7820051</b>	RAM 782 Conditionnement blister Thermostat d'ambiance programmable. Cadran réversible 24H/7j. Raccordement 3/4 fils. Alimentation 230V.	24H/7j	1	P.	-	235,19 €
✓ <b>THB 7840051</b>	RAM 784 Cdt blister Thermostat d'ambiance programmable. Cadran réversible 24H/7j. Raccordement 2/3 fils. Alimentation 2 piles LR6.	24H/7j	1	P.	-	209,11 €
✓ <b>THB 8119151</b>	RAM 811 TOP2 Cdt blister Thermostat d'ambiance programmable à programme 7j. Raccordement 2 fils. Alimentation 2 piles LR6. Changement d'heure été/hiver automatique.	24H/7j	1	P.	-	163,06 €
✓ <b>THB 8120132</b>	RAM 812 TOP2 Cdt boîte Thermostat d'ambiance programmable. Programme 24H/7j. Changement d'heure été/hiver automatique. Raccordement 3/4 fils. Alimentation 230V.	24H/7j	1	P.	-	194,77 €
✓ <b>THB 9070191</b>	Sonde d'ambiance non réglable	24H/7j	1	P.	-	73,76 €
<b>THB 9070192</b>	Sonde d'ambiance réglable +/- 3°C	24H/7j	1	P.	-	92,73 €

Caractéristiques techniques, Conditionnement, Multiple de vente, Unité de facturation, visuels, Euroclasse, DEEE HT, PU HT en Euros et hors DEEE et Eco-mobilier; donnés à titre indicatif et susceptibles de modifications sans préavis. ✓ Produit stocké  
 is ne nous engageant qu'après confirmation expresse. Les prix unitaires indiqués sont ceux des réseaux COAXEL, REXEL et SCT, ils ne s'appliquent pas pour le réseau ESPACE ELEC.  
 Pour plus d'informations, consultez votre agence habituelle ou connectez-vous sur notre site internet rexel.fr - N.C-nous consulter.

# THERMOSTATS



Référence	Désignation	Multiple de vente	Unité fact.	DEEE HT	PU HT
✓ <b>DDO 6151055</b>	MINOR 12 - Thermostat d'ambiance rétro éclairé digital semi-encastré pour plancher ou plafond rayonnant Consignes réglables (Confort, Eco, Hors Gel) par pas de 0,5 °C - 5 modes de fonctionnement: Confort, Economie, Hors-Gel, Arrêt, Automatique	1	P.	0,01 €	74,94 €
✓ <b>DDO 6053036</b>	TYBOX 51 - Thermostat électronique filaire à affichage digital pour chauffage et rafraîchissement Thermostat d'ambiance filaire à touches calcule la durée de marche et d'arrêt du chauffage pour optimiser votre efficacité énergétique pour pompe à chaleur réversible - 3 modes de fonctionnement : Chaud (Heat), Froid (Cool), Arrêt - Réglage de consigne par mode sélectionné - Affichage de la température d'ambiance ou demandée	1	P.	0,01 €	83,91 €



Référence	Désignation	Multiple de vente	Unité fact.	DEEE HT	PU HT
✓ <b>THB 7010051</b>	THERMOSTAT AMBIANCE 1NO 3 FILS RAM 701	1	P.	-	47,14 €



Référence	Désignation	Multiple de vente	Unité fact.	DEEE HT	PU HT
✓ <b>HAG 25113</b>	Thermostat ambiance semi-encastré chauff élec avec entrée fil pilote 230V	1	P.	0,02 €	131,86 €
✓ <b>HAG 25513</b>	Thermostat ambiance électronique saillie chauff élec avec entrée fil pilote 230V	1	P.	0,01 €	131,86 €
✓ <b>HAG 25120</b>	Thermostat ambiance digital semi-encastré chauff élec avec entrée fil pilote 230V	1	P.	0,01 €	131,86 €



Référence	Désignation	Multiple de vente	Unité fact.	DEEE HT	PU HT
✓ <b>SBA BPZ:RCC10</b>	REGULATEUR AMB. MURAL VC 2T RCC10 - Régulateur d'ambiance pour ventilateur convecteur 2 tubes - change over Ch/Fr auto - sorties ToR	1	P.	0,02 €	149,69 €
✓ <b>SBA BPZ:RCC20</b>	REGULATEUR AMB. MURAL VC 2T+2F RCC20 - Régulateur d'ambiance pour ventilateur convecteur 2 tubes et batterie électrique - change over Ch/Fr auto - sorties ToR	1	P.	0,02 €	161,73 €
<b>SBA BPZ:RCC30</b>	REGULATEUR AMB. MURAL VC 4T RCC30 - Régulateur d'ambiance pour ventilateur convecteur 4 tubes - sorties ToR	1	P.	0,02 €	161,73 €
✓ <b>SBA S55770-T225</b>	THERMOSTAT AMB. VC 2T CH/FR RAB11 - Thermostat ambiance pour ventilateur convecteur 2 Tubes - sélecteur Chaud/Froid - vitesses de ventilation manuel	1	P.	0,02 €	53,89 €
<b>SBA S55770-T226</b>	THERMOSTAT AMB. VC 2T CH/FR/VENT. RAB11.1 - Thermostat ambiance pour ventilateur convecteur 2 Tubes - sélecteur Ch/Fr/Ventil. - vitesses de ventilation manuelles	1	P.	0,02 €	59,05 €
<b>SBA S55770-T227</b>	THERMOSTAT AMB. VC 2T RAB21 - Thermostat ambiance pour ventilateur convecteur 2 tubes pour C/O externe - vitesse de ventilation manuelle	1	P.	0,02 €	58,10 €
✓ <b>SBA S55770-T229</b>	THERMOSTAT AMB. VC 4T CH/FR RAB31 - Thermostat ambiance pour ventilateur convecteur 4 Tubes sélecteur Chaud/Froid - vitesses de ventilation manuelles	1	P.	0,02 €	61,11 €
✓ <b>SBA S55770-T230</b>	THERMOSTAT AMB. VC 4T CH/FR/VENT. RAB31.1 - Thermostat ambiance pour ventilateur convecteur 4 tubes - sélecteur Ch/Fr/Ventil. - vitesses de ventilation manuelles	1	P.	0,02 €	67,59 €
<b>SBA BPZ:ARG86.3</b>	KIT DE MONTAGE SONDE CHANGE-OVER ARG86.3 - ressort d'accouplement sonde / tuyauterie - Pour sonde chemisée de change-over Ø 7 mm - tuyauterie de Ø 12 à 16 mm	1	P.	-	4,08 €
<b>SBA BPZ:QAH11.1</b>	SONDE DE TEMPERATURE CHEMISEE CTN3K QAH11.1 - sonde de température chemisée pour régul. d'ambiance RDG - RDF - Pour le change-over ou le soufflage	1	P.	0,01 €	34,55 €

Caractéristiques techniques, Conditionnement, Multiple de vente, Unité de facturation, visuels, Euroclasse, DEEE HT, PU HT en Euros et hors DEEE et Eco-mobilier; donnés à titre indicatif et susceptibles de modifications sans préavis, ils ne nous engagent qu'après confirmation expresse. Les prix unitaires indiqués sont ceux des réseaux COAXEL, REXEL et SCT, ils ne s'appliquent pas pour le réseau ESPACE ELEC. Pour plus d'informations, consultez votre agence habituelle ou connectez-vous sur notre site internet rexel.fr - N.C-nous consulter.

✓ Produit stocké

CLIMATISATION

PRODUCTION D'EAU CHAUDE SANITAIRE

CHAUFFAGE  
ET DÉSHUMIDIFICATION DES PISCINES

CONFORT ET HYGIÈNE

## RÉGULATION PROGRAMMATION GESTION

## INDICATEURS DE CONSOMMATION



Référence	Désignation	Multiple de vente	Unité fact.	DEEE HT	PU HT
✓ DDO 6110002	TYWATT 30 - Indicateur de consommation tous compteurs monophasés. Lecture des consommations au tableau électrique. Affichage des cumuls par périodes tarifaires. Affichage de la puissance maximale atteinte. Double compteur (un permanent, un initialisable). Indicateur de répartition des consommations, compatible tout type de compteur monophasé. Indicateur permettant de mesurer le nombre de kWh consommés par le chauffage, l'ECS ou tout autre usage.	1	P.	0,01 €	168,63 €
✓ DDO 6110010	TYWATT TRI - Indicateur de consommation tous compteurs Triphasés Lecture des consommations au tableau électrique. Affichage des cumuls par périodes tarifaires. Affichage de la puissance maximale atteinte. Double compteur (un permanent, un initialisable). Utilisation avec tout type de compteur bleu triphasé. Mesure d'intensité par T.I. séparés. Affichage permanent de la consommation pour la période en cours.	1	P.	0,02 €	336,14 €
✓ DDO 6110026	TYWATT 1000 - Indicateur de consommations d'énergie Affichage en ambiance des consommations par usage du logement (Chauffage, ECS, prises) - pilotage avec gestion tarifaire de l'ECS	1	P.	0,03 €	289,61 €
✓ DDO 6110027	TYWATT 2000 - Indicateur de consommations d'énergie avec écran tactile + gestion des occupants Affichage en ambiance des consommations par usages du logement (Chauffage, ECS, prises) - mesure la consommation de tous types de chauffage - pilotage avec gestion tarifaire de l'ECS - pilotage et programmation sans fil de 4 zones de volets roulants - Affichage des consommations et des historiques en jour / semaine / mois / année - mesure des consommations électriques par TI - mesure des autres consommations suivant le type d'équipement de chauffage, ECS installés avec les accessoires complémentaires - programmation des occupants et gestion pour le confort d'Été / mi-saison / Hiver avec le capteur de luminosité (option)	1	P.	0,03 €	504,62 €
✓ DDO 6700106	TYPASS ATL - Passerelle BUS/RADIO X3D pour PAC ATLANTIC Passerelle BUS/RADIO X3D info consommation et pilotage pour PAC ou chaudière ATLANTIC	1	P.	-	145,78 €
DDO 6700111	TYPASS SD - Passerelle EBUS/ RADIO X3D pour PAC ou chaudière SAUNIER DUVAL Paramétrage et installation simplifiée - Remontée et affichage des consommations du générateur vers Tywatt et/ou vers l'application Tydom - Pilotage en consigne selon une programmation (désactivation automatique de la programmation du contrôleur SD en cas de présence Tydom) - Compatible MiPro	1	P.	-	135,36 €
DDO 6110040	TYWATT 5500 - Passerelle OMS/X3D, capteur de consommations modulaire pour compteur DIEHL Relève des compteurs d'eau et d'énergie Diehl Metering via la technologie sans fil OMS - Emet les données de consommation via un réseau sans fil vers le système RT 2012 - Doit être associé à un équipement certifié RT 2012 : Tywatt 1000 et Tybox 1010 WT	1	P.	-	114,20 €

:hager

Référence	Désignation	Multiple de vente	Unité fact.	DEEE HT	PU HT
✓ HAG EC041	Passerelle impulsionnelle 1 voie	1	P.	-	106,55 €
✓ HAG EC042	Passerelle impulsionnelle 2 voies	1	P.	-	161,80 €
✓ HAG 49320	Indicateur de conso électrique pour compteur électronique/électromécanique 230V	1	P.	0,02 €	209,19 €
✓ HAG 49321	Indicateur de consommation électrique pour compteur électronique 230V	1	P.	0,02 €	209,19 €
✓ HAG EC453	Pack afficheur modulaire des consommations multi-énergies RT2012	1	P.	0,03 €	315,83 €
✓ HAG EC450	Afficheur modulaire des consommations multi-énergies RT2012	1	P.	0,01 €	249,93 €
✓ HAG EC410	Afficheur consommations RT2012 en ambiance serie essensya	1	P.	0,04 €	133,48 €
✓ HAG EK088	Sonde de température extérieure filaire	1	P.	0,01 €	104,77 €
✓ HAG EK021	transformateur d'intensité jusqu'à 63A - lot de 6 Connectores	1	P.	-	26,72 €
✓ HAG EK022	transformateur d'intensité jusqu'à 40A - lot de 6 Minitores	1	P.	-	26,72 €
HAG EK481	Gestionnaire énergie RT2012 chauffage électrique 1 zone blanc	1	P.	0,04 €	663,81 €
✓ HAG EK482	Gestionnaire énergie RT2012 chauffage électrique 2 zones blanc	1	P.	0,04 €	723,51 €
HAG EK483	Gestionnaire énergie RT2012 chauffage électrique 3 zones blanc	1	P.	0,04 €	869,27 €

Caractéristiques techniques, Conditionnement, Multiple de vente, Unité de facturation, visuels, Euroclasse, DEEE HT, PU HT en Euros et hors DEEE et Eco-mobilier; donnés à titre indicatif et susceptibles de modifications sans préavis. is ne nous engageant qu'après confirmation expresse. Les prix unitaires indiqués sont ceux des réseaux COAXEL, REXEL et SCT, ils ne s'appliquent pas pour le réseau ESPACE ELEC.

Pour plus d'informations, consultez votre agence habituelle ou connectez-vous sur notre site internet rexel.fr - N.C= nous consulter.

✓ Produit stocké

## PROGRAMMATEURS RADIO

theben  
energy saving comfort

Référence	Désignation	Multiple de vente	Unité fact.	DEEE HT	PU HT
<b>THB 8139503</b>	RAM 813 top2 HF Set A Thermostat d'ambiance programmable 24H/7J. Liaison HF 868 Mhz entre l'émetteur et le récepteur. Alimentation 2 piles LR6 pour l'émetteur. Récepteur boîtier mural 230V	1	P.	-	521,58 €
<b>THB 8339501</b>	RAM 833 top2 HF Set 1 Thermostat d'ambiance programmable 24H/7J. Liaison HF 868 Mhz entre l'émetteur et le récepteur. Alimentation 2 piles LR6 pour l'émetteur. Récepteur boîtier modulaire largeur 6 modules	1	P.	-	373,75 €

somfy.

Référence	Désignation	Multiple de vente	Unité fact.	DEEE HT	PU HT
<b>✓ SYF 2401244</b>	Programmeur radio Fil pilote + 1 récepteur, gestion jusqu'à 4 zones Gardez votre maison à bonne température, en permanence, où que vous soyez, avec ce programmeur radio compatible radiateurs électriques fil pilote permettant de gérer jusqu'à 4 zones distinctes. Caractéristiques techniques : - Réglage de température : +/- 0.5°C Plage de réglage : de 0°C à 40°C - Température de fonctionnement : 0°C à +50°C - Dimensions : 132 x 94 x 20 mm - Indice de protection : IP 20	1	P.	0,03 €	297,87 €

## PROGRAMMATEURS SYSTÈME CASSETTES

### CHRONOPORTEURS

atlantic  
AUTOMATISÉ ET ÉCO-ÉNERGÉTIQUE

Référence	Désignation	Multiple de vente	Unité fact.	DEEE HT	PU HT
<b>ATL 602015</b>	SORTIE DE CABLE	1	P.	N.C.	N.C.
<b>ATL 602211</b>	INTERFACE TDM	1	P.	0,12 €	100,22 €

### CHRONOCARTE

atlantic  
AUTOMATISÉ ET ÉCO-ÉNERGÉTIQUE

Référence	Désignation	Nbre de zones	Nbre de programmes	Multiple de vente	Unité fact.	DEEE HT	PU HT
<b>✓ ATL 602010</b>	CHRONOPASS	1	3	1	P.	0,12 €	90,31 €
<b>✓ ATL 602011</b>	CHRONOPASS + INTERFACE FP	1	3	1	P.	0,12 €	102,43 €

## GESTIONNAIRES

### PACKS

energeasyconnect



Bienvenue dans l'univers de l'habitat connecté par Rexel.  
Avec energieasy connect, Rexel vous ouvre les portes d'une domotique à la fois simple, accessible et évolutive.  
Avec une offre "Ambiance" ou "Modulaire", dans le neuf comme en rénovation, grâce à sa compatibilité avec de nombreux protocoles filaires et radios, energieasy connect est simple à installer.  
Choisir energieasy connect, c'est l'assurance de pouvoir contrôler une très large gamme de produits, des ouvrants au chauffage en passant par l'éclairage pour un budget très raisonnable.  
L'ouverture d'energeasy connect et sa capacité à prendre en charge les protocoles domotiques les plus répandus et les plus fiables, permet de disposer d'une solution qui s'adapte à tous les besoins... et à tous les budgets.  
La force d'energeasy connect, c'est de pouvoir entrer dans le monde de la domotique avec des packs solutions proposés à des prix attractifs pour une installation évolutive au gré des besoins et des envies de chacun.  
Quelle que soit la solution d'entrée choisie, de nombreux produits compatibles permettent d'offrir un nombre quasi infini de possibilités.

### PACKS - CHAUFFAGE ÉLECTRIQUE

energeasyconnect

Référence	Désignation	Multiple de vente	Unité fact.	DEEE HT	PU HT
<b>✓ RXC PACKEC2CEFP10</b>	Pack pilotage chauffage électrique comprenant : 1 contrôleur + 3 interfaces IO pour radiateurs électriques à fil pilote Pack chauffage électrique radiateurs fil pilote, spécialement conçu pour toute installation composée de radiateurs électriques équipés de fil pilote toutes marques. Pack évolutif comprenant : - 1 x Contrôleur energieasy connect version Ambiance : RXC E.CONNECT2 - 3 x Interface radio IO fil pilote : RXC ATL602251 Pour une installation mixte : Dans le cas d'une installation chauffage eau chaude couplée à des radiateurs électriques (par exemple, un sèche-serviettes soufflant dans une salle d'eau), il faut faire le choix d'un pack pilotage chauffage eau chaude et équiper chaque radiateur électrique muni d'un fil pilote avec une interface radio.	1	P.	0,07 €	341,43 €
<b>✓ RXC ATL602251</b>	Interface radio IO fil pilote Atlantic pour radiateur chauffage électrique 4 ordres Interface radio IO-homecontrol fil pilote Atlantic pour chauffage électrique 4 ordres. Cette interface radio placée en périphérie de l'appareil à piloter, permet de recevoir les ordres transmis par le contrôleur domotique energieasy connect. Une fois raccordée au fil pilote de l'appareil à piloter, elle lui transmet à son tour les ordres venant du contrôleur.	1	P.	0,12 €	47,14 €

Caractéristiques techniques, Conditionnement, Multiple de vente, Unité de facturation, visuels, Euroclasse, DEEE HT, PU HT en Euros et hors DEEE et Eco-mobilier; donnés à titre indicatif et susceptibles de modifications sans préavis. ils ne nous engageant qu'après confirmation expresse. Les prix unitaires indiqués sont ceux des réseaux COAXEL, REXEL et SCT, ils ne s'appliquent pas pour le réseau ESPACE ELEC.

Pour plus d'informations, consultez votre agence habituelle ou connectez-vous sur notre site internet rexel.fr - N.C-nous consulter.

✓ Produit stocké

CLIMATISATION

PRODUCTION D'EAU CHAUDE SANITAIRE

CHAUFFAGE  
ET DÉSHUMIDIFICATION DES PISCINES

CONFORT ET HYGIÈNE

# RÉGULATION PROGRAMMATION GESTION

## GESTIONNAIRES

### WISER LINK



Référence	Désignation	Multiple de vente	Unité fact.	DEEE HT	PU HT
✓ SCH EER39000	Wiser Link - concentrateur de TC modulaire + 5 TC	1	P.	-	306,92 €
✓ SCH EER22000	Wiser Link - écran tactile encastrable 3,5 pouces	1	P.	-	148,85 €
✓ SCH EER39200	Wiser Link - lot de 5 TC transformateurs de courant fermés 80A	1	P.	-	61,26 €
✓ SCH EER31120	Wiser Link - module réception des impulsions des capteurs sans fil, 2 maxi	1	P.	-	57,61 €
✓ SCH EER31140	Wiser Energy - émetteur impulsions - compteur gaz/fioul, débitmètre, calorimètre	1	P.	-	94,24 €
✓ SCH EER31500	Wiser Energy - module 2 entrées + 2 sorties - pour alarming et contrôle	1	P.	-	189,70 €
✓ SCH EER31800	Wiser Energy - module de connexion IP - pour l'alerting et le contrôle	1	P.	-	117,55 €



Référence	Désignation	Multiple de vente	Unité fact.	DEEE HT	PU HT
✓ DDO 6050392	CALYBOX 230 - Gestionnaire d'énergie 3 zones de chauffage électrique 3 zones de programmation journalière ou hebdomadaire. 3 ou 4 voies de délestage en monophasé cascado-cyclique (phase par phase en triphasé) avec sélection d'1 voie à délester en dernier recours + ECS. Dérogation permanente par molette. Dérogation temporisée de zone de 15 minutes à 72 h. Absence programmable de 1 à 365 jours. Détection d'inversion de câblage phase/Fil Pilote. Verrouillage des programmes. Indication de la consommation électrique totale en euros.	1	P.	0,02 €	269,99 €
✓ DDO 6050599	CALYBOX 1020 WT - Gestionnaire d'énergie 2 zones pour chauffage électrique Gestionnaire compatible chauffage électrique, poêle à granulés - compatible ECS : CESI et ECS thermodynamique - affichage en ambiance des consommations par usage du logement (chauffage, ECS, prises) - programmation hebdomadaire du chauffage électrique fil pilote - délestage sur les voies de chauffage électrique et ECS - régulation et programmation hebdomadaire du poêle à granulés - affichage des consommations et des historiques en mois / année - mesure des consommations suivant le type d'équipement de chauffage, ECS installés avec les accessoires complémentaires - gestion de l'ECS sur commande Heures Creuses	1	P.	0,03 €	449,62 €
✓ DDO 6050600	CALYBOX 2020 WT - Gestionnaire d'énergie 2 zones pour chauffage électrique + gestion des occultants Gestionnaire d'énergie compatible chauffage électrique, poêle à granulés - compatible ECS : CESI et ECS thermodynamique - affichage en ambiance des consommations par usages du logement (chauffage, ECS, prises) - pilotage avec gestion tarifaire de l'ECS - pilotage et programmation sans fil de 4 zones de volets roulants - Programmation hebdomadaire du chauffage électrique fil pilote - délestage sur les voies de chauffage électrique et ECS - régulation et programmation hebdomadaire du poêle à granulés - affichage des consommations et des historiques en jour / semaine / mois / année - mesure des consommations suivant le type d'équipement - gestion de l'ECS sur commande Heures Creuses - programmation des occultants pour le confort d'été / mi-saison / hiver avec le capteur de luminosité (option)	1	P.	0,03 €	673,32 €
✓ DDO 6050426	DRIVER 620 - Programmeur sur 2 zones de chauffage électrique Fil Pilote 4 ordres 2 zones de programmation journalière ou hebdomadaire. Dérogation temporisée de zone de 15 minutes à 72 h. Dérogation permanente par la molette. Absence programmable de 1 à 365 jours. Lecture de la température d'ambiance.	1	P.	0,01 €	159,07 €
✓ DDO 6050602	TYBOX 1010 WT - Gestionnaire d'énergie 1 zone pour chauffage eau chaude Gestionnaire d'énergie compatible chaudière, PAC, poêle à granulés - affichage en ambiance des consommations par usages du logement (chauffage, ECS, prises) - pilotage avec gestion tarifaire de l'ECS - Thermostat programmable hebdomadaire - affichage des consommations et des historiques en mois / année - mesure des autres consommations suivant le type d'équipement de chauffage, ECS installés avec les accessoires complémentaires - gestion de l'ECS sur commande Heures Creuses	1	P.	0,03 €	375,78 €
✓ DDO 6050604	TYBOX 2020 WT - Gestionnaire d'énergie 2 zones pour chauffage eau chaude + gestion des occultants Gestionnaire compatible chaudière, PAC, vannes de zone et circulateurs de zone - Régulation de 2 zones évolutive à 4 zones - Affichage en ambiance des consommations par usage du logement (chauffage, ECS, prises) - pilotage avec gestion tarifaire de l'ECS - Pilotage et programmation sans fil de 4 zones de volets roulants - Programmation hebdomadaire par zone - régulation 2 zones de chauffage par 2 thermostats de zones bidirectionnels - fonction anticipation des remontées en température pour obtenir la température de consigne à l'heure souhaitée quelle que soit la température extérieure - affichage des consommations et des historiques en jour / semaine / mois / année - mesure des consommations suivant le type d'équipement - programmation des occultants et gestion pour le confort d'été / mi-saison / hiver avec le capteur de luminosité (option)	1	P.	0,07 €	955,34 €
✓ DDO 6050629	PACK RF6600 FP CONNECTE - Pilotage chauffage électrique Fil Pilote Pack pour piloter son chauffage électrique fil pilote radio depuis l'application TYDOM via smartphone ou tablette ANDROID et IOS. Composition : 3 récepteurs RF6600 FP + box domotique TYDOM 1.0	1	P.	0,04 €	370,53 €



Référence	Désignation	Multiple de vente	Unité fact.	DEEE HT	PU HT
HAG WK320B	Kallysta plaque et enjoliveur boîtier d'ambiance blanc	1	P.	-	27,93 €
✓ HAG 49351	Gestionnaire énergie simplifié pour chauff élec 1 zone sur 24h 230V	1	P.	0,02 €	345,80 €

Caractéristiques techniques, Conditionnement, Multiple de vente, Unité de facturation, visuels, Euroclasse, DEEE HT, PU HT en Euros et hors DEEE et Eco-mobilier; donnés à titre indicatif et susceptibles de modifications sans préavis. ✓ Produit stocké  
 is ne nous engageant qu'après confirmation expresse. Les prix unitaires indiqués sont ceux des réseaux COAXEL, REXEL et SCT, ils ne s'appliquent pas pour le réseau ESPACE ELEC.  
 Pour plus d'informations, consultez votre agence habituelle ou connectez-vous sur notre site internet rexel.fr - N.C.=nous consulter.

Référence	Désignation	Multiple de vente	Unité fact.	DEEE HT	PU HT
HAG WK320C	Kallysta plaque et enjoleur boîtier d'ambiance carbone	1	P.	-	47,25 €
✓ HAG 49352	Gestionnaire énergie simplifié pour chauff élec 2 zones sur 24h 230V	1	P.	0,02 €	444,00 €
HAG WK320D	Kallysta plaque et enjoleur boîtier d'ambiance dune	1	P.	-	27,93 €
✓ HAG 49353	Gestionnaire énergie simplifié pour chauff élec 1 zone sur 7 jours 230V	1	P.	0,01 €	398,40 €
HAG WK320T	Kallysta plaque et enjoleur boîtier d'ambiance titane	1	P.	-	48,87 €
✓ HAG 49354	Gestionnaire énergie simplifié pour chauff élec 2 zones sur 7 jours 230V	1	P.	0,02 €	477,69 €
✓ HAG 49110	Gestionnaire énergie confort chauff élec 1 zone sur 7 jours 230V	1	P.	0,04 €	460,11 €
✓ HAG 49111	Gestionnaire énergie confort chauff élec 2 zones sur 7 jours 230V	1	P.	0,04 €	528,35 €
✓ HAG 49112	Gestionnaire énergie confort chauff élec 3 zones sur 7 jours 230V	1	P.	0,05 €	752,44 €
HAG EK481	Gestionnaire énergie RT2012 chauffage électrique 1 zone blanc	1	P.	0,04 €	663,81 €
✓ HAG EK482	Gestionnaire énergie RT2012 chauffage électrique 2 zones blanc	1	P.	0,04 €	723,51 €
HAG EK483	Gestionnaire énergie RT2012 chauffage électrique 3 zones blanc	1	P.	0,04 €	869,27 €
✓ HAG EK088	Sonde de température extérieure filaire	1	P.	0,01 €	104,77 €



Référence	Désignation	Multiple de vente	Unité fact.	DEEE HT	PU HT
ATL 602212	GESTIONNAIRE TDM	1	P.	N.C	N.C

PACKS



Référence	Désignation	Nbre de zones	Nbre de programmes	Multiple de vente	Unité fact.	DEEE HT	PU HT
✓ ATL 602022	PACK PILOT ZZ	2	5	1	P.	0,12 €	212,56 €
ATL 602121	PACK PILOT HEBDO 1 ZONE	1	5	1	P.	N.C	N.C
ATL 602122	PACK PILOT HEBDO 2 ZONES	2	5	1	P.	0,12 €	285,25 €
ATL 602401	TRANSFORMATEUR INTENSITE			1	P.	0,12 €	24,54 €
ATL 603012	PACK ENERGIE FP ZZ	2	3	1	P.	N.C	N.C

DIGI



Référence	Désignation	Nbre de zones	Nbre de programmes	Multiple de vente	Unité fact.	DEEE HT	PU HT
ATL 602031	DIGI PILOT 1Z	1	5	1	P.	N.C	N.C
✓ ATL 602032	DIGI PILOT ZZ	2	5	1	P.	0,12 €	101,33 €
ATL 602131	DIGI PILOT HEBDO 1 ZONE	1	5	1	P.	N.C	N.C
✓ ATL 602132	DIGI PILOT HEBDO 2 ZONES	2	5	1	P.	0,12 €	109,03 €
ATL 602402	SOCLE SAILLI POUR DIGI PILOT			1	P.	-	15,27 €
ATL 602151	DIGI PORTEUR HEBDO 1 ZONE	1	5	1	P.	N.C	N.C
ATL 602152	DIGI PORTEUR HEBDO 2 ZONES	1	5	1	P.	N.C	N.C

GESR



Référence	Désignation	Multiple de vente	Unité fact.	DEEE HT	PU HT
✓ ATL 602230	PACK CONFORT ELEC IO HOMECONTROL	1	P.	0,12 €	388,78 €

GESTIONNAIRES RÉNOVATION



Référence	Désignation	Multiple de vente	Unité fact.	DEEE HT	PU HT
✓ DDO 6051147	PACK DRIVER 230 CPL/FP - Gestionnaire d'énergie 3 zones CPL pour chauffage électrique (Fil Pilote non raccordé) 3 zones de programmation journalière ou hebdomadaire. Dérogation en ambiance avec retour automatique. Commande de convecteurs électriques Fil Pilote en 4 ordres (confort, économie, hors-gel, arrêt). Absence programmable de 1 à 99 jours. Composition :1 programmeur DRIVER 230 CPL et 5 récepteurs CPL TC S1089	1	P.	0,07 €	744,33 €

Référence	Désignation	Nbre de zones	Multiple de vente	Unité fact.	DEEE HT	PU HT
✓ HAG EK066P	Récepteur radio saillie pour chauffage électrique avec fil pilote 230V		1	P.	-	108,04 €
✓ HAG EK560	Kit thermostat ambiance prog digital radio chauff eau ch 7j récept mural à piles		1	P.	0,04 €	430,35 €
✓ HAG EK660P	Programmeur radio pour chauffage électrique 1-2-3 zones 7j	de 1 à 3	1	P.	0,01 €	276,68 €

Caractéristiques techniques, Conditionnement, Multiple de vente, Unité de facturation, visuels, Euroclasse, DEEE HT, PU HT en Euros et hors DEEE et Eco-mobilier; donnés à titre indicatif et susceptibles de modifications sans préavis. ils ne nous engageant qu'après confirmation expresse. Les prix unitaires indiqués sont ceux des réseaux COAXEL, REXEL et SCT, ils ne s'appliquent pas pour le réseau ESPACE ELEC. Pour plus d'informations, consultez votre agence habituelle ou connectez-vous sur notre site internet rexel.fr - N.C-nous consulter.

✓ Produit stocké

# RÉGULATION PROGRAMMATION GESTION

## DÉLESTAGE



Référence	Désignation	Multiple de vente	Unité fact.	DEEE HT	PU HT
✓ DDO 6100024	GP 50 - Délesteur universel Délestage sur 3 sorties en monophasé - 1 sortie par phase en triphasé - Compatible avec tout type de compteur traditionnel (monophasé ou triphasé) - Délestage cascado-cyclique® en monophasé - Mesure de puissance par TI (1 fourni, ajouter 2 TI en triphasé)	1	P.	0,02 €	413,87 €



Référence	Désignation	Multiple de vente	Unité fact.	DEEE HT	PU HT
✓ HAG 60060	Delesteur universel pour chauffage électrique 3 voies tournantes 3 entrees 230V	1	P.	-	364,42 €
✓ HAG EK028	transformateur d'intensité jusqu'à 90A - 1 Maxitore	1	P.	-	36,07 €

## RÉGULATION

### DELTA



Référence	Désignation	Multiple de vente	Unité fact.	DEEE HT	PU HT
✓ DDO 6053055	PACK DELTA 8000 - Pack régulation 4 zones pour plancher hydraulique ou climatisation gainable Régulation de 4 zones en mode chauffage ou rafraîchissement - Modification de la consigne de chaque zone à partir de chaque thermostat - Programmation centralisée ou par zone à partir de l'application TYDDM - Extensible jusqu'à 8 zones pour les vannes 2 points - Possibilité de doubler les zones avec l'ajout d'un second boîtier (2 x 8 zones en vannes 2 points, 2 x 4 zones en vannes 2 points)	1	P.	-	878,71 €



## RÉGULATEURS

### SIEMENS

Référence	Désignation	Multiple de vente	Unité fact.	DEEE HT	PU HT
SBA BPZ:RXB21.1/FC-10	REGULATION TERMINALE INT. VC 2T et 4T RXB21.1/FC-10 - Régulateur terminal intégrable pour ventilo convecteur 2 tubes et 4 tubes - Sorties triac TOR/TPI/3 pts - ventilateur 3V auto - 230 V AC	1	P.	0,05 €	443,60 €
SBA BPZ:RXB21.1/FC-11	REGULATION TERMINALE INT. VC 2T + radiat. RXB21.1/FC-11 - Régulateur terminal intégrable pour ventilo convecteur 2 tubes + radiateur - Sorties triac TOR/TPI/3 pts - ventilateur 3V auto - 230 V AC	1	P.	0,05 €	443,60 €
SBA BPZ:RXB22.1/FC-12	REGULATION TERMINALE INT. VC + bat. élec RXB22.1/FC-12 - Régulateur terminal intégrable pour ventilo convecteur 2 tubes + batterie élec. - Sorties triac TOR/TPI/3 pts et relais - ventilateur 3V auto - 230 V AC	1	P.	0,05 €	472,45 €
SBA BPZ:RXB24.1/CC-02	REGULATION TERMINALE INT. PLAF./PLANCH. RXB24.1/CC-02 - Régulateur terminal intégrable pour plafond rafraichissant ou radiateur - Sorties triac TOR/TPI/3 pts - 230 V AC	1	P.	0,05 €	439,76 €
SBA BPZ:RZX20.1	COUVRES BORNES RXB2... RZX20.1 - couvres bornes pour régulateur terminal RXB2...	1	P.	-	1797,00 €
SBA BPZ:RZX30.1	COUVRES BORNES RXB3... RZX30.1 - couvres bornes pour régulateur terminal RXB3...	1	P.	-	1797,00 €
SBA BPZ:UA1T	AMPLIFICATEUR COMMANDE THERM. 24V- UA1T - Amplificateur de puissance pour commande thermique - alimentation 24V AC, 1 signal d'entrée TPI - 2 signaux de sorties TPI de 5 VA	1	P.	0,00 €	124,97 €
SBA S55370-C162	CENTRALE COMMANDE REGUL. TERMIN. KNX RMB795B-1 - Centrale de commande pour régulation terminale RXB / RDG / RDF - communication KNX - 10 groupes de pièces indépendants - 24 V AC	1	P.	0,04 €	1493,37 €
SBA S55373-C121	REGULATION TERMINALE INT. 0..10V KNX RXB39.1/FC-13 - Régulateur terminal intégrable pour ventilo convecteur 2 tubes ou 2 tubes +bat. Élec. ou 4 tubes - Sorties triac TOR/TPI/3 pts - ventilateur DC 0.10V - 230 V AC	1	P.	0,05 €	389,35 €
✓ SBA S55770-T158	REGULATEUR AMB. MURAL 230V- RDG100 - Régulateur d'ambiance mural pour ventilo convecteur - 230 V AC - Sorties triac TOR/TPI/3 pts - ventilateur 3V auto	1	P.	0,03 €	241,27 €
✓ SBA S55770-T159	REGULATEUR AMB. MURAL 230V- hebdo IR RDG100T - Régulateur d'ambiance mural pour ventilo convecteur - programme horraire - telecommande IR - 230 V AC - Sorties triac TOR/TPI/3 pts - ventilateur 3V auto	1	P.	0,03 €	275,19 €
SBA S55770-T160	REGULATEUR AMB. MURAL VC/PAC 230V- RDG110 - Régulateur d'ambiance mural pour ventilo convecteur et pompe à chaleur - 230 V AC - Sorties relais TOR/TPI/3 pts - ventilateur 3V auto	1	P.	0,03 €	211,71 €



Caractéristiques techniques, Conditionnement, Multiple de vente, Unité de facturation, visuels, Euroclasse, DEEE HT, PU HT en Euros et hors DEEE et Eco-mobilier; donnés à titre indicatif et susceptibles de modifications sans préavis.   
 ils ne nous engageant qu'après confirmation expresse. Les prix unitaires indiqués sont ceux des réseaux COAXEL, REXEL et SCT, ils ne s'appliquent pas pour le réseau ESPACE ELEC.   
 Pour plus d'informations, consultez votre agence habituelle ou connectez-vous sur notre site internet rexel.fr - N.C=nous consulter.

✓ Produit stocké



Référence	Désignation	Multiple de vente	Unité fact.	DEEE HT	PU HT
<b>SBA 555770-T163</b>	REGULATEUR AMB. MURAL VC 230V- COMMU. RDG100KN - Régulateur d'ambiance mural pour ventilo-convecteur - communicant sur KNX - 230 V AC - Sorties triac TOR/TPI/3 pts - ventilateur 3V auto	1	P.	0,03 €	374,39 €
<b>SBA 555770-T164</b>	REGULATEUR AMB. MURAL VAV 24V- RDG400 - Régulateur d'ambiance mural pour système VAV - 24 V AC - 1 sortie 0-10V et 1 sortie triac TOR/TPI/3 pts	1	P.	0,02 €	262,08 €
<b>SBA 555770-T165</b>	REGULATEUR AMBIANCE MURAL VAV 24V COMMU. RDG400KN - Régulateur d'ambiance mural pour système VAV - communicant sur KNX - 24 V AC - 1 sortie 0-10V et 1 sortie triac TOR/TPI/3 pts	1	P.	0,03 €	403,50 €
<b>SBA 555770-T291</b>	REGULATEUR AMB. 1/2 ENCASTRE VC RDF600 - Régulateur d'ambiance semi encastré pour ventilo convecteur - 230 V AC - Sorties relais TOR/3 pts - ventilateur 3V auto	1	P.	0,02 €	174,73 €
<b>SBA 555770-T292</b>	REGULATEUR AMB. 1/2 ENCASTRE HEBDO IR RDF600T - Régulateur d'ambiance semi encastré pour ventilo convecteur - programme horraire - telecommande IR - 230 V AC - Sorties relais TOR/3 pts - ventilateur 3V auto	1	P.	0,02 €	196,60 €
<b>SBA 555770-T293</b>	REGULATEUR AMB. 1/2 ENCASTRE VC KNX RDF600KN - Régulateur d'ambiance semi encastré pour ventilo convecteur - communicant sur KNX - 230 V AC - Sorties relais TOR/3 pts - ventilateur 3V auto	1	P.	0,02 €	283,95 €
<b>SBA 555770-T297</b>	REGULATEUR AMB. MURAL VC 24V- KNX RDG160KN - Régulateur d'ambiance mural pour ventilo-convecteur - communicant sur KNX - 24 V AC - Sorties triac TOR/TPI/3 pts - ventilateur DC 0.10 V	1	P.	0,03 €	379,04 €
<b>SBA 555770-T335</b>	REGULATEUR AMB. 1/2 ENCASTRE TACTILE KNX RDF800KN - Régulateur d'ambiance semi encastré pour ventilo convecteur - communicant sur KNX - à écran tactile - 230 V AC - Sorties relais TOR/3 pts - ventilateur 3V auto	1	P.	-	1797,00 €
<b>SBA 555770-T343</b>	REGULATEUR AMB. MURAL VC 24V- / 0..10V RDG160T - Régulateur d'ambiance mural pour ventilo convecteur - programme horraire - telecommande IR - 24 V AC - Sorties triac TOR/TPI/3 pts - ventilateur DC 0.10V	1	P.	0,03 €	271,39 €
<b>SBA 555770-T347</b>	REGULATEUR AMB. MURAL VC 24V- KNX-HYG RDG165KN - Régulateur d'ambiance mural pour ventilo-convecteur - communicant sur KNX - 24 V AC - Sorties triac TOR/TPI/3 pts - ventilateur DC 0.10 V - contrôle de l'hygrométrie	1	P.	0,03 €	412,75 €
<b>SBA 555770-T348</b>	REGULATEUR AMB. MURAL VAV 24V KNX RDG405KN - Régulateur d'ambiance mural pour système VAV - communicant sur KNX - 24 V AC - 1 sortie 0-10V et 1 sortie triac TOR/TPI/3 pts - contrôle de la qualité d'air	1	P.	0,02 €	419,19 €
<b>SBA 555800-Y101</b>	INTERFACE DE PARAMETRAGE USB-KNX DCI702 - Interface de connexion d'outil pour la configuration de produit KNX - avec ou sans fourniture de l'alimentation du bus KNX de 25 mA, DC 29V	1	P.	0,02 €	672,67 €

## VENTILATION

rexel.fr

100% connecté avec votre métier



1 million de produits sur tous vos écrans



Conditions d'achats personnalisées



Devis en ligne



Visibilité des stocks et délais



Commande avant 18h = livraison le lendemain



Click & Collect



Suivi des commandes et factures

## VENTILATION DOUBLE FLUX



Référence	Désignation	Nbre de sanitaires	Nbre de pièces principales	Type vmc	Diamètre raccord (mm)	Puissance (W)	Type alimentation	Multiple de vente	Unité fact.	DEEE HT	PU HT
<b>ELG 412191</b>	DUOCOSY HR - VMC PAVILLONNAIRE DOUBLE FLUX HAUT RENDEMENT	2 à 4	T3 à T5+	DF HR		28 à 87	230V - 50Hz	1	P.	1,67 €	2 241,58 €
<b>ELG 412192</b>	DUOCOSY HR HY - VMC PAVILLONNAIRE DOUBLE FLUX HAUT RENDEMENT HYGRORÉGLABLE	2 à 4	T3 à T7	DF HR		18,2 à 31,7	230V - 50Hz	1	P.	1,67 €	2 362,90 €
<b>ELG 422591</b>	PAG 1X200 - PRISE D'AIR GEOTHERMIQUE DIAMETRE 200				200			1	P.	-	558,82 €

Caractéristiques techniques, Conditionnement, Multiple de vente, Unité de facturation, visuels, Euroclasse, DEEE HT, PU HT en Euros et hors DEEE et Eco-mobilier; donnés à titre indicatif et susceptibles de modifications sans préavis. ils ne nous engageant qu'après confirmation expresse. Les prix unitaires indiqués sont ceux des réseaux COAXEL, REXEL et SCT, ils ne s'appliquent pas pour le réseau ESPACE ELEC.





Pour plus d'informations, consultez votre agence habituelle ou connectez-vous sur notre site internet rexel.fr - N.C-nous consulter.

Produit stocké

## VENTILATION

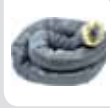
## VENTILATION DOUBLE FLUX



Référence	Désignation	Nbre de sanitaires	Nbre de pièces principales	Type vmc	Diamètre raccord (mm)	Puissance (W)	Type alimentation	Multiple de vente	Unité fact.	DEEE HT	PU HT	
✓ ELG 423025	T 82 ALU CR 50 - CONDUIT SOUPLE ALUMINIUM CALORIFUGE DIAMETRE 80 EPAISSEUR 50				80				1	P.	-	74,79 €
✓ ELG 423026	T 127 ALU CR 50 - CONDUIT SOUPLE ALUMINIUM CALORIFUGE DIAMETRE 125 EPAISSEUR 50				125				1	P.	-	101,59 €
✓ ELG 423060	T 162 ALU CR 50 - CONDUIT SOUPLE ALUMINIUM CALORIFUGE DIAMETRE 160 EPAISSEUR 50				160				1	P.	-	126,15 €
✓ ELG 412077	FILTRES DUO MAX - FILTRES DE RECHANGE F7 POUR DUOLIX MAX ET DUOLIX MAX HYGRO								1	P.	-	74,75 €
✓ ELG 412236	PRIMOCOSY HR BP - VMC PAVILLONNAIRE DOUBLE FLUX HAUT RENDEMENT AVEC BY PASS	2 à 4	T2 à T7	DF HR	80/125	48	230V - 50Hz		1	P.	1,67 €	1636,11 €
✓ ELG 412237	PRIMOCOSY HR BP SRI - VMC DOUBLE FLUX HAUT RENDEMENT BY PASS ET COMMANDE RADIO	2 à 4	T2 à T7	DF HR	80	48	230V - 50Hz		1	P.	1,67 €	1781,91 €
✓ ELG 412259	OPTIMOCOSY HR PLUS - VMC PAVILLONNAIRE DOUBLE FLUX HAUT RENDEMENT CONNECTEE	2 à 5	T2 à T7	DF HR	160	21,8 à 67,8	230V - 50Hz		1	P.	1,67 €	3 302,27 €
ELG 412258	OPTIMOCOSY ACCESS - VMC PAVILLONNAIRE DOUBLE FLUX HAUT RENDEMENT	2 à 5	T2 à T7	DF HR	160	21,8 à 67,8	230V - 50Hz		1	P.	1,67 €	2 785,84 €
ELG 423482	Kit Puits Can Ext - Kit Regard Extérieure Et Accessoires								1	P.	-	3 823,86 €
ELG 423483	Puits Conduits 25 - Conduit D.200 Pour Puits Canadien 25M								1	P.	-	1 234,52 €
ELG 423484	Kit Puits Can Mur - Kit Passage Traversée De Mur								1	P.	-	786,03 €
✓ ELG 412239	Kit Acc Primocosy - Kit Accessoires Pour Primocosy								1	P.	-	227,09 €
✓ ELG 412212	Kit Susp Primo - Kit De Suspension Pour Primocosy								1	P.	-	23,42 €
✓ ELG 412190	Fil Primocosy - Filtres G4 De Rechange Montés Sur Cadres Pour Primocosy								1	P.	-	22,83 €
✓ ELG 412231	Neocd 80 S - Caisson De Distribution Pour Conduits Souples Soufflage Air Neuf				80/160				1	P.	-	76,69 €
✓ ELG 412209	T Condensat 10M - Tuyau De Raccordement Condensat Pour Primocosy Hr								1	P.	-	23,42 €
✓ ELG 523451	Rr 125 - Registre De Reglage Galvanise A Commande Manuelle Diametre 125								1	P.	-	40,45 €
ELG 412195	Kit Acc Duoc L - Kit Accessoires Duocosy Hr Lineaire								1	P.	0,17 €	678,90 €
ELG 412238	Kit Acc Duoc P - Kit Accessoires Duocosy Hr Pieuvre								1	P.	0,17 €	511,26 €
✓ ELG 524682	Pas 160 - Piège A Son Compact Pour Cuisine Et Sanitaire Diametre 160				160				1	P.	-	82,63 €
✓ ELG 412193	Filtres Duo - Filtres De Rechange M5 Pour Duocosy								1	P.	-	74,75 €
✓ ELG 461004	Me Inox 160 - Rejet Ou Prise D'Air Murale Diametre 160				160				1	P.	-	103,29 €
✓ ELG 464045	Man R 160 - Manchon Reglable Pour Traversée De Mur Diametre 160				160				1	P.	-	35,79 €
✓ ELG 412204	Kitacc Optimo L - Kit Accessoires Optimocosy Hr Lineaire								1	P.	-	504,12 €
ELG 412242	Kit Acc Optimo P - Kit Accessoires Optimocosy Hr Pieuvre								1	P.	-	338,86 €
ELG 422940	Regul Cuisine - Regulateur Debit Cuisine Pour Optimocosy Hr								1	P.	-	4,86 €
✓ ELG 464046	Bt 160 M 0,6 - Batterie Electrique 600 W Diametre 160 Pour Optimocosy Hr				160				1	P.	-	475,59 €
✓ ELG 412211	Filt Optimocosy - Filtres De Rechange Pour Optimocosy								1	P.	-	77,28 €
ELG 412213	Filt Charb Opti - Filtre Anti-Odeur Au Charbon Actif Pour Optimocosy Hr								1	P.	-	105,82 €
ELG 412214	Cache Optimo - Cache Gaines Telescopique Pour Optimocosy Hr								1	P.	-	422,08 €
✓ ELG 412206	Platine Optimo - Platine Plafond Pour Optimocosy Hr								1	P.	-	224,72 €

Caractéristiques techniques, Conditionnement, Multiple de vente, Unité de facturation, visuels, Euroclasse, DEEE HT, PU HT en Euros et hors DEEE et Eco-mobilier; donnés à titre indicatif et susceptibles de modifications sans préavis. is ne nous engageant qu'après confirmation expresse. Les prix unitaires indiqués sont ceux des réseaux COAXEL, REXEL et SCT, ils ne s'appliquent pas pour le réseau ESPACE ELEC.

Pour plus d'informations, consultez votre agence habituelle ou connectez-vous sur notre site internet rexel.fr - N.C-nous consulter.

✓ Produit stocké

Référence	Désignation	Nbre de sanitaires	Type vmc	Débit max.	Diamètre raccord (mm)	Puissance (W)	Type alimentation (V)	Multiple de vente	Unité fact.	DEEE HT	PU HT	
✓ <b>UNE 600094</b>	VMC DOUBLE FLUX A TRES HAUT RENDEMENT 91%, 210 M3/H, A COMMANDE RADIO	4	double flux	210 M3/H	125	18	230		1	P.	1,67 €	2 021,81 €
✓ <b>UNE 600095</b>	VMC DOUBLE FLUX A TRES HAUT RENDEMENT 88%, 210 M3/H, A COMMANDE FILAIRE	4	double flux	210 M3/H	125	18	230		1	P.	1,67 €	1 808,33 €
<b>UNE 600097</b>	VMC DOUBLE FLUX A TRES HAUT RENDEMENT 91%, 210 M3/H, A COMMANDE SMARTPHONE	4	double flux	210 M3/H	125	18	230		1	P.	1,67 €	2 617,69 €
<b>UNE 600899</b>	CAISSON VMC IDEO DOUBLE FLUX FILAIRE HAUT RENDEMENT BASSE CONSO BY PASS ET ANTI	8	double flux	325 M3/H	150/160	27	230		1	P.	1,67 €	3 151,42 €
✓ <b>UNE 600900</b>	VMC DOUBLE FLUX A TRES HAUT RENDEMENT 92%, 325 M3/H, A COMMANDE RADIO	8	double flux	325 M3/H	150/160	27	230		1	P.	1,67 €	2 845,61 €
✓ <b>UNE 600913</b>	KIT FILTRE 1EU5/1EU4 POUR IDEO/INITIA								1	P.	-	91,42 €
✓ <b>UNE 600912</b>	1 FILTRE EU4 POUR IDEO/INITIA 1X 400X200X24								1	P.	-	18,38 €
<b>UNE 240487</b>	CENTRALE DOUBLE FLUX A TRES HAUT RENDEMENT 92%, 480 M3/H, 3 VITESSES, A COMMANDE DEPORTEE Caisson double flux tertiaire CAD HE 325 EC V BASIC		double flux	480	160	230	230		1	P.	0,83 €	6 102,23 €
<b>UNE 604040</b>	VMC DOUBLE FLUX A TRES HAUT RENDEMENT 92%, SPECIAL RENOVATION, ULTRA COMPACT	4	double flux		125		230		1	P.	1,67 €	1 119,10 €
<b>UNE 240488</b>	CENTRALE DOUBLE FLUX A TRES HAUT RENDEMENT 92%, 540 M3/H, 3 VITESSES, A COMMANDE DEPORTEE		double flux	540	160	345	230		1	P.	0,83 €	6 423,42 €
<b>UNE 240489</b>	CENTRALE DOUBLE FLUX A TRES HAUT RENDEMENT 92%, 680 M3/H, 3 VITESSES, A COMMANDE DEPORTEE		double flux	680	160	362	230		1	P.	0,83 €	6 744,61 €
<b>UNE 240626</b>	CENTRALE DOUBLE FLUX HAUT RENDEMENT 87%, 400 M3/H, CONFIGURATION VERTICALE GAUCHE		double flux	400	200		230		1	P.	0,83 €	4 972,70 €
<b>UNE 240627</b>	CENTRALE DOUBLE FLUX HAUT RENDEMENT 86,4%, 800 M3/H, CONFIGURATION VERTICALE GAUCHE		double flux	800	250		230		1	P.	0,83 €	6 251,35 €
<b>UNE 600098</b>	VMC DOUBLE FLUX A TRES HAUT RENDEMENT 88%, 210 M3/H, A SONDE HYGROMETRIQUE ET A COMMANDE FILAIRE		double flux	210	125	18	230		1	P.	1,67 €	1 883,68 €
<b>UNE 600101</b>	VMC DOUBLE FLUX A TRES HAUT RENDEMENT 88%, 210 M3/H, A SONDES HYGROMETRIQUE ET DE QUALITE D'AIR ET A COMMANDE FILAIRE		double flux	210	125	18	230		1	P.	1,67 €	2 252,88 €

Référence	Désignation	Nbre de sanitaires	Nbre de pièces principales	Type vmc	Débit max.	Puissance (W)	Type alimentation	Type alimentation (V)	Multiple de vente	Unité fact.	DEEE HT	PU HT	
<b>ALD 11023215</b>	DEE FLY CUBE 370 MICRO-WATT	7	T7	ventilation double flux auto & hygro	-	dès 21 W-Th-C	monophasé	230		1	P.	1,67 €	4 097,90 €
✓ <b>ALD 11023219</b>	DEE FLY CUBE 300 HE	7	T7	ventilation double flux auto & hygro	-	dès 21 W-Th-C	monophasé	230		1	P.	1,67 €	2 724,83 €
<b>ALD 11023048</b>	CAISSON REPARTITEUR PLAT 3 SORTIES	-	-	ventilation double flux	-	-	-	-		1	P.	-	120,46 €
<b>ALD 11023235</b>	DEE FLY CUBE 300 MICROWATT FR + IHM	7	T7	ventilation double flux auto & hygro	-	dès 21 W-Th-C	monophasé	230		1	P.	1,67 €	3 387,81 €

Caractéristiques techniques, Conditionnement, Multiple de vente, Unité de facturation, visuels, Euroclasse, DEEE HT, PU HT en Euros et hors DEEE et Eco-mobilier; donnés à titre indicatif et susceptibles de modifications sans préavis, ils ne nous engageant qu'après confirmation expresse. Les prix unitaires indiqués sont ceux des réseaux COAXEL, REXEL et SCT, ils ne s'appliquent pas pour le réseau ESPACE ELEC.

Pour plus d'informations, consultez votre agence habituelle ou connectez-vous sur notre site internet [rexel.fr](http://rexel.fr) - N.C-nous consulter.



✓ Produit stocké

## VENTILATION

## VENTILATION DOUBLE FLUX

Référence	Désignation	Nbre de sanitaires	Nbre de pièces principales	Type vmc	Débit max.	Puissance (W)	Type alimentation	Type alimentation (V)	Multiple de vente	Unité fact.	DEEE HT	PU HT	
ALD 11023049	CAISSON REPARTITEUR 1EQ.125 + 6EQ.80	-	-	ventilation double flux	-	-				1	P.	-	134,67 €
ALD 11023154	ES250-HE BYPASS HYGRO + CDE		T8	ventilation double flux hygroréglable	11023154				1	P.	-	2 104,22 €	
ALD 11023237	CUBE 370 MICROWATT EU + IHM	7	T7	ventilation double flux auto & hygro	-	dès 21 W-Th-C	monophasé	230	1	P.	1,67 €	4 385,38 €	
✓ ALD 11023239	MV300-HE MICRO-WATT AUTO MODULO	7	T7	ventilation double flux autoréglable	195 m3/h	31 W-Th-C	monophasé	230	1	P.	1,67 €	1 496,43 €	
✓ ALD 11023240	ES300-HE AUTO + BYPASS + CDE MODULO	7	T7	ventilation double flux autoréglable	195 m3/h	-			1	P.	-	1 822,06 €	
ALD 11023244	MV250-HE MICRO-WATT HYGRO MODULO	7	T7	ventilation double flux hygroréglable	155 m3/h	-	monophasé	230		1	P.	1,67 €	1 651,32 €
ALD 11023314	INSPIRAIR HOME SC370 CLASSIC DROITE	5	T5	Purification d'air double flux auto	-		monophasé	230		1	P.	1,67 €	4 113,90 €
ALD 11023310	INSPIRAIR HOME SC240 CLASSIC DROITE	4	T5	Purification d'air double flux auto	-		monophasé	230		1	P.	1,67 €	3 543,12 €
ALD 11023312	INSPIRAIR HOME SC240 PREMIUM DROITE	4	T5	Purification d'air double flux auto/hygro	-		monophasé	230		1	P.	1,67 €	4 256,28 €
ALD 11023316	INSPIRAIR HOME SC370 PREMIUM DROITE	5	T5	Purification d'air double flux auto/hygro	-		monophasé	230		1	P.	1,67 €	4 973,22 €

## VENTILATION SIMPLE FLUX HYGRORÉGLABLE

Référence	Désignation	Diamètre raccord (mm)	Type accessoire ventilation	Longueur (mm)	Multiple de vente	Unité fact.	DEEE HT	PU HT
✓ ELG 422809	RCP 160/125 - REDUCTION PLASTIQUE DIAMETRE 160 A 125	160/125	Raccord		1	P.	-	5,06 €
✓ ELG 422962	CPR 160 R - REJET D'AIR SORTIE TOITURE ROUGE DIAMETRE 160	160	Sortie de toiture		1	P.	-	101,61 €
✓ ELG 423027	T 82 Alu Cr 25 - Conduit Souple Aluminium Calorifuge Diametre 80 Epaisseur 25	80	Gaine		1	P.	-	47,22 €
✓ ELG 423028	T 127 Alu Cr 25 - Conduit Souple Aluminium Calorifuge Diametre 125 Epaisseur 25	125	Gaine		1	P.	-	64,75 €
✓ ELG 423067	T 162 ALU CR 25 L 6 M - CONDUIT SOUPLE ALUMINIUM CALORIFUGE 6 M DIAMETRE 160	160	Gaine	6000	1	P.	-	87,07 €
✓ ELG 423112	KIT.TWG.B.AUT.WC.15.D80G	80	Bouche		1	P.	-	32,58 €
✓ ELG 423113	KIT.TWG.B.AUT.WC.30.D80G	80	Bouche		1	P.	-	32,58 €
✓ ELG 423129	PIQ TWISTGO - PIQUAGE TWIST & GO POUR HYGROCOSY	80	Raccord		1	P.	-	3,06 €
✓ ELG 542569	BHC 10/45-13SPB 125G - BOUCHE D'EXTRACTION HYGROREGLABLE CUISINE A PILES 125	125	Bouche		1	P.	0,17 €	134,35 €
✓ ELG 542570	BHC 10/45-13SEBI 125G - BOUCHE D'EXTRACTION HYGROREGLABLE CUISINE ELECTRIQUE 125	125	Bouche		1	P.	0,17 €	177,16 €
✓ ELG 542568	BHC 10/45-13SM 125G - BOUCHE D'EXTRACTION HYGROREGLABLE CUISINE MANUELLE 125	125	Bouche		1	P.	-	118,90 €
✓ ELG 542576	KIT BHB 10/40 80G - KIT BOUCHE D'EXTRACTION HYGROREGLABLE SDB DIAMETRE 80	80	Bouche		1	P.	-	67,16 €
✓ ELG 526595	KIT BAW 5-30PP 80G - KIT BOUCHE D'EXTRACTION AUTOREGLABLE WC A PILES DIAMETRE 80	80	Bouche		1	P.	0,17 €	95,19 €
✓ ELG 412291	Groupe Hygrocosy Vmc Hygroréglable 6 sanitaires		bouche		1	P.	0,83 €	278,78 €
✓ ELG 412292	Kit Piles Hygrocosy Vmc Hygroréglable 6 Sanitaires (3 Bouches)		SF Hygro		1	P.	0,83 €	447,10 €
✓ ELG 412293	Groupe Hygrocosy Bc Vmc Hygro Basse Conso 6 Sanitaires		SF Hygro		1	P.	0,83 €	450,77 €
✓ ELG 412294	Kit Piles Hygrocosy Vmc Hygro Basse Conso 6 Sanitaires (3 Bouches)		SF Hygro		1	P.	0,83 €	599,64 €

Caractéristiques techniques, Conditionnement, Multiple de vente, Unité de facturation, visuels, Euroclasse, DEEE HT, PU HT en Euros et hors DEEE et Eco-mobilier; donnés à titre indicatif et susceptibles de modifications sans préavis. is ne nous engageant qu'après confirmation expresse. Les prix unitaires indiqués sont ceux des réseaux COAXEL, REXEL et SCT, ils ne s'appliquent pas pour le réseau ESPACE ELEC.

Pour plus d'informations, consultez votre agence habituelle ou connectez-vous sur notre site internet rexel.fr - N.C=nous consulter.

✓ Produit stocké

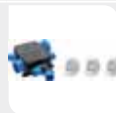
Référence	Désignation	Diamètre raccord (mm)	Type accessoire ventilation	Longueur (mm)	Multiple de vente	Unité fact.	DEEE HT	PU HT
✓ <b>ELG 412295</b>	Kit Piles Hygrocosy Flex Vmc Hygro Plat 4 Sanitaires (3 Bouches)		SF Hygro		1	P.	0,83 €	456,33 €
✓ <b>ELG 412296</b>	Kit Piles Hygrocosy Bc Flex Vmc Hygro Basse Conso Plat 6 Sanitaires (3 Bouches)		SF Hygro		1	P.	0,83 €	639,98 €
<b>ELG 412297</b>	Groupe hygrocosy BC Flex - VMC hygro basse conso espaces réduits jusqu'à 6 sanitaires - extra-plat - piquages interchangeables - raccord elec déporté - fixation conduits twist&go		SF Hygro		1	P.	0,83 €	434,07 €
✓ <b>ELG 526602</b>	EHC 5/45 + G-34 BL - Entree D'Air Hygro Compacte 5/45 + Grille Facade Attenuation 34Db Blanc		entrée d'air		1	P.	-	37,49 €
✓ <b>ELG 526553</b>	Bhc 10/45-135P 125G + Bhb 10/40 80G + Baw 5-30P 80G	125	Bouche		1	P.	-	116,79 €
<b>ELG 526554</b>	Pack Elec 230V 3 Bouches Hygro B T3/7 Manchons Griffes	125	Bouche		1	P.	0,17 €	131,98 €
<b>ELG 526555</b>	BHC 10/40-90EBI 125G - Bouche Hygro Cuisine 10/40-90 230V (Bouton Poussoir Ou Teleco. Ir) D125 Griffes	125	Bouche		1	P.	0,17 €	174,02 €

## OZEO







Pour être au plus près de chaque utilisation, S&P France propose deux gammes.

- OZEO ECOWATT 2 :

A moteur très basse consommation à partir de 5,1 W-Th-C. Toute la compétence technologique du groupe concentrée dans le programme OZEO permet au moteur à courant continu dernière génération de consommer 80% de moins qu'un moteur classique.

- OZEO ST 2

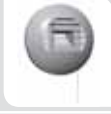
Référence de base et néanmoins optimisée, OZEO ST 2 consomme 25% de moins qu'un moteur de VMC classique de même type.

Référence	Désignation	Nbre de sanitaires	Type accessoire ventilation	Type vmc	Puissance (W)	Multiple de vente	Unité fact.	DEEE HT	PU HT	
<b>UNE 813600</b>	GAINÉ SOUPLE PVC RENFORCE ISOLEE 25MM LAINE DE VERRE VERTE Ø80MM LONGUEUR 6M					1	P.	-	154,58 €	
<b>UNE 813601</b>	GAINÉ SOUPLE PVC RENFORCE ISOLEE 25MM LAINE DE VERRE VERTE Ø125MM LONGUEUR 6M					1	P.	-	202,42 €	
<b>UNE 813602</b>	GAINÉ SOUPLE PVC RENFORCE ISOLEE 25MM LAINE DE VERRE VERTE Ø125MM LONGUEUR 6M					1	P.	-	253,50 €	
✓ <b>UNE 850195</b>	BOUCHE HYGRO REGLABLE BAIN DIAMETRE RACCORD 80 MM 10/40 M3/H						1	P.	-	88,18 €
✓ <b>UNE 851447</b>	BOUCHE HYGRO REGLABLE CUISINE ELECTRIQUE 10/45/135 M3/H						1	P.	-	217,93 €
✓ <b>UNE 852817</b>	BOUCHE HYGRO REGLABLE CUISINE A PILE 10/45/135 M3/H						1	P.	-	170,63 €
✓ <b>UNE 853282</b>	ENTREE AIR HYGRO RESERVATION 354X12 MM ACOUSTIQUE 7/40 M3/H BLANC						1	P.	-	49,05 €
✓ <b>UNE 854443</b>	BOUCHE HYGRO REGLABLE CUISINE 10/45/135 M3/H		bouche hygroréglable cuisine à cordelette				1	P.	-	150,95 €
✓ <b>UNE 854444</b>	BOUCHE HYGRO BAIN DIAMETRE 80MM 5/40M3H		bouche hygroréglable salle de bains				1	P.	-	99,85 €
✓ <b>UNE 854445</b>	BOUCHE DIAMETRE 80 HYGRO WC 5/30M3/H						1	P.	-	75,51 €
✓ <b>UNE 858322</b>	BOUCHE DIAMETRE 80 HYGRO WC PILE ET DETECTION PRESENCE 5/30M3/H						1	P.	-	103,75 €
✓ <b>UNE 813920</b>	GAINÉ PVC ECOSOFT ZERO PHTALATE ISOLATION 25MM DIAMETRE 80MM LONGUEUR 6M						1	P.	-	51,06 €
✓ <b>UNE 813922</b>	GAINÉ PVC ECOSOFT ZERO PHTALATE ISOLATION 25MM DIAMETRE 125MM LONGUEUR 6M						1	P.	-	65,47 €
✓ <b>UNE 813923</b>	GAINÉ PVC ECOSOFT ZERO PHTALATE ISOLATION 25MM DIAMETRE 150MM LONGUEUR 6M						1	P.	-	78,00 €
✓ <b>UNE 813924</b>	GAINÉ PVC ECOSOFT ZERO PHTALATE ISOLATION 25MM DIAMETRE 160MM LONGUEUR 6M Gaine souple isolée ECOSOFT isolation laine de verre 25 mm sans irritation zéro phtalate diamètre 160 mm longueur 6 m						1	P.	-	90,73 €
✓ <b>UNE 604611</b>	KIT OZEO ECOWATT 2 Kit VMC hygroréglable très basse consommation (5,1 W-Th-C), 6 piquages sanitaires bi-directionnels, montage des gaines ultra rapide, kit complet livré avec bouches à piles et à détection de présence	6		hygroréglable	5,1		1	P.	0,83 €	459,62 €

Caractéristiques techniques, Conditionnement, Multiple de vente, Unité de facturation, visuels, Euroclasse, DEEE HT, PU HT en Euros et hors DEEE et Eco-mobilier; donnés à titre indicatif et susceptibles de modifications sans préavis. ils ne nous engageant qu'après confirmation expresse. Les prix unitaires indiqués sont ceux des réseaux COAXEL, REXEL et SCT, ils ne s'appliquent pas pour le réseau ESPACE ELEC.

Pour plus d'informations, consultez votre agence habituelle ou connectez-vous sur notre site internet rexel.fr - N.C-nous consulter.

✓ Produit stocké

## VENTILATION

### VENTILATION SIMPLE FLUX HYGRORÉGLABLE

#### OZEO



Référence	Désignation	Nbre de sanitaires	Type accessoire ventilation	Type vmc	Puissance (W)	Multiple de vente	Unité fact.	DEEE HT	PU HT	
✓ <b>UNE 604711</b>	KIT OZEO ST 2 Kit VMC hygroréglable basse consommation (18 W-Th-C), 6 piquages sanitaires bi-directionnels, montage des gaines ultra rapide, kit complet livré avec bouches à piles et à détection de présence	6		hygroréglable	18		1	P.	0,83 €	362,22 €
<b>UNE 604900</b>	OZEO FLAT ECOWATT 2 VMC hygroréglable ultra-plate (18,5 cm) très basse consommation (6,4 W-Th-C), 4 piquages sanitaires bi-directionnels, montage des gaines ultra rapide.	4		hygroréglable	6,4		1	P.	0,83 €	354,43 €
✓ <b>UNE 604800</b>	OZEO FLAT 2 VMC hygroréglable ultra-plate (18,5 cm) basse consommation (18,1 W-Th-C), 6 piquages sanitaires bi-directionnels, montage des gaines ultra rapide.	4		hygroréglable	18,1		1	P.	0,83 €	292,45 €
✓ <b>UNE 604700</b>	OZEO ST 2 VMC hygroréglable basse consommation (18 W-Th-C), 6 piquages sanitaires bi-directionnels, montage des gaines ultra rapide.	6		hygroréglable	18		1	P.	0,83 €	291,64 €
✓ <b>UNE 604600</b>	OZEO ECOWATT 2 HA/HB Caisson VMC OZEO ECOWATT 2 Hygroréglable universel de type A ou B Très Basse Consommation (5,4 WThC). Jusqu'à 6 sanitaires et une cuisine. Systèmes de montage des gaines brevetés Easyfix et twist.	6		hygroréglable	6,4		1	P.	0,83 €	335,76 €

#### BAHIA



Référence	Désignation	Type vmc	Multiple de vente	Unité fact.	DEEE HT	PU HT
✓ <b>ALD 11033661</b>	KIT BAHIA CURVE WC PRESENCE D80	hygroréglable	1	P.	-	93,29 €
✓ <b>ALD 11033663</b>	KIT BAHIA CURVE BAIN CELLIER D80	hygroréglable	1	P.	-	87,13 €
✓ <b>ALD 11033664</b>	KIT BAHIA CURVE BAIN/WC F1-F4 D80	hygroréglable	1	P.	-	157,33 €
✓ <b>ALD 11033665</b>	KIT BAHIA CURVE BAIN/WC F5-F6 D80	hygroréglable	1	P.	-	157,33 €

#### EASYHOME HYGRO



VMC simple flux hygroréglable pour maison individuelle. EasyHOME® HYGRO renouvelle l'air de votre logement et évacue l'humidité ambiante au plus près de vos besoins. Les bouches et entrées d'air hygroréglables détectent, pièce par pièce, l'humidité ou la présence pour un débit de ventilation qui s'adapte automatiquement à votre rythme de vie.

Référence	Désignation	Nbre de sanitaires	Type vmc	Multiple de vente	Unité fact.	DEEE HT	PU HT
✓ <b>ALD 11033031</b>	Kit EasyHOME HYGRO CLASSIC	4	hygroréglable	1	P.	0,83 €	356,63 €
✓ <b>ALD 11033049</b>	Kit EasyHOME HYGRO COMPACT CLASSIC - Extrat plat	4	hygroréglable	1	P.	0,83 €	467,72 €
✓ <b>ALD 11033034</b>	Kit EasyHOME HYGRO PREMIUM MW - Basse consommation	7	hygroréglable	1	P.	0,83 €	431,56 €
✓ <b>ALD 11033051</b>	Kit EasyHOME HYGRO COMPACT PREMIUM MW - Extrat plat- Basse consommation	4	hygroréglable	1	P.	0,83 €	532,62 €

Caractéristiques techniques, Conditionnement, Multiple de vente, Unité de facturation, visuels, Euroclasse, DEEE HT, PU HT en Euros et hors DEEE et Eco-mobilier; donnés à titre indicatif et susceptibles de modifications sans préavis. ils ne nous engageant qu'après confirmation expresse. Les prix unitaires indiqués sont ceux des réseaux COAXEL, REXEL et SCT, ils ne s'appliquent pas pour le réseau ESPACE ELEC.

Pour plus d'informations, consultez votre agence habituelle ou connectez-vous sur notre site internet rexel.fr - N.C=nous consulter.

✓ Produit stocké

# VENTILATION SIMPLE FLUX AUTOREGLABLE



Référence	Désignation	Type accessoire ventilation	Multiple de vente	Unité fact.	DEEE HT	PU HT
✓ ELG 422147	PB 80 NP - BOUCHE FIXE D'EXTRACTION WC AVEC MANCHON COURT DIAMETRE 80	bouche	1	P.	-	8,66 €
✓ ELG 422152	GB 125 NP - BOUCHE FIXE D'EXTRACTION CUISINE AVEC MANCHON COURT DIAMETRE 125	bouche	1	P.	-	13,11 €
✓ ELG 422563	CPR 125 R - REJET D'AIR SORTIE TOITURE ROUGE DIAMETRE 125	Sortie de toiture	1	P.	-	103,44 €
✓ ELG 423034	T 82 B L 6 M - Conduit Souple Pvc Type B Diametre 80	Gaine	1	P.	-	13,16 €
✓ ELG 423037	T 127 B L 6 M - Conduit Souple Pvc Type B Diametre 125	Gaine	1	P.	-	19,52 €
✓ ELG 423046	Tr 100/40 A L 6 M - Conduit Souple Pvc Rectangulaire Renforce Section 100X40	Gaine	1	P.	-	72,06 €
✓ ELG 423139	EA.AUTO 15MINI+G.35dB BLANC	Entrée d'air	1	P.	-	6,00 €
✓ ELG 423070	T 162 B L 6 M - Conduit Souple Pvc Type B Diametre 160	Gaine	1	P.	-	27,33 €
✓ ELG 412288	Kit Autocosy Vmc Autoreglable 4 Sanitaires (3 Bouches Line)	SF Auto	1	P.	0,83 €	144,26 €
✓ ELG 412289	Kit Autocosy Vmc Auto Intelligente 6 Sanitaires (5 Bouches Line)	SF Auto	1	P.	0,83 €	189,41 €
✓ ELG 412287	Groupe Autocosy Vmc Autoreglable 4 Sanitaires	SF Auto	1	P.	0,83 €	118,93 €
✓ ELG 412290	Kit Autocosy Ih Flex Vmc Auto Intelligente Plat 4 Sanitaires (3 Bouches Line)	SF Auto	1	P.	0,83 €	241,16 €



Référence	Désignation	Nbre de sanitaires	Type vmc	Puissance (W)	Multiple de vente	Unité fact.	DEEE HT	PU HT
✓ UNE 603126	KIT DECO FLAT DHU Kit VMC hygro-réglable ultra-plate (18,5 cm) à sondes thermo-hygrométriques, réglable de 60 à 90%HR, 4 piquages sanitaires bi-directionnels, montage des gaines ultra rapide, kit complet livré avec 3 bouches extra-plates.	4	autoréglable		1	P.	0,83 €	314,92 €
✓ UNE 603572	KIT VMC EXTRA PLAT MICROGEM	3	autoréglable		1	P.	1,67 €	297,12 €
✓ UNE 603116	KIT DECO DHU Kit VMC hygro-réglable à sondes thermo-hygrométriques, réglable de 60 à 90% HR, 4 piquages sanitaires, montage des gaines ultra rapide, kit complet livré avec 3 bouches extra-plates.	4	autoréglable		1	P.	0,83 €	176,56 €
✓ UNE 600492	PULSIVE Pour la déshumidification des maisons jusqu'à 250m2, spécial rénovation, air entrant filtré, air neuf préchauffé (calories solaires ou batterie électrique), moteur très basse consommation 9W.				1	P.	1,67 €	772,31 €
✓ UNE 810196	GAINES SOUPLE PVC D80 MM LONGUEUR 6 M				1	P.	-	13,11 €
✓ UNE 810197	GAINES SOUPLE PVC D100 MM LONGUEUR 6 M				1	P.	-	19,05 €
✓ UNE 810198	GAINES SOUPLE PVC D125 MM LONGUEUR 6 M				1	P.	-	18,90 €
✓ UNE 810199	GAINES SOUPLE PVC D150 MM LONGUEUR 6 M				1	P.	-	27,71 €
✓ UNE 811503	GAINES SOUPLE PVC BOITE CARTON D80 MM LONGUEUR 20 M				1	P.	-	50,52 €
✓ UNE 811507	GAINES SOUPLE PVC BOITE CARTON D125 MM LONGUEUR 20 M				1	P.	-	78,75 €
✓ UNE 813887	GAINES SOUPLE PVC TOILEE RENFORCEE D80MM LONGUEUR 6 M				1	P.	-	31,14 €
✓ UNE 813890	GAINES SOUPLE PVC TOILEE RENFORCEE D125MM LONGUEUR 6 M				1	P.	-	45,45 €
✓ UNE 813920	GAINES PVC ECOSOFT ZERO PHTALATE ISOLATION 25MM DIAMETRE 80MM LONGUEUR 6M				1	P.	-	51,06 €
✓ UNE 813922	GAINES PVC ECOSOFT ZERO PHTALATE ISOLATION 25MM DIAMETRE 125MM LONGUEUR 6M				1	P.	-	65,47 €
✓ UNE 813961	GAINES SOUPLE PVC RECTANGULAIRE TOILEE RENFORCEE 90X45 LONGUEUR 6 M				1	P.	-	57,86 €
✓ UNE 813962	GAINES SOUPLE PVC RECTANGULAIRE TOILEE RENFORCEE 135X70 LONGUEUR 6 M				1	P.	-	86,16 €
✓ UNE 857583	BOUCHE PLACO A LAMELLES FIXES FAIBLES PERTES DE CHARGES D80 MM				1	P.	-	10,58 €
✓ UNE 857584	BOUCHE PLACO A LAMELLES FIXES FAIBLES PERTES DE CHARGES D125 MM				1	P.	-	14,39 €
✓ UNE 604141	DECO 2 K Kit VMC DECO2 équipé de 4 sanitaires et 1 cuisine. Bouches BDD extra-plate design 2xD80mm + 1xD125mm.		autoréglable	17.8	1	P.	0,83 €	118,17 €

Caractéristiques techniques, Conditionnement, Multiple de vente, Unité de facturation, visuels, Euroclasse, DEEE HT, PU HT en Euros et hors DEEE et Eco-mobilier; donnés à titre indicatif et susceptibles de modifications sans préavis, ils ne nous engagent qu'après confirmation expresse. Les prix unitaires indiqués sont ceux des réseaux COAXEL, REXEL et SCT, ils ne s'appliquent pas pour le réseau ESPACE ELEC. Pour plus d'informations, consultez votre agence habituelle ou connectez-vous sur notre site internet rexel.fr - N.C-nous consulter.

✓ Produit stocké

CLIMATISATION

PRODUCTION D'EAU CHAUDE SANITAIRE

CHAUFFAGE  
ET DESHUMIDIFICATION DES PISCINES

CONFORT ET HYGIÈNE

## VENTILATION

### VENTILATION SIMPLE FLUX AUTOREGLABLE





Référence	Désignation	Nbre de sanitaires	Type vmc	Puissance (W)	Multiple de vente	Unité fact.	DEEE HT	PU HT
✓ <b>UNE 604121</b>	DECO FLAT 2 K Kit VMC DECO FLAT 2 Ultra-plat (H185mm) pour espaces réduits, 4S+1 cuis. Caisson en PE ultra silencieux (21dB(A)). Optimisation des débits sanitaires par sélecteur sur le caisson. Bouches BDO extra-plates design.		autoréglable	18,6		1	P. 1,67 €	253,97 €
✓ <b>UNE 813924</b>	GAINE PVC ECOSOFT ZERO PHTALATE ISOLATION 25MM DIAMETRE 160MM LONGUEUR 6M Gaine souple isolée ECOSOFT isolation laine de verre 25 mm sans irritation zéro phtalate diamètre 160 mm longueur 6 m					1	P. -	90,73 €

### EASYHOME AUTO



EasyHOME® Auto renouvelle l'air de votre logement 24h/24 et 7j/7 et offre 2 modes de fonctionnement : un mode AUTO (débit d'air constant pour chaque pièce ventilée) et un BOOST CUISINE manuel (grande vitesse en cuisine activée par inverseur).

Référence	Désignation	Nbre de pièces principales	Type vmc	Puissance (W)	Multiple de vente	Unité fact.	DEEE HT	PU HT
✓ <b>ALD 11026032</b>	KIT EASYHOME AUTO + BIP Kit simple flux autoréglable avec bouches BIP (2 bouches sanitaires et 1 bouche cuisine).	T3 ou T7	autoréglable	<30W		1	P. 0,83 €	120,00 €
✓ <b>ALD 11026033</b>	KIT EASYHOME AUTO + ColorLINE Kit simple flux autoréglable avec bouches design ColorLINE (2 bouches sanitaires et 1 bouche cuisine).	T3 ou T7	autoréglable	<30W		1	P. 0,83 €	158,99 €
✓ <b>ALD 11026036</b>	KIT EASYHOME AUTO COMPACT + ColorLINE Kit simple flux autoréglable compact avec bouches design ColorLINE (2 bouches sanitaires et 1 bouche cuisine).	T3 ou T7	autoréglable	<30W		1	P. 0,83 €	250,72 €
✓ <b>ALD 11026025</b>	RACCORD REFOULEMENT D160/125		autoréglable			1	P. -	8,83 €
✓ <b>ALD 11026040</b>	KIT WC SUPPLEMENTAIRE AUTO + BIP Kit WC supplémentaire avec bouche BIP pour VMC Simple Flux autoréglable EasyHOME Auto		autoréglable			1	P. -	10,30 €
✓ <b>ALD 11026041</b>	KIT BAIN SUPPLEMENTAIRE AUTO + BIP Kit Bain supplémentaire avec bouche BIP pour VMC Simple Flux autoréglable EasyHOME Auto		autoréglable			1	P. -	10,30 €

### EASYHOME PUREAIR





Solution de purification d'air simple flux connectée, pour maison individuelle. EasyHOME® PureAIR surveille 24h/24 la qualité de l'air que vous respirez. Il filtre l'air entrant, détecte les COV, le CO2 et l'humidité et évacue automatiquement et efficacement l'air pollué du logement grâce à ses 4 modes de purification. Filtration de l'air entrant avec les entrées d'air AirFILTER®. Intégration parfaite à la décoration intérieure grâce aux grilles ColorLINE®

Référence	Désignation	Nbre de pièces principales	Type vmc	Multiple de vente	Unité fact.	DEEE HT	PU HT
✓ <b>ALD 11033062</b>	KIT EASYHOME PUREAIR COMPACT CONNECT Détection CO2+ COV + Humidité. Inclus 3 bouches design ColorLINE + 4 entrées d'air filtrantes AirFilter. Suivi QAI et pilotage par application AldesConnect.	T3 ou T7	purification		1	P. 0,83 €	1 094,59 €
✓ <b>ALD 11033060</b>	KIT EASYHOME PUREAIR COMPACT PREMIUM Détection CO2+ COV + Humidité. Inclus 3 bouches design ColorLINE + 4 entrées d'air filtrantes AirFilter.	T3 ou T7	purification		1	P. 0,83 €	917,25 €
✓ <b>ALD 11033058</b>	KIT EASYHOME PUREAIR COMPACT CLASSIC Détection COV + Humidité. Inclus 3 bouches design ColorLINE + 4 entrées d'air filtrantes AirFilter.	T3 ou T7	purification		1	P. 0,83 €	617,62 €

### VENTILATION TERTIAIRE ET COLLECTIVE



Référence	Désignation	Puissance (W)	Type alimentation (V)	Multiple de vente	Unité fact.	DEEE HT	PU HT
✓ <b>UNE 240300</b>	CATB 00S MP Caisson de ventilation extra-plat (27,7 cm) à 4 piquages 125 mm, 500 m3/h, D160 mm.	100	230		1	P. 0,83 €	688,70 €
✓ <b>UNE 246576</b>	CATB 002 Caisson de ventilation extra-plat (22,9 cm), 200 m3/h, D125 mm.	70	230		1	P. 0,83 €	466,76 €
✓ <b>UNE 247382</b>	CATB 00S Caisson de ventilation extra-plat (23,2 cm), 500 m3/h, D160 mm.	100	230		1	P. 0,83 €	614,87 €

Caractéristiques techniques, Conditionnement, Multiple de vente, Unité de facturation, visuels, Euroclasse, DEEE HT, PU HT en Euros et hors DEEE et Eco-mobilier; donnés à titre indicatif et susceptibles de modifications sans préavis. is ne nous engageant qu'après confirmation expresse. Les prix unitaires indiqués sont ceux des réseaux COAXEL, REXEL et SCT, ils ne s'appliquent pas pour le réseau ESPACE ELEC.

✓ Produit stocké

Pour plus d'informations, consultez votre agence habituelle ou connectez-vous sur notre site internet rexel.fr - N.C=nous consulter.





Référence	Désignation	Puissance (W)	Type alimentation (V)	Multiple de vente	Unité fact.	DEEE HT	PU HT
<b>UNE 700072</b>	CAPTEUR PRESENCE SAILLIE LUXA 103-360/2AP AJUSTAIR		230	1	P.	-	320,32 €
<b>UNE 230560</b>	CACB MV 005 I Caisson de ventilation 400°C 1/2h avec interrupteur de proximité monté/câblé, 500 m3/h, D200 mm.	90	230	1	P.	0,83 €	938,12 €
<b>UNE 230562</b>	CACB MV 008 I Caisson de ventilation 400°C 1/2h avec interrupteur de proximité monté/câblé, 800 m3/h, D250 mm. Caisson de ventilation classé au feu C4, débit 800 m3/h. Raccordement des flux à 90°, diamètre de raccordement au réseau 250 mm et interrupteur monté.	180	230	1	P.	0,83 €	1040,66 €



Référence	Désignation	Multiple de vente	Unité fact.	DEEE HT	PU HT
✓ <b>ELG 512198</b>	CRITAIR EC 300 PCI - CAISSON D'EXTRACTION BASSE CONSOMMATION ISOLE PETIT LOCAL	1	P.	3,00 €	858,27 €
✓ <b>ELG 512199</b>	CRITAIR EC 500 PCI - CAISSON D'EXTRACTION BASSE CONSOMMATION ISOLE PETIT LOCAL	1	P.	3,00 €	1138,05 €
<b>ELG 512471</b>	Copernic V 400 - Caisson Simple Flux C4 Rejet Vert. 400 M3/H	1	P.	3,00 €	813,60 €
<b>ELG 512472</b>	Copernic V 700 - Caisson D'Extraction Simple Flux C4 Rejet Vertical 700 - Vmc Pour Logements Collectifs Rénovation Ou Pour Locaux Tertiaires - Débit Maxi 700 M3/H - Courbe Naturellement Plate - Une Vitesse De Consigne	1	P.	3,00 €	1006,55 €
<b>ELG 549884</b>	Duotech 600Vd Light - Df90 Cc Ver.Droi.600M3H Light - Ventilation Petit Tertiaire - Échangeur Haut Rendement 92%- Turbine Réaction - Isol. 25 Mm Lr - Moteurs Ec - Filtration F7/G4 - Régul Intégrée	1	P.	3,00 €	9597,26 €
<b>ELG 549885</b>	Duotech 1000Vd Light - Df90 Cc Ver.Droi.1000M3H Light - Ventilation Petit Tertiaire - Échangeur Haut Rendement 92%- Turbine Réaction - Isol. 25 Mm Lr - Moteurs Ec - Filtration F7/G4 - Régul Intégrée	1	P.	3,00 €	13152,76 €
<b>ELG 549886</b>	Duotech 600Ht Light - Df90 Cc Hor.Top.600M3H Light - Ventilation Petit Tertiaire - Échangeur Haut Rendement 92%- Turbine Réaction - Isol. 25 Mm Lr - Moteurs Ec - Filtration F7/G4 - Régul Intégrée	1	P.	3,00 €	9597,26 €
<b>ELG 549887</b>	Duotech 1000Ht Light - Df90 Cc Hor.Top.1000M3H Light - Ventilation Petit Tertiaire - Échangeur Haut Rendement 92%- Turbine Réaction - Isol. 25 Mm Lr - Moteurs Ec - Filtration F7/G4 - Régul Intégrée	1	P.	3,00 €	13152,76 €
✓ <b>ELG 512428</b>	Critair Bc 250 - Caisson D'Extraction En Ligne - Basse Consommation Petit Local - Vmc Tertiaire - Ultra Compact - Piquages D125 En Ligne - Moteur Ac Basse Consommation 230 V - Interrupteur De Proximité - Débit Jusqu'À 250 M3/H	1	P.	3,00 €	653,83 €
<b>ELG 512429</b>	Critair Ec 500 - Caisson D'Extraction En Ligne - Basse Consommation Petit Local - Vmc Tertiaire - Ultra Compact - Piquages D160 En Ligne - Moteur Ec Basse Consommation 230 V - Interrupteur De Proximité - Débit Jusqu'À 500 M3/H	1	P.	3,00 €	903,32 €
<b>ELG 512474</b>	Copernic V 1500 - Caisson Simple Flux C4 Rejet Vert. 1500 M3/H	1	P.	3,00 €	1994,67 €
<b>ELG 512475</b>	Copernic V 2500 - Caisson Simple Flux C4 Rejet Vert. 2500 M3/H	1	P.	3,00 €	2478,89 €



Référence	Désignation	Plage de température	Type alimentation	Multiple de vente	Unité fact.	DEEE HT	PU HT
✓ <b>ALD 11019090</b>	BAP'SI S1 MODULO D125	-	-	1	P.	-	28,48 €
✓ <b>ALD 11019091</b>	BAP'SI S2 MODULO D125	-	-	1	P.	-	28,48 €
✓ <b>ALD 11019092</b>	BAP'SI D1 MODULO D125	-	-	1	P.	-	47,99 €
✓ <b>ALD 11019093</b>	BAP'SI D2 MODULO D125	-	-	1	P.	-	47,99 €
✓ <b>ALD 11019188</b>	BAP SI TWIN 60 D125	-	-	1	P.	-	31,51 €
<b>ALD 11019191</b>	BAP SI TWIN 100 SANS FUT	-	-	1	P.	-	39,69 €

Caractéristiques techniques, Conditionnement, Multiple de vente, Unité de facturation, visuels, Euroclasse, DEEE HT, PU HT en Euros et hors DEEE et Eco-mobilier; donnés à titre indicatif et susceptibles de modifications sans préavis. ils ne nous engageant qu'après confirmation expresse. Les prix unitaires indiqués sont ceux des réseaux COAXEL, REXEL et SCT, ils ne s'appliquent pas pour le réseau ESPACE ELEC.

Pour plus d'informations, consultez votre agence habituelle ou connectez-vous sur notre site internet rexel.fr - N.C-nous consulter.

✓ Produit stocké

CLIMATISATION

PRODUCTION D'EAU CHAUDE SANITAIRE

CHAUFFAGE  
ET DÉSHUMIDIFICATION DES PISCINES

CONFORT ET HYGIÈNE

## VENTILATION

## VENTILATION TERTIAIRE ET COLLECTIVE



Référence	Désignation	Plage de température	Type alimentation	Multiple de vente	Unité fact.	DEEE HT	PU HT
ALD 11034820	VMC COLLECTIVE - EasyVEC C4 MW 300 arrgt 1 IP cfg (basse consommation)	homologué C4 (400°C/1/2h)		1	P.	3,00 €	1 784,07 €
ALD 11034821	VMC COLLECTIVE - EasyVEC C4 MW 700 arrgt 1 IP cfg	homologué C4 (400°C/1/2h)		1	P.	3,00 €	2 145,45 €
ALD 11034824	VMC COLLECTIVE - EasyVEC C4 MW 1000 arrgt 2 IP cfg	homologué C4 (400°C/1/2h)		1	P.	3,00 €	2 875,41 €
ALD 11034950	VMC COLLECTIVE - EasyVEC C4 400 arrgt 1 IP cfg	homologué C4 (400°C/1/2h)		1	P.	N.C	N.C
ALD 11034952	VMC COLLECTIVE - EasyVEC C4 700	homologué C4 (400°C/1/2h)		1	P.	N.C	N.C
ALD 11034955	VMC COLLECTIVE - EasyVEC C4 1000	homologué C4 (400°C/1/2h)		1	P.	N.C	N.C
ALD 11034548	VMC TERTIAIRE - EasyVEC Compact 300			1	P.	3,00 €	452,90 €
✓ ALD 11034549	VMC TERTIAIRE - EasyVEC Compact 600			1	P.	3,00 €	519,57 €
ALD 11034550	VMC TERTIAIRE - EasyVEC Compact 1000			1	P.	3,00 €	887,41 €
✓ ALD 11086572	Variateur pour EasyVEC Compact 300, 600, ou 1000.			1	P.	-	111,56 €
✓ ALD 11015076	C32 CURVE L 10-50/90 D125 PUSH 9V	-	pile ou secteur	1	P.	0,17 €	146,99 €
✓ ALD 11015068	Bouche hygroréglable C21 CURVE L 15-55/135 D125 PUSH 9V	-	pile ou secteur	1	P.	0,17 €	146,99 €
✓ ALD 11015029	Bouche hygroréglable B32 CURVE S 5-45 D125	-	-	1	P.	0,17 €	83,04 €
ALD 11015149	Bouche hygroréglable BW31 CURVE S 5-45/30 D125 PRES	-	-	1	P.	0,17 €	146,99 €
✓ ALD 11015472	Bouche hygroréglable W13 BAHIA CURVE S 5/30 D125 CORD	-	-	1	P.	-	70,45 €
✓ ALD 11015474	Bouche hygroréglable W13 BAHIA CURVE S 5/30 D125 PRES	-	-	1	P.	0,17 €	101,76 €



## ACCESSOIRES DE VENTILATION



Référence	Désignation	Multiple de vente	Unité fact.	DEEE HT	PU HT
✓ ELG 422207	BU 125 - BUSE DE REJET D'AIR POUR TUILE A DOUILLE DIAMETRE 125	1	P.	-	10,76 €
✓ ELG 422222	RP 100/80 - REDUCTION PLASTIQUE DIAMETRE 100 A 80	1	P.	-	2,98 €
✓ ELG 422223	RP 125/100 - REDUCTION PLASTIQUE DIAMETRE 125 A 100	1	P.	-	3,54 €
✓ ELG 422224	RP 150/125 - REDUCTION PLASTIQUE DIAMETRE 150 A 125	1	P.	-	4,23 €
✓ ELG 422232	MR 80 - MANCHON DE RACCORDEMENT DIAMETRE 80	1	P.	-	3,20 €
✓ ELG 422234	MR 125 - MANCHON DE RACCORDEMENT DIAMETRE 125	1	P.	-	5,62 €
✓ ELG 422306	PAS 80 - PIEGE A SON COMPACT POUR CUISINE ET SANITAIRE DIAMETRE 80	1	P.	-	23,78 €
✓ ELG 422308	PAS 125 - PIEGE A SON COMPACT POUR CUISINE ET DANITAIRE DIAMETRE 125	1	P.	-	49,46 €
✓ ELG 422563	CPR 125 R - REJET D'AIR SORTIE TOITURE ROUGE DIAMETRE 125	1	P.	-	103,44 €
✓ ELG 422564	CPR 125 A - REJET D'AIR SORTIE TOITURE GRIS DIAMETRE 125	1	P.	-	103,44 €
✓ ELG 422962	CPR 160 R - REJET D'AIR SORTIE TOITURE ROUGE DIAMETRE 160	1	P.	-	101,61 €
✓ ELG 423348	C 82 PAR 10 - COLLIER SERRAGE D82 SACHET/10	1	P.	-	20,82 €
✓ ELG 423350	C 127 PAR 10 - COLLIER SERRAGE D127 SACHET/10	1	P.	-	26,23 €
✓ ELG 464040	ME INOX 125 - REJET OU PRISE D'AIR MURALE DIAMETRE 125	1	P.	-	85,01 €
ELG 464041	ME PLAST 125 B - REJET OU PRISE D'AIR MURALE BLANC DIAMETRE 125	1	P.	-	22,23 €
✓ ELG 464042	ME PLAST 160 B - REJET OU PRISE D'AIR MURALE BLANC DIAMETRE 160	1	P.	-	25,33 €
✓ ELG 533750	BUS 125 - BUSE SIFFLET D125	1	P.	-	59,48 €

Caractéristiques techniques, Conditionnement, Multiple de vente, Unité de facturation, visuels, Euroclasse, DEEE HT, PU HT en Euros et hors DEEE et Eco-mobilier; donnés à titre indicatif et susceptibles de modifications sans préavis. is ne nous engageant qu'après confirmation expresse. Les prix unitaires indiqués sont ceux des réseaux COAXEL, REXEL et SCT, ils ne s'appliquent pas pour le réseau ESPACE ELEC. Pour plus d'informations, consultez votre agence habituelle ou connectez-vous sur notre site internet rexel.fr - N.C=nous consulter.

✓ Produit stocké

Référence	Désignation		Multiple de vente	Unité fact.	DEEE HT	PU HT
✓ <b>UNE 832003</b>	CONDUIT PLAT PVC RIGIDE LIVRE PLIE A PLAT 40X110 EQUIVALENT D100MM LG 1.5M		1	P.	-	15,21 €
<b>UNE 832004</b>	TRP 300/200		1	P.	-	99,59 €
✓ <b>UNE 832100</b>	CONDUIT PLAT PVC RIGIDE LIVRE PLIE A PLAT SECTION RECTANGULAIRE 40X110 EQUIVALEN		1	P.	-	13,30 €
✓ <b>UNE 832101</b>	MANCHON PVC RIGIDE SECTION RECTANGULAIRE 40X110 EQUIVALENT DIA CIRCULAIRE 80MM		1	P.	-	3,07 €
✓ <b>UNE 832102</b>	MANCHON MIXTE PVC RIGIDE SECTION RECTANGULAIRE 40X110 EQUIVALENT DIA CIRCULAIRE		1	P.	-	6,83 €
✓ <b>UNE 832103</b>	COUDE90° HORIZONTAL PVC RIGIDE SECTION RECTANGULAIRE 40X110 EQUIVALENT DIA CIRCULA		1	P.	-	6,83 €
✓ <b>UNE 832104</b>	COUDE90° VERTICAL PVC RIGIDE SECTION RECTANGULAIRE 40X110 EQUIVALENT DIA CIRCULA		1	P.	-	6,06 €
✓ <b>UNE 832105</b>	COUDE MIXTE PVC RIGIDE SECTION RECTANGULAIRE 40X110 EQUIVALENT DIA CIRCULAIRE 80		1	P.	-	6,83 €
✓ <b>UNE 832106</b>	FIXATIONS POUR CONDUIT TPL80 (X3)		1	P.	-	14,49 €
✓ <b>UNE 833160</b>	REDUCTEUR PLAT POUR VMC RP 100/80		1	P.	-	24,25 €
✓ <b>UNE 833161</b>	TE HORIZONTAL PVC RIGIDE SECTION RECTANGULAIRE 55X110		1	P.	-	37,72 €
✓ <b>UNE 833162</b>	TE HORIZONTAL PVC RIGIDE SECTION RECTANGULAIRE 55X220		1	P.	-	44,59 €
✓ <b>UNE 833163</b>	CONDUIT SOUPLE RECTANGULAIRE SECTION RECTANGULAIRE 55X110		1	P.	-	42,81 €
✓ <b>UNE 833164</b>	CONDUIT SOUPLE RECTANGULAIRE SECTION RECTANGULAIRE 55X220		1	P.	-	71,41 €
✓ <b>UNE 833617</b>	CONDUIT PLAT PVC RIGIDE SECTION RECTANGULAIRE 55X220 L1.5M		1	P.	-	19,99 €

Caractéristiques techniques, Conditionnement, Multiple de vente, Unité de facturation, visuels, Euroclasse, DEEE HT, PU HT en Euros et hors DEEE et Eco-mobilier; donnés à titre indicatif et susceptibles de modifications sans préavis, ils ne nous engagent qu'après confirmation expresse. Les prix unitaires indiqués sont ceux des réseaux COAXEL, REXEL et SCT, ils ne s'appliquent pas pour le réseau ESPACE ELEC.

Pour plus d'informations, consultez votre agence habituelle ou connectez-vous sur notre site internet rexel.fr - N.C-nous consulter.

✓ Produit stocké

## VENTILATION

### ACCESSOIRES DE VENTILATION



Référence	Désignation		Multiple de vente	Unité fact.	DEEE HT	PU HT
✓ UNE 833618	COUDE MIXTE PVC RIGIDE SECTION RECTANGULAIRE 55X220		1	P.	-	15,54 €
✓ UNE 833637	COUDE90° HORIZONT PVC RIGIDE SECTION RECTANGULAIRE 55X220		1	P.	-	20,45 €
✓ UNE 833638	COUDE90° VERTICAL PVC RIGIDE SECTION RECTANGULAIRE 55X220		1	P.	-	14,36 €
✓ UNE 833639	MANCHON MIXTE PVC RIGIDE SECTION RECTANGULAIRE 55X220		1	P.	-	16,25 €
✓ UNE 833640	BRIDE MURAL RECT PVC RIGIDE SECTION RECTANGULAIRE 55X220		1	P.	-	9,09 €
✓ UNE 833641	GRILLE EXTERIEURE PVC RIGIDE SECTION RECTANGULAIRE 55X220		1	P.	-	11,87 €
✓ UNE 833642	FIXATIONS POUR CONDUIT TPR300 (X3)		1	P.	-	21,12 €
✓ UNE 833643	CONDUIT PLAT PVC RIGIDE SECTION RECTANGULAIRE 55X110 L1.5M		1	P.	-	16,03 €
✓ UNE 833644	COUDE MIXTE PVC RIGIDE SECTION RECTANGULAIRE 55X110		1	P.	-	7,06 €
✓ UNE 833645	COUDE90° HORIZONT PVC RIGIDE SECTION RECTANGULAIRE 55X110		1	P.	-	7,06 €
✓ UNE 833646	COUDE90° VERTICAL PVC RIGIDE SECTION RECTANGULAIRE 55X110		1	P.	-	6,31 €
✓ UNE 833647	MANCHON PVC RIGIDE SECTION RECTANGULAIRE 55X110		1	P.	-	3,08 €
✓ UNE 833648	MANCHON MIXTE PVC RIGIDE SECTION RECTANGULAIRE 55X110		1	P.	-	7,06 €
✓ UNE 833650	FIXATIONS POUR CONDUIT TPR200 (X3)		1	P.	-	13,81 €

Caractéristiques techniques, Conditionnement, Multiple de vente, Unité de facturation, visuels, Euroclasse, DEEE HT, PU HT en Euros et hors DEEE et Eco-mobilier; donnés à titre indicatif et susceptibles de modifications sans préavis. ils ne nous engagent qu'après confirmation expresse. Les prix unitaires indiqués sont ceux des réseaux COAXEL, REXEL et SCT, ils ne s'appliquent pas pour le réseau ESPACE ELEC.

Pour plus d'informations, consultez votre agence habituelle ou connectez-vous sur notre site internet rexel.fr - N.C=nous consulter.

✓ Produit stocké

Référence	Désignation		Multiple de vente	Unité fact.	DEEE HT	PU HT
✓ <b>UNE 833658</b>	MANCHON PVC RIGIDE SECTION RECTANGULAIRE 55X220		1	P.	-	8,04 €
✓ <b>UNE 834083</b>	TE PVC RIGIDE SECTION RECTANGULAIRE 55X110 D100 CIRCULAIR		1	P.	-	11,92 €
✓ <b>UNE 834084</b>	COUDE45° HORIZONT PVC RIGIDE SECTION RECTANGULAIRE 55X110		1	P.	-	6,72 €
✓ <b>UNE 834135</b>	BOUCHON PVC RIGIDE SECTION RECTANGULAIRE 55X220		1	P.	-	8,01 €
✓ <b>UNE 834136</b>	TE PVC RIGIDE SECTION RECTANGULAIRE 55X220 D100 CIRCULAIRE		1	P.	-	18,07 €
<b>UNE 834137</b>	BOUCHON PVC RIGIDE SECTION RECTANGULAIRE 55X110		1	P.	-	7,20 €
✓ <b>UNE 853575</b>	BOUCHE PLASTIQUE REGLABLE A GRIFFES DALLE D100 MM		1	P.	-	22,16 €
✓ <b>UNE 854445</b>	BOUCHE DIAMETRE 80 HYGRO WC 5/30M3/H		1	P.	-	75,51 €
✓ <b>UNE 854505</b>	BOUCHE AUTO REGLABLE MANCHETTE PLACO 30M3H D80		1	P.	-	29,72 €
✓ <b>UNE 855015</b>	BOUCHE DESIGN INSUFFLATION / EXTRACTION DIAMETRE 80 MM		1	P.	-	25,78 €
✓ <b>UNE 855016</b>	BOUCHE DESIGN INSUFFLATION / EXTRACTION DIAMETRE 125 MM		1	P.	-	29,39 €
✓ <b>UNE 857583</b>	BOUCHE PLACO A LAMELLES FIXES FAIBLES PERTES DE CHARGES D80 MM		1	P.	-	10,58 €
✓ <b>UNE 857584</b>	BOUCHE PLACO A LAMELLES FIXES FAIBLES PERTES DE CHARGES D125 MM		1	P.	-	14,39 €
✓ <b>UNE 858322</b>	BOUCHE DIAMETRE 80 HYGRO WC PILE ET DETECTION PRESENCE 5/30M3/H		1	P.	-	103,75 €
✓ <b>UNE 860353</b>	MANCHON MALE GALVANISE SPIRACLIM DIAMETRE 125 MM		1	P.	-	3,61 €
✓ <b>UNE 860355</b>	MANCHON MALE GALVANISE SPIRACLIM DIAMETRE 80 MM		1	P.	-	3,29 €
✓ <b>UNE 860510</b>	TE 90° EQUERRE GALVANISE SPIRACLIM DIAMETRE RACCORD RESEAU 80/80 MM		1	P.	-	12,66 €
✓ <b>UNE 860511</b>	TE 90° EQUERRE GALVANISE SPIRACLIM DIAMETRE RACCORD RESEAU 125/125 MM		1	P.	-	17,41 €
✓ <b>UNE 860702</b>	REDUCTION CONIQUE CENTREE GALVANISE SPIRACLIM DIAMETRE RACCORD RESEAU 160/125 MM		1	P.	-	8,71 €

Caractéristiques techniques, Conditionnement, Multiple de vente, Unité de facturation, visuels, Euroclasse, DEEE HT, PU HT en Euros et hors DEEE et Eco-mobilier: donnés à titre indicatif et susceptibles de modifications sans préavis. Ils ne nous engagent qu'après confirmation expresse. Les prix unitaires indiqués sont ceux des réseaux COAXEL, REXEL et SCT, ils ne s'appliquent pas pour le réseau ESPACE ELEC.

Pour plus d'informations, consultez votre agence habituelle ou connectez-vous sur notre site internet [rexel.fr](http://rexel.fr) - N.C-nous consulter.

✓ Produit stocké

## VENTILATION

## ACCESSOIRES DE VENTILATION

## AIRFILTER



AirFILTER® est une entrée d'air filtrante qui dispose d'un filtre pollens, efficacité jusqu'à 99% permettant de capter les polluants extérieur pour une qualité d'air optimale. Qualité de l'air optimale grâce au filtre pollens. S'installe sur tous types de mortaises. Facilité de mise en oeuvre. L'orientation de jet d'air vers le plafond. Rénovation uniquement. Fonctionne avec EasyHOME® PureAIR.

Référence	Désignation		Multiple de vente	Unité fact.	DEEE HT	PU HT
✓ <b>ALD 11011539</b>	KIT EA 30-STANDARD-37 DB-BLANC/BLANC		1	P.	-	20,02 €
<b>ALD 11011546</b>	KIT EA 22-STANDARD-38 DB-BLANC/BLANC		1	P.	-	23,73 €
✓ <b>ALD 11011568</b>	KIT EMMA-STANDARD-33 DB-BLANC		1	P.	-	6,68 €
✓ <b>ALD 11011580</b>	KIT EA 45-STANDARD-36 DB-BLANC		1	P.	-	25,31 €
✓ <b>ALD 11014084</b>	KIT EHL 6-45 -ACOUST.-37 DB-BLANC		1	P.	-	42,21 €
✓ <b>ALD 11014085</b>	KIT EHL 6-45 -ACOUST.-39 DB-BLANC		1	P.	-	58,08 €
✓ <b>ALD 11014238</b>	KIT EHB2 6-45 - BLC/WHI Auvent inclus (HYGROREGLABLE)		1	P.	-	34,97 €
✓ <b>ALD 11014233</b>	EHB2 6-45 - BLC/WHI (HYGROREGLABLE)		1	P.	-	36,94 €
✓ <b>ALD 11014250</b>	EHC 6-45 - BLC/WHI (HYGROREGLABLE) Spécial coffre de volet roulant.		1	P.	-	47,87 €
✓ <b>ALD 11022156</b>	KIT COLORLINE D80 - BLC/WHI		1	P.	-	24,71 €
✓ <b>ALD 11022157</b>	KIT COLORLINE D125 - BLC/WHI		1	P.	-	30,44 €
✓ <b>ALD 11011585</b>	KIT AIR FILTER 30 - BLC/WHI - Entrée d'air filtrante		1	P.	-	71,83 €

## ACCESSOIRES DE VENTILATION TERTIAIRE ET COLLECTIVE















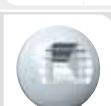

Référence	Désignation	Type accessoire ventilation	Multiple de vente	Unité fact.	DEEE HT	PU HT
✓ <b>UNE 850018</b>	BOUCHE METALLIQUE REGLABLE DIAMETRE 160 MM	bouche métallique réglable		1	P.	49,24 €
✓ <b>UNE 850019</b>	BOUCHE METALLIQUE REGLABLE DIAMETRE 200 MM	bouche métallique réglable		1	P.	61,31 €
✓ <b>UNE 850020</b>	BOUCHE PLACO A CONE FIXE FAIBLES PERTES DE CHARGES D125 MM		1	P.	-	12,37 €
✓ <b>UNE 850021</b>	BOUCHE PLACO A CONE FIXE FAIBLES PERTES DE CHARGES D80 MM		1	P.	-	8,36 €
✓ <b>UNE 850561</b>	BOUCHE METALLIQUE REGLABLE DIAMETRE 125 MM	bouche métallique réglable		1	P.	37,81 €
✓ <b>UNE 851908</b>	BOUCHE AUTO REGLABLE MANCHETTE A JOINT 15M3H	bouche autoréglable manchette à joint		1	P.	29,02 €

Caractéristiques techniques, Conditionnement, Multiple de vente, Unité de facturation, visuels, Euroclasse, DEEE HT, PU HT en Euros et hors DEEE et Eco-mobilier; donnés à titre indicatif et susceptibles de modifications sans préavis. is ne nous engageant qu'après confirmation expresse. Les prix unitaires indiqués sont ceux des réseaux COAXEL, REXEL et SCT, ils ne s'appliquent pas pour le réseau ESPACE ELEC.

Pour plus d'informations, consultez votre agence habituelle ou connectez-vous sur notre site internet rexel.fr - N.C-nous consulter.

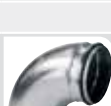
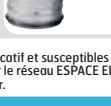
✓ Produit stocké

Référence	Désignation	Type accessoire ventilation	Multiple de vente	Unité fact.	DEEE HT	PU HT
✓ <b>UNE 851909</b>	BOUCHE AUTO REGLABLE MANCHETTE A JOINT 30M3H	bouche autoréglable manchette à joint	1	P.	-	29,16 €
✓ <b>UNE 851912</b>	BOUCHE AUTO REGLABLE MANCHETTE A JOINT 45M3H	bouche autoréglable manchette à joint	1	P.	-	29,59 €
<b>UNE 851919</b>	BOUCHE AUTO REGLABLE MANCHETTE A JOINT 20/75M3H	bouche autoréglable bi-débit manchette à joint	1	P.	-	49,01 €
<b>UNE 851923</b>	BOUCHE AUTO REGLABLE MANCHETTE A JOINT 45/120M3H	bouche autoréglable bi-débit manchette à joint	1	P.	-	49,01 €
✓ <b>UNE 853284</b>	BOUCHE HYGRO REGLABLE CUISINE 10/45/120 M3/H	bouche hygroréglable cuisine à cordelette 	1	P.	-	150,95 €
✓ <b>UNE 854090</b>	ENTREE AIR AUTO RESERVATION 354X12 MM ACOUSTIQUE 22M3H BLANC	entrée d'air autoréglable acoustique 	1	P.	-	25,51 €
✓ <b>UNE 854093</b>	ENTREE AIR AUTO RESERVATION 354X12 MM ACOUSTIQUE 30M3H BLANC	entrée d'air autoréglable acoustique 	1	P.	-	27,61 €
✓ <b>UNE 854096</b>	ENTREE AIR AUTO RESERVATION 354X12 MM ACOUSTIQUE 45M3H BLANC	entrée d'air autoréglable acoustique 	1	P.	-	30,76 €
✓ <b>UNE 854443</b>	BOUCHE HYGRO REGLABLE CUISINE 10/45/135 M3/H	bouche hygroréglable cuisine à cordelette 	1	P.	-	150,95 €
✓ <b>UNE 854444</b>	BOUCHE HYGRO BAIN DIAMETRE 80MM 5/40M3H	bouche hygroréglable salle de bains 	1	P.	-	99,85 €
<b>UNE 858304</b>	DIFFUSEUR CIRCULAIRE BLANC A CONES FIXES DRACCORDEMENT 150 MM	diffuseur circulaire à volet 	1	P.	-	72,70 €
<b>UNE 858305</b>	DIFFUSEUR CIRCULAIRE BLANC A CONES FIXES DRACCORDEMENT 200 MM	diffuseur circulaire à volet 	1	P.	-	91,12 €
✓ <b>UNE 858323</b>	BOUCHE HYGRO REGLABLE WC PILE A DETECTION DE PRESENCE 5/30 M3/H	bouche hygroréglable WC à détection de présence 	1	P.	-	106,35 €
✓ <b>UNE 858889</b>	ENTREE AIR HYGRO EC HY 7/40 BLANC	entrée d'air hygroréglable acoustique 	1	P.	-	37,23 €
✓ <b>UNE 863908</b>	MANCHON FEMELLE GALVANISE SPIRACLIM DIAMETRE 125 MM	manchon raccord femelle à joint 	1	P.	-	3,51 €
✓ <b>UNE 864282</b>	COUDE 90° GALVANISE SPIRACLIM D125 MM		1	P.	-	14,02 €
✓ <b>UNE 864499</b>	PIQUAGE EXPRESS 90° GALVANISE SPIRACLIM DIAMETRE RACCORD RESEAU 125/125 MM	réduction conique à joint 	1	P.	-	5,53 €
✓ <b>UNE 867682</b>	MANCHON RACCORD PLASTIQUE DIAMETRE 80 MM		1	P.	-	6,52 €
✓ <b>UNE 867742</b>	COLLIER SUPPORT ISOLE DOUBLE FILETAGE POUR TIGE DE 8 OU 10 MM D125 MM		1	P.	-	9,99 €
✓ <b>UNE 867766</b>	COUDE 90° GALVANISE A JOINT VELODUCT D125 MM	coude à joint 	1	P.	-	16,44 €

Caractéristiques techniques, Conditionnement, Multiple de vente, Unité de facturation, visuels, Euroclasse, DEEE HT, PU HT en Euros et hors DEEE et Eco-mobilier; donnés à titre indicatif et susceptibles de modifications sans préavis. ils ne nous engageant qu'après confirmation expresse. Les prix unitaires indiqués sont ceux des réseaux COAXEL, REXEL et SCT, ils ne s'appliquent pas pour le réseau ESPACE ELEC.

Pour plus d'informations, consultez votre agence habituelle ou connectez-vous sur notre site internet [rexel.fr](http://rexel.fr) - N.E-com plus consulter.

✓ Produit stocké





## VENTILATION

### ACCESSOIRES DE VENTILATION TERTIAIRE ET COLLECTIVE



Référence	Désignation	Type accessoire ventilation	Multiple de vente	Unité fact.	DEEE HT	PU HT
✓ UNE 867774	TE 90° GALVANISE A JOINTS VELODUCT DIAMETRE RACCORD RESEAU 125/125 MM	té équerre à joint 	1	P.	-	21,70 €
✓ UNE 867855	MANCHON MALE GALVANISE JOINT VELODUCT DIAMETRE 125 MM	manchon raccord mâle à joint 	1	P.	-	6,65 €
✓ UNE 904264	CONDUIT GALVANISE SPIRALE LONGUEUR 3M DIAMETRE 160MM		1	P.	-	49,77 €
✓ UNE 904328	CONDUIT GALVANISE SPIRALE LONGUEUR 3M DIAMETRE 125MM		1	P.	-	37,54 €



Référence	Désignation	Type accessoire ventilation	Multiple de vente	Unité fact.	DEEE HT	PU HT
✓ ELG 422146	PB 80 N - BOUCHE FIXE D'EXTRACTION WC AVEC MANCHON LONG DIAMETRE 80	bouche 	1	P.	-	8,66 €
✓ ELG 422147	PB 80 NP - BOUCHE FIXE D'EXTRACTION WC AVEC MANCHON COURT DIAMETRE 80	bouche 	1	P.	-	8,66 €
✓ ELG 422151	GB 125 N - BOUCHE FIXE D'EXTRACTION CUISINE AVEC MANCHON LONG DIAMETRE 125	bouche	1	P.	-	13,11 €
✓ ELG 422152	GB 125 NP - BOUCHE FIXE D'EXTRACTION CUISINE AVEC MANCHON COURT DIAMETRE 125	bouche	1	P.	-	13,11 €
✓ ELG 523321	C 125 G - COLLIER PLAT D125 - SACHET DE 2	pose	1	P.	-	6,96 €
✓ ELG 523323	C 200 G - COLLIER PLAT D200 - SACHET DE 2	pose	1	P.	-	7,42 €
✓ ELG 523325	C 315 G - COLLIER PLAT D315 - SACHET DE 2	pose	1	P.	-	8,65 €
✓ ELG 523350	B 100 LK - BOUCHE D'EXTRACTION REGLABLE DIAMETRE 100	bouche	1	P.	-	29,75 €
✓ ELG 523351	B 125 LK - BOUCHE D'EXTRACTION REGLABLE DIAMETRE 125	bouche	1	P.	-	33,54 €
ELG 523352	B 160 LK - BOUCHE D'EXTRACTION REGLABLE DIAMETRE 160	bouche	1	P.	-	45,02 €
ELG 523353	B 200 LK - BOUCHE D'EXTRACTION REGLABLE DIAMETRE 200	bouche	1	P.	-	55,07 €
ELG 523364	BI 100 LK - BOUCHE D'INSUFFLATION REGLABLE DIAMETRE 100	bouche	1	P.	-	32,75 €
ELG 523365	BI 125 LK - BOUCHE D'INSUFFLATION REGLABLE DIAMETRE 125	bouche	1	P.	-	35,76 €
ELG 523366	BI 160 LK - BOUCHE D'INSUFFLATION REGLABLE DIAMETRE 160	bouche	1	P.	-	47,11 €
ELG 523367	BI 200 LK - BOUCHE D'INSUFFLATION REGLABLE DIAMETRE 200	bouche	1	P.	-	57,55 €
✓ ELG 523381	MA 1P - MASTIC ETANCHEITE POT 1kg	pose 	1	P.	-	25,42 €
✓ ELG 523383	BS 25 - BANDE SUSP. PERFOR. 25m	pose 	1	P.	-	55,02 €
✓ ELG 523717	BA 55 - BANDE ADHESIVE P/INTERIEUR 50m	pose 	1	P.	-	35,72 €
✓ ELG 526602	EHC 5/45 + G-34 BL - Entree D'Air Hygro Compacte 5/45 + Grille Facade Attenuation 34Db Blanc	entrée d'air	1	P.	-	37,49 €
ELG 523832	Mb 100 - Manchon Long A Griffes Pour Bouches Reglables Type Lk	manchon	1	P.	-	24,92 €
ELG 523361	Mb 125 - Manchon Long A Griffes Pour Bouches Reglables Type Lk	manchon	1	P.	-	27,01 €
✓ ELG 523362	Mb 160 - Manchon Long A Griffes Pour Bouches Reglables Type Lk	manchon	1	P.	-	30,54 €
ELG 523363	Mb 200 - Manchon Long A Griffes Pour Bouches Reglables Type Lk	manchon	1	P.	-	32,89 €
ELG 520026	Bri 100 N - Bouche D'Insufflation Reglable Diametre 100	bouche	1	P.	-	33,93 €
✓ ELG 523870	Bri 125 N - Bouche D'Insufflation Reglable Diametre 125	bouche	1	P.	-	36,80 €
✓ ELG 523875	Bri 160 N - Bouche D'Insufflation Reglable Diametre 160	bouche	1	P.	-	49,20 €
✓ ELG 523876	Bri 200 N - Bouche D'Insufflation Reglable Diametre 200	bouche	1	P.	-	60,55 €
ELG 524184	Mtm 100 - Manchon A Griffes Acier Diametre 100	manchon	1	P.	-	11,08 €
✓ ELG 533184	Mtm 125 - Manchon A Griffes Acier Diametre 125	manchon	1	P.	-	12,66 €









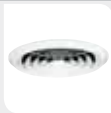

Caractéristiques techniques, Conditionnement, Multiple de vente, Unité de facturation, visuels, Euroclasse, DEEE HT, PU HT en Euros et hors DEEE et Eco-mobilier; donnés à titre indicatif et susceptibles de modifications sans préavis.   
 ils ne nous engageant qu'après confirmation expresse. Les prix unitaires indiqués sont ceux des réseaux COAXEL, REXEL et SCT, ils ne s'appliquent pas pour le réseau ESPACE ELEC.   
 Pour plus d'informations, consultez votre agence habituelle ou connectez-vous sur notre site internet rexel.fr - N.C-nous consulter.

✓ Produit stocké



Référence	Désignation	Type accessoire ventilation	Multiple de vente	Unité fact.	DEEE HT	PU HT
✓ <b>ELG 533185</b>	Mtm 160 - Manchon A Griffes Acier Diametre 160	manchon	1	P.	-	15,92 €
✓ <b>ELG 524185</b>	Mtm 200 - Manchon A Griffes Acier Diametre 200	manchon	1	P.	-	19,18 €
<b>ELG 525078</b>	Mm 100 - Manchette Courte Metallique Diametre 100	manchon	1	P.	-	4,42 €
<b>ELG 525079</b>	Mm 125 - Manchette Courte Metallique Diametre 125	manchon	1	P.	-	4,95 €
✓ <b>ELG 525080</b>	Mm 160 - Manchette Courte Metallique Diametre 160	manchon	1	P.	-	7,40 €
✓ <b>ELG 525081</b>	Mm 200 - Manchette Courte Metallique Diametre 200	manchon	1	P.	-	8,44 €
✓ <b>ELG 523382</b>	Ma 6P - Mastic Etancheite Pot 6Kg	pose	1	P.	-	100,04 €

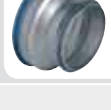

Référence	Désignation		Multiple de vente	Unité fact.	DEEE HT	PU HT
<b>ALD 11051021</b>	SC 831 - {DIAM} 200 MM - DIFFUSEUR PLAFONNIER ACIER CIRCULAIRE A JET D'AIR FIXE		1	P.	-	49,93 €
<b>ALD 11051087</b>	SF704R TP F16 D200 (AXB=600X600)		1	P.	-	221,04 €
✓ <b>ALD 11052039</b>	AWA 251 - 300 X 300 MM - GRILLE EXTERIEURE ALUMINIUM		1	P.	-	118,84 €
✓ <b>ALD 11052240</b>	AR 637 - {DIAM} 125 MM - GRILLE EXTERIEURE ALUMINIUM CIRCULAIRE		1	P.	-	150,82 €
✓ <b>ALD 11052241</b>	AR 637 - {DIAM} 160 MM - GRILLE EXTERIEURE ALUMINIUM CIRCULAIRE		1	P.	-	161,23 €
<b>ALD 11052242</b>	AR 637 - {DIAM} 200 MM - GRILLE EXTERIEURE ALUMINIUM CIRCULAIRE		1	P.	-	182,03 €
<b>ALD 11052246</b>	BEM 780 - {DIAM} 125 MM - PETIT TERMINAL METALLIQUE BLANC		1	P.	-	85,76 €
✓ <b>ALD 11098002</b>	TE 125/125 GALVA A JOINT		1	P.	-	17,08 €
✓ <b>ALD 11098006</b>	TE 160/125 GALVA A JOINT		1	P.	-	19,02 €
<b>ALD 11098009</b>	TE 200/160 GALVA A JOINT		1	P.	-	29,44 €
✓ <b>ALD 11098010</b>	TE 200/125 GALVA A JOINT		1	P.	-	22,39 €
✓ <b>ALD 11098142</b>	C.90 EMBOUTI 125 GALVA A JOINT		1	P.	-	14,67 €
✓ <b>ALD 11098143</b>	C.90 EMBOUTI 160 GALVA A JOINT		1	P.	-	23,55 €
✓ <b>ALD 11098184</b>	RCC 160.125 GALVA A JOINT		1	P.	-	13,03 €
✓ <b>ALD 11098185</b>	RCC 200.125 GALVA A JOINT		1	P.	-	16,60 €

Caractéristiques techniques, Conditionnement, Multiple de vente, Unité de facturation, visuels, Euroclasse, DEEE HT, PU HT en Euros et hors DEEE et Eco-mobilier; donnés à titre indicatif et susceptibles de modifications sans préavis, ils ne nous engagent qu'après confirmation expresse. Les prix unitaires indiqués sont ceux des réseaux COAXEL, REXEL et SCT, ils ne s'appliquent pas pour le réseau ESPACE ELEC.

Pour plus d'informations, consultez votre agence habituelle ou connectez-vous sur notre site internet rexel.fr - N.C-nous consulter.

✓ Produit stocké

## VENTILATION

### ACCESSOIRES DE VENTILATION TERTIAIRE ET COLLECTIVE



Référence	Désignation	Multiple de vente	Unité fact.	DEEE HT	PU HT
✓ <b>ALD 11098186</b>	RCC 200.160 GALVA A JOINT	1	P.	-	15,35 €
<b>ALD 11052292</b>	BIM2 300 BLC/WHI - D125	1	P.	-	87,02 €
<b>ALD 11052293</b>	BIM2 300 BLC/WHI - D160	1	P.	-	96,36 €
<b>ALD 11052297</b>	BIM2 320 BLC/WHI - D125	1	P.	-	87,02 €
<b>ALD 11052298</b>	BIM2 320 BLC/WHI - D160	1	P.	-	96,36 €















### GAINES ET CONDUITS PLASTIQUES



Référence	Désignation	Diamètre raccord (mm)	Multiple de vente	Unité fact.	DEEE HT	PU HT	
✓ <b>ELG 423025</b>	T 82 ALU CR 50 - CONDUIT SOUPLE ALUMINIUM CALORIFUGE DIAMETRE 80 EPAISSEUR 50	80		1	P.	-	74,79 €
✓ <b>ELG 423026</b>	T 127 ALU CR 50 - CONDUIT SOUPLE ALUMINIUM CALORIFUGE DIAMETRE 125 EPAISSEUR 50	125		1	P.	-	101,59 €
✓ <b>ELG 423050</b>	T 82 CR L 6 M - CONDUIT SOUPLE PVC CALORIFUGE 6 M DIAMETRE 80	80		1	P.	-	46,39 €
✓ <b>ELG 423051</b>	T 82 CR L 10 M - CONDUIT SOUPLE PVC CALORIFUGE 10 M DIAMETRE 80	80		1	P.	-	77,86 €
✓ <b>ELG 423053</b>	T 127 CR L 6 M - CONDUIT SOUPLE PVC CALORIFUGE 6 M DIAMETRE 125	125		1	P.	-	63,60 €
✓ <b>ELG 423054</b>	T 127 CR L 10 M - CONDUIT SOUPLE PVC CALORIFUGE 10 M DIAMETRE 125	125		1	P.	-	103,63 €
✓ <b>ELG 423060</b>	T 162 ALU CR 50 - CONDUIT SOUPLE ALUMINIUM CALORIFUGE DIAMETRE 160 EPAISSEUR 50	160		1	P.	-	126,15 €
✓ <b>ELG 423067</b>	T 162 ALU CR 25 L 6 M - CONDUIT SOUPLE ALUMINIUM CALORIFUGE 6 M DIAMETRE 160	160		1	P.	-	87,07 €
✓ <b>ELG 423069</b>	T 162 ALU CR 25 L 3 M - CONDUIT SOUPLE ALUMINIUM CALORIFUGE 3 M DIAMETRE 160	160		1	P.	-	52,89 €
✓ <b>ELG 423142</b>	T 162 CR L 6 M - CONDUIT SOUPLE PVC CALORIFUGE 6 M DIAMETRE 160	160		1	P.	-	85,53 €
✓ <b>ELG 423360</b>	HEXAGAIN 80 - CONDUIT SOUPLE PVC TYPE B EN CARTON DIAMETRE 80	80		1	P.	-	42,88 €
✓ <b>ELG 423362</b>	HEXAGAIN 125 - CONDUIT SOUPLE PVC TYPE B EN CARTON DIAMETRE 125	125		1	P.	-	65,80 €
✓ <b>ELG 460000</b>	TR 55 X 110 P - 3M - TUBE RECTANGULAIRE PLASTIQUE RIGIDE SECTION 55 X 110	80/100		1	P.	-	26,40 €
✓ <b>ELG 460001</b>	RD 55 X 110 - RACCORD DROIT RECTANGULAIRE PLASTIQUE RIGIDE SECTION 55 X 110	80/100		1	P.	-	2,58 €
✓ <b>ELG 460002</b>	CV 55 X 110 - COUDE VERTICAL 90° RECTANGULAIRE PLASTIQUE RIGIDE SECTION 55 x 110	80/100		1	P.	-	5,11 €
✓ <b>ELG 460003</b>	CH 55 X 110 - COUDE HORIZONTAL 90° RECTANGULAIRE PLASTIQUE RIGIDE SECTION 55X110	80/100		1	P.	-	5,89 €
✓ <b>ELG 460004</b>	CMV 55X110X100 - COUDE MIXTE VERTICAL SECTION 55X110 EN DIAMETRE 100	80/100		1	P.	-	5,41 €
✓ <b>ELG 460005</b>	RMD 55X110X100 - RACCORD MIXTE DROIT SECTION 55x110 EN DIAMETRE 100	80/100		1	P.	-	5,67 €
✓ <b>ELG 460006</b>	TE 55X110X100 - TE 90° PLASTIQUE RIGIDE SECTION 55x110 AVEC DIAMETRE 100	80/100		1	P.	-	9,93 €

Caractéristiques techniques, Conditionnement, Multiple de vente, Unité de facturation, visuels, Euroclasse, DEEE HT, PU HT en Euros et hors DEEE et Eco-mobilier; donnés à titre indicatif et susceptibles de modifications sans préavis.   
 ils ne nous engageant qu'après confirmation expresse. Les prix unitaires indiqués sont ceux des réseaux COAXEL, REXEL et SCT, ils ne s'appliquent pas pour le réseau ESPACE ELEC.   
 Pour plus d'informations, consultez votre agence habituelle ou connectez-vous sur notre site internet rexel.fr - N.C-nous consulter.

✓ Produit stocké

Référence	Désignation	Diamètre raccord (mm)		Multiple de vente	Unité fact.	DEEE HT	PU HT
✓ ELG 460007	TR 55 X 220 P - 3M - TUBE RECTANGULAIRE PLASTIQUE RIGIDE SECTION 55 X 220	125		1	P.	-	36,94 €
✓ ELG 460008	RD 55X220 - RACCORD DROIT RECTANGULAIRE PLASTIQUE RIGIDE SECTION 55 X 220	125		1	P.	-	6,16 €
✓ ELG 460009	CV 55 X 220 - COUDE VERTICAL 90° RECTANGULAIRE PLASTIQUE RIGIDE SECTION 55 X 220	125		1	P.	-	11,67 €
✓ ELG 460010	CH 55 X 220 - COUDE HORIZONTAL 90° RECTANGULAIRE PLASTIQUE RIGIDE SECTION 55X220	125		1	P.	-	17,39 €
✓ ELG 460011	CMV 55X220X125 - COUDE MIXTE VERTICAL SECTION 55X220 EN DIAMETRE 125	125		1	P.	-	12,95 €
✓ ELG 460012	RMD 55X220X125 - RACCORD MIXTE DROIT SECTION 55X220 EN DIAMETRE 125	125		1	P.	-	13,79 €
✓ ELG 460013	CAV 55 X 110 - COUDE A ANGLE VARIABLE RECTANGULAIRE SECTION 55 X 110	80/100		1	P.	-	35,74 €
✓ ELG 460015	FR 55 X 110 - FIXATION RECTANGULAIRE SECTION 55 X 110	80/100		1	P.	-	3,77 €
✓ ELG 460016	FR 55X220 - FIXATION RECTANGULAIRE SECTION 55 X 220	125		1	P.	-	5,86 €
✓ ELG 460017	RA 100X80 - RACCORD ADAPTABLE DIAMETRE 100 ET 110	80/100		1	P.	-	3,71 €
✓ ELG 460018	TE 55X220X125 - TE 90° PLASTIQUE RIGIDE SECTION 55X220 AVEC DIAMETRE 125	125		1	P.	-	15,35 €
✓ ELG 460019	BOUCHON 55X220 - BOUCHON RECTANGULAIRE SECTION 55 X 220	125		1	P.	-	7,56 €
✓ ELG 460021	TR PLAT 55X110 - TUBE RECTANGULAIRE PLAT PLASTIQUE RIGIDE SECTION 55 X 110	80/100		1	P.	-	13,31 €
✓ ELG 460022	TEHR 55X220 - TE HORIZONTAL RECTANGULAIRE PLASTIQUE RIGIDE SECTION 55 X 220	125		1	P.	-	34,90 €
✓ ELG 460023	TEHR 55X110 - TE HORIZONTAL RECTANGULAIRE PLASTIQUE RIGIDE SECTION 55 X 110	80/100		1	P.	-	27,70 €

Caractéristiques techniques, Conditionnement, Multiple de vente, Unité de facturation, visuels, Euroclasse, DEEE HT, PU HT en Euros et hors DEEE et Eco-mobilier; donnés à titre indicatif et susceptibles de modifications sans préavis, ils ne nous engagent qu'après confirmation expresse. Les prix unitaires indiqués sont ceux des réseaux COAXEL, REXEL et SCT, ils ne s'appliquent pas pour le réseau ESPACE ELEC.













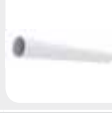

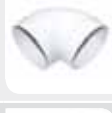
Pour plus d'informations, consultez votre agence habituelle ou connectez-vous sur notre site internet rexel.fr - N.C-nous consulter.

✓ Produit stocké

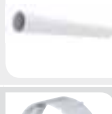
## VENTILATION

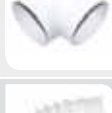
## GAINES ET CONDUITS PLASTIQUES



Référence	Désignation	Diamètre raccord (mm)	Multiple de vente	Unité fact.	DEEE HT	PU HT	
ELG 460024	TEHR 55X220X110 - TE HORIZONTAL RECTANGULAIRE SECTION 55X220 AVEC SECTION 55X110	125		1	P.	-	86,94 €
✓ ELG 460025	CAV 55X220 - COUDE A ANGLE VARIABLE RECTANGULAIRE SECTION 55 X 220	125		1	P.	-	64,76 €
✓ ELG 460030	T 100 RIG - TUBE RIGIDE PVC CIRCULAIRE DIAMETRE 100	100		1	P.	-	27,58 €
✓ ELG 460031	RDC 100 - RACCORD DROIT CIRCULAIRE PVC DIAMETRE 100	100		1	P.	-	2,76 €
✓ ELG 460032	CC 100 - COUDE CIRCULAIRE PVC DIAMETRE 100	100		1	P.	-	5,84 €
ELG 460033	CAVC 100 - COUDE A ANGLE VARIABLE CIRCULAIRE PVC DIAMETRE 100	100		1	P.	-	20,39 €
✓ ELG 460034	TEHC 100 - TUBE EN TE CIRCULAIRE PVC DIAMETRE 100	100		1	P.	-	14,99 €
✓ ELG 460035	FC 100 - FIXATION CIRCULAIRE DIAMETRE 100	100		1	P.	-	3,27 €
✓ ELG 460036	T 125 RIG - TUBE RIGIDE PVC CIRCULAIRE DIAMETRE 125	125		1	P.	-	48,57 €
✓ ELG 460037	RDC 125 - RACCORD DROIT CIRCULAIRE PVC DIAMETRE 125	125		1	P.	-	5,92 €
✓ ELG 460038	CC 125 - COUDE CIRCULAIRE PVC DIAMETRE 125	125		1	P.	-	15,71 €
✓ ELG 460039	CAVC 125 - COUDE A ANGLE VARIABLE CIRCULAIRE PVC DIAMETRE 125	125		1	P.	-	28,78 €
✓ ELG 460040	TEHC 125 - TUBE EN TE CIRCULAIRE PVC DIAMETRE 125	125		1	P.	-	19,31 €
✓ ELG 460041	FC 125 - FIXATION CIRCULAIRE DIAMETRE 125	125		1	P.	-	3,36 €







Caractéristiques techniques, Conditionnement, Multiple de vente, Unité de facturation, visuels, Euroclasse, DEEE HT, PU HT en Euros et hors DEEE et Eco-mobilier; donnés à titre indicatif et susceptibles de modifications sans préavis. is ne nous engageant qu'après confirmation expresse. Les prix unitaires indiqués sont ceux des réseaux COAXEL, REXEL et SCT, ils ne s'appliquent pas pour le réseau ESPACE ELEC.

Pour plus d'informations, consultez votre agence habituelle ou connectez-vous sur notre site internet rexel.fr - N.C=nous consulter.

✓ Produit stocké

Référence	Désignation	Diamètre raccord (mm)	Multiple de vente	Unité fact.	DEEE HT	PU HT
ELG 464000	CSR 50X100 - CONDUIT SEMI RIGIDE POUR RESEAUX CLIP & GO SECTION 50 X 100	60	1	P.	-	520,45 €
ELG 464001	CSR 60X130 - CONDUIT SEMI RIGIDE POUR RESEAUX CLIP & GO SECTION 60 X 130	80	1	P.	-	382,55 €
✓ ELG 464004	XRMD 60X130X125 - RACCORD MIXTE DROIT 60X130X125 CLIP & GO AVEC BOUCHON	80	1	P.	-	74,35 €
✓ ELG 464005	XCMV 50X100X125 - COUDE MIXTE VERTICAL 50X100X125 CLIP & GO AVEC BOUCHON	60	1	P.	-	54,44 €
✓ ELG 464006	XCMV 60X130X125 - COUDE MIXTE VERTICAL 60X130X125 CLIP & GO AVEC BOUCHON	80	1	P.	-	59,84 €
ELG 464007	XCV 50X100 - COUDE VERTICAL POUR RESEAUX CLIP & GO SECTION 50X100	60	1	P.	-	26,62 €
ELG 464008	XCV 60X130 - COUDE VERTICAL POUR RESEAUX CLIP & GO SECTION 60X130	80	1	P.	-	29,38 €
ELG 464009	XCH 50X100 - COUDE HORIZONTAL POUR RESEAUX CLIP & GO SECTION 50X100	60	1	P.	-	27,82 €
ELG 464010	XCH 60X130 - COUDE HORIZONTAL POUR RESEAUX CLIP & GO SECTION 60X130	80	1	P.	-	30,70 €
✓ ELG 464013	XJ 50X100 - JOINT POUR RESEAUX CLIP & GO SECTION 50X100	60	1	P.	-	50,49 €
✓ ELG 464014	XJ 60X130 - JOINT POUR RESEAUX CLIP & GO SECTION 60X130	80	1	P.	-	44,61 €
ELG 464015	XB 50X100 - BOUCHON POUR RESEAUX CLIP & GO SECTION 50X100	60	1	P.	-	5,79 €
ELG 464016	XB 60X130 - BOUCHON POUR RESEAUX CLIP & GO SECTION 60X130	80	1	P.	-	6,48 €
ELG 464017	XRD 50X100 - CONNECTEUR DROIT POUR RESEAUX CLIP & GO SECTION 50X100	60	1	P.	-	19,43 €
✓ ELG 464018	XRD 60X130 - CONNECTEUR DROIT POUR RESEAUX CLIP & GO SECTION 60X130	80	1	P.	-	21,47 €
✓ ELG 423029	T 82 Alu - Conduit Souple Aluminium Diametre 80	80	1	P.	-	28,37 €
✓ ELG 423030	T 127 Alu - Conduit Souple Aluminium Diametre 125	125	1	P.	-	41,99 €
✓ ELG 423031	Tr 100/40 Alu - Conduit Souple Aluminium Rectangulaire Section 100X40	80	1	P.	-	36,55 €
✓ ELG 423032	Tr 140/60 Alu - Conduit Souple Aluminium Rectangulaire Section 140X60	125	1	P.	-	54,48 €
✓ ELG 423027	T 82 Alu Cr 25 - Conduit Souple Aluminium Calorifuge Diametre 80 Epaisseur 25	80	1	P.	-	47,22 €
✓ ELG 423028	T 127 Alu Cr 25 - Conduit Souple Aluminium Calorifuge Diametre 125 Epaisseur 25	125	1	P.	-	64,75 €
✓ ELG 423034	T 82 B L 6 M - Conduit Souple Pvc Type B Diametre 80	80	1	P.	-	13,16 €
✓ ELG 423037	T 127 B L 6 M - Conduit Souple Pvc Type B Diametre 125	125	1	P.	-	19,52 €
✓ ELG 423070	T 162 B L 6 M - Conduit Souple Pvc Type B Diametre 160	160	1	P.	-	27,33 €
✓ ELG 423041	T 82 A L 6 M - Conduit Souple Pvc Type A Renforce Diametre 80	80	1	P.	-	32,91 €
✓ ELG 423043	T 127 A L 6 M - Conduit Souple Pvc Type A Renforce Diametre 125	125	1	P.	-	47,22 €
✓ ELG 423046	Tr 100/40 A L 6 M - Conduit Souple Pvc Rectangulaire Renforce Section 100X40	80	1	P.	-	72,06 €
✓ ELG 423048	Tr 140/60 A L 6 M - Conduit Souple Pvc Rectangulaire Renforce Section 140X60	125	1	P.	-	105,17 €
✓ ELG 423045	Tr 100/40 B L 10 M - Conduit Souple Pvc Rectangulaire Type B Section 100X40	80	1	P.	-	79,00 €
ELG 423047	Tr 140/60 B L 10 M - Conduit Souple Pvc Rectangulaire Type B Section 140X60	125	1	P.	-	114,63 €



Référence	Désignation	Diamètre raccord (mm)	Multiple de vente	Unité fact.	DEEE HT	PU HT	
✓ ALD 11023002	MINIGAINÉ 40X100 - COUDE VERTICAL POUR BOUCHE	40x100	1	P.	-	4,61 €	
✓ ALD 11023017	MINIGAINÉ 40X100 - RACCORD FEMELLE	40x100		1	P.	-	1,57 €
✓ ALD 11023080	MINIGAINÉ 40X100 - BRIDE DE FIXATION	40x100		1	P.	-	4,16 €
✓ ALD 11023970	MINIGAINÉ 60X200 - RACCORD FEMELLE	60x200		1	P.	-	5,66 €
✓ ALD 11023971	MINIGAINÉ 60X200 - BARRE DE 3 M	60x200		1	P.	-	37,24 €
✓ ALD 11023973	MINIGAINÉ 60X200 - COUDE HORIZONTAL 90°	60x200		1	P.	-	12,98 €
✓ ALD 11023974	MINIGAINÉ 60X200 - COUDE VERTICAL 90°	60x200		1	P.	-	10,55 €
✓ ALD 11023975	MINIGAINÉ 60X200 - COUDE VERTICAL POUR BOUCHE	60x200		1	P.	-	10,14 €

Caractéristiques techniques, Conditionnement, Multiple de vente, Unité de facturation, visuels, Euroclasse, DEEE HT, PU HT en Euros et hors DEEE et Eco-mobilier: donnés à titre indicatif et susceptibles de modifications sans préavis. ils ne nous engageant qu'après confirmation expresse. Les prix unitaires indiqués sont ceux des réseaux COAXEL, REXEL et SCT, ils ne s'appliquent pas pour le réseau ESPACE ELEC.

Pour plus d'informations, consultez votre agence habituelle ou connectez-vous sur notre site internet rexel.fr - N.C-nous consulter.

✓ Produit stocké

## VENTILATION

## GAINES ET CONDUITS PLASTIQUES

Référence	Désignation	Diamètre raccord (mm)	Multiple de vente	Unité fact.	DEEE HT	PU HT
✓ ALD 11023976	MINIGAINÉ 40X100 - COUDE VERTICAL 90°	40x100	1	P.	-	8,07 €
✓ ALD 11023977	MINIGAINÉ 40X100 - COUDE HORIZONTAL 90°	40x100	1	P.	-	8,70 €
✓ ALD 11023978	MINIGAINÉ 40X100 - RACCORD DROIT POUR CONDUIT {DIAM} 80 MM	40x100	1	P.	-	9,05 €
✓ ALD 11023979	MINIGAINÉ 60X200 - TE VERTICAL POUR BOUCHE	60x200	1	P.	-	22,82 €
✓ ALD 11023980	MINIGAINÉ 60X200 - TE 90° HORIZONTAL	60x200	1	P.	-	22,42 €
✓ ALD 11023994	MINIGAINÉ 60X200 - COUDE HORIZONTAL POUR CONDUIT {DIAM} 125 MM	60x200	1	P.	-	14,46 €
✓ ALD 11023995	MINIGAINÉ 60X200 - RACCORD DROIT POUR CONDUIT {DIAM} 125 MM	60x200	1	P.	-	10,78 €
✓ ALD 11028081	MINIGAINÉ 60X200 - BRIDE DE FIXATION	60x200	1	P.	-	4,53 €
✓ ALD 11091102	MINIGAINÉ 40X100 - BARRE DE 3 M	40x100	1	P.	-	22,78 €
✓ ALD 11091184	CARTON 12M ALGAINE ISOLEE D80	80	1	P.	-	83,86 €
✓ ALD 11091185	CARTON 12M ALGAINE ISOLEE D125	125	1	P.	-	111,66 €
✓ ALD 11091198	ALGAINE STANDARD - {DIAM} 80 MM - CARTON 20 M	80	1	P.	-	51,87 €
✓ ALD 11091199	ALGAINE STANDARD - {DIAM} 125 MM - CARTON 20 M	125	1	P.	-	78,49 €
✓ ALD 11091619	FILET DE 6M ALGAINE ISOLEE D80		1	P.	-	38,53 €
✓ ALD 11091621	FILET DE 6M ALGAINE ISOLEE D125		1	P.	-	49,01 €
✓ ALD 11091623	FILET DE 6M ALGAINE ISOLEE D160		1	P.	-	92,73 €
✓ ALD 11091641	FILET DE 6M ALGAINE ISOLEE SOMM D80MM	80	1	P.	-	163,35 €
✓ ALD 11091642	FILET DE 6M ALGAINE ISOLEE SOMM D125MM	125	1	P.	-	196,64 €

## GAINES ET CONDUITS MÉTAL



Référence	Désignation	Diamètre raccord (mm)	Longueur (mm)	Multiple de vente	Unité fact.	DEEE HT	PU HT
✓ ELG 523301	T 125 G - COND.FLEXIBLE ALU 3m D125	125	3000	1	P.	-	29,61 €
✓ ELG 523302	T 160 G - COND.FLEXIBLE ALU 3m D160	160	3000	1	P.	-	37,77 €
✓ ELG 523303	T 200 G - COND.FLEXIBLE ALU 3m D200	200	3000	1	P.	-	46,51 €
✓ ELG 523304	T 250 G - COND.FLEXIBLE ALU 3m D250	250	3000	1	P.	-	68,95 €
✓ ELG 523305	T 315 G - COND.FLEXIBLE ALU 3m D315	315	3000	1	P.	-	95,31 €
✓ ELG 523421	RMT 125 - RACCORD MALE D125	125		1	P.	-	3,69 €
✓ ELG 523422	RMT 160 - RACCORD MALE D160	160		1	P.	-	4,48 €
✓ ELG 523423	RMT 200 - RACCORD MALE D200	200		1	P.	-	4,84 €





Caractéristiques techniques, Conditionnement, Multiple de vente, Unité de facturation, visuels, Euroclasse, DEEE HT, PU HT en Euros et hors DEEE et Eco-mobilier; donnés à titre indicatif et susceptibles de modifications sans préavis. is ne nous engageant qu'après confirmation expresse. Les prix unitaires indiqués sont ceux des réseaux COAXEL, REXEL et SCT, ils ne s'appliquent pas pour le réseau ESPACE ELEC.

Pour plus d'informations, consultez votre agence habituelle ou connectez-vous sur notre site internet rexel.fr - N.C=nous consulter.

✓ Produit stocké

Référence	Désignation	Diamètre raccord (mm)	Longueur (mm)	Multiple de vente	Unité fact.	DEEE HT	PU HT	
✓ ELG 523424	RMT 250 - RACCORD MALE D250	250		1	P.	-	5,33 €	
✓ ELG 523425	RMT 315 - RACCORD MALE D315	315		1	P.	-	6,57 €	
✓ ELG 523431	RFT 125 - RACCORD FEMELLE D125	125		1	P.	-	6,41 €	
✓ ELG 523432	RFT 160 - RACCORD FEMELLE D160	160		1	P.	-	7,67 €	
✓ ELG 523433	RFT 200 - RACCORD FEMELLE D200	200		1	P.	-	6,41 €	
✓ ELG 523441	BMF 125 - BOUCHON MALE / FEMELLE D125	125		1	P.	-	4,41 €	
✓ ELG 523442	BMF 160 - BOUCHON MALE / FEMELLE D160	160		1	P.	-	5,23 €	
✓ ELG 523443	BMF 200 - BOUCHON MALE / FEMELLE D200	200		1	P.	-	6,53 €	
✓ ELG 523444	BMF 250 - BOUCHON MALE / FEMELLE D250	250		1	P.	-	7,35 €	
✓ ELG 523445	BMF 315 - BOUCHON MALE / FEMELLE D315	315		1	P.	-	11,84 €	
✓ ELG 523461	TE 125 - TE EGAL D125	125		1	P.	-	19,26 €	
✓ ELG 523462	TE 160 - TE EGAL D160	160		1	P.	-	27,71 €	
✓ ELG 523463	TE 200 - TE EGAL D200	200		1	P.	-	34,88 €	
✓ ELG 523464	TE 250 - TE EGAL D250	315		1	P.	-	50,29 €	
✓ ELG 523471	RCC 160/125 - REDUCTION CONIQUE D160/125	125/160		1	P.	-	14,95 €	
✓ ELG 523472	RCC 200/160 - REDUCTION CONIQUE D200/160	160/200		1	P.	-	18,95 €	
✓ ELG 523478	RCC 200/125 - REDUCTION CONIQUE D200/125	125/200		1	P.	-	20,95 €	
✓ ELG 523521	C 125/90 - COUDE A 90 D125	125		1	P.	-	17,08 €	
✓ ELG 523522	C 160/90 - COUDE A 90 D160	160		1	P.	-	22,04 €	
✓ ELG 523523	C 200/90 - COUDE A 90 D200	200		1	P.	-	36,10 €	
✓ ELG 523524	C 250/90 - COUDE A 90 D250	250		1	P.	-	50,16 €	
✓ ELG 523525	C 315/90 - COUDE A 90 D315	315		1	P.	-	59,48 €	
✓ ELG 523774	T 125/3 AGR - COND.RIGIDE GALVA 3m D125	125	3000		1	P.	-	35,46 €
✓ ELG 523775	T 160/3 AGR - COND.RIGIDE GALVA 3m D160	160	3000		1	P.	-	47,91 €
✓ ELG 523776	T 200/3 AGR - COND.RIGIDE GALVA 3m D200	200	3000		1	P.	-	64,22 €
✓ ELG 523777	T 250/3 AGR - COND.RIGIDE GALVA 3m D250	250	3000		1	P.	-	81,79 €
✓ ELG 523778	T 315/3 AGR - COND.RIGIDE GALVA 3m D315	315	3000		1	P.	-	104,10 €
✓ ELG 523800	PS 125/125 - PIQ.EXPRES.D125 P/D125	125/125		1	P.	-	8,29 €	
✓ ELG 523801	PS 125/160 - PIQ.EXPRES.D125 P/D160	125/160		1	P.	-	8,29 €	
✓ ELG 523802	PS 125/200 - PIQ.EXPRES.D125 P/D200	125/200		1	P.	-	8,29 €	
✓ ELG 533501	T 125 AF - COND.FLEXIBLE GALVA 3m D125	125	3000		1	P.	-	49,61 €
ELG 533502	T 160 AF - COND.FLEXIBLE GALVA 3m D160	160	3000		1	P.	-	60,16 €
ELG 533503	T 200 AF - COND.FLEXIBLE GALVA 3m D200	200	3000		1	P.	-	76,38 €
ELG 533504	T 250 AF - COND.FLEXIBLE GALVA 3m D250	250	3000		1	P.	-	154,12 €
ELG 533505	T 315 AF - COND.FLEXIBLE GALVA 3m D315	315	3000		1	P.	-	224,42 €

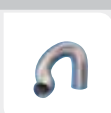

Référence	Désignation	Diamètre raccord (mm)	Longueur (mm)	Multiple de vente	Unité fact.	DEEE HT	PU HT	
✓ UNE 820194	GAINES SEMI RIGIDE ALUMINIUM D160MM LONGUEUR 3 M	160	3000		1	P.	-	20,28 €
✓ UNE 820737	GAINES SEMI RIGIDE ALUMINIUM D200MM LONGUEUR 3 M	200	3000		1	P.	-	53,96 €
✓ UNE 820738	GAINES SEMI RIGIDE ALUMINIUM D250MM LONGUEUR 3 M	250	3000		1	P.	-	86,52 €
✓ UNE 820758	GAINES SEMI RIGIDE ALUMINIUM D315MM LONGUEUR 3 M	315	3000		1	P.	-	112,83 €
✓ UNE 907716	CONDUIT GALVANISE SPIRALE LONGUEUR 1M DIAMETRE 125MM	125	3000		1	P.	-	19,42 €
✓ UNE 907717	CONDUIT GALVANISE SPIRALE LONGUEUR 1M DIAMETRE 160MM	160	3000		1	P.	-	24,67 €
✓ UNE 907718	CONDUIT GALVANISE SPIRALE LONGUEUR 1M DIAMETRE 200MM	200	3000		1	P.	-	33,08 €
✓ UNE 907719	CONDUIT GALVANISE SPIRALE LONGUEUR 1M DIAMETRE 250MM	250	3000		1	P.	-	43,86 €
✓ UNE 907720	CONDUIT GALVANISE SPIRALE LONGUEUR 1M DIAMETRE 315MM	315	3000		1	P.	-	56,08 €

Caractéristiques techniques, Conditionnement, Multiple de vente, Unité de facturation, visuels, Euroclasse, DEEE HT, PU HT en Euros et hors DEEE et Eco-mobilier; donnés à titre indicatif et susceptibles de modifications sans préavis, ils ne nous engageant qu'après confirmation expresse. Les prix unitaires indiqués sont ceux des réseaux COAXEL, REXEL et SCT, ils ne s'appliquent pas pour le réseau ESPACE ELEC. Pour plus d'informations, consultez votre agence habituelle ou connectez-vous sur notre site internet rexel.fr - N.C-nous consulter.

✓ Produit stocké

## VENTILATION

### GAINES ET CONDUITS MÉTAL

Référence	Désignation	Diamètre raccord (mm)	Longueur (mm)	Multiple de vente	Unité fact.	DEEE HT	PU HT
✓ <b>ALD 11030108</b>	SORT.TOIT D160 TUILE			1	P.	-	169,89 €
✓ <b>ALD 11091010</b>	RAV - BANDE ADHESIVE - LE ROULEAU 50 M			1	P.	-	20,86 €
✓ <b>ALD 11091243</b>	BS - {DIAM} 125 MM - BARRE STANDARD ACIER GALVANISE - 3 M	125	3000	1	P.	-	23,23 €
✓ <b>ALD 11091245</b>	BS - {DIAM} 160 MM - BARRE STANDARD ACIER GALVANISE - 3 M	160	3000	1	P.	-	29,58 €
✓ <b>ALD 11091246</b>	BS - {DIAM} 200 MM - BARRE STANDARD ACIER GALVANISE - 3 M	200	3000	1	P.	-	39,63 €
✓ <b>ALD 11091247</b>	BS - {DIAM} 250 MM - BARRE STANDARD ACIER GALVANISE - 3 M	250	3000	1	P.	-	52,98 €
✓ <b>ALD 11091248</b>	BS - {DIAM} 315 MM - BARRE STANDARD ACIER GALVANISE - 3 M	315	3000	1	P.	-	66,89 €
✓ <b>ALD 11093382</b>	C 90° GALVANISE - {DIAM} 125 MM - COUDE SECTEUR 90° EMBOUTI			1	P.	-	11,38 €
✓ <b>ALD 11093503</b>	RCC GALVANISE - 160/125 MM - REDUCTION CONIQUE CONCENTRIQUE EMBOUTIE			1	P.	-	9,81 €

### ALGAINE ALUMINIUM

Conduit circulaire pour montage de réseaux et de distribution d'air.

Avantages barre standard : Galvanisation et épaisseurs conformes aux normes de qualité.

Avantages Alflex Alu compacté: Raccordement terminal du piquage à la bouche. Beaucoup plus flexible que l'alflex galva, l'Alflex alu est plus simple à mettre en œuvre.

Avantages Algaine Alu : L'utilisation de polyester entre les feuilles d'aluminium garantit une meilleure étanchéité et une résistance mécanique au déchirement de la gaine en comparaison de gaines 100 % aluminium.

Référence	Désignation	Diamètre raccord (mm)	Longueur (mm)	Multiple de vente	Unité fact.	DEEE HT	PU HT
✓ <b>ALD 11091903</b>	10M ALGAINE ALU MO D125	125	10000	1	P.	-	36,78 €
✓ <b>ALD 11091917</b>	10M ALGAINE ALU CALO.MO-M1 D125	125	10000	1	P.	-	95,27 €
✓ <b>ALD 11091920</b>	10M ALGAINE ALU CALO.MO-M1 D200	200	10000	1	P.	-	135,13 €
✓ <b>ALD 11091935</b>	10M ALGAINE ALU INSO.MO-M1 D200	200	10000	1	P.	-	140,92 €
✓ <b>ALD 11091936</b>	10M ALGAINE ALU INSO.MO-M1 D250	250	10000	1	P.	-	164,09 €

### ALFLEX ALU COMPACTEE

Conduit circulaire pour montage de réseaux et de distribution d'air.

Avantages barre standard : Galvanisation et épaisseurs conformes aux normes de qualité.

Avantages Alflex Alu compacté: Raccordement terminal du piquage à la bouche. Beaucoup plus flexible que l'alflex galva, l'Alflex alu est plus simple à mettre en œuvre.

Avantages Algaine Alu : L'utilisation de polyester entre les feuilles d'aluminium garantit une meilleure étanchéité et une résistance mécanique au déchirement de la gaine en comparaison de gaines 100 % aluminium.

Référence	Désignation	Diamètre raccord (mm)	Longueur (mm)	Multiple de vente	Unité fact.	DEEE HT	PU HT
✓ <b>ALD 11091823</b>	3M ALFLEX ALU COMPACT D125	125	3000	1	P.	-	20,10 €
✓ <b>ALD 11091825</b>	3M ALFLEX ALU COMPACT D160	160	3000	1	P.	-	28,28 €

### VENTILATEURS HÉLICOÏDES MURAUX ET EXTRACTEURS DE CONDUIT







Référence	Désignation	Type mise en route/arrêt	Diamètre raccord (mm)	Débit (m3/h)	Multiple de vente	Unité fact.	DEEE HT	PU HT
✓ <b>UNE 010241</b>	HCFB/4-315/H Ventilateur hélicoïde mural, hélice plastique D315 mm, 1090 m3/h, IP65		315		1	P.	0,83 €	668,43 €
✓ <b>UNE 010243</b>	HCFB/4-400/H Ventilateur hélicoïde mural, hélice plastique D400 mm, 4920 m3/h, IP65		400		1	P.	0,83 €	845,45 €

Caractéristiques techniques, Conditionnement, Multiple de vente, Unité de facturation, visuels, Euroclasse, DEEE HT, PU HT en Euros et hors DEEE et Eco-mobilier; donnés à titre indicatif et susceptibles de modifications sans préavis.   
 is ne nous engageant qu'après confirmation expresse. Les prix unitaires indiqués sont ceux des réseaux COAXEL, REXEL et SCT, ils ne s'appliquent pas pour le réseau ESPACE ELEC.   
 Pour plus d'informations, consultez votre agence habituelle ou connectez-vous sur notre site internet rexel.fr - N.C=nous consulter.

✓ Produit stocké



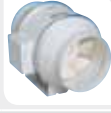



Référence	Désignation	Type mise en route/ arrêt	Diamètre raccord (mm)	Débit (m3/h)		Multiple de vente	Unité fact.	DEEE HT	PU HT
<b>UNE 250010</b>	TD 250/100 SILENT Ventilateur de conduit hélico-centrifuge ultra-silencieux, 200/250 m3/h, D100 mm		100			1	P.	0,83 €	304,29 €
✓ <b>UNE 250011</b>	TD 350/125 SILENT Ventilateur de conduit hélico-centrifuge ultra-silencieux, 260/330 m3/h, D125 mm		125			1	P.	0,83 €	351,21 €
✓ <b>UNE 250012</b>	TD 500/150-160 SILENT 3V Ventilateur de conduit hélico-centrifuge ultra-silencieux, 250/550 m3/h, D150/160 mm		150/160			1	P.	0,83 €	501,97 €
✓ <b>UNE 250454</b>	TD 160/100 SILENT Ventilateur de conduit hélico-centrifuge ultra-silencieux, 150/180 m3/h, D100 mm	interrupteur	100	140/180		1	P.	0,83 €	174,45 €
✓ <b>UNE 250455</b>	TD 350/125 Ventilateur de conduit hélico-centrifuge, 250/330 m3/h, D125 mm	interrupteur	125	210/360		1	P.	0,83 €	286,99 €
✓ <b>UNE 250456</b>	TD 500/150 3V Ventilateur de conduit hélico-centrifuge, 390/560 m3/h, D150 mm		150			1	P.	0,83 €	389,01 €
✓ <b>UNE 250458</b>	TD 500/160 3V Ventilateur de conduit hélico-centrifuge, 390/560 m3/h, D160 mm		160			1	P.	0,83 €	418,99 €
<b>UNE 250077</b>	TD 250/100 Ventilateur de conduit hélico-centrifuge, 200/250 m3/h, D100 mm	interrupteur	100	200/250		1	P.	N.C.	N.C.
✓ <b>UNE 820186</b>	GAINE SEMI RIGIDE ALUMINIUM D100MM LONGUEUR 3 M					1	P.	-	12,25 €
✓ <b>UNE 820190</b>	GAINE SEMI RIGIDE ALUMINIUM D125MM LONGUEUR 3 M					1	P.	-	15,24 €
✓ <b>UNE 820192</b>	GAINE SEMI RIGIDE ALUMINIUM D150MM LONGUEUR 3 M					1	P.	-	19,81 €

## AÉRATEURS



Référence	Désignation	Type mise en route/ arrêt	Diamètre raccord (mm)	Débit (m3/h)		Multiple de vente	Unité fact.	DEEE HT	PU HT
✓ <b>UNE 400005</b>	SILENT 200 CRZ Aérateur ultra-silencieux à temporisation réglable, 180 m3/h, D118 mm	interrupteur	118	180		1	P.	0,83 €	203,02 €
✓ <b>UNE 402884</b>	SILENT 100 CZ Aérateur ultra-silencieux, 95 m3/h, D100 mm	interrupteur	100	95		1	P.	0,83 €	109,58 €
✓ <b>UNE 402885</b>	SILENT 100 CRZ Aérateur ultra-silencieux à temporisation réglable, 95 m3/h, D100 mm	interrupteur	100	95		1	P.	0,83 €	169,10 €
✓ <b>UNE 402886</b>	SILENT 100 CHZ Aérateur ultra-silencieux à hygrostat et temporisation réglables, 95 m3/h, D100 mm	hygrostat réglable	100	95		1	P.	0,83 €	199,59 €
✓ <b>UNE 403400</b>	SILENT 100 CDZ Aérateur ultra-silencieux à détection de présence, 95 m3/h, D100 mm	détection de présence	100	95		1	P.	0,83 €	198,12 €
✓ <b>UNE 403500</b>	SILENT 100 CZ DESIGN Aérateur ultra-silencieux design, 85 m3/h, D100 mm	interrupteur	100	85		1	P.	0,83 €	118,40 €

Caractéristiques techniques, Conditionnement, Multiple de vente, Unité de facturation, visuels, Euroclasse, DEEE HT, PU HT en Euros et hors DEEE et Eco-mobilier; donnés à titre indicatif et susceptibles de modifications sans préavis, ils ne nous engageant qu'après confirmation expresse. Les prix unitaires indiqués sont ceux des réseaux COAXEL, REXEL et SCT, ils ne s'appliquent pas pour le réseau ESPACE ELEC.

Pour plus d'informations, consultez votre agence habituelle ou connectez-vous sur notre site internet rexel.fr - N.C-nous consulter.

✓ Produit stocké

CLIMATISATION

PRODUCTION D'EAU CHAUDE SANITAIRE

CHAUFFAGE  
ET DÉSHUMIDIFICATION DES PISCINES

CONFORT ET HYGIÈNE

## VENTILATION

## AÉRATEURS



Référence	Désignation	Type mise en route/arrêt	Diamètre raccord (mm)	Débit (m3/h)	Multiple de vente	Unité fact.	DEEE HT	PU HT
✓ UNE 403501	SILENT 100 CRZ DESIGN Aérateur ultra-silencieux design à temporisation réglable, 85 m3/h, D100 mm	interrupteur	100	85	1	P.	0,83 €	177,52 €
✓ UNE 403502	SILENT 100 CZ DESIGN Aérateur ultra-silencieux design à hygrostat et temporisation réglables, 85 m3/h, D100 mm	hygrostat réglable	100	85	1	P.	0,83 €	214,14 €
✓ UNE 403602	KIT SILENT 100 CZ 12V Aérateur ultra-silencieux 12V + tranfo de sécurité 230V/12V, 95 m3/h, D100 mm	interrupteur	100	95	1	P.	0,83 €	210,70 €
✓ UNE 403603	KIT SILENT 100 CHZ 12V Aérateur ultra-silencieux 12V à temporisation et hygrostat réglables + tranfo de sécurité 230V/12V, 95 m3/h, D100 mm	hygrostat réglable	100	95	1	P.	0,83 €	312,86 €
UNE 420107	ECOAIR SLC Aérateur permanent centrifuge basse consommation réglable 15 / 30 / 45 m3/h + boost 65 m3/h	interrupteur	100	15 à 60	1	P.	0,83 €	182,31 €
UNE 420108	ECOAIR TLC Aérateur permanent centrifuge basse consommation réglable 15 / 30 / 45 m3/h + boost 65 m3/h avec temporisation réglable	interrupteur	100	15 à 60	1	P.	0,83 €	185,42 €
UNE 420109	ECOAIR HLC Aérateur permanent centrifuge basse consommation réglable 15 / 30 / 45 m3/h + boost 65 m3/h avec hygrostat	hygrostat réglable	100	15 à 60	1	P.	0,83 €	199,51 €
UNE 420114	ECOAIR DLC Aérateur permanent centrifuge basse consommation réglable 15 / 30 / 45 m3/h + boost 65 m3/h avec détection de présence	détection de présence	100	15 à 60	1	P.	0,83 €	193,20 €
UNE 420105	AÉRATEUR PERMANENT CENTRIFUGE 15-30-45 M3/H-HYGRO-TEMPO BASSE CONSO Aérateur centrifuge permanent débit réglable 15-30-45 m3/h avec boost 65 m3/h hygrostat + temporisation basse consommation	hygrostat réglable	100	15/30/45	1	P.	0,83 €	251,53 €











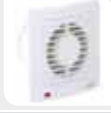

Référence	Désignation	Type mise en route/arrêt	Diamètre raccord (mm)	Débit (m3/h)	Multiple de vente	Unité fact.	DEEE HT	PU HT
EL6 123039	MONO DF LT - EXTRACTEUR INDIVIDUEL DOUBLE FLUX PIECE PAR PIECE	couplée à l'éclairage de la pièce	100	22/55	1	P.	0,83 €	642,87 €
✓ EL6 123040	VPI MAX 100 T - EXTRACTEUR INDIVIDUEL PERMANENT TEMPORISE DIAMETRE 100	couplée à l'éclairage de la pièce	100	22/30/50	1	P.	0,83 €	220,22 €
✓ EL6 123041	VPI MAX 100 HY - EXTRACTEUR INDIVIDUEL PERMANENT HYGROVARIABLE DIAMETRE 100	hygrostat réglable incorporé	100	22/30/50	1	P.	0,83 €	240,90 €
✓ EL6 123062	VPI 120 S - EXTRACTEUR INDIVIDUEL PERMANENT 2 ALLURES DIAMETRE 120	interrupteur indépendant	120	50/170	1	P.	0,83 €	171,80 €
✓ EL6 123068	VPI 100 S - EXTRACTEUR INDIVIDUEL PERMANENT 1 ALLURE DIAMETRE 100	permanent	100	30	1	P.	0,83 €	119,77 €
✓ EL6 123075	SM 125 - ACCESSOIRE EXTRACTION INDIVIDUELLE VOLET AUTOMATIQUE EXTERIEUR				1	P.	-	16,28 €
✓ EL6 123093	VCO 120 - VENTILATEUR INTERMITTENT EN CONDUITS COURTS DIAMETRE 120	interrupteur indépendant	120/125	150	1	P.	0,83 €	110,84 €
✓ EL6 123097	VCO 100 - VENTILATEUR INDIVIDUEL INTERMITTENT EN CONDUITS COURTS DIAMETRE 100	interrupteur indépendant	100	100	1	P.	0,17 €	71,81 €

Caractéristiques techniques, Conditionnement, Multiple de vente, Unité de facturation, visuels, Euroclasse, DEEE HT, PU HT en Euros et hors DEEE et Eco-mobilier; donnés à titre indicatif et susceptibles de modifications sans préavis. is ne nous engageant qu'après confirmation expresse. Les prix unitaires indiqués sont ceux des réseaux COAXEL, REXEL et SCT, ils ne s'appliquent pas pour le réseau ESPACE ELEC.

Pour plus d'informations, consultez votre agence habituelle ou connectez-vous sur notre site internet rexel.fr - N.C-nous consulter.

✓ Produit stocké

Référence	Désignation	Type mise en route/ arrêt	Diamètre raccord (mm)	Débit (m3/h)		Multiple de vente	Unité fact.	DEEE HT	PU HT
✓ ELG 123114	STYLEA 100 HY - EXTRACTEUR INDIVIDUEL INTERMITTENT HYGROVARIABLE DIAMETRE 100	hygrosat réglable incorporé	100	95		1	P.	0,83 €	191,90 €
✓ ELG 123115	STYLEA 100 T - EXTRACTEUR INDIVIDUEL INTERMITTENT TEMPORISE DIAMETRE 100	couplée à l'éclairage de la pièce	100	95		1	P.	0,17 €	152,43 €
✓ ELG 123116	STYLEA 100 - EXTRACTEUR INDIVIDUEL INTERMITTENT DIAMETRE 100	interrupteur indépendant	100	95		1	P.	0,17 €	103,91 €
✓ ELG 123133	VPI STYLE 100 T - EXTRACTEUR INDIVIDUEL PERMANENT 2 ALLURES DIAMETRE 100	couplée à l'éclairage de la pièce	100	22/83		1	P.	0,83 €	186,46 €
✓ ELG 123134	VPI STYLE 100 HY - EXTRACTEUR INDIVIDUEL PERMANENT HYGROVARIABLE DIAMETRE 100	hygrosat réglable incorporé	100	22/83		1	P.	0,83 €	215,04 €
✓ ELG 123135	STYLEA 120 - EXTRACTEUR INDIVIDUEL INTERMITTENT DIAMETRE 120	interrupteur indépendant	120	170		1	P.	0,83 €	119,85 €
✓ ELG 123136	STYLEA 120 T - EXTRACTEUR INDIVIDUEL INTERMITTENT TEMPORISE DIAMETRE 120	couplée à l'éclairage de la pièce	120	170		1	P.	0,83 €	161,40 €
✓ ELG 123137	STYLEA 150 - EXTRACTEUR INDIVIDUEL INTERMITTENT DIAMETRE 150	interrupteur indépendant	150	300		1	P.	0,83 €	139,94 €
✓ ELG 123139	STYLEA 100 GIR - EXTRACTEUR INDIVIDUEL INTERMITTENT INFRAROUGE DIAMETRE 100	détection de présence	100	95		1	P.	0,83 €	168,76 €
✓ ELG 123717	STYLEA 120 HY - EXTRACTEUR INDIVIDUEL INTERMITTENT HYGROVARIABLE DIAMETRE 120	hygrosat réglable incorporé	120	170		1	P.	0,83 €	217,52 €
✓ ELG 311006	VEM 1.5 - VARIATEUR ELECTRONIQUE DE TENSION					1	P.	0,01 €	104,99 €
✓ ELG 123059	Vpi 100 Hy S - Extracteur Individuel Permanent Hygrovariable Diametre 100		100	15/55		1	P.	0,83 €	221,68 €
✓ ELG 123183	Airea 2 Cuisine - Extracteur Individuel Permanent Par Vmr Diametre 100		100	45/135		1	P.	0,83 €	333,74 €
✓ ELG 123184	Airea 2 15 - Extracteur Individuel Permanent Par Vmr Diametre 100 15 M3/H		100	15		1	P.	0,83 €	203,67 €
✓ ELG 123185	Airea 2 30 - Extracteur Individuel Permanent Par Vmr Diametre 100 30 M3/H		100	30		1	P.	0,83 €	203,67 €
✓ ELG 123186			100	220/250/315		1	P.	0,83 €	187,39 €
✓ ELG 123187	Vcm Easy 125 3V - Ventilateur Individuel Permanent En Conduits Diametre 125		125	200/230/340		1	P.	0,83 €	253,55 €
✓ ELG 123188	Vcm Easy 150 3V - Ventilateur Individuel Permanent En Conduits Diametre 150		150	380/435/557		1	P.	0,83 €	321,44 €
✓ ELG 123126	Mini Stylea - Extracteur Individuel Intermittent Diametre 100		100	85		1	P.	0,17 €	78,97 €
✓ ELG 123128	Mini Stylea T - Extracteur Individuel Intermittent Temporise Diametre 100		100	85		1	P.	0,17 €	110,84 €
✓ ELG 123171	Avm 150 A - Extracteur Individuel Petit Tertiaire			200		1	P.	0,83 €	209,21 €
ELG 123045	Ktm 100 - Kit Traversee De Mur Diametre 100					1	P.	-	69,27 €

Caractéristiques techniques, Conditionnement, Multiple de vente, Unité de facturation, visuels, Euroclasse, DEEE HT, PU HT en Euros et hors DEEE et Eco-mobilier; donnés à titre indicatif et susceptibles de modifications sans préavis, ils ne nous engageant qu'après confirmation expresse. Les prix unitaires indiqués sont ceux des réseaux COAXEL, REXEL et SCT, ils ne s'appliquent pas pour le réseau ESPACE ELEC.  
Pour plus d'informations, consultez votre agence habituelle ou connectez-vous sur notre site internet rexel.fr - N.C-nous consulter.

✓ Produit stocké

## CHAUFFAGE TERTIAIRE ET INDUSTRIEL



ESABORA Access

PLUS LÉGER, PLUS RAPIDE, PLUS PRATIQUE  
QU'UN CATALOGUE

- Découvrez
- Trouvez
- Suivez
- Transformez

À télécharger gratuitement sur [Rexel.fr](http://rexel.fr)

Ac

## AÉROTHERMES

## TIGER



Les Tiger sont une gamme d'aérothermes robustes et compacts destinés aux professionnels ayant de hautes exigences.

L'aérotherme Tiger est portable, les modèles jusqu'à 15 kW pouvant également être suspendus au mur.

L'aérotherme Tiger est doté d'un design compact et robuste en tôle d'acier avec une finition rouge.

Le cadre tubulaire robuste fait office de poignée de transport bien équilibrée et ergonomique.

Sa conception le protège contre les chocs et les vibrations et permet une utilisation dans les environnements difficiles.

Référence	Désignation	Puissance (KW)	Hauteur (mm)	Largeur (mm)	Profondeur (mm)	IP	Tension (V)	Poids (kg)	Couleur	Multiple de vente	Unité fact.	DEEE HT	PU HT
FC1 P153	AEROTHERMES PORT. 15000 W 400V	0,7,5/15	510	410	530	IP44	400 V3-	15,9	rouge	1	P.	0,66 €	1 140,30 €
FC1 P203	AEROTHERMES PORT. 20000 W 400V	0/10/20	590	630	600	IP44	400 V3-	29,5	rouge	1	P.	1,04 €	1 595,48 €
FC1 P303	AEROTHERMES PORT. 30000 W 400V	0/10/20/30	590	630	600	IP44	400 V3-	30,5	rouge	1	P.	1,20 €	1 909,39 €
✓ FC1 P31	AEROTHERMES PORT. 3000W 230V	0/2/3	450	290	390	IP44	230	6	rouge	1	P.	0,26 €	441,10 €
FC1 P330	AEROTHERMES PORT. 3000W 400V3	0/2/3	450	290	390	IP44	400V3-	6,3	rouge	1	P.	0,28 €	469,26 €
FC1 P51	AEROTHERMES PORT. 5000W 230V	0/3,3/5	450	290	390	IP44	230	6,4	rouge	1	P.	0,28 €	642,88 €
FC1 P530	AEROTHERMES PORT. 5000W 400V3	0/3,3/5	450	290	390	IP44	400 V3-	6,7	rouge	1	P.	0,29 €	701,54 €
✓ FC1 P930	AEROTHERMES PORT. 9000W 400V3	0/6/9	530	350	480	IP44	400 V3-	10,2	rouge	1	P.	0,45 €	821,20 €

## PANTHER



La série Panther est une gamme d'aérothermes fixes, très silencieux et efficaces.

Ils sont conçus pour le chauffage, le séchage et la ventilation d'ateliers, de salles de sport, de magasins, de salles de réunion et de séchoirs.

Le coffret mélangeur (accessoire) permet de combiner chauffage et ventilation, en mélangeant l'air vicié et l'air extérieur.

L'aérotherme Panther présente un design épuré classique et il est fabriqué dans une tôle d'acier émaillé blanc.

Référence	Désignation	Puissance (KW)	Hauteur (mm)	Largeur (mm)	Profondeur (mm)	IP	Tension (V)	Poids (kg)	Couleur	Multiple de vente	Unité fact.	DEEE HT	PU HT
✓ FC1 SE06N	AEROTHERME FIXE 6000 W 400 V ECODESIGN	0/3/6	520	450	510	IP44	400 V3-N	21	blanc RAL 9016	1	P.	0,78 €	1 008,91 €
✓ FC1 SE09N	AEROTHERME FIXE 9000 W 400 V ECODESIGN	0/4,5/9	520	450	510	IP44	400 V3-N	22	blanc RAL 9016	1	P.	0,86 €	1 067,56 €
✓ FC1 SE12N	AEROTHERME FIXE 12000 W 400 V ECODESIGN	0/6/12	520	450	510	IP44	400 V3-N	22	blanc RAL 9016	1	P.	0,88 €	1 112,14 €
✓ FC1 SE15N	AEROTHERME FIXE 15000 W 400 V ECODESIGN	0/7,5/15	520	450	510	IP44	400 V3-N	22	blanc RAL 9016	1	P.	0,88 €	1 095,72 €
✓ FC1 SE20N	AEROTHERME FIXE 20000 W 400 V ECODESIGN	0/10/20	576	478	545	IP44	400 V3-N	27	blanc RAL 9016	1	P.	1,00 €	1 393,70 €
FC1 SE30N	AEROTHERME FIXE 30000 W 400 V ECODESIGN	0/10/30	576	478	545	IP44	400 V3-N	31	blanc RAL 9016	1	P.	1,12 €	1 701,06 €

## CAT



Les CAT sont une série d'aérothermes compacts et robustes destinés à une utilisation fixe. Ils conviennent pour le chauffage de locaux tels que les petits entrepôts, les garages, ateliers, magasins etc. La fixation murale comprise permet une inclinaison de 10°. Ils sont munis d'un sélecteur de puissance intégré ainsi que d'un sélecteur de fonction sur lequel on choisit si le thermostat (à commander séparément) régule à la fois la ventilation et le chauffage ou le chauffage seulement.

Référence	Désignation	Puissance (KW)	Hauteur (mm)	Largeur (mm)	Profondeur (mm)	IP	Tension (V)	Poids (kg)	Couleur	Multiple de vente	Unité fact.	DEEE HT	PU HT
✓ FC1 C3N	AEROTHERME FIXE CAT 3000W 230V ECODESIGN	0/2/3	255	335	276	IP44	230/400	6,3	blanc RAL 9016	1	P.	0,25 €	556,07 €
✓ FC1 CSN	AEROTHERME FIXE CAT 5000W 400V ECODESIGN	0/3,3/5	255	335	276	IP44	400 V3-N	6,7	blanc RAL 9016	1	P.	0,26 €	671,04 €
✓ FC1 C9N	AEROTHERME FIXE CAT 9000W 400V ECODESIGN	0/6/9	315	405	335	IP44	400 V3-N	10,2	blanc RAL 9016	1	P.	0,42 €	753,16 €

Caractéristiques techniques, Conditionnement, Multiple de vente, Unité de facturation, visuels, Euroclasse, DEEE HT, PU HT en Euros et hors DEEE et Eco-mobilier; donnés à titre indicatif et susceptibles de modifications sans préavis. IIS ne nous engageant qu'après confirmation expresse. Les prix unitaires indiqués sont ceux des réseaux COAXEL, REXEL et SCT, ils ne s'appliquent pas pour le réseau ESPACE ELEC.

✓ Produit stocké

Pour plus d'informations, consultez votre agence habituelle ou connectez-vous sur notre site internet [rexel.fr](http://rexel.fr) - N.C.=nous consulter.



**Aérothermes À Régulation Électronique-Fixation Murale Comprise**  
**Vitesse De Ventilation En Fonction De L'Implantation**  
**Un Régulateur Électronique Intégré À L'Aérotherme**  
**Boîtier De Commande (Option) Qui Peut Piloter Jusqu'À 20 Aérothermes.**  
**Installation Multidirectionnelle Au Plafond.**

Référence	Désignation	Puissance (W)	Hauteur (mm)	Largeur (mm)	Profondeur (mm)	IP	Classe électrique	Tension (V)	Poids (kg)	Couleur	Multiple de vente	Unité fact.	DEEE HT	PU HT
✓ <b>APP 0040271AA</b>	BEA MINI MOBILE 3500/2000 W	3500/2000	450	330	330	IP21	I	230	7,7	rouge	1	P.	1,67 €	609,70 €
<b>APP 0040273AA</b>	AEROTHERME MOBILE 9000/6000W	9000/6000	510	420	450	IP21	I	230	12	rouge	1	P.	1,67 €	954,01 €
<b>APP 0040275AA</b>	AEROTHERME MOBILE 7.5/15KW	15000/7500	510	420	475	IP21	I	230	15	rouge	1	P.	1,67 €	1195,82 €
✓ <b>APP 0040291AA</b>	AEROTHERME 2 ALLURES 4500W	4500/3000	330	420	505	IP44	I	230/400	20,7	blanc	1	P.	1,67 €	1083,90 €
✓ <b>APP 0040292AA</b>	AEROTHERME 2 ALLURES 6000W	6000/4000	330	420	505	IP44	I	230/400	21,7	blanc	1	P.	1,67 €	1114,27 €
✓ <b>APP 0040293AA</b>	AEROTHERME 2 ALLURES 9000W	9000/6000	380	470	545	IP44	I	230/400	25,1	blanc	1	P.	1,67 €	1165,66 €
✓ <b>APP 0040294AA</b>	AEROTHERME 2 ALLURES 12000W	12000/8000	380	470	545	IP44	I	400	25,1	blanc	1	P.	1,67 €	1289,47 €
✓ <b>APP 0040295AA</b>	AEROTHERME 2 ALLURES 15000W	15000/10000	380	470	545	IP44	I	400	25,1	blanc	1	P.	1,67 €	1451,82 €
<b>APP 0040296AA</b>	AEROTHERME 2 ALLURES 18000W	18000/9000	430	520	615	IP44	I	400	34,5	blanc	1	P.	1,67 €	1848,94 €
✓ <b>APP 0040297AA</b>	AEROTHERME 2 ALLURES 24000W	24000/12000	430	520	615	IP44	I	400	34,5	blanc	1	P.	1,67 €	1955,23 €
✓ <b>APP 0040987AA</b>	BOITIER CDE MR148 AEROTHERME										1	P.	1,67 €	140,16 €



Référence	Désignation	Puissance (W)	Hauteur (mm)	Largeur (mm)	Profondeur (mm)	IP	Tension (V)	Poids (kg)	Couleur	Multiple de vente	Unité fact.	DEEE HT	PU HT
✓ <b>UNE 683242</b>	AEROTHERME ELECTRIQUE MURAL COMMANDE ET THERMOSTAT OPTION MONOPHASE 1500/3000W	3000	450	370	300	IP24	230	10	beige	1	P.	0,83 €	555,63 €
<b>UNE 683243</b>	AEROTHERME ELECTRIQUE MURAL TRIPHASE 400+N 2500/5000W	5000	450	370	300	IP24	230	10	beige	1	P.	0,83 €	928,90 €
<b>UNE 684370</b>	AEROTHERME ELECTRIQUE MOBILE COMMANDE + THERMOSTAT MONOPHASE 1500/3000W	3000	490	395	333	IP24	230	6	rouge	1	P.	0,83 €	574,45 €
<b>UNE 684371</b>	AEROTHERME ELECTRIQUE MOBILE COMMANDE + THERMOSTAT TRIPHASE 400+N 2500/5000W	5000	490	395	333	IP24	230	6,5	rouge	1	P.	0,83 €	960,14 €



## RIDEAUX D'AIR

### PA2200CE



Le PA2200CE est un rideau d'air compact adapté à la plupart des entrées standard jusqu'à 2m20 de hauteur. Le rideau d'air dispose d'un système de commande intégré et peut également être commandé à distance, ce qui facilite d'autant son utilisation.

Référence	Désignation	Puissance (W)	Longueur (mm)	Hauteur (mm)	Largeur (mm)	Débit (m3/h)	Tension (V)	Poids (kg)	Multiple de vente	Unité fact.	DEEE HT	PU HT
✓ <b>FC1 PA2210CE08</b>	RID. D'AIR PA2200 8 KW 1M	8000	1050	210	355	1200	400V3N	17	1	P.	0,74 €	1322,17 €
✓ <b>FC1 PA2215CE12</b>	RID. D'AIR PA2200 12 KW 1,5M	12000	1560	210	355	1800	400V3N	28	1	P.	1,12 €	1686,07 €
<b>FC1 PA2220CE16</b>	RID. D'AIR PA2200 16 KW 2M	16000	2050	210	355	2400	400V3N	36	1	P.	1,44 €	2426,00 €
✓ <b>FC1 PA1508E03</b>	RID. D'AIR PA1508 3 KW 0,8M	3000	790	153	164	400	230V	10	1	P.	0,30 €	525,23 €
✓ <b>FC1 PA1508E05</b>	RID. D'AIR PA1508 5 KW 0,8M	4500	790	153	164	400	230V	10	1	P.	0,30 €	543,42 €

Caractéristiques techniques, Conditionnement, Multiple de vente, Unité de facturation, visuels, Euroclasse, DEEE HT, PU HT en Euros et hors DEEE et Eco-mobilier: donnés à titre indicatif et susceptibles de modifications sans préavis. ils ne nous engagent qu'après confirmation expresse. Les prix unitaires indiqués sont ceux des réseaux COAXEL, REXEL et SCT, ils ne s'appliquent pas pour le réseau ESPACE ELEC.

✓ Produit stocké

Pour plus d'informations, consultez votre agence habituelle ou connectez-vous sur notre site internet [rexel.fr](http://rexel.fr) - N.C-nous consulter.

## CHAUFFAGE TERTIAIRE ET INDUSTRIEL

## RIDEAUX D'AIR

## PA3200 CE



Le PA3200CE est un rideau d'air compact adapté à la plupart des entrées standard jusqu'à 3m20 de hauteur. Le rideau d'air dispose d'un système de commande intégré et peut également être commandé à distance, ce qui facilite d'autant son utilisation.

Référence	Désignation	Puissance (W)	Longueur (mm)	Hauteur (mm)	Largeur (mm)	Débit (m3/h)	Tension (V)	Poids (kg)	Multiple de vente	Unité fact.	DEEE HT	PU HT
<b>FC1 PA3210CE08</b>	RID. D'AIR PA3200 8KW 1M	8000	1068	298	468	1750	400V3N	26	1	P.	1,05 €	1 952,93 €
✓ <b>FC1 PA3215CE12</b>	RID. D'AIR PA3200 12 KW 1,5M	12000	1578	298	468	2750	400V3N	37	1	P.	1,48 €	2 304,70 €
✓ <b>FC1 PA3220CE16</b>	RID. D'AIR PA3200 16 KW 2M	16000	2068	298	468	3500	400V3N	51	1	P.	2,04 €	3 275,10 €

## AR3200CE



L'AR3200CE est un rideau d'air encastré destiné aux bâtiments commerciaux et aux entrées tertiaires jusqu'à 3m20 de hauteur. Il dispose d'un système de commande intégré et peut également être commandé à distance via une télécommande. Avec un faible encombrement et muni d'un contre cadre intégré, l'AR3200C est facile à installer.

Référence	Désignation	Puissance (W)	Longueur (mm)	Hauteur (mm)	Largeur (mm)	Débit (m3/h)	Tension (V)	Poids (kg)	Multiple de vente	Unité fact.	DEEE HT	PU HT
<b>FC1 AR3210CE05</b>	RID. D'AIR ENCAS. 5KW 1M	5000	1078	258	525	1800	230V	30	1	P.	1,20 €	1 687,28 €
✓ <b>FC1 AR3210CE08</b>	RID. D'AIR ENCAS. 8KW 1M	8000	1078	258	525	1800	400V3N	30	1	P.	1,20 €	1 749,15 €
✓ <b>FC1 AR3215CE12</b>	RID. D'AIR ENCAS. 12KW 1,5M	12000	1588	258	525	2900	400V3N	43	1	P.	1,70 €	2 236,77 €
<b>FC1 AR3220CE16</b>	RID. D'AIR ENCAS. 16KW 2M	16000	1588	258	525	3900	400V3N	59	1	P.	2,36 €	3 148,95 €



Discrets, efficaces, simples à installer et à utiliser, les rideaux d'air chaud sont la solution idéale pour les espaces professionnels dont les portes sont souvent ouvertes sur l'extérieur.

Référence	Désignation	Multiple de vente	Unité fact.	DEEE HT	PU HT
✓ <b>APP 0042011AA</b>	RIDEAU D'AIR COURT 2000/4000W		1	P.	1,67 € 690,29 €
✓ <b>APP 0042031AA</b>	RIDEAU DAIR LONG 4500/2250W		1	P.	1,67 € 1 715,54 €
<b>APP 0042032AA</b>	RIDEAU DAIR LONG 9000/4500W		1	P.	1,67 € 1 808,17 €
✓ <b>APP 0042033AA</b>	RIDEAU DAIR LONG 9000/4500W		1	P.	1,67 € 2 031,93 €
<b>APP 0042034AA</b>	RIDEAU DAIR LONG 12000/6000W		1	P.	1,67 € 2 203,97 €
✓ <b>APP 0042042AA</b>	RIDEAU D'AIR COURT 3000/6000W		1	P.	1,67 € 1 006,82 €
✓ <b>APP 0042062AA</b>	RIDEAU AIR ENCASTRE 4500/9000W		1	P.	1,67 € 1 942,91 €
<b>APP 0042064AA</b>	RIDEAU AIR ENCASTRE 12000/6000W		1	P.	1,67 € 2 211,19 €

Caractéristiques techniques, Conditionnement, Multiple de vente, Unité de facturation, visuels, Euroclasse, DEEE HT, PU HT en Euros et hors DEEE et Eco-mobilier; donnés à titre indicatif et susceptibles de modifications sans préavis. is ne nous engageant qu'après confirmation expresse. Les prix unitaires indiqués sont ceux des réseaux COAXEL, REXEL et SCT, ils ne s'appliquent pas pour le réseau ESPACE ELEC.

Pour plus d'informations, consultez votre agence habituelle ou connectez-vous sur notre site internet rexel.fr - N.C.=nous consulter.

✓ Produit stocké

## RIDEAUX D AIR CHAUDS



## RIDEAUX D AIR CHAUDS



Référence	Désignation	Puissance (W)	Longueur (mm)	Hauteur (mm)	Largeur (mm)	Débit (m3/h)	Tension (V)	Poids (kg)	Multiple de vente	Unité fact.	DEEE HT	PU HT
✓ ATL 611530	RIDAIR 600 MM - 2.5KW	2500	635	200	160	400	230	9,5	1	P.	3,00 €	670,57 €
✓ ATL 611531	RIDAIR 900MM - 3.2KW	3200	935	200	160	600	230	14	1	P.	3,00 €	1 094,93 €
ATL 611532	RIDAIR 1000MM - 4/6 KW	4000/6000	1050	215	300	1350	230 ou 400 Tri+N	19,5	1	P.	3,00 €	1 727,05 €
ATL 611533	RIDAIR 1500 MM - 6/9 KW	6000/9000	1550	215	300	2050	400 Tri+N	28,5	1	P.	3,00 €	1 972,53 €
ATL 611534	RIDAIR 2000 MM - 5.6 / 11.3KW	5600/11300	2050	215	300	2700	400 Tri+N	42	1	P.	3,00 €	2 462,39 €
ATL 611535	RIDAIR E 1000MM - 4 / 6KW	4000/6000	1050	259	446	1350	230 ou 400 Tri+N	26	1	P.	3,00 €	1 694,32 €
ATL 611536	RIDAIR E 1500MM - 6 / 9KW	6000/9000	1550	259	446	2050	400 Tri+N	37,5	1	P.	3,00 €	2 237,64 €
ATL 611537	RIDAIR E 2000 MM - 5.6 / 11.3 KW	5600/11300	2050	259	446	2700	400 Tri+N	53,5	1	P.	3,00 €	3 050,44 €

## INFRA-ROUGE



L'infrarouge IRC peut être installé sur un élément vertical ou horizontal, mur, pilier, plafond, poutre... et parfaitement orienté dans les 3 axes avec son support multi-position fourni et ses réflecteurs orientables. Ainsi les flux rayonnants d'un seul appareil ou de plusieurs dans une installation sont toujours parfaitement optimisés et complémentaires.

Référence	Désignation	Multiple de vente	Unité fact.	DEEE HT	PU HT
APP 0061015AA	IRID 1500W 230V INOX	1	P.	0,83 €	233,39 €
✓ APP 0063053AA	IR 1000W 230V	1	P.	1,67 €	185,71 €
✓ APP 0063055AA	IR 1500W 230V	1	P.	1,67 €	212,58 €
✓ APP 0063057AA	IR 2000W 230V	1	P.	1,67 €	238,27 €
✓ APP 0063065AA	IR 1500W 400V	1	P.	1,67 €	245,42 €
✓ APP 0063067AA	IR 2000W 400V	1	P.	1,67 €	277,90 €
✓ APP 0065020AA	IRC 1.5KW LISSE	1	P.	0,83 €	739,87 €
✓ APP 0065021AA	IRC 3KW LISSE	1	P.	1,67 €	1 114,02 €
APP 0065022AA	IRC 4.5KW LISSE	1	P.	1,67 €	1 442,45 €
APP 0065023AA	IRC 6KW LISSE	1	P.	0,83 €	2 072,84 €
APP 0065030AA	IRC 1.5KW MARTELE	1	P.	1,67 €	739,87 €
APP 0065031AA	IRC 3KW MARTELE	1	P.	1,67 €	1 114,02 €
APP 0065032AA	IRC 4.5KW MARTELE	1	P.	1,67 €	1 442,45 €
APP 0065033AA	IRC 6KW MARTELE	1	P.	1,67 €	2 072,84 €
✓ APP 0065045AA	IRC DECO 1500W	1	P.	1,67 €	494,45 €



L'IRC est un émetteur infrarouge idéalement adapté à des applications de chauffage extérieur type terrasse ou chauffage de poste dans des locaux de grand volume. Il se compose d'une lampe HeLen très puissante et d'un réflecteur pour une diffusion optimale de la chaleur. Son rendement élevé et son faible encombrement en font une solution idéale pour les environnements difficiles à chauffer.

Référence	Désignation	Multiple de vente	Unité fact.	DEEE HT	PU HT
✓ FC1 CIR11521	INFRAROU. STAND.1500 W 230V	1	P.	0,07 €	225,54 €
✓ FC1 CIR12021	INFRAROU. STAND.2000 W 230V	1	P.	0,09 €	271,37 €
✓ FC1 IHF15	INFRAROU.C.IHF.1500W	1	P.	0,05 €	464,78 €
FC1 IHW15	INFRAROU.C.IHW.1500W	1	P.	0,05 €	464,78 €
FC1 IRCTN15	INFRAROU.C.LI.NOIR TERTI.1500W	1	P.	0,05 €	539,15 €
FC1 IRCTN30	INFRAROU.C.LI.NOIR TERTI.3000W	1	P.	0,05 €	936,54 €

Caractéristiques techniques, Conditionnement, Multiple de vente, Unité de facturation, visuels, Euroclasse, DEEE HT, PU HT en Euros et hors DEEE et Eco-mobilier; donnés à titre indicatif et susceptibles de modifications sans préavis. ils ne nous engageant qu'après confirmation expresse. Les prix unitaires indiqués sont ceux des réseaux COAXEL, REXEL et SCT, ils ne s'appliquent pas pour le réseau ESPACE ELEC. Pour plus d'informations, consultez votre agence habituelle ou connectez-vous sur notre site internet rexel.fr - N.C-nous consulter.

✓ Produit stocké

# CHAUFFAGE TERTIAIRE ET INDUSTRIEL

## INFRA-ROUGE



Référence	Désignation	Multiple de vente	Unité fact.	DEEE HT	PU HT
FC1 IRCFC15W20	INFRAROUGE COURT LISSE 1500W	1	P.	0,04 €	441,54 €
FC1 IRCFC15B54	INFRAROUGE C.LI.NO.AV.GR.IPS4 1500W	1	P.	0,04 €	606,54 €
FC1 IRCFC30W20	INFRAROUGE COURT LISSE 3000W	1	P.	0,08 €	720,41 €
FC1 IRCFC30B54	INFRAROUGE C.LI.NO.AV.GR.IPS4 3000W	1	P.	0,08 €	999,28 €
FC1 IRCFC45W20	INFRAROUGE COURT LISSE 4500W	1	P.	0,10 €	1 013,23 €

## PLAFOND RAYONNANT MODULAIRE

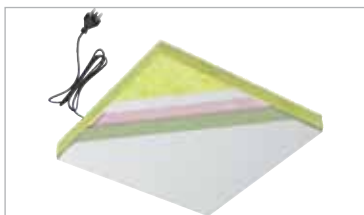

Les modules rayonnants sont des unités préfabriquées constituées d'un élément chauffant incorporé à l'intérieur d'une dalle de plafond, isolée en face arrière par un panneau de laine minérale. L'assemblage de ces différents éléments est réalisé par collage (procédé breveté)  
Les modules neutres sont de constitution identique à celle des modèles rayonnants, mais ils ne comportent pas d'éléments chauffants

Référence	Désignation	Multiple de vente	Unité fact.	DEEE HT	PU HT
FC1 GPRM10	CONNECTIQUE PREFAB POUR 10 MOD	1	P.	-	68,75 €
FC1 GPRM20	CONNECTIQUE PREFAB POUR 20 MOD	1	P.	-	127,85 €
FC1 GPRM30	CONNECTIQUE PREFAB POUR 30 MOD	1	P.	-	192,98 €
FC1 GPRM40	CONNECTIQUE PREFAB POUR 40 MOD	1	P.	-	255,70 €
FC1 GPRM50	CONNECTIQUE PREFAB POUR 50 MOD	1	P.	-	322,03 €
✓ FC1 MRBEKLA75	MOD VOILE F BLANC 75 W	1	P.	-	46,48 €
✓ FC1 MRBEKLAN	MOD VOILE F BLANC NEUTRE	1	P.	-	13,01 €

## DYNAWATT



Destiné principalement au chauffage des locaux tertiaire (salles des fêtes, écoles, crèches,...), le plafond rayonnant modulaire Dynawatt ACSO, composé de modules rayonnants et de modules neutres, offre une chaleur douce et homogène du sol au plafond. Ses décors variés (9 couleurs de voiles dont le blanc et le noir, parements décoratifs en plaque de plâtres...) participent à la décoration des locaux ainsi qu'à leur qualité acoustique. Les modules rayonnants se raccordent aisément entre eux à l'aide des lignes spécialisées ACSO. Des modules neutres spéciaux existent pour améliorer l'acoustique ou pour intégrer des spots type DOWNLIGHT

Référence	Désignation	Multiple de vente	Unité fact.	DEEE HT	PU HT
✓ ASZ 114005N	DYNASOFT CHORUSA G BD-T24-600/600-75W	1	P.	0,83 €	56,34 €
ASZ 124003	DYNASOFT CHORUSA G - 60/60 NEUTRE BD T24	1	P.	-	16,28 €

## CASSETTES RAYONNANTES



Posées à l'horizontale, en appliques au plafond ou suspendues, les cassettes rayonnantes MT° permettent de chauffer rapidement le local en favorisant le volume qui est en dessous de leur hauteur d'installation sans mouvement d'air ni stratification.

Référence	Désignation	Puissance (W)	Tension (V)	Largeur (mm)	Hauteur (mm)	Profondeur (mm)	Poids (kg)	Classe électrique	IP	Couleur	Multiple de vente	Unité fact.	DEEE HT	PU HT
APP 0064030AA	CASSETTE RAY. INDUS. 4000W ALU	4000	230/400	401	1550	68	19,4	I	IP34	gris beige	1	P.	1,67 €	1 133,26 €
APP 0064033AA	CASSETTE RAY. INDUS. 1000W ALU	1000	230	280	850	68	7,5	I	IP34	gris beige	1	P.	1,67 €	577,46 €
APP 0064034AA	CASSETTE RAY. INDUS. 1250W ALU	1250	230	280	1005	68	8,6	I	IP34	gris beige	1	P.	0,83 €	584,68 €
APP 0064035AA	CASSETTE RAY. INDUS. 1500W ALU	1500	230	280	1200	68	10,4	I	IP34	gris beige	1	P.	0,83 €	648,44 €
APP 0064036AA	CASSETTE RAY. INDUS. 1750W ALU	1750	230	280	1360	68	12,1	I	IP34	gris beige	1	P.	1,67 €	680,92 €
APP 0064037AA	CASSETTE RAY. INDUS. 2000W ALU	2000	230	280	1550	68	14	I	IP34	gris beige	1	P.	1,67 €	787,99 €
APP 0064039AA	CASSETTE RAY. INDUS. 3000W ALU	3000	230/400	401	1550	68	19,4	I	IP34	gris beige	1	P.	0,83 €	991,31 €
APP 0066003AA	CASSETTE RAY. TERT 300W SUSPEND.	300	230	592	592	40	7,2	I	IP44	blanc	1	P.	1,67 €	294,74 €
APP 0066006AA	CASSETTE RAY. TERT 600W SUSPEND.	600	230	592	1192	40	12,2	I	IP44	blanc	1	P.	1,67 €	433,09 €
APP 0066012AA	CASSETTE RAY. TERT 200W ENCASTR	200	230	592	592	40	7,2	I	IP44	blanc	1	P.	1,67 €	269,48 €

Caractéristiques techniques, Conditionnement, Multiple de vente, Unité de facturation, visuels, Euroclasse, DEEE HT, PU HT en Euros et hors DEEE et Eco-mobilier; donnés à titre indicatif et susceptibles de modifications sans préavis. is ne nous engageant qu'après confirmation expresse. Les prix unitaires indiqués sont ceux des réseaux COAXEL, REXEL et SCT, ils ne s'appliquent pas pour le réseau ESPACE ELEC.  
Pour plus d'informations, consultez votre agence habituelle ou connectez-vous sur notre site internet rexel.fr - N.C= nous consulter.





## DYNAZTRIP



Particulièrement adapté aux locaux de grande et moyenne hauteur, les panneaux DYNAZTRIP sont destinés au chauffage global ou localisé (postes de travail) des bâtiments tertiaires et industriels. Les cassettes « moyenne température » ont une température de surface entre 280 à 300 °C en fonction du modèle. L'isolation thermique intégrée dirige le rayonnement vers l'intérieur du local et neutralise les pertes vers le haut. Les lames émettrices, à facettes en aluminium anodisé, sont traitées pour assurer un rayonnement efficace ne nécessitant pas d'entretien particulier. Version en acier inoxydable disponible pour des locaux à risques élevés de corrosion (piscine, ambiance saline,...). Version radiante dérivée pour des applications extérieures type terrasses de café et de restaurants. Elles peuvent éventuellement être munies de grilles de protection si nécessaire.

Référence	Désignation	Puissance (W)	Tension (V)	Largeur (mm)	Hauteur (mm)	Profondeur (mm)	Poids (kg)	IP	Couleur	Multiple de vente	Unité fact.	DEEE HT	PU HT
ASZ 323033	DYNAZTRIP S+ - 1550X250X60 - 2400W - IP44 - 230/400V	2400	230	250	60	1550	12,4	IP44	blanc	1	P.	1,67 €	522,08 €
ASZ 323035	DYNAZTRIP S+ - 1550X350X60 - 3600W - IP44 - 230/400V	3600	230	350	60	1550	16,7	IP44	blanc	1	P.	1,67 €	681,09 €

## DYNABOX



Les cassettes rayonnantes "basse température" DYNABOX d'ACSO se présentent sous forme d'une carrosserie métallique fermée à l'intérieur de laquelle est placé un film chauffant et un isolant thermique intégré dirigeant ainsi le rayonnement vers l'intérieur du local et neutralisant les pertes vers le haut. Fixées au plafond ou en appliques, elles sont destinées au chauffage des locaux tertiaires et industriels. Equipées d'un cordon d'alimentation d'1 m, elles se déclinent en plusieurs puissances (de 200 W à 750 W) et se déclinent en 4 versions :

1. Dynabox AX : Dynabox classique, peinture époxy blanche granulée, IP44
2. Dynabox AX- L : Dynabox simplifiée, faible épaisseur, IP20
3. Dynabox AX-E : Dynabox design, peinture époxy blanche lisse, IP44, cadre en aluminium brossé
4. Dynabox AX-G : Panneau rayonnant en verre avec cadre en aluminium brossé, IP44.

Référence	Désignation	Puissance (W)	Tension (V)	Largeur (mm)	Hauteur (mm)	Profondeur (mm)	Poids (kg)	IP	Couleur	Multiple de vente	Unité fact.	DEEE HT	PU HT
✓ ASZ 312001	DYNABOX 593/593 - AX 300 W - IP44	300	230	593	30	593	5	IP44	blanc	1	P.	1,67 €	225,36 €
✓ ASZ 312002	DYNABOX 1193/593 - AX 600 W - IP44	600	230	593	30	1193	10	IP44	blanc	1	P.	1,67 €	349,31 €



Référence	Désignation	Puissance (W)	Tension (V)	Largeur (mm)	Hauteur (mm)	Profondeur (mm)	Poids (kg)	IP	Couleur	Multiple de vente	Unité fact.	DEEE HT	PU HT
FC1 CS063	CASSET. RAYON. 300 W 230 V	300	230V	600	60	600	2,4	20	blanc cassé	1	P.	0,06 €	188,24 €
FC1 CS126	CASSET. RAYON. 600 W 230 V	600	230V	1200	60	1200	4,8	20	blanc cassé	1	P.	0,09 €	269,57 €
FC1 EZ1066N	CASSET. RAYON. 600 W 230 V	600	230V	1000	50	150	3,7	44	RAL 9016	1	P.	0,08 €	264,93 €
FC1 EZ1116N	CASSET. RAYON. 1050 W 230 V	1050	230V	1500	50	150	5,4	44	RAL 9016	1	P.	0,14 €	288,17 €
FC1 EZ1156N	CASSET. RAYON. 1500 W 230 V	1500	230V	2000	50	150	7,8	44	RAL 9016	1	P.	0,18 €	311,40 €
FC1 EZ212	CASSET. RAYON. 1200 W 230 V	1200	230V	923	64	282	6,8	44	RAL 9016	1	P.	0,17 €	357,88 €
FC1 EZ217	CASSET. RAYON. 1700 W 230 V	1700	230V	1221	64	282	8,80	44	RAL 9016	1	P.	0,22 €	399,71 €
FC1 EZ222	CASSET. RAYON. 2200 W 230 V	2200	230V	1520	64	282	10,7	44	RAL 9016	1	P.	0,28 €	474,08 €
FC1 EZ336	CASSET. RAYON. 3600 W 400 V	3600	400V	1670	63	420	19,8	44	gris	1	P.	0,49 €	620,48 €
FC1 EZ345	CASSET. RAYON. 4500 W 400 V	4500	400V	2030	63	420	24,2	44	gris	1	P.	0,60 €	859,85 €



## CÂBLES DE MISE HORS GEL

### RUBAN CHAUFFANT



Grâce à ses propriétés autorégulantes, le ruban Raychem détecte les points de superposition/chevauchement et adapte sa température de manière à éviter toute surchauffe. Il se prête aisément au traçage d'éléments de forme complexe (vannes, brides, supports de canalisations, etc.).

• Le ruban s'installe très facilement, permet la réalisation de dérivations en T et de jonctions en lignes et se répare aisément. Aucune qualification particulière n'est requise, ce qui réduit les délais d'installation.

Référence	Désignation	Multiple de vente	Unité fact.	DEEE HT	PU HT
✓ RAY 449561000	Ruban chauffant autorégulant EM2-XR pour déneigement de voies d'accès, chemins piétonniers, quais de chargement, rampes de parking. 300 W/m².	1	M.	-	45,53 €
✓ RAY 446105000	Ruban chauffant autorégulant pour gouttières, chéneaux et tuyaux de descente. 36 W/m dans l'eau et 18 W/m dans l'air à ODEGC.	1	M.	-	22,76 €
RAY 1244003575	Kit de ruban chauffant autorégulant HWAT-L pour le maintien en température de l'eau chaude sanitaire. Préconnecté. 8 mètres et prise moulée.	1	P.	-	260,23 €
RAY 1244003576	Kit de ruban chauffant autorégulant HWAT-L pour le maintien en température de l'eau chaude sanitaire. Préconnecté. 17 mètres et prise moulée.	1	P.	-	416,53 €

Caractéristiques techniques, Conditionnement, Multiple de vente, Unité de facturation, visuels, Euroclasse, DEEE HT, PU HT en Euros et hors DEEE et Eco-mobilier; donnés à titre indicatif et susceptibles de modifications sans préavis. ils ne nous engageant qu'après confirmation expresse. Les prix unitaires indiqués sont ceux des réseaux COAXEL, REXEL et SCT, ils ne s'appliquent pas pour le réseau ESPACE ELEC. Pour plus d'informations, consultez votre agence habituelle ou connectez-vous sur notre site internet rexel.fr - N.C-nous consulter.

✓ Produit stocké

## CHAUFFAGE TERTIAIRE ET INDUSTRIEL

## CÂBLES DE MISE HORS GEL

## RUBAN CHAUFFANT

Raychem®

Référence	Désignation	Multiple de vente	Unité fact.	DEEE HT	PU HT
✓ RAY 235422000	Système de raccordement électrique rapide + terminaison gel et support	1	P.	-	78,90 €
✓ RAY 441524000	Système de dérivation en T rapide pour 3 rubans chauffants + terminaison gel et support	1	P.	-	134,29 €
✓ RAY 449554000	Unité de contrôle pour ruban chauffant de protection des gouttières. Livré avec une sonde d'humidité et une sonde de température.	1	P.	-	959,76 €
✓ RAY 599514000	Unité de commande avec sonde de température et d'humidité pour EM2-XR. Montage sur rail DIN.	1	P.	-	1 387,66 €
✓ RAY 728129000	Thermostat d'ambiance ou de contrôle de la tuyauterie. Plage de réglage -SDEGC à +ISDEGC.	1	P.	-	245,06 €
RAY P000002113	Ruban chauffant autorégulant sans halogène, à faible dégagement de fumée. Protection contre le gel de tuyauteries ayant une température de fonctionnement max. de 65°C. 10 W/m à 5°C.	1	M.	-	27,16 €
RAY P000002115	Ruban chauffant autorégulant sans halogène, à faible dégagement de fumée. Protection contre le gel de tuyauteries ayant une température de fonctionnement max. de 65°C. 26 W/m à 5°C.	1	M.	-	31,71 €
✓ RAY 641438000	Kit Frostguard ruban chauffant autorégulant pour la mise hors gel de canalisations pré-connecté. 10 m recoupable	1	P.	0,11 €	242,03 €
RAY 1244004304	Kit de 20 m de ruban chauffant autorégulant pour la mise hors gel des chéneaux et gouttières préconnecté + prise.	1	P.	-	877,82 €
RAY 1244004895	Trame chauffante pré-assemblée, à puissance constante, pour déneigement de trottoirs, allées et rampes d'accès. 21 mètres.	1	P.	-	939,27 €

## DEVIICEGUARD

DELÉAGE® by Danfoss



## DEVIICEGUARD

DELÉAGE® by Danfoss

Référence	Désignation	Multiple de vente	Unité fact.	DEEE HT	PU HT
✓ DEL 98300071	DEVIpipelineheat plug V2 2m 20Wα10DEGC 230V	1	P.	-	65,50 €
DEL 98300072	DEVIpipelineheat plug V2 4m 40Wα10DEGC 230V	1	P.	-	86,46 €
DEL 98300073	DEVIpipelineheat plug V2 6m 60Wα10DEGC 230V	1	P.	-	104,01 €
DEL 98300074	DEVIpipelineheat plug V2 8m 80Wα10DEGC 230V	1	P.	-	123,14 €
✓ DEL 19808363	CONNECTO-S, Alimentation+terminaison	1	P.	-	97,10 €
✓ DEL 98300700	DEVIpipelineguard 10Wα10DEGC 230V	1	M.	-	17,06 €
DEL 98300759	DEVIpipelineguard 25Wα10DEGC 230V	1	M.	-	18,21 €
✓ DEL 98300809	DEVI-ICEGUARD 18Wα0°C 36W dans eau glacée	1	M.	-	19,99 €

## DEVIREG 850

DELÉAGE® by Danfoss



## DEVIREG 850

DELÉAGE® by Danfoss

Référence	Désignation	Multiple de vente	Unité fact.	DEEE HT	PU HT
✓ DEL 140F1085	Régulateur modulaire DEVireg 850 SANS SONDE	1	P.	-	707,01 €
DEL 140F1086	Sonde de toiture DEVireg 850 câble 15m	1	P.	-	472,48 €
✓ DEL 140F1088	Sonde de sol DEVireg 850 câble 15m	1	P.	-	472,48 €

## DYNACABLE

ACSO

DYNACABLE PFP permet de protéger les tuyaux des dommages causés par le gel lors des périodes hivernales

Référence	Désignation	Multiple de vente	Unité fact.	DEEE HT	PU HT
✓ ASZ 595004	PFP Dynacable SRC1 UV-TH intégré-230V-4ml-48w	1	P.	0,83 €	107,10 €
✓ ASZ 595006	PFP Dynacable SRC1 UV-TH intégré-230V-6ml-72w	1	P.	0,83 €	114,24 €
✓ ASZ 595010	PFP Dynacable SRC1 UV-TH intégré-230V-10ml-136w	1	P.	0,83 €	121,38 €

Caractéristiques techniques, Conditionnement, Multiple de vente, Unité de facturation, visuels, Euroclasse, DEEE HT, PU HT en Euros et hors DEEE et Eco-mobilier; donnés à titre indicatif et susceptibles de modifications sans préavis. is ne nous engageant qu'après confirmation expresse. Les prix unitaires indiqués sont ceux des réseaux COAXEL, REXEL et SCT, ils ne s'appliquent pas pour le réseau ESPACE ELEC.

Pour plus d'informations, consultez votre agence habituelle ou connectez-vous sur notre site internet rexel.fr - N.C-nous consulter.

✓ Produit stocké

# Rexel vous accompagne dans le respect des obligations du règlement européen F-GAZ\*



## Confortez votre activité en climatisation, pompe à chaleur et chauffe-eau thermodynamique split



\* (Nouveau règlement européen sur les gaz à effet de serre fluorés - 517/2014 du 16 avril 2014 - Décret du 28 décembre 2015 relatif à certains fluides frigorigènes et aux gaz à effet de serre - Arrêté du 29 février 2016 relatif à certains fluides frigorigènes et aux gaz à effet de serre fluorés, paru au journal officiel du 10 mars 2016)

### Les OBLIGATIONS depuis janvier 2015

- > Dans le cadre de l'exécution des activités d'installation, d'entretien, de maintenance ou de réparation, les équipements qui contiennent des gaz à effet de serre (GES) fluorés sont exclusivement vendus à des entreprises titulaires d'une attestation de Capacité.
- > Les équipements non hermétiquement scellés chargés de GES fluorés ne sont vendus à l'utilisateur final que lorsqu'il est établi que l'installation sera effectuée par une entreprise certifiée.

### Comment faire ?

#### ✓ Vous détenez la qualification requise ?

Communiquez-nous votre **attestation de capacité** uniquement lors de votre première commande, nous l'enregistrerons et la présenterons lors de chaque contrôle.

#### ✓ Vous souhaitez obtenir votre attestation de capacité ?

Contactez votre agence Rexel. Elle vous orientera vers nos **organismes de formations certifiés**.

#### ✓ Vous faites installer votre matériel par un tiers ?

Merci de nous communiquer votre **contrat d'assemblage** et de mise en service d'un équipement préchargé contenant des fluides frigorigènes CERFA 15498\*02. Si vous êtes distributeur, une déclaration sur l'honneur vous sera demandée à chaque transaction.

#### ✓ Vous cherchez une entreprise qualifiée pour procéder à la mise en service de votre matériel ?

Consultez votre agence Rexel. Elle vous communiquera les coordonnées de **partenaires qualifiés**.

### REXEL est légalement tenu de :

#### 1 Vendre exclusivement ces équipements

- > aux professionnels nous ayant remis une Attestation de Capacité (AdC) en cours de validité.
- > aux professionnels ne disposant pas d'AdC mais pouvant apporter la preuve de la contractualisation de l'assemblage du circuit de fluide et de la mise en route par une entreprise qualifiée par une AdC.
- > aux autres distributeurs auxquels une déclaration sur l'honneur sera demandée.

#### 2 S'assurer de la réalité de l'AdC de chaque acheteur,

ou de la preuve qu'il a contractualisé avec une entreprise attestée l'installation de cet équipement.

#### 3 Enregistrer et conserver ces éléments d'information

(N° AdC et Siret) pendant une durée de 5 ans afin de les mettre à disposition à l'occasion des contrôles légaux.

REXEL

un monde d'énergie

REXEL France - 13, bd du Fort de Vaux - CS 60002 - 75828 Paris cedex 17 - SAS au capital de 41 940 672 euros - RCS Paris 309 304 616 - 06/16

ÉLECTRICITÉ  
CHAUFFAGE  
AIR  
DIGITAL

**REXEL**

EFFICACITÉ  
ÉNERGÉTIQUE

**BOOSTEZ VOS VENTES  
AVEC**



# VOTRE PRIME CEE

POUR L'INSTALLATION  
D'UNE POMPE À CHALEUR DE TYPE AIR/AIR<sup>(1)</sup>



ISOLATION



CHAUFFAGE  
ET ECS



RÉGULATION

Offre Primexel valable jusqu'au 31/12/2020 \*

- 1 Avant toute signature de devis, inscrivez-vous sur [www.primexel.fr](http://www.primexel.fr) : c'est gratuit et sans engagement**
- 2 Simulez votre prime CEE**
- 3 Créez votre dossier travaux**
- 4 La prime CEE vous est versée par chèque ou par virement\*\***

\*sauf changements réglementaires et barèmes  
\*\*vous devez verser au moins 25% du montant de la prime CEE à votre client sous forme de remise sur devis et facture

## BAR-TH-129

### Exemple pour un chantier\*

- Maison individuelle construite depuis plus de 2 ans
- Surface chauffée > 130 m<sup>2</sup>
- SCOP (coefficient de performance saisonnier) ≥ 4,3

ZONES	Prime CEE <sup>(1)</sup>	Prime CEE <sup>(1)</sup> en cas de grande précarité énergétique
	H1 <sup>(2)</sup>	538,90 €
H2 <sup>(2)</sup>	440,80 €	881,70 €
H3 <sup>(2)</sup>	293,70 €	587,30 €
H3 <sup>(2)</sup> CORSE	587,30 €	881,00 €

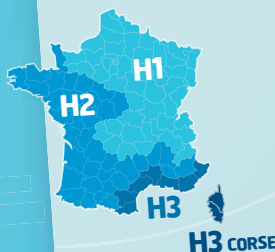

(1) Voir conditions d'éligibilité sur [www.primexel.fr](http://www.primexel.fr)

(2) Départements de la zone H1 : 01, 02, 03, 05, 08, 10, 14, 15, 19, 21, 23, 25, 27, 28, 38, 39, 42, 43, 45, 51, 52, 54, 55, 57, 58, 59, 60, 61, 62, 63, 67, 68, 69, 70, 71, 73, 74, 75, 76, 77, 78, 80, 87, 88, 89, 90, 91, 92, 93, 94, 95.  
Départements de la zone H2 : 04, 07, 09, 12, 16, 17, 18, 22, 24, 26, 29, 31, 32, 33, 35, 36, 37, 40, 41, 44, 46, 47, 48, 49, 50, 53, 56, 64, 65, 72, 79, 81, 82, 84, 85, 86.

Départements de la zone H3 : 06, 11, 13, 30, 34, 66, 83.

Départements de la zone H3 Corse : 2A, 2B.



Pour plus d'informations, rendez-vous sur

**[www.primexel.fr](http://www.primexel.fr)**

L'énergie est notre avenir, économisons-la !

2018 - Économie d'Énergie, 67 Boulevard Bessières, 75017 Paris. SAS au capital de 1.000.000 d'euros - RCS PARIS 499 388 544 REXEL France, 13 bd du Fort de Vaux, CS 60002, 75828 Paris cedex 17. SAS au capital de 41.940.672 d'euros - RCS PARIS 309 304 616

## MISE EN SERVICE PAC ET CLIMATISEURS AVEC NOS PARTENAIRES\*



Proposez une solution optimum et facilitante à vos clients particuliers ou professionnels :

- Vous vous concentrez sur l'installation du produit et vous rassurez rassure votre client particulier ou professionnel.
- En cas de dysfonctionnement, votre client contacte nos partenaires : plus de perte de temps.
- La prise en charge de la garantie est assurée par nos partenaires.

Que comprend la prestation :

- Le raccordement des fluides (en cas d'appareil multi bloc) et mise sous pression, le contrôle des différents raccordements (électricité, étanchéité des circuits) et la vérification du fonctionnement et réglage de l'appareil sont réalisés par des spécialistes.

\* pour plus de précisions vous rapprocher de votre agence habituelle.

## MONOSPLITS



Référence	Désignation		Multiple de vente	Unité fact.	DEEE HT	PU HT
ELG 816618	ASYG 18 LFC - ENSEMBLE COMPLET CLIMATISEUR MURAL LFC 5200 W		1	P.	6,67 €	2 645,54 €
ELG 878024	ASYG 24 LFCC - ENSEMBLE COMPLET CLIMATISEUR MURAL LFCC 7100 W		1	P.	6,67 €	3 778,05 €
ELG 817112	ASYG 12 LU - ENSEMBLE COMPLET CLIMATISEUR MURAL DESIGN LU 3500 W		1	P.	6,67 €	2 327,27 €
ELG 817114	ASYG 14 LU - ENSEMBLE COMPLET CLIMATISEUR MURAL DESIGN LU 4200 W		1	P.	6,67 €	2 980,88 €
ELG 817209	ASYG 9 LT - ENSEMBLE COMPLET CLIMATISEUR MURAL DESIGN LT 2500 W		1	P.	6,67 €	2 218,84 €
ELG 817212	ASYG 12 LT - ENSEMBLE COMPLET CLIMATISEUR MURAL DESIGN LT 3500 W		1	P.	6,67 €	2 604,38 €
ELG 878013	AGYG 9 LVC - ENSEMBLE COMPLET CLIMATISEUR CONSOLE COMPACTE 2600 W		1	P.	6,67 €	2 482,89 €
ELG 878014	AGYG 12 LVC - ENSEMBLE COMPLET CLIMATISEUR CONSOLE COMPACTE 3500 W		1	P.	6,67 €	2 754,98 €
ELG 878015	AGYG 14 LVC - ENSEMBLE COMPLET CLIMATISEUR CONSOLE COMPACTE 4200 W		1	P.	6,67 €	3 121,44 €
ELG 878022	ABYG 36 LRT - ENSEMBLE COMPLET CLIMATISEUR PLAFONNIER 9400 W		1	P.	6,67 €	5 067,19 €
ELG 878025	ARYG 30 LML - ENSEMBLE COMPLET CLIMATISEUR GAINABLE 8500 W		1	P.	6,67 €	4 104,35 €
ELG 878026	ARYG 36 LML - ENSEMBLE COMPLET CLIMATISEUR GAINABLE 9400 W		1	P.	6,67 €	4 906,55 €
ELG 878039	ASYG 7 LUC - ENSEMBLE COMPLET CLIMATISEUR MURAL DESIGN LU 2000 W		1	P.	6,67 €	1 792,14 €
ELG 878040	ASYG 9 LUC - ENSEMBLE COMPLET CLIMATISEUR MURAL DESIGN LU 2500 W		1	P.	6,67 €	1 981,90 €
ELG 878212	AUYG 12 LVL - ENSEMBLE COMPLET CLIMATISEUR CASSETTE 600X600 3500 W		1	P.	6,67 €	2 948,75 €
ELG 878214	AUYG 14 LVL - ENSEMBLE COMPLET CLIMATISEUR CASSETTE 600X600 4300 W		1	P.	6,67 €	3 348,34 €
ELG 878412	ARYG 12 LLT - ENSEMBLE COMPLET CLIMATISEUR GAINABLE CARROSSABLE 3500 W		1	P.	6,67 €	2 587,31 €
ELG 878414	ARYG 14 LLT - ENSEMBLE COMPLET CLIMATISEUR GAINABLE CARROSSABLE 4300 W		1	P.	6,67 €	2 881,48 €
ELG 878061	ASYG 7 LMCE - ENSEMBLE COMPLET CLIMATISEUR MURAL LMCE 2000 W		1	P.	6,67 €	1 441,74 €
ELG 878062	ASYG 9 LMCE - ENSEMBLE COMPLET CLIMATISEUR MURAL LMCE 2500 W		1	P.	6,67 €	1 601,38 €
ELG 878063	ASYG 12 LMCE - ENSEMBLE COMPLET CLIMATISEUR MURAL LMCE 3400 W		1	P.	6,67 €	1 873,46 €
ELG 878064	ASYG 14 LMCE - ENSEMBLE COMPLET CLIMATISEUR MURAL LMCE 4000 W		1	P.	6,67 €	2 399,56 €
ELG 878058	ASYG 7 LLCE - ENSEMBLE COMPLET CLIMATISEUR MURAL LLCE 2000 W		1	P.	6,67 €	1 333,31 €

Caractéristiques techniques, Conditionnement, Multiple de vente, Unité de facturation, visuels, Euroclasse, DEEE HT, PU HT en Euros et hors DEEE et Eco-mobilier; donnés à titre indicatif et susceptibles de modifications sans préavis, ils ne nous engagent qu'après confirmation expresse. Les prix unitaires indiqués sont ceux des réseaux COAXEL, REXEL et SCT, ils ne s'appliquent pas pour le réseau ESPACE ELEC.

Pour plus d'informations, consultez votre agence habituelle ou connectez-vous sur notre site internet [rexel.fr](http://rexel.fr) - N.C-nous consulter.

✔ Produit stocké

## CLIMATISATION

## MONOSPLITS



Référence	Désignation	Multiple de vente	Unité fact.	DEEE HT	PU HT
ELG 878059	ASYG 9 LLCE - ENSEMBLE COMPLET CLIMATISEUR MURAL LLCE 2500 W	1	P.	6,67 €	1 416,64 €
ELG 878060	ASYG 12 LLCE - ENSEMBLE COMPLET CLIMATISEUR MURAL LLCE 3400 W	1	P.	6,67 €	1 652,58 €
ELG 878099	Abyg 45 Lrtcc - Plafonnier Mono Inv 12000W	1	P.	6,67 €	5 439,67 €
ELG 878084	ARYG 24 LMLA - Ensemble complet climatiseur gainable 6800 W	1	P.	6,67 €	3 564,20 €
ELG 878085	ARYG 45 LMLA - Ensemble complet climatiseur gainable 12100 W	1	P.	6,67 €	5 184,66 €
ELG 878097	Abyg 18 Lvtbb - Console/Plaf Mono Inv 5200W	1	P.	6,67 €	3 046,14 €
ELG 878098	Abyg 24 Lvtbb - Console/Plaf Mono Inv 7100W	1	P.	6,67 €	3 588,30 €
ELG 878100	Auyg 18 Lvlibb - Cassette Mono Inverter 5200W	1	P.	6,67 €	3 681,67 €
ELG 878101	Auyg 24 Lvlibb - Cassette Mono Inverter 7100W	1	P.	6,67 €	4 085,28 €
ELG 878083	ARYG 18 LLTB - Ensemble complet climatiseur gainable carrossable 5200 W	1	P.	6,67 €	3 095,33 €
ELG 878065	Asyg 7 Kg - Ensemble Complet Climatiseur Mural Kg 2000 W	1	P.	6,67 €	1 576,28 €
ELG 878066	Asyg 9 Kg - Ensemble Complet Climatiseur Mural Kg 2500 W	1	P.	6,67 €	1 745,96 €
ELG 878067	Asyg 12 Kg - Ensemble Complet Climatiseur Mural Kg 3400 W	1	P.	6,67 €	2 048,16 €
ELG 878068	Asyg 14 Kg - Ensemble Complet Climatiseur Mural Kg 4200 W	1	P.	6,67 €	2 625,46 €
ELG 878077	ASYG 7 KM - Ensemble complet climatiseur mural Inv 2000W R32	1	P.	6,67 €	1 484,92 €
ELG 878078	ASYG 9 KM - Ensemble complet climatiseur mural Inv 2500W R32	1	P.	6,67 €	1 648,57 €
ELG 878079	ASYG 12 KM - Ensemble complet climatiseur mural Inv 3400W R32	1	P.	6,67 €	1 930,69 €
ELG 878080	ASYG 14 KM - Ensemble complet climatiseur mural Inv 4200W R32	1	P.	6,67 €	2 470,84 €
ELG 878081	ASYG 18 KL - Ensemble complet climatiseur mural Inv 5200W R32	1	P.	6,67 €	2 484,90 €
ELG 878082	ASYG 24 KL - Ensemble complet climatiseur mural Inv 7100W R32	1	P.	6,67 €	3 549,14 €
ELG 878900	As009Bs - Ensemble Complet Climatiseur Mural Dojo Inv 2700W	1	P.	6,67 €	1 346,36 €
ELG 878901	As012Bs - Ensemble Complet Climatiseur Mural Dojo Inv 3600W	1	P.	6,67 €	1 571,26 €
ELG 878902	As018Bs - Ensemble Complet Climatiseur Mural Dojo Inv 5200W	1	P.	6,67 €	2 514,02 €
ELG 878903	As024Bs - Ensemble Complet Climatiseur Mural Dojo Inv 7000W	1	P.	6,67 €	3 345,33 €
ELG 878048	Asyg 30 Lmt - Ensemble Complet Climatiseur Mural Lmt 8000 W	1	P.	6,67 €	4 992,89 €
ELG 878049	Asyg 36 Lmt - Ensemble Complet Climatiseur Mural Lmt 9400 W	1	P.	6,67 €	5 258,95 €

## STYLISH - R-32



L'unité murale Stylish réunit l'excellence du design et de la technologie pour offrir une solution complète de climatisation / chauffage adaptée à tout intérieur. Avec son épaisseur de 189 mm seulement, le Stylish est l'unité la plus compacte du marché dans le segment design des unités murales.

Référence	Désignation	Multiple de vente	Unité fact.	DEEE HT	PU HT
DKN CTXA1SAS	Mural Stylish Argent 1,5 kW R32 Attention la taille 15 uniquement connectable en MULTISPLIT	1	P.	2,08 €	635,63 €
DKN CTXA1SAT	Mural Stylish Noir 1,5 kW R32 Attention la taille 15 uniquement connectable en MULTISPLIT	1	P.	2,08 €	666,00 €
DKN CTXA1SAW	Mural Stylish Blanc 1,5 kW R32 Attention la taille 15 uniquement connectable en MULTISPLIT	1	P.	2,08 €	605,25 €
DKN FTXA20AS	Mural Stylish Argent 2 kW R32	1	P.	2,08 €	653,63 €
DKN FTXA20AT	Mural Stylish Noir 2 kW R32	1	P.	2,08 €	685,13 €
DKN FTXA20AW	Mural Stylish Blanc 2 kW R32	1	P.	2,08 €	623,25 €
DKN FTXA25AS	Mural Stylish Argent 2,5 kW R32	1	P.	2,08 €	677,25 €
DKN FTXA25AT	Mural Stylish Noir 2,5 kW R32	1	P.	2,08 €	709,88 €
DKN FTXA25AW	Mural Stylish Blanc 2,5 kW R32	1	P.	2,08 €	644,63 €
DKN FTXA3SAS	Mural Stylish Argent 3,5 kW R32	1	P.	2,08 €	891,00 €
DKN FTXA3SAT	Mural Stylish Noir 3,5 kW R32	1	P.	2,08 €	932,63 €
DKN FTXA3SAW	Mural Stylish Blanc 3,5 kW R32	1	P.	2,08 €	848,25 €

Caractéristiques techniques, Conditionnement, Multiple de vente, Unité de facturation, visuels, Euroclasse, DEEE HT, PU HT en Euros et hors DEEE et Eco-mobilier; donnés à titre indicatif et susceptibles de modifications sans préavis.   
 ils ne nous engageant qu'après confirmation expresse. Les prix unitaires indiqués sont ceux des réseaux COAXEL, REXEL et SCT, ils ne s'appliquent pas pour le réseau ESPACE ELEC.   
 Pour plus d'informations, consultez votre agence habituelle ou connectez-vous sur notre site internet rexel.fr - N.C=nous consulter.

✔ Produit stocké

## STYLISH - R-32



Référence	Désignation	Multiple de vente	Unité fact.	DEEE HT	PU HT
<b>DKN FTXA42AS</b>	Mural Stylish Argent 4,2 kW R32	1	P.	2,08 €	1 153,13 €
<b>DKN FTXA42AT</b>	Mural Stylish Noir 4,2 kW R32	1	P.	2,08 €	1 208,25 €
<b>DKN FTXA42AW</b>	Mural Stylish Blanc 4,2 kW R32	1	P.	2,08 €	1 098,00 €
<b>DKN FTXA50AS</b>	Mural Stylish Argent 5 kW R32	1	P.	2,08 €	1 208,25 €
<b>DKN FTXA50AT</b>	Mural Stylish Noir 5 kW R32	1	P.	2,08 €	1 265,63 €
<b>DKN FTXA50AW</b>	Mural Stylish Blanc 5 kW R32	1	P.	2,08 €	1 150,88 €
<b>DKN RXA20A</b>	UE Monosplit 2 kW R32	1	P.	6,67 €	1 209,38 €
<b>DKN RXA25A</b>	UE Monosplit 2,5 kW R32	1	P.	6,67 €	1 351,13 €
<b>DKN RXA35A</b>	UE Monosplit 3,5 kW R32	1	P.	6,67 €	1 564,88 €
<b>DKN RXA42A</b>	UE Monosplit 4,2 kW R32	1	P.	6,67 €	1 963,13 €
<b>DKN RXA50A</b>	UE Monosplit 5 kW R32	1	P.	6,67 €	2 418,75 €

## PERFERA BLUEVOLUTION R-32



L'unité ne se déclenche que si une présence est détectée. Si la pièce est inoccupée pendant 20 minutes, la température de consigne s'ajuste, -2°C en mode chauffage et +2°C en mode froid vous permettant ainsi de faire un maximum d'économies d'énergie. Lorsqu'une présence est détectée, le réglage initial est rétabli.

Référence	Désignation	Multiple de vente	Unité fact.	DEEE HT	PU HT
✓ <b>DKN CTXM15M</b>	SPLIT UI REVERSIBLE INVERTER Attention : modèle connectable uniquement en MULTISPLIT	1	P.	2,08 €	474,75 €
✓ <b>DKN FTXM20M</b>	SPLIT UI REVERSIBLE INVERTER Mural Perfera Bluevolution réversible R32 taille 20 FTXM20M / RXM20M	1	P.	2,08 €	489,38 €
✓ <b>DKN FTXM25M</b>	SPLIT UI REVERSIBLE INVERTER Mural Perfera Bluevolution réversible R32 taille 25 FTXM25M / RXM25M	1	P.	2,08 €	506,25 €
✓ <b>DKN FTXM35M</b>	SPLIT U.INTERIEUR MURALE Mural Perfera Bluevolution réversible R32 taille 35 FTXM35M / RXM35M	1	P.	2,08 €	666,00 €
✓ <b>DKN FTXM42M</b>	SPLIT U.INTERIEUR MURALE Mural Perfera Bluevolution réversible R32 taille 42 FTXM42M / RXM42M	1	P.	2,08 €	861,75 €
✓ <b>DKN FTXM50M</b>	SPLIT U.INTERIEUR MURALE Mural Perfera Bluevolution réversible R32 taille 50 FTXM50M / RXM50M	1	P.	2,08 €	903,38 €
<b>DKN FTXM60M</b>	UNITE INT.MURALE INVER.REVER. Mural Perfera Bluevolution réversible R32 taille 60 FTXM60M / RXM60M	1	P.	2,08 €	1 029,38 €
<b>DKN FTXM71M</b>	UNITE INT.MURALE INVER.REVER. Mural Perfera Bluevolution réversible R32 taille 71 FTXM71M / RXM71M	1	P.	2,08 €	1 158,75 €
✓ <b>DKN RXM20M9</b>	SPLIT U E REVERSIBLE INVERTER R32 SPLIT UNITE.EXT RXM20M	1	P.	6,67 €	949,50 €
✓ <b>DKN RXM25M9</b>	SPLIT U E REVERSIBLE INVERTER R32 SPLIT UNITE.EXT RXM25M	1	P.	6,67 €	1 059,75 €
✓ <b>DKN RXM35M9</b>	SPLIT U E REVERSIBLE INVERTER R32 SPLIT UNITE.EXT RXM35M	1	P.	6,67 €	1 227,38 €
✓ <b>DKN RXM42M9</b>	SPLIT U E REVERSIBLE INVERTER R32 SPLIT UNITE.EXT RXM42M	1	P.	6,67 €	1 540,13 €
✓ <b>DKN RXM50M9</b>	SPLIT U E REVERSIBLE INVERTER R32 SPLIT UNITE.EXT RXM50M	1	P.	6,67 €	1 897,88 €
<b>DKN RXM60M9</b>	SPLIT U E REVERSIBLE INVERTER R32 SPLIT UNITE.EXT RXM60M	1	P.	6,67 €	2 433,38 €
<b>DKN RXM71M</b>	SPLIT U E REVERSIBLE INVERTER R32 SPLIT UNITE.EXT RXM71M	1	P.	6,67 €	3 278,25 €

## COMFORA BLUEVOLUTION R-32



La nouvelle gamme murale Comfora + Bluevolution est une solution de chauffage et de climatisation très performante. Ultra compacts et très silencieux, les muraux FTXP-L (2 kW à 7,1 kW) s'intégreront dans tous les intérieurs, et garantiront un confort optimal et un maximum d'économies. Fonctionnant au fluide R-32, cette gamme assure un impact environnemental limité.

Dispositif de commande en ligne (en option) : contrôlez votre unité intérieure où que vous vous trouviez, par l'intermédiaire d'une application, de votre réseau local ou d'Internet, tout en surveillant votre consommation d'énergie. L'élégant et discret panneau frontal se fond parfaitement dans le mur et s'intègre à toute décoration intérieure. La sélection d'un système fonctionnant au R-32 permet 68 % de réduction de l'impact environnemental par rapport à un système fonctionnant au R-410A et résulte directement en une consommation énergétique réduite en raison de son efficacité énergétique élevée.

Référence	Désignation	Multiple de vente	Unité fact.	DEEE HT	PU HT
<b>DKN FTXP20L</b>	Mural Comfora 2 kW R-32	1	P.	1,04 €	402,75 €
<b>DKN FTXP25L</b>	Mural Comfora 2,5 kW R-32	1	P.	1,04 €	434,25 €
<b>DKN FTXP35L</b>	Mural Comfora 3,5 kW R-32	1	P.	1,04 €	576,00 €
<b>DKN FTXP50L</b>	Mural Comfora 5 kW R-32	1	P.	2,08 €	799,88 €
<b>DKN FTXP60L</b>	Mural Comfora 6 kW R-32	1	P.	2,08 €	913,50 €
<b>DKN FTXP71L</b>	Mural Comfora 7,1 kW R-32	1	P.	2,08 €	1 028,25 €
<b>DKN RXP20L</b>	UE Monosplit 2 kW R-32	1	P.	6,67 €	871,88 €

Caractéristiques techniques, Conditionnement, Multiple de vente, Unité de facturation, visuels, Euroclasse, DEEE HT, PU HT en Euros et hors DEEE et Eco-mobilier; donnés à titre indicatif et susceptibles de modifications sans préavis. ils ne nous engageant qu'après confirmation expresse. Les prix unitaires indiqués sont ceux des réseaux COAXEL, REXEL et SCT, ils ne s'appliquent pas pour le réseau ESPACE ELEC.

Pour plus d'informations, consultez votre agence habituelle ou connectez-vous sur notre site internet rexel.fr - N.C-nous consulter.

✓ Produit stocké

## CLIMATISATION

### MONOSPLITS

#### COMFORA BLUEEVOLUTION R-32



Référence	Désignation	Multiple de vente	Unité fact.	DEEE HT	PU HT
<b>DKN RXP25L</b>	UE Monosplit 2,5 kW R32	1	P.	6,67 €	956,25 €
<b>DKN RXP35L</b>	UE Monosplit 3,5 kW R32	1	P.	6,67 €	1 101,38 €
<b>DKN RXP50L</b>	UE Monosplit 5 kW R32	1	P.	6,67 €	1 684,13 €
<b>DKN RXP60L</b>	UE Monosplit 6 kW R32	1	P.	6,67 €	2 190,38 €
<b>DKN RXP71L</b>	UE Monosplit 7,1 kW R32	1	P.	6,67 €	2 907,00 €

#### SENSIRA



L'élégant panneau frontal plat s'intègre facilement à tous les intérieurs et est facilement nettoyable. Les pompes à chaleur sont des solutions de chauffage et de rafraîchissement tout-en-un destinées aux installations résidentielles et commerciales. Elles extraient l'énergie thermique contenue dans l'air extérieur et sont par conséquent plus éco-énergétiques. Les unités extérieures Daikin sont équipées d'un échangeur de chaleur traité contre la corrosion (Blue Fin) qui assure une résistance supérieure aux conditions météorologiques les plus extrêmes. Silence de fonctionnement, seulement 21 dB(A).

Référence	Désignation	Multiple de vente	Unité fact.	DEEE HT	PU HT
✓ <b>DKN RXB20C</b>	SPLIT U.E REVERSIBLE INVERTER SPLIT UNITE.EXT RXB20C	1	P.	6,67 €	621,09 €
✓ <b>DKN RXB25C</b>	SPLIT U.E REVERSIBLE INVERTER SPLIT UNITE.EXT RXB25C	1	P.	6,67 €	653,25 €
✓ <b>DKN RXB35C</b>	SPLIT U.E REVERSIBLE INVERTER SPLIT UNITE.EXT RXB35C	1	P.	6,67 €	719,58 €
✓ <b>DKN RXB50C</b>	SPLIT U.E REVERSIBLE INVERTER SPLIT UNITE.EXT RXB50C	1	P.	6,67 €	1 287,41 €
<b>DKN RXB60C</b>	SPLIT U.E REVERSIBLE INVERTER SPLIT UNITE.EXT RXB60C	1	P.	6,67 €	1 520,57 €
✓ <b>DKN FTXB20C</b>	SPLIT U.I MURALE BOP Mural Confort réversible R-410A taille 20 FTXB20C / RXB20C	1	P.	1,04 €	371,85 €
✓ <b>DKN FTXB25C</b>	SPLIT U.I MURALE INVERTER Mural Confort réversible R-410A taille 25 FTXB25C / RXB25C	1	P.	1,04 €	390,95 €
✓ <b>DKN FTXB35C</b>	SPLIT U.I MURALE INVERTER Mural Confort réversible R-410A taille 35 FTXB35C / RXB35C	1	P.	1,04 €	492,45 €
✓ <b>DKN FTXB50C</b>	SPLIT U.I MURALE INVERTER Mural Confort réversible R-410A taille 50 FTXB50C / RXB50C	1	P.	2,08 €	597,98 €
<b>DKN FTXB60C</b>	SPLIT U.I MURALE INVERTER Mural Confort réversible R-410A taille 60 FTXB60C / RXB60C	1	P.	2,08 €	652,25 €

#### CONSOLE NEXURA



La section en aluminium du panneau frontal de l'unité intérieure Nexura peut chauffer, à l'instar d'un radiateur traditionnel, de façon à accroître encore plus le confort par temps froid. Le niveau sonore de diffusion de l'air par l'unité intérieure est équivalent au niveau sonore d'un chuchotement. Le bruit généré atteint à peine 22 dB(A) en mode rafraîchissement, et 19 dB(A) en mode chauffage rayonné. Par comparaison, le niveau sonore est plus bas. Dispositif de commande en ligne : commandez votre unité intérieure depuis un lieu quelconque via une App, via votre réseau local ou Internet. Efficacité saisonnière pouvant atteindre la valeur A++ en rafraîchissement et chauffage.

Référence	Désignation	Multiple de vente	Unité fact.	DEEE HT	PU HT
✓ <b>DKN FVXG25K</b>	SPLIT U.I CONSOLE RADIANTE INVERTER Console Nexura réversible R-410A taille 25 FVXG25K / RXG25L	1	P.	4,17 €	1 822,50 €
✓ <b>DKN FVXG35K</b>	SPLIT U.I CONSOLE RADIANTE INVERTER Console Nexura réversible R-410A taille 35 FVXG35K / RXG35L	1	P.	4,17 €	1 973,25 €
✓ <b>DKN FVXG50K</b>	SPLIT U.I CONSOLE RADIANTE INVERTER Console Nexura réversible R-410A taille 50 FVXG50K / RXG50L	1	P.	4,17 €	2 112,75 €
✓ <b>DKN RXG25L</b>	SPLIT U.E REVERSIBLE INVERTER SPLIT UNITE.EXT RXG25L	1	P.	6,67 €	1 428,75 €
✓ <b>DKN RXG35L</b>	SPLIT U.E REVERSIBLE INVERTER SPLIT UNITE.EXT RXG35L	1	P.	6,67 €	1 573,88 €
✓ <b>DKN RXG50L</b>	SPLIT U.E REVERSIBLE INVERTER SPLIT UNITE.EXT RXG50L	1	P.	6,67 €	2 521,13 €

#### CONSOLE DOUBLE FLUX BLUEEVOLUTION R-32



Référence	Désignation	Multiple de vente	Unité fact.	DEEE HT	PU HT
✓ <b>DKN RXM25M9</b>	SPLIT U.E REVERSIBLE INVERTER R32 SPLIT UNITE.EXT RXM25M	1	P.	6,67 €	1 059,75 €
✓ <b>DKN RXM35M9</b>	SPLIT U.E REVERSIBLE INVERTER R32 SPLIT UNITE.EXT RXM35M	1	P.	6,67 €	1 227,38 €
✓ <b>DKN RXM50M9</b>	SPLIT U.E REVERSIBLE INVERTER R32 SPLIT UNITE.EXT RXM50M	1	P.	6,67 €	1 897,88 €
<b>DKN FVXM25F</b>	Console Double Flux 2,5 kW R32	1	P.	2,08 €	1 586,25 €
<b>DKN FVXM35F</b>	Console Double Flux 3,5 kW R32	1	P.	2,08 €	1 716,75 €
✓ <b>DKN FVXM50F</b>	Console Double Flux 5 kW R32	1	P.	2,08 €	1 834,88 €

Caractéristiques techniques, Conditionnement, Multiple de vente, Unité de facturation, visuels, Euroclasse, DEEE HT, PU HT en Euros et hors DEEE et Eco-mobilier; donnés à titre indicatif et susceptibles de modifications sans préavis.   
 ils ne nous engageant qu'après confirmation expresse. Les prix unitaires indiqués sont ceux des réseaux COAXEL, REXEL et SCT, ils ne s'appliquent pas pour le réseau ESPACE ELEC.   
 Pour plus d'informations, consultez votre agence habituelle ou connectez-vous sur notre site internet rexel.fr - N.C.=nous consulter.

✓ Produit stocké



## CONSOLE DOUBLE FLUX R-410



La hauteur réduite de l'unité permet une parfaite installation en allège

Possibilité d'installer sur un mur ou encastré

Le balayage vertical automatique actionne les volets de refoulement vers le haut et vers le bas, pour une distribution efficace de l'air et de la température dans la pièce

Dispositif de commande en ligne : commandez votre unité intérieure depuis un lieu quelconque via une App, via votre réseau local ou Internet

Très faible niveau sonore de fonctionnement : niveau de pression sonore jusqu'à un minimum de 23 dB(A)

Référence	Désignation	Multiple de vente	Unité fact.	DEEE HT	PU HT
✓ <b>DKN FVXS25F</b>	SPLIT U.I CONSOLE INVERTER Console Double Flux réversible R-410A taille 25 FVXS25F / RXS25L3	1	P.	2,08 €	1 586,25 €
✓ <b>DKN FVXS35F</b>	SPLIT U.I CONSOLE INVERTER Console Double Flux réversible R-410A taille 35 FVXS35F / RXS35L3	1	P.	2,08 €	1 716,75 €
✓ <b>DKN FVXS50F</b>	SPLIT U.I CONSOLE INVERTER Console Double Flux réversible R-410A taille 50 FVXS50F / RXS50L	1	P.	2,08 €	1 834,88 €
✓ <b>DKN RXS25L3</b>	SPLIT U E REVERSIBLE INVERTER SPLIT UNITE.EXT RXS25L3	1	P.	6,67 €	1 059,75 €
✓ <b>DKN RXS50L</b>	SPLIT U E REVERSIBLE INVERTER SPLIT UNITE.EXT RXS50L	1	P.	6,67 €	1 897,88 €
<b>DKN RXS35L3M9</b>	SPLIT U E REVERSIBLE INVERTER			-	N.C

## GAINABLE EXTRA-PLAT BLUEEVOLUTION



Référence	Désignation	Multiple de vente	Unité fact.	DEEE HT	PU HT
✓ <b>DKN FDXM25F3</b>	SPLIT UI REVERSIBLE INVERTER	1	P.	4,17 €	815,63 €
✓ <b>DKN FDXM35F3</b>	SPLIT UI REVERSIBLE INVERTER	1	P.	4,17 €	990,00 €
✓ <b>DKN FDXM50F3</b>	SPLIT UI REVERSIBLE INVERTER	1	P.	4,17 €	1 239,75 €
<b>DKN FDXM60F3</b>	SPLIT UI REVERSIBLE INVERTER	1	P.	4,17 €	1 371,38 €
✓ <b>DKN RXM25M9</b>	SPLIT U E REVERSIBLE INVERTER R32 SPLIT UNITE.EXT RXM25M	1	P.	6,67 €	1 059,75 €
✓ <b>DKN RXM35M9</b>	SPLIT U E REVERSIBLE INVERTER R32 SPLIT UNITE.EXT RXM35M	1	P.	6,67 €	1 227,38 €
✓ <b>DKN RXM50M9</b>	SPLIT U E REVERSIBLE INVERTER R32 SPLIT UNITE.EXT RXM50M	1	P.	6,67 €	1 897,88 €
<b>DKN RXM60M9</b>	SPLIT U E REVERSIBLE INVERTER R32 SPLIT UNITE.EXT RXM60M	1	P.	6,67 €	2 433,38 €

## GAINABLE EXTRA-PLAT



## GAINABLE EXTRA-PLAT



Référence	Désignation	Multiple de vente	Unité fact.	DEEE HT	PU HT
✓ <b>DKN FDXM25F3</b>	SPLIT UI REVERSIBLE INVERTER	1	P.	4,17 €	815,63 €
✓ <b>DKN RXS25L3</b>	SPLIT U E REVERSIBLE INVERTER SPLIT UNITE.EXT RXS25L3	1	P.	6,67 €	1 059,75 €
✓ <b>DKN FDXM35F3</b>	SPLIT UI REVERSIBLE INVERTER	1	P.	4,17 €	990,00 €
✓ <b>DKN RXS35L3</b>	SPLIT U E REVERSIBLE INVERTER SPLIT UNITE.EXT RXS35L3	1	P.	6,67 €	1 227,38 €
✓ <b>DKN FDXM50F3</b>	SPLIT UI REVERSIBLE INVERTER	1	P.	4,17 €	1 239,75 €
<b>DKN FDXM60F3</b>	SPLIT UI REVERSIBLE INVERTER	1	P.	4,17 €	1 371,38 €

## ACCESSOIRES



Référence	Désignation	Multiple de vente	Unité fact.	DEEE HT	PU HT
✓ <b>DKN BRP069B41</b>	Carte LAN_ALT_Pilotage Smartphone	1	P.	-	91,20 €
<b>DKN BRP069B42</b>	ACC carte WIFI + câble + boîtier	1	P.	-	107,89 €
<b>DKN BRP069B43</b>	ACC carte WIFI + câble + boîtier	1	P.	-	107,89 €
<b>DKN BRP069B45</b>	Carte LAN_ALT_Pilotage Smartphone	1	P.	-	107,89 €
✓ <b>DKN BRC1ES3A</b>	ACC. CDE FIL SKY AIR VRV	1	P.	-	200,20 €

Caractéristiques techniques, Conditionnement, Multiple de vente, Unité de facturation, visuels, Euroclasse, DEEE HT, PU HT en Euros et hors DEEE et Eco-mobilier; donnés à titre indicatif et susceptibles de modifications sans préavis, ils ne nous engageant qu'après confirmation expresse. Les prix unitaires indiqués sont ceux des réseaux COAXEL, REXEL et SCT, ils ne s'appliquent pas pour le réseau ESPACE ELEC.

Pour plus d'informations, consultez votre agence habituelle ou connectez-vous sur notre site internet rexel.fr - N.C-nous consulter.

✓ Produit stocké

## CLIMATISATION

## MONOSPLITS

X3



La gamme X3 est une gamme mono/multisplit pour la climatisation et le chauffage de confort. Son excellent rapport qualité prix en font une solution économique pour de nombreuses applications résidentielles ou tertiaires. Le X3 est disponibles en 5 tailles d'unités extérieures (de 2.6 à 10.5kW) et de 4 tailles d'unités intérieures murales (de 2.6 à 6.7kW).

Le X3 est réversible, il peut fonctionner en mode pompe à chaleur avec des SCOP (coefficient de performance saisonnier) importants, ce qui fait de ce système un mode de chauffage sobre en énergie. Le X3 peut aussi fonctionner en mode froid pour de la climatisation de confort et affiche une classe énergétique de A à A++ selon les modèles. Le X3 est équipé en standard d'une télécommande infra-rouge.

Référence	Désignation	Multiple de vente	Unité fact.	DEEE HT	PU HT
✓ TCH GRFX126RSI	UE GAMME X3 GRFX126RSI	1	P.	6,67 €	441,78 €
TCH GRFX186RSI	UE GAMME X3 GRFX186RSI	1	P.	6,67 €	791,99 €
✓ TCH GRFX246RSI	UE GAMME X3 GRFX246RSI	1	P.	6,67 €	892,71 €
✓ TCH GRFX96RSI	UE GAMME X3 GRFX96RSI	1	P.	6,67 €	429,19 €
✓ TCH MAFX126RSI	UI MURAL GAMME X3 MAFX126RSI	1	P.	0,83 €	359,37 €
TCH MAFX186RSI	UI MURAL GAMME X3 MAFX186RSI	1	P.	0,83 €	643,21 €
✓ TCH MAFX246RSI	UI MURAL GAMME X3 MAFX246RSI	1	P.	0,83 €	741,63 €
✓ TCH MAFX96RSI	UI MURAL GAMME X3 MAFX96RSI	1	P.	0,83 €	270,10 €

RAV

**TOSHIBA**  
 Leading Innovation >>>

Référence	Désignation	Multiple de vente	Unité fact.	DEEE HT	PU HT
TS1 RAV-GM301ATP-E	Unité Ext Inv DI 2,5/3,4kW Unité Extérieure Inverter DI 2,5/3,4kW - R32	1	P.	6,67 €	1247,00 €
TS1 RAV-GM401ATP-E	Unité Ext Inv DI 3,6/4kW Unité Extérieure Inverter DI 3,6/4kW - R32	1	P.	6,67 €	1453,00 €
TS1 RAV-GM561ATP-E	Unité Ext Inv DI 5/5,6kW Unité Extérieure Inverter DI 5/5,6kW - R32	1	P.	6,67 €	1988,00 €
TS1 RAV-GM801ATP-E	Unité Ext Inv DI 7/8kW Unité Extérieure Inverter DI 6,7/8kW - R32	1	P.	6,67 €	2751,00 €
TS1 RAV-GM1101ATP-E	Unité Ext Inv DI 10/11,2kW Unité Extérieure Inverter DI 10/11kW - R32	1	P.	6,67 €	3430,00 €
TS1 RAV-GM1401ATP-E	Unité Ext Inv DI 12,5/14kW Unité Extérieure Inverter DI 12/14kW - R32	1	P.	6,67 €	3750,00 €
TS1 RAV-GP561ATP-E	Unité Ext Inv SDI 5/5,6kW Unité Extérieure Inverter SDI 5/5,6kW - R32	1	P.	6,67 €	2772,00 €
TS1 RAV-GP801AT-E	Unité Ext Inv SDI 7,1/8kW Unité Extérieure Inverter SDI 7,1/8kW - R32	1	P.	6,67 €	3838,00 €
TS1 RAV-RM561UTP-E	K7 4V 840x840 DI-SDI 5,3/5,6kW Cassette 4-voies 840x840 DI-SDI 5/5,6kW - R32/R410A	1	P.	1,67 €	1587,00 €
✓ TS1 RAV-RM801UTP-E	K7 4V 840x840 DI-SDI 7,1/8kW Cassette 4-voies 840x840 DI-SDI 7,1/8kW - R32/R410A	1	P.	1,67 €	1607,00 €
TS1 RAV-RM1101UTP-E	K7 4V 840x840 DI-SDI 10/11,2kW Cassette 4-voies 840x840 DI-SDI 10/11,2kW - R32/R410A	1	P.	1,67 €	2194,00 €
✓ TS1 RAV-RM1401UTP-E	K7 4V 840x840 DI-SDI 12,5/14kW Cassette 4-voies 840x840 DI-SDI 12/14kW - R32/R410A	1	P.	1,67 €	2400,00 €
✓ TS1 RAV-RM301SDT-E	Gainable EP DI 2,5/3,4kW Gainable Extra-Plat DI 2,5/3,4kW - R32/R410A	1	P.	1,67 €	876,00 €
✓ TS1 RAV-RM401SDT-E	Gainable EP DI-SDI 3,6/4kW Gainable Extra-Plat DI 3,6/4kW - R32/R410A	1	P.	1,67 €	897,00 €
✓ TS1 RAV-RM561SDT-E	Gainable EP DI-SDI 5/5,6kW Gainable Extra-Plat DI 5/5,6kW - R32/R410A	1	P.	1,67 €	1020,00 €
✓ TS1 RAV-RM1101BTP-E	Gainable DI-SDI 10/11,2kW Gainable standard compact DI-SDI 10/11,2kW - R32/R410A	1	P.	1,67 €	2143,00 €
✓ TS1 RAV-RM1401BTP-E	Gainable DI-SDI 12,5/14kW Gainable standard compact DI-SDI 12,5/14kW - R32/R410A	1	P.	1,67 €	2297,00 €
✓ TS1 RAV-RM561BTP-E	Gainable DI-SDI 5/5,6kW Gainable standard compact DI-SDI 5/5,6kW - R32/R410A	1	P.	1,67 €	1092,00 €
✓ TS1 RAV-RM801BTP-E	Gainable DI-SDI 7,1/8kW Gainable standard compact DI-SDI 7,1/8kW - R32/R410A	1	P.	1,67 €	1309,00 €
✓ TS1 RAV-RM301KRTP-E	Mural DI 2,5/3,4kW Mural DI 2,5/3,4kW - R32/R410A	1	P.	1,67 €	598,00 €
✓ TS1 RAV-RM401KRTP-E	Mural DI 3,6/4kW Mural DI 3,6/4kW - R32/R410A	1	P.	1,67 €	608,00 €

Caractéristiques techniques, Conditionnement, Multiple de vente, Unité de facturation, visuels, Euroclasse, DEEE HT, PU HT en Euros et hors DEEE et Eco-mobilier; donnés à titre indicatif et susceptibles de modifications sans préavis. is ne nous engageant qu'après confirmation expresse. Les prix unitaires indiqués sont ceux des réseaux COAXEL, REXEL et SCT, ils ne s'appliquent pas pour le réseau ESPACE ELEC.

Pour plus d'informations, consultez votre agence habituelle ou connectez-vous sur notre site internet rexel.fr - N.C-nous consulter.

✓ Produit stocké

## RAV

**TOSHIBA**

Leading Innovation &gt;&gt;&gt;

Référence	Désignation	Multiple de vente	Unité fact.	DEEE HT	PU HT
✓ TS1 RAV-RM561KRTP-E	Mural DI-SDI 5/5,6kW Mural DI-SDI 5/5,6kW - R32/R410A	1	P.	1,67 €	618,00 €
✓ TS1 RAV-RM801KRTP-E	Mural DI-SDI 6,7/8kW Mural DI-SDI 7,1/8kW - R32/R410A	1	P.	1,67 €	804,00 €
TS1 RAV-RM301MUT-E	K7 600x600 DI 2,5/3,4kW Cassette 600x600 Ultra-compacte DI 2,5/3,4kW - R32/R410A	1	P.	1,67 €	1185,00 €
TS1 RAV-RM401MUT-E	K7 600x600 DI-SDI 3,6/4kW Cassette 600x600 Ultra-compacte DI 3,6/4kW - R32/R410A	1	P.	1,67 €	1257,00 €
TS1 RAV-RM561MUT-E	K7 600x600 DI-SDI 5/5,3kW Cassette 600x600 Ultra-compacte DI-SDI 5/5,3kW - R32/R410A	1	P.	1,67 €	1432,00 €
✓ TS1 RBC-AMSS5E-ES	Cde filaire premium LiteVision Commande filaire premium LiteVision	1	P.	0,12 €	247,00 €

## RAV

**TOSHIBA**

Leading Innovation &gt;&gt;&gt;

Référence	Désignation	Multiple de vente	Unité fact.	DEEE HT	PU HT
TS1 RAV-SM1606BTP-E	GAINABLE INV DI-SDI 14/16KW Gainable Inv DI-SDI 14/16kW	1	P.	1,67 €	2 411,00 €
✓ TS1 RAV-SM1404ATP-E	UNITE EXT INV DI 12/14KW Unité Extérieure Inverter DI 12/14kW - R410A	1	P.	6,67 €	3 750,00 €
✓ TS1 RAV-SP564ATP-E	UNITE EXT INV SDI 5/5,6KW Unité Extérieure Inverter SDI 5/5,6kW - R410A	1	P.	6,67 €	2 421,00 €
✓ TS1 RAV-SP804ATP-E	UNITE EXT INV SDI 7,1/8KW Unité Extérieure Inverter SDI 7,1/8kW - R410A	1	P.	6,67 €	3 451,00 €
✓ TS1 RAV-SM1104ATP-E	UNITE EXT INV DI 10/11KW Unité Extérieure Inverter DI 10/11kW - R410A	1	P.	6,67 €	3 430,00 €
✓ TS1 RAV-SM564ATP-E	UNITE EXT INV DI 5/5,6KW Unité Extérieure Inverter DI 5/5,6kW - R410A	1	P.	6,67 €	1 988,00 €
✓ TS1 RAV-SM804ATP-E	UNITE EXT INV DI 6,7/8KW Unité Extérieure Inverter DI 6,7/8kW - R410A	1	P.	6,67 €	2 751,00 €
✓ TS1 RAV-SM304ATP-E	UNITE EXT INV DI 2,5/3,4KW Unité Extérieure Inverter DI 2,5/3,4kW - R410A	1	P.	6,67 €	1 247,00 €
TS1 RAV-SM404ATP-E	UNITE EXT INV DI 3,6/4KW Unité Extérieure Inverter DI 3,6/4kW - R410A	1	P.	6,67 €	1 453,00 €
✓ TS1 RBC-U31P6PW-E	SOUS FACE K7 4V 840X840 Sous-face Cassette 4 voies 840x840	1	P.	-	433,00 €

## RAV

**TOSHIBA**

Leading Innovation &gt;&gt;&gt;

Référence	Désignation	Multiple de vente	Unité fact.	DEEE HT	PU HT
TS1 RBC-UM21P6W-E	SOUS FACE K7 4V 600X600 Sous-face Cassette 4 voies 600x600	1	P.	-	361,00 €

## RAS

**TOSHIBA**

Leading Innovation &gt;&gt;&gt;

Référence	Désignation	Multiple de vente	Unité fact.	DEEE HT	PU HT
TS1 RAS-10PAV5G-E	Unité Ext Shorai 2,5/3,2kW Unité Extérieure Inverter Shorai 2,5/3,2kW	1	P.	6,67 €	969,00 €
TS1 RAS-13PAV5G-E	Unité Ext Shorai 3,5/4,2kW Unité Extérieure Inverter Shorai 3,5/4,2kW	1	P.	6,67 €	1 113,00 €
✓ TS1 RAS-16PAV5G-E	Unité Ext Shorai 4,5/5,5kW Unité Extérieure Inverter Shorai 4,5/5,5kW	1	P.	6,67 €	1 504,00 €
TS1 RAS-18PAV5G-E	Unité Ext Shorai 5/5,8kW Unité Extérieure Inverter Shorai 5/6kW	1	P.	6,67 €	1 824,00 €
TS1 RAS-22PAV5G-E	Unité Ext Shorai 6/7kW Unité Extérieure Inverter Shorai 6,1/7kW	1	P.	6,67 €	2 163,00 €
TS1 RAS-24PAV5G-E	Unité Ext Shorai 7/8kW Unité Extérieure Inverter Shorai 7/8kW	1	P.	6,67 €	2 503,00 €
TS1 RAS-18PKV5G-E	Mural Shorai 5/5,8kW Mural Inv Suzumi+ R32 5/6kW	1	P.	1,67 €	917,00 €
✓ TS1 RAS-10BAV6-E1	Unité Ext Mirai R32 2,5/3,2kW Unité Ext Mirai R32 2,5/3,2kW	1	P.	6,67 €	733,00 €
✓ TS1 RAS-13BAV6-E1	Unité Ext Mirai R32 3,3/3,6kW Unité Extérieure Mirai R32 3,3/3,6kW	1	P.	6,67 €	980,00 €

## RAS

**TOSHIBA**

Leading Innovation &gt;&gt;&gt;

Référence	Désignation	Multiple de vente	Unité fact.	DEEE HT	PU HT
✓ TS1 RAS-05BAV6-E	Unité Ext Mirai R32 1,5/2kW Unité Ext Mirai R32 1,5/2kW	1	P.	6,67 €	650,00 €
✓ TS1 RAS-07BAV6-E	Unité Ext Mirai R32 2/2,5kW Unité Ext Mirai R32 2/2,5kW	1	P.	6,67 €	670,00 €
✓ TS1 RAS-16BAV6-E	Unité Ext Mirai R32 4,5/5,5kW Unité Ext Mirai R32 4,5/5,5kW	1	P.	6,67 €	1 288,00 €
TS1 IS-IR-WIFI-1	MODULE INTESIS HOME RAS Module Intesis Home RAS	1	P.	0,12 €	407,00 €

Caractéristiques techniques, Conditionnement, Multiple de vente, Unité de facturation, visuels, Euroclasse, DEEE HT, PU HT en Euros et hors DEEE et Eco-mobilier; donnés à titre indicatif et susceptibles de modifications sans préavis. ils ne nous engageant qu'après confirmation expresse. Les prix unitaires indiqués sont ceux des réseaux COAXEL, REXEL et SCT, ils ne s'appliquent pas pour le réseau ESPACE ELEC.

Pour plus d'informations, consultez votre agence habituelle ou connectez-vous sur notre site internet rexel.fr - N.C-nous consulter.

✓ Produit stocké

CLIMATISATION

PRODUCTION D'EAU CHAUDE SANITAIRE

 CHAUFFAGE  
ET DÉSHUMIDIFICATION DES PISCINES

CONFORT ET HYGIÈNE

## CLIMATISATION

## MULTISPLITS



Référence	Désignation	Multiple de vente	Unité fact.	DEEE HT	PU HT
✓ ELG 854712	AGYG 12 LVC.UI - UNITE INTERIEURE CLIMATISEUR CONSOLE COMPACTE 3500 W	1	P.	1,67 €	1 246,97 €
✓ ELG 854714	AGYG 14 LVC.UI - UNITE INTERIEURE CLIMATISEUR CONSOLE COMPACTE 4200 W	1	P.	1,67 €	1 399,58 €
✓ ELG 854709	AGYG 9 LVC.UI - UNITE INTERIEURE CLIMATISEUR CONSOLE COMPACTE 2600 W	1	P.	1,67 €	1 179,70 €
✓ ELG 873412	ARYG 12 LLTB.UI - UNITE INTERIEURE CLIMATISEUR GAINABLE CARROSSABLE 3500 W	1	P.	1,67 €	1 158,62 €
✓ ELG 873088	ARYG 12 LSL.UI - UNITE INTERIEURE CLIMATISEUR MICRO GAINABLE 3500 W	1	P.	1,67 €	1 100,38 €
✓ ELG 873414	ARYG 14 LLTB.UI - UNITE INTERIEURE CLIMATISEUR GAINABLE CARROSSABLE 4300 W	1	P.	1,67 €	1 246,97 €
✓ ELG 873089	ARYG 14 LSL.UI - UNITE INTERIEURE CLIMATISEUR MICRO GAINABLE 4100 W	1	P.	1,67 €	1 183,72 €
✓ ELG 873418	ARYG 18 LLTB.UI - UNITE INTERIEURE CLIMATISEUR GAINABLE CARROSSABLE 5200 W	1	P.	1,67 €	1 272,07 €
✓ ELG 873090	ARYG 18 LSL.UI - UNITE INTERIEURE CLIMATISEUR MICRO GAINABLE 5300 W	1	P.	1,67 €	1 208,82 €
ELG 850007	ARYG 7 LLT.UI - UNITE INTERIEURE CLIMATISEUR GAINABLE CARROSSABLE 2100 W	1	P.	1,67 €	951,79 €
✓ ELG 873086	ARYG 7 LSL.UI - UNITE INTERIEURE CLIMATISEUR MICRO GAINABLE 2100 W	1	P.	1,67 €	903,60 €
ELG 850009	ARYG 9 LLT.UI - UNITE INTERIEURE CLIMATISEUR GAINABLE CARROSSABLE 2600 W	1	P.	1,67 €	1 056,21 €
✓ ELG 873087	ARYG 9 LSL.UI - UNITE INTERIEURE CLIMATISEUR MICRO GAINABLE 2600 W	1	P.	1,67 €	1 004,00 €
✓ ELG 873076	ASYG 12 LMCE.UI - UNITE INTERIEURE CLIMATISEUR MURAL LMCE 3400 W	1	P.	1,67 €	610,43 €
✓ ELG 852012	ASYG 12 LU.UI - UNITE INTERIEURE CLIMATISEUR MURAL DESIGN LU 3500 W	1	P.	1,67 €	758,78 €
✓ ELG 873077	ASYG 14 LMCE.UI - UNITE INTERIEURE CLIMATISEUR MURAL LMCE 4000 W	1	P.	1,67 €	748,98 €
✓ ELG 852014	ASYG 14 LU.UI - UNITE INTERIEURE CLIMATISEUR MURAL DESIGN LU 4200 W	1	P.	1,67 €	914,64 €
✓ ELG 852318	ASYG 18 LFC.UI - UNITE INTERIEURE CLIMATISEUR MURAL LFC 5200 W	1	P.	1,67 €	928,70 €
✓ ELG 873024	ASYG 24 LFCC.UI - UNITE INTERIEURE CLIMATISEUR MURAL LFCC 7100 W	1	P.	1,67 €	1 340,34 €
✓ ELG 873074	ASYG 7 LMCE.UI - UNITE INTERIEURE CLIMATISEUR MURAL LMCE 2000 W	1	P.	1,67 €	497,98 €
✓ ELG 852007	ASYG 7 LU.UI - UNITE INTERIEURE CLIMATISEUR MURAL DESIGN LU 2000 W	1	P.	1,67 €	623,57 €
✓ ELG 873075	ASYG 9 LMCE.UI - UNITE INTERIEURE CLIMATISEUR MURAL LMCE 2500 W	1	P.	1,67 €	559,23 €
✓ ELG 852009	ASYG 9 LU.UI - UNITE INTERIEURE CLIMATISEUR MURAL DESIGN LU 2500 W	1	P.	1,67 €	698,24 €
✓ ELG 873312	AUYG 12 LVLBB.UI - ENSEMBLE UNITE INTERIEURE ET FACADE CASSETTE 600X600 3500 W	1	P.	0,84 €	1 520,06 €
ELG 873314	AUYG 14 LVLBB.UI - ENSEMBLE UNITE INTERIEURE ET FACADE CASSETTE 600X600 3500 W	1	P.	0,84 €	1 713,83 €
✓ ELG 873318	AUYG 18 LVLBB.UI - ENSEMBLE UNITE INTERIEURE ET FACADE CASSETTE 600X600 5300 W	1	P.	0,84 €	1 858,40 €
✓ ELG 858507	AUYG 7 LVL.UI - ENSEMBLE UNITE INTERIEURE ET FACADE CASSETTE 600X600 2100 W	1	P.	0,84 €	1 231,91 €
ELG 858509	AUYG 9 LVL.UI - ENSEMBLE UNITE INTERIEURE ET FACADE CASSETTE 600X600 2600 W	1	P.	0,84 €	1 298,17 €
✓ ELG 857012	UTG-UFYD-W - FACADE UNITES INTERIEURES CLIMATISEURS CASSETTES 600X600	1	P.	-	148,20 €
✓ ELG 866214	AOYG 14 LAC2.UE - UNITE EXTERIEURE CLIMATISEUR MULTI-SPLITS 4000 W	1	P.	6,67 €	1 527,08 €
✓ ELG 866218	AOYG 18 LAC2.UE - UNITE EXTERIEURE CLIMATISEUR MULTI-SPLITS 5000 W	1	P.	6,67 €	1 888,52 €
✓ ELG 868118	AOYG 18 LAT3.UE - UNITE EXTERIEURE CLIMATISEUR MULTI-SPLITS 5400 W	1	P.	6,67 €	2 209,80 €
✓ ELG 868124	AOYG 24 LAT3.UE - UNITE EXTERIEURE CLIMATISEUR MULTI-SPLITS 6800 W	1	P.	6,67 €	2 768,03 €
✓ ELG 868130	AOYG 30 LAT4.UE - UNITE EXTERIEURE CLIMATISEUR MULTI-SPLITS 8000 W	1	P.	6,67 €	3 740,90 €
✓ ELG 872066	AOYG 36 LBLA5.UE - UNITE EXTERIEURE CLIMATISEUR MULTI-SPLITS 10000 W	1	P.	6,67 €	4 116,40 €
✓ ELG 872067	AOYG 45 LBLA6.UE - UNITE EXTERIEURE CLIMATISEUR MULTI-SPLITS 12500 W	1	P.	6,67 €	5 660,55 €
✓ ELG 872020	AOYG 45 LBT8.UE - UNITE EXTERIEURE CLIMATISEUR MULTI-SPLITS 14000 W	1	P.	6,67 €	6 334,24 €
ELG 855014	Abyg 14 Lvt.Ui - Unite Interieur Climatiseur Console/Plafonnier 4100 W	1	P.	1,67 €	1 154,60 €
✓ ELG 873118	Abyg 18 Lytb.Ui - Unite Interieur Climatiseur Console/Plafonnier 5200 W	1	P.	1,67 €	1 222,87 €

Caractéristiques techniques, Conditionnement, Multiple de vente, Unité de facturation, visuels, Euroclasse, DEEE HT, PU HT en Euros et hors DEEE et Eco-mobilier; donnés à titre indicatif et susceptibles de modifications sans préavis. Ils ne nous engageant qu'après confirmation expresse. Les prix unitaires indiqués sont ceux des réseaux COAXEL, REXEL et SCT, ils ne s'appliquent pas pour le réseau ESPACE ELEC. Pour plus d'informations, consultez votre agence habituelle ou connectez-vous sur notre site internet rexel.fr - N.C=nous consulter.

✓ Produit stocké

## RAS

**TOSHIBA**  
Leading Innovation >>>

Référence	Désignation	Multiple de vente	Unité fact.	DEEE HT	PU HT
✓ TS1 RAS-M10U2MUVG-E	K7 4V 600x600 multi 2,5/3,2kW Cassette 600x600 Multisplit 2,5/3,2kW - R32/R410A	1	P.	1,67 €	1125,00 €
✓ TS1 RAS-M13U2MUVG-E	K7 4V 600x600 multi 3,5/4,2kW Cassette 600x600 Multisplit 3,5/4,2kW - R32/R410A	1	P.	1,67 €	1359,00 €
✓ TS1 RAS-M16U2MUVG-E	K7 4V 600x600 multi 4,5/5,2kW Cassette 600x600 Multisplit 4,5/5,2kW - R32/R410A	1	P.	1,67 €	1400,00 €
✓ TS1 RAS-M10U2DVG-E	Gainable Multi 2,5/3,2kW Gainable Multisplit 2,5/3,2kW - R32/R410A	1	P.	1,67 €	1206,00 €
✓ TS1 RAS-M07U2DVG-E	Gainable Multi 2/2,7kW Gainable Multisplit 2/2,7kW - R32/R410A	1	P.	1,67 €	1103,00 €
✓ TS1 RAS-M13U2DVG-E	Gainable Multi 3,5/4,2kW Gainable Multisplit 3,5/4,2kW - R32/R410A	1	P.	1,67 €	1309,00 €
✓ TS1 RAS-M16U2DVG-E	Gainable Multi 4,5/5,2kW Gainable Multisplit 4,5/5,2kW - R32/R410A	1	P.	1,67 €	1412,00 €
TS1 RAS-M22U2DVG-E	Gainable Multi 6/7,1kW Gainable Multisplit 6/7,1kW - R32/R410A	1	P.	1,67 €	1590,00 €
TS1 RAS-M24U2DVG-E	Gainable Multi 7,1/8,1kW Gainable Multisplit 7,1/8,1kW - R32/R410A	1	P.	1,67 €	1690,00 €
TS1 RB-RWS21-E	Commande Filaire Multisplit Commande filaire gainable multisplit U2DVG & cassette multisplit U2MUVG	1	P.	0,12 €	295,00 €
TS1 RAS-2M10U2AVG-E	Unité Ext 2 sorties R32 3,3kW Unité Extérieure Multisplit 2 sorties R32 3,3/4kW	1	P.	6,67 €	1820,00 €
TS1 RAS-2M14U2AVG-E	Unité Ext 2 sorties R32 4kW Unité Extérieure Multisplit 2 sorties R32 4/4,4kW	1	P.	6,67 €	1916,00 €
TS1 RAS-2M18U2AVG-E	Unité Ext 2 sorties R32 5,2kW Unité Extérieure Multisplit 2 sorties R32 5,2/5,6kW	1	P.	6,67 €	2225,00 €
TS1 RAS-3M18U2AVG-E	Unité Ext 3 sorties R32 5,2kW Unité Extérieure Multisplit 3 sorties R32 5,2/6,8kW	1	P.	6,67 €	2883,00 €
TS1 RAS-3M26U2AVG-E	Unité Ext 3 sorties R32 7,5kW Unité Extérieure Multisplit 3 sorties R32 7,5/9kW	1	P.	6,67 €	3163,00 €
TS1 RAS-4M27U2AVG-E	Unité Ext 4 sorties R32 8kW Unité Extérieure Multisplit 4 sorties R32 8/9kW	1	P.	6,67 €	4110,00 €
TS1 RAS-5M34U2AVG-E	Unité Ext 5 sorties R32 10kW Unité Extérieure Multisplit 5 sorties R32 10/12kW	1	P.	6,67 €	4841,00 €
TS1 RAS-M05PKVSG-E	Mural Shorai 1,5/2kW Mural Shorai 1,5/2kW - R32/R410A	1	P.	1,67 €	520,00 €
✓ TS1 RAS-M07PKVSG-E	Mural Shorai 2/2,7kW Mural Shorai 2/2,7kW - R32/R410A	1	P.	1,67 €	536,00 €

## RAS

**TOSHIBA**  
Leading Innovation >>>

Référence	Désignation	Multiple de vente	Unité fact.	DEEE HT	PU HT
✓ TS1 RAS-2M14S3AV-E	Unité Ext 2 sorties 4/4,4kW Unité Extérieure Multisplit 2 sorties R410A 4/4,4kW	1	P.	6,67 €	1916,00 €
✓ TS1 RAS-2M18S3AV-E	Unité Ext 2 sorties 5,2/5,6kW Unité Extérieure Multisplit 2 sorties R410A 5,2/5,6kW	1	P.	6,67 €	2225,00 €
✓ TS1 RAS-3M18S3AV-E	Unité Ext 3 sorties 5,2/6,8kW Unité Extérieure Multisplit 3 sorties R410A 5,2/6,8kW	1	P.	6,67 €	2833,00 €
✓ TS1 RAS-3M26S3AV-E	Unité Ext 3 sorties 7,5/9kW Unité Extérieure Multisplit 3 sorties R410A 7,5/9kW	1	P.	6,67 €	3163,00 €
✓ TS1 RAS-4M27S3AV-E	Unité Ext 4 sorties 8/9kW Unité Extérieure Multisplit 4 sorties R410A 8/9kW	1	P.	6,67 €	4110,00 €
✓ TS1 RAS-5M34S3AV-E	Unité Ext 5 sorties 10/12kW Unité Extérieure Multisplit 5 sorties R410A 10/12kW	1	P.	6,67 €	4841,00 €

## MULTISPLIT R-410

**DAIKIN**

Référence	Désignation	Multiple de vente	Unité fact.	DEEE HT	PU HT
✓ DKN 2MXS40H	UNITE EXT.INVER.REVER.R410A 2 S.	1	P.	6,67 €	1969,88 €
✓ DKN 2MXS50H	UNITE EXT.INVER.REVER.R410A 2 S.	1	P.	6,67 €	2289,38 €
✓ DKN 3MXS40K	MULTI UE REVERSIBLE INVERTER MONO	1	P.	6,67 €	2372,63 €
✓ DKN 3MXS52E	UNITE EXT.INVER.REVER.R410A 3 S.	1	P.	6,67 €	2784,38 €
✓ DKN 3MXS68G	UNITE EXT.INVER.REVER.R410A 3 S.	1	P.	6,67 €	3351,38 €
✓ DKN 4MXS68F	UNITE EXT.INVER.REVER.R410A 4 S.	1	P.	6,67 €	3839,63 €
✓ DKN 4MXS80E	UNITE EXT.INVER.REVER.R410A 4 S.	1	P.	6,67 €	4240,13 €
✓ DKN 5MXS90E	UNITE EXT.INVER.REVER.R410A 5 S.	1	P.	6,67 €	4637,25 €

Caractéristiques techniques, Conditionnement, Multiple de vente, Unité de facturation, visuels, Euroclasse, DEEE HT, PU HT en Euros et hors DEEE et Eco-mobilier; donnés à titre indicatif et susceptibles de modifications sans préavis, ils ne nous engagent qu'après confirmation expresse. Les prix unitaires indiqués sont ceux des réseaux COAXEL, REXEL et SCT, ils ne s'appliquent pas pour le réseau ESPACE ELEC.

Pour plus d'informations, consultez votre agence habituelle ou connectez-vous sur notre site internet rexel.fr - N.C-nous consulter.

✓ Produit stocké

CLIMATISATION

PRODUCTION D'EAU CHAUDE SANITAIRE

CHAUFFAGE  
ET DÉSHUMIDIFICATION DES PISCINES

CONFORT ET HYGIÈNE

# CLIMATISATION

## MULTISPLITS

### MULTISPLIT BLUEEVOLUTION R-32



Empreinte au sol inférieure à 0,3m<sup>2</sup>  
 Réduction du niveau sonore grâce au mode nuit  
 Fluide R-32, à faible potentiel de réchauffement planétaire

Référence	Désignation	Multiple de vente	Unité fact.	DEEE HT	PU HT
✓ DKN 2MXM40M	UNITE EXT.INVER.REVER.R-32 2 S.	1	P.	6,67 €	1 969,88 €
✓ DKN 2MXM50M9	UNITE EXT.INVER.REVER.R-32 2 S.	1	P.	6,67 €	2 289,38 €
DKN 3MXM40N	UNITE EXT.INVER.REVER.R-32 3 S.	1	P.	6,67 €	2 372,63 €
✓ DKN 3MXM52N	UNITE EXT.INVER.REVER.R-32 3 S.	1	P.	6,67 €	2 784,38 €
✓ DKN 3MXM68N	UNITE EXT.INVER.REVER.R-32 3 S.	1	P.	6,67 €	3 351,38 €
✓ DKN 4MXM68N	UNITE EXT.INVER.REVER.R-32 4 S.	1	P.	6,67 €	3 839,63 €
DKN 4XMM80N	UNITE EXT.INVER.REVER.R-32 4 S.	1	P.	N.C	N.C
✓ DKN 5MXM90N	UNITE EXT.INVER.REVER.R-32 5 S.	1	P.	6,67 €	4 637,25 €



La gamme X3 est une gamme mono/multisplit pour la climatisation et le chauffage de confort. Son excellent rapport qualité prix en font une solution économique pour de nombreuses applications résidentielles ou tertiaires. Le X3 est disponibles en 5 tailles d'unités extérieures (de 2.6 à 10.5kW) et de 4 tailles d'unités intérieures murales (de 2.6 à 6.7kW). Le X3 est réversible, il peut fonctionner en mode pompe à chaleur avec des SCOP (coefficient de performance saisonnier) importants, ce qui fait de ce système un mode de chauffage sobre en énergie. Le X3 peut aussi fonctionner en mode froid pour de la climatisation de confort et affiche une classe énergétique de A à A++ selon les modèles. Le X3 est équipé en standard d'une télécommande infra-rouge.

Référence	Désignation	Multiple de vente	Unité fact.	DEEE HT	PU HT
✓ TCH GRFMX186RSI	UNITE EXTERIEURE DUAL GAMME X3 GRFMX186RSI	1	P.	6,67 €	1 361,95 €
✓ TCH GRFMX246RSI	UNITE EXTERIEURE TRI GAMME X3 GRFMX246RSI	1	P.	6,67 €	2 094,43 €
✓ TCH GRFMX366RSI	UNITE EXTERIEURE QUADRI GAMME X3 GRFMX366RSI	1	P.	6,67 €	2 975,69 €
✓ TCH MAFX126RSI	UI MURAL GAMME X3 MAFX126RSI	1	P.	0,83 €	359,37 €
TCH MAFX186RSI	UI MURAL GAMME X3 MAFX186RSI	1	P.	0,83 €	643,21 €
✓ TCH MAFX246RSI	UI MURAL GAMME X3 MAFX246RSI	1	P.	0,83 €	741,63 €
✓ TCH MAFX96RSI	UI MURAL GAMME X3 MAFX96RSI	1	P.	0,83 €	270,10 €

## MONOSPLITS & MULTISPLITS

### RAS



Référence	Désignation	Multiple de vente	Unité fact.	DEEE HT	PU HT
✓ TS1 RAS-B05BKV6-E	Mural Mirai 1,5/2kW Mural Mirai 1,5/2kW - R32/R410A	1	P.	1,67 €	440,00 €
✓ TS1 RAS-B07BKV6-E	Mural Mirai 2/2,5kW Mural Mirai 2/2,5kW - R32/R410A	1	P.	1,67 €	450,00 €
✓ TS1 RAS-B10BKV6-E	Mural Mirai 2,5/3,2kW Mural Mirai 2,5/3,2kW - R32/R410A	1	P.	1,67 €	477,00 €
✓ TS1 RAS-B13BKV6-E	Mural Mirai 3,5/4,2kW Mural Mirai 3,5/4,2kW - R32/R410A	1	P.	1,67 €	560,00 €
✓ TS1 RAS-B16BKV6-E	Mural Mirai 4,5/5,2kW Mural Mirai 4,5/5,2kW - R32/R410A	1	P.	1,67 €	632,00 €
✓ TS1 RAS-B10PKV6-E	Mural Shorai 2,5/3,2kW Mural Shorai 2,5/3,2kW - R32/R410A	1	P.	1,67 €	598,00 €
✓ TS1 RAS-B13PKV6-E	Mural Shorai 3,5/4,2kW Mural Shorai 3,5/4,2kW - R32/R410A	1	P.	1,67 €	691,00 €
✓ TS1 RAS-B16PKV6-E	Mural Shorai 4,5/5,2kW Mural Shorai 4,5/5,2kW - R32/R410A	1	P.	1,67 €	907,00 €
✓ TS1 RAS-B22PKV6-E	Mural Shorai 6/7,1kW Mural Shorai 6/7,1kW - R32/R410A	1	P.	1,67 €	927,00 €
✓ TS1 RAS-B24PKV6-E	Mural Shorai 7,1/8kW Mural Shorai 7,1/8kW - R32/R410A	1	P.	1,67 €	948,00 €

Caractéristiques techniques, Conditionnement, Multiple de vente, Unité de facturation, visuels, Euroclasse, DEEE HT, PU HT en Euros et hors DEEE et Eco-mobilier; donnés à titre indicatif et susceptibles de modifications sans préavis.   
 ils ne nous engageant qu'après confirmation expresse. Les prix unitaires indiqués sont ceux des réseaux COAXEL, REXEL et SCT, ils ne s'appliquent pas pour le réseau ESPACE ELEC.   
 Pour plus d'informations, consultez votre agence habituelle ou connectez-vous sur notre site internet rexel.fr - N.C=nous consulter.

✓ Produit stocké

## CONSOLES MONOBLOCS

### REVE



Les consoles sont utilisées pour climatiser ou chauffer un local lorsqu'il n'est pas possible de mettre une unité extérieure comme avec un split. Leur esthétique discrète permet une intégration aisée. Plug and play pas d'unité extérieure, Idéal en centre ville, Encastrable, Inverter, Résistance électrique d'appoint, Esthétique simple et discrète, Version Air/Air, kit extraction air inclus, Régulation infra-rouge

Référence	Désignation	Multiple de vente	Unité fact.	DEEE HT	PU HT
✓ TCH MRF301RSI	CONSOLE RÈVE A AIR REVERSIBVLE INVERTER MRF301RSI	1	P.	6,67 €	2 093,19 €

## CLIMATISEURS BASSE TEMPERATURE



Technibel propose des solutions pour des applications basses températures pour des applications avec une température intérieure jusqu'à 12°C intérieur (ex. local poubelle, cave à vin,...) avec les consoles TAF.

Référence	Désignation	Multiple de vente	Unité fact.	DEEE HT	PU HT
TCH GRF128LST	UNITE EXTERIEURE BASSE TEMPERATURE GRF128LST	1	P.	3,00 €	1178,24 €
TCH K60D025Z	COMMANDE A DISTANCE AUTOMATIQUE POUR CONSOLE AOV/AOF	1	P.	0,12 €	209,84 €
TCH TAF308L8Z	UNITE INTERIEURE BASSE TEMPERATURE CONSOLE TAF308L8Z	1	P.	3,00 €	1 843,69 €
TCH TAF408L8Z	UNITE INTERIEURE BASSE TEMPERATURE CONSOLE TAF408L8Z	1	P.	N.C	N.C
TCH GRF188LST	UNITE EXTERIEURE BASSE TEMPERATURE GRF188LST	1	P.	3,00 €	1 545,71 €

## ACCESSOIRES DE POSE, ENTRETIEN, GAZ

### LES SUPPORTS MURAUX



Référence	Désignation	Multiple de vente	Unité fact.	DEEE HT	PU HT
✓ E12 ASPOLY450L	SUPPORT MURAL POLYAMIDE 450MM 110KG	1	P.	-	68,27 €
E12 AS480BTNI	SUPPORT INOX 316L PRE-MONTE MUR Pliable 480MM BAR NIV LG 800 MM 100KG	1	P.	-	135,24 €
✓ E12 AS465BTE	SUPPORT MURAL POUR GROUPES EXTERIEURS EN ACIER ELECTRO-ZINGUE ET PEINTURE EPOXIE RAL9002 AVEC RONDELLES ANTI VIBRATILES, BARRE TRANSVERSALE DE 800 MM, MOLETTE ARRIERE DE REGLAGE PLASTIQUE. CHARGE MAXI 140KG.	1	P.	-	25,86 €
✓ E12 AS450BTNP	SUPPORT MURAL PRE-MONTE POUR GROUPES EXTERIEURS EN ACIER ELECTRO-ZINGUE ET PEINTURE EPOXIE RAL9013, BARRE TRANSVERSALE DE 800 MM, MOLETTE ARRIERE DE REGLAGE ACIER, 4 VRAIS PLOTS ANTI-VIBRATILES ET NIVEAU DE POSITIONNEMENT. CHARGE MAXI 140KG	1	P.	-	41,23 €
✓ E12 AS550BTNP	SUPPORT MURAL PRE-MONTE POUR GROUPES EXTERIEURS EN ACIER ELECTRO-ZINGUE ET PEINTURE EPOXIE RAL9013, BARRE TRANSVERSALE DE 800 MM, MOLETTE ARRIERE DE REGLAGE ACIER, 4 VRAIS PLOTS ANTI-VIBRATILES ET NIVEAU DE POSITIONNEMENT. CHARGE MAXI 140KG	1	P.	-	44,63 €

### CRÉDIT BAIL AVEC OPTION D'ACHAT, POUR ACQUISITION DE VOS ÉQUIPEMENTS



- Financement de vos équipements à partir de 300 € HT (outillage, mesure, matériel de chantier, informatique...)
- Vous préservez votre trésorerie
- Pas d'endettement supplémentaire
- Option d'achat en fin de contrat 15 € HT.

### L'OUTILLAGE CLASSIQUE



Référence	Désignation	Multiple de vente	Unité fact.	DEEE HT	PU HT
E12 PACKCAPAR32	PACK R32 ATTESTATION CAPACITE INSTALLATEUR	1	P.	-	3 796,20 €
E12 0H09	THERMOMETRE PISTOLET DBLE VISEE LASER INFRA RGE -50° +450°C	1	P.	-	235,99 €
✓ E12 0M16	MANO DIAM 80 2V R32-410A-407C-ANTI PULS + 3FLEX + 2ADAPT 410A	1	P.	-	245,21 €

Caractéristiques techniques, Conditionnement, Multiple de vente, Unité de facturation, visuels, Euroclasse, DEEE HT, PU HT en Euros et hors DEEE et Eco-mobilier; donnés à titre indicatif et susceptibles de modifications sans préavis, ils ne nous engagent qu'après confirmation expresse. Les prix unitaires indiqués sont ceux des réseaux COAXEL, REXEL et SCT, ils ne s'appliquent pas pour le réseau ESPACE ELEC.

✓ Produit stocké

## CLIMATISATION

## ACCESSOIRES DE POSE, ENTRETIEN, GAZ

## L'OUTILLAGE CLASSIQUE

eid

Référence	Désignation	Multiple de vente	Unité fact.	DEEE HT	PU HT
EI2 0P12	POMPE A VIDE R32 DOUBLE ETAGE 42L AVEC VACUOMETRE	1	P.	-	477,33 €
EI2 0G08	STATION DE RECUPERATION 10KG R32	1	P.	-	1 759,53 €
EI2 0F07	DETECTEUR FUITE ELECTRONIQUE 3G/AN R32-H2-R410-R407-R22	1	P.	-	735,73 €
EI2 PACKCAPACITE	PACK ATTESTATION CAPACITE INSTALLATEUR	1	P.	-	3 094,08 €
✓ EI2 0D531	COFFRET DUDGEONNIERE EXENTRIQUE ET DEBRAYABLE POUR REALISATION DES FLARES (DUDGEONS) DES TUBES CUIVRE ALLANT DU 1/4 AU 3/4, LIVRE AVEC UN COUPE TUBE ET UN EBASUREUR	1	P.	-	150,08 €
EI2 0M15	MANDO ELECTRONIQUE MASTERCOOL MALETTE	1	P.	-	1 019,66 €
✓ EI2 0M17	MANDO DIAM 80 2V R22 R407C R410A R134A SANS FLEX ET MALETTE	1	P.	-	119,67 €
EI2 30M27V	3 FLEXIBLES DE CHARGE ROUGE-JAUNE-BLEU POUR GAZ R22 R134A R407C ET R404A DE 0,9 METRE, PRESSION 60 BARS, DIAMETRE 1/4SAE. CHAQUE FLEXIBLE EST EQUIPE D'UNE VANNE A BOULE.	1	P.	-	124,99 €
✓ EI2 30M41V	3 FLEXIBLES DE CHARGE ROUGE-JAUNE-BLEU POUR GAZ R410A DE 0,9 METRE, PRESSION 60 BARS, DIAMETRE 1/2 20UNF	1	P.	-	149,79 €
EI2 0M94	ADAPTATEUR R410A, MALE 1/4 SAE, FEMELLE 1/2 20 UNF	1	P.	-	33,16 €
✓ EI2 0P07	POMPE A VIDE DOUBLE ETAGE 42L/MN COMPATIBLE AVEC TOUS LES FLUIDES, LIVREE AVEC HUILE ET VACUOMETRE, POIDS 5,25KG	1	P.	-	446,56 €
EI2 0G07	STATION DE RECUPERATION DES FLUIDES FRIGORIGENES NORMES E35-42I ET ARI-740, POIDS 10KG	1	P.	-	1 615,56 €
✓ EI2 0B06	BALANCE ELECTRONIQUE DIGITALE, AVEC CONTRÔLE DE LA TARE. CAPACITE MAX. 150 KG, PRECISION +/-10G	1	P.	-	405,88 €
✓ EI2 0F06	DETECTEUR DE FUITE ELECTRONIQUE LIVRE AVEC PILES DANS MALETTE ALU, PRECISION 3G/AN EN 14-624	1	P.	-	316,10 €
✓ EI2 CB06	AEROSOLS A BULLE DE DETECTION DE FUITE. PRATIQUE POUR TOUS LES ENDROITS INACCESSIBLES, CAPACITE 400ML	1	P.	-	22,73 €

## COURONNES BI-TUBES CUIVRE 0.7MM ISOLÉ PE RÉSIDENTIEL

eid

Référence	Désignation	Multiple de vente	Unité fact.	DEEE HT	PU HT
✓ EI2 20TIS1438	COURONNE CUIVRE 07MM 1/4-3/8 ISOLE PE 20M	1	P.	-	165,63 €
✓ EI2 20TIS1412	COURONNE CUIVRE 07MM 1/4-1/2 ISOLE PE 20M	1	P.	-	207,79 €

## COURONNES BI-TUBES CUIVRE 0.7MM ISOLÉ PE TERTIAIRE BLS2D0 (M1)

eid

Référence	Désignation	Multiple de vente	Unité fact.	DEEE HT	PU HT
✓ EI2 20TIS1438M1	COURONNE CUIVRE 07MM 1/4-3/8 ISOLE PE BS2D0 (M1) 20M	1	P.	-	175,51 €
✓ EI2 20TIS1412M1	COURONNE CUIVRE 07MM 1/4-1/2 ISOLE PE BS2D0 (M1) 20M	1	P.	-	215,09 €

## COURONNE CUIVRE 0708MM 1/4-5/8 ISOLE PE BS2D0 (M1) 20M

eid

Référence	Désignation	Multiple de vente	Unité fact.	DEEE HT	PU HT
EI2 20TIS1458M1	COURONNE CUIVRE 0708MM 1/4-5/8 ISOLE PE BS2D0 (M1) 20M	1	P.	-	276,49 €

## COURONNE CUIVRE 0708MM 3/8-5/8 ISOLE PE BS2D0 (M1) 20M

eid

Référence	Désignation	Multiple de vente	Unité fact.	DEEE HT	PU HT
✓ EI2 20TIS3858M1	COURONNE CUIVRE 0708MM 3/8-5/8 ISOLE PE BS2D0 (M1) 20M	1	P.	-	312,37 €

## COURONNES BI-TUBES CUIVRE 0.8-1MM ISOLÉ PE RÉSIDENTIEL

eid

Référence	Désignation	Multiple de vente	Unité fact.	DEEE HT	PU HT
✓ EI2 20TIB1438	COURONNE TUBE CU08 1/4-3/8 ISOLE PE BLANC 20M	1	P.	-	181,61 €
✓ EI2 20TIB1412	COURONNE TUBE CU08 1/4-1/2 ISOLE PE BLANC 20M	1	P.	-	222,49 €
✓ EI2 30TIB1438	COURONNE TUBE CU08 1/4-3/8 ISOLE PE BLANC 30M	1	P.	-	263,05 €
✓ EI2 30TIB1412	COURONNE TUBE CU08 1/4-1/2 ISOLE PE BLANC 30M	1	P.	-	321,79 €

Caractéristiques techniques, Conditionnement, Multiple de vente, Unité de facturation, visuels, Euroclasse, DEEE HT, PU HT en Euros et hors DEEE et Eco-mobilier; donnés à titre indicatif et susceptibles de modifications sans préavis. is ne nous engageant qu'après confirmation expresse. Les prix unitaires indiqués sont ceux des réseaux COAXEL, REXEL et SCT, ils ne s'appliquent pas pour le réseau ESPACE ELEC. Pour plus d'informations, consultez votre agence habituelle ou connectez-vous sur notre site internet rexel.fr - N.C-nous consulter.

✓ Produit stocké



## COURONNES MONO TUBE CUIVRE 0.8-1MM ISOLÉ PE TERTIAIRE BLS3DO (M1)

eid

Référence	Désignation	Multiple de vente	Unité fact.	DEEE HT	PU HT
✓ E12 30TIB14M1	COURONNE TUBE CU08 1/4 ISOLE PE BLANC BS2DO (M1) 30M	1	P.	-	120,94 €
✓ E12 30TIB38M1	COURONNE TUBE CU08 3/8 ISOLE PE BLANC BS2DO (M1) 30M	1	P.	-	175,88 €
✓ E12 30TIB12M1	COURONNE TUBE CU08 1/2 ISOLE PE BLANC BS2DO (M1) 30M	1	P.	-	236,49 €
✓ E12 30TIB58M1	COURONNE TUBE CU10 5/8 ISOLE PE BLANC BS2DO (M1) 30M	1	P.	-	339,27 €



## COURONNES BI-TUBES CUIVRE 0.8-1MM ISOLÉ PE TERTIAIRE BLS2DO (M1)

eid

Référence	Désignation	Multiple de vente	Unité fact.	DEEE HT	PU HT
✓ E12 20TIB1438M1	COURONNE TUBE CU08 1/4-3/8 ISOLE PE BLANC BS2DO (M1) 20M	1	P.	-	189,93 €
✓ E12 20TIB1412M1	COURONNE TUBE CU08 1/4-1/2 ISOLE PE BLANC BS2DO (M1) 20M	1	P.	-	234,23 €
✓ E12 20TIB1458M1	COURONNE TUBE CU08-10 1/4-5/8 ISOLE PE BLANC BS2DO (M1) 20M	1	P.	-	317,01 €
✓ E12 20TIB3858M1	COURONNE TUBE CU08-10 3/8-5/8 ISOLE PE BLANC BS2DO (M1) 20M	1	P.	-	350,96 €
✓ E12 30TIB1438M1	COURONNE TUBE CU08 1/4-3/8 ISOLE PE BLANC BS2DO (M1) 30M	1	P.	-	275,43 €
✓ E12 30TIB1412M1	COURONNE TUBE CU08 1/4-1/2 ISOLE PE BLANC BS2DO (M1) 30M	1	P.	-	335,92 €
✓ E12 30TIB1458M1	COURONNE TUBE CU08-10 1/4-5/8 ISOLE PE BLANC BS2DO (M1) 30M	1	P.	-	452,35 €
✓ E12 30TIB3858M1	COURONNE TUBE CU08-10 3/8-5/8 ISOLE PE BLANC BS2DO (M1) 30M	1	P.	-	503,27 €

## LIAISONS FLARE ISOLÉE PE RÉSIDENTIEL OU TERTIAIRE BLS2DO (M1)

eid

Référence	Désignation	Multiple de vente	Unité fact.	DEEE HT	PU HT
✓ E12 03FS1438M1	LIAISON BI-TUBES FLAREE (DUDGEONS) EN USINE SUR LES 4 EXTREMITES. LA LIAISON EST EN CUIVRE SUPERCLEAN ET ISOLANT PE BS2DO (M1) BLANC. COMPATIBLE AVEC TOUS LES FLUIDES FRIGORIGENES. LONGUEUR(M):3 ; DIAMETRE:1438	1	P.	-	83,72 €
✓ E12 06FS1438M1	LIAISON BI-TUBES FLAREE (DUDGEONS) EN USINE SUR LES 4 EXTREMITES. LA LIAISON EST EN CUIVRE SUPERCLEAN ET ISOLANT PE BS2DO (M1) BLANC. COMPATIBLE AVEC TOUS LES FLUIDES FRIGORIGENES. LONGUEUR(M):6 ; DIAMETRE:1438	1	P.	-	132,24 €
✓ E12 09FS1438M1	LIAISON BI-TUBES FLAREE (DUDGEONS) EN USINE SUR LES 4 EXTREMITES. LA LIAISON EST EN CUIVRE SUPERCLEAN ET ISOLANT PE BS2DO (M1) BLANC. COMPATIBLE AVEC TOUS LES FLUIDES FRIGORIGENES. LONGUEUR(M):9 ; DIAMETRE:1438	1	P.	-	181,79 €



## PETITES COURONNES BI-TUBES CUIVRE 0.8-1MM ISOLÉ PE RÉSIDENTIEL OU TERTIAIRE BLS2DO (M1)

eid

Référence	Désignation	Multiple de vente	Unité fact.	DEEE HT	PU HT
✓ E12 09TIB1438M1	COURONNE TUBE CU 1/4-3/8 ISOLE PE BS2DO (M1) BLANC 09M	1	P.	-	133,01 €
✓ E12 12TIB1438M1	COURONNE TUBE CU 1/4-3/8 ISOLE PE BS2DO (M1) BLANC 12M	1	P.	-	177,36 €
✓ E12 09TIB1412M1	COURONNE TUBE CU 1/4-1/2 ISOLE PE BS2DO (M1) BLANC 09M	1	P.	-	160,91 €
✓ E12 12TIB1412M1	COURONNE TUBE CU 1/4-1/2 ISOLE PE BS2DO (M1) BLANC 12M	1	P.	-	209,01 €
E12 09TIB3858M1	COURONNE TUBE CU 3/8-5/8 ISOLE PE BS2DO (M1) BLANC 09M	1	P.	-	239,70 €
✓ E12 12TIB3858M1	COURONNE TUBE CU 3/8-5/8 ISOLE PE BS2DO (M1) BLANC 12M	1	P.	-	314,04 €

## LES ROULEAUX D'ISOLANTS

eid

Référence	Désignation	Multiple de vente	Unité fact.	DEEE HT	PU HT
✓ E12 BIKB10	BANDE ISOLANTE BS3DO (M1) BEIGE DE 50 MM DE LARGEUR, 3 MM D'ÉPAISSEUR, ET DE 10 METRES DE LONGUEUR EN MOUSSE ELASTOMERE -40° A +116+°C	1	P.	-	20,48 €
E12 BIKN10	BANDE ISOLANTE BS3DO (M1) NOIRE DE 50 MM DE LARGEUR, 3 MM D'ÉPAISSEUR, ET DE 10 METRES DE LONGUEUR EN MOUSSE ELASTOMERE -40° A +116+°C	1	P.	-	13,32 €



## LES SUPPORTS DE SOL

eid

Référence	Désignation	Multiple de vente	Unité fact.	DEEE HT	PU HT
✓ E12 4AS04	4 PLOTS ANTI VIBRILES POUR ISOLER LE SUPPORT DES VIBRATIONS DU GROUPE EXTERIEUR. CHARGE MAXI 240KG.	1	P.	-	6,89 €
✓ E12 AS450P	PAIRE DE SUPPORTS DE SOL EN PVC DE 95MM DE HAUTEUR POUR POSE DE GROUPES EXTERIEURS, LIVRE AVEC VISSERIE ET EQUIPE DE RAIL ANTIDERAPANTS. CHARGE MAXI 240KG.	1	P.	-	16,04 €
✓ E12 AS250MBF	SUPPORT DE SOL RUBBER FOOT 250MM UNITE SS VISSERIE	1	P.	-	23,15 €
✓ E12 AS400PMBFP	PAIRE DE SUPPORT DE SOL MINI RUBBER 400MM 300KG	1	P.	-	51,13 €
✓ E12 AS600PBF	PAIRE SUPPORT DE SOL RUBBER 600MM CHARGE SUPPORTEE 400KG	1	P.	-	85,59 €



Caractéristiques techniques, Conditionnement, Multiple de vente, Unité de facturation, visuels, Euroclasse, DEEE HT, PU HT en Euros et hors DEEE et Eco-mobilier; donnés à titre indicatif et susceptibles de modifications sans préavis. ils ne nous engageant qu'après confirmation expresse. Les prix unitaires indiqués sont ceux des réseaux COAXEL, REXEL et SCT, ils ne s'appliquent pas pour le réseau ESPACE ELEC.

✓ Produit stocké

## CLIMATISATION

### ACCESSOIRES DE POSE, ENTRETIEN, GAZ

#### POMPES DE RELEVAGE ET TUBES CONDENSATS

Référence	Désignation	Multiple de vente	Unité fact.	DEEE HT	PU HT
✓ E12 AS465B	BACS POUR RECUPERATION DES EAUX DES CONDENSATS, EN PVC A INSTALLER SOUS LE SUPPORT, EVACUATION EN DIAMETRES MULTIPLES, POUR SUPPORT EN 465MM.	1	P.	-	60,12 €
✓ E12 ASS45B	BACS POUR RECUPERATION DES EAUX DES CONDENSATS, EN PVC A INSTALLER SOUS LE SUPPORT, EVACUATION EN DIAMETRES MULTIPLES POUR SUPPORT EN 545 OU 550 MM.	1	P.	-	70,78 €
✓ E12 AP00	POMPE DE RELEVAGE DES CONDENSATS DES UNITES JUSQU'A 8KW SANS ALARME	1	P.	-	87,67 €
✓ E12 AP01	POMPE DE RELEVAGE DES CONDENSATS DES UNITES JUSQU'A 10KW. POMPE ULTRA SILENCIEUSE (21DBA), ETANCHE (64IP) ET TRES COMPACTE.7 AVEC ALARME	1	P.	-	155,11 €
✓ E12 AP06	POMPE DE RELEVAGE DES CONDENSATS DES UNITES JUSQU'A 10KW, PLACEE DANS UNE GOULOTTE D'ANGLE (GAUCHE OU DROITE DE DIAMETRE 80). POMPE ULTRA SILENCIEUSE (21DBA), ETANCHE (64IP) ET TRES COMPACTE.7 AVEC ALARME	1	P.	-	194,46 €
✓ E12 50TC03	TUBE CLAIR, BOBINE DE 50 METRES EN DIAMETRE 6/9	1	P.	-	42,58 €
✓ E12 50AC16C	TUBE CONDENSAT DE COULEUR IVOIRE, DE DIAMETRE 16/18 ET DE LONGUEUR 50 METRES, LIVRE EN CARTON INDIVIDUEL ET SECABLE TOUS LES METRES	1	P.	-	42,92 €
✓ E12 30AC16L	TUBE CONDENSAT DE COULEUR IVOIRE, DE DIAMETRE 16/18 ET DE LONGUEUR 50 METRES, LIVRE EN CARTON INDIVIDUEL ET SECABLE TOUS LES METRES	1	P.	-	36,36 €

#### BOITE 4 TETES FLARE 1/4 3/8 1/2 5/8

Référence	Désignation	Multiple de vente	Unité fact.	DEEE HT	PU HT
✓ E12 FLARE4	BOITE 4 TETES FLARE 1/4 3/8 1/2 5/8	1	P.	-	156,16 €

#### 5 TETES EMBOITURE FEMELLE 12-14-16-18-22MM PLOMBERIE

Référence	Désignation	Multiple de vente	Unité fact.	DEEE HT	PU HT
✓ E12 EMBOITURE5	5 TETES EMBOITURE FEMELLE 12-14-16-18-22MM PLOMBERIE	1	P.	-	198,53 €

#### 6 TETES EMBOITURE FEMELLE 1/4 3/8 1/2 5/8 3/4 7/8

Référence	Désignation	Multiple de vente	Unité fact.	DEEE HT	PU HT
✓ E12 EMBOITURE6	BOITE 6 TETES EMBOITURE FEMELLE 1/4 3/8 1/2 5/8 3/4 7/8	1	P.	-	201,31 €

#### L'ENTRETIEN DE VOTRE UNITÉ INTÉRIEURE ET GROUPE EXTÉRIEUR

Référence	Désignation	Multiple de vente	Unité fact.	DEEE HT	PU HT
✓ E12 CB03	AEROSOL DE DECONTAMINATION, BACTERICIDE ET FONGICIDE POUR LES UNITES INTERIEURES DE CLIMATISATION, CAPACITE 600ML	1	P.	-	34,13 €
✓ E12 CB04	AEROSOL NETTOYANT POUR CARROSSERIES, EFFACE LA MAJORITE DES TRACES SANS AGRESSER LES PLASTIQUES 600ML	1	P.	-	37,50 €
✓ E12 CB08	PULVERISATEUR DESINFECTANT NETTOYANT EVAPORATEUR 1L	1	P.	-	49,66 €
✓ E12 CB10	PULVERISATEUR NETTOYANT CONDENSEUR 1L	1	P.	-	51,20 €

#### INTERRUPTEURS DE PROXIMITÉ POUR VOS GROUPE EXTÉRIEURS

Référence	Désignation	Multiple de vente	Unité fact.	DEEE HT	PU HT
✓ E12 PRO3P20A	COFFRET DE PROTECTION 3P 20A AVEC PRESSE ETOUPE	1	P.	-	54,05 €
✓ E12 PRO3P32A	COFFRET DE PROTECTION 3P 32A AVEC PRESSE ETOUPE	1	P.	-	73,09 €
✓ E12 PRO4P20A	COFFRET DE PROTECTION 4P 20A AVEC PRESSE ETOUPE	1	P.	-	85,69 €
✓ E12 PRO4P32A	COFFRET DE PROTECTION 4P 32A AVEC PRESSE ETOUPE	1	P.	-	88,51 €

Caractéristiques techniques, Conditionnement, Multiple de vente, Unité de facturation, visuels, Euroclasse, DEEE HT, PU HT en Euros et hors DEEE et Eco-mobilier; donnés à titre indicatif et susceptibles de modifications sans préavis. is ne nous engageant qu'après confirmation expresse. Les prix unitaires indiqués sont ceux des réseaux COAXEL, REXEL et SCT, ils ne s'appliquent pas pour le réseau ESPACE ELEC.

Pour plus d'informations, consultez votre agence habituelle ou connectez-vous sur notre site internet rexel.fr - N.C.=nous consulter.

✓ Produit stocké



La gamme de goulottes et accessoires CND, spéciale climatisation, est idéale pour le cheminement des fluides et des condensats. Forme galbée, très esthétique. BLANC RAL9010. Longueur standard 2 m.  
 + DE PERFORMANCE: Conception ingénieuse de la sortie murale, respectant les rayons de courbure des liaisons de fluide.  
 + DE FLEXIBILITE : Socle asymétrique pour faciliter la pose des liaisons - Système ingénieux pour la fixation sans accessoire de colliers nylon sur le fond - Système intégré pour réaliser une pente pour l'écoulement naturel du condensat

Référence	Désignation	Hauteur (mm)	Longueur (mm)	Multiple de vente	Unité fact.	DEEE HT	PU HT
✓ IBO B06810	Goulotte de climatisation CND 65X50	50	2000	2	M.	-	10,94 €
✓ IBO B06811	Angle extérieur CAE 65X50			1	P.	-	6,69 €
✓ IBO B06812	Angle intérieur CAI 65X50			1	P.	-	6,69 €
✓ IBO B06813	Angle plat CAP 65X50			1	P.	-	9,73 €
✓ IBO B06814	Sortie murale CCM 65X50			1	P.	-	11,18 €
✓ IBO B06815	Joint de couvercle CGC 65X50			1	P.	-	4,56 €
✓ IBO B06816	Embout CTT 65X50			1	P.	-	7,55 €
✓ IBO B06817	Passage de mur CPM 65X50			1	P.	-	8,90 €
✓ IBO B06820	Goulotte de climatisation CND 90X60	60	2000	2	M.	-	13,84 €
✓ IBO B06821	Angle extérieur CAE 90X60			1	P.	-	7,31 €
✓ IBO B06822	Angle intérieur CAI 90X60			1	P.	-	7,31 €
✓ IBO B06823	Angle plat CAP 90X60			1	P.	-	11,18 €
✓ IBO B06824	Sortie murale CCM 90X60			1	P.	-	11,43 €
✓ IBO B06825	Joint de couvercle CGC 90X60			1	P.	-	5,12 €
✓ IBO B06826	Embout CTT 90X60			1	P.	-	9,40 €
✓ IBO B06827	Passage de mur CPM 90X60			1	P.	-	9,93 €
✓ IBO B06828	Té de dérivation CDT 90X60			1	P.	-	17,07 €
✓ IBO B06829	Réducteur CRD 90X60			1	P.	-	6,46 €
✓ IBO B06830	Goulotte de climatisation CND 120X75	75	2000	2	M.	-	21,87 €
✓ IBO B06831	Angle extérieur CAE 120X75			1	P.	-	9,36 €
✓ IBO B06832	Angle intérieur CAI 120X75			1	P.	-	9,36 €
✓ IBO B06833	Angle plat CAP 120X75			1	P.	-	11,94 €
✓ IBO B06834	Sortie murale CCM 120X75			1	P.	-	13,17 €
✓ IBO B06835	Joint de couvercle CGC 120X75			1	P.	-	5,40 €
✓ IBO B06836	Embout CTT 120X75			1	P.	-	10,35 €
✓ IBO B06837	Passage de mur CPM 120X75			1	P.	-	14,14 €
✓ IBO B06838	Té de dérivation CDT 120X75			1	P.	-	17,55 €
✓ IBO B06839	Réducteur CRD 120X75			1	P.	-	6,55 €

## CLIMATISEURS DE CAVE

### CLIMATISEURS POUR CAVE

Les climatiseurs pour caves à vin Winemaster® sont conçus pour permettre de créer une vraie cave de vieillissement tout en stockant un nombre important de bouteilles. Les climatiseurs Winemaster® sont innovants par leur design, leur discrétion avec un faible niveau sonore (système anti-vibrations) et leurs performances. La gamme propose différentes solutions adaptées à des volumes jusqu'à 100m3. Les climatiseurs Winemaster® offrent de nombreux atouts : une installation aisée, un entretien en toute simplicité (filtres à poussière de série), des technologies performantes et écologiques ainsi qu'une fiabilité hors du commun. Garantie 2 ans.

WINE MASTER  
le temps de leur plaisir

### CLIMATISEURS POUR CAVE - ENCASTRÉS

WINE MASTER  
le temps de leur plaisir



Climatiseurs monoblocs installés en traversée de paroi.  
 Climatiseurs Wine C25, C25S et C25SR : modèles silencieux et économes en énergie avec moteur "brushless" : rendement électrique > à 90%, thermostat électronique avec afficheur ultraperformant, utilisation de gaz réfrigérant écologique, fonction réchauffage pour Wine C25S et SR et facilité d'installation avec le cadre en bois fourni.

Climatiseurs Wine C50S et C50SR : thermostat électronique "bi-étage", fonction de réchauffage, gaz réfrigérant écologique, turbines à réaction pour une consommation électrique très bien maîtrisée, veilleuse pour les C50S et facilité d'installation avec le cadre en bois fourni.

Référence	Désignation	Multiple de vente	Unité fact.	DEEE HT	PU HT
WMT WINEC25S	climatiseur monobloc à encastrer Winec25S (froid + réchauffage) - pour local isolé jusqu'à 25m3	1	P.	6,67 €	2 221,70 €
WMT WINEC50S	climatiseur monobloc à encastrer WineC50S (froid + réchauffage) - pour local isolé jusqu'à 50m3	1	P.	6,67 €	2 651,30 €

Caractéristiques techniques, Conditionnement, Multiple de vente, Unité de facturation, visuels, Euroclasse, DEEE HT, PU HT en Euros et hors DEEE et Eco-mobilier; donnés à titre indicatif et susceptibles de modifications sans préavis. ils ne nous engageant qu'après confirmation expresse. Les prix unitaires indiqués sont ceux des réseaux COAXEL, REXEL et SCT, ils ne s'appliquent pas pour le réseau ESPACE ELEC.

Pour plus d'informations, consultez votre agence habituelle ou connectez-vous sur notre site internet rexel.fr - N.C-nous consulter.

✓ Produit stocké

## CLIMATISATION

### CLIMATISEURS POUR CAVE - INTÉGRÉS



Climatiseurs monoblocs installés à l'intérieur de la cave avec une gaine d'arrivée d'air extérieur et une gaine d'évacuation de l'air chaud.  
 Climatiseurs Wine In25 et Wine In50+ : modèles silencieux et économes en énergie avec moteur "brushless" : rendement électrique > à 90%, thermostat électronique avec afficheur ultraperformant et utilisation de gaz réfrigérant écologique.  
 Spécificité WineIn25 : longueur maximale des gaines en ligne droite = 14m cumulés, diamètre des sorties 125 mm.  
 Spécificité WineIn50+ : livré avec 1 conduit droit de 1m diamètre 160 mm + 2 traversées de mur télescopiques avec volet de fermeture à ventelles. Longueur maximale des gaines en ligne droite = 10m cumulés, diamètre des sorties 160 mm.

Référence	Désignation	Multiple de vente	Unité fact.	DEEE HT	PU HT
<b>WMT WINEIN25</b>	climatiseur monobloc à intégrer WineIn25 (froid + chauffage) - pour local isolé jusqu'à 25m3	1	P.	6,67 €	2 576,12 €
<b>WMT WINEIN50+</b>	climatiseur monobloc à intégrer WineIn50+ (froid + chauffage) - pour local isolé jusqu'à 50m3	1	P.	6,67 €	3 596,42 €

### CLIMATISEURS POUR CAVE - SPLIT



Climatiseurs SPLIT avec unité extérieure et liaison pré-chargeée de 4,5 mètres ou 8 mètres (= WineSP100 ; WineSP100-8), évaporateur encastrable à intégrer à l'intérieur de la cave à vins (= SP40CA) ou avec évaporateur gainable à installer au-dessus ou à côté de la cave à vins (= SP40DU). Les WineSP40 existent en 3 versions : classique à raccorder sur place, avec liaison pré-chargeée de 4 mètres ou avec liaison pré-chargeée de 8 mètres.

Référence	Désignation	Multiple de vente	Unité fact.	DEEE HT	PU HT
<b>WMT WINESP100-8</b>	climatiseur installation Split (froid + chauffage) - pour local isolé jusqu'à 100m3	1	P.	6,67 €	4 874,48 €
<b>WMT WINEP40CA8.1</b>	climatiseur installation Split (froid + chauffage) - pour local isolé jusqu'à 40m3	1	P.	6,67 €	5 873,30 €
<b>WMT WINEP40DU8.1</b>	climatiseur installation Split (froid + chauffage) - pour local isolé jusqu'à 40m3	1	P.	6,67 €	6 055,88 €

### CLIMATISEURS POUR CAVE - LE BLOC-PORTE



Ensemble comprenant une porte avec poignée et serrure, le montant et le climatiseur. Intégré dans la porte, le climatiseur laisse toute la place pour le stockage des bouteilles. Idéal pour les petits espaces inférieurs à 15m3. Porte de cave isolée avec encadrement en métal laqué blanc. Disponible avec ouverture tirant de gauche à droite (WINEPC15) ou de droite à gauche (WINEPC15D).

Référence	Désignation	Multiple de vente	Unité fact.	DEEE HT	PU HT
<b>WMT WINEPC15</b>	bloc-porte climatiseur WinePC15 (froid seul) - pour local isolé jusqu'à 15m3	1	P.	6,67 €	3 338,66 €

### HUMIDIFICATEUR POUR CAVE



Humidificateur à utiliser en complément d'un climatiseur Winemaster®. Suspendu au mur, posé au sol ou sur une étagère stable, son installation est simple. A raccorder simplement au réservoir de 20 litres livré avec l'appareil (alimenté en eau déminéralisée). Le taux d'humidité peut être réglé en fonction des besoins de la cave.



Référence	Désignation	Multiple de vente	Unité fact.	DEEE HT	PU HT
<b>WMT HYGRO</b>	humidificateur hygromaster + kit réservoir à eau de 20 litres	1	P.	0,83 €	977,34 €

Caractéristiques techniques, Conditionnement, Multiple de vente, Unité de facturation, visuels, Euroclasse, DEEE HT, PU HT en Euros et hors DEEE et Eco-mobilier; donnés à titre indicatif et susceptibles de modifications sans préavis.   
 ils ne nous engageant qu'après confirmation expresse. Les prix unitaires indiqués sont ceux des réseaux COAXEL, REXEL et SCT, ils ne s'appliquent pas pour le réseau ESPACE ELEC.   
 Pour plus d'informations, consultez votre agence habituelle ou connectez-vous sur notre site internet rexel.fr - N.C.=nous consulter.



ÉLECTRICITÉ  
CHAUFFAGE  
AIR  
DIGITAL

**REXEL**

EFFICACITÉ  
ÉNERGÉTIQUE

**BOOSTEZ VOS VENTES  
AVEC**



# VOTRE PRIME CEE

POUR L'INSTALLATION D'UN CHAUFFE-EAU  
THERMODYNAMIQUE À ACCUMULATION <sup>(1)</sup>

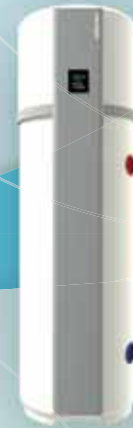

ISOLATION



CHAUFFAGE  
ET ECS



RÉGULATION

Offre Primexel valable jusqu'au 31/12/2020 \*

- 1 Avant toute signature de devis, inscrivez-vous sur [www.primexel.fr](http://www.primexel.fr) : c'est gratuit et sans engagement**
- 2 Simulez votre prime CEE**
- 3 Créez votre dossier travaux**
- 4 La prime CEE vous est versée par chèque ou par virement\*\***

\*sauf changements réglementaires et barèmes  
\*\*vous devez verser au moins 25% du montant de la prime CEE à votre client sous forme de remise sur devis et facture

**BAR-TH-148**

**Exemple pour un chantier\***

- Logement construit depuis plus de 2 ans

Prime CEE <sup>(1)</sup>

Prime CEE <sup>(1)</sup>  
en cas de grande précarité énergétique

Maison individuelle	
65,52€	131,04 €
Appartement	
49,98 €	99,96 €

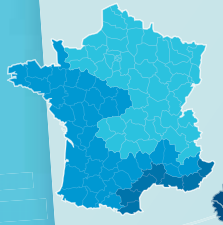

(1) Voir conditions d'éligibilité sur [www.primexel.fr](http://www.primexel.fr).  
Offre valable en France métropolitaine, Corse comprise.

Pour plus d'informations, rendez-vous sur

**[www.primexel.fr](http://www.primexel.fr)**

L'énergie est notre avenir, économisons-la !

2018 - Économie d'Énergie. 67 Boulevard Bessières, 75017 Paris. SAS au capital de 1.000.000 d'euros - RCS PARIS 499 388 544 REXEL France, 13 bd du Fort de Vaux. CS 60002, 75828 Paris cedex 17. SAS au capital de 41.940.672 d'euros - RCS PARIS 309 304 616

CLIMATISATION

PRODUCTION D'EAU CHAUDE SANITAIRE

CHAUFFAGE  
ET DÉSHUMIDIFICATION DES PISCINES

CONFORT ET HYGIÈNE

# PRODUCTION D'EAU CHAUDE SANITAIRE

## CHAUFFE-EAU THERMODYNAMIQUE

### CALYPSO CONNECTE



- Une gamme performante avec une durée de vie prolongée grâce à l'ACI Hybride
- La gamme Calypso répond aux exigences de perméabilité du marché du neuf
- La facture d'électricité en eau chaude divisée par 4\*
- Une gamme Calypso de classe énergétique A+
- Éligible au Crédit d'impôt et aux CEE
- Plus de gaspillage : grâce à l'application Cozytouch d'Atlantic, Calypso est connecté et pilotable à distance
- Adaptation intelligente de la production d'eau chaude selon le rythme de vie du foyer
- Une commande commune et intuitive. Existe en version sur Socle (avril 2018), Mural (mars 2018) ou Split pour s'adapter à toutes les configurations et logements : maisons ou appartements
- Une gamme unique pour les logements neufs ou rénovés
- Une gamme qui répond aux besoins des foyers de 1 à 7 personnes

Référence	Désignation	Contenance (l)	Multiple de vente	Unité fact.	DEEE HT	PU HT
✓ ATL 232515	CALYPSO SPLIT VM 200L	200	1	P.	5,00 €	1 704,00 €
✓ ATL 232514	CALYPSO SPLIT VS 270L	270	1	P.	5,00 €	2 021,97 €
✓ ATL 232398	UE INVERTER CALYPSO SPLIT		1	P.	6,67 €	741,27 €
✓ ATL 234515	CALYPSO CONNECTE VM 150L	150	1	P.	6,67 €	2 089,19 €
✓ ATL 234510	CALYPSO CONNECTE VM 100L	100	1	P.	6,67 €	2 015,56 €
✓ ATL 286041	CALYPSO CONNECTE VS 250L	250	1	P.	6,67 €	2 641,89 €
✓ ATL 286040	CALYPSO CONNECTE VS 200L	200	1	P.	6,67 €	2 542,66 €

### ACCESSOIRES CETHI MONOBLOC



Référence	Désignation	Multiple de vente	Unité fact.	DEEE HT	PU HT
✓ ATL 423014	GAINE PEHD LONGUEUR 1.4M DIAM 160MM	1	P.	-	51,65 €
✓ ATL 423015	COUDE PEHD DIAM 160MM 90 DEGRES	1	P.	-	35,17 €
✓ ATL 523306	COND. SEMI RIGIDE CALOR 2M 160MM	1	P.	-	64,36 €
✓ ATL 533159	ENTREE/SORTIE D AIR MURALE METAL DIAM 16	1	P.	-	44,39 €

### EGEO



- Eco-performance & efficacité énergétique
- Une énergie 100% renouvelable : utilise l'air ambiant comme source d'énergie pour chauffer l'eau
- Facilité d'intégration & confort au quotidien
- Design fonctionnel et compact : idéal en remplacement d'un chauffe-eau électrique sur socle
- Permet d'assainir la pièce d'installation au quotidien
- Dure deux fois plus longtemps grâce à la meilleure protection contre la corrosion avec la technologie ACI Hybride
- Modèles
- Vertical sur socle 200L
- Vertical sur socle 270L

Référence	Désignation	Contenance (l)	Coefficient de performance	Hauteur (mm)	Poids (kg)	Multiple de vente	Unité fact.	DEEE HT	PU HT
✓ ATL 232512	EGEO VS 200L	200	84000	1520	84	1	P.	6,67 €	1 904,60 €
✓ ATL 232513	EGEO VS 270L	270	91000	1860	91	1	P.	6,67 €	1 970,75 €

### AQUACOSY



- Aquacosy SV Application logements collectifs
- Aquacosy AV Application maison individuelle
- Economies d'énergie :
  - solution 2 en 1 (chauffe-eau thermodynamique + VMC) : jusqu'à 75% d'économies d'énergie
- Installation facilitée :
  - installation murale ou sur trépied : facilite le raccordement hydraulique qui se réalise sous le chauffe-eau et donc indépendamment de la position d'arrivée d'eau
  - easyKIT solution brevetée : simplifie l'installation, livrée de série
  - easyMANIP système breveté : permet une pose optimisée et à l'aveugle du chauffe-eau au mur
- Encombrement mini :
  - intégration dans un placard de dimensions intérieures 600 x 600 mm, nourrices incluses, avec un trépied universel ou easyMANIP
  - mise en place possible au dessus d'un électroménager, type lave-linge (modèle Aquacosy AV 100 L)
- Super silence :
  - aussi silencieux qu'un réfrigérateur
- Simplicité d'utilisation et d'entretien :
  - produit connecté : pilotage à distance possible via l'application Cozytouch d'Atlantic
  - filtre lavable et accessible par l'avant

Référence	Désignation	Puissance thermodynamique (w)	Contenance	Coefficient de performance	Hauteur (mm)	Poids (kg)	Multiple de vente	Unité fact.	DEEE HT	PU HT
EL6 350103	AQUACOSY SV 100L - CHAUFFE-EAU THERMODYNAMIQUE SUR VMC 100L SANS VENTILATEUR	470	100L	2,35	1209	58,5	1	P.	6,67 €	3 239,96 €
EL6 350101	AQUACOSY AV 100L - CHAUFFE-EAU THERMODYNAMIQUE SUR VMC 100L AVEC VENTILATEUR	470	100L	2,49	1209	60,5	1	P.	6,67 €	3 371,00 €

Caractéristiques techniques, Conditionnement, Multiple de vente, Unité de facturation, visuels, Euroclasse, DEEE HT, PU HT en Euros et hors DEEE et Eco-mobilier; donnés à titre indicatif et susceptibles de modifications sans préavis. is ne nous engageant qu'après confirmation expresse. Les prix unitaires indiqués sont ceux des réseaux COAXEL, REXEL et SCT, ils ne s'appliquent pas pour le réseau ESPACE ELEC. Pour plus d'informations, consultez votre agence habituelle ou connectez-vous sur notre site internet rexel.fr - N.C-nous consulter.

✓ Produit stocké

# AQUACOSY



Référence	Désignation	Puissance thermodynamique (w)	Contenance	Coefficient de performance	Hauteur (mm)	Poids (kg)	Multiple de vente	Unité fact.	DEEE HT	PU HT
✓ ELG 350102	AQUACOSY AV 200L - CHAUFFE-EAU THERMODYNAMIQUE SUR VMC 200L AVEC VENTILATEUR	470	200L	4.19	1708	79	1	P.	6,67 €	3 876,60 €
ELG 350104	AQUACOSY SV 200L - CHAUFFE-EAU THERMODYNAMIQUE SUR VMC 200L SANS VENTILATEUR	470	200L	3.7	1708	76.5	1	P.	6,67 €	3 725,90 €
✓ ELG 412132	FILTRE AEREAULIX - FILTRE DE RECHANGE G4 POUR AEREAULIX CI 2 ET 3						1	P.	-	33,69 €
✓ ELG 412219	PB 80 LINE - BOUCHE FIXE UNIVERSELLE DESIGN LINE AVEC MANCHON COURT DIAMETRE 80						1	P.	-	25,23 €
✓ ELG 412224	TWISTGO 80 R30 - PIQUAGE TXIST & GO SDB DIAMETRE 80 POUR AUTOCOSY						1	P.	-	3,63 €
✓ ELG 412225	TWISTGO 80 R15 - PIQUAGE TWIST & GO WC DIAMETRE 80 POUR AUTOCOSY						1	P.	-	3,65 €
✓ ELG 412227	GB 125 LINE NP - BOUCHE FIXE UNIVERSELLE DESIGN LINE MANCHON COURT DIAMETRE 125						1	P.	-	31,57 €
✓ ELG 412233	NEOCD 80 HY - CAISSON DE DISTRIBUTION POUR CONDUITS SOUPLES REPRISE AIR VICIE						1	P.	-	95,71 €
✓ ELG 009231	TRÉPIED UNIVERSEL 100L-200L						1	P.	-	49,73 €
ELG 350200	EASYMANIP - FIXATION MURALE POUR AQUACOSY						1	P.	-	108,11 €
ELG 524769	RCONNECT ISO 1 - CONDUIT SEMI-RIGIDE ALUMINIUM ISOLE POUR AQUACOSY SV 1 M						1	P.	-	77,73 €
✓ ELG 524770	RCONNECT ISO 0,6 - CONDUIT SEMI-RIGIDE ALUMINIUM ISOLE POUR AQUACOSY SV 0,6 M						1	P.	-	61,92 €
ELG 500090	BRIDGE COZYTOUCH - BOITIER DE CONNEXION POUR APPLICATION COZYTOUCH						1	P.	0,12 €	126,83 €
✓ ELG 420931	BOUTON POUSSOIR - BOUTON POUSSOIR UNIVERSEL POUR BOUCHES ELECTRIQUES ET A PILES						1	P.	0,17 €	14,49 €
✓ ELG 526032	Pack Piles 3 Bouches Hygro B T3/7 Manchons Griffes - Bhc 10/45-13SP 125G + Bhb 10/40 80G + Baw 5-30P 80G						1	P.	0,83 €	287,31 €
✓ ELG 526033	Pack Elec 230V 3 Bouches Hygro B T3/7 Manchons Griffes - Bhc 10/45-13SE 125G + Bhb 10/40 80G + Baw 5-30E 80G						1	P.	0,83 €	381,92 €
✓ ELG 526031	Pack Manuel 3 Bouches Hygro B T3/7 Manchons Griffes - Bhc 10/45-13SM 125G + Bhb 10/40 80G + Baw 5-30M 80G						1	P.	-	241,76 €
ELG 305201	Filtre Aquacosy - Filtre Lavable Pour Aquacosy						1	P.	-	33,57 €
✓ ELG 542440	Bhc 10/45-135M 125L - Bouche D'Extraction Hygro Cuisine Manuelle D125 Mm						1	P.	-	130,50 €
ELG 542445	Bhc 10/45-135Ebi125L - Bouche D'Extraction Hygro Cuisine Électrique 230V D125 Mm						1	P.	0,17 €	194,44 €
✓ ELG 542450	Bhc 10/45-135Pb 125L - Bouche D'Extraction Hygro Cuisine À Piles D125 Mm						1	P.	0,17 €	147,46 €
✓ ELG 542455	Bhc 10/45-135Fbi125L - Bouche D'Extraction Hygro Cuisine Électrique 12V D125 Mm						1	P.	0,17 €	158,95 €
ELG 542460	Bhc 10/45-135M 0 - Bouche D'Extraction Hygro Cuisine Manuelle Sans Fût D125 Mm						1	P.	-	130,50 €
ELG 542478	Bhc 10/45-135M125Alt - Bouche D'Extraction Hygro Cuisine Manuelle Alt. D125 Mm						1	-	-	128,19 €
ELG 526143	Bhbw 15/45-45M 125L - Bouche D'Extraction Hygroreglable Sdb/Wc Manuelle 125						1	P.	-	114,09 €
ELG 526135	Bhbw 15/45-45Ep 125L - Bouche D'Extraction Hygroreglable Sdb/Wc Electrique 125						1	P.	0,17 €	187,16 €
ELG 526148	Bhbw 15/45-45Pp 125L - Bouche D'Extraction Hygroreglable Sdb/Wc A Piles 125						1	P.	0,17 €	141,01 €
ELG 526139	Bhbw 15/45-45Fp 125L - Bouche D'Extraction Hygroreglable Sdb/Wc Electrique 125						1	P.	0,17 €	156,39 €
ELG 526145	Bhbw 15/45-45M 0 - Bouche D'Extraction Hygroreglable Sdb/Wc Manuelle Sans Fût						1	P.	-	114,09 €
ELG 526144	Bhbw 15/45-45M Alt - Bouche D'Extraction Hygroreglable Sdb/Wc Manuelle Montagne						1	P.	-	114,09 €

## AEROMAX 5



La gamme Aéromax 5 est équipée de la technologie ACI Hybride : protection dynamique anti corrosion. Cette protection a pour rôle de maintenir une barrière de protection et protéger la cuve contre les agressions de l'eau notamment le tartre et la corrosion.

En complément de l'ACI Hybride, les chauffe-eau thermodynamiques Aéromax sont équipés d'une résistance protégée par un fourreau, ce qui permet également de limiter les dépôts dans le fond de la cuve pour assurer la longévité de votre chauffe-eau thermodynamique.

Disponible en version air ambiant ou air extérieur, la gamme Aéromax permet de réaliser jusqu'à 330 € d'économies d'énergie par an sur la facture d'eau chaude (par rapport à un chauffe-eau classique de 300 litres pour 5 personnes)

Référence	Désignation	Contenance	Coefficient de performance	Hauteur (mm)	Poids (kg)	Puissance thermodynamique	Multiple de vente	Unité fact.	DEEE HT	PU HT
✓ EET 232399	UNITE EXTERIEURE AEROMAX SPLIT 2			535	26		1	P.	6,67 €	746,63 €
✓ EET 296514	AEROMAX SPLIT 2 VS 270L	270	3.24	1600	66	1800	1	P.	5,00 €	2 036,92 €
✓ EET 296515	AEROMAX SPLIT 2 VM 200L	200	3.09	1267	55	1800	1	P.	5,00 €	1 717,25 €
✓ EET 286039	AEROMAX 5 VS 250L	250	3.11	1929	92	1800	1	P.	6,67 €	2 663,50 €
✓ EET 286038	AEROMAX 5 VS 200L	200	3.19	1693	82	1800	1	P.	6,67 €	2 564,73 €
✓ EET 296115	AEROMAX 5 VM 150L	150	2.94	1557	66	1800	1	P.	6,67 €	2 103,82 €
✓ EET 296110	AEROMAX 5 VM 100L	100	2.47	1234	57	1200	1	P.	6,67 €	2 029,48 €

Caractéristiques techniques, Conditionnement, Multiple de vente, Unité de facturation, visuels, Euroclasse, DEEE HT, PU HT en Euros et hors DEEE et Eco-mobilier; donnés à titre indicatif et susceptibles de modifications sans préavis, ils ne nous engageant qu'après confirmation expresse. Les prix unitaires indiqués sont ceux des réseaux COAXEL, REXEL et SCT, ils ne s'appliquent pas pour le réseau ESPACE ELEC.  
Pour plus d'informations, consultez votre agence habituelle ou connectez-vous sur notre site internet rexel.fr - N.C-nous consulter.

✓ Produit stocké

# PRODUCTION D'EAU CHAUDE SANITAIRE

## CHAUFFE-EAU THERMODYNAMIQUE

### KALIKO ESSENTIEL



Le chauffe-eau thermodynamique Kaliko utilise l'énergie présente dans l'air pour réchauffer le ballon d'eau chaude. Il permet ainsi de bénéficier de 70% d'eau chaude sanitaire gratuite ! Equipé d'un ballon émaillé de 180 à 270 litres, il couvre les besoins en eau chaude sanitaire d'une famille jusqu'à 6 personnes.

Une alternative intéressante aux énergies fossiles

Le chauffe-eau thermodynamique ne nécessite pas d'énergies fossiles pour fonctionner et émet 3 fois moins de CO2 qu'un chauffe-eau électrique. Dans le cadre d'une rénovation, il peut être combiné à d'autres énergies.

De l'eau chaude de qualité

Le chauffe-eau thermodynamique Kaliko est composé d'une cuve en acier émaillé pour une eau chaude de qualité et d'une anode de magnésium qui assure la longévité du produit sans entretien.

Référence	Désignation	Contenance (l)	Puissance thermodynamique (w)	Coefficient de performance	Hauteur (mm)	Poids (kg)	Multiple de vente	Unité fact.	DEEE HT	PU HT
✓ DDQ 7626022	ETWH 180 E EH560	180	1000	2,34	1670	102	1	P.	6,67 €	1 864,33 €
✓ DDQ 7626024	ETWH 230 E EH561	230	1000	2,51	1990	116	1	P.	6,67 €	1 971,87 €

### KALIKO SPLIT



### KALIKO SPLIT



Référence	Désignation	Multiple de vente	Unité fact.	DEEE HT	PU HT
✓ DDQ 7626223	UNITE EXTERIEURE SPLIT TD EH571	1	P.	6,67 €	790,15 €
✓ DDQ 7628025	BALLON SFS 200 E ER681	1	P.	-	1 951,96 €
✓ DDQ 7627924	BALLON SFS 270 E ER680	1	P.	-	2 090,41 €
✓ DDQ 7632380	BALLON SWH 150 E ER750	1	P.	-	1 633,02 €
✓ DDQ 7632379	BALLON SWH 200 E ER751	1	P.	-	1 859,24 €

### KALIKO



Le chauffe-eau thermodynamique Kaliko est à installer à l'intérieur d'un logement et peut capter l'énergie dans l'air ambiant ou l'air extérieur.

Référence	Désignation	Contenance (l)	Puissance thermodynamique (w)	Coefficient de performance	Hauteur (mm)	Poids (kg)	Multiple de vente	Unité fact.	DEEE HT	PU HT
✓ DDQ 100017408	TWH 200 E EH185	215	1700	2,9	1690	92	1	P.	6,67 €	2 325,64 €
✓ DDQ 100017410	TWH 300 E EH186	270	1700	2,94	2000	105	1	P.	6,67 €	N.C
DDQ 100017411	TWH 300 EH EH187	265	1700	2,75	1690	123	1	P.	6,67 €	2 894,49 €
✓ DDQ 100019691	TWH 200 EV EH253	214	780	3,29	1675	92	1	P.	6,67 €	3 260,32 €

### ACCESSOIRES



Référence	Désignation	Multiple de vente	Unité fact.	DEEE HT	PU HT
✓ DDQ 100007557	COUDE 90DEG D160 EH77	1	P.	-	81,62 €
✓ DDQ 100017621	MANCHON D'ADAPTATION D200XD160 EH205	1	P.	-	101,38 €
DDQ 100017622	GAINE SOUPLE ISOLEE D160 L3M EH206	1	P.	-	375,57 €
✓ DDQ 100017623	JEU DE 2 COLLIERS DE FIXATION D160 EH207	1	P.	-	39,38 €
✓ DDQ 100017624	TRAVERSEE DE MUR D160 EH208	1	P.	-	207,60 €
DDQ 100019424	KIT RACC. GROUPE DE SECURITE TWH ER208	1	P.	-	30,81 €

Caractéristiques techniques, Conditionnement, Multiple de vente, Unité de facturation, visuels, Euroclasse, DEEE HT, PU HT en Euros et hors DEEE et Eco-mobilier; donnés à titre indicatif et susceptibles de modifications sans préavis.   
 is ne nous engageant qu'après confirmation expresse. Les prix unitaires indiqués sont ceux des réseaux COAXEL, REXEL et SCT, ils ne s'appliquent pas pour le réseau ESPACE ELEC.   
 Pour plus d'informations, consultez votre agence habituelle ou connectez-vous sur notre site internet rexel.fr - N.C=nous consulter.





## AQUANEXT SPLIT



Chauffe-eau thermodynamique split permet une pose murale avec la PAC à l'extérieur. L'association d'une pompe à chaleur et d'un ballon d'eau chaude sanitaire assure jusqu'à 70% d'économies d'énergie par rapport à un ballon électrique classique.

- 32 % d'économies sur le prix du kWh grâce au fonctionnement en heures creuses.

Référence	Désignation	Multiple de vente	Unité fact.	DEEE HT	PU HT
✓ CHF 3069500	AQUANEXT SPLIT 300 FS	1	P.	6,67 €	2 301,89 €
✓ CHF 3069499	AQUANEXT SPLIT 200 WH	1	P.	6,67 €	2 071,20 €

## EDEL AIR



EDEL AIR se classe au meilleur niveau de la performance énergétique : c'est la solution adaptée aux constructions neuves (RT 2012) et à la rénovation. C'est actuellement le seul chauffe-eau thermodynamique mural à ventouse concentrique du marché. Ultra silencieux, il peut être installé dans l'espace de vie. De par sa conception unique, Edel permet de réduire votre puissance souscrite au compteur. Il ne consomme que 250W en moyenne. EDEL EAU valorise l'eau du retour du circuit plancher chauffant (ou tout autre réseau de chaleur très basse température) pour chauffer l'eau sanitaire.

Référence	Désignation	Contenance (l)	Hauteur (mm)	Poids (kg)	Multiple de vente	Unité fact.	DEEE HT	PU HT
AUE 353210	Edel 100 AIR	100	1270	55	1	P.	6,67 €	1 938,00 €
✓ AUE 353211	Edel 150 AIR	150	1640	75	1	P.	6,67 €	2 039,00 €
✓ AUE 353401	Edel 200 AIR	200	1426	80	1	P.	6,67 €	2 249,00 €
✓ AUE 353410	Edel 270 AIR	270	1690	90	1	P.	6,67 €	2 354,00 €

## EDEL EAU



EDEL AIR se classe au meilleur niveau de la performance énergétique : c'est la solution adaptée aux constructions neuves (RT 2012) et à la rénovation. C'est actuellement le seul chauffe-eau thermodynamique mural à ventouse concentrique du marché. Ultra silencieux, il peut être installé dans l'espace de vie. De par sa conception unique, Edel permet de réduire votre puissance souscrite au compteur. Il ne consomme que 250W en moyenne. EDEL EAU valorise l'eau du retour du circuit plancher chauffant (ou tout autre réseau de chaleur très basse température) pour chauffer l'eau sanitaire.

Référence	Désignation	Contenance (l)	Hauteur (mm)	Poids (kg)	Multiple de vente	Unité fact.	DEEE HT	PU HT
AUE 352400	Edel 200 EAU	200	1426	80	1	P.	6,67 €	2 249,00 €
✓ AUE 352410	Edel 270 EAU	270	1690	90	1	P.	6,67 €	2 354,00 €

## NUOS



Chauffe-eau thermodynamique air ambiant/air extérieur

Référence	Désignation	Contenance (l)	Multiple de vente	Unité fact.	DEEE HT	PU HT
✓ A1N 3069653	NUOS PRIMO 200 HC	200	1	P.	6,67 €	2 112,32 €
✓ A1N 3069654	NUOS PRIMO 240 HC	240	1	P.	6,67 €	2 200,58 €

Caractéristiques techniques, Conditionnement, Multiple de vente, Unité de facturation, visuels, Euroclasse, DEEE HT, PU HT en Euros et hors DEEE et Eco-mobilier; donnés à titre indicatif et susceptibles de modifications sans préavis. ils ne nous engagent qu'après confirmation expresse. Les prix unitaires indiqués sont ceux des réseaux COAXEL, REXEL et SCT, ils ne s'appliquent pas pour le réseau ESPACE ELEC.

✓ Produit stocké

# PRODUCTION D'EAU CHAUDE SANITAIRE

## CHAUFFE-EAU THERMODYNAMIQUE

### T.FLOW HYGRO





T.Flow® Hygro + est une solution qui combine production d'eau chaude sanitaire et qualité d'air du logement. Il exploite la chaleur présente dans l'air intérieur du logement pour chauffer l'eau : jusqu'à 600 litres d'eau chaude disponible par jour pour une famille de 2 à 6 personnes. Suivi et pilotage en temps réel : Aldes Connect. Renouvellement de l'air en permanence. Discret : très silencieux <28 dB(A) et ultra fin.



Référence	Désignation	Contenance (l)	Puissance thermodynamique (w)	Contenance	Coefficient de performance	Hauteur (mm)	Poids (kg)	Multiple de vente	Unité fact.	DEEE HT	PU HT	
<b>ALD 11023384</b>	B200-FAN_T.FLOW HYGRO+ CONNECTE	200	400	200 L	>4	1941 mm	79		1	P.	6,67 €	4 337,32 €
✓ <b>ALD 11023198</b>	B200-FAN_T.FLOW HYGRO+	200	400	200 L	>4	1941 mm	79		1	P.	6,67 €	4 104,21 €
✓ <b>ALD 11023394</b>	B100-FAN_T.FLOW NANO	100		100 L	2,01 à 2,59	1311 mm	71		1	P.	6,67 €	5 259,55 €
<b>ALD 11023396</b>	B100-FAN_T.FLOW NANO CONNECTÉ	100		100 L	2,01 à 2,59	1311 mm	71		1	P.	6,67 €	5 570,35 €



Référence	Désignation	Contenance (l)	Coefficient de performance	Multiple de vente	Unité fact.	DEEE HT	PU HT
✓ <b>ALD 11023194</b>	CAISSON REPARTITION TFLOW	-	-		1	P.	131,35 €
✓ <b>ALD 11023210</b>	CALOGAINE D160 BARRE 2,3M				1	P.	83,96 €

## CHAUFFE-EAU PETITE CAPACITÉ < 100 LITRES

### LINEO



Optimisation de votre espace et intégration parfaite dans votre habitat  
Gain de place grâce à sa forme rectangulaire et ses 29cm de profondeur.  
Multi-positions, peut s'installer à la verticale ou à l'horizontale.  
Jamais à court d'eau chaude : une douche supplémentaire disponible en 30 minutes  
Permet de réaliser jusqu'à 10% d'économies en mode Auto



Référence	Désignation	Contenance (l)	Type résistance	Puissance (W)	Tension (V)	Multiple de vente	Unité fact.	DEEE HT	PU HT
<b>ATL 157104</b>	LINEO D40L PLAT MULTIP. MONO	40	stéatite	2250	230	1	P.	5,00 €	544,61 €
<b>ATL 157106</b>	LINEO D65L PLAT MULTIP. MONO	65	stéatite	2250	230	1	P.	5,00 €	571,53 €
✓ <b>ATL 157108</b>	LINEO D80L PLAT MULTIP. MONO	80	stéatite	2250	230	1	P.	5,00 €	613,20 €

### ZENEO ACI HYBRIDE



Référence	Désignation	Contenance (l)	Type résistance	Puissance (W)	Tension (V)	Multiple de vente	Unité fact.	DEEE HT	PU HT
✓ <b>ATL 153105</b>	ZENEO ACI VM MONO SOL	50	stéatite	1200	230	1	P.	5,00 €	517,51 €
✓ <b>ATL 153107</b>	ZENEO ACI HYBRIDE VM MONO 75L	75	stéatite	1200	230	1	P.	5,00 €	544,19 €
<b>ATL 153204</b>	ZENEO ACI VM MONO ACC. SOL	50	stéatite	1800	230	1	P.	5,00 €	621,02 €
<b>ATL 153207</b>	ZENEO ACI HYBRIDE VM MONO ACC. 75L	75	stéatite	3000	230	1	P.	5,00 €	648,76 €

Caractéristiques techniques, Conditionnement, Multiple de vente, Unité de facturation, visuels, Euroclasse, DEEE HT, PU HT en Euros et hors DEEE et Eco-mobilier; donnés à titre indicatif et susceptibles de modifications sans préavis. is ne nous engageant qu'après confirmation expresse. Les prix unitaires indiqués sont ceux des réseaux COAXEL, REXEL et SCT, ils ne s'appliquent pas pour le réseau ESPACE ELEC.

✓ Produit stocké

Pour plus d'informations, consultez votre agence habituelle ou connectez-vous sur notre site internet rexel.fr - N.C-nous consulter.

## CHAUFFEO



Référence	Désignation	Contenance (l)	Type résistance	Puissance (W)	Tension (V)	Multiple de vente	Unité fact.	DEEE HT	PU HT
✓ ATL 327106	CE PC VISIO SUR EVIER ETROIT 50L	50	blindée	2000	230	1	P.	5,00 €	409,01 €
✓ ATL 321105	CE BLINDE VM MONO 50L					1	P.	5,00 €	435,92 €
✓ ATL 021107	CE BLINDE VM MONO 75L					1	P.	5,00 €	451,02 €

## VISIO PETITES CAPACITES



Anode magnésium. Résistance blindée.  
Thermoplongeur isolé avec résistance ohmique (durée de vie de l'anode accrue).  
Un diamètre réduit assurant une intégration parfaite dans les placards.  
Montage en lieu et place des anciens appareils grâce aux cotes de fixation standardisées et à la console de fixation universelle qui s'adapte dans tous les cas à des fixations à entraxes différents. Raccord diélectrique fourni. IP 25.

Référence	Désignation	Contenance (l)	Type résistance	Puissance (W)	Tension (V)	Multiple de vente	Unité fact.	DEEE HT	PU HT
✓ ATL 321104	CE PC VISIO SUR EVIER ETROIT 30L	30	blindée	2000	230	1	P.	5,00 €	374,10 €
✓ ATL 325116	CE PC VISIO SUR EVIER ETROIT 15L	15	blindée	2000	230	1	P.	5,00 €	330,77 €
✓ ATL 325216	CE PC VISIO SR EVIER COMPACT 15L	15	blindée	1600	230	1	P.	5,00 €	330,77 €
✓ ATL 326216	CE PC VISIO SS EVIER COMPACT 15L	15	blindée	2000	230	1	P.	5,00 €	330,77 €

## BAC DE RECUPERATION



Une solution pour répondre à la nécessité d'installer un bac de récupération d'eau lorsque le chauffe-eau est installé à l'étage et au dessus d'un local habité.  
Un accessoire adapté à toutes les configurations d'installation et à toutes les capacités.

Référence	Désignation	Multiple de vente	Unité fact.	DEEE HT	PU HT
✓ ATL 009231	TREPIED UNIVERSEL QUADRIPODE 50 A 200L	1	P.	-	49,73 €

## PETITES CAPACITES



Pratique et économique ! Il optimise la consommation électrique en se rapprochant du point de puisage.  
Petits mais puissants, ils produisent jusqu'à 50 litres d'eau chaude à 65°C en moins de 95 min.

Référence	Désignation	Contenance (l)	Type résistance	Puissance (W)	Multiple de vente	Unité fact.	DEEE HT	PU HT
✓ EET 221074	PC BLINDE 15L SOUS EVIER COMPACT	15	blindée	2000	1	P.	5,00 €	327,06 €
✓ EET 231020	PC BLINDE 30L SUR EVIER	30	blindée	2000	1	P.	5,00 €	383,85 €



## MALICIO 2



Le chauffe-eau gain de place, qui s'intègre facilement dans l'habitat.  
Résistance stéatite protégée du calcaire  
Protection anticorrosion avec anode en magnésium  
Jusqu'à 10 % d'économies grâce au mode Auto  
Disponible en 5 versions (de 40 à 120 litres) et en 2 coloris (blanc ou silver)

Référence	Désignation	Contenance (l)	Type résistance	Puissance (W)	Multiple de vente	Unité fact.	DEEE HT	PU HT
✓ EET 231052	MALICIO PLAT MULTIP. 040L MONO	40	Stéatite	2250	1	P.	5,00 €	539,35 €
✓ EET 241105	MALICIO PLAT MULTIP. 065L MONO	65	Stéatite	2250	1	P.	5,00 €	571,55 €
✓ EET 251115	MALICIO PLAT MULTIP. 080L MONO	80	Stéatite	2250	1	P.	5,00 €	612,95 €
✓ EET 261118	MALICIO CARRE 100L MONO	100	Stéatite	2400	1	P.	5,00 €	665,85 €
✓ EET 271105	MALICIO CARRE 120L MONO	120	Stéatite	2400	1	P.	5,00 €	719,90 €

Caractéristiques techniques, Conditionnement, Multiple de vente, Unité de facturation, visuels, Euroclasse, DEEE HT, PU HT en Euros et hors DEEE et Eco-mobilier; donnés à titre indicatif et susceptibles de modifications sans préavis. ils ne nous engageant qu'après confirmation expresse. Les prix unitaires indiqués sont ceux des réseaux COAXEL, REXEL et SCT, ils ne s'appliquent pas pour le réseau ESPACE ELEC.

✓ Produit stocké

## PRODUCTION D'EAU CHAUDE SANITAIRE

## CHAUFFE-EAU PETITE CAPACITÉ &lt; 100 LITRES

## PETITE CAPACITE



Les chauffe-eau Petites Capacités (15 et 30 litres) de Chaffoteaux sont dotés d'une capacité de chauffe ultra-rapide et d'un design unique. Ils bénéficient des dernières avancées technologiques, développées par Chaffoteaux, en matière de durabilité, de confort et d'économie d'énergie.

Référence	Désignation	Contenance (l)	Type résistance	Puissance (W)	Tension (V)	Multiple de vente	Unité fact.	DEEE HT	PU HT
✓ CHF 3100389	CHX 15 OR FR EU	15	blindée	2000	230	1	P.	5,00 €	305,42 €
✓ CHF 3100390	CHX 30 FR EU	30	blindée	2000	230	1	P.	5,00 €	346,75 €
✓ CHF 3100392	CHX 15 UR FR EU	15	blindée	2000	230	1	P.	5,00 €	305,42 €



## CEE ELECTRIQUE RESISTANCE BLINDEE



Référence	Désignation	Contenance (l)	Type résistance	Puissance (W)	Tension (V)	Multiple de vente	Unité fact.	DEEE HT	PU HT
✓ DDQ 89789631	CEB 50L MV MONO	50	electrique blindée	1200	230	1	P.	5,00 €	224,59 €
✓ DDQ 89789641	CEB 75L MV MONO	75	electrique blindée	1200	230	1	P.	5,00 €	243,84 €

## CE COREMAIL



Référence	Désignation	Contenance (l)	Type résistance	Puissance (W)	Tension (V)	Multiple de vente	Unité fact.	DEEE HT	PU HT
DDQ 100019782	CEE 50L MV TAS+ MONO	50	electrique stéatite	1200	230	1	P.	5,00 €	493,55 €
DDQ 100019783	CEE 75L MV THS+ MONO	75	electrique stéatite	1200	230	1	P.	5,00 €	539,97 €
DDQ 89599002	CEE 10L SUR EVIER	10	electrique blindée	1600	230	1	P.	5,00 €	293,20 €
DDQ 89599003	CEE 10L SOUS EVIER	10	electrique blindée	2000	230	1	P.	5,00 €	293,20 €
✓ DDQ 89599012	CEE 15L SUR EVIER	15	electrique blindée	2000	230	1	P.	5,00 €	243,73 €
✓ DDQ 89599013	CEE 15L SOUS EVIER	15	electrique blindée	2000	230	1	P.	5,00 €	243,73 €
✓ DDQ 89599021	CEE 30L	30	electrique blindée	2000	230	1	P.	5,00 €	307,86 €

## CEE ELECTRIQUE RESISTANCE STEATITE



Chauffe-eau électriques muraux de 65 ou 80 L à semi-accumulation extra-plat. Equipés d'une résistance stéatite de 1500 W et d'une résistance additionnelle de 750 W activée en mode «Boost» uniquement. -Protection par anode Titan Hybrid System.

Référence	Désignation	Contenance (l)	Type résistance	Puissance (W)	Tension (V)	Multiple de vente	Unité fact.	DEEE HT	PU HT
DDQ 7693438	CESL 65L SLIM LINE	65	electrique stéatite	1000+750	230	1	P.	5,00 €	587,74 €
DDQ 7693440	CESL 80L SLIM LINE	80	electrique stéatite	1000+750	230	1	P.	5,00 €	625,26 €

## VELIS WIFI



Le Velis Evo WiFi se contrôle à distance avec l'application Velis Ariston Net offrant ainsi confort, économies d'énergie et tranquillité.

Référence	Désignation	Contenance (l)	Type résistance	Tension (V)	Multiple de vente	Unité fact.	DEEE HT	PU HT
✓ A1N 3623379	VLS EVO WIFI 80 FR EU	80	stéatite	230	1	P.	5,00 €	640,50 €

## VELIS EVOLUTION +



Le chauffe-eau électrique ultra plat à la pointe de l'innovation. Avec son revêtement en aluminium brossé et sa forme rectangulaire il garantit une intégration parfaite dans votre maison ou appartement. Le Velis Evo Plus n'est pas seulement joli, en effet grâce à son écran tactile led, il permet de programmer la température de l'eau en fonction de vos besoins mais aussi de voir en temps réel le nombre de douche disponibles.

Référence	Désignation	Contenance (l)	Type résistance	Tension (V)	Multiple de vente	Unité fact.	DEEE HT	PU HT
✓ A1N 3626157	VLS EVO PLUS 80 FR EU	80	stéatite	230	1	P.	5,00 €	577,50 €
✓ A1N 3626156	VLS EVO PLUS 65 FR EU	65	stéatite	230	1	P.	5,00 €	540,75 €

Caractéristiques techniques, Conditionnement, Multiple de vente, Unité de facturation, visuels, Euroclasse, DEEE HT, PU HT en Euros et hors DEEE et Eco-mobilier; donnés à titre indicatif et susceptibles de modifications sans préavis.   
 is ne nous engageant qu'après confirmation expresse. Les prix unitaires indiqués sont ceux des réseaux COAXEL, REXEL et SCT, ils ne s'appliquent pas pour le réseau ESPACE ELEC.   
 Pour plus d'informations, consultez votre agence habituelle ou connectez-vous sur notre site internet rexel.fr - N.C=nous consulter.

✓ Produit stocké

## VELIS EVOLUTION



Le chauffe-eau électrique design qui optimise votre espace

Référence	Désignation	Contenance (l)	Type résistance	Tension (V)	Multiple de vente	Unité fact.	DEEE HT	PU HT
✓ <b>ATN 3626154</b>	VLS EVO 65 FR EU	65	stéatite	230	1	P.	5,00 €	504,00 €

## ANDRIS



Le chauffe-eau électrique d'appoint

Référence	Désignation	Contenance (l)	Type résistance	Tension (V)	Multiple de vente	Unité fact.	DEEE HT	PU HT
✓ <b>ATN 3100325</b>	ANDRIS LUX 15 EU	15	stéatite	230	1	P.	5,00 €	332,28 €
✓ <b>ATN 3100324</b>	ANDRIS LUX 15U EU	15	stéatite	230	1	P.	5,00 €	332,28 €

## CHAUFFE-EAU À ACCUMULATION > 100 LITRES

### ZENEO ACI HYBRID



Grâce à son système de protection dynamique ACI Hybride\*, le chauffe-eau ZENEO dure jusqu'à 2 fois plus longtemps pour les eaux agressives par rapport à un chauffe-eau classique de la marque Atlantic. Il permet également de réaliser 8% d'économies sur la consommation électrique pour l'eau chaude sanitaire.

Référence	Désignation	Contenance (l)	Type résistance	Puissance (W)	Tension (V)	Multiple de vente	Unité fact.	DEEE HT	PU HT
✓ <b>ATL 153110</b>	ZENEO ACI HYBRIDE VM MONO 100L	100	stéatite	1200	230	1	P.	5,00 €	571,72 €
✓ <b>ATL 153115</b>	ZENEO ACI HYBRIDE VM MONO 150L	150	stéatite	1800	230	1	P.	5,00 €	634,07 €
✓ <b>ATL 153120</b>	ZENEO ACI HYBRIDE VM MONO 200L	200	stéatite	2200	230	1	P.	5,00 €	724,36 €
✓ <b>ATL 154325</b>	ZENEO ACI HYBRIDE VS 250L	250	stéatite	3000	230	1	P.	5,00 €	1151,17 €
✓ <b>ATL 154330</b>	ZENEO ACI HYBRIDE VS 300L	300	stéatite	3000	230	1	P.	5,00 €	1203,50 €

### ZENEO ACI HYBRIDE AUTRES



Référence	Désignation	Contenance (l)	Type résistance	Puissance (W)	Tension (V)	Multiple de vente	Unité fact.	DEEE HT	PU HT
✓ <b>ATL 154315</b>	ZENEO ACI HYBRIDE VS 150L	150	stéatite	1800	230	1	P.	5,00 €	967,81 €
✓ <b>ATL 154320</b>	ZENEO ACI HYBRIDE VS 200L	200	stéatite	2200	230	1	P.	5,00 €	1051,65 €
✓ <b>ATL 155410</b>	ZENEO ACI HYBRIDE HM 100L	100	stéatite	1200	230	1	P.	5,00 €	758,67 €
✓ <b>ATL 155415</b>	ZENEO ACI HYBRIDE HM 150L	150	stéatite	1800	230	1	P.	5,00 €	880,31 €
✓ <b>ATL 155420</b>	ZENEO ACI HYBRIDE HM 200L	200	stéatite	2200	230	1	P.	5,00 €	1031,83 €

Caractéristiques techniques, Conditionnement, Multiple de vente, Unité de facturation, visuels, Euroclasse, DEEE HT, PU HT en Euros et hors DEEE et Eco-mobilier; donnés à titre indicatif et susceptibles de modifications sans préavis.   
 ils ne nous engagent qu'après confirmation expresse. Les prix unitaires indiqués sont ceux des réseaux COAXEL, REXEL et SCT, ils ne s'appliquent pas pour le réseau ESPACE ELEC.   
 Pour plus d'informations, consultez votre agence habituelle ou connectez-vous sur notre site internet rexel.fr - N.C-nous consulter.

✓ Produit stocké

## PRODUCTION D'EAU CHAUDE SANITAIRE

### CHAUFFE-EAU À ACCUMULATION > 100 LITRES

#### VIZENGO ACI HYBRIDE VERTICAL STABLE



VIZENGO est un chauffe-eau électrique, doté d'une Protection dynamique anti-corrosion ACI Hybride, brevetée par Atlantic.  
Grâce à cette protection la durée de vie du chauffe-eau est prolongée jusqu'à 2 fois plus longtemps.  
VIZENGO dispose également d'une commande digitale mobile qui permet de piloter à distance le chauffe-eau en un seul geste, depuis n'importe quelle pièce et surtout, d'adapter votre production d'eau chaude, en fonction de vos habitudes de consommation.  
Cette fonction peut vous faire réaliser jusqu'à 20% d'économies d'énergie.

Référence	Désignation	Contenance (l)	Type résistance	Puissance (W)	Tension (V)	Multiple de vente	Unité fact.	DEEE HT	PU HT
✓ ATL 154420	VIZENGO VS 200L ACI HYBRIDE	200	stéatite	2200	230	1	P.	5,00 €	1 249,67 €
✓ ATL 154425	VIZENGO VS 250L ACI HYBRIDE	250	stéatite	3000	230	1	P.	5,00 €	1 339,96 €
✓ ATL 154430	VIZENGO VS 300L ACI HYBRIDE	300	stéatite	3000	230	1	P.	5,00 €	1 394,33 €

#### VIZENGO ACI HYBRIDE VERTICAL MURAL



VIZENGO est un chauffe-eau électrique, doté d'une Protection dynamique anti-corrosion ACI Hybride, brevetée par Atlantic.  
Grâce à cette protection la durée de vie du chauffe-eau est prolongée jusqu'à 2 fois plus longtemps.  
VIZENGO dispose également d'une commande digitale mobile qui permet de piloter à distance le chauffe-eau en un seul geste, depuis n'importe quelle pièce et surtout, d'adapter votre production d'eau chaude, en fonction de vos habitudes de consommation.  
Cette fonction peut vous faire réaliser jusqu'à 20% d'économies d'énergie.

Référence	Désignation	Contenance (l)	Type résistance	Puissance (W)	Tension (V)	Multiple de vente	Unité fact.	DEEE HT	PU HT
✓ ATL 154115	VIZENGO VM 150L ACI HYBRIDE	150	stéatite	1800	230	1	P.	5,00 €	797,08 €
✓ ATL 154120	VIZENGO VM 200L ACI HYBRIDE	200	stéatite	2200	230	1	P.	5,00 €	893,11 €

#### CHAUFFEO ET CHAUFFEO +



La solution pour les budgets limités  
Protection par anode magnésium.  
Nécessite un entretien et un remplacement le cas échéant (cf. notice)  
Une large gamme pour s'adapter à tous les besoins  
La gamme CHAUFFEO + est équipée d'une résistance stéatite

Référence	Désignation	Contenance (l)	Type résistance	Puissance (W)	Tension (V)	Multiple de vente	Unité fact.	DEEE HT	PU HT
✓ ATL 321105	CE BLINDE VM MONO 50L	50	blindée	1200	230	1	P.	5,00 €	435,92 €
✓ ATL 021110	CE BLINDE VM MONO 100L	100	blindée	1200	230	1	P.	5,00 €	449,91 €
✓ ATL 021115	CE BLINDE VM MONO 150L	150	blindée	1650	230	1	P.	5,00 €	485,00 €
✓ ATL 021120	CE BLINDE VM MONO 200L	200	blindée	2200	230	1	P.	5,00 €	555,00 €
✓ ATL 021215	CHAUFFEO VM DIAM 570MM MONO 150L	150	blindée	1650	tous courants	1	P.	5,00 €	527,10 €
✓ ATL 021320	CE BLINDE VM TRI 200L	200	blindée	2200	tous courants	1	P.	5,00 €	737,94 €
ATL 022750	CHAUFFEO VS 400V TRI 500L	500	blindée	5000	tous courants	1	P.	5,00 €	2 374,24 €
ATL 022115	CE BLINDE VS MONO 150L	150	blindée	1650	230	1	P.	5,00 €	702,07 €
✓ ATL 022120	CE BLINDE VS MONO 200L	200	blindée	2200	230	1	P.	5,00 €	842,27 €
✓ ATL 022125	CE BLINDE VS MONO 250L	250	blindée	3000	230	1	P.	5,00 €	886,83 €
✓ ATL 022130	CE BLINDE VS MONO 300L	300	blindée	3000	230	1	P.	5,00 €	901,84 €
✓ ATL 022320	CE BLINDE VS TRI 200L	200	blindée	2200	tous courants	1	P.	5,00 €	871,61 €
✓ ATL 022325	CE BLINDE VS TRI 250L	250	blindée	3000	tous courants	1	P.	5,00 €	986,81 €
✓ ATL 022330	CE BLINDE VS TRI 300L	300	blindée	3000	tous courants	1	P.	5,00 €	1 032,46 €
✓ ATL 023107	CE BLINDE HM MONO 75L	75	blindée	1200	230	1	P.	5,00 €	612,96 €
✓ ATL 023110	CE BLINDE HM MONO 100L	100	blindée	1200	230	1	P.	5,00 €	692,29 €
✓ ATL 023115	CE BLINDE HM MONO 150L	150	blindée	1650	230	1	P.	5,00 €	818,36 €
✓ ATL 023120	CE BLINDE HM MONO 200L	200	blindée	2200	230	1	P.	5,00 €	906,39 €
✓ ATL 051010	CE STEATITE MAGN. VM MONO 100L	100	stéatite	1200	230	1	P.	5,00 €	490,35 €
✓ ATL 051015	CE STEATITE MAGN. VM MONO 150L	150	stéatite	1800	230	1	P.	5,00 €	566,43 €
✓ ATL 051020	CE STEATITE MAGN. VM MONO 200L	200	stéatite	2200	230	1	P.	5,00 €	628,94 €
✓ ATL 052130	CE STEATITE MAGN. VS MONO 300L	300	stéatite	3000	230	1	P.	5,00 €	1 047,55 €

Caractéristiques techniques, Conditionnement, Multiple de vente, Unité de facturation, visuels, Euroclasse, DEEE HT, PU HT en Euros et hors DEEE et Eco-mobilier; donnés à titre indicatif et susceptibles de modifications sans préavis.   
ils ne nous engagent qu'après confirmation expresse. Les prix unitaires indiqués sont ceux des réseaux COAXEL, REXEL et SCT, ils ne s'appliquent pas pour le réseau ESPACE ELEC.   
Pour plus d'informations, consultez votre agence habituelle ou connectez-vous sur notre site internet rexel.fr - N.C.=nous consulter.

✓ Produit stocké

## STEATITE STABLE



Les chauffe-eau stéatite sont équipés d'une anode magnésium. • garantie 5 ans cuve et 2 ans composants.

Référence	Désignation	Contenance (l)	Type résistance	Puissance (W)	Tension (V)	Multiple de vente	Unité fact.	DEEE HT	PU HT
✓ CHF 3000601	CHA 300 STAB 570 STEA MO EU	300	stéatite	3000	230	1	P.	5,00 €	991,97 €

## HPC VERTICAL 100



Les chauffe-eau HPC<sup>2</sup> sont équipés d'une anode en titane inusable et d'une anode magnésium.  
• thermostat haute précision • garantie 7 ans cuve et 5 ans composants.

Référence	Désignation	Contenance (l)	Type résistance	Puissance (W)	Tension (V)	Multiple de vente	Unité fact.	DEEE HT	PU HT
✓ CHF 3000387	CHA 100 VERT 530 HPC MO EU	100	stéatite	1200	230	1	P.	5,00 €	512,53 €
✓ CHF 3000396	CHA 100 VERT 560 HPC MO R EU	100	stéatite	1200	230	1	P.	5,00 €	512,53 €

## HPC VERTICAL 150 - 200



Les chauffe-eau HPC<sup>2</sup> sont équipés d'une anode en titane inusable et d'une anode magnésium.  
• thermostat haute précision • garantie 7 ans cuve et 5 ans composants.

Référence	Désignation	Contenance (l)	Type résistance	Puissance (W)	Tension (V)	Multiple de vente	Unité fact.	DEEE HT	PU HT
✓ CHF 3000388	CHA 150 VERT 530 HPC MO EU	150	stéatite	1800	230	1	P.	5,00 €	581,74 €
✓ CHF 3000389	CHA 200 VERT 530 HPC MO EU	200	stéatite	2400	230	1	P.	5,00 €	669,00 €
✓ CHF 3000397	CHA 150 VERT 560 HPC MO R EU	150	stéatite	1800	230	1	P.	5,00 €	581,74 €
✓ CHF 3000398	CHA 200 VERT 560 HPC MO R EU	200	stéatite	2400	230	1	P.	5,00 €	669,00 €

## HPC STABLE



Les chauffe-eau HPC<sup>2</sup> sont équipés d'une anode en titane inusable et d'une anode magnésium.  
• thermostat haute précision • garantie 7 ans cuve et 5 ans composants.

Référence	Désignation	Contenance (l)	Type résistance	Puissance (W)	Tension (V)	Multiple de vente	Unité fact.	DEEE HT	PU HT
✓ CHF 3060356	CHA 250 STAB 570 HPC MO EU	250	stéatite	3000	230	1	P.	5,00 €	1068,20 €
✓ CHF 3060358	CHA 300 STAB 570 HPC MO EU	300	stéatite	3000	230	1	P.	5,00 €	1111,32 €
✓ CHF 3060360	CHA 270 STAB 570 HPC MO EU	270	stéatite	3000	230	1	P.	5,00 €	1089,26 €

## BLINDE STABLE



Les chauffe-eau blindée sont équipés d'une anode magnésium. • garantie 5 ans cuve et 2 ans composants.

Référence	Désignation	Contenance (l)	Type résistance	Puissance (W)	Tension (V)	Multiple de vente	Unité fact.	DEEE HT	PU HT
✓ CHF 3000605	CHA 300 STAB 570 THER MO EU	300	blindée	3000	230	1	P.	5,00 €	835,50 €

## DURALIS



Une large gamme de chauffe-eau qui permet de remplacer tous les modèles (verticaux muraux étroits ou compacts, stables et horizontaux muraux).  
Résistance stéatite protégée du calcaire et double protection anti-corrosion ACI Hybride.  
Garantie 5 ans cuve et pièces.

Référence	Désignation	Contenance (l)	Type résistance	Puissance (W)	Multiple de vente	Unité fact.	DEEE HT	PU HT
✓ EET 261067	DURALIS 100L ACI HYBRIDE VM MONO	100	ACI hybride	1200	1	P.	5,00 €	553,16 €
✓ EET 271083	DURALIS 150L ACI HYBRIDE VM MONO	150	ACI hybride	1800	1	P.	5,00 €	611,58 €
✓ EET 273124	DURALIS HZ 150L MONO	150	ACI hybride	1800	1	P.	5,00 €	904,69 €
✓ EET 281077	DURALIS 200L ACI HYBRIDE VM MONO	200	ACI hybride	2400	1	P.	5,00 €	699,39 €
✓ EET 292045	DURALIS 300L ACI HYBRIDE VS MONO	300	ACI hybride	3000	1	P.	5,00 €	1162,92 €
✓ EET 241057	DURALIS SOL ACI HYBRIDE VM MONO	50	ACI hybride	1200	1	P.	5,00 €	514,99 €
✓ EET 282072	DURALIS 200L ACI HYBRIDE VS MONO	200	ACI hybride	2400	1	P.	5,00 €	1052,65 €
✓ EET 861410	DURALIS 100L ACI HYBRIDE VM MONO	100	ACI hybride	1200	1	P.	5,00 €	558,53 €
✓ EET 871415	DURALIS 150L ACI HYBRIDE VM MONO	150	ACI hybride	1800	1	P.	5,00 €	629,93 €
✓ EET 900353	TREPIED UNIVERSEL				1	P.	-	51,37 €
✓ EET 800281	KIT FACILITRI				1	P.	-	76,43 €

Caractéristiques techniques, Conditionnement, Multiple de vente, Unité de facturation, visuels, Euroclasse, DEEE HT, PU HT en Euros et hors DEEE et Eco-mobilier; donnés à titre indicatif et susceptibles de modifications sans préavis. ils ne nous engageant qu'après confirmation expresse. Les prix unitaires indiqués sont ceux des réseaux COAXEL, REXEL et SCT, ils ne s'appliquent pas pour le réseau ESPACE ELEC.  
Pour plus d'informations, consultez votre agence habituelle ou connectez-vous sur notre site internet rexel.fr - N.C-nous consulter.

✓ Produit stocké

## PRODUCTION D'EAU CHAUDE SANITAIRE

## CHAUFFE-EAU À ACCUMULATION &gt; 100 LITRES

## STEATIS



Résistance stéatite protégée du calcaire, insérée dans un fourreau, sans contact direct avec l'eau.  
 En cas de remplacement, pas besoin de vidange.  
 Protection anti-corrosion avec une anode en magnésium qui se dissout dans le temps.  
 Double entraxe pour remplacer tous les chauffe-eau du marché.  
 Disponible en 2 formats : vertical mural (étroit et compact) et stable  
 Garantie 5 ans sur la cuve et 2 ans sur les pièces

Référence	Désignation	Contenance (l)	Type résistance	Puissance (W)	Multiple de vente	Unité fact.	DEEE HT	PU HT
✓ EET 261025	STEATIS VM 100L MONO	100	Stéatite	1200	1	P.	5,00 €	471,13 €
✓ EET 271047	STEATIS VM 150L MONO	150	Stéatite	1200	1	P.	5,00 €	545,80 €
✓ EET 281042	STEATIS VM 200L MONO	200	Stéatite	2400	1	P.	5,00 €	605,45 €
✓ EET 282032	STEATIS VS 250L MONO	250	Stéatite	3000	1	P.	5,00 €	981,14 €
✓ EET 292031	STEATIS VS 300L MONO	300	Stéatite	3000	1	P.	5,00 €	1 037,96 €

## BLINDES



Résistance thermoplongeur  
 Protection anti-corrosion avec une anode magnésium qui se dissout dans le temps  
 Disponible en 3 formats : vertical mural (étroit et compact), stable et horizontal (raccordements dessous et côté)  
 Garantie 5 ans sur la cuve et 2 ans sur les pièces

Référence	Désignation	Contenance (l)	Type résistance	Puissance (W)	Multiple de vente	Unité fact.	DEEE HT	PU HT
✓ EET 261049	BLINDE VM 100L MONO	100	Thermoplongeur	1200	1	P.	5,00 €	455,26 €
✓ EET 271072	BLINDE VM 150L MONO	150	Thermoplongeur	1600	1	P.	5,00 €	494,00 €
✓ EET 281067	BLINDE VM 200L MONO	200	Thermoplongeur	2200	1	P.	5,00 €	565,00 €
✓ EET 292039	BLINDE VS 300L MONO	300	Thermoplongeur	3000	1	P.	5,00 €	941,58 €

## CEE ELECTRIQUE RESISTANCE STEATITE



Eau chaude de qualité en abondance  
 La cuve en émail vitrifié à haute teneur en quartz assure la pureté et la conservation de l'eau. Equipés d'une résistance stéatite, les chauffe-eau CES garantissent en permanence une eau chaude abondante, réglée au degré près et à température constante. La résistance, insérée dans une gaine émaillée, est accessible sans qu'il soit nécessaire de vidanger le chauffe-eau.

Référence	Désignation	Contenance (l)	Type résistance	Puissance (W)	Tension (V)	Multiple de vente	Unité fact.	DEEE HT	PU HT
✓ DDQ 100010304	CES 100L MV MONO	100	électrique stéatite	1200	230	1	P.	5,00 €	355,15 €
✓ DDQ 100010305	CES 150L MV MONO	150	électrique stéatite	1800	230	1	P.	5,00 €	400,16 €
✓ DDQ 100010306	CES 200L MV MONO	200	électrique stéatite	2400	230	1	P.	5,00 €	452,69 €
✓ DDQ 7605049	CES 250L S/S MONO	250	électrique stéatite	3000	230	1	P.	5,00 €	717,79 €
✓ DDQ 7605055	CES 300L S/S MONO	300	électrique stéatite	3000	230	1	P.	5,00 €	740,30 €

## CEE ELECTRIQUE RESISTANCE BLINDEE



Confort optimal en eau chaude de qualité  
 Equipés d'une résistance blindée en acier inoxydable, ils vous offrent une eau chaude réglée au degré près, abondante en permanence et toujours à température constante. La pureté et la conservation de l'eau sont garanties par une cuve en acier émaillé.

Référence	Désignation	Contenance (l)	Type résistance	Puissance (W)	Tension (V)	Multiple de vente	Unité fact.	DEEE HT	PU HT
✓ DDQ 7605056	CEB 250L S/S MONO	250	électrique blindée	3000	230	1	P.	5,00 €	487,67 €
✓ DDQ 7605057	CEB 300L S/S MONO	300	électrique blindée	3000	230 V (Kit résistance électrique 400 V tri en option)	1	P.	5,00 €	502,65 €
✓ DDQ 89789651	CEB 100L MV MONO	100	électrique blindée	1200	230 V (Kit résistance électrique 400 V tri en option)	1	P.	5,00 €	252,66 €
✓ DDQ 89789661	CEB 150L MV MONO	150	électrique blindée	1600	230 V (Kit résistance électrique 400 V tri en option)	1	P.	5,00 €	287,50 €
✓ DDQ 89789671	CEB 200L MV MONO	200	électrique blindée	2200	230 V (Kit résistance électrique 400 V tri en option)	1	P.	5,00 €	328,89 €
DDQ 7652329	CEB 500 MT	500	électrique blindée	5000	230 V - 400 V Tri	1	P.	3,34 €	1 787,76 €

## CEE ELECTRIQUE COR-EMAIL



COREMAIL Horizontaux THS:

- Chauffe-eau à accumulation, fixation au mur ou au plafond.
- Cuve émaillée d'une longévité jusqu'à 2x plus importante que pour un chauffe-eau classique, protection dynamique grâce à l'action combinée de l'anode en titane inusable enrobée de magnésium « Titan Hybrid System ».
- Résistance électrique stéatite.
- Thermostat électronique réglable de façon précise entre 15 et 65°C avec témoin de chauffe.

Référence	Désignation	Contenance (l)	Type résistance	Puissance (W)	Tension (V)	Multiple de vente	Unité fact.	DEEE HT	PU HT
✓ DDQ 100019784	CEE 100L MV THS+ MONO	100	électrique stéatite	1200	230	1	P.	5,00 €	437,35 €

Caractéristiques techniques, Conditionnement, Multiple de vente, Unité de facturation, visuels, Euroclasse, DEEE HT, PU HT en Euros et hors DEEE et Eco-mobilier; donnés à titre indicatif et susceptibles de modifications sans préavis.  
 is ne nous engageant qu'après confirmation expresse. Les prix unitaires indiqués sont ceux des réseaux COAXEL, REXEL et SCT, ils ne s'appliquent pas pour le réseau ESPACE ELEC.  
 Pour plus d'informations, consultez votre agence habituelle ou connectez-vous sur notre site internet rexel.fr - N.C=nous consulter.

✓ Produit stocké



## CEE ELECTRIQUE COR-EMAIL

Référence	Désignation	Contenance (l)	Type résistance	Puissance (W)	Tension (V)	Multiple de vente	Unité fact.	DEEE HT	PU HT
✓ <b>DDQ 100019785</b>	CEE 150L MV THS+ EASYTRI	150	electrique stéatite	1800	230 V (Easytri de 230 V en 400 V en option)	1	P.	5,00 €	495,99 €
✓ <b>DDQ 100019786</b>	CEE 200L MV THS+ EASYTRI	200	electrique stéatite	2400	230 V (Easytri de 230 V en 400 V en option)	1	P.	5,00 €	557,08 €
✓ <b>DDQ 7605040</b>	CEE 150L S/S THS EASYTRI	150	electrique stéatite	1800	230 V (Easytri de 230 V en 400 V en option)	1	P.	5,00 €	965,11 €
✓ <b>DDQ 7605042</b>	CEE 200L S/S THS EASYTRI	200	electrique stéatite	2400	230 V (Easytri de 230 V en 400 V en option)	1	P.	5,00 €	1065,29 €
✓ <b>DDQ 7605043</b>	CEE 250L S/S THS EASYTRI	250	electrique stéatite	3000	230 V (Easytri de 230 V en 400 V en option)	1	P.	5,00 €	833,89 €
✓ <b>DDQ 7605044</b>	CEE 300L S/S THS EASYTRI	300	electrique stéatite	3000	230 V (Easytri de 230 V en 400 V en option)	1	P.	5,00 €	906,82 €
<b>DDQ 7605045</b>	CEE 100L HO THS EASYTRI	100	electrique stéatite	1800	230 V (Easytri de 230 V en 400 V en option)	1	P.	5,00 €	557,08 €
✓ <b>DDQ 7605046</b>	CEE 150L HO THS EASYTRI	150	electrique stéatite	1800	230 V (Easytri de 230 V en 400 V en option)	1	P.	5,00 €	669,47 €
<b>DDQ 7605047</b>	CEE 200L HO THS EASYTRI	200	electrique stéatite	2100	230 V (Easytri de 230 V en 400 V en option)	1	P.	5,00 €	762,31 €
✓ <b>DDQ 89788949</b>	TREPIED MV STAND./CEB					1	P.	-	36,65 €



## BLINDE HORIZONTAL



Référence	Désignation	Contenance (l)	Type résistance	Tension (V)	Multiple de vente	Unité fact.	DEEE HT	PU HT
<b>A1N 3010892</b>	ARI 100 HORD 570 THER MO EU	100	blindée	230	1	P.	5,00 €	712,02 €

## BLINDE VERTICAL



Référence	Désignation	Contenance (l)	Type résistance	Tension (V)	Multiple de vente	Unité fact.	DEEE HT	PU HT
✓ <b>A1N 3000326</b>	150 VERT 560 THER MO EU	150	blindée	230	1	P.	5,00 €	498,02 €
✓ <b>A1N 3000325</b>	100 VERT 560 THER MO EU	100	blindée	230	1	P.	5,00 €	432,92 €
✓ <b>A1N 3000656</b>	ARI 200 VERT 560 THER MO EU	200	blindée	230	1	P.	5,00 €	573,97 €
✓ <b>A1N 3629054</b>	LYDOS HYBRID	100	blindée emailée	230	1	P.	6,67 €	997,50 €

## HPC VERTICAL



Référence	Désignation	Contenance (l)	Type résistance	Tension (V)	Multiple de vente	Unité fact.	DEEE HT	PU HT
✓ <b>A1N 3000401</b>	150 VERT 560 HPC MO R EU	150	stéatite	230	1	P.	5,00 €	642,32 €

## STEATITE VERTICAL



Référence	Désignation	Contenance (l)	Type résistance	Tension (V)	Multiple de vente	Unité fact.	DEEE HT	PU HT
✓ <b>A1N 3000568</b>	200 VERT 505 STEA MO EU	200	stéatite	230	1	P.	5,00 €	618,45 €
✓ <b>A1N 3000567</b>	150 VERT 505 STEA MO EU	150	stéatite	230	1	P.	5,00 €	541,42 €
✓ <b>A1N 3000334</b>	200 VERT 560 STEA MO EU	200	stéatite	230	1	P.	5,00 €	618,45 €
✓ <b>A1N 3000333</b>	150 VERT 560 STEA MO EU	150	stéatite	230	1	P.	5,00 €	541,42 €
✓ <b>A1N 3000450</b>	100 VERT 505 STEA MO EU	100	stéatite	230	1	P.	5,00 €	519,72 €
✓ <b>A1N 3000332</b>	100 VERT 560 STEA MO EU	100	stéatite	230	1	P.	5,00 €	519,72 €

## CHAUFFE-EAU COLLECTIF



Référence	Désignation	Contenance (l)	Type résistance	Multiple de vente	Unité fact.	DEEE HT	PU HT
<b>EET 120207</b>	CE 0500L BL 10KW ACC TMO	500	blindée	1	P.	N.C	N.C



Caractéristiques techniques, Conditionnement, Multiple de vente, Unité de facturation, visuels, Euroclasse, DEEE HT, PU HT en Euros et hors DEEE et Eco-mobilier; donnés à titre indicatif et susceptibles de modifications sans préavis, ils ne nous engageant qu'après confirmation expresse. Les prix unitaires indiqués sont ceux des réseaux COAXEL, REXEL et SCT, ils ne s'appliquent pas pour le réseau ESPACE ELEC. Pour plus d'informations, consultez votre agence habituelle ou connectez-vous sur notre site internet rexel.fr - N.C-nous consulter.

✓ Produit stocké

## PRODUCTION D'EAU CHAUDE SANITAIRE

## ACCESSOIRES CHAUFFE-EAU















Référence	Désignation		Multiple de vente	Unité fact.	DEEE HT	PU HT
✓ TMR B6S20CS	BLISTER GROUPE SECURITE HORIZONT.+SIPHON		1	P.	-	73,52 €
✓ TMR B6S5	BLISTER GROUPE DE SECURITE + SIPHON		1	P.	-	41,86 €
✓ TMR BKCE	KIT CHAUFFE-EAU		1	P.	-	119,91 €
✓ TMR 6S	GROUPE SECURITE 526150 3/4 NF ANTIPOL. D 36401		1	P.	-	27,17 €
✓ TMR 6S006	ENTONNOIR SIPHON 1' NF POUR GROUPE 526		1	P.	-	3,31 €
✓ TMR 6S20C	GROUPE SECURITE HORIZONT. 5261 3/4 COUDE 526151		1	P.	-	50,34 €
✓ TMR 6S1	GROUPE SECURITE 526152 3/4 NF SIEGE INOX		1	P.	-	52,06 €
✓ TMR 6SL	GROUPE SECURITE 526156 TH 3/4 NFCORPS LAITON		1	P.	-	23,92 €
✓ TMR MTS21720	MITIGEUR THERMOSTATIQUE - 3/4 NFTYPE RU CLASSE 20 - 521713		1	P.	-	209,05 €
✓ TMR R5331	REDUCTEUR PRESSION 5331 ECROU PRISONNIER 533151		1	P.	-	55,12 €
✓ TMR RICE	BLISTER 2 RACCORDS ISOLANTS 3/4 PR C.E		1	P.	-	39,96 €
✓ TMR VEX08	VEXBAL 8 L		1	P.	-	63,67 €
✓ TMR VEX11	VEXBAL 12 L (EX VEXBAL 11 LITRES)		1	P.	-	76,05 €
✓ TMR VEX18	VEXBAL SANITAIRE (18 LITRES)		1	P.	-	85,86 €
✓ TMR ZKVEX	KIT DE BRANCHEMENT POUR VEXBAL		1	P.	-	59,00 €

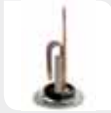

Référence	Désignation		Multiple de vente	Unité fact.	DEEE HT	PU HT
✓ COT 200120	JOINTS TPS TOUS COURANTS POUR KREB0010-16)JOINTS ATLANTIC TOUS COURANTS POUR KREB0013-14-15-16-17		1	P.	-	9,51 €

Caractéristiques techniques, Conditionnement, Multiple de vente, Unité de facturation, visuels, Euroclasse, DEEE HT, PU HT en Euros et hors DEEE et Eco-mobilier; donnés à titre indicatif et susceptibles de modifications sans préavis. is ne nous engageant qu'après confirmation expresse. Les prix unitaires indiqués sont ceux des réseaux COAXEL, REXEL et SCT, ils ne s'appliquent pas pour le réseau ESPACE ELEC. Pour plus d'informations, consultez votre agence habituelle ou connectez-vous sur notre site internet rexel.fr - N.C.=nous consulter.

✓ Produit stocké

Référence	Désignation		Multiple de vente	Unité fact.	DEEE HT	PU HT
✓ <b>COT 200140</b>	ANODE A COUPER M6, 510MM, D=22MM		1	P.	-	28,70 €
✓ <b>COT BSD0000601</b>	THERM CE TRIPOL 370MM TOUS COURANTS		1	P.	0,12 €	112,20 €
✓ <b>COT BSD2000401</b>	THERM CE BIPOL 370MM		1	P.	0,12 €	95,41 €
✓ <b>COT KBTS900101</b>	THERM CE TRIPOL KIT BTS 270MM		1	P.	0,12 €	126,30 €
✓ <b>COT KBTS900301</b>	THERM CE TRIPOL KIT BTS 450MM		1	P.	0,12 €	132,79 €
✓ <b>COT KREB001501</b>	KIT ENSEMBLE EL.BL 2200 W MONO PR A		1	P.	-	137,73 €
✓ <b>COT RESM124701</b>	RESIST STEAT 47MM MONO 2 BORNES 120		1	P.	-	60,37 €
✓ <b>COT RESM203201</b>	RESIST STEAT 32MM MONO 2 BORNES 200		1	P.	-	55,47 €
✓ <b>COT REST184701</b>	RESIST STEAT 47MM MONO / TRI 6 BORN		1	P.	-	85,11 €
✓ <b>COT REST224701</b>	RESIST STEAT 47MM MONO / TRI 6 BORN		1	P.	-	114,79 €
✓ <b>COT REST244701</b>	RESIST STEAT 47MM MONO / TRI 6 BORN		1	P.	-	122,58 €
✓ <b>COT REST304701</b>	RESIST STEAT 47MM MONO / TRI 6 BORN		1	P.	-	144,62 €
✓ <b>COT RESTC00201</b>	RESIST STEAT TETE CARREE D=47mm MONO ET TRI 6 BORNES 3000W		1	P.	-	134,88 €
<b>COT RESTC00301</b>	RESIST STEAT TETE CARREE D=47mm MONO ET TRI 6 BORNES 2400W		1	P.	-	112,61 €
✓ <b>COT TSE0001401</b>	THERM CE UNIPOL 450MM TETE RONDE		1	P.	0,12 €	73,07 €
✓ <b>COT TSE0003301</b>	THERM CE UNIPOL 270MM TETE RONDE		1	P.	0,12 €	65,02 €
✓ <b>COT TUS0002101</b>	THERM CE UNIPOL 370MM TETE CARREE		1	P.	0,12 €	95,78 €
✓ <b>COT TUS0002501</b>	THERM CE UNIPOL 270MM TETE CARREE		1	P.	0,12 €	80,35 €

## ATLANTIC KIT TRI

Référence	Désignation		Multiple de vente	Unité fact.	DEEE HT	PU HT
✓ <b>ATL 009134</b>	KIT TRI 400V ATLANTIC		1	P.	-	72,16 €

Caractéristiques techniques, Conditionnement, Multiple de vente, Unité de facturation, visuels, Euroclasse, DEEE HT, PU HT en Euros et hors DEEE et Eco-mobilier; donnés à titre indicatif et susceptibles de modifications sans préavis, ils ne nous engagent qu'après confirmation expresse. Les prix unitaires indiqués sont ceux des réseaux COAXEL, REXEL et SCT, ils ne s'appliquent pas pour le réseau ESPACE ELEC. Pour plus d'informations, consultez votre agence habituelle ou connectez-vous sur notre site internet rexel.fr - N.C-nous consulter.

✓ Produit stocké

# PRODUCTION D'EAU CHAUDE SANITAIRE

## ACCESSOIRES CHAUFFE-EAU

### BAC DE RECUPERATION



Une solution pour répondre à la nécessité d'installer un bac de récupération d'eau lorsque le chauffe-eau est installé à l'étage et au dessus d'un local habité. Un accessoire adapté à toutes les configurations d'installation et à toutes les capacités.

Référence	Désignation	Multiple de vente	Unité fact.	DEEE HT	PU HT
✓ ATL 009234	BAC RECUPERATION D EAU CE VM ET VS	1	P.	-	166,23 €



Référence	Désignation	Multiple de vente	Unité fact.	DEEE HT	PU HT
✓ SHE 34500	GROUPE DE SECURITE DROIT LAITON	1	P.	-	22,36 €
✓ SHE 34499	GROUPE DE SECURITE ECO LAITON	1	P.	-	20,92 €
✓ SHE 34700	GROUPE DE SECURITE DROIT INOX	1	P.	-	35,81 €
✓ SHE 22455NF	ENTONNOIR SIPHON 1' AVEC DEFLECTEUR NF	1	P.	-	2,27 €
✓ SHE 34701	GROUPE SECURITE COUDE INOX	1	P.	-	54,04 €
✓ SHE 51912020	REDUCTEUR PRESSION M20/27 ECROU P 20/27	1	P.	-	38,01 €

## CHAUFFE-EAU SOLAIRE

### SOLERIO OPTIMUM 2



Jusqu'à 70 % d'économies\* sur votre facture d'électricité en eau chaude sanitaire

• Bénéficiez des aides financières à l'achat :

TVA réduite...

- Mode Absence pour éviter le gaspillage, et Boost en cas de besoins plus importants en eau chaude
- Une énergie 100 % renouvelable : utilise les rayons du soleil pour chauffer l'eau
- Aucune émission de gaz à effet de serre
- Capteurs alliant performance et esthétique pour s'adapter à toutes les habitations
- Parfaite couverture des besoins en eau chaude été comme hiver, quelle que soit la localisation géographique

Référence	Désignation	Contenance (l)	Type d'appoint	Nbre de capteurs	Type capteur	Puissance (W)	Pose panneau solaire	Multiple de vente	Unité fact.	DEEE HT	PU HT
ATL 090778	SOLERIO OPTIMUM 2 PACK BALLON H300	300	hydro			1800 en option		1	P.	N.C	N.C
ATL 090779	SOLERIO OPTIMUM 2 PACK BALLON H200	200	hydro			1800 en option		1	P.	N.C	N.C
ATL 235305	SOLERIO OPTIMUM 2 PACK BALLON EC400	400	stéatite			2400		1	P.	5,00 €	3 555,24 €
ATL 235306	SOLERIO OPTIMUM 2 PACK BALLON EC300	300	stéatite HC			2400		1	P.	5,00 €	2 913,98 €
ATL 235307	SOLERIO OPTIMUM 2 PACK BALLON EC200	200	stéatite			1800		1	P.	5,00 €	2 511,72 €
ATL 835101	SOLERIO PACK 1 CAPT V SUR TUILE			1	vertical		sur tuile mécanique	1	P.	-	1 119,28 €
✓ ATL 835102	SOLERIO PACK 2 CAPT V SUR TUILE			2	vertical		sur tuile mécanique	1	P.	-	1 887,52 €
ATL 835103	SOLERIO PACK 3 CAPT V SUR TUILE			3	vertical		sur tuile mécanique	1	P.	-	2 791,27 €
ATL 835201	SOLERIO PACK 1 CAPT V SUR ARDOISE			1	vertical		sur ardoise et tuile plate	1	P.	-	1 119,28 €
ATL 835202	SOLERIO PACK 2 CAPT V SUR ARDOISE			2	vertical		sur ardoise et tuile plate	1	P.	-	1 887,52 €
ATL 835203	SOLERIO PACK 3 CAPT V SUR ARDOISE			3	vertical		sur ardoise et tuile plate	1	P.	-	2 791,27 €
ATL 835301	SOLERIO PACK 1 CAPT V SUR TOLE ONDULEE			1	vertical		sur tôle ondulée	1	P.	-	1 119,28 €
ATL 835302	SOLERIO PACK 2 CAPT V SUR TOLE ONDULEE			2	vertical		sur tôle ondulée	1	P.	-	1 887,52 €
ATL 835303	SOLERIO PACK 3 CAPT V SUR TOLE ONDULEE			3	vertical		sur tôle ondulée	1	P.	-	2 791,27 €
ATL 835401	SOLERIO PACK 1CAP V INT. TU PENTE SUP15D			1	vertical		intégré à la toiture tuile haute, pente > 15°	1	P.	-	2 073,18 €
ATL 835402	SOLERIO PACK 2CAP V INT. TU PENTE SUP15D			2	vertical		intégré à la toiture tuile haute, pente > 15°	1	P.	-	2 693,11 €
ATL 835403	SOLERIO PACK 3CAP V INT. TU PENTE SUP15D			3	vertical		intégré à la toiture tuile haute, pente > 15°	1	P.	-	3 942,57 €
ATL 835601	SOLERIO PACK 1 CAPT V INTEGRE ARDOISE			1	vertical		intégré à la toiture ardoise, pente > 15°	1	P.	-	1 864,05 €
ATL 835602	SOLERIO PACK 2 CAPT V INTEGRE ARDOISE			2	vertical		intégré à la toiture ardoise, pente > 15°	1	P.	-	2 581,07 €
ATL 835603	SOLERIO PACK 3 CAPT V INTEGRE ARDOISE			3	vertical		intégré à la toiture ardoise, pente > 15°	1	P.	-	3 722,76 €
ATL 835701	SOLERIO PACK 1CAP V INT. TU PENTE SUP30D			1	vertical		intégré à la toiture tuile basse, pente > 30°	1	P.	-	1 682,66 €
ATL 835702	SOLERIO PACK 2CAP V INT. TU PENTE SUP30D			2	vertical		intégré à la toiture tuile basse, pente > 30°	1	P.	-	2 581,07 €
ATL 835703	SOLERIO PACK 3CAP V INT. TU PENTE SUP30D			3	vertical		intégré à la toiture tuile basse, pente > 30°	1	P.	-	3 723,83 €

Caractéristiques techniques, Conditionnement, Multiple de vente, Unité de facturation, visuels, Euroclasse, DEEE HT, PU HT en Euros et hors DEEE et Eco-mobilier; donnés à titre indicatif et susceptibles de modifications sans préavis. is ne nous engageant qu'après confirmation expresse. Les prix unitaires indiqués sont ceux des réseaux COAXEL, REXEL et SCT, ils ne s'appliquent pas pour le réseau ESPACE ELEC.

✓ Produit stocké

Pour plus d'informations, consultez votre agence habituelle ou connectez-vous sur notre site internet rexel.fr - N.C=nous consulter.

## SOLERIO OPTIMUM 2



Référence	Désignation	Contenance (l)	Type d'appoint	Nbre de capteurs	Type capteur	Puissance (W)	Pose panneau solaire	Multiple de vente	Unité fact.	DEEE HT	PU HT
ATL 835901	SOLERIO PACK 1 CAPT V SUR CHASSIS			1	vertical		sur châssis terrasse et toit plat	1	P.	-	1 076,60 €
ATL 835902	SOLERIO PACK 2 CAPT V SUR CHASSIS			2	vertical		sur châssis terrasse et toit plat	1	P.	-	2 046,51 €
ATL 835903	SOLERIO PACK 3 CAPT V SUR CHASSIS			3	vertical		sur châssis terrasse et toit plat	1	P.	-	3 071,89 €
ATL 836101	SOLERIO PACK 1 CAPT H SUR TUILE			1	horizontal		sur tuile mécanique	1	P.	-	1 259,06 €
ATL 836102	SOLERIO PACK 2 CAPT H SUR TUILE			2	horizontal		sur tuile mécanique	1	P.	-	2 152,14 €
ATL 836103	SOLERIO PACK 3 CAPT H SUR TUILE			3	horizontal		sur tuile mécanique	1	P.	-	3 190,33 €
ATL 836201	SOLERIO PACK 1 CAPT H SUR ARDOISE			1	horizontal		sur ardoise et tuile plate	1	P.	-	1 259,06 €
ATL 836202	SOLERIO PACK 2 CAPT H SUR ARDOISE			2	horizontal		sur ardoise et tuile plate	1	P.	-	2 152,14 €
ATL 836203	SOLERIO PACK 3 CAPT H SUR ARDOISE			3	horizontal		sur ardoise et tuile plate	1	P.	-	3 190,33 €
ATL 836901	SOLERIO PACK 1 CAPT H SUR CHASSIS			1	horizontal		sur châssis terrasse et toit plat	1	P.	-	1 479,93 €
ATL 836902	SOLERIO PACK 2 CAPT H SUR CHASSIS			2	horizontal		sur châssis terrasse et toit plat	1	P.	-	2 593,88 €
ATL 836903	SOLERIO PACK 3 CAPT H SUR CHASSIS			3	horizontal		sur châssis terrasse et toit plat	1	P.	-	3 852,94 €

## RÉCUPÉRATEUR DE CALORIES

### RCEG



Référence	Désignation	Multiple de vente	Unité fact.	DEEE HT	PU HT
TET RCEG_08-01	RECUPERATEUR CALORIES - ZYPHO 8KW	1	P.	-	467,28 €
TET RCEG_08-02	RECUPERATEUR CALORIES DEPORTE- ZYPHO 8KW (SANS BONDE)	1	P.	-	460,20 €

## CHAUFFAGE ET DÉSHUMIDIFICATION DES PISCINES

### MISE EN SERVICE PAC ET CLIMATISEURS AVEC NOS PARTENAIRES\*



Proposez une solution optimum et facilitante à vos clients particuliers ou professionnels :

- Vous vous concentrez sur l'installation du produit et vous rassurez votre client particulier ou professionnel.
- En cas de dysfonctionnement, votre client contacte nos partenaires : plus de perte de temps.
- La prise en charge de la garantie est assurée par nos partenaires.

Que comprend la prestation :

- Le raccordement des fluides (en cas d'appareil multi bloc) et mise sous pression, le contrôle des différents raccordements (électricité, étanchéité des circuits) et la vérification du fonctionnement et réglage de l'appareil sont réalisés par des spécialistes.

\* pour plus de précisions vous rapprocher de votre agence habituelle.

## POMPES À CHALEUR MONOBLOCS AIR/EAU EXTÉRIEURE AVEC ÉCHANGEUR

### PI 20



Convient à la majorité des bassins de 20 à 60 m<sup>3</sup>

Descriptif

Nouveau clapet de protection de l'interface contre les intempéries et les U.V

Installation ultra rapide

Housse d'hivernage fournie

Dimensions ultra compactes

Longueur : 840 mm

Largeur : 400 mm

Hauteur : 665 mm

Référence	Désignation	Multiple de vente	Unité fact.	DEEE HT	PU HT
PSA WH000203	PI2021 Volume bassin recommandé : 0-30m <sup>3</sup> - Puissance fournie (à 15°C air/ 26°C eau) : 5 kW* - Dégivrage automatique par ventilation forcée - Échangeur condenseur à eau en titane - Contrôleur de débit d'eau - T° mini de fonctionnement : +7°C - Garantie 3 ans	1	P.	6,67 €	1 356,00 €
PSA WH000204	PI2031 Volume bassin recommandé : 20-45m <sup>3</sup> - Puissance fournie (à 15°C air/ 26°C eau) : 7 kW* - Dégivrage automatique par ventilation forcée - Échangeur condenseur à eau en titane - Contrôleur de débit d'eau - T° mini de fonctionnement : +7°C - Garantie 3 ans	1	P.	6,67 €	1 826,00 €
PSA WH000205	PI2041 Volume bassin recommandé : 30-60m <sup>3</sup> - Puissance fournie (à 15°C air/ 26°C eau) : 9 kW* - Dégivrage automatique par ventilation forcée - Échangeur condenseur à eau en titane - Contrôleur de débit d'eau - T° mini de fonctionnement : +7°C - Garantie 3 ans	1	P.	6,67 €	2 356,00 €
PSA WH000206	PI2051 Volume bassin recommandé : 40-70m <sup>3</sup> - Puissance fournie (à 15°C air/ 26°C eau) : 11 kW* - Dégivrage automatique par ventilation forcée - Échangeur condenseur à eau en titane - Contrôleur de débit d'eau - T° mini de fonctionnement : +7°C - Garantie 3 ans	1	P.	6,67 €	2 845,00 €

Caractéristiques techniques, Conditionnement, Multiple de vente, Unité de facturation, visuels, Euroclasse, DEEE HT, PU HT en Euros et hors DEEE et Eco-mobilier; donnés à titre indicatif et susceptibles de modifications sans préavis, ils ne nous engagent qu'après confirmation expresse. Les prix unitaires indiqués sont ceux des réseaux COAXEL, REXEL et SCT, ils ne s'appliquent pas pour le réseau ESPACE ELEC.

Pour plus d'informations, consultez votre agence habituelle ou connectez-vous sur notre site internet rexel.fr - N.C-nous consulter.

Produit stocké

# CHAUFFAGE ET DÉSHUMIDIFICATION DES PISCINES

## POMPES À CHALEUR MONOBLOCS AIR/EAU EXTÉRIURE AVEC ÉCHANGEUR



### PM 30



Certifiée silencieuse (norme NF PAC)  
Des économies d'énergie toute l'année  
S'installe aussi à l'intérieur du local technique  
Housse d'hivernage fournie  
Longueur : 950 mm  
Largeur : 440 mm  
Hauteur : 840 mm

Référence	Désignation	Multiple de vente	Unité fact.	DEEE HT	PU HT
<b>PSA WH000207</b>	PM3041 8 kW* - Certifiée NF PAC : Qualité et performances garanties - Dégivrage automatique par ventilation forcée - Echangeur condenseur à eau en titane - Contrôle de débit d'eau - T° mini de fonctionnement : +5°C - Priorité Chauffage - Garantie 3 ans Volume bassin recommandé : 30-50m3 Housse d'hivernage incluse	1	P.	6,67 €	2 651,00 €
<b>PSA WH000208</b>	PM3051 11 kW* - Certifiée NF PAC : Qualité et performances garanties - Dégivrage automatique par ventilation forcée - Echangeur condenseur à eau en titane - Contrôle de débit d'eau - T° mini de fonctionnement : +5°C - Priorité Chauffage - Garantie 3 ans Volume bassin recommandé : 40-75m3 Housse d'hivernage incluse	1	P.	6,67 €	3 415,00 €
<b>PSA WH000211</b>	PM3061 13 kW* - Certifiée NF PAC : Qualité et performances garanties - Dégivrage automatique par ventilation forcée - Echangeur condenseur à eau en titane - Contrôle de débit d'eau - T° mini de fonctionnement : +5°C - Priorité Chauffage - Garantie 3 ans Volume bassin recommandé : 60-90m3 Housse d'hivernage incluse	1	P.	6,67 €	4 391,00 €
<b>PSA WH000215</b>	PM3053 11 kW* - Certifiée NF PAC : Qualité et performances garanties - Dégivrage automatique par ventilation forcée - Echangeur condenseur à eau en titane - Contrôle de débit d'eau - T° mini de fonctionnement : +5°C - Priorité Chauffage - Garantie 3 ans Volume bassin recommandé : 40-75m3 Housse d'hivernage incluse Alimentation électrique courant triphasé	1	P.	6,67 €	3 415,00 €



### PM 30 REVERSIBLE

Référence	Désignation	Multiple de vente	Unité fact.	DEEE HT	PU HT
<b>PSA WH000212</b>	PM3072 15 kW* - Certifiée NF PAC : Qualité et performances garanties - PAC réversible : dégivrage actif jusqu'à -8°C ou rafraîchissement du bassin - Dégivrage automatique par inversion de cycle - Echangeur condenseur à eau en titane - Contrôle de débit d'eau - T° mini de fonctionnement : -8°C / Fonction Priorité Chauffage : maintien auto. de la température - Garantie 3 ans Volume bassin recommandé : 60-110m3 Housse d'hivernage incluse et condensateur anti-corrosion garantie 5 ans	1	P.	6,67 €	5 156,00 €
<b>PSA WH000209</b>	PM3052 11 kW* - Certifiée NF PAC : Qualité et performances garanties - PAC réversible : dégivrage actif jusqu'à -8°C ou rafraîchissement du bassin - Dégivrage automatique par inversion de cycle - Echangeur condenseur à eau en titane - Contrôle de débit d'eau - T° mini de fonctionnement : -8°C / Fonction Priorité Chauffage : maintien auto. de la température - Garantie 3 ans Volume bassin recommandé : 40-75m3 Housse d'hivernage incluse Alimentation électrique courant monophasé et condensateur anti-corrosion garantie 5 ans	1	P.	6,67 €	3 625,00 €
<b>PSA WH000210</b>	PM3056 11 kW* - Certifiée NF PAC : Qualité et performances garanties - PAC réversible : dégivrage actif jusqu'à -8°C ou rafraîchissement du bassin - Dégivrage automatique par inversion de cycle - Echangeur condenseur à eau en titane - Contrôle de débit d'eau - T° mini de fonctionnement : -8°C / Fonction Priorité Chauffage : maintien auto. de la température - Garantie 3 ans Volume bassin recommandé : 40-75m3 Housse d'hivernage incluse Alimentation électrique courant triphasé et condensateur anti-corrosion garantie 5 ans	1	P.	6,67 €	3 625,00 €
<b>PSA WH000213</b>	PM3076 15 kW* - Certifiée NF PAC : Qualité et performances garanties - PAC réversible : dégivrage actif jusqu'à -8°C ou rafraîchissement du bassin - Dégivrage automatique par inversion de cycle - Echangeur condenseur à eau en titane - Contrôle de débit d'eau - T° mini de fonctionnement : -8°C / Fonction Priorité Chauffage : maintien auto. de la température - Garantie 3 ans Volume bassin recommandé : 60-110m3 Housse d'hivernage incluse Alimentation électrique courant triphasé et condensateur anti-corrosion garantie 5 ans	1	P.	6,67 €	5 156,00 €



### AEROMAX PISCINE 2



La pompe à chaleur piscine Aéromax Piscine 2 vous offre un confort très agréable à moindre frais.  
En effet, le principe de la pompe à chaleur est de puiser les calories de l'air extérieur pour chauffer l'eau du bassin. La consommation d'électricité est donc très limitée en moyenne à 1€ par jour (hors abonnement fournisseur d'énergie).  
Design exclusif pour une parfaite intégration.  
PAC réversible parmi les plus silencieuses du marché

Référence	Désignation	Multiple de vente	Unité fact.	DEEE HT	PU HT
<b>EET 297108</b>	AEROMAX PISCINE 2 8KW	1	P.	6,67 €	2 155,32 €
<b>EET 297110</b>	AEROMAX PISCINE 2 10KW	1	P.	6,67 €	2 909,76 €
<b>EET 297112</b>	AEROMAX PISCINE 2 12KW	1	P.	6,67 €	3 688,92 €
<b>EET 297114</b>	AEROMAX PISCINE 2 14KW	1	P.	6,67 €	5 044,16 €

Caractéristiques techniques, Conditionnement, Multiple de vente, Unité de facturation, visuels, Euroclasse, DEEE HT, PU HT en Euros et hors DEEE et Eco-mobilier; donnés à titre indicatif et susceptibles de modifications sans préavis.   
ils ne nous engageant qu'après confirmation expresse. Les prix unitaires indiqués sont ceux des réseaux COAXEL, REXEL et SCT, ils ne s'appliquent pas pour le réseau ESPACE ELEC.   
Pour plus d'informations, consultez votre agence habituelle ou connectez-vous sur notre site internet rexel.fr - N.C=nous consulter.

✔ Produit stocké

# DÉSHUMIDIFICATEURS

## SIROCCO DEHUMIDIFICATION SYSTEMS



Application Contrôle de l'humidité pour les bassins intérieurs, familiaux ou professionnels, par déshumidification en circuit fermé.  
 Dans un local piscine, un déshumidificateur maintient l'air sec et l'ambiance confortable.  
 Il limite la condensation et permet d'éviter les dégâts causés par une humidité excessive.  
 Le système hygro-control est inclus pour un pilotage facile et intuitif de l'équipement de déshumidification

Référence	Désignation	Multiple de vente	Unité fact.	DEEE HT	PU HT
<b>PSA W28S110A</b>	<b>SIROCCO 110 AMBIANCE</b> Contrôle de l'humidité pour les bassins intérieurs, familiaux ou professionnels, par déshumidification en circuit fermé. Un déshumidificateur maintient l'air sec et l'ambiance confortable. Il limite la condensation et permet d'éviter les dégâts causés par une humidité excessive. Console d'ambiance très facile à installer contre le mur du hall piscine - Boîtier de commande Hygro Control inclus - Garantie 2 ans	1	P.	19,17 €	4 656,00 €
<b>PSA W28S155A</b>	<b>SIROCCO 55 AMBIANCE</b> Contrôle de l'humidité pour les bassins intérieurs, familiaux ou professionnels, par déshumidification en circuit fermé. Un déshumidificateur maintient l'air sec et l'ambiance confortable. Il limite la condensation et permet d'éviter les dégâts causés par une humidité excessive. Console d'ambiance très facile à installer contre le mur du hall piscine - Boîtier de commande Hygro Control inclus - Garantie 2 ans	1	P.	15,00 €	3 566,00 €
<b>PSA W28S180A</b>	<b>SIROCCO 80 AMBIANCE</b> Contrôle de l'humidité pour les bassins intérieurs, familiaux ou professionnels, par déshumidification en circuit fermé. Un déshumidificateur maintient l'air sec et l'ambiance confortable. Il limite la condensation et permet d'éviter les dégâts causés par une humidité excessive. Console d'ambiance très facile à installer contre le mur du hall piscine - Boîtier de commande Hygro Control inclus - Garantie 2 ans	1	P.	19,17 €	4 244,00 €

## CONFORT ET HYGIÈNE

### ASPIRATION CENTRALISÉE

Référence	Désignation	Multiple de vente	Unité fact.	DEEE HT	PU HT
✓ <b>ALD 11071100</b>	<b>CENTRALE D'ASPIRATION C.CLEANER + SET DE NETTOYAGE</b> Aspiration centralisée individuelle, Puissance 1400W, Débit 210m3/h, Niveau sonore 65dB à 3m, Sac 30litres		1	P.	0,83 € 1 222,08 €
✓ <b>ALD 11071102</b>	<b>CENTRALE D'ASPIRATION C.POWER + SET DE NETTOYAGE</b> Aspiration centralisée individuelle, Puissance 2 x 1400W, Débit 2 x 210m3/h, Niveau sonore 58dB à 3m, Sac 30litres		1	P.	0,83 € 2 151,79 €
✓ <b>ALD 11070019</b>	<b>PLINTE ASPIRANTE BLANCHE</b> Aspiration Centralisée, prise d'aspiration avec démarrage par contact électrique		1	P.	- 97,91 €
✓ <b>ALD 11070061</b>	<b>CONTRE-PRISE MURALE UNIVERSELLE</b> Aspiration centralisée, prise d'aspiration domestique		1	P.	- 20,22 €
✓ <b>ALD 11070084</b>	<b>SAC FILTRE DE RECHANGE 30 LITRES</b> Aspiration centralisée, sac filtre en polyester, idéal pour 6 mois d'aspiration		1	P.	- 21,95 €
✓ <b>ALD 11070111</b>	<b>PRISE CELIANE BLANC</b> Aspiration centralisée, prise d'aspiration domestique		1	P.	- 49,20 €
✓ <b>ALD 11070231</b>	<b>KIT RESEAU D51 SERIE T POUR 3 PRISES</b> Aspiration Centralisée, kit réseau		1	P.	- 194,55 €
✓ <b>ALD 11071110</b>	<b>PRISE NEO BLC/WHI</b> Aspiration centralisée, prise d'aspiration domestique		1	P.	- 36,28 €
<b>ALD 11071132</b>	<b>C.COMPACT</b> Centrale d'aspiration pour petits logements. Multi-utilisation : appartements, petites maisons, caravanes. Faible encombrement. Puissante et silencieuse.		1	P.	0,83 € 1 270,00 €

Caractéristiques techniques, Conditionnement, Multiple de vente, Unité de facturation, visuels, Euroclasse, DEEE HT, PU HT en Euros et hors DEEE et Eco-mobilier: donnés à titre indicatif et susceptibles de modifications sans préavis, ils ne nous engagent qu'après confirmation expresse. Les prix unitaires indiqués sont ceux des réseaux COAXEL, REXEL et SCT, ils ne s'appliquent pas pour le réseau ESPACE ELEC.  
 Pour plus d'informations, consultez votre agence habituelle ou connectez-vous sur notre site internet rexel.fr - N.C-nous consulter.

✓ Produit stocké

## CONFORT ET HYGIÈNE

## ASPIRATION CENTRALISÉE



Référence	Désignation	Multiple de vente	Unité fact.	DEEE HT	PU HT
✓ GEA 31082099	Pack ECO Centrale GA130 livrée avec un kit de nettoyage - équipement d'une maison de 110 à 130 m <sup>2</sup> - avec 3 prises et 3 contreprises - 1 kit de canalisation 3 prises diamètre 50,8	1	P.	0,83 €	1 626,63 €
GEA 31082100	Pack 130 Centrale GA130 livrée avec un kit de nettoyage - Système de commande sans fils Sonis - équipement d'une maison de 110 à 130 m <sup>2</sup> - avec 3 prises et 3 contreprises - 1 kit de canalisation 3 prises + 1 kit de canalisation 1 prise - 1 plinthe ramasse miette - 1 prise de service - 1 contre prise murale - 2 manchons raccord	1	P.	0,83 €	2 203,95 €
GEA 31082101	Pack 180 Centrale GA200 livrée avec un kit de nettoyage - Système de commande sans fils Sonis - équipement d'une maison de 140 à 180 m <sup>2</sup> - avec 4 prises et 4 contreprises - 1 kit de canalisation 3 prises + 2 kits de canalisation 1 prise - 1 plinthe ramasse miette - 1 prise de service - 1 contre prise murale - 2 manchons raccord	1	P.	0,83 €	2 759,45 €
✓ GEA 31082102	Pack 260 Centrale GA300 Nature livrée avec un kit de nettoyage - Système de commande sans fils Sonis - équipement d'une maison de 210 à 260 m <sup>2</sup> - avec 6 prises et 6 contreprises - 2 kits de canalisation 3 prises + 1 kit de canalisation 1 prise - 1 plinthe ramasse miette - 1 prise de service - 1 contre prise murale - 2 manchons raccord	1	P.	0,83 €	3 526,04 €
✓ GEA 31082400	Centrale d'aspiration modèle 130 Pour maison jusqu'à 130m <sup>2</sup> , Livrée avec son kit complet de nettoyage - puissance 1400W - H.625 mm x Diamètre 350 mm - Contenance cuve = 13L - sans sac	1	P.	0,83 €	1 252,63 €
✓ GEA 31082405	Centrale d'aspiration modèle 200 Pour maison jusqu'à 200m <sup>2</sup> , Livrée avec son kit complet de nettoyage - puissance 1800W - H.650mm x Diamètre 350 mm - Contenance cuve = 13L - sans sac	1	P.	0,83 €	1 619,75 €
✓ GEA 31082415	Centrale d'aspiration modèle 300 Nature Pour maison jusqu'à 300m <sup>2</sup> , Livrée avec son kit complet de nettoyage confort - puissance 1700W - écran LCD - H.730mm x Diamètre 340 mm - Contenance cuve = 20L - sans sac	1	P.	0,83 €	2 124,38 €
GEA 31082420	Centrale d'aspiration modèle 600 Nature Pour maison jusqu'à 600m <sup>2</sup> , Livrée avec son kit complet de nettoyage confort - puissance 2280W - écran LCD - H.730mm x Diamètre 340 mm - Contenance cuve = 20L - sans sac	1	P.	0,83 €	2 477,53 €
GEA 31082425	Centrale d'aspiration modèle 1000 Pour maison et petits immeubles tertiaires jusqu'à 1000m <sup>2</sup> , Livrée avec son kit complet de nettoyage confort - efficacité d'aspiration 850W - Contenance cuve = 20L - sans sac	1	P.	-	2 818,75 €
✓ GEA 31020014	Prise Sérélia (à contact) Prise de forme contemporaine suffisamment compacte pour être posée en cloisons sèches de 70 mm	1	P.	-	35,06 €
✓ GEA 31020070	Contre prise universelle Avec la contreprise universelle et son raccord coudé, la prise Sérélia s'installe dans tous les types de support	1	P.	-	18,80 €
✓ GEA 31030001	Kit de canalisation Diam: 44 pour 3 prises Conduit exclusivement conçu pour l'aspiration centralisée (traitement antistatique), facilité de montage (montage sans colle grâce à un joint d'étanchéité intégré pour une installation plus rapide et facile) et intégration dans les cloisons sèches épaisseur 70 mm grâce au diam 44 extérieur.	1	P.	-	291,58 €
✓ GEA 31040063	Ensemble complet Sonis Système de commande sans fils, marche arrêt à la poignée	1	P.	-	164,66 €



Référence	Désignation	Multiple de vente	Unité fact.	DEEE HT	PU HT
✓ UNE 620135	CENTRALE SAPHIR POUR MAISON JUSQUA 250M2 Centrale SAPHIR d'aspiration centralisée pour maison jusqu'à 250 m <sup>2</sup>	1	P.	1,67 €	879,64 €
UNE 620122	CENTRALE SAPHIR POUR MAISON JUSQUA 350M2 Centrale SAPHIR d'aspiration centralisée pour maison jusqu'à 350 m <sup>2</sup>	1	P.	1,67 €	1 162,25 €
UNE 620123	CENTRALE SAPHIR POUR MAISON JUSQUA 600M2 Centrale SAPHIR d'aspiration centralisée pour maison jusqu'à 600 m <sup>2</sup>	1	P.	1,67 €	1 392,36 €
UNE 620347	KIT PRISE BLANCHE CARREE ASPIRATION CENTRALISEE DIA 51MM Kit prise carrée blanche pour aspiration centralisée SAPHIR diamètre 51 mm	1	P.	-	64,17 €
UNE 620345	KIT PRISE BLANCHE RECTANGULAIRE ASPIRATION CENTRALISEE DIA 51MM Kit prise rectangulaire blanche pour aspiration centralisée SAPHIR diamètre 51 mm	1	P.	-	73,15 €
UNE 620359	KIT CONDUIT + ACCESSOIRES ASPI CENTRALISEE 10X2M DIA 51MM Kit conduit (10 tubes de 2 m) + accessoires diamètre 51 mm pour aspiration centralisée SAPHIR	1	P.	-	174,85 €

Caractéristiques techniques, Conditionnement, Multiple de vente, Unité de facturation, visuels, Euroclasse, DEEE HT, PU HT en Euros et hors DEEE et Eco-mobilier; donnés à titre indicatif et susceptibles de modifications sans préavis. is ne nous engageant qu'après confirmation expresse. Les prix unitaires indiqués sont ceux des réseaux COAXEL, REXEL et SCT, ils ne s'appliquent pas pour le réseau ESPACE ELEC.

Pour plus d'informations, consultez votre agence habituelle ou connectez-vous sur notre site internet rexel.fr - N.C=nous consulter.

✓ Produit stocké



# SÈCHE CHEVEUX

## SECHE-CHEVEUX



Référence	Désignation		Multiple de vente	Unité fact.	DEEE HT	PU HT
✓ JVD 822278	Sèche-cheveux CARAÏBE base avec flexible IP 44 débit d'air de 80 m3/h, P 1000W, L=140 x l=150 x H=460mm, Poids=1,5 Kgs, Coloris Blanc		1	P.	0,05 €	132,19 €
✓ JVD 822284	Sèche-cheveux PAGGIO base blanc IP 21 débit d'air de 38 à 76 m3/h, P 1250W, L=120 x l=90 x H=180mm, Poids=0,5Kgs, Coloris Blanc		1	P.	0,02 €	64,12 €
✓ JVD 8221177	Sèche-cheveux ALTEO modèle pistolet avec prise rasoir bi-tension IP 21 débit d'air de 70 à 115 m3/h, P 1875W, L=227 x l=100 x H=258mm, Poids=0,8Kgs, Coloris Blanc		1	P.	0,07 €	173,39 €
✓ JVD 8221197	Sèche-cheveux CLIPPER II modèle pistolet avec prise rasoir mono-tension IP 21 débit d'air de 70 à 95 m3/h, P 1400W, L=205 x l=139 x H=245mm, Poids=0,8Kgs, Coloris Blanc		1	P.	0,04 €	92,24 €
✓ JVD 8221405	Sèche-cheveux NEPTUNE hauteur ajustable IP 23 débit d'air 160 m3/h, P 2000W, L=150 x l=384 x H=348mm, Poids=3,7Kgs, Coloris Blanc		1	P.	0,12 €	1232,55 €

# SÈCHE-MAINS

## SECHE-MAINS FX



Référence	Désignation	Puissance (W)	Débit (m3/h)		Multiple de vente	Unité fact.	DEEE HT	PU HT
✓ JVD 811341	Sèche-mains OURAGAN Automatique antivandalisme acier embouti époxy 285 m3/h P 2450W, L=278 x l=210 x H=246mm Poids=6,7Kgs, Coloris Blanc Garnitie 2 ans	2450	285		1	P.	0,22 €	405,01 €
JVD 811614	Sèche-mains HURRICANE Automatique antivandalisme Surpuissant = temps de séchage inférieur à 15 secondes Puissance ajustable de 1300 à 1600 watts Vitesse d'air ajustable de 270 à 360 km/h classe I - IP 21 - Garantie 3 ans	1600	360		1	P.	0,25 €	749,56 €
✓ JVD 811707	AIRWAVE AUTO. BLANC				1	P.	0,18 €	445,91 €
✓ JVD 811905	Sèche-Mains ALPHADRY Automatique blanc 1650w séchage ultra-rapide Classe I - IP21 - Garantie 3 ans	1650			1	P.	0,46 €	1130,93 €

## SECHE-MAINS FF



Référence	Désignation	Puissance (W)	Débit (m3/h)		Multiple de vente	Unité fact.	DEEE HT	PU HT
✓ JVD 8111057	Sèche-mains SUP' AIR Automatique à double jet pulsé Temps de séchage inférieur à 15 secondes Puissance 1200 watts Vitesse d'air maximum 360 km/h classe II - IP 44 - Garantie 3 ans		360		1	P.	0,14 €	405,16 €
✓ JVD 8111167	Sèche-mains COPT' AIR Automatique à double jet pulsé Temps de séchage inférieur à 15 secondes Puissance 1200 watts Vitesse d'air maximum 450 km/h classe II - IP 44 - Garantie 3 ans		450		1	P.	0,17 €	434,51 €
✓ JVD 811413	Sèche-mains MASTER II Automatique antivandalisme fonte d'aluminium 300m3/h P 2600W, L=274 x l=140 x H=300mm Poids=3,8Kgs, Coloris Blanc Garantie 3 ans	2600	300		1	P.	0,18 €	370,42 €
✓ JVD 811791	Sèche-mains EXP' AIR Automatique à double jet pulsé et Anti-vandalisme Temps de séchage inférieur à 15 secondes Puissance 1200 watts Vitesse d'air maximum 600 km/h classe I - IP 44 - Garantie 3 ans	1200	600		1	P.	0,28 €	912,70 €

Caractéristiques techniques, Conditionnement, Multiple de vente, Unité de facturation, visuels, Euroclasse, DEEE HT, PU HT en Euros et hors DEEE et Eco-mobilier; donnés à titre indicatif et susceptibles de modifications sans préavis. ils ne nous engageant qu'après confirmation expresse. Les prix unitaires indiqués sont ceux des réseaux COAXEL, REXEL et SCT, ils ne s'appliquent pas pour le réseau ESPACE ELEC.

✓ Produit stocké

CLIMATISATION

PRODUCTION D'EAU CHAUDE SANITAIRE

CHAUFFAGE  
ET DÉSHUMIDIFICATION DES PISCINES

CONFORT ET HYGIÈNE

## CONFORT ET HYGIÈNE

### SÈCHE-MAINS

#### SECHE-MAINS FF



Référence	Désignation	Puissance (W)	Débit (m3/h)	Multiple de vente	Unité fact.	DEEE HT	PU HT
✓ JVD 811962	Sèche-mains STELL'AIR Automatique à double jet pulsé Temps de séchage inférieur à 15 secondes Puissance 1200 watts Vitesse d'air maximum 600 km/h classe I - IP 44 - Garantie 3 ans	1200	600	1	P.	0,25 €	782,38 €
✓ JVD 811401	Sèche-mains ZEPHYR II Automatique ABS PC 190 m3/h P 2100W, L=214 x l=194 x H=243mm Poids=1,8Kgs, Coloris Blanc Garantie 2 ans	2100	190	1	P.	0,07 €	236,55 €



4 sèche-mains conçus pour sécher sans dessécher.  
Des gammes destinées à l'usage le plus intensif, dans les lieux publics sans risque de détérioration.

Référence	Désignation	Puissance (W)	IP	Multiple de vente	Unité fact.	DEEE HT	PU HT
✓ APP 0060072BB	PRESTO 2315W BLANC	2315	IP24	1	P.	0,83 €	430,69 €
APP 0060072CC	PRESTO 2315W CHROME	2315	IP24	1	P.	0,83 €	513,70 €
✓ APP 0060111AA	SMIR 2750W BLANC	2750	IP24	1	P.	0,83 €	884,23 €



Référence	Désignation	Puissance (W)	Débit (m3/h)	Classe électrique	Multiple de vente	Unité fact.	DEEE HT	PU HT
✓ UNE 370411	SL 2008 AUTO Sèche-mains polycarbonate blanc automatique par cellule infrarouge.	1875	170	II	1	P.	-	216,88 €
✓ UNE 370414	SL 2002 AUTO Sèche-mains polycarbonate blanc automatique par cellule infrarouge.	1875	170	II	1	P.	-	276,81 €
UNE 370399	SECHE MAIN A GRANDE VITESSE ECOHAND N Sèche Mains à Grande Vitesse double filtration charbon actif désodorisant et antibactérien (99%). Séchage 10 secondes temporisé et économique (850W). Equipé d'un bac de récupération d'eau (0,35 litre) raccordable sur réseau des eaux usées.	850	150		1	P.	-	1750,89 €

### DESTRUCTEURS D'INSECTES

#### DESINSECTISEUR



Référence	Désignation	Multiple de vente	Unité fact.	DEEE HT	PU HT
✓ JVD 855078	DESINSECTISEUR 30W BLANC	1	P.	0,31 €	270,11 €
✓ JVD 855837	DESINSECTISEUR JVD 2X20W	1	P.	0,45 €	514,49 €

**rexel.fr**

100% connecté avec votre métier

1 million de produits sur tous vos écrans



**Conditions d'achats personnalisées**



**Devis en ligne**



**Visibilité des stocks et délais**



**Commande avant 18h = livraison le lendemain**



**Click & Collect**



**Suivi des commandes et factures**

Caractéristiques techniques, Conditionnement, Multiple de vente, Unité de facturation, visuels, Euroclasse, DEEE HT, PU HT en Euros et hors DEEE et Eco-mobilier; donnés à titre indicatif et susceptibles de modifications sans préavis. is ne nous engageant qu'après confirmation expresse. Les prix unitaires indiqués sont ceux des réseaux COAXEL, REXEL et SCT, ils ne s'appliquent pas pour le réseau ESPACE ELEC.

Pour plus d'informations, consultez votre agence habituelle ou connectez-vous sur notre site internet rexel.fr - N.C=nous consulter.

✓ Produit stocké



SUIVEZ LA **LIGNE VERTE** POUR RECYCLER

# TOUTS

VOS ÉQUIPEMENTS  
ÉLECTRIQUES ET ÉLECTRONIQUES **USAGÉS !**  
HABITAT • TERTIAIRE • INDUSTRIE

REXEL VOUS PROPOSE  
**3 SERVICES** GRATUITS DE PROXIMITÉ :

- ▶ **DÉPOSE** de vos équipements dans nos agences.
- ▶ **MISE À DISPOSITION** de conteneurs directement chez vous.
- ▶ **ENLÈVEMENT** des équipements volumineux et déstockage sur chantier.



ÉLECTRICITÉ  
CHAUFFAGE  
AIR  
DIGITAL

EFFICACITÉ  
ÉNERGÉTIQUE

Pour plus d'informations,  
adressez-vous à votre conseiller Rexel !

en partenariat avec

engagés pour un recyclage responsable

MKT - ESR - RCS N° 803 319 242



Comme vos clients,  
gardez un oeil sur vos  
affaires.

Avec **Esabora.Business**, effectuez votre suivi d'affaires en toute simplicité. Des tableaux de bord complets et intuitifs vous permettent de suivre et piloter votre performance commerciale au quotidien.



 **Business**

Découvrez nos offres à partir de 49€ HT/mois

 **ESABORA**



Pour plus d'informations, consultez notre site : [www.esabora-digital-services.com](http://www.esabora-digital-services.com)



# SÉCURITÉ, COMMUNICATION

	<b>PORTIERS</b>	P. 837
	<b>CONTRÔLES D'ACCÈS</b>	P. 855
	<b>AUTOMATISMES D'OUVERTURES</b>	P. 869
	<b>ALARMES INTRUSION</b>	P. 890
	<b>ÉCLAIRAGE DE SÉCURITÉ</b>	P. 899
	<b>ALARMES INCENDIE</b>	P. 908
	<b>ALARMES TECHNIQUES</b>	P. 918
	<b>SONORISATION</b>	P. 918
	<b>INTERPHONIE ESPACES SÉCURISÉS</b>	P. 922
	<b>BATTERIES</b>	P. 923
	<b>VIDÉO SURVEILLANCE</b>	P. 924
	<b>ANTENNES</b>	P. 929
	<b>TÉLÉPHONIE</b>	P. 939
	<b>ÉMISSION RÉCEPTION</b>	P. 942



## Sécurité

Garder un œil sur sa maison à l'aide des caméras, protéger ses proches et ses biens en installant un système d'alarme fiable, gérer les accès à son domicile et prévenir des risques... autant de solutions pour rendre le quotidien plus serein et plus confortable.

[energeasyconnect.com](http://energeasyconnect.com)



Une caméra connectée pour rassurer les habitants, par exemple, sur le bon retour des enfants après l'école. En cas de suspicion d'intrusion, la vidéo permet également de lever le doute en direct et, en cas d'infraction, de conserver un enregistrement du cambriolage. energeasy connect permet de contrôler en direct ce qui se passe au domicile et d'alerter les utilisateurs en cas de danger au travers de notifications personnalisées. Plus besoin de donner les clés ! Opter pour une serrure connectée permet de verrouiller ou déverrouiller la porte en temps réel et de contrôler facilement et à distance l'accès au domicile. Très utile pour recevoir par exemple de la famille, un technicien ou des locataires occasionnels...

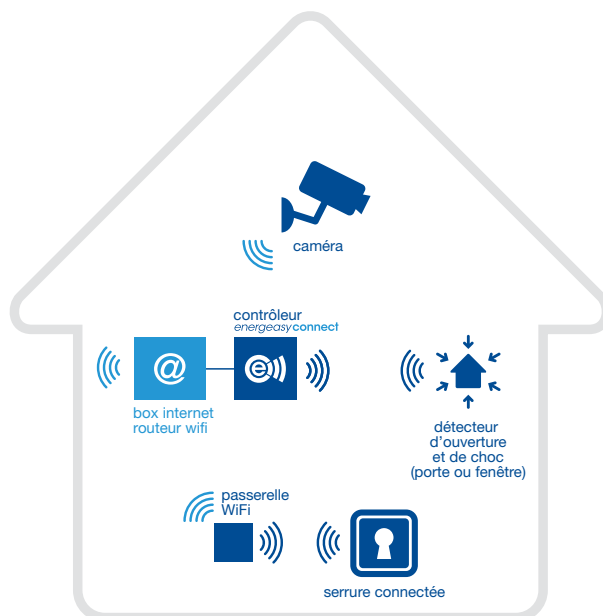

# PORTIERS



**L'ASSISTANT MULTIFONCTIONS POUR PILOTER VOTRE ENTREPRISE**

- Chiffrage
- Suivi d'affaires
- Configuration
- Factures
- Commandes

Bu

**ESABORA Business**

Notre solution en vidéo sur [www.esabora-digital-services.com](http://www.esabora-digital-services.com)

## KITS AUDIO RADIO

**:hager**



Grâce à sa technologie radio, il ne nécessite aucune tranchée, ni murs percés, ni installation électrique particulière. Au-delà de sa fiabilité technique, l'interphone radio Hager se distingue par un design sobre et élégant et une facilité de mise en service et d'utilisation.

Référence	Désignation	Multiple de vente	Unité fact.	DEEE HT	PU HT
✓ <b>HAG LCP01F</b>	Kit interphone 1 log. (combiné+base secteur+badge+platine+coffret tech.)	1	P.	0,23 €	771,74 €
<b>HAG LCP01S</b>	Kit interphone solaire 1 log. (combiné+base secteur+badge+platine+coffret tech.)	1	P.	0,40 €	1 038,36 €
✓ <b>HAG LCP02F</b>	Kit Interphone 1 log. à code (combiné+base secteur+badge+platine+coffret tech.)	1	P.	0,24 €	986,75 €
✓ <b>HAG LCP03F</b>	Kit interphone 2 log. 2 bt (2combi.+2bases sect.+2badges+platine+coffrets tech.)	1	P.	0,28 €	1 176,39 €
<b>HAG LCP04F</b>	Kit interphone 2 log. à code (2combi.+2bases sect.+2badges+platine+coffr. tech.)	1	P.	0,28 €	1 477,08 €
✓ <b>HAG LCA01F</b>	Interphone combiné intérieur radio avec touches/écran + support + bloc sect EU	1	P.	0,03 €	354,22 €

## KITS AUDIO FILAIRES

### GAMME DB

**AIPHONE®**

Kit portier audio "mains libres" saillie 2 fils intégral

- Platine extra-plate : 22 mm- Façade en aluminium naturel - Porte nom rétro éclairé
- Gâche électrique câblée directement sur portier, pas d'alimentation supplémentaire - Poste audio mains libres extra plat : 2,7 cm d'épaisseur
- Fixation murale, étrier métallique fourni - Communication mains libres
- Touche de 2ème contact sec (24 Vcc ou ca - 1,6 A NO) - Touche d'appel général avec intercommunication
- Réglage de la sonnerie avec possibilité de coupure (voyant rouge indiquant la coupure) - Réglage du volume d'écoute
- Possibilité d'extension de sonnerie - PT1211DR : - Alimentation 230 Vac / 15 Vac - 0,7 A DIN 3 modules ou par vis
- Longueur câblage max 150 m en 8/10.

### GAMME DB - KIT AUDIO

**AIPHONE®**

Référence	Désignation	Nbre de combinés et ou moniteurs	Type câblage	Distance maximum platine ext/combiné int	Multiple de vente	Unité fact.	DEEE HT	PU HT
✓ <b>AIP 118712</b>	DBSIAP: Kit portier audio 2 fils intégral, mains libres, extensible à 4 postes supplémentaires Avec platine aluminium saillie et transformateur	5 max	2 fils intégral	150 m en LY11 8/10	1	P.	-	175,38 €

### CK2

**bticino®**

Référence	Désignation	Nbre de combinés et ou moniteurs	Type câblage	Multiple de vente	Unité fact.	DEEE HT	PU HT
✓ <b>TIC 364211</b>	Kit audio mains libres BUS 2 fils - pose saillie - CK2	1	système bus	1	P.	-	160,80 €
✓ <b>TIC 331650</b>	Poste intérieur supplémentaire pour kit CK2 réf. 364211		système bus	1	P.	-	76,14 €
✓ <b>TIC 363011</b>	Kit audio CK2. Pour remplacer une sonnette existante avec 2 fils. - Platine de rue extra plate sans encastrement - Poste intérieur Sprint et transformateur - Distance platine combinée jusqu'à 110 m.			1	P.	-	157,10 €

Caractéristiques techniques, Conditionnement, Multiple de vente, Unité de facturation, visuels, Euroclasse, DEEE HT, PU HT en Euros et hors DEEE et Eco-mobilier; donnés à titre indicatif et susceptibles de modifications sans préavis. ils ne nous engageant qu'après confirmation expresse. Les prix unitaires indiqués sont ceux des réseaux COAXEL, REXEL et SCT, ils ne s'appliquent pas pour le réseau ESPACE ELEC.

Pour plus d'informations, consultez votre agence habituelle ou connectez-vous sur notre site internet [rexel.fr](http://rexel.fr) - N.C-nous consulter.

✓ Produit stocké

SONORISATION

INTERPHONIE ESPACES SÉCURISÉS

BATTERIES

VIDÉO SURVEILLANCE

ANTENNES

TÉLÉPHONIE

ÉMISSION RÉCEPTION

# PORTIERS

## KITS AUDIO FILAIRES



### MIKRA

Une gamme de kits audio pour optimiser votre temps de pose. Une gâche et un automatisme de portail peuvent être câblés directement sur la plaque de rue. Disponible en version mains-libres ou à combiné, les kits reposent sur une technologie 2 fils non polarisés. La plaque de rue peut être saillie ou encastrée via un accessoire.

Référence	Désignation	Nbre de combinés et ou moniteurs	Type câblage	Distance maximum platine ext/combiné int	Multiple de vente	Unité fact.	DEEE HT	PU HT	
✓ URM 112231	Kit audio MIKRA alu 2 fils à combiné	1	2 fils	90 m en 0,75 mm <sup>2</sup>		1	P.	-	153,40 €
✓ URM 112261	Kit audio MIKRA alu 2 fils mains-libres	1	2 fils	90 m en 0,75 mm <sup>2</sup>		1	P.	-	202,54 €

### SURF 2 - KIT AUDIO 2 FILS

Référence	Désignation	Nbre de combinés et ou moniteurs	Type câblage	Distance maximum platine ext/combiné int	Matériau	Multiple de vente	Unité fact.	DEEE HT	PU HT	
✓ BIT 6AS12205II	Kit audio 2 fils (bus non polarisés) en saillie - Platine saillie mono ou bi-famille (2 appels) en Zamak (H=183xL=96xP=30mm) - Extensible à 4 combinés audio GT1772VD. 2 contacts gâche et contact sec à la platine sans relais - Fonction Intercom entre les combinés audio	4 max	2 fils non polarisés	100	zamak		1	P.	-	116,05 €

## KITS VIDÉO

### GAMME JO



Moniteur écran 7" - touches tactiles - Extra-plat 2 cm d'épaisseur - Communication mains libres - Ouverture de la porte - Monitoring de l'entrée (visualisation) - Ajustement du contre-jour - Contrôle du volume d'écoute - Touche d'option - Extensible à un moniteur intérieur JO1FD. Platine saillie ou encastrée - Résistante au vandalisme IK08 et étanche IP54.

### GAMME JO - KITS MAINS LIBRES



Référence	Désignation	Nbre de combinés et ou moniteurs	Type câblage	Distance maximum platine ext/combiné int	Matériau	Multiple de vente	Unité fact.	DEEE HT	PU HT	
✓ AIP 130400	JOS1V : Kit vidéo écran 7", touches sensibles, saillie IP 54 IK 08 résistant au vandalisme	2	4 fils	100	zamak		1	P.	-	847,28 €
✓ AIP 130401	JOS1F : Kit vidéo écran 7", platine encastrée inox IP54 et IK07, touches sensibles, encastré résistant au vandalisme	2	4 fils	100	inox		1	P.	-	847,28 €

### GAMME JP



Moniteur : écran 7" et tactile - Capacité : 4 platines de rue et 8 moniteurs vidéo - Interface JPTLIIPA pour smartphone en option  
- Mode plein écran, grand angle 170° et zoom 9 zones - Câblage RJ45 - CAT5e entre poste intérieurs - Poste supplémentaire vidéo (JP4HD)  
- Communication mains-libres ou combiné (boucle magnétique)  
- Mémoire d'images (6 par appel) / 1 000 appels stockés sous forme de séquences vidéo de 10 secondes sur carte SD (en option) / 20 appels dans la mémoire interne du poste  
- Caméra (NTSC ou PAL) déportée possible - Intercommunication sélectif sur un poste secondaire ou par appel général  
- Monitoring platine ou moniteur - Possibilité d'installer 1 interface téléphonique JPTLI

### GAMME JP - KITS MAINS LIBRES OU COMBINÉ



Référence	Désignation	Nbre de combinés et ou moniteurs	Type câblage	Distance maximum platine ext/combiné int	Matériau	Multiple de vente	Unité fact.	DEEE HT	PU HT	
✓ AIP 130318	JPS4AEDV : Kit vidéo écran 7" & tactile, grand angle 170° avec zoom saillie résistant au vandalisme, mémoire, platine saillie Kit vidéo SAILLIE comprenant: - 1 platine JPDV - 1 moniteur JP4MED - 1 alimentation PS2420DM	8 max	4 fils	300	zamak		1	P.	-	1104,98 €
✓ AIP 130319	JPS4AEDF : Kit vidéo écran 7" & tactile, grand angle 170° avec zoom encastré résistant au vandalisme, mémoire, platine encastré inox Kit vidéo encastré comprenant: - 1 platine JPDVF - 1 moniteur JP4MED - 1 alimentation PS2420DM	8 max	4 fils	300	inox		1	P.	-	1104,98 €

Caractéristiques techniques, Conditionnement, Multiple de vente, Unité de facturation, visuels, Euroclasse, DEEE HT, PU HT en Euros et hors DEEE et Eco-mobilier; donnés à titre indicatif et susceptibles de modifications sans préavis.   
ils ne nous engageant qu'après confirmation expresse. Les prix unitaires indiqués sont ceux des réseaux COAXEL, REXEL et SCT, ils ne s'appliquent pas pour le réseau ESPACE ELEC.

✓ Produit stocké

Pour plus d'informations, consultez votre agence habituelle ou connectez-vous sur notre site internet [rexel.fr](http://rexel.fr) - N.C-nous consulter.

SÉCURITÉ, COMMUNICATION



## GAMME JP - KITS MAINS LIBRES OU COMBINÉ



Référence	Désignation	Nbre de combinés et ou moniteurs	Type câblage	Distance maximum platine ext/combiné int	Matière	Multiple de vente	Unité fact.	DEEE HT	PU HT
✓ AIP 130327	JPTLI: Interface téléphonique pour JP4MED Interface téléphonique pour JP4MED Renvoi d'appel sur numéro extérieur ou GSM (1 seul numéro)					1	P.	-	1 005,87 €
AIP 130360	JPTLIIPA : Interface IP pour smartphone Interface IP pour smartphone. Jusqu'à 5 appareils. Envoi d'email en cas de non réponse ou de sortie de zone blanche. Appairage facile par QR code.					1	P.	-	1 221,85 €

## GAMME JP ACCESSIBILITE



Conforme aux exigences de la loi d'accessibilité pour les ERP.

## GAMME JP ACCESSIBILITE - KITS MAINS LIBRES OU COMBINÉ



Référence	Désignation	Nbre de combinés et ou moniteurs	Type câblage	Distance maximum platine ext/combiné int	Matière	Multiple de vente	Unité fact.	DEEE HT	PU HT
✓ AIP 130324	JPS4AEDFL : Kit vidéo ACCESSIBILITE écran 7" & tactile, grand angle 170° avec zoom encastré résistant au vandalisme, mémoire, platine encastré inox JPDVFL	8 max	4 fils	300	inox	1	P.	-	1 617,11 €
✓ AIP 130341	JPS4AEDFLBM : Kit vidéo ACCESSIBILITE écran 7" & tactile, grand angle 170° avec zoom encastré résistant au vandalisme, mémoire, platine encastré inox JPDVFLBM	8 max	4 fils	300	inox	1	P.	-	1 872,57 €

## NOTE



Découvrez l'ensemble des possibilités de la gamme Note. Une gamme de kits aussi esthétique que facile à poser.

Tous les kits se câblent en 2 fils non polarisés et permettent le raccordement d'une gâche et d'un automatisme de portail directement sur la plaque de rue.

Moniteurs et plaques peuvent être posés en saillie ou en encastrés via des accessoires de pose (avec la même référence de kit).

Enfin, le design n'a pas été oublié avec des possibilités de personnalisation des plaques et moniteurs disponibles pour tous les kits.

Le Mini Note 2 et Mini Note + sont compatibles avec la domotique YOKIS et le transfert d'appel sur smartphone CallMe.

Le nouveau Note 2 compte, en plus de la mémoire d'image et de sa compatibilité avec la domotique YOKIS, le contrôle d'accès par badge et des fonctions vidéo et dissuasion avancées.

Référence	Désignation	Nbre de combinés et ou moniteurs	Type câblage	Distance maximum platine ext/combiné int	Matière	Multiple de vente	Unité fact.	DEEE HT	PU HT
✓ URM 1722/83	Kit Mini Note 2 Simple et complet ce kit regroupe l'essentiel des fonctionnalités liées à l'interphonie vidéo et à la domotique pour offrir un maximum de confort au quotidien. Compatible avec le transfert d'appel Call Me et la domotique YOKIS, Mini Note 2 est un kit vidéo évolutif qui s'adapte à tous les besoins et budget.	4 max	2 fils	130	zamak	1	P.	-	594,98 €
URM 1722/84	Kit Mini Note 2, 2 boutons Version 2 boutons du Kit Mini Note 2 pour les habitations composées de deux familles avec une entrée commune	4 max	2 fils	130	zamak	1	P.	-	808,70 €
✓ URM 1722/58	Call Me Box Le transfert d'appel Call Me, facile à installer et à utiliser, est une option compatible avec les kits villas Urmet Mini Note 2 et Mini Note +. Elle permet à tous les membres de la famille de répondre et d'ouvrir aux visiteurs sonnant à la porte grâce à un smartphone (jusqu'à 4), dans la maison et partout où un smartphone peut recevoir des appels.					1	P.	-	335,08 €
✓ URM 1723/71	Kit Note 2 Confort d'utilisation: écran tactile 7", menus intuitifs Intercommunication: Possibilité de communiquer entre moniteur lorsque plusieurs écrans sont installés dans l'habitation. Domotique YOKIS intégrée au moniteur. Permet d'accueillir des visiteurs à tout moment grâce à sa compatibilité avec l'option CallMe. Contrôle d'accès par badge intégré sur la plaque de rue du kit vidéo.					1	P.	-	956,01 €
✓ URM 1723/58	Call Me Box pour Note 2 Le transfert d'appel CallMe, permet à tous les membres de la famille de répondre et d'ouvrir aux visiteurs sonnant à la porte grâce à un smartphone (jusqu'à 4), dans la maison et partout où un smartphone peut recevoir des appels.					1	P.	-	311,31 €
✓ URM 1722/85	Kit MINI NOTE + - Kit vidéo domotique simple, intuitif et à la portée de tous - Moniteur écran tactile 7", mémoire d'images photo - Simple à câbler; 2 fils intégral - Raccordement gâche, portail et bouton de sortie sur la plaque de rue - Compatible domotique YOKIS, fonctions scénarios et programmation horaire hebdomadaire	4 max	2 fils	100	zamak	1	P.	-	726,81 €

Caractéristiques techniques, Conditionnement, Multiple de vente, Unité de facturation, visuels, Euroclasse, DEEE HT, PU HT en Euros et hors DEEE et Eco-mobilier; donnés à titre indicatif et susceptibles de modifications sans préavis. ils ne nous engagent qu'après confirmation expresse. Les prix unitaires indiqués sont ceux des réseaux COAXEL, REXEL et SCT, ils ne s'appliquent pas pour le réseau ESPACE ELEC.

Pour plus d'informations, consultez votre agence habituelle ou connectez-vous sur notre site internet rexel.fr - N.C-nous consulter.

✓ Produit stocké

SONORISATION

INTERPHONIE ESPACES  
SÉCURISÉS

BATTERIES

VIDÉO SURVEILLANCE

ANTENNES

TÉLÉPHONIE

ÉMISSION RÉCEPTION

# PORTIERS

## KITS AUDIO FILAIRES

### CLASSES 100 & 300

**bticino**<sup>®</sup>

Référence	Désignation	Multiple de vente	Unité fact.	DEEE HT	PU HT
✓ TIC 365511	Kit Classe 100 V12B Linéa 2000 Kit pour maison individuelle contenant : - un poste intérieur CLASSE 100V12B - une platine de rue LINEA 2000 à boutons poussoirs et caméra couleur	1	P.	-	573,71 €
✓ TIC BT363411	Kit Classe 100 V12E Linéa 3000 Kit vidéo couleur mains libres comprenant : - 1 platine de rue Linea 3000 en ZAMAK pose saillie avec porte étiquette lumineux réf. BT343081. Caméra grand angle. Adaptable de 1 à 2 boutons d'appel. Montage encastré possible avec accessoire réf. BT343061 et son boîtier d'encastrement réf. 350020. IK10 - 1 poste intérieur vidéo Classe 100 V12E réf. 344522 avec écran 4,3", boucle inductive et 4 boutons poussoirs : ouverture/fermeture de communication, ouverture de porte, activation de la platine de rue, bouton optionnel. 4 boutons supplémentaires - 1 alimentation BUS 2 fils avec adaptateur vidéo intégré réf. BT346050 - 1 relais d'ouverture de porte réf. 346250 pour contact sec NO/NF (2 A max.). Dimensions 43 x 20 x 24 mm	1	P.	-	669,33 €
✓ TIC BT363511	Kit Classe 300 V13E Linéa 3000 Kit vidéo couleur mains libres comprenant : - 1 platine de rue Linea 3000 antivandale pose saillie réf. BT343081, avec indication sonore et visuelle (dim. : 185 x 106 x 35 mm) - 1 relais réf. 346250 pour contact sec NO/NF (2 A max) (dim. : 43 x 20 x 24 mm) - 1 poste intérieur Classe 300 E réf. 344612 avec écran 7" tactile. Equipé d'une boucle inductive compatible avec les prothèses auditives en position T (dim. : 193,5 x 162 x 22 mm) - 1 alimentation BUS 2 fils avec adaptateur vidéo intégré réf. BT346050	1	P.	-	879,67 €
✓ TIC BT363611	Kit Classe 300 V13M Linéa 3000 L3000B et contrôle d'accès Kit avec contrôle d'accès intégré comprenant : - 1 platine de rue réf. BT343091 - 1 poste intérieur réf. 344622 - 8 badges de proximité (dont 2 puces discrètes) - 1 relais d'ouverture de porte - 1 alimentation BUS 2 fils avec adaptateur vidéo intégré réf. BT346050 Fonctionnalités : contrôle d'accès par badges, mémoire vidéo, message entre poste	1	P.	-	1 063,76 €
✓ TIC BT363911	Kit Classe 300 X13E L3000B connecté Kit avec contrôle d'accès intégré et transfert d'appel sur smartphone comprenant : - 1 platine de rue réf. BT343091 - 1 poste intérieur réf. BT344642 - 8 badges de proximité (dont 2 puces discrètes) - 1 relais d'ouverture de porte réf. 346250 - 1 alimentation BUS 2 fils avec adaptateur vidéo intégré réf. BT346050 Fonctionnalités : transfert d'appel sur smartphone ou tablette avec application gratuite à télécharger (Door Entry), contrôle d'accès par badges, mémoire vidéo	1	P.	-	1 542,09 €

### OPTIONS

**bticino**<sup>®</sup>

Référence	Désignation	Type câblage	Multiple de vente	Unité fact.	DEEE HT	PU HT
✓ TIC 347400	Interface caméra coaxiale pour installation BUS 2 fils vidéo	système bus	1	P.	-	204,90 €
✓ TIC 391670	Caméra compacte déportée BUS 2 fils d'extérieur - CCD 1/3, optique 6 mm, BLC, 380 lignes, 1 lux couleur f2.0, avec une visière - A raccorder directement sur le Bus 2 fils comme une platine de rue		1	P.	-	451,84 €

### VL-SWD501 KITS MAINS LIBRES

**Panasonic**  
BUSINESS



L'interphone vidéo Panasonic est doté d'un combiné sans fil avec lequel vous pouvez vous déplacer partout dans la maison. Ainsi, vous pouvez accueillir vos visiteurs où que vous soyez, et surveiller les endroits de votre choix. Vous pouvez également ajouter des caméras de surveillance sans fil et des combinés en option. Tous ces équipements étant sans fil, l'installation se fait rapidement et facilement, sans câblage. Seul le portier vidéo est câblé au moniteur principal avec 2 fils. Ce système extrêmement flexible vous permet d'installer les caméras, le moniteur principal et les combinés où bon vous semble, en fonction des besoins de votre client.

Référence	Désignation	Nbre de combinés et ou moniteurs	Type câblage	Distance maximum platine ext/combiné int	Multiple de vente	Unité fact.	DEEE HT	PU HT
✓ PAN VL-SWD501EX	Kit Interphone Vidéo Sans fil Composé de : - Moniteur principal avec écran tactile LCD 5 pouces (x1) - Portier vidéo pour un montage en saillie (x1) - Combiné vidéo sans fil (moniteur secondaire) (x1) - Carte mémoire SD en option - Alimentation 24V CC fournie - Dimensions platine : 169 X 118 X 30 mm	6 combinés sans fil max	2 fils non polarisés	100	1	P.	0,08 €	1 170,72 €
✓ PAN VL-SWD501UEX	Kit Interphone Vidéo Sans fil Composé de : - Moniteur principal avec écran tactile LCD 5 pouces (x1) - Portier vidéo pour un montage encastré (x1) - Combiné vidéo sans fil (moniteur secondaire) (x1) - Carte mémoire SD en option - Alimentation 24V CC fournie - Dimensions platine : 169 X 118 X 16,5 mm	6 combinés sans fil max	2 fils non polarisés	100	1	P.	0,08 €	1 183,68 €

Caractéristiques techniques, Conditionnement, Multiple de vente, Unité de facturation, visuels, Euroclasse, DEEE HT, PU HT en Euros et hors DEEE et Eco-mobilier; donnés à titre indicatif et susceptibles de modifications sans préavis. IIS ne nous engageant qu'après confirmation expresse. Les prix unitaires indiqués sont ceux des réseaux COAXEL, REXEL et SCT, ils ne s'appliquent pas pour le réseau ESPACE ELEC. Pour plus d'informations, consultez votre agence habituelle ou connectez-vous sur notre site internet rexel.fr - N.C-nous consulter.

✓ Produit stocké

SÉCURITÉ, COMMUNICATION

**bticino**

# NOUVEAU PORTIER CONNECTÉ CLASSE 300 X13E



-  CONNECTÉ
-  MÉMOIRE
-  TACTILE
-  CONTRÔLE D'ACCÈS
-  VIDÉO

Connecté  
ça change la vie !



réf. BT363911

## Le nouveau Classe 300 vidéo X13E offre de nouvelles fonctionnalités pour une plus grande liberté.

Depuis votre smartphone ou votre tablette vous pouvez désormais :

- Répondre où que vous soyez.
- Gérer à distance l'accès de sa maison.
- Voir ce qui se passe à l'extérieur de chez vous.
- Appeler directement chez vous.
- Allumer la lumière ou activer un relais à distance.
- Interroger le répondeur à distance.

## LE KIT CONNECTÉ : Une solution pratique et économique

Vous disposez de tous les éléments nécessaires à votre installation.

- 1 poste intérieur.
- 1 platine de rue (Nouvelle Linéa 3000).
- 8 badges de proximité (dont 2 puces discrètes).
- 1 relais d'ouverture de porte.
- 1 alimentation BUS 2 fils.
- 1 adaptateur vidéo.



Ce kit fait partie du programme Eliot conçu par Legrand et dédié à l'Internet des objets.

on aime

- Le transfert d'appel sur smartphone et tablette.
- Le contrôle d'accès par badge.
- La mémoire vidéo.
- Les messages entre postes.
- Le kit mains libres couleur.
- La nouvelle platine Linéa 3000.

service  
Relations Pro

0810 48 48 48 Service gratuit + prix appel

Du lundi au vendredi 8h à 18h

 **legrand**<sup>®</sup>

# PORTIERS

## KITS VIDÉO

### VL-SVN511 KIT MAINS LIBRES

**Panasonic**  
BUSINESS





L'interphone vidéo connexion Smartphone vous permet d'utiliser votre smartphone ou votre tablette comme moniteur secondaire pour répondre aux visiteurs et ouvrir les gâches électriques. Le système vous envoie une notification par e-mail avec un horodatage et l'image des visiteurs lorsque vous êtes absent.

Référence	Désignation	Type câblage	Distance maximum platine ext/ combiné int	Multiple de vente	Unité fact.	DEEE HT	PU HT
✓ PAN VL-SVNS11EX	Kit Interphone Vidéo Sans fil Composé de : - Moniteur principal avec écran LCD 5 pouces (x1) - Compatible iOS et Androïde - Application pour Smartphone - Portier vidéo (x1) - Alimentation 24V CC fournie - Dimensions platine : 169 X 118 X 30 mm	2 fils non polarisés	100	1	P.	0,08 €	970,92 €

### ACCESSOIRES

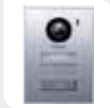
**Panasonic**  
BUSINESS

Référence	Désignation	Type câblage	Distance maximum platine ext/ combiné int	Multiple de vente	Unité fact.	DEEE HT	PU HT	
✓ PAN VL-VSS4EX	Platine vidéo pour un montage en saillie - Angle de vision : Horizontal 170° et vertical 115° - Eclairage à LED - Conforme aux normes IP54 et IK07 - Dimensions : 169 x 118 x 30 mm - Alimentation par le moniteur principal	2 fils non polarisés	100		1	P.	0,08 €	636,29 €
PAN VL-VSS4UEX	Platine vidéo pour un montage encastré - Angle de vision : Horizontal 170° et vertical 115° - Eclairage à LED - Conforme aux normes IP54 et IK07 - Dimensions : 169 x 118 x 16.5 mm - Alimentation par le moniteur principal	2 fils non polarisés	100		1	P.	0,08 €	662,99 €
PAN VL-VSS5EX	Platine vidéo connexion smartphone - Angle de vision : Horizontal 170° et vertical 130° - Eclairage à LED - Alimentation par le moniteur principal - Dimensions platine : 169 X 118 X 30 mm	2 fils non polarisés	100		1	P.	0,08 €	511,92 €
PAN VL-MBS54EX	Boîtier pour montage encastré				1	P.	-	64,80 €
✓ PAN VL-WD812EX	Caméra de surveillance sans fil DECT - 2 éclairages à LED blanche - Angle de vision : Horizontal 53° et vertical 41° - Détection thermique et détection de mouvement intégrées - Conforme à la norme IP54 (-20°C à +50°C) - Alimentation 24V CC fournie				1	P.	0,12 €	808,71 €
✓ PAN VL-WD613EX	Combiné vidéo sans fil DECT - Moniteur secondaire avec écran couleur 2.2 pouces - Communication : Mains libres - Utilisation en veille : environ 80 heures - Temps de charge : environ 8 heures - Chargeur et batterie fournis				1	P.	0,08 €	308,88 €
✓ PAN VL-FKD2EX	Répéteur DECT - Portée d'environ 100 mètres - Dimensions : 82 x 111 x 39 mm - Alimentation CA fournie				1	P.	0,08 €	239,17 €

Caractéristiques techniques, Conditionnement, Multiple de vente, Unité de facturation, visuels, Euroclasse, DEEE HT, PU HT en Euros et hors DEEE et Eco-mobilier; donnés à titre indicatif et susceptibles de modifications sans préavis.   
 is ne nous engageant qu'après confirmation expresse. Les prix unitaires indiqués sont ceux des réseaux COAXEL, REXEL et SCT, ils ne s'appliquent pas pour le réseau ESPACE ELEC.   
 Pour plus d'informations, consultez votre agence habituelle ou connectez-vous sur notre site internet rexel.fr - N.C-nous consulter.

✓ Produit stocké

SÉCURITÉ, COMMUNICATION

## GB2 - KITS MAINS LIBRES 2 FILS - JAZZ GB2



Platine de rue ZAMAC saillie 1 bouton d'appel avec informations lumineuse et sonore. Visière fournie.

Moniteur vidéo couleur mains-libres 4,3" VESTA2 ou 7" (VESTA7 ou tactile PENTHA).

Système BUS 2 fils non polarisés. Capacité jusqu'à 4 platines de rue et 16 moniteurs vidéo.

Options disponibles (selon modèle) : mémoire d'images, mémoires vidéo, transfert d'appel téléphonique GSM ou RTC, caméras de vidéoprotection.

Référence	Désignation	Nbre de combinés et ou moniteurs	Type câblage	Distance maximum platine ext/combiné int	Matériau	Multiple de vente	Unité fact.	DEEE HT	PU HT	
✓ BIT 6KITJAZZ/V2B	Kit vidéo couleur JAZZ 1 appel contenant : - 1 platine de rue vidéo en ZAMAK 1 appel (avec leds de signalisation) - 1 alimentation - 1 moniteur vidéo couleur 4.3" mains-libres G VESTA -2	16 max	2 fils non polarisés	140	zamak		1	P.	-	440,00 €
✓ BIT 6KITJAZZ/V7B	Kit vidéo couleur JAZZ 1 appel comprenant : - 1 platine de rue vidéo en ZAMAK 1 appel (avec leds de signalisation) - 1 alimentation - 1 moniteur vidéo couleur 7" mains-libres G VESTA -7	16 max	2 fils non polarisés	140	zamak		1	P.	-	486,00 €
✓ BIT 6KITJAZZ/P7H	Kit vidéo couleur JAZZ 1 appel contenant : - 1 platine de rue vidéo (170°) ZAMAK 1 appel + contrôle d'accès + 5 badges - 1 alimentation - 1 moniteur vidéo couleur 7" tactile mains-libres G PENTHA	16 max	2 fils non polarisés	140	zamak		1	P.	-	715,00 €
✓ BIT 6GSMGB2	Module interface téléphonique GSM (GB2) Permet le renvoi d'appel téléphonique GSM depuis le moniteur vidéo VESTA2 ou PENTHA. Carte SIM non fournie (libre d'opérateur).				Abs		1	P.	-	221,55 €
✓ BIT 6ITGB2	Module interface téléphonique RTC (GB2) Permet le renvoi d'appel téléphonique depuis le moniteur vidéo VESTA2 ou PENTHA. Se raccorde sur une Box, un Autocom ou un PABX				Abs		1	P.	-	232,10 €

## GB2 - KITS ERP 2 FILS - NEXA GB2



La gamme NEXA ERP est conçue pour répondre aux demandes d'installation dans les ERP (Etablissements Recevant du Public), IOP (Installations Ouvertes au Public) et EAS (Espaces d'Attente Sécurisés).

La platine de rue NEXA en INOX est équipée d'un module boucle magnétique.

Possibilité d'extension par modules (clavier à codes, lecteur VIGIK, modules boutons,...).

Moniteur vidéo couleur mains-libres 4.3 ou 7 pouces.

Capacité Jusqu'à 4 platines de rue et 16 moniteurs vidéo par bouton d'appel.

Système BUS 2 fils non polarisés GB2. Options disponibles (selon modèle) : transfert téléphonique GSM ou RTC, fonction SAS, mémoire d'images, caméras de vidéoprotection.

Référence	Désignation	Nbre de combinés et ou moniteurs	Type câblage	Distance maximum platine ext/combiné int	Matériau	Multiple de vente	Unité fact.	DEEE HT	PU HT	
BIT GN5110/VESTA2	Kit vidéo couleur encastré 1 appel conforme PMR Platine NEXA Alu. Moniteur vidéo couleur mains-libres 4.3. Bus 2 fils (GB2)	16 max	2 fils non polarisés	140	aluminium		1	P.	-	530,67 €
BIT GN5110/ERP	Kit vidéo couleur encastré ALU 1 appel conforme ERP Platine de rue NEXA ALU avec boucle magnétique. Moniteur vidéo couleur mains-libres VESTA2 4.3"	16 max	2 fils non polarisés	140	aluminium		1	P.	-	895,00 €
BIT GNX5110V7/ERP	Kit vidéo couleur encastré INOX 1 appel conforme ERP Platine de rue NEXA INOX avec boucle magnétique. Moniteur vidéo couleur mains-libres VESTA7 7"	16 max	2 fils non polarisés	140	inox		1	P.	N.C	N.C

## VSYSTEMPRO



Référence	Désignation	Multiple de vente	Unité fact.	DEEE HT	PU HT
✓ SYF 1841227	Kit VsystemPRO PREMIUM IO Le kit comprend: - un moniteur intérieur Premium io avec télécommande radio io intégrée pour commander 5 produits ou groupes de produits Somfy io mémoire d'image en cas d'absence (mode silence) - une platine de rue 1 bouton à monter en saillie composée d'un cadre et d'un module extérieur (caméra grand angle : H161°/V101° - lecteur de badge intégré - vision nocturne par leds IR) - un bloc alimentation 230V - 9 modules type A - 3 badges dont 1 maître ATTENTION, seul le bouton poussoir du moniteur permet de lancer un scénario, la fonction portier n'est pas prise en charge par energyeasy connect.	1	P.	0,22 €	872,53 €

Caractéristiques techniques, Conditionnement, Multiple de vente, Unité de facturation, visuels, Euroclasse, DEEE HT, PU HT en Euros et hors DEEE et Eco-mobilier; donnés à titre indicatif et susceptibles de modifications sans préavis. ils ne nous engagent qu'après confirmation expresse. Les prix unitaires indiqués sont ceux des réseaux COAXEL, REXEL et SCT, ils ne s'appliquent pas pour le réseau ESPACE ELEC.

Pour plus d'informations, consultez votre agence habituelle ou connectez-vous sur notre site internet rexel.fr - N.C-nous consulter.

✓ Produit stocké

SONORISATION

INTERPHONIE ESPACES  
SÉCURISÉS

BATTERIES

VIDÉO SURVEILLANCE

ANTENNES

TÉLÉPHONIE

ÉMISSION RÉCEPTION

# PORTIERS

## PORTIERS COLLECTIFS

GT

**AIPHONE®**



### NOUVELLE GAMME GT :

- Adaptée à chaque type de construction : promotion privée, copropriété, logement social.
- Vision grand angle 170° horizontal et 100° vertical avec zoom.
- Conçue pour répondre aux usages intensifs.
- 2 types de platines de rue : monobloc ou modulaire.
- Lecteur NFC à la platine : mise à jour du système via la platine ou le poste gardien sans AUCUN démontage.
- Plusieurs types de postes intérieurs équipés de la boucle magnétique : moniteur 7" avec vision grand angle et zoom 9 zones, moniteur 3,5" étudié pour être installé dans les retours d'hubrisserie (125 mm de large), poste audio à combiné avec boucle magnétique ou mains-libres.
- Mise en service du système programmée et sauvegardée sur votre PC (en défilement de noms).
- En système à défilement, programmation des postes GT1C7L et GT1M3L possible par DIP switch.
- Compatible système VIGIK® UGVLOG ou système HEXACT.

Référence	Désignation	Type câblage	Matériau	Distance maximum platine ext/combiné int	Multiple de vente	Unité fact.	DEEE HT	PU HT
✓ AIP 200258	GTDMBLVN: Platine vidéo défilement, VIGIK, NFC, boucle magnétique Platine audio/vidéo encastrée inox à défilement des noms & NFC avec BOUCLE MAGNETIQUE & perçage au diamètre 25 (livrée sans boîte d'encastrement prévoir GT4B)	4 fils	Inox	300	1	P.	-	1 855,40 €
✓ AIP 200251	GT1C7L : Moniteur avec zoom, mains libres, 7" Moniteur couleur mains libres écran 7" avec boucle magnétique & zoom 9 zones	4 fils	ABS	300	1	P.	-	468,14 €
✓ AIP 200250	GT1M3L: Moniteur mains libres 3,5" Moniteur couleur mains libres écran 3,5" avec boucle magnétique avec zoom 1 zone, largeur 125 mm	4 fils	ABS	300	1	P.	-	337,40 €
✓ AIP 200006	GT1D: Poste audio avec combiné Poste audio combiné avec boucle magnétique pour gamme GT	2 fils	ABS	300	1	P.	-	54,23 €
AIP 200260	GT1Z: Distributeur 1 logement Distributeur vidéo de colonne pour 1 moniteur gamme GT. 26 (l) x 41 (h) x 22 mm	4 fils		300	1	P.	-	36,69 €
✓ AIP 200022	GT4Z: Distributeur vidéo 4 logements Distributeur vidéo de colonne pour 4 moniteurs gamme GT	4 fils		300	1	P.	-	63,87 €
✓ AIP 120021	GFC: Boîtier de distribution sur rail DIN Connecteur de distribution RAIL - DIN 1 module 2E/2XSS	2 fils		300	1	P.	-	32,43 €
✓ AIP 200020	GTBC: Centrale audio pour système standard Centrale audio pour système standard	2 fils		300	1	P.	-	57,84 €
✓ AIP 200021	GTVBC: Centrale vidéo Centrale vidéo standard gamme GT	4 fils		300	1	P.	-	309,69 €
✓ AIP 110913	PS2420DM: Alimentation modulaire 24VCC 2A Alimentation modulaire 230 VAC /24VCC 2A . 4 modules DIN				1	P.	-	134,54 €

### GT - PACKS AUDIO

**AIPHONE®**



1 installation = 1 référence

Aiphone vous offre plus de services avec les packs GT.

Une seule référence pour vous faire gagner du temps dans vos installations audio.

Tous les postes sont programmés et repérés par rapport aux boutons d'appel.

Référence	Désignation	Nbre de combinés et ou moniteurs	Type câblage	Matériau	Distance maximum platine ext/combiné int	Multiple de vente	Unité fact.	DEEE HT	PU HT
✓ AIP 200373	GTBA2E: Pack audio collectif 2 logements Pack audio 2 BP encastré, avec module percé pour T25 / VIGIK®, centrale audio, alim et 2 postes GT1D (1 x 3 modules)	2	4 fils	Zamak	300	1	P.	-	693,82 €
✓ AIP 200375	GTBA4E: Pack audio collectif 4 logements Pack audio 4 BP encastré, avec module percé pour T25 / VIGIK®, centrale audio, alim et 4 postes GT1D (1 x 3 modules)	4	4 fils	Zamak	300	1	P.	-	800,74 €
✓ AIP 200377	GTBA6E: Pack audio collectif 6 logements Pack audio 6 BP encastré, avec module percé pour T25 / VIGIK®, centrale audio, alim et 6 postes GT1D (2 x 2 modules)	6	4 fils	Zamak	300	1	P.	-	1 014,58 €

Caractéristiques techniques, Conditionnement, Multiple de vente, Unité de facturation, visuels, Euroclasse, DEEE HT, PU HT en Euros et hors DEEE et Eco-mobilier; donnés à titre indicatif et susceptibles de modifications sans préavis.   
 ils ne nous engageant qu'après confirmation expresse. Les prix unitaires indiqués sont ceux des réseaux COAXEL, REXEL et SCT, ils ne s'appliquent pas pour le réseau ESPACE ELEC.   
 Pour plus d'informations, consultez votre agence habituelle ou connectez-vous sur notre site internet rexel.fr - N.C-nous consulter.

✓ Produit stocké

SÉCURITÉ, COMMUNICATION

## GT - PACKS VIDÉO



1 installation = 1 référence

Aiphone vous offre plus de services avec les packs GT.

Une seule référence pour vous faire gagner du temps dans vos installations vidéo.

Tous les postes sont programmés et repérés par rapport aux boutons d'appel.

Référence	Désignation	Nbre de combinés et ou moniteurs	Type câblage	Matériau	Distance maximum platine ext/combiné int	Multiple de vente	Unité fact.	DEEE HT	PU HT
✓ AIP 200382	GTBV2E: Pack vidéo collectif 2 logements Pack vidéo 2 BP encastré, avec module percé pour T25 / VIGIK®, centrales, alim et 2 moniteurs GTM3L, 2 x 2 modules	2	4 fils	Zamak	300	1	P.	-	2 239,51 €
✓ AIP 200384	GTBV4E: Pack vidéo collectif 4 logements Pack vidéo 4 BP encastré, avec module percé pour T25 / VIGIK®, centrales, alim et 4 moniteurs GTM3L, 2 x 2 modules	4	4 fils	Zamak	300	1	P.	-	2 892,65 €
✓ AIP 200386	GTBV6E: Pack vidéo collectif 6 logements Pack vidéo 6 BP encastré, avec module percé pour T25 / VIGIK®, centrales, alim et 6 moniteurs GTM3L, 2 x 3 modules	6	4 fils	Zamak	300	1	P.	-	3 705,01 €

## GT - INTERFACES TÉLÉPHONIQUES



Référence	Désignation	Multiple de vente	Unité fact.	DEEE HT	PU HT
AIP 200027	GTTLI : Interface téléphonique pour postes GT avec alimentation 12 VDC fournie Interface téléphonique pour postes GT. Renvoi des appels vers numéro extérieur ou GSM (1 seul numéro) Câblage en RJ11 pour poste et ligne téléphonique. Contact de sortie activé par le poste intérieur. Synthèse vocale. Renvoi des appels vers un numéro extérieur ou GSM (1 seul numéro). Idéale pour le maintien à domicile et les personnes à mobilité réduite.	1	P.	-	878,08 €
AIP 200290	GTTLIP : Interface IP pour postes GT avec alimentation 12V fournie Interface IP pour postes GT avec renvoi d'appels sur smartphone (compatible IOS et Android). Conversation audio et vidéo avec ouverture de porte à distance. Compatible avec ancienne installation GT. Mise en œuvre par QR code. Interface IP pour postes GT avec alimentation 12V fournie et câblage en RJ45 pour liaison avec la box. Idéale pour la gestion à distance des accès. Peut être utilisée en petit tertiaire.	-	-	-	N.C

## SFERA



La gamme SFERA est conçue pour répondre à toutes vos exigences techniques et esthétiques.

Elle se décline en 4 finitions : Allmétal, Allwhite, Allstreet et Robur pour s'intégrer à tous les types d'architecture.

La gestion des résidents peut se faire par défilement de noms ou par boutons poussoirs (nombreux modules de contrôle d'accès et accessoires disponibles).

## SFERA - PORTIER MODULAIRE



Référence	Désignation	Type câblage	Multiple de vente	Unité fact.	DEEE HT	PU HT
✓ TIC 350010	Boîtier à encastrer Sfera New - 1 module		1	P.	-	22,91 €
✓ TIC 350020	Boîtier à encastrer Sfera New - 2 modules		1	P.	-	29,02 €
✓ TIC 350030	Boîtier à encastrer Sfera New - 3 modules		1	P.	-	32,88 €
✓ TIC 350211	Châssis + cadre support Sfera New - 1 module - Allmetal		1	P.	-	51,66 €
✓ TIC 350221	Châssis + cadre support Sfera New - 2 modules - Allmetal		1	P.	-	60,55 €
✓ TIC 350231	Châssis + cadre support Sfera New - 3 modules - Allmetal		1	P.	-	69,82 €
✓ TIC 351100	Module électronique Sfera - audio	système bus	1	P.	-	290,19 €
✓ TIC 351101	Façade Sfera New pour module électronique audio - Allmetal	système bus	1	P.	-	53,87 €
✓ TIC 351300	Module électronique Sfera - audio/vidéo caméra couleur	système bus	1	P.	-	581,32 €
✓ TIC 351301	Façade Sfera New pour module électronique audio/vidéo grand angle - Allmetal	système bus	1	P.	-	80,43 €
✓ TIC 352000	Module électronique Sfera - 4 appels par boutons-poussoirs	système bus	1	P.	-	101,17 €
✓ TIC 352031	Façade Sfera New pour module électronique audio 3 appels - Allmetal	système bus	1	P.	-	59,18 €
✓ TIC 352041	Façade Sfera New pour module électronique audio 4 appels - Allmetal	système bus	1	P.	-	60,67 €
✓ TIC 352501	Façade Sfera New pour module électronique défilement de noms - Allmetal	système bus	1	P.	-	74,16 €
✓ TIC 352700	Module électronique Sfera - boucle inductive +synthèse vocale pour accessibilité	système bus	1	P.	-	257,42 €
✓ TIC 352701	Façade Sfera New pour module électronique défilement de noms - Allmetal	système bus	1	P.	-	53,74 €
✓ TIC 353000	Module électronique Sfera - clavier codé pour ouverture de porte	système bus	1	P.	-	551,92 €
TIC 353200	Module électronique Sfera - lecteur de badge RFID pour ouverture de porte	système bus	1	P.	-	359,11 €
TIC 353201	Façade Sfera New pour module électronique lecteur de badge - Allmetal	système bus	1	P.	-	51,52 €
✓ TIC 353401	Façade Sfera New T25 VIGIK ou canon P&T - Allmetal		1	P.	-	60,67 €
✓ TIC 352500	Module électronique Sfera - défilement de noms pour fonctions d'appel	système bus	1	P.	-	507,81 €
✓ TIC 353001	Façade Sfera New pour module électronique clavier - Allmetal	système bus	1	P.	-	147,87 €

Caractéristiques techniques, Conditionnement, Multiple de vente, Unité de facturation, visuels, Euroclasse, DEEE HT, PU HT en Euros et hors DEEE et Eco-mobilier; donnés à titre indicatif et susceptibles de modifications sans préavis, ils ne nous engagent qu'après confirmation expresse. Les prix unitaires indiqués sont ceux des réseaux COAXEL, REXEL et SCT, ils ne s'appliquent pas pour le réseau ESPACE ELEC. Pour plus d'informations, consultez votre agence habituelle ou connectez-vous sur notre site internet rexel.fr - N.C-nous consulter.

✓ Produit stocké

SONORISATION

INTERPHONIE ESPACES SÉCURISÉS

BATTERIES

VIDÉO SURVEILLANCE

ANTENNES

TÉLÉPHONIE

ÉMISSION RÉCEPTION

# PORTIERS

## PORTIERS COLLECTIFS

### LINEA 300 - PORTIERS À BOUTONS POUSSOIRS



Platine de rue Bus 2 fils monobloc antivandale à boutons poussoirs Aluminium ou Inox 4mm.  
Conforme loi handicap en résidentiel neuf ou rénové et en ERP.  
Platines de 1 à 4 / 5 à 8 / 9 à 12 boutons d'appels, livrées avec électronique pré-connectorisée d'usine et une boîte d'encastrement.

Référence	Désignation	Type câblage	Multiple de vente	Unité fact.	DEEE HT	PU HT
✓ TIC 308001	Platines monobloc antivandales à BP Linea 300 - 2 à 4 appels - façade Alu	système bus	1	P.	-	885,85 €
✓ TIC 308002	Platines monobloc antivandales à BP Linea 300 - 5 à 8 appels - façade Alu	système bus	1	P.	-	941,26 €
TIC 308003	Platines monobloc antivandales à BP Linea 300 - 9 à 12 appels - façade Alu	système bus	1	P.	-	1 123,14 €
TIC 308011	Platines monobloc antivandales à BP Linea 300 - 2 à 4 appels - façade Inox	système bus	1	P.	-	1 033,16 €
TIC 308012	Platines monobloc antivandales à BP Linea 300 - 5 à 8 appels - façade Inox	système bus	1	P.	-	1 082,69 €
TIC 308013	Platines monobloc antivandales à BP Linea 300 - 9 à 12 appels - façade Inox	système bus	1	P.	-	1 288,91 €

### LINEA 300 - PORTIERS À DÉFILEMENT DE NOMS



Platine de rue Bus 2 fils monobloc antivandale à défilement de noms Inox 4mm.  
Conforme loi handicap en résidentiel neuf ou rénové et en ERP.  
Livrées avec électronique pré-connectorisée d'usine et une boîte d'encastrement.

Référence	Désignation	Type câblage	Multiple de vente	Unité fact.	DEEE HT	PU HT
✓ TIC 308040	Platine monobloc à défilement de noms Linea 300	système bus	1	P.	-	2 228,14 €
✓ TIC 308026	Boîtier de mise en saillie pour platines à défilement de noms		1	P.	-	168,27 €

### CLASSE 100 - POSTES INTÉRIEURS 2 FILS



Référence	Désignation	Type câblage	Multiple de vente	Unité fact.	DEEE HT	PU HT
✓ TIC 344512	<p>Poste intérieur vidéo Classe 100 - V12B Poste intérieur mains libres vidéo couleur pour installation Bus 2 fils :</p> <ul style="list-style-type: none"> <li>- Ecran LCD 3,5" couleur</li> <li>- Boucle inductive permettant l'amplification par les prothèses auditives en position T</li> <li>- 4 boutons-poussoirs : activation de la communication, ouverture de porte, commande de l'éclairage, visionnage des caméras (selon la configuration des boutons, ces derniers peuvent avoir différentes fonctions)</li> <li>- Boutons larges et en relief pour un meilleur accessibilité</li> <li>- LED de signalisation : conversation en cours, ouverture de porte, coupure de sonnerie</li> <li>- Réglages de la luminosité et du contraste de l'écran</li> <li>- Réglages du volume de sonnerie, du volume d'écoute</li> <li>- 16 sonneries disponibles</li> <li>- Coupure sonnerie</li> <li>- Appel porte palière</li> <li>- Montage en saillie</li> <li>- En option : support de table Réf. 344552</li> </ul> <p>Dimensions : (h x L x P) : 140 x 140 x 27mm Alimentation Bus sCs : 18 - 27 Vdc Consommation en veille : 10mA Consommation maxi. en fonctionnement : 200mA Température de fonctionnement : 5 - 40 °C</p>		1	P.	-	387,19 €
✓ TIC 344522	<p>Poste intérieur vidéo évolué Classe 100 - V12E Poste intérieur mains libres vidéo couleur pour installation Bus 2 fils :</p> <ul style="list-style-type: none"> <li>- Ecran 4,3" LCD couleur</li> <li>- Boucle inductive permettant l'amplification par les prothèses auditives en position T</li> <li>- 4 boutons-poussoirs : activation de la communication, ouverture de porte, commande de l'éclairage, visionnage des caméras (selon la configuration des boutons, ces derniers peuvent avoir différentes fonctions)</li> <li>- 4 boutons supplémentaires aux fonctions personnalisables</li> <li>- Boutons larges et en relief pour une meilleure accessibilité</li> <li>- LED de signalisation : conversation en cours, ouverture de porte, coupure de sonnerie</li> <li>- Réglages de la luminosité et du contraste de l'écran</li> <li>- Réglages du volume de sonnerie, du volume d'écoute</li> <li>- 16 sonneries disponibles</li> <li>- Coupure sonnerie</li> <li>- Appel porte palière</li> <li>- Montage en saillie</li> <li>- En option : support de table Réf. 344552, socle pour montage en encastré, ajout d'un combiné, montage en saillie sur socle pivotant</li> </ul> <p>Dimensions : (h x L x P) : 170 x 170 x 27mm Alimentation Bus/sCs : 18 - 27 Vdc Consommation en veille : 10mA Consommation maxi. en fonctionnement : 200mA Température de fonctionnement : 5 - 40 °C</p>	système bus	1	P.	-	448,10 €

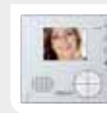

SÉCURITÉ, COMMUNICATION





Caractéristiques techniques, Conditionnement, Multiple de vente, Unité de facturation, visuels, Euroclasse, DEEE HT, PU HT en Euros et hors DEEE et Eco-mobilier; donnés à titre indicatif et susceptibles de modifications sans préavis.   
 is ne nous engageant qu'après confirmation expresse. Les prix unitaires indiqués sont ceux des réseaux COAXEL, REXEL et SCT, ils ne s'appliquent pas pour le réseau ESPACE ELEC.   
 Pour plus d'informations, consultez votre agence habituelle ou connectez-vous sur notre site internet rexel.fr • N.C-nous consulter.

✓ Produit stocké



## CLASSE 100 - POSTES INTÉRIEURS 2 FILS

**bticino**<sup>®</sup>

Référence	Désignation	Type câblage	Multiple de vente	Unité fact.	DEEE HT	PU HT
✓ TIC 344552	Support de table pour postes intérieurs Classe 100 Pour Réf. 344522, Réf. 344532, Réf. 344512 et Réf. 344252 Il faudra prévoir 2 supports de table pour installer les postes Réf. 344522 et Réf.344532 avec l'accessoire combiné de Réf. 344572		1	P.	-	60,42 €
TIC 344562	Support pour montage postes intérieurs Classe100 en encastré +système pivotant Permet d'installer votre poste Réf. 344522 ou Réf. 344532 en encastré. Il intègre un système ingénieux qui permet de faire pivoter l'écran vers le haut afin de permettre une visualisation confortable des visiteurs par tous.		1	P.	-	58,04 €
TIC 344572	Support pour montage des postes intérieurs Classe 100 V12E/X12B en encastré Permet d'installer votre poste Réf. 344522 ou Réf. 344532 en encastré		1	P.	-	45,69 €
TIC 344582	Accessoire pour ajout de combiné aux postes intérieurs Classe100 V12E/X12B Permet d'ajouter un combiné au poste de Réf. 344522 ou Réf. 344532		1	P.	-	59,02 €
TIC 344592	Support pour montage postes intérieurs Classe100 en saillie +système pivotant Permet d'installer votre poste Réf. 344522 ou Réf. 344532 en saillie - Il intègre un système ingénieux qui permet de faire pivoter l'écran vers le haut afin de permettre une visualisation confortable des visiteurs par tous.		1	P.	-	58,92 €
✓ TIC 344252	Poste intérieur audio Classe 100 - A12B Poste intérieur mains libres audio pour installation Bus 2 fils : - 4 boutons-poussoirs : activation de la communication, ouverture de porte, commande de l'éclairage, visionnage des caméras (selon la configuration des boutons, ces derniers peuvent avoir différentes fonctions) - Boutons larges et en relief pour une meilleure accessibilité - LED de signalisation : conversation en cours, ouverture de porte, coupure de sonnerie - Appel porte palière - Réglages du volume de sonnerie, du volume d'écoute - En option : support de table Réf. 344552 Dimensions : (h x L x P) : 140 x 90 x 27mm - Alimentation Bus/SCS : 18 - 27 Vdc	système bus 	1	P.	-	93,71 €
✓ TIC 344262	Poste intérieur audio Classe 100 - A12C Poste intérieur audio à combiné pour installation en saillie sur BUS 2 FILS : - 4 boutons poussoirs : activation de la conversation, ouverture de porte, commande de l'éclairage palier, activation de la platine de rue - boutons larges et en relief pour une meilleure accessibilité - LED de signalisation : en conversation, ouverture de porte, coupure sonnerie - Appel porte palière - Réglages des volumes - Alimentation par bus SCS : 18-27 Vcc Dimensions : 95 X 191 X 45 mm En option : support de table réf. 344552	système bus 	1	P.	-	61,37 €
✓ TIC 344272	Poste intérieur audio Classe 100 - A12M Poste intérieur audio à combiné pour installation en saillie sur BUS 2 FILS : - 4 boutons poussoirs pour fonctions standards : activation de la conversation, ouverture de porte, commande de l'éclairage palier, activation de la platine de rue - 4 boutons poussoirs programmable pour fonctions supplémentaires : Intercommunication, Activation de platines additionnelles... - LED de signalisation : en conversation, ouverture de porte, coupure sonnerie - Appel porte palière - Réglages des volumes - Alimentation par bus SCS : 18-27 Vcc Dimensions : 95 X 191 X 45 mm En option : support de table réf. 344552	système bus 	1	P.	-	72,36 €

## CLASSE 300 - POSTES INTÉRIEURS 2 FILS

**bticino**<sup>®</sup>

Référence	Désignation	Type câblage	Multiple de vente	Unité fact.	DEEE HT	PU HT
✓ TIC 344612	Poste intérieur Classe 300 - Poste vidéo mains libres V13E - Blanc Poste intérieur vidéo mains libres pour installation en saillie sur BUS 2 FILS - Coloris blanc : - Ecran 7" tactile extra plat - Boucle inductive permettant l'amplification audio par les prothèses auditives en position T - 4 boutons sensitifs avec guide en relief pour fonctions standards : activation de la conversation, ouverture de porte, commande de l'éclairage palier, activation de la platine de rue - Menu avec Interface graphique intuitive - LED de signalisation : en conversation, ouverture de porte, coupure sonnerie - Appel porte palière - Réglages des volumes - Alimentation par bus SCS : 18-27 Vcc Dimensions : 193,5 x 162 x 22 mm	système bus 	1	P.	-	639,16 €
✓ TIC 344613	Poste intérieur Classe 300 - Poste vidéo mains libres V13E - Noir Poste intérieur vidéo mains libres pour installation en saillie sur BUS 2 FILS - Coloris noir : - Ecran 7" tactile extra plat - Boucle inductive permettant l'amplification audio par les prothèses auditives en position T - 4 boutons sensitifs avec guide en relief pour fonctions standards : activation de la conversation, ouverture de porte, commande de l'éclairage palier, activation de la platine de rue - Menu avec Interface graphique intuitive - LED de signalisation : en conversation, ouverture de porte, coupure sonnerie - Appel porte palière - Réglages des volumes - Alimentation par bus SCS : 18-27 Vcc Dimensions : 193,5 x 162 x 22 mm		1	P.	-	648,75 €
✓ TIC 344622	Poste intérieur Classe 300 - Poste vidéo mains libres V13M - Blanc Poste intérieur vidéo mains libres pour installation en saillie sur BUS 2 FILS : - Ecran 7" tactile extra plat - Fonction mémoire vidéo - Boucle inductive permettant l'amplification audio par les prothèses auditives en position T - 4 boutons sensitifs avec guide en relief pour fonctions standards : activation de la conversation, ouverture de porte, commande de l'éclairage palier, activation de la platine de rue - Menu avec Interface graphique intuitive - LED de signalisation : en conversation, ouverture de porte, coupure sonnerie - Appel porte palière - Réglages des volumes - Alimentation par bus SCS : 18-27 Vcc Dimensions : 193,5 x 162 x 22 mm	système bus	1	P.	-	723,59 €
✓ TIC 344632	Support de table pour postes intérieurs Classe 300		1	P.	-	52,95 €

Caractéristiques techniques, Conditionnement, Multiple de vente, Unité de facturation, visuels, Euroclasse, DEEE HT, PU HT en Euros et hors DEEE et Eco-mobilier; donnés à titre indicatif et susceptibles de modifications sans préavis. ils ne nous engagent qu'après confirmation expresse. Les prix unitaires indiqués sont ceux des réseaux COAXEL, REXEL et SCT, ils ne s'appliquent pas pour le réseau ESPACE ELEC.

Pour plus d'informations, consultez votre agence habituelle ou connectez-vous sur notre site internet rexel.fr - N.C-nous consulter.

✓ Produit stocké

SONORISATION

INTERPHONIE ESPACES  
SÉCURISÉS

BATTERIES

VIDÉO SURVEILLANCE

ANTENNES

TÉLÉPHONIE

ÉMISSION RÉCEPTION

# PORTIERS

## PORTIERS COLLECTIFS

### POSTES INTERIEURS 2 FILS

**bticino**<sup>®</sup>

Référence	Désignation	Type câblage	Multiple de vente	Unité fact.	DEEE HT	PU HT
✓ TIC 344082	Poste intérieur mains libres Polyx audio Secret de conversation et appel porte palière. Équipé d'un bouton poussoir ouvre porte, activation de communication et de 6 boutons pour les fonctions complémentaires (intercommunication, commande d'ouverture, commande d'éclairage...) Fonction profession libérale, Voyants de signal d'appel et LED pour signalisation porte ouverte.	système bus	1	P.	-	154,43 €
✓ TIC 344242	Poste intérieur Sprint L2	système bus	1	P.	-	48,54 €

### ACCESSOIRES

**bticino**<sup>®</sup>

Référence	Désignation	Type câblage	Multiple de vente	Unité fact.	DEEE HT	PU HT
✓ TIC 346040	Alimentation modulaire pour installation audio 2 fils - 230 V 0,6 A - 6 mod. DIN Alimentation pour installation de système bus 2 fils audio (platine extérieure audio et postes audio) : - Information technique - 127V /230V - 0,6 A - 6 DIN Module Limite : - Distance : - 1 km pour un système audio - Jusqu'à 100 postes intérieurs audio avec une platine audio	système bus	1	P.	-	152,15 €
✓ TIC 306065	Kit de codification pour kits vidéo/audio		1	P.	-	54,06 €
✓ TIC 346841	Dérivateur d'étage pour installation vidéo	système bus	1	P.	-	84,89 €

### PORTIERS À DÉFILEMENT DE NOMS

**urmet**  
FRANCE

Avec les produits Urmet, proposez des installations d'interphonie à la fiabilité et la qualité éprouvée.

La programmation des postes et moniteurs peut se faire sur site via des appels dans les appartements ou en atelier grâce à un accessoire de programmation (réf EOS et EVOS).

La programmation des plaques de rue à défilement peut se faire directement par le clavier de la plaque de rue, ou via un PC (attention nécessite un encodeur Urmet) grâce au logiciel "jegeremesnoms.com".

Référence	Désignation	Multiple de vente	Unité fact.	DEEE HT	PU HT
✓ URM 17166	Moniteur couleur mains-libres AIKO avec boucle magnétique Conforme loi accessibilité via l'ajout de pastilles tactiles (fournies) sur les touches sensibles Proposez un signe intérieur d'élégance dans les appartements avec ce moniteur design. Encastrable, il est également possible de changer la façade blanche par d'autres de couleur	1	P.	-	498,56 €
✓ URM 117240	Poste audio avec combiné pour système OPEN- BIBUS	1	P.	-	53,86 €
✓ URM 174040	Moniteur Signo économique couleur à combiné, conforme à la loi accessibilité Attention, ce produit nécessite également la pose d'un étrier référence 1740/954	1	P.	-	259,61 €
✓ URM 17504	Moniteur couleur mains-libres MIRO avec boucle magnétique, conforme à la loi accessibilité Des molettes sur le moniteur permettent le réglage de la sonnerie et de l'image (contraste, luminosité) Le moniteur est compatible avec les produits de la gamme radio Yokis. Via l'ajout d'un émetteur radio E4BPP, il est possible de lancer des ordres depuis 2 boutons dédiés du moniteur Il est ainsi particulièrement facile de lancer une commande centralisée en arrivant ou en partant de son appartement	1	P.	-	373,59 €
✓ URM 1740954	Etrier OPEN- BIBUS pour moniteur SIGNO	1	P.	-	80,92 €
✓ URM 107420	Alimentation portier vidéo Bibus	1	P.	-	264,18 €
✓ URM 107455	Répartiteur audio/vidéo Bibus pour 4 moniteurs maximum	1	P.	-	48,95 €

Caractéristiques techniques, Conditionnement, Multiple de vente, Unité de facturation, visuels, Euroclasse, DEEE HT, PU HT en Euros et hors DEEE et Eco-mobilier; donnés à titre indicatif et susceptibles de modifications sans préavis.   
ils ne nous engageant qu'après confirmation expresse. Les prix unitaires indiqués sont ceux des réseaux COAXEL, REXEL et SCT, ils ne s'appliquent pas pour le réseau ESPACE ELEC.

Pour plus d'informations, consultez votre agence habituelle ou connectez-vous sur notre site internet rexel.fr - N.C.=nous consulter.

✓ Produit stocké

SÉCURITÉ, COMMUNICATION

## POSTE AUDIO MAINTENANCE

urmet  
FRANCE

Référence	Désignation	Multiple de vente	Unité fact.	DEEE HT	PU HT
✓ URM 113315	Poste universel 5 fils et 2 fils Poste dédié à la maintenance des installations 5 fils (4 + n), 2 fils (1 + n) avec sonnerie électronique ou ronfleur. Compatible avec de très nombreuses marques. Large base permettant de couvrir l'emplacement du poste remplacé.	1	P.	-	55,43 €



## ACCESSOIRES

urmet  
FRANCE

Référence	Désignation	Multiple de vente	Unité fact.	DEEE HT	PU HT
✓ URM BA/OF/90LH	Bouton Poussoir NO/NF 90x90mm lumineux conforme à la loi accessibilité Doté d'un large bouton afin d'être facilement utilisable pour tous. Le volume du buzzer peut être ajusté via une molette de réglage. D'un format 90x90mm, il est montable sur une boîte d'encastrement standard ou en saillie via l'ajout d'un accessoire BSZ90. Compatible NO/NF - IK09 - IP54	1	P.	-	167,27 €
✓ URM AL12/ZDIN	Alimentation 12 Vcc - 2A pour ventouse, gâche ou serrures	1	P.	-	75,68 €



## KITS COLLECTIFS AUDIO

urmet  
FRANCE

Kits prêts-à-poser comprenant la plaque de rue, l'électronique, l'alimentation et les postes programmés. Câblage en bus 2 fils non polarisés.  
Plaque à boutons haute résistance en aluminium, fermeture de la façade par vis de sécurité, étiquettes éclairées par LED 3 couleurs, haute luminosité, très faible consommation et longue durée de vie. Changement des étiquettes sans démontage de la façade.  
Une seule alimentation pour le portier et la gâche.  
Poste avec secret de conversation, réglage et coupure de sonnerie, une touche d'ouverture de poste, une touche de commande auxiliaire.

## KITS COLLECTIFS AUDIO - KITS AUDIO PRÉPROGRAMMÉS

urmet  
FRANCE

Référence	Désignation	Multiple de vente	Unité fact.	DEEE HT	PU HT
✓ URM KA83/204	Kit collectifs audio 4 logements Comprenant une plaque de rue 4 boutons pré-câblées, alimentation, éléments électroniques et 4 postes audio pré-programmés	1	P.	-	787,34 €
✓ URM KA83/206	Kit collectifs audio 6 logements Comprenant une plaque de rue 6 boutons pré-câblées, alimentation, éléments électroniques et 6 postes audio pré-programmés	1	P.	-	986,87 €
✓ URM KA83/208	Kit collectifs audio 8 logements Comprenant une plaque de rue 8 boutons pré-câblées, alimentation, éléments électroniques et 8 postes audio pré-programmés	1	P.	-	1107,81 €
✓ URM KA83/210	Kit collectifs audio 10 logements Comprenant une plaque de rue 10 boutons pré-câblées, alimentation, éléments électroniques et 10 postes audio pré-programmés	1	P.	-	1324,21 €
URM KA83/212	Kit collectifs audio 12 logements Comprenant une plaque de rue 12 boutons pré-câblées, alimentation, éléments électroniques et 12 postes audio pré-programmés	1	P.	-	1451,53 €

## GB2

9  
alarme

Tous les produits de la gamme GB2 sont basés sur un bus de communication intelligent dérivé du BUS KNX, chacun des produits GB2 étant doté d'un processeur d'analyse et de commande.  
Les produits GB2 communiquent ainsi en permanence entre eux (groupe vidéo, alimentation, poste intérieur, modules accessoires...) simplifiant ainsi la mise en œuvre pour l'installateur et l'utilisation pour le résident.  
Le BUS GB2 ne se limite pas aux fonctions traditionnelles de l'interphonie, il permet également de proposer des offres complémentaires aussi bien en individuel qu'en collectif : transfert d'appel GSM ou RTC, mémoire vidéo, caméras de vidéoprotection.

## GB2 - KITS COLLECTIFS - PACKS GB2 AUDIO

9  
alarme



Kits collectifs audio BUS 2 fils GB2 de 4 à 14 logements comprenant :  
1 platine de rue audio pré-câblée avec leds et synthèse vocale  
Prédisposition VIGIK avec obturateur  
Des combinés audio TEKNA pré-programmés  
1 alimentation GB2

Référence	Désignation	Nbre de combinés et ou moniteurs	Type câblage	Contrôle d'accès intégré	Matériau	Multiple de vente	Unité fact.	DEEE HT	PU HT
✓ BIT GKA62/204	Kit 4 appels audio Platine de rue aluminium 5mm GTV62 Groupe audio/vidéo couleur GEL632GB2 et alimentation DIN 230V/25,5 GFAGB2/A Répartiteurs GD2LGB2 et combinés audio GT562	4 à 14 max	bus 2 fils non polarisés	non	aluminium	1	P.	-	802,86 €
✓ BIT GKA62/206	Kit 6 appels audio Platine de rue aluminium 5mm GTV62 Groupe audio/vidéo couleur GEL632GB2 et alimentation DIN 230V/25,5 GFAGB2/A Répartiteurs GD2LGB2 et combinés audio GT562	4 à 14 max	bus 2 fils non polarisés	non	aluminium	1	P.	-	954,78 €
BIT GKA62/208	Kit 8 appels audio Platine de rue aluminium 5mm GTV62 Groupe audio/vidéo couleur GEL632GB2 et alimentation DIN 230V/25,5 GFAGB2/A Répartiteurs GD2LGB2 et combinés audio GT562	4 à 14 max	bus 2 fils non polarisés	non	aluminium	1	P.	-	1048,00 €
BIT GKA62/210	Kit 10 appels audio Platine de rue aluminium 5mm GTV62 Groupe audio/vidéo couleur GEL632GB2 et alimentation DIN 230V/25,5 GFAGB2/A Répartiteurs GD2LGB2 et combinés audio GT562	4 à 14 max	bus 2 fils non polarisés	non	aluminium	1	P.	-	1192,00 €

Caractéristiques techniques, Conditionnement, Multiple de vente, Unité de facturation, visuels, Euroclasse, DEEE HT, PU HT en Euros et hors DEEE et Eco-mobilier; donnés à titre indicatif et susceptibles de modifications sans préavis, ils ne nous engagent qu'après confirmation expresse. Les prix unitaires indiqués sont ceux des réseaux COAXEL, REXEL et SCT, ils ne s'appliquent pas pour le réseau ESPACE ELEC.  
Pour plus d'informations, consultez votre agence habituelle ou connectez-vous sur notre site internet rexel.fr - N.C-nous consulter.

✓ Produit stocké

SONORISATION

INTERPHONIE ESPACES  
SÉCURISÉS

BATTERIES

VIDÉO SURVEILLANCE

ANTENNES

TÉLÉPHONIE

ÉMISSION RÉCEPTION

# PORTIERS

## PORTIERS COLLECTIFS

### GB2 - KITS COLLECTIFS - PACKS GB2 AUDIO



Référence	Désignation	Nbre de combinés et ou moniteurs	Type câblage	Contrôle d'accès intégré	Matériau	Multiple de vente	Unité fact.	DEEE HT	PU HT
<b>BIT GKA62/212</b>	Kit 12 appels audio Platine de rue aluminium 5mm GTV62 Groupe audio/vidéo couleur GEL632GB2 et alimentation DIN 230V/25,5 GFAGB2/A Répartiteurs GD2LGB2 et combinés audio GTS62	4 à 14 max	bus 2 fils non polarisés	non	aluminium	1	P.	-	1 336,00 €
<b>BIT GKA62/214</b>	Kit 14 appels audio Platine de rue aluminium 5mm GTV62 Groupe audio/vidéo couleur GEL632GB2 et alimentation DIN 230V/25,5 GFAGB2/A Répartiteurs GD2LGB2 et combinés audio GTS62	4 à 14 max	bus 2 fils non polarisés	non	aluminium	1	P.	-	1 536,00 €

### GB2 - KITS COLLECTIFS - PACKS GB2 VIDEO



Kits collectifs vidéo BUS 2 fils GB2 de 4 à 14 logements comprenant :  
1 platine de rue vidéo à encastrer pré-câblée avec leds et synthèse vocale  
Prédisposition VIGIK avec obturateur  
Des moniteurs vidéo couleur mains-libres VESTA 2 taille écran 4,3" pré-programmés avec boucle magnétique  
1 alimentation GB2

Référence	Désignation	Nbre de combinés et ou moniteurs	Type câblage	Contrôle d'accès intégré	Matériau	Multiple de vente	Unité fact.	DEEE HT	PU HT
<b>BIT GKV62/204</b>	Kit 4 appels vidéo Platine de rue aluminium 5mm GTV62 Groupe audio/vidéo couleur GEL632GB2 et alimentation DIN 230V/25,5 GFAGB2/A Répartiteurs GD2LGB2 et moniteurs vidéo couleur mains libres GVESTA2GB2/H	4 à 14 max	bus 2 fils non polarisés	non	aluminium	1	P.	-	1 698,00 €
<b>BIT GKV62/206</b>	Kit 6 appels vidéo Platine de rue aluminium 5mm GTV62 Groupe audio/vidéo couleur GEL632GB2 et alimentation DIN 230V/25,5 GFAGB2/A Répartiteurs GD2LGB2 et moniteurs vidéo couleur mains libres GVESTA2GB2/H	4 à 14 max	bus 2 fils non polarisés	non	aluminium	1	P.	-	2 202,00 €
<b>BIT GKV62/208</b>	Kit 8 appels vidéo Platine de rue aluminium 5mm GTV62 Groupe audio/vidéo couleur GEL632GB2 et alimentation DIN 230V/25,5 GFAGB2/A Répartiteurs GD2LGB2 et moniteurs vidéo couleur mains libres GVESTA2GB2/H	4 à 14 max	bus 2 fils non polarisés	non	aluminium	1	P.	-	2 707,00 €
<b>BIT GKV62/210</b>	Kit 10 appels vidéo Platine de rue aluminium 5mm GTV62 Groupe audio/vidéo couleur GEL632GB2 et alimentation DIN 230V/25,5 GFAGB2/A Répartiteurs GD2LGB2 et moniteurs vidéo couleur mains libres GVESTA2GB2/H	4 à 14 max	bus 2 fils non polarisés	non	aluminium	1	P.	-	3 212,00 €
<b>BIT GKV62/212</b>	Kit 12 appels vidéo Platine de rue aluminium 5mm GTV62 Groupe audio/vidéo couleur GEL632GB2 et alimentation DIN 230V/25,5 GFAGB2/A Répartiteurs GD2LGB2 et moniteurs vidéo couleur mains libres GVESTA2GB2/H	4 à 14 max	bus 2 fils non polarisés	non	aluminium	1	P.	-	3 717,00 €
<b>BIT GKV62/214</b>	Kit 14 appels vidéo Platine de rue aluminium 5mm GTV62 Groupe audio/vidéo couleur GEL632GB2 et alimentation DIN 230V/25,5 GFAGB2/A Répartiteurs GD2LGB2 et moniteurs vidéo couleur mains libres GVESTA2GB2/H	4 à 14 max	bus 2 fils non polarisés	non	aluminium	1	P.	-	4 293,00 €

### T-LINE - POSTE AUDIO UNIVERSEL 2 ET 5 FILS



Idéal pour le SAV et le remplacement des combinés audio ancienne génération 2 et 5 fils.

Référence	Désignation	Type câblage	Matériau	Multiple de vente	Unité fact.	DEEE HT	PU HT
✓ <b>BIT UAV1407/010</b>	Combiné universel 2 et 5 fils appel ronfleur et électronique pour SAV Réglages phonies montante et descendante pour s'adapter à l'impédance du micro HP de l'installation.	2 et 5 fils analogique	ABS	1	P.	-	41,00 €



## PLATINES TÉLÉPHONIQUES

### TLI



Economique et performante.

Référence	Désignation	Multiple de vente	Unité fact.	DEEE HT	PU HT
✓ <b>AIP 120600</b>	TLI1 : Platine de rue téléphonique 1 appel Platine téléphone encastrée aluminium 1 bouton, analogique, synthèse vocale programmation 4 N° jour & 4 N° nuit par horloge (non fournie)	1	P.	-	950,91 €



Caractéristiques techniques, Conditionnement, Multiple de vente, Unité de facturation, visuels, Euroclasse, DEEE HT, PU HT en Euros et hors DEEE et Eco-mobilier; donnés à titre indicatif et susceptibles de modifications sans préavis. ILS ne nous engageant qu'après confirmation expresse. Les prix unitaires indiqués sont ceux des réseaux COAXEL, REXEL et SCT, ils ne s'appliquent pas pour le réseau ESPACE ELEC. Pour plus d'informations, consultez votre agence habituelle ou connectez-vous sur notre site internet rexel.fr - N.C-nous consulter.

✓ Produit stocké

## PACK EASY



Le PACK EASY est une solution d'interphonie packagée, complète et prête à l'emploi, répondant aux besoins des établissements du petit et moyen tertiaire (établissements scolaires, administrations, bureaux, commerces, hôtels, Ehpad, banques, assurances ...).

## PACK EASY - PACK VIDÉOPHONIE



Une solution Plug & Play :

- Le portier est pré-paramétré en usine pour pouvoir appeler le moniteur de réception.
- Les 2 postes sont directement alimentés (PoE) par le switch.

Une solution conforme à la « loi accessibilité aux personnes handicapées » :

- Le portier dispose d'une caméra vidéo couleur grand angle permettant au personnel de l'établissement de visualiser le visiteur (en l'absence d'une vision directe).
- 3 pictogrammes PHMR visualisables avec leds de couleur indiquent l'état de fonctionnement (appel en cours, communication, porte ouverte).
- Des messages sonores de tranquillisation accompagnant ces 3 phases.
- Une boucle à induction auditive est directement intégrée au portier.

Une sécurité optimale :

- En plus de la levée de doute vidéo issue de la caméra du portier, le moniteur de réception dispose d'une nouvelle fonctionnalité CCTV, qui permet de récupérer des flux vidéo de caméras IP externes, en communication et hors communication, permettant ainsi un renforcement de la sécurité des sites.

Possibilité de recevoir les appels de votre portier directement sur votre Smartphone ou tablette :

- CASTEL SIP est une solution de vidéophonie pour Smartphone et tablette qui vous permet de recevoir vos appels et d'ouvrir la porte où que vous soyez (via Wi-Fi ou 3G/4G).
- La solution offre ainsi une sécurité et une qualité de service optimales et vous permet de rester connecté à votre interphone.
- Simple d'utilisation et intuitive, l'application est compatible iPhone®, iPad®, ainsi que Smartphones et tablettes fonctionnant sous Android®.

Référence	Désignation	Multiple de vente	Unité fact.	DEEE HT	PU HT
✓ CST 560.8900	 PACK EASY : Kit de vidéophonie pré-programmé pour petit et moyen tertiaire Le pack se compose d'un portier audio vidéo antivandale 1 bouton d'appel, d'un moniteur de réception audio vidéo muni d'un écran tactile TFT couleur 7 pouces et d'un switch permettant la mise en réseau IP du portier et du moniteur.	1	P.	-	2 760,00 €

## CAP IP



Une solution globale d'interphonie d'accès et d'intercommunication audio vidéo tout IP / SIP, qui bénéficie des derniers développements CASTEL en matière d'interphonie professionnelle IP : système natif IP pour une connexion directe sur IP, qualité acoustique et visuelle, technologie SIP et interoperabilité, réception d'appels multi support, solution conforme à la « loi accessibilité aux personnes handicapées ».

## CAP IP - PORTIERS IP AUDIO



Référence	Désignation	Multiple de vente	Unité fact.	DEEE HT	PU HT
✓ CST 560.0000	CAP IP-1B-P : Portier audio Full IP/SIP 1 bouton d'appel conforme loi Handicap - Face avant anti-vandale inox 316 L - 1 bouton d'appel et étiquette - 3 leds loi Handicap - Boucle à induction intégrée - Indice de protection IP64 - IK09 - Alimentation PoE (ou externe optionnelle réf. CST110.9000 ou CST110.9100) - H 250 mm x L 135 mm x P 14,5 mm (en encastré avec fond P 40 mm) - H 250 mm x L 135 mm x P 54,5 mm (en saillie) - Existe aussi en version WiFi (réf. CST560.1000)	1	P.	-	1 074,00 €

## CAP IP - PORTIERS IP AUDIO VIDÉO



Référence	Désignation	Multiple de vente	Unité fact.	DEEE HT	PU HT
✓ CST 560.2000	CA P IP-V1B-P : Portier audio vidéo Full IP/SIP 1 bouton d'appel conforme loi Handicap - Face avant anti-vandale inox 316 L - Caméra vidéo couleur intégrée - 1 bouton d'appel et étiquette - 3 leds loi Handicap - Boucle à induction intégrée - Indice de protection IP64 - IK09 - Alimentation PoE (ou externe optionnelle réf. CST110.9000 ou CST110.9100) - H 250 mm x L 135 mm x P 14,5 mm (en encastré avec fond P 40 mm) - H 250 mm x L 135 mm x P 54,5 mm (en saillie) - Existe aussi en version WiFi (réf. CST560.3000)	1	P.	-	1 872,00 €
✓ CST 560.2600	CAP IP-V1B-CLAV-P : Portier audio vidéo Full IP/SIP 1 bouton d'appel avec clavier conforme loi Handicap - Face avant anti-vandale inox 316 L - Caméra vidéo couleur intégrée - 1 bouton d'appel et étiquette - Clavier numérique pour numérotation et composition d'un code d'accès, touches braille - 3 leds loi Handicap - Boucle à induction intégrée - Indice de protection IP64 - IK08 - Alimentation PoE (ou externe optionnelle réf. CST110.9000 ou CST110.9100) - H 350 mm x L 135 mm x P 14,5 mm (en encastré avec fond P 40 mm) - H 350 mm x L 135 mm x P 54,5 mm (en saillie) - Existe aussi en version WiFi (réf. CST560.3600)	1	P.	-	2 364,00 €

Caractéristiques techniques, Conditionnement, Multiple de vente, Unité de facturation, visuels, Euroclasse, DEEE HT, PU HT en Euros et hors DEEE et Eco-mobilier; donnés à titre indicatif et susceptibles de modifications sans préavis, ils ne nous engagent qu'après confirmation expresse. Les prix unitaires indiqués sont ceux des réseaux COAXEL, REXEL et SCT, ils ne s'appliquent pas pour le réseau ESPACE ELEC.

Pour plus d'informations, consultez votre agence habituelle ou connectez-vous sur notre site internet rexel.fr - N.C-nous consulter.

✓ Produit stocké

# PORTIERS

## TERTIAIRE

### CAP IP - PORTIERS IP AUDIO VIDÉO



Référence	Désignation	Multiple de vente	Unité fact.	DEEE HT	PU HT
✓ <b>CST 560.5000</b>	<p>PAD IP VIDEO-1B-P : Portier audio vidéo Full IP/SIP à défilement de noms et 1 bouton d'appel conforme loi Handicap</p> <ul style="list-style-type: none"> <li>- Face avant anti-vandale inox 316 L</li> <li>- Caméra vidéo couleur intégrée</li> <li>- 1 bouton d'appel et étiquette</li> <li>- 3 touches pour le défilement de noms</li> <li>- Afficheur graphique 128x64 rétro-éclairé</li> <li>- 3 leds loi Handicap (ou visualisation sur afficheur)</li> <li>- Boucle à induction intégrée</li> <li>- Indice de protection IP64 - IK07</li> <li>- Alimentation PoE (ou externe optionnelle réf. CST110.9000 ou CST110.9100)</li> <li>- H 350 mm x L 135 mm x P 14,5 mm (en encastré avec fond P 40 mm) - H 350 mm x L 135 mm x P 54,5 mm (en saillie)</li> <li>- Existe aussi en version WiFi (réf. CST560.5500)</li> </ul>	1	P.	-	2 364,00 €
<b>CST 560.5200</b>	<p>PAD IP VIDEO-CLAV-P : Portier audio vidéo Full IP/SIP à défilement de noms avec clavier conforme loi Handicap</p> <ul style="list-style-type: none"> <li>- Face avant anti-vandale inox 316 L</li> <li>- Caméra vidéo couleur intégrée</li> <li>- Clavier numérique pour numérotation et composition d'un code d'accès, touches braille</li> <li>- 3 touches pour le défilement de noms</li> <li>- Afficheur graphique 128x64 rétro-éclairé</li> <li>- 3 leds loi Handicap (ou visualisation sur afficheur)</li> <li>- Boucle à induction intégrée</li> <li>- Indice de protection IP64 - IK07</li> <li>- Alimentation PoE (ou externe optionnelle réf. CST110.9000 ou CST110.9100)</li> <li>- H 350 mm x L 135 mm x P 14,5 mm (en encastré avec fond P 40 mm) - H 350 mm x L 135 mm x P 54,5 mm (en saillie)</li> <li>- Existe aussi en version WiFi (réf. CST560.5200)</li> </ul>	1	P.	-	2 556,00 €

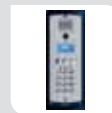

SÉCURITÉ, COMMUNICATION

**PRODUITS, TARIFS ET CONDITIONS À JOUR EN PERMANENCE**



**ESABORA Tarif**

**Ta**

- Moteur de recherche
- Export de données
- Prix personnalisés
- Actualisation en ligne

Notre solution en vidéo sur [www.esabora-digital-services.com](http://www.esabora-digital-services.com)

### CAP IP - PORTIERS IP AVEC LECTEUR DE CONTRÔLE D'ACCÈS



Référence	Désignation	Multiple de vente	Unité fact.	DEEE HT	PU HT
<b>CST 560.6600</b>	<p>CAP IP-VIB-MI/C : Portier audio vidéo Full IP/SIP 1 bouton d'appel conforme loi Handicap avec lecteur 13,56 MHz Mifare® n° de série</p> <ul style="list-style-type: none"> <li>- Face avant anti-vandale inox 316 L</li> <li>- Lecteur 13,56 MHz Mifare® n° de série et 2 leds (verte : accès autorisé, rouge : accès refusé)</li> <li>- Caméra vidéo couleur intégrée</li> <li>- 1 bouton d'appel et étiquette</li> <li>- 3 leds loi Handicap</li> <li>- Boucle à induction intégrée</li> <li>- Indice de protection IP64 - IK07</li> <li>- Alimentation PoE (ou externe optionnelle réf. CST110.9000 ou CST110.9100)</li> <li>- H 350 mm x L 135 mm x P 14,5 mm (en encastré avec fond P 40 mm) - H 350 mm x L 135 mm x P 54,5 mm (en saillie)</li> <li>- Existe aussi en version 13,56 MHz Mifare® secteur (réf. CST560.6700) et 13,56 MHz Mifare® Desfire® (CST560.6800)</li> </ul>	1	P.	-	2 100,00 €



### XELLIP



Pionnier dans l'interphonie IP, CASTEL fait évoluer sa gamme historique XELLIP et lance la toute dernière génération d'interphones Full IP/SIP avec un nouveau design et surtout de nombreuses innovations technologiques.

- Qualité audio HiFi
- Design et robustesse
- Full IP / SIP natif
- Qualité vidéo HD - grand angle 170° (ONVIF)
- Une connectique complète
- Réception d'appel multi support
- Interopérabilité avec l'écosystème Sécurité
- Une solution conforme à la « loi accessibilité aux personnes handicapées »

Cette nouvelle gamme permet de répondre à tous les besoins avec plus de 30 modèles disponibles (de 1 à 10 boutons d'appel, avec clavier, défilement de noms et écran couleur, avec ou sans caméra vidéo, avec lecteur de contrôle d'accès...).

### XELLIP - PORTIERS IP AUDIO



Référence	Désignation	Multiple de vente	Unité fact.	DEEE HT	PU HT
<b>CST 590.0000</b>	<p>XE AUDIO 1B : Portier audio Full IP/SIP 1 bouton d'appel conforme loi Handicap</p> <ul style="list-style-type: none"> <li>- Face avant anti-vandale inox 316 L</li> <li>- Communications Full Duplex puissance 10 W</li> <li>- 1 bouton d'appel et étiquette rétroéclairée</li> <li>- 3 leds loi Handicap</li> <li>- Boucle à induction intégrée</li> <li>- Indice de protection IP65 - IK09</li> <li>- 2 RJ45 (fonction switch), port USB, bus RS485, 2 entrées, 2 relais</li> <li>- Alimentation PoE (ou externe optionnelle réf. CST110.9000 ou CST110.9100)</li> <li>- H 280 mm x L 145 mm x P 2 mm (en encastré avec fond P 61 mm) - H 280 mm x L 145 mm x P 63 mm (en saillie)</li> <li>- Existe aussi en version WiFi (option module WiFi et antenne réf. CST590.9050)</li> </ul>	1	P.	-	1 098,00 €



Caractéristiques techniques, Conditionnement, Multiple de vente, Unité de facturation, visuels, Euroclasse, DEEE HT, PU HT en Euros et hors DEEE et Eco-mobilier; donnés à titre indicatif et susceptibles de modifications sans préavis. ✓ Produit stocké

Ils ne nous engageant qu'après confirmation expresse. Les prix unitaires indiqués sont ceux des réseaux COAXEL, REXEL et SCT, ils ne s'appliquent pas pour le réseau ESPACE ELEC. Pour plus d'informations, consultez votre agence habituelle ou connectez-vous sur notre site internet [rexel.fr](http://rexel.fr) - N.C-nous consulter.

## KELLIP - PORTIERS IP AUDIO VIDÉO



Référence	Désignation	Multiple de vente	Unité fact.	DEEE HT	PU HT
✓ <b>CST 590.2000</b>	<p>XE VIDEO 1B : Portier audio vidéo Full IP/SIP 1 bouton d'appel conforme loi Handicap</p> <ul style="list-style-type: none"> <li>- Face avant anti-vandale inox 316 L</li> <li>- Caméra vidéo couleur HD grand angle 170° (ONVIF)</li> <li>- Communications Full Duplex puissance 10 W</li> <li>- 1 bouton d'appel et étiquette rétroéclairée</li> <li>- 3 leds loi Handicap</li> <li>- Boucle à induction intégrée</li> <li>- Indice de protection IP64 - IK09</li> <li>- 2 RJ45 (fonction switch), port USB, bus RS485, 2 entrées, 2 relais</li> <li>- Alimentation PoE (ou externe optionnelle réf. CST110.9000 ou CST110.9100)</li> <li>- H 280 mm x L 145 mm x P 5,5 mm (en encastré avec fond P 61 mm) - H 280 mm x L 145 mm x P 66,5 mm (en saillie)</li> <li>- Existe aussi en version WiFi (option module WiFi et antenne réf. CST590.9050)</li> </ul>	1	P.	-	1914,00 €
<b>CST 590.2600</b>	<p>XE VIDEO 1B CLAV : Portier audio vidéo Full IP/SIP 1 bouton d'appel avec clavier conforme loi Handicap</p> <ul style="list-style-type: none"> <li>- Face avant anti-vandale inox 316 L</li> <li>- Caméra vidéo couleur HD grand angle 170° (ONVIF)</li> <li>- Communications Full Duplex puissance 10 W</li> <li>- 1 bouton d'appel et étiquette rétroéclairée</li> <li>- Clavier numérique pour numérotation et composition d'un code d'accès, touches braille</li> <li>- 3 leds loi Handicap</li> <li>- Boucle à induction intégrée</li> <li>- Indice de protection IP64 - IK08</li> <li>- 2 RJ45 (fonction switch), port USB, bus RS485, 2 entrées, 2 relais</li> <li>- Alimentation PoE (ou externe optionnelle réf. CST110.9000 ou CST110.9100)</li> <li>- H 375 mm x L 145 mm x P 5,5 mm (en encastré avec fond P 61 mm) - H 375 mm x L 145 mm x P 66,5 mm (en saillie)</li> <li>- Existe aussi en version WiFi (option module WiFi et antenne réf. CST590.9050)</li> </ul>	1	P.	-	2418,00 €
<b>CST 590.5000</b>	<p>XE PAD VIDEO 1B : Portier audio vidéo Full IP/SIP à défilement de noms et 1 bouton d'appel conforme loi Handicap</p> <ul style="list-style-type: none"> <li>- Face avant anti-vandale inox 316 L</li> <li>- Caméra vidéo couleur HD grand angle 170° (ONVIF)</li> <li>- Communications Full Duplex puissance 10 W</li> <li>- 1 bouton d'appel et étiquette rétroéclairée</li> <li>- 3 touches pour le défilement de noms</li> <li>- Ecran couleur 2,8 pouces TFT 240x320</li> <li>- 3 pictogrammes loi Handicap visualisables sur l'écran</li> <li>- Boucle à induction intégrée</li> <li>- Indice de protection IP64 - IK07</li> <li>- 2 RJ45 (fonction switch), port USB, bus RS485, 2 entrées, 2 relais</li> <li>- Alimentation PoE (ou externe optionnelle réf. CST110.9000 ou CST110.9100)</li> <li>- H 375 mm x L 145 mm x P 5,5 mm (en encastré avec fond P 61 mm) - H 375 mm x L 145 mm x P 66,5 mm (en saillie)</li> <li>- Existe aussi en version WiFi (option module WiFi et antenne réf. CST590.9050)</li> </ul>	1	P.	-	2418,00 €
<b>CST 590.5200</b>	<p>XE PAD VIDEO CLAV : Portier audio vidéo Full IP/SIP à défilement de noms avec clavier conforme loi Handicap</p> <ul style="list-style-type: none"> <li>- Face avant anti-vandale inox 316 L</li> <li>- Caméra vidéo couleur HD grand angle 170° (ONVIF)</li> <li>- Communications Full Duplex puissance 10 W</li> <li>- Clavier numérique pour numérotation et composition d'un code d'accès, touches braille</li> <li>- 3 touches pour le défilement de noms</li> <li>- Ecran couleur 2,8 pouces TFT 240x320</li> <li>- 3 pictogrammes loi Handicap visualisables sur l'écran</li> <li>- Boucle à induction intégrée</li> <li>- Indice de protection IP64 - IK07</li> <li>- 2 RJ45 (fonction switch), port USB, bus RS485, 2 entrées, 2 relais</li> <li>- Alimentation PoE (ou externe optionnelle réf. CST110.9000 ou CST110.9100)</li> <li>- H 375 mm x L 145 mm x P 5,5 mm (en encastré avec fond P 61 mm) - H 375 mm x L 145 mm x P 66,5 mm (en saillie)</li> <li>- Existe aussi en version WiFi (option module WiFi et antenne réf. CST590.9050)</li> </ul>	1	P.	-	2610,00 €

## KELLIP - PORTIERS IP AVEC LECTEUR DE CONTRÔLE D'ACCÈS



Référence	Désignation	Multiple de vente	Unité fact.	DEEE HT	PU HT
<b>CST 590.6600</b>	<p>XE VIDEO 1B M/C : Portier audio vidéo Full IP/SIP 1 bouton d'appel conforme loi Handicap avec lecteur 13,56 MHz Mifare® n° de série</p> <ul style="list-style-type: none"> <li>- Face avant anti-vandale inox 316 L</li> <li>- Lecteur 13,56 MHz Mifare® n° de série et 2 leds (verte : accès autorisé, rouge : accès refusé)</li> <li>- Caméra vidéo couleur HD grand angle 170° (ONVIF)</li> <li>- Communications Full Duplex puissance 10 W</li> <li>- 1 bouton d'appel et étiquette rétroéclairée</li> <li>- 3 leds loi Handicap</li> <li>- Boucle à induction intégrée</li> <li>- Indice de protection IP64 - IK07</li> <li>- 2 RJ45 (fonction switch), port USB, bus RS485, 2 entrées, 2 relais</li> <li>- Alimentation PoE (ou externe optionnelle réf. CST110.9000 ou CST110.9100)</li> <li>- H 375 mm x L 145 mm x P 5,5 mm (en encastré avec fond P 61 mm) - H 375 mm x L 145 mm x P 66,5 mm (en saillie)</li> <li>- Existe aussi en version 13,56 MHz Mifare® secteur (réf. CST590.6700) et 13,56 MHz Mifare® Desfire® (CST590.6800)</li> </ul>	1	P.	-	2136,00 €

## KELLIP - POSTES CHEFS DE RÉCEPTION



Référence	Désignation	Multiple de vente	Unité fact.	DEEE HT	PU HT
✓ <b>CST 500.2000</b>	<p>XE DESK - GRAPH-P : Poste chef audio Full IP/SIP</p> <ul style="list-style-type: none"> <li>- Afficheur graphique 128x64 rétro-éclairé</li> <li>- Clavier numérique et touches de fonctions</li> <li>- 4 touches programmables</li> <li>- Boîtier en ABS, avec accrochage mural ou sur pied (en zamac)</li> <li>- Indice de protection IP40</li> <li>- Alimentation PoE (ou externe optionnelle réf. CST540.6000)</li> <li>- H 255 mm x L 127 mm x P 47 mm (avec pied H 255 mm x L 127 mm x P 155 mm)</li> <li>- Existe aussi en version WiFi (réf. CST500.1000)</li> </ul>	1	P.	-	1272,00 €

Caractéristiques techniques, Conditionnement, Multiple de vente, Unité de facturation, visuels, Euroclasse, DEEE HT, PU HT en Euros et hors DEEE et Eco-mobilier; donnés à titre indicatif et susceptibles de modifications sans préavis. Ils ne nous engagent qu'après confirmation expresse. Les prix unitaires indiqués sont ceux des réseaux COAXEL, REXEL et SCT, ils ne s'appliquent pas pour le réseau ESPACE ELEC.

Pour plus d'informations, consultez votre agence habituelle ou connectez-vous sur notre site internet rexel.fr - N.C-nous consulter.

✓ Produit stocké

SONORISATION

INTERPHONIE ESPACES  
SÉCURISÉS

BATTERIES

VIDÉO SURVEILLANCE

ANTENNES

TÉLÉPHONIE

ÉMISSION RÉCEPTION

# PORTIERS

## TERTIAIRE

### XELLIP - MONITEUR DE RÉCEPTION (PETIT TERTIAIRE / PLATEAUX DE BUREAU)



Référence	Désignation	Multiple de vente	Unité fact.	DEEE HT	PU HT
✓ <b>CST 500.8000</b>	XE MONITOR -P : Moniteur de réception audio vidéo Full IP/SIP - Ecran tactile TFT couleur 7 pouces - 4 touches de fonctions - Boîtier en ABS, avec accrochage mural ou sur pied (en option réf. CST540.8000) - Indice de protection IP40 - Alimentation PoE (ou externe optionnelle réf. CST110.9000) - H 169 mm x L 210 mm x P 37 mm	1	P.	-	1 188,00 €
<b>CST 500.8100</b>	XE MONITOR CCTV : Moniteur de réception audio vidéo Full IP/SIP (avec fonctionnalité CCTV) - Ecran tactile TFT couleur 7 pouces - Permet de visualiser des caméras IP externes - 4 touches de fonctions - Boîtier en ABS, avec accrochage mural ou sur pied (en option réf. CST540.8000) - Indice de protection IP40 - Alimentation PoE (ou externe optionnelle réf. CST110.9000) - H 169 mm x L 210 mm x P 37 mm	1	P.	-	1 800,00 €

### XELLIP - LOGICIELS ET APPLICATIONS PC



Référence	Désignation	Multiple de vente	Unité fact.	DEEE HT	PU HT
✓ <b>CST 540.1000</b>	XELLIP MÉDIA : Interface de réception audio vidéo SIP - Softphone qui transforme votre PC en un poste SIP complet - Communication audio vidéo avec un poste de la gamme XELLIP ou CAP IP, ou tout autre poste supportant le protocole SIP - Enregistrement sur un serveur SIP ou fonctionnement en Stand-Alone - Fonctions avancées (transfert d'appel, renvoi d'appel, décroché automatique, gestion d'un annuaire de contact SIP, possibilité de gérer une webcam, commande de gâche d'ouverture de porte liée à un portier ...)	1	P.	-	684,00 €

### CASTEL SIP



Avec CASTEL SIP, solution de vidéophonie SIP pour Smartphone et tablette, simplifiez-vous l'interphonie et entrez dans le monde de la mobilité SIP. Recevez les appels de votre portier directement sur votre Smartphone ou tablette, et ouvrez la porte où que vous soyez (via Wi-Fi ou 3G/4G). CASTEL propose des solutions packagées prêtes à l'emploi, avec portier Full IP/SIP pré-paramétré (différents modèles), l'application, l'hébergement sur notre serveur SIP (Castel Cloud), l'assistance téléphonique gratuite.

### CASTEL SIP - SOLUTIONS D'INTERPHONIE IP POUR SMARTPHONES ET TABLETTES



Référence	Désignation	Multiple de vente	Unité fact.	DEEE HT	PU HT
<b>CST 560.8000</b>	CASTEL SIP PACK V1B - Portier audio vidéo Full IP/SIP 1 bouton d'appel conforme loi Handicap - alimentation PoE - Application CASTEL SIP : softphone d'interphonie SIP pour smartphones et tablettes (iPhone®, iPad® et Android®) - 2 extensions SIP : pour le portier et un Smartphone ou tablette - Pré-paramétrage en usine de votre portier + 1H d'assistance téléphonique	1	P.	-	2 040,00 €
<b>CST 560.8400</b>	CASTEL SIP PACK VPAD - Portier audio vidéo Full IP/SIP à défilement de noms et 1 bouton d'appel conforme loi Handicap - alimentation PoE - Application CASTEL SIP : softphone d'interphonie SIP pour smartphones et tablettes (iPhone®, iPad® et Android®) - 10 extensions SIP : pour le portier et neuf Smartphones ou tablettes - Pré-paramétrage en usine de votre portier + 1H d'assistance téléphonique	1	P.	-	2 640,00 €
<b>CST 560.8800</b>	CASTEL SIP PACK V1B M/C - Portier audio vidéo Full IP/SIP 1 bouton d'appel conforme loi Handicap avec lecteur Mifare - alimentation PoE + 5 badges porte clé Mifare - Application CASTEL SIP : softphone d'interphonie SIP pour smartphones et tablettes (iPhone®, iPad® et Android®) - 2 extensions SIP : pour le portier et un Smartphone ou tablette - Pré-paramétrage en usine de votre portier + 1H d'assistance téléphonique	1	P.	-	2 400,00 €
<b>CST 560.8500</b>	CASTEL SIP PACK TEXT - 1 extension SIP supplémentaire (uniquement avec les packs ci-dessus)	1	P.	-	168,00 €

### CAPH



Des portiers de contrôle d'accès sur installation téléphonique conformes à la « loi accessibilité aux personnes handicapées ».

### CAPH - PORTIERS TÉLÉPHONIQUE AUDIO / AUDIO VIDÉO



Référence	Désignation	Multiple de vente	Unité fact.	DEEE HT	PU HT
✓ <b>CST 660.0000</b>	CAPH 1B : Portier audio 1 bouton d'appel conforme loi Handicap - Face avant anti-vandale inox 316 L - 1 bouton d'appel et étiquette - 3 leds loi Handicap - Boucle à induction intégrée - Indice de protection IP64 - IK09 - Alimentation fournie par l'interface - H 250 mm x L 135 mm x P 14,5 mm (en encastré avec fond P 40 mm) - H 250 mm x L 135 mm x P 54,5 mm (en saillie) - Prévoir interface IPS2 (réf. CST650.1000) permettant de gérer 1 ou 2 portiers	1	P.	-	486,00 €
<b>CST 660.6000</b>	CAPH V1B : Portier audio vidéo 1 bouton d'appel conforme loi Handicap - Face avant anti-vandale inox 316 L - Caméra vidéo couleur intégrée - 1 bouton d'appel et étiquette - 3 leds loi Handicap - Boucle à induction intégrée - Indice de protection IP64 - IK09 - Alimentation fournie par l'interface - H 250 mm x L 135 mm x P 14,5 mm (en encastré avec fond P 40 mm) - H 250 mm x L 135 mm x P 54,5 mm (en saillie) - Prévoir interface IPS2 (réf. CST650.1000) permettant de gérer 1 ou 2 portiers	1	P.	-	912,00 €

Caractéristiques techniques, Conditionnement, Multiple de vente, Unité de facturation, visuels, Euroclasse, DEEE HT, PU HT en Euros et hors DEEE et Eco-mobilier; donnés à titre indicatif et susceptibles de modifications sans préavis.   
 IIS ne nous engageant qu'après confirmation expresse. Les prix unitaires indiqués sont ceux des réseaux COAXEL, REXEL et SCT, ils ne s'appliquent pas pour le réseau ESPACE ELEC.   
 Pour plus d'informations, consultez votre agence habituelle ou connectez-vous sur notre site internet rexel.fr - N.C-nous consulter.

✓ Produit stocké

SÉCURITÉ, COMMUNICATION



## CAPH - PORTIERS TÉLÉPHONIQUES AUDIO / AUDIO VIDÉO



Référence	Désignation	Multiple de vente	Unité fact.	DEEE HT	PU HT
✓ <b>CST 660.6600</b>	CAPH VIB CLAV : Portier audio vidéo 1 bouton d'appel et clavier conforme loi Handicap - Face avant anti-vandale inox 316 L - Caméra vidéo couleur intégrée - 1 bouton d'appel et étiquette - Clavier numérique pour numérotation et composition d'un code d'accès - 3 leds loi Handicap - Boucle à induction intégrée - Indice de protection IP64 - IK08 - Alimentation fournie par l'interface - H 350 mm x L 135 mm x P 14,5 mm (en encastré avec fond P 40 mm) - H 350 mm x L 135 mm x P 54,5 mm (en saillie) - Prévoir interface IPS2 (réf. CST650.1000) permettant de gérer 1 ou 2 portiers	1	P.	-	1284,00 €

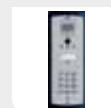

## PORTIERS TÉLÉPHONIQUES - INTERFACES



Référence	Désignation	Multiple de vente	Unité fact.	DEEE HT	PU HT
✓ <b>CST 650.1000</b>	IPS2 : Interface de raccordement sur joncteur PS (pour portiers séries CAPH) - Gestion de 1 ou 2 portiers - Commande d'ouverture de gâche par poste téléphonique - Appel direct et renvoi d'appel - 7 messages vocaux personnalisables - Fonction réduction de bruit ambiant - Alimentation 28V fournie - H 210 mm x L 160 mm x P 80 mm	1	P.	-	462,00 €



## CONTRÔLES D'ACCÈS

### CLAVIERS À CODES

#### SÉRIE AC



Utilisation extérieure et intérieure - Alimentation 12 V / 24 V continu ou alternatif - 2 relais (NO/NF) 1 A sous 24 Vac-dc ou 2 A sous 12 Vac-dc  
- 60 codes sur relais N° 1 / 40 codes sur relais N° 2 - Touches rétro-éclairées et bip de fonctionnement  
- Commande d'ouverture de porte par la touche "O" du clavier (horloge à prévoir).

Référence	Désignation	Type de pose	Nbre de codes	Nombre de sorties relais	Rétro éclairage des touches	Alimentation	Matériau	Hauteur (mm)	Largeur (mm)	Profondeur (mm)	Multiple de vente	Unité fact.	DEEE HT	PU HT
✓ <b>AIP 120150</b>	ACT10S: Clavier saillie rétro éclairé 100 codes 2 relais 12/24 VCA-CC	saillie	100	2	oui	12 - 24 VDC ou AC	zamak	125	98	33	1	P.	-	254,26 €
✓ <b>AIP 120151</b>	ACT10F: Clavier saillie rétro éclairé 100 codes 2 relais 12/24 VCA-CC	encastré	100	2	oui	12 - 24 VDC ou AC	zamak				1	P.	-	280,77 €



#### TERCODE



Référence	Désignation	Type de pose	IP	Multiple de vente	Unité fact.	DEEE HT	PU HT
✓ <b>TIC 005292</b>	Clavier codé Tercode 1060 - monobloc antivandale intérieur/extérieur - Argent Programmation directe par le clavier. Touches métalliques rétro éclairées. 50 codes 2 relais. Dimensions: 140x85x28mm. Alimentation 8 à 48V AC/CC	apparent	IP54	1	P.	-	265,93 €
✓ <b>TIC 005310</b>	Clavier codé Tercode 2050 N - Argent - sans emplacement Vigik® Clavier codé à encastrer rétro-éclairé sans emplacement T25 - Universel, s'installe à l'intérieur de la plupart des boîtes d'encastrement. Alimentation de 12 à 24 V CC ou CA. Reconnaissance automatique de la tension. 100 codes, 1 relais. Finition alu brossé	apparent	IP54	1	P.	-	454,10 €



#### SÉRIE 141



La gamme de claviers codés saillie Urmet est conçue pour répondre à l'ensemble de vos chantiers. Plastique ou Zamak anti-chocs, ces produits permettent de piloter de 2 à 4 relais. Conforme à la loi accessibilité, ils sont dotés d'un repérage sur la touche 5, d'un buzzer ainsi que d'indications lumineuses. 2 des 3 LEDS (verte et rouge) sont exploitables pour signaler l'état d'un autre équipement de l'installation (pilotage via borniers d'alimentation pour chaque LED). Un contact anti-arrachement permet, si besoin, de reporter une information de vandalisation. Il est possible de définir un code de gestion sur chaque produit de la gamme. Ce code gestion permet de changer le code porte sans possibilité d'intervenir sur les autres réglages du clavier (évite les erreurs).  
Produits IP65 - Plage d'alimentation de 12 à 24Vcc ou ca - Touches rétro-éclairées.

Référence	Désignation	Type de pose	Nbre de codes	Nombre de sorties relais	Rétro éclairage des touches	Alimentation	IP	Matériau	Hauteur (mm)	Largeur (mm)	Profondeur (mm)	Multiple de vente	Unité fact.	DEEE HT	PU HT
✓ <b>URM 141202</b>	Clavier codé, 2 relais, pose en saillie, boîtier plastique IP65, Conforme à la loi accessibilité	saillie	100	2	oui	12-24 VCC/CA	IP65	ABS	120	83	36	1	P.	-	129,98 €
✓ <b>URM 141212</b>	Clavier codé, 2 relais, pose en saillie, boîtier zamak IP65, Conforme à la loi accessibilité	saillie	100	2	oui	12-24 VCC/CA	IP65	zamak	120	83	36	1	P.	-	205,44 €



Caractéristiques techniques, Conditionnement, Multiple de vente, Unité de facturation, visuels, Euroclasse, DEEE HT, PU HT en Euros et hors DEEE et Eco-mobilier; donnés à titre indicatif et susceptibles de modifications sans préavis. ils ne nous engageant qu'après confirmation expresse. Les prix unitaires indiqués sont ceux des réseaux COAXEL, REXEL et SCT, ils ne s'appliquent pas pour le réseau ESPACE ELEC. Pour plus d'informations, consultez votre agence habituelle ou connectez-vous sur notre site internet rexel.fr - N.C-nous consulter.

✓ Produit stocké

SONORISATION

INTERPHONIE ESPACES SÉCURISÉS

BATTERIES

VIDÉO SURVEILLANCE

ANTENNES

TÉLÉPHONIE

ÉMISSION RÉCEPTION

# CONTRÔLES D'ACCÈS

## CLAVIERS À CODES

### SÉRIE CE20



Série de claviers codés encastrables, idéale pour sécuriser l'accès des immeubles. Conforme à la loi accessibilité.

Les claviers codés de la série CE20 disposent de 2 relais et d'un bouton de porte précâblé. Ils se mettent en oeuvre dans un boîtier d'encastrement de dimensions réduites.

Ils possèdent une carte électronique unique, compatible également avec les anciennes générations de claviers codés Urmet pour simplifier la maintenance.

Ils présentent la même méthode de programmation que les claviers codés de la série 141.

Les produits existent en version aluminium, inox et doré et ce avec ou sans perçage pour tête Vigik.

Référence	Désignation	Type de pose	Nbre de codes	Nombre de sorties relais	Rétro éclairage des touches	Alimentation	IP	Matière	Hauteur (mm)	Largeur (mm)	Profondeur (mm)	Multiple de vente	Unité fact.	DEEE HT	PU HT
✓ URM CE20A4	Clavier encastré avec touches rétro éclairées. Façade antivandale. 2 relais NO/NF + 1 commande déportée antivibration. Leds et buzzer de fonctionnement	encastré ou saillie (via accessoire)	22	2	oui	12 VCC/CA	IP54	aluminium argent	215	104	15	1	P.	-	328,70 €
✓ URM CE20A54	Clavier encastré avec touches rétro éclairées avec trou PTT/VIGIK. Façade antivandale. 2 relais NO/NF + 1 commande déportée antivibration. Leds et buzzer de fonctionnement	encastré ou saillie (via accessoire)	22	2	oui	12 VCC/CA	IP54	aluminium argent	260	104	15	1	P.	-	332,67 €
✓ URM BSA30	Boîtier visière saillie pour clavier CE20A4 (sans perçage PTT/Vigik)											1	P.	-	87,46 €
✓ URM BSAPT30	Boîtier visière saillie pour clavier CE20A54 (avec perçage PTT/Vigik)											1	P.	-	93,08 €

### ACCESSOIRES



Référence	Désignation	Multiple de vente	Unité fact.	DEEE HT	PU HT
✓ URM 9000230	Transformateur 12 Vca 18VA, pour claviers codés, kit VIGIK, gâche électrique et éclairage de plaque de rue.	1	P.	-	45,40 €

### DIGICODE



Référence	Désignation	Type de pose	Nbre de codes	Nombre de sorties relais	Rétro éclairage des touches	Alimentation	IP	Matière	Hauteur (mm)	Largeur (mm)	Profondeur (mm)	Multiple de vente	Unité fact.	DEEE HT	PU HT
✓ CDA GALEO	DIGICODE® alliage d'aluminium - 2 relais - Electronique déportée, détection automatique 12/24V non polarisé IP65 IK10	Saillie	100	3	oui	12/24 V	65	ZAMAK	110	75	15	1	P.	-	209,30 €
✓ CDA DGA	DIGICODE® Applique alliage d'aluminium - 2 relais pour intégration VIGIK® Electronique intégrée, détection automatique 12/24V non polarisé IP65 IK10	Saillie	100	2	oui	12/24 V	65	ZAMAK	120	98	25	1	P.	-	250,70 €
✓ CDA PROFIL100EINT	Digicode® 100 codes, fin, inox, 2 relais, montage saillie Electronique intégrée, détection automatique 12/24V non polarisé IP65 IK10	Saillie	100	2	oui	12/24 V	65	INOX	165	43	27	1	P.	-	291,53 €
CDA GALEOR1R	KIT GALEO + 1 récepteur Digicode Radio 22 Codes 2 canaux GESTION de deux accès avec un récepteur SEL2641R433NN complémentaire	Saillie	22		oui	Pile Incluse	65	ZAMAK	110	75	15	1	P.	-	229,31 €
✓ CDA ADC335	Alimentation modulaire 12V 3,5 A fusible automatique Compact 3 modules excellent rendement supérieur à 90 %							ABS	91	54	58	1	P.	-	56,46 €

Caractéristiques techniques, Conditionnement, Multiple de vente, Unité de facturation, visuels, Euroclasse, DEEE HT, PU HT en Euros et hors DEEE et Eco-mobilier; donnés à titre indicatif et susceptibles de modifications sans préavis.   
 is ne nous engageant qu'après confirmation expresse. Les prix unitaires indiqués sont ceux des réseaux COAXEL, REXEL et SCT, ils ne s'appliquent pas pour le réseau ESPACE ELEC.

Pour plus d'informations, consultez votre agence habituelle ou connectez-vous sur notre site internet rexel.fr - N.C-nous consulter.



✓ Produit stocké

# SYSTÈMES VIGIK





**bticino**<sup>®</sup>

Référence	Désignation		Multiple de vente	Unité fact.	DEEE HT	PU HT
✓ <b>TIC 348040</b>	Kit centrale de contrôle d'accès 1 porte Vigik Permet de gérer jusqu'à 10 accès dont un accès VIGIK. Peut s'installer sur le BUS 2 fils ou en autonome. Centrale évolutive : gestion en badge maître, avec programmeur portable, sur le portail web Gestion à distance avec le module de communication Réf. 348330		1	P.	-	211,58 €

**urmet**  
FRANCE



Référence	Désignation		Multiple de vente	Unité fact.	DEEE HT	PU HT
✓ <b>URM VIT25M</b>	Micro-centrale autonome 1 porte VIGIK/Résidents avec badge maître programmé et tête de lecture T25VK2 S'adapte sur toutes plaques de rue et claviers prédisposés pour recevoir un canon PTT		1	P.	-	192,98 €
✓ <b>URM MEMOPROX</b>	Clé de proximité résident 13.56 MHz. Étanche (IP68) et antichoc (IK08), existe en différentes couleurs		1	P.	-	9,76 €

**AIPHONE**<sup>®</sup>

Référence	Désignation		Multiple de vente	Unité fact.	DEEE HT	PU HT
✓ <b>AIP 150001</b>	HELIGHT2: Lecteur / Centrale VIGIK économique monoporte avec services et jusqu'à 1000 résidents		1	P.	-	158,16 €
<b>AIP 150002</b>	HEPLUS: Centrale de gestion avec tête de lecture type T25 Possibilité de gestion à distance avec module GPRS		1	P.	-	471,94 €
✓ <b>AIP 150006</b>	HECV2N: Badges résidents pour HELIGHT2 Ultra résistant - Polycarbonate.		1	P.	-	8,86 €
✓ <b>AIP 110915</b>	Alimentation modulaire 230 VAC/12 VDC / 2,5 A fixation DIN et à vis, 4 modules		1	P.	-	116,19 €

# SYSTÈMES AUTONOMES

**CDVI**

Référence	Désignation		Multiple de vente	Unité fact.	DEEE HT	PU HT
<b>CDA D6PROX</b>	Centrale autonome proximité 500 badges 1 porte 3 modes de fonctionnement: - Double sécurité CODES+BADGE - BADGE SEUL - CODE ELECTRONIQUE Electronique Intégrée Contact anti-arrachement. Signalisation lumineuse et sonore		1	P.	-	290,38 €
<b>CDA DTRR1434R</b>	Lecteur mains libres radio longue portée autonome. Polycarbonate Réglage de la détection de 1 à 15m		1	P.	-	281,16 €
<b>CDA DTXT5434M</b>	Badge longue portée format carte de crédit. Polycarbonate Détecteur de mouvements intégré. Pile interchangeable.		1	P.	-	73,60 €
<b>CDA DTXT5434</b>	Badge longue portée format carte de crédit. Polycarbonate Pile interchangeable		1	P.	-	60,50 €

Caractéristiques techniques, Conditionnement, Multiple de vente, Unité de facturation, visuels, Euroclasse, DEEE HT, PU HT en Euros et hors DEEE et Eco-mobilier; donnés à titre indicatif et susceptibles de modifications sans préavis, ils ne nous engagent qu'après confirmation expresse. Les prix unitaires indiqués sont ceux des réseaux COAXEL, REXEL et SCT, ils ne s'appliquent pas pour le réseau ESPACE ELEC.  
Pour plus d'informations, consultez votre agence habituelle ou connectez-vous sur notre site internet rexel.fr - N.C-nous consulter.

✓ Produit stocké

SONORISATION

INTERPHONIE ESPACES  
SÉCURISÉS

BATTERIES

VIDÉO SURVEILLANCE

ANTENNES





TÉLÉPHONIE

ÉMISSION RÉCEPTION

# CONTRÔLES D'ACCÈS

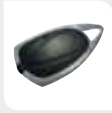
## SYSTÈMES AUTONOMES



Référence	Désignation		Multiple de vente	Unité fact.	DEEE HT	PU HT
✓ <b>CDA METAL1</b>	Badge proximité noir 125KHz. Métal et polycarbonate Très grande robustesse		1	P.	-	10,58 €
<b>CDA TMBIOSYS</b>	Lecteur biométrique de porte Extension du BIOSYS1 pour la gestion en sortie ou l'installation sur une seconde porte.		1	P.	-	663,32 €
<b>CDA BIOSYS1</b>	Lecteur biométrique Mode de fonctionnement ultra simplifié. La programmation s'effectue par un simple jeu de badges RFID. Capacité 500 empreintes. Accéléromètre intégré		1	P.	-	690,23 €
<b>CDA ERNP</b>	Emetteur radio 4 canaux + proximité 125KHz. Métal et polycarbonate		1	P.	-	62,22 €

### CENTRALES 1 RELAIS



Centrale autonome 1 relais.  
Code + badge ou code et/ou badge.  
Jusqu'à 2000 utilisateurs.

Référence	Désignation	Type de pose	Nombre de portes gérées	Gestion via PC	IP	Hauteur (mm)	Largeur (mm)	Profondeur (mm)	Multiple de vente	Unité fact.	DEEE HT	PU HT
<b>66M AXA1MFK2K</b>	Centrale autonome 2000 utilisateurs 1 relais clavier + RFID MIFARE	apparent	1	non	IP20	120	56	18	1	P.	-	128,16 €
<b>66M AXA1MFK2KW</b>	Centrale autonome 2000 utilisateurs 1 relais clavier + RFID MIFARE IP68	apparent	1	non	IP68	120	56	18	1	P.	-	134,32 €
<b>66M AXA1EMK2K</b>	Centrale autonome 2000 utilisateurs 1 relais clavier + RFID EM	apparent	1	non	IP20	120	56	18	1	P.	-	102,00 €
<b>66M AXA1EMK2KW</b>	Centrale autonome 2000 utilisateurs 1 relais clavier + RFID EM IP68	apparent	1	non	IP68	120	56	18	1	P.	-	131,15 €

### CENTRALES 2 RELAIS



Centrale autonome 2 relais.  
Carte + badge ou carte et/ou badge.  
Jusqu'à 2000 utilisateurs 6 modes de fonctionnement.

Référence	Désignation	Type de pose	Nombre de portes gérées	Gestion via PC	IP	Hauteur (mm)	Largeur (mm)	Profondeur (mm)	Multiple de vente	Unité fact.	DEEE HT	PU HT
<b>66M AXA2MFK2K</b>	Centrale autonome 2000 utilisateurs 2 relais clavier + RFID MIFARE	apparent	2	non	IP20	145	55	22	1	P.	-	171,99 €
<b>66M AXA2EMK2K</b>	Centrale autonome 2000 utilisateurs 2 relais clavier + RFID EM	apparent	2	non	IP20	145	55	22	1	P.	-	133,77 €
<b>66M AXA2MFK2KW</b>	Centrale autonome 2000 utilisateurs 2 relais clavier + RFID MIFARE IP68	apparent	2	non	IP68	145	55	22	1	P.	-	305,01 €
✓ <b>66M AXA2EMK2KW</b>	Centrale autonome 2000 utilisateurs 2 relais clavier + RFID EM IP68	apparent	2	non	IP68	145	55	22	1	P.	-	227,50 €

### CENTRALE TACTILE



Gestion de 500 utilisateurs.

Plages horaires, accès libre, jours fériés, consultation des logs en local, port USB pour exportation et importation de la configuration.

Référence	Désignation	Type de pose	Nombre de portes gérées	Gestion via PC	IP	Hauteur (mm)	Largeur (mm)	Profondeur (mm)	Multiple de vente	Unité fact.	DEEE HT	PU HT
<b>66M AXA1HI0SKT</b>	Centrale autonome tactile 1 porte + lecteur HID R10SE	apparent	1	non	IP20	100	88	35	1	P.	-	958,40 €



Caractéristiques techniques, Conditionnement, Multiple de vente, Unité de facturation, visuels, Euroclasse, DEEE HT, PU HT en Euros et hors DEEE et Eco-mobilier; donnés à titre indicatif et susceptibles de modifications sans préavis. is ne nous engageant qu'après confirmation expresse. Les prix unitaires indiqués sont ceux des réseaux COAXEL, REXEL et SCT, ils ne s'appliquent pas pour le réseau ESPACE ELEC.

Pour plus d'informations, consultez votre agence habituelle ou connectez-vous sur notre site internet rexel.fr - N.C= nous consulter.

✓ Produit stocké

Référence	Désignation	Multiple de vente	Unité fact.	DEEE HT	PU HT
✓ <b>G6M AXP1DS2BV1</b>	Boîtier d'alimentation avec emplacement batterie pour la gamme GGM AXA Alimentation 12 V DC (1x 1 A et 1x 4 A) emplacement batterie 12 V DC - 7 Ah	1	P.	-	111,93 €
<b>G6M AXKFEM</b>	Lot de 10 jetons bleu EM - logo GIGAMEDIA	1	P.	-	33,58 €
✓ <b>G6M AXKFM1K</b>	Lot de 10 jetons bleu Mifare Classic 1K - logo GIGAMEDIA	1	P.	-	41,97 €
<b>G6M AXKHEM</b>	Lot de 10 cartes EM au format Clamshell	1	P.	-	32,18 €
<b>G6M AXKHM1K</b>	Lot de 10 cartes au format Clamshell Mifare 1K	1	P.	-	34,13 €
<b>G6M AXKIEM</b>	Lot de 10 cartes EM au format ISO	1	P.	-	30,78 €
✓ <b>G6M AXKIM1K</b>	Lot de 10 cartes ISO Mifare 1K imprimables	1	P.	-	36,38 €

## SYSTÈMES CENTRALISÉS

Référence	Désignation	Multiple de vente	Unité fact.	DEEE HT	PU HT
✓ <b>CDA A22</b>	Centrale ATRIUM 2 portes Web serveur Capacité 100 portes (X 50 A22)	1	P.	-	803,85 €
✓ <b>CDA NANOPW</b>	Lecteur de proximité NANO blanc 26 30 44 bits Livré avec un précâblage de 3 m	1	P.	-	117,53 €
<b>CDA NANOPB</b>	Lecteur de proximité NANO noir 26 30 44 bits Livré avec un précâblage de 3 m	1	P.	-	117,53 €
<b>CDA SOLARPW</b>	Lecteur de proximité SOLAR blanc Technologie WIEGAND fréquence 125 KHz 26 30 44 bits	1	P.	-	139,43 €
<b>CDA SOLARPB</b>	Lecteur de proximité SOLAR noir Technologie WIEGAND fréquence 125 KHz 26 30 44 bits	1	P.	-	139,43 €
✓ <b>CDA STARPW</b>	Lecteur de proximité STAR blanc 26 30 44 bits Livré avec un précâblage de 3 m	1	P.	-	138,28 €
<b>CDA STARPB</b>	Lecteur de proximité STAR noir 26 30 44 bits Livré avec un précâblage de 3 m	1	P.	-	138,28 €
<b>CDA SOLARMW</b>	Lecteur de proximité SOLARM blanc Technologie 13,56 MHz, polycarbonate	1	P.	-	210,87 €
<b>CDA DGLIMWLC</b>	Lecteur proximité inox Mifare® Technologie WIEGAND fréquence 13,56 MHz 26 30 44 bits	1	P.	-	358,37 €
✓ <b>CDA MOONARWB</b>	Lecteur de proximité Encastré MOONAR noir et blanc Technologie WIEGAND fréquence 125 KHz 26 30 44 bits	1	P.	-	153,26 €

Caractéristiques techniques, Conditionnement, Multiple de vente, Unité de facturation, visuels, Euroclasse, DEEE HT, PU HT en Euros et hors DEEE et Eco-mobilier; donnés à titre indicatif et susceptibles de modifications sans préavis. ils ne nous engageant qu'après confirmation expresse. Les prix unitaires indiqués sont ceux des réseaux COAXEL, REXEL et SCT, ils ne s'appliquent pas pour le réseau ESPACE ELEC.

Pour plus d'informations, consultez votre agence habituelle ou connectez-vous sur notre site internet rexel.fr - N.C-nous consulter.

✓ Produit stocké

# CONTRÔLES D'ACCÈS

## SYSTÈMES CENTRALISÉS



Référence	Désignation	Multiple de vente	Unité fact.	DEEE HT	PU HT
<b>CDA SOLARKPW</b>	Lecteur noir bi-technologies : proximité / DIGICODE® Technologie WIEGAND fréquence 125 KHz 26 30 44 bits	1	P.	-	277,70 €
<b>CDA SOLARKPB</b>	Lecteur noir bi-technologies : proximité / DIGICODE® Technologie WIEGAND fréquence 125 KHz 26 30 44 bits	1	P.	-	277,70 €

### IPEVIA



Simple d'utilisation, modulaire, évolutive et performante, la solution IPEVIA a été conçue pour les petites et moyennes structures (PME, PMI, professions libérales, commerces, hôtels, administrations, banques, assurances, Ehpad, maisons de retraite, accès de bureaux, établissements scolaires...) en s'inspirant de leurs besoins et problématiques essentiels. Son logiciel intuitif et ergonomique (téléchargeable ou en mode Cloud) a été développé pour permettre une prise en main rapide et une exploitation simplifiée, tout en offrant des possibilités de paramétrage très complètes.



### IPEVIA - CENTRALES

Référence	Désignation	Multiple de vente	Unité fact.	DEEE HT	PU HT
✓ <b>CST 160.0200</b>	IPEVIA 2L Centrale de contrôle d'accès pour 2 lecteurs	1	P.	-	780,00 €
✓ <b>CST 160.0600</b>	IPEVIA 6L Centrale de contrôle d'accès pour 6 lecteurs	1	P.	-	1240,80 €



SÉCURITÉ, COMMUNICATION

**CONTRÔLE D'ACCÈS  
POUR PETIT ET MOYEN  
TERTIAIRE**

**SOLUTION ALLIANT  
SIMPLICITÉ ET PERFORMANCE**

**ipevia**  
BY CASTEL

Simple d'utilisation, modulaire, évolutive et performante, la solution IPEVIA a été conçue pour les commerces, les petites et moyennes entreprises en s'inspirant de leurs besoins et problématiques essentiels.

Son logiciel intuitif et ergonomique a été développé pour permettre une prise en main rapide et une exploitation simplifiée, tout en offrant des possibilités de paramétrage très complètes.



02 41 40 41 40

[www.castel.fr](http://www.castel.fr)

[info@castel.fr](mailto:info@castel.fr)

## IPEVIA - MODULES COMPLÉMENTAIRES



Référence	Désignation	Multiple de vente	Unité fact.	DEEE HT	PU HT
✓ <b>CST 160.0000</b>	IPEVIA 10E 12S Module option 10 entrées / 12 sorties contact sec	1	P.	-	658,80 €

## IPEVIA - COFFRET



Référence	Désignation	Multiple de vente	Unité fact.	DEEE HT	PU HT
✓ <b>CST 160.1000</b>	COFFRET Coffret métallique mural et alimentation 24V - emplacements prévus pour mettre une centrale ou un module supplémentaire et batteries d'alimentation (en option)	1	P.	-	480,00 €

## IPEVIA - LECTEURS



Référence	Désignation	Multiple de vente	Unité fact.	DEEE HT	PU HT
✓ <b>CST 910.0085</b>	LP32/C AV Lecteur de badges de proximité 13,56 MHz Mifare® N° de série anti vandale	1	P.	-	276,00 €
<b>CST 910.0097</b>	LP60 MI/C Lecteur de badges de proximité 13,56 MHz Mifare® N° de série (prévu pour intégration dans boîte d'encastrement de diamètre 60 mm)	1	P.	-	264,00 €

## IPEVIA - BADGES



Référence	Désignation	Multiple de vente	Unité fact.	DEEE HT	PU HT
✓ <b>CST 910.0079</b>	BPM34/C Badge porte clé Mifare® pour lecteur LP32/C AV, LP60 MI/C	1	P.	-	7,92 €

## GIGAMEDIA

Référence	Désignation	Multiple de vente	Unité fact.	DEEE HT	PU HT
✓ <b>GGM AXREM1KW2M</b>	Lecteur bi-technologie EM/Mifare Wiegand 32 bits	1	P.	-	114,73 €
✓ <b>GGM AXC2DIPEVO</b>	Centrale 2 portes sur IP Contrôleur sur IP	1	P.	-	1200,16 €
✓ <b>GGM AXC4DEXTEVO</b>	Module d'extension 4 portes pour AXC2DIPEVO Jusqu'à 10 modules par centrale AXC4DEXTEVO et/ou AXCEXTIO	1	P.	-	749,93 €
✓ <b>GGM AXCEXTIO</b>	Module d'extension 8 Entrées/sorties pour AXC2DIP Jusqu'à 10 modules par centrale AXC4DEXT et/ou AXCEXTIO	1	P.	-	720,72 €
<b>GGM AXCS2</b>	Logiciel de gestion 2 portes	1	P.	-	162,30 €
<b>GGM AXCS10</b>	Logiciel de gestion 10 portes	1	P.	-	657,59 €
<b>GGM AXCS40</b>	Logiciel de gestion 40 portes	1	P.	-	1102,51 €
<b>GGM AXCS80</b>	Logiciel de gestion 80 portes	1	P.	-	2495,22 €
<b>GGM AXCS140</b>	Logiciel de gestion 140 portes	1	P.	-	4417,14 €
<b>GGM AXCS840</b>	Logiciel de gestion 840 portes	1	P.	-	7529,34 €
✓ <b>GGM AXCOF2202M</b>	Coffret d'alimentation gamme contrôle d'accès centralisé AXC	1	P.	-	369,37 €

Caractéristiques techniques, Conditionnement, Multiple de vente, Unité de facturation, visuels, Euroclasse, DEEE HT, PU HT en Euros et hors DEEE et Eco-mobilier; donnés à titre indicatif et susceptibles de modifications sans préavis, ils ne nous engagent qu'après confirmation expresse. Les prix unitaires indiqués sont ceux des réseaux COAXEL, REXEL et SCT, ils ne s'appliquent pas pour le réseau ESPACE ELEC.

Pour plus d'informations, consultez votre agence habituelle ou connectez-vous sur notre site internet rexel.fr - N.C-nous consulter.

✓ Produit stocké

SONORISATION

INTERPHONIE ESPACES  
SÉCURISÉS

BATTERIES

VIDÉO SURVEILLANCE

ANTENNES

TÉLÉPHONIE

ÉMISSION RÉCEPTION

# CONTRÔLES D'ACCÈS

## VERROUILLAGE

### ÉQUIPEMENTS DE SAS



Référence	Désignation	Tension (V)	Type de tension	Intensité (A)	Multiple de vente	Unité fact.	DEEE HT	PU HT	
<b>CDA SASIC</b>	Unité de gestion pour mise en sas - 2 portes - alimentation 230 VAC récepteur radio intégré	230	VAC			1	P.	-	1 209,45 €
<b>CDA SASCP</b>	Pupitre de commande pour unité de gestion					1	P.	-	546,65 €
<b>CDA SIS</b>	Sémaphore inox 2 leds saillie 12V DC indicateur de position	12	VDC			1	P.	-	182,73 €
<b>CDA SIE</b>	Sémaphore inox 2 leds encastré 12V DC indicateur de position	12	VDC			1	P.	-	163,82 €
<b>CDA DX200I</b>	Serrure à pêne piston rupture 12/24V DC + signal Contact de position intégré	12/24	VDC			1	P.	-	301,97 €
<b>CDA KDX200</b>	Kit de mise en applique DX200I					1	P.	-	419,67 €
✓ <b>CDA MVM</b>	Motoverrou avec décondamnation électrique et manuelle 12V DC	12	VDC	0,23		1	P.	-	233,87 €
✓ <b>CDA MVA</b>	Motoverrou avec décondamnation électrique 12V DC	12	VDC	0,23		1	P.	-	217,63 €

### VENTOUSES



Référence	Désignation	Force ventouse (kg)	Tension (V)	Type de tension	Intensité (A)	Multiple de vente	Unité fact.	DEEE HT	PU HT	
✓ <b>CDA B0600RP</b>	Bandeau Ventouse architectural 2,5, 2x300 kg, alimentation 12/24cc NFS61937	2x300	12-24	VDC	0,25/0,45		1	P.	-	551,96 €
✓ <b>CDA P300RP</b>	Poignée ventouse 400mm, 300 Kg, NFS61937	300	12-24	VDC	0,25/0,45		1	P.	-	268,10 €
✓ <b>CDA ECS5000</b>	Ventouse en applique NFS61937 lumineuse	300	12-24	VDC	0,25/0,45		1	P.	-	102,98 €
✓ <b>CDA ECS5000M</b>	Ventouse en applique avec signal NFS61937 lumineuse	300	12-24	VDC	0,25/0,45		1	P.	-	110,39 €
✓ <b>CDA ECS8000</b>	Ventouse en applique NFS61937 lumineuse	500	12-24	VDC	0,25/0,45		1	P.	-	162,75 €

Caractéristiques techniques, Conditionnement, Multiple de vente, Unité de facturation, visuels, Euroclasse, DEEE HT, PU HT en Euros et hors DEEE et Eco-mobilier; donnés à titre indicatif et susceptibles de modifications sans préavis. is ne nous engageant qu'après confirmation expresse. Les prix unitaires indiqués sont ceux des réseaux COAXEL, REXEL et SCT, ils ne s'appliquent pas pour le réseau ESPACE ELEC.





Pour plus d'informations, consultez votre agence habituelle ou connectez-vous sur notre site internet rexel.fr - N.C-nous consulter.

✓ Produit stocké





## VENTOUSES



Référence	Désignation	Force ventouse (kg)	Tension (V)	Type de tension	Intensité (A)		Multiple de vente	Unité fact.	DEEE HT	PU HT
✓ <b>CDA ECS9000M</b>	Ventouse en applique avec signal NFS61937 lumineuse	500	12-24	VDC	0,25/0,45		1	P.	-	151,70 €
✓ <b>CDA L3L4</b>	Equerre L pour ventouses 300 et 400kg	300/400					1	P.	-	28,23 €
✓ <b>CDA LS</b>	Equerre L pour ventouses 500kg	500					1	P.	-	29,96 €
✓ <b>CDA Z3Z4Z5</b>	Equerre en Z pour ventouses 300, 400 et 500kg	300/400/500					1	P.	-	63,87 €
<b>CDA VR3</b>	Ventouse télécommande radio 300kg (+1 SETR2641AM2B)	300	12	VDC			1	P.	-	436,70 €

## GACHES



Référence	Désignation	Tension (V)	Type de tension	Intensité (A)		Multiple de vente	Unité fact.	DEEE HT	PU HT
✓ <b>CDA GARH12</b>	Gâche applique réversible horizontale 90 mm rupture	12	AC DC	0,16		1	P.	-	112,51 €
✓ <b>CDA GARH12</b>	Gâche applique réversible horizontale 90 mm 1 temps émission	12	AC DC	0,27		1	P.	-	99,35 €
✓ <b>CDA GARHT12</b>	Gâche applique réversible horizontale 90 mm 2 temps émission	12	AC DC	0,27		1	P.	-	112,28 €
<b>CDA GARV12</b>	Gâche applique réversible verticale 120 mm rupture	12	AC DC	0,16		1	P.	-	114,41 €
✓ <b>CDA GARV12</b>	Gâche applique réversible verticale 120 mm 1 temps émission	12	AC DC	0,27		1	P.	-	87,68 €
✓ <b>CDA GARVT12</b>	Gâche applique réversible verticale 120 mm 2 temps émission	12	AC DC	0,27		1	P.	-	120,39 €
✓ <b>CDA T290SIR12</b>	Gâche + têtère symétrique rupture réversible, protection intégrée contre les effets de self	12	AC DC	0,16		1	P.	-	64,82 €
✓ <b>CDA T290SR12</b>	Gâche + têtère symétrique émission 1 temps réversible, protection intégrée contre les effets de self	12	AC DC	0,27		1	P.	-	48,89 €
✓ <b>CDA T290SDTR12</b>	Gâche + têtère symétrique émission 2 temps réversible, protection intégrée contre les effets de self	12	AC DC	0,27		1	P.	-	55,20 €

## ACCESSOIRES



Référence	Désignation	Tension (V)	Type de tension	Intensité (A)		Multiple de vente	Unité fact.	DEEE HT	PU HT
✓ <b>CDA BPNONFCL</b>	Bouton poussoir NO/NF plastique clé					1	P.	-	25,30 €
<b>CDA BPOCH6SAV</b>	Bouton poussoir INOX encastré boîte 65 mm incluse					1	P.	-	112,93 €
<b>CDA BPOCH6SAVLS</b>	Bouton poussoir lumineux et sonore inox encastré boîte 65 mm incluse	12				1	P.	-	125,60 €
<b>CDA VHES</b>	Commande infrarouge de sortie applique inox	12	VDC	0,25		1	P.	-	214,33 €

Caractéristiques techniques, Conditionnement, Multiple de vente, Unité de facturation, visuels, Euroclasse, DEEE HT, PU HT en Euros et hors DEEE et Eco-mobilier; donnés à titre indicatif et susceptibles de modifications sans préavis. ils ne nous engagent qu'après confirmation expresse. Les prix unitaires indiqués sont ceux des réseaux COAXEL, REXEL et SCT, ils ne s'appliquent pas pour le réseau ESPACE ELEC.

Pour plus d'informations, consultez votre agence habituelle ou connectez-vous sur notre site internet [rexel.fr](http://rexel.fr) - N.C-nous consulter.

✓ Produit stocké

SONORISATION

INTERPHONIE ESPACES  
SÉCURISÉS

BATTERIES

VIDÉO SURVEILLANCE

ANTENNES

TÉLÉPHONIE

ÉMISSION RÉCEPTION

# CONTRÔLES D'ACCÈS

## VERROUILLAGE

### ACCESSOIRES



Référence	Désignation	Tension (V)	Type de tension	Intensité (A)		Multiple de vente	Unité fact.	DEEE HT	PU HT
<b>CDA VHESF</b>	Commande infrarouge de sortie encastrée inox, fourni avec pot Ø 60	12	VDC	0,25		1	P.	-	129,06 €
✓ <b>CDA FLEX30</b>	Flexible de porte inox 30 cm - métal					1	P.	-	21,51 €
✓ <b>CDA GF45</b>	Flexible de porte 45 cm - métal					1	P.	-	35,03 €

### VENTOUSES



Référence	Désignation	Force ventouse (kg)	Tension (V)	Type de tension	Intensité (A)		Multiple de vente	Unité fact.	DEEE HT	PU HT
<b>G6M AXM500LDF</b>	Ventouse en applique NFS 61-937 500 kg avec LED et contact de position	500	12-24	VCC			1	P.	-	176,29 €
✓ <b>G6M AXM300LDF</b>	Ventouse en applique NFS 61-937 300 kg avec LED et contact de position	300	12-24	VCC			1	P.	-	123,12 €
✓ <b>G6M AXM280LD</b>	Ventouse 280 kg en applique avec contact d'état + LED	280	12-24	VCC	0,25/0,5		1	P.	-	95,14 €
✓ <b>G6M AXM500LD</b>	Ventouse 500 kg en applique avec contact d'état + LED	500	12-24	VCC	0,21/0,42		1	P.	-	181,89 €
<b>G6M AXM280MD</b>	Ventouse 280 kg encastrée avec contact d'état	280	12-24	VCC	0,25/0,5		1	P.	-	88,14 €
<b>G6M AXM500MD</b>	Ventouse 500 kg encastrée avec contact d'état	500	12-24	VCC	0,21/0,42		1	P.	-	190,28 €
<b>G6M AXMA280I</b>	Kit de fixation I pour AXM280LD						1	P.	-	16,23 €
<b>G6M AXMA500I</b>	Kit de fixation I pour AXM500LD						1	P.	-	19,31 €
<b>G6M AXMA280L</b>	Kit de fixation L pour AXM280LD						1	P.	-	19,87 €
<b>G6M AXMA500L</b>	Kit de fixation L pour AXM500LD						1	P.	-	22,67 €
✓ <b>G6M AXMA280ZL</b>	Kit de fixation ZL pour AXM280LD						1	P.	-	40,29 €
<b>G6M AXMA500ZL</b>	Kit de fixation ZL pour AXM500LD						1	P.	-	59,04 €
<b>G6M AXMA280LC</b>	Kit de fixation LC pour AXM280LD						1	P.	-	27,30 €
<b>G6M AXMA280UL</b>	Kit de fixation UL pour AXM280LD						1	P.	-	27,98 €

Caractéristiques techniques, Conditionnement, Multiple de vente, Unité de facturation, visuels, Euroclasse, DEEE HT, PU HT en Euros et hors DEEE et Eco-mobilier; donnés à titre indicatif et susceptibles de modifications sans préavis. is ne nous engageant qu'après confirmation expresse. Les prix unitaires indiqués sont ceux des réseaux COAXEL, REXEL et SCT, ils ne s'appliquent pas pour le réseau ESPACE ELEC.

Pour plus d'informations, consultez votre agence habituelle ou connectez-vous sur notre site internet rexel.fr - N.C=nous consulter.

✓ Produit stocké

## GÂCHES

**GIGAMEDIA**

Référence	Désignation	Tension (V)	Type de tension	Intensité (A)		Multiple de vente	Unité fact.	DEEE HT	PU HT
✓ <b>GGM AXEE01L</b>	Gâche à émission symétrique tête longue	12	VCC	0,45		1	P.	-	41,97 €
✓ <b>GGM AXERC1L</b>	Gâche à rupture symétrique tête longue	12	VCC	0,2		1	P.	-	41,97 €
✓ <b>GGM AXEE0A1L</b>	Gâche à émission symétrique tête longue ajustable	12	VCC	0,65		1	P.	-	44,77 €
✓ <b>GGM AXEE0A1S</b>	Gâche à émission symétrique tête courte ajustable	12	VCC	0,65		1	P.	-	41,97 €

## SERRURE CONNECTÉE

**somfy.**



Nouvelle génération de serrure connectée pour porte jusqu'à 9cm avec un nouveau design et une autonomie doublée. La serrure connectée permet de gérer les accès sans donner les clés : verrouiller et déverrouiller la porte à distance avec la passerelle (vendue séparément) depuis un smartphone. Des notifications permettent d'être rassuré quand les enfants rentrent de l'école, de vérifier que les hôtes ont bien quitté les lieux, ou tout simplement d'éviter de glisser la clé sous le paillason !

Caractéristiques:

- Technologie : Bluetooth 4.0
- Portée : 7m
- Sécurité : Technologie de cryptage avancé AES 256 bits
- Alimentation : 4 x piles AAA lithium
- Dimensions : 173mm x 60mm x 38mm
- Fixations: Adhésif double face ou/et vis

Caractéristiques du cylindre: Respecte les exigences de la norme EN 1303-2006.

Accessoire : La passerelle internet permet le pilotage de la serrure à distance. A tout moment, il est possible de verrouiller et déverrouiller la serrure, elle permet également d'accéder à distance à l'historique des actions et de recevoir des notifications en cas d'utilisation des badges. OBLIGATOIRE POUR FONCTIONNER AVEC UN CONTRÔLEUR !

Référence	Désignation	Multiple de vente	Unité fact.	DEEE HT	PU HT
<b>SYF 1811675</b>	Serrure connectée cylindre court pour porte classique /jusqu'à 7 cm Contenu du pack: - La serrure connectée - 1 coque en aluminium brossé - 1 cylindre sécurisé + 3 clés métalliques haute sécurité - 4 piles lithium AAA	1	P.	0,01 €	328,72 €
<b>SYF 1811699</b>	Pack serrure connectée pour porte classique /jusqu'à 7 cm + passerelle internet Contenu du pack: - La serrure connectée - 1 coque en aluminium brossé - 1 cylindre sécurisé + 3 clés métalliques haute sécurité - 4 piles lithium AAA - La passerelle internet	1	P.	0,01 €	423,66 €
✓ <b>SYF 1811703</b>	Serrure connectée cylindre long pour porte épaisse /jusqu'à 9 cm Contenu du pack: - La serrure connectée - 1 coque en aluminium brossé - 1 cylindre sécurisé + 3 clés métalliques haute sécurité - 4 piles lithium AAA	1	P.	0,01 €	328,72 €
<b>SYF 1811704</b>	Pack serrure connectée pour porte épaisse /jusqu'à 9 cm + passerelle internet Contenu du pack: - La serrure connectée - 1 coque en aluminium brossé - 1 cylindre sécurisé + 3 clés métalliques haute sécurité - 4 piles lithium AAA - La passerelle internet	1	P.	0,01 €	423,66 €
<b>SYF 2401554</b>	Lecteur de badge sans clavier à code	1	P.	0,05 €	131,74 €
✓ <b>SYF 2401555</b>	Lecteur de badge + clavier à code Contenu du pack: - 1 lecteur de badge RFID - 1 clavier à code - 3 accessoires: 1 carte, 1 badge, 1 bracelet - 3 Piles AAA	1	P.	0,01 €	188,24 €
<b>SYF 2401401</b>	Lot de 3 cartes	1	P.	0,01 €	40,47 €

Caractéristiques techniques, Conditionnement, Multiple de vente, Unité de facturation, visuels, Euroclasse, DEEE HT, PU HT en Euros et hors DEEE et Eco-mobilier: donnés à titre indicatif et susceptibles de modifications sans préavis. ils ne nous engagent qu'après confirmation expresse. Les prix unitaires indiqués sont ceux des réseaux COAXEL, REXEL et SCT, ils ne s'appliquent pas pour le réseau ESPACE ELEC.

Pour plus d'informations, consultez votre agence habituelle ou connectez-vous sur notre site internet [rexel.fr](http://rexel.fr) - N.C-nous consulter.

✓ Produit stocké

SONORISATION

INTERPHONIE ESPACES SÉCURISÉS

BATTERIES

VIDÉO SURVEILLANCE

ANTENNES

TÉLÉPHONIE

ÉMISSION RÉCEPTION

# CONTRÔLES D'ACCÈS

## VERROUILLAGE

### SERRURE CONNECTÉE

somfy

Référence	Désignation	Multiple de vente	Unité fact.	DEEE HT	PU HT
✓ SYF 2401402	Lot de 3 badges	1	P.	0,01 €	40,47 €
✓ SYF 2401403	Lot de 3 bracelets enfant	1	P.	0,01 €	40,47 €
✓ SYF 2401404	Lot de 3 bracelets adulte	1	P.	0,01 €	40,47 €
SYF 2401452	Cylindre pour porte épaisse (9cm) seul			N.C	N.C
SYF 2401451	Cylindre pour porte épaisse (7cm) seul			N.C	N.C
✓ SYF 2401400	<p>Passerelle internet La passerelle internet permet le pilotage de la serrure à distance. A tout moment, il est possible de verrouiller et déverrouiller la serrure, elle permet également d'accéder à distance à l'historique des actions et de recevoir des notifications en cas d'utilisation des badges.</p> <p><b>OBLIGATOIRE POUR FONCTIONNER AVEC UN CONTRÔLEUR !</b></p> <p>Caractéristiques techniques :                      - Alimentation 230 V / 50 Hz / 3W                      - Fréquence radio 2,4 GHz                      - Portée (en champ libre) Wifi : 30m / Bluetooth : 10m                      - Dimensions (H x l x e) 60 x 71,5 x 62 mm</p>	1	P.	0,02 €	132,18 €

### FERMES PORTE

GROOM

Depuis plus d'un siècle, la société Groom, parmi les leaders en France dans la fabrication et la commercialisation de ferme-porte, de systèmes de fermetures et de verrouillage, est synonyme de référence et de confiance sur son secteur d'activités.

Référence	Désignation	Multiple de vente	Unité fact.	DEEE HT	PU HT
FGM 230101V2	Bandeau pour ferme portes UCS V2 24/48V rupture argent Solution complète pour la sélection et l'asservissement des portes coupe feu à double vantail Fabriqué sur mesure aux cotes du bloc-porte, composé d'un bandeau en aluminium Alimentation 24/48V avec sélection automatique	1	P.	-	1 340,89 €
FGM 2301010FV2	Bandeau pour ferme portes UCS V2 24/48V rupture + contacts position Solution complète pour la sélection et l'asservissement des portes coupe feu à double vantail Fabriqué sur mesure aux cotes du bloc-porte, composé d'un bandeau en aluminium Alimentation 24/48V avec sélection automatique	1	P.	-	1 648,91 €
FGM 240101V2	Bandeau pour ferme porte BEMS V2 24/48V rupture argent Solution complète pour l'asservissement des portes coupe feu à simple vantail Fabriqué et pré-réglé en usine aux cotes de votre bloc-porte et à l'angle d'ouverture souhaité Alimentation 24/48 Vcc avec sélection automatique	1	P.	-	639,32 €
FGM 2401010FV2	Bandeau pour ferme porte BEMS V2 24/48V rupture argent + contacts position Solution complète pour l'asservissement des portes coupe feu à simple vantail Fabriqué et pré-réglé en usine aux cotes de votre bloc-porte et à l'angle d'ouverture souhaité Alimentation 24/48 Vcc avec sélection automatique	1	P.	-	744,45 €
✓ FGM 150111	Ferme porte Groom GR150 bras standard argent Ferme porte Groom GR150, le plus compact du marché pour tout type de portes jusqu'à 80kg Hauteur 44mm, épaisseur 40mm Plage d'ouverture jusqu'à 180° côté paumelle Pose sur tout type de menuiserie	1	P.	-	78,46 €
✓ FGM 6R400011	Ferme porte Groom GR400 corps seul Ferme porte Groom GR400 à technologie à pignon excentré et bras anti-vandalisme Force 3 permettant d'équiper des vantaux jusqu'à 950 mm de largeur et/ou 60kg avec un angle d'ouverture allant jusqu'à 180°. Pose sur tout type de menuiserie	1	P.	-	85,82 €
✓ FGM 6R400511	Ferme porte Groom GR400 bras glissière argent Ferme porte Groom GR400 à technologie à pignon excentré et bras anti-vandalisme Force 3 permettant d'équiper des vantaux jusqu'à 950 mm de largeur et/ou 60kg avec un angle d'ouverture allant jusqu'à 180°. Pose sur tout type de menuiserie	1	P.	-	93,47 €
FGM 6R500511FS	Ferme porte débrayable Groom GR500 FS type B Ferme porte bras glissière débrayable Alimentation 24/48V NFS-61937 avec sélection automatique. Porte totalement libre et fermeture automatique sur ordre du SSI, permet d'assurer le compartimentage feu. Aucun réarmement local nécessaire.	1	P.	-	1 016,64 €

Caractéristiques techniques, Conditionnement, Multiple de vente, Unité de facturation, visuels, Euroclasse, DEEE HT, PU HT en Euros et hors DEEE et Eco-mobilier; donnés à titre indicatif et susceptibles de modifications sans préavis. is ne nous engageant qu'après confirmation expresse. Les prix unitaires indiqués sont ceux des réseaux COAXEL, REXEL et SCT, ils ne s'appliquent pas pour le réseau ESPACE ELEC.

Pour plus d'informations, consultez votre agence habituelle ou connectez-vous sur notre site internet rexel.fr - N.C-nous consulter.

✓ Produit stocké

## FERMES PORTE



Référence	Désignation	Multiple de vente	Unité fact.	DEEE HT	PU HT
<b>FGM GRS05511FS</b>	Ferme porte débrayable Groom GR500 FS type G corps sur dormant cote paumelles Ferme porte bras glissière débrayable Alimentation 24/48V NFS-61937 avec sélection automatique. Porte totalement libre et fermeture automatique sur ordre du SSI, permet d'assurer le compartimentage feu. Aucun réarmement local nécessaire.	1	P.	-	1 016,64 €
✓ <b>FGM GRL203545</b>	Groom pivot linteau GRL200 EN3 24V corps seul tetiere 108mm Pivot linteau GROOM GRL200 pour portes double action asservi à la détection incendie. Alimentation par le CMSI en 24V, ou en 48V avec boîtier abaisseur de tension. Conforme à la NFS61937-2. Vitesse de fermeture et à-coup final réglable.	1	P.	-	1 621,55 €
<b>FGM GRL203546</b>	Groom pivot linteau GRL200 EN3 24V corps seul tetiere 90mm Pivot linteau GROOM GRL200 pour portes double action asservi à la détection incendie. Alimentation par le CMSI en 24V, ou en 48V avec boîtier abaisseur de tension. Conforme à la NFS61937-2. Vitesse de fermeture et à-coup final réglable.	1	P.	-	1 621,55 €
<b>FGM GRL204545</b>	Groom pivot linteau GRL200 EN4 24V corps seul tetiere 108mm Pivot linteau GROOM GRL200 pour portes double action asservi à la détection incendie. Alimentation par le CMSI en 24V, ou en 48V avec boîtier abaisseur de tension. Conforme à la NFS61937-2. Vitesse de fermeture et à-coup final réglable.	1	P.	-	1 621,55 €
<b>FGM GRL204546</b>	Groom pivot linteau GRL200 EN4 24V corps seul tetiere 90mm Pivot linteau GROOM GRL200 pour portes double action asservi à la détection incendie. Alimentation par le CMSI en 24V, ou en 48V avec boîtier abaisseur de tension. Conforme à la NFS61937-2. Vitesse de fermeture et à-coup final réglable.	1	P.	-	1 621,55 €
✓ <b>FGM GRL000217-1</b>	Abaisseur de tension 48/24V DAS pour pivot Groom GRL200 Boîtier abaisseur de tension 48/24Vcc NFS61937 pour pivots GROOM GRL200. Possibilité de raccorder 2 pivots.	1	P.	-	252,67 €

## GACHES



Les gâches électriques DAS GROOM sont spécifiquement conçues pour le verrouillage des issues de secours. NFS61937 Fiche XIV, celles-ci sont disponibles en 24 et en 48Vcc Rupture.

Référence	Désignation	Multiple de vente	Unité fact.	DEEE HT	PU HT
<b>FGM GRS731311</b>	Serrure réversible pour GRS700 tetiere inox bouts ronds Serrure opposée spécialement conçue pour un bon fonctionnement des gâches électriques GRS700. Réversible droite ou gauche.	1	P.	-	106,96 €
<b>FGM GRS731312</b>	Serrure réversible pour GRS700 tetiere inox bouts carres Serrure opposée spécialement conçue pour un bon fonctionnement des gâches électriques GRS700. Réversible droite ou gauche.	1	P.	-	106,96 €
<b>FGM GRS752101</b>	Gâche électrique seule GRS700 DAS 24V gauche Gâche électrique pour issue de secours 24V, 58mA, 1,39W Contacts de position intégrés de série : porte verrouillée / déverrouillée, porte fermée Pose et réglages simplifiés grâce au concept « Easy Mounting »	1	P.	-	917,61 €
<b>FGM GRS752201</b>	Gâche électrique seule GRS700 DAS 48V gauche Gâche électrique pour issue de secours 48V, 46mA, 2,3W Contacts de position intégrés de série : porte verrouillée / déverrouillée, porte fermée Pose et réglages simplifiés grâce au concept « Easy Mounting »	1	P.	-	917,61 €
<b>FGM GRS753101</b>	Gâche électrique seule GRS700 DAS 24V droite Gâche électrique pour issue de secours 24V, 58mA, 1,39W Contacts de position intégrés de série : porte verrouillée / déverrouillée, porte fermée Pose et réglages simplifiés grâce au concept « Easy Mounting »	1	P.	-	917,61 €
<b>FGM GRS753201</b>	Gâche électrique seule GRS700 DAS 48V droite Gâche électrique pour issue de secours 48V, 46mA, 2,3W Contacts de position intégrés de série : porte verrouillée / déverrouillée, porte fermée Pose et réglages simplifiés grâce au concept « Easy Mounting »	1	P.	-	917,61 €
<b>FGM GRS742442</b>	Tetiere bouts carres gauche pour GRS700	1	P.	-	50,56 €
<b>FGM GRS743442</b>	Tetiere bouts carres droite pour GRS700	1	P.	-	50,56 €
<b>FGM GRS743543</b>	Tetiere bouts ronds droite pour GRS700	1	P.	-	50,56 €
<b>FGM GRS742543</b>	Tetiere bouts ronds gauche pour GRS700	1	P.	-	50,56 €

## VENTOUSES



Poignée bandeau ventouse pour le contrôle d'accès et l'évacuation des issues de secours NFS-61937  
Contre plaque ajustable en profondeur pour un alignement parfait et une pose rapide  
Alimentation 12/24/48 Vcc avec sélection automatique de la tension

Référence	Désignation	Multiple de vente	Unité fact.	DEEE HT	PU HT
✓ <b>FGM GRS331151</b>	Poignée bandeau ventouse DAS I=400 Iv 300kg 12/24/48V automatique argent	1	P.	-	275,69 €
✓ <b>FGM GRS331155</b>	Poignée bandeau ventouse DAS I=400 Iv 300kg 12/24/48V automatique noir	1	P.	-	288,25 €
✓ <b>FGM GRS331157</b>	Poignée bandeau ventouse DAS I=400 Iv 300kg 12/24/48V automatique blanc	1	P.	-	281,67 €

Caractéristiques techniques, Conditionnement, Multiple de vente, Unité de facturation, visuels, Euroclasse, DEEE HT, PU HT en Euros et hors DEEE et Eco-mobilier; donnés à titre indicatif et susceptibles de modifications sans préavis. ils ne nous engagent qu'après confirmation expresse. Les prix unitaires indiqués sont ceux des réseaux COAXEL, REXEL et SCT, ils ne s'appliquent pas pour le réseau ESPACE ELEC.

Pour plus d'informations, consultez votre agence habituelle ou connectez-vous sur notre site internet rexel.fr - N.C-nous consulter.

✓ Produit stocké

SONORISATION

INTERPHONIE ESPACES  
SÉCURISÉS

BATTERIES

VIDÉO SURVEILLANCE

ANTENNES

TÉLÉPHONIE

ÉMISSION RÉCEPTION

# CONTRÔLES D'ACCÈS

## VERROUILLAGE

### VENTOUSES



Référence	Désignation	Multiple de vente	Unité fact.	DEEE HT	PU HT
✓ <b>FGM GRS332151</b>	Poignée bandeau ventouses DAS I=2500 2v 300kg 12/24/48V automatique argent	1	P.	-	534,93 €
✓ <b>FGM GRS332155</b>	Poignée bandeau ventouses DAS I=2500 2v 300kg 12/24/48V automatique noir	1	P.	-	566,63 €
✓ <b>FGM GRS332157</b>	Poignée bandeau ventouses DAS I=2500 2v 300kg 12/24/48V automatique blanc	1	P.	-	550,78 €

### VERROUS



Les verrous mécaniques et motorisés GROOM sont spécifiquement conçus pour le contrôle des accès et le verrouillage des issues de secours, pour des portes 1 vantail ou 2 vantaux, en simple ou en double action.

NFS61937 Fiche XIV, ils disposent d'une sélection automatique de la tension 24Vcc/48Vcc à rupture.

Référence	Désignation	Multiple de vente	Unité fact.	DEEE HT	PU HT
<b>FGM GRS100411</b>	Verrou électromécanique GRS100 24/48V DAS NFS 61-937 Verrouillage de porte électromécanique GROOM GRS100 pour le contrôle d'accès et l'évacuation des issues de secours NFS-61937. Raccordement à un CMSI en 24/48V avec sélection automatique de la tension Résistance à l'effraction de 600kg en applique.	1	P.	-	938,15 €
<b>FGM GRS192401</b>	Kit de pose GRS100 pour porte affleurante Kit équerre et capot permettant de s'adapter lors d'une pose avec porte affleurante.	1	P.	-	163,35 €
<b>FGM GRS623320</b>	Verrou motorisé 2 penes, D.A.S NFS-61937, compact 2 vantaux Verrou motorisé pour issue de secours et contrôle d'accès NFS-61937 Sélection automatique de tension 12/24/48V Haute résistance à l'effraction (1400kg) Faible consommation < 3,5 watts Pose applique ou encastrée	1	P.	-	4 449,31 €
<b>FGM GRS623330</b>	Verrou motorisé 2 penes, D.A.S NFS-61937 encastré gâches rondes Verrou motorisé pour issue de secours et contrôle d'accès NFS-61937 Sélection automatique de tension 12/24/48V Haute résistance à l'effraction (1400kg) Faible consommation < 3,5 watts Pose applique ou encastrée	1	P.	-	4 449,31 €
<b>FGM GRS628300</b>	Kit de pose en applique, pour GRS623 compact 2 vantaux Kit pour pose en applique de verrou GRS623. Comprend les supports de fixation pour le verrou et les gâches ainsi que les capots de finition en Inox.	1	P.	-	490,08 €
<b>FGM GRS628302</b>	Kit de pose applique rallongé de 40mm pour GRS623 compact 2 vantaux Kit pour pose en applique de verrou GRS623. Rallongé de 40mm spécialement pour les portes va et vient. Comprend les supports de fixation pour le verrou et les gâches ainsi que les capots de finition en Inox.	1	P.	-	490,08 €

### ACCESSOIRES



Référence	Désignation	Multiple de vente	Unité fact.	DEEE HT	PU HT
✓ <b>TIC 005511</b>	Bouton-poussoir pré-câblé antivandale NO-NF pose saillie - handicap	1	P.	-	175,18 €
✓ <b>TIC 005522</b>	Bouton-poussoir pré-câblé antivandale NO-NF à encastrer - handicap	1	P.	-	183,64 €

Caractéristiques techniques, Conditionnement, Multiple de vente, Unité de facturation, visuels, Euroclasse, DEEE HT, PU HT en Euros et hors DEEE et Eco-mobilier; donnés à titre indicatif et susceptibles de modifications sans préavis. is ne nous engageant qu'après confirmation expresse. Les prix unitaires indiqués sont ceux des réseaux COAXEL, REXEL et SCT, ils ne s'appliquent pas pour le réseau ESPACE ELEC.

Pour plus d'informations, consultez votre agence habituelle ou connectez-vous sur notre site internet rexel.fr - N.C-nous consulter.

✓ Produit stocké

# AUTOMATISMES D'OUVERTURES

rexel.fr

100% connecté avec votre métier



1 million de produits sur tous vos écrans



Conditions d'achats personnalisées



Devis en ligne



Visibilité des stocks et délais



Commande avant 18h = livraison le lendemain



Click & Collect



Suivi des commandes et factures

## AUTOMATISMES POUR PORTAILS BATTANTS

CAME

La gamme portails battants CAME vous permet de motoriser des portails résidentiels et industriels de 1,3m à 7m par largeur de vantail. Les versions en 24V sont préconisées pour un usage intensif et garantissent le fonctionnement du portail même en cas de panne d'électricité (secours batterie). CAME vous propose la garantie constructeur de 3 ans sur tous les kits de motorisation pour l'habitat, installé par un professionnel.

Référence	Désignation	Multiple de vente	Unité fact.	DEEE HT	PU HT
✓ KAM 8K01MB-009	Kit complet connectable FERNI 230V à bras articulé, pour portails battants jusqu'à 4m ou 400 Kg par vantail Composition du kit : - 2 motoréducteurs irréversibles Ferni FE40230V - 1 armoire de commande - 1 carte radio embrochable en 433,92Mhz - 1 jeu de photocellules portée 10m - 1 clignotant de signalisation et son support - 2 émetteurs 4 canaux rolling code double fréquence - 1 antenne en 433,92 MHz et 5m de câble	1	P.	1,00 €	1988,50 €
✓ KAM 8K01MP-006	Kit complet AXI Connect Line 24V pour portails battants jusqu'à 2,5m ou 300kg par vantail Composition du kit : - 2 motoréducteurs irréversibles avec encodeur - 1 armoire de commande multifonctions - 2 émetteurs 4 canaux rolling code double fréquence - 1 carte radio embrochable en 433,92Mhz - 1 jeu de photocellules portée 10m - 1 clignotant de signalisation et son support	1	P.	0,50 €	1188,52 €
KAM 8K01MP-017	Kit complet connectable AXO 24V à vis sans fin, pour portails battants jusqu'à 3m ou 500 Kg par vantail Composition du kit : - 2 motoréducteurs 24V irréversibles AXO AX3024 - 1 armoire de commande - 1 carte radio embrochable en 433,92Mhz - 1 jeu de photocellules portée 10m - 1 clignotant de signalisation et son support - 2 émetteurs 4 canaux rolling code double fréquence - 1 antenne en 433,92 MHz et 5m de câble	1	P.	1,00 €	1732,25 €
✓ KAM 001U1872	Kit classique FAST70 230V à bras articulés pour portails battants jusqu'à 2,3m ou 200 Kg par vantail Composition du kit : - 1 automatisme irréversible avec carte électronique - 1 motoréducteur irréversible - 1 émetteur 4 canaux code fixe double fréquence - 1 carte radio embrochable en 433,92Mhz - 1 jeu de photocellules portée 10m - 1 clignotant de signalisation et son support	1	P.	1,00 €	1078,81 €
KAM 8K01MB-008	Kit complet connectable FAST70 24V à bras articulés pour portails battants jusqu'à 2,3m ou 200 Kg par vantail Composition du kit : - 1 automatisme 24V Fast FA7024CB, départ de 300mm, irréversible avec carte électronique - 1 motoréducteur 24V Fast FA7024, départ de 300mm, irréversible - 2 émetteurs 4 canaux rolling code double fréquence - 1 carte radio embrochable en 433,92Mhz - 1 jeu de photocellules portée 10m - 1 clignotant de signalisation et son support - 1 antenne en 433,92 MHz et 5m de câble	1	P.	1,00 €	1527,25 €
✓ KAM 001U1855	Kit complet connectable FAST70 24V à bras articulés pour portails battants jusqu'à 2,3m ou 200 Kg par vantail Composition du kit : - 1 automatisme 24V Fast FA7024CB irréversible avec carte électronique - 1 motoréducteur 24V Fast FA7024 irréversible - 2 émetteurs 4 canaux rolling code double fréquence - 1 carte radio embrochable en 433,92Mhz - 1 jeu de photocellules portée 10m - 1 clignotant de signalisation et son support - 1 antenne en 433,92 MHz et 5m de câble	1	P.	1,00 €	1360,18 €
✓ KAM 001U-1641	Kit complet KRONO en 230V pour portails battants jusqu'à 3m par vantail Composition du kit : - 2 motoréducteurs irréversibles KRONO droite/gauche - 1 armoire de commande - 1 carte radio embrochable en 433,92Mhz - 1 jeu de photocellules portée 10m - 1 clignotant de signalisation et son support - 2 émetteurs 4 canaux rolling code double - 1 antenne en 433,92 MHz et 5m de câble	1	P.	1,00 €	1290,07 €
KAM 8K01MI-005	Kit complet connectable FROG enterré 230V, pour portails battants jusqu'à 3,5m ou 400 Kg par vantail Composition du kit : - 2 motoréducteurs irréversibles & 2 caissons de fondation - 2 dispositifs de déblocage avec clé à levier - 1 armoire de commande - 1 carte radio embrochable en 433,92Mhz - 1 jeu de photocellules portée 10m - 2 émetteurs 4 canaux rolling code double fréquence - 1 antenne en 433,92 MHz et 5m de câble - 1 clignotant de signalisation et son support	1	P.	1,00 €	2 039,75 €

Caractéristiques techniques, Conditionnement, Multiple de vente, Unité de facturation, visuels, Euroclasse, DEEE HT, PU HT en Euros et hors DEEE et Eco-mobilier; donnés à titre indicatif et susceptibles de modifications sans préavis. Ils ne nous engagent qu'après confirmation expresse. Les prix unitaires indiqués sont ceux des réseaux COAXEL, REXEL et SCT, ils ne s'appliquent pas pour le réseau ESPACE ELEC.

Pour plus d'informations, consultez votre agence habituelle ou connectez-vous sur notre site internet rexel.fr - N.C-nous consulter.

✓ Produit stocké

SONORISATION

INTERPHONIE ESPACES SÉCURISÉS

BATTERIES

VIDÉO SURVEILLANCE

ANTENNES

TÉLÉPHONIE

ÉMISSION RÉCEPTION

# AUTOMATISMES D'OUVERTURES

## AUTOMATISMES POUR PORTAILS BATTANTS

**CAME** 

Référence	Désignation	Multiple de vente	Unité fact.	DEEE HT	PU HT
✓ <b>KAM 001FR06-AE</b>	Motoréducteur irréversible encastré avec encodeur pour portails jusqu'à 3,5 m par vantail, avec butée réglable du vantail en fermeture	1	P.	0,06 €	694,57 €
<b>KAM 001FR06-PM4</b>	Motoréducteur enterré irréversible avec encodeur pour portails jusqu'à 5,5 m ou 1 800 Kg par vantail, avec butée réglable du vantail en fermeture	1	P.	0,06 €	4 478,71 €
<b>KAM 001FR06-PC</b>	Caisse de fondation en acier avec traitement anti-corrosion en cataphorèse, avec levier de fixation du dispositif de déblocage, étrier de fixation au portail et vis de réglage du fin de course en phase d'ouverture	1	P.	-	1 647,22 €
✓ <b>KAM 002ZM3E</b>	Armoire de commande multifonctions en 230V équipée d'un afficheur digital pour la programmation. Elle permet les tests moteur, la signalisation des différentes pannes et la programmation et gestion des différents utilisateurs pour la radio-commande.	1	P.	0,06 €	579,26 €
✓ <b>KAM 002ZM3EP</b>	Armoire de commande multifonctions en 230V équipée d'un afficheur digital pour la programmation. Elle permet les tests moteur, la signalisation des différentes pannes et la programmation et gestion des différents utilisateurs pour la radio-commande. Pour FROG PLUS	1	P.	0,06 €	615,76 €

**FAAC**  
Simply automatic.

L'offre en motorisation de portail FAAC offre un double choix technologique pour s'adapter au mieux à la fréquence d'utilisation : Electromécanique 24V et 230V pour des applications peu intensives (domestiques) ou hydraulique pour des installations à usage intensif (collectives et industrielles).

Les motorisations FAAC répondent parfaitement aux normes européennes en vigueur.

Les platines électroniques FAAC sont désormais READY CONNECT. Elles délivrent l'information nécessaire pour une gestion domotique.

## AUTOMATISMES DE TECHNOLOGIE HYDRAULIQUE

**FAAC**  
Simply automatic.

Référence	Désignation	Multiple de vente	Unité fact.	DEEE HT	PU HT
✓ <b>FAA 105633145</b>	LEADER KIT PLUS Kit complet pour portail battant (2x1,8m) à usage domestique et petit collectif comprenant : - 2 opérateurs FAAC 402 - 1 platine électronique E045 - 1 coffret - 1 module de fréquence XF 868 Mhz - 2 émetteurs 4 canaux - 1 paire de photocellules murales inox XP30 (version Bus) - 1 lampe clignotante à Led - 2 SAFECoder	1	P.	-	1 611,98 €

## AUTOMATISMES DE TECHNOLOGIE ÉLECTROMÉCANIQUE

**FAAC**  
Simply automatic.

Référence	Désignation	Multiple de vente	Unité fact.	DEEE HT	PU HT
✓ <b>FAA 105632146</b>	ECO KIT 230V LONG "INTEGRAL SAFE & GREEN" Kit complet pour portail battant (2x2,30m) à usage résidentiel comprenant : - 2 opérateurs 412 long (course de 400 mm) - 1 platine électronique E045 - 1 coffret - 2 SAFECoder - 1 module de fréquence XF - 2 émetteurs 4 canaux - 1 paire de photocellules XP20BD - 1 lampe clignotante à led	1	P.	-	1 071,19 €
✓ <b>FAA 104575144</b>	ENERGY KIT 24V "INTEGRAL" portail (2x2,00m) à usage domestique Le kit comprenant : - 2 opérateurs FAAC 391 24V (Maître avec platine & Esclave) - 2 bras articulés - 1 module fréquence XF868 - 3 émetteurs 4 canaux 868MHz XT4 SLH - 1 lampe clignotante à LED - 1 jeu de photocellules XP20BD	1	P.	-	1 200,72 €
✓ <b>FAA 105998144</b>	HANDY KIT 24V "INTEGRAL" Kit complet pour portail battant (2x2,30m) à usage résidentiel comprenant : - 2 opérateurs S418 - 1 armoire de commande E0245 "bus" et son boîtier - 1 module fréquence XF868 - 3 émetteurs 4 canaux 868MHz XT4 SLH - 1 lampe clignotante à LED - 1 jeu de photocellules XP20BD	1	P.	-	1 117,84 €

Caractéristiques techniques, Conditionnement, Multiple de vente, Unité de facturation, visuels, Euroclasse, DEEE HT, PU HT en Euros et hors DEEE et Eco-mobilier; donnés à titre indicatif et susceptibles de modifications sans préavis.  Produit stocké  
ils ne nous engageant qu'après confirmation expresse. Les prix unitaires indiqués sont ceux des réseaux COAXEL, REXEL et SCT, ils ne s'appliquent pas pour le réseau ESPACE ELEC.  
Pour plus d'informations, consultez votre agence habituelle ou connectez-vous sur notre site internet rexel.fr - N.C-nous consulter.

**SÉCURITÉ, COMMUNICATION**



## AUTOMATISMES DE TECHNOLOGIE ÉLECTROMÉCANIQUE

**FAAC**  
Simply automatic.

Référence	Désignation	Multiple de vente	Unité fact.	DEEE HT	PU HT
✓ <b>FAA 105660146</b>	<b>MAGNUM KIT PLUS</b> Ensemble complet pour portail battant (2x1.80m) à usage domestique ou petit collectif comprenant : - 2 opérateurs FAAC 390 électromécaniques 24V avec leur bras articulé - 1 armoire de commande E024S "bus" et son boîtier - 1 module fréquence XF868 - 2 émetteurs 4 canaux 868MHz XT4 SLH - 1 lampe clignotante à LED - 1 paire de photocellules murales inox XP30B (version bus)	1	P.	-	1792,28 €
✓ <b>FAA 106747144</b>	<b>POWERKIT PLUS</b> Ensemble complet d'automatismes enterrés pour portail 2x2,50m, poids 500 kg comprenant : - 2 opérateurs FAAC 770 en 24V - 2 caissons autoportants à enterrer - 2 systèmes de déverrouillage intérieur/extérieur à clé - 2 butées internes pour arrêt mécanique en ouverture - 1 platine E024S et son coffret - 1 module fréquence XF868 - 2 émetteurs 4 canaux 868MHz XT4 SLH - 1 lampe clignotante - 1 paire de photocellules murales inox XP30B (version bus)	1	P.	-	2 329,96 €
✓ <b>FAA 104155</b>	<b>LONGMASTER kit safe intégral 230V</b> Ensemble complet pour portails battants jusqu'à 8 m (2 x 3m ou 2 x 4m avec électro serrure) à usage domestique, collectif ou tertiaire comprenant : - 2 opérateurs 415L - 230V - 1 platine électronique E045 - 1 boîtier - 1 carte de fréquence - 1 lampe clignotante à led - 1 paire de photocellules orientables XP20BD - 2 émetteurs 4 canaux - 2 SAFECoder	1	P.	-	1 688,68 €
✓ <b>FAA 104156</b>	<b>LONGMASTER kit safe intégral 24V</b> Ensemble complet pour portails battants jusqu'à 8 m (2 x 3m ou 2 x 4m avec électro serrure) à usage domestique, collectif ou tertiaire comprenant : - 2 opérateurs 415L 24Vcc - 1 armoire de gestion E024S - 1 module de fréquence - 1 lampe clignotante à led - 1 paire de photocellules orientables XP20BD - 2 émetteurs 4 canaux - 2 SAFECoder	1	P.	-	1 792,28 €

**somfy.**

Référence	Désignation	Multiple de vente	Unité fact.	DEEE HT	PU HT
✓ <b>SYF 1216500</b>	<b>Axovia multipro pack confort io (Gris)</b> Motorisation à bras pour portail battant, jusqu'à 2.5 m 300 Kg par vantail Pack composé de : - 2x Axovia MultiPro moteur complet - 1x CBx 3S Axovia io + 2 Keygo io - ref. 1841141 - 1x Batterie de secours 9,6V - 1600 mAh - ref. 9001001 - 1x Feu orange Master Pro 24 V + antenne io - ref. 9016924 - 1x Jeu de cellules photoélec. Master Pro - ref. 1841155	1	P.	1,41 €	1 784,85 €
✓ <b>SYF 1216506</b>	<b>Axovia 220B 3S io pack confort (Gris)</b> Motorisation à bras pour portail battant, jusqu'à 2 m 200 Kg par vantail Pack composé de : - 2x Axovia 220B moteur complet - 1x CBx 3S Axovia io + 2 Keygo io - ref. 1841141 - 1x Batterie de secours 9,6V - 1600 mAh - ref. 9001001 - 1x Feu orange Master Pro 24 V + antenne io - ref. 9016924 - 1x Jeu de cellules photoélec. Master Pro - ref. 1841155	1	P.	1,13 €	1 436,38 €
<b>SYF 1216558</b>	<b>lxengo L 24V io pack confort</b> Motorisation vis sans fin pour portail battant jusqu'à 4 m 400 Kg par vantail. Pack composé de : - 2x lxengo L moteur complet - 1x CBx 3S lxengo io + 2 Keygo io - ref. 1841148 - 1x Batterie de secours 9,6V - 1600 mAh - ref. 9001001 - 1x Feu orange Master Pro 24 V + antenne io - ref. 9016924 - 1x Jeu de cellules photoélec. Master Pro - ref. 1841155	1	P.	N.C.	N.C.

## AUTOMATISMES POUR PORTAILS COULISSANTS

**CAME**

La gamme d'automatismes pour portails coulissants Came vous permet de motoriser des portails résidentiels et industriels de 300 à 2 200 kg. Les versions en 24V sont préconisées pour un usage intensif et garantissent le fonctionnement du portail même en cas de panne d'électricité. Les automatismes pour portails coulissants Came permettent l'installation de deux motoréducteurs l'un en face de l'autre.

Référence	Désignation	Multiple de vente	Unité fact.	DEEE HT	PU HT
<b>KAM 801MS-0090</b>	<b>BKS18AGS Automatisation avec carte dotée d'un afficheur, d'un décodeur radio et de butées de fin de course mécaniques, pignon module 4.</b> Pour portails jusqu'à 1800 kg et 20 m. Solution idéale pour les applications sur les portails de grandes dimensions ou de type industriel 1800KG ou 20M Max.	1	P.	0,06 €	1 596,58 €
<b>KAM 801MS-0100</b>	<b>BKS22AGS Automatisation avec carte dotée d'un afficheur, d'un décodeur radio et de butées de fin de course mécaniques, pignon module 4.</b> Pour portails jusqu'à 2200 kg et 20 m. Solution idéale pour les applications sur les portails de grandes dimensions ou de type industriel 2200KG ou 20M Max.	1	P.	0,06 €	1 751,83 €

Caractéristiques techniques, Conditionnement, Multiple de vente, Unité de facturation, visuels, Euroclasse, DEEE HT, PU HT en Euros et hors DEEE et Eco-mobilier; donnés à titre indicatif et susceptibles de modifications sans préavis. ils ne nous engagent qu'après confirmation expresse. Les prix unitaires indiqués sont ceux des réseaux COAXEL, REXEL et SCT, ils ne s'appliquent pas pour le réseau ESPACE ELEC.

Pour plus d'informations, consultez votre agence habituelle ou connectez-vous sur notre site internet rexel.fr - N.C-nous consulter.

✓ Produit stocké

SONORISATION

INTERPHONIE ESPACES SÉCURISÉS

BATTERIES

VIDÉO SURVEILLANCE

ANTENNES

TÉLÉPHONIE

ÉMISSION RÉCEPTION

# AUTOMATISMES D'OUVERTURES

## AUTOMATISMES POUR PORTAILS COULISSANTS



Référence	Désignation	Multiple de vente	Unité fact.	DEEE HT	PU HT	
✓ <b>KAM 8K01MS-003</b>	Kit complet BXV Connect Line 24V pour portails coulissants jusqu'à 400kg ou 14m Composition du kit : - 1 automate complet avec carte électronique intégrée - 2 émetteurs 4 canaux rolling code double fréquence - 1 carte radio embrochable en 433,92Mhz - 1 jeu de photocellules portée 10m - 1 clignotant de signalisation et son support		1	P.	0,50 €	723,81 €
✓ <b>KAM 001U-2593</b>	Kit simplifié BX704AGS 230V pour portails coulissants jusqu'à 400 Kg ou 14m Composition du kit : - 1 automate BX complet avec carte électronique intégrée, décodage radio, détection d'obstacles en 230V, et fins de course mécaniques - 1 carte radio embrochable en 433,92Mhz - 1 émetteur 4 canaux code fixe double fréquence - 1 clignotant de signalisation et son support - 1 jeu de photocellules portée 10m		1	P.	1,00 €	748,25 €
✓ <b>KAM 001U2643</b>	Kit complet BX708AGS 230V pour portails coulissants jusqu'à 800 Kg ou 14m Composition du kit : - 1 automate BX complet avec carte électronique intégrée, décodage radio, détection d'obstacles en 230V et fins de course mécaniques - 1 carte radio embrochable en 433,92Mhz - 2 émetteurs 4 canaux code fixe double fréquence - 1 antenne de réception en 433,92Mhz et 5m de câble - 1 clignotant de signalisation et son support - 1 jeu de photocellules portée 10m		1	P.	1,00 €	1102,80 €
✓ <b>KAM 009CGZS</b>	Crémaillère module 4 en acier zingué 30 x 8 mm avec trous et entretoises pour la fixation		1	M.	-	40,40 €
✓ <b>KAM 009CGZP</b>	Crémaillère en nylon PA6 et fibre de verre avec noyau en acier 10 x 10 mm, et support de fixation pour portails coulissants jusqu'à 600 Kg		1	M.	-	29,37 €

## AUTOMATISMES DE TECHNOLOGIE ÉLECTROMECHANIQUE 24V



Référence	Désignation	Multiple de vente	Unité fact.	DEEE HT	PU HT	
✓ <b>FAA 105999144</b>	CYCLO KIT 24V "INTEGRAL" pour portail coulissant jusqu'à 400kg, usage domestique Nouveau principe de réduction à axes mobiles (brevet FAAC), Vitesse maximum : 18 m/min. usage domestique. Le kit comprenant : - 1 opérateur C720 avec platine électronique intégrée, réinversion sur obstacle, technologie bus et auto apprentissage - 1 module fréquence XF868 - 3 émetteurs 4 canaux 868MHz XT4 SLH - 1 lampe clignotante à LED - 1 jeu de photocellules XP20BD - 1 clé de déverrouillage personnalisée		1	P.	-	796,68 €
✓ <b>FAA 10599914</b>	Cyclo kit 24V intégral 800 Kg Composition du Kit : - Motoréducteur C721-24Vcc avec carte électronique incorporée - Module Fréquence XF 868 - Lampe FAACLED 24Vcc - 1 Jeu de Photocellules XP20BD - 2 Emetteurs 4cx XT4 SLH 868Mhz		1	P.	-	1076,40 €

## AUTOMATISMES DE TECHNOLOGIE A BAIN D'HUILE 230V



Référence	Désignation	Multiple de vente	Unité fact.	DEEE HT	PU HT	
✓ <b>FAA 105653144</b>	PRATICO kit PLUS Composition du Kit : - Motoréducteur 746-230V avec carte électronique incorporée - 1 Récepteur Bicanal RP2 868 SLH - 1 Lampe FAACLED 230V - 1 paire de photocellules murales inox XP30 - 2 Emetteurs 4cx XT4 SLH 868Mhz - 1 Plaque de Fondation		1	P.	-	1307,08 €
✓ <b>FAA BX844Z16</b>	BOX 844 pour portails coulissants jusqu'à 1800 kg Motorisation pour portails coulissants jusqu'à 1800 kg à usage collectif, tertiaire et industriel. Technologie 230V à Bain d'huile. La BOX 844 est une offre commerciale composée des articles individuels suivants : - 1 motoréducteur 844 - Pignon Z16 inclus avec platine de gestion intégrée, sécurité anti-écrasement et encodeur, ralentissement et freinage - 1 plaque de fondation pour 844 - 1 cylindre pour verrouillage à clé du n°1 au N°36		1	P.	-	1504,83 €

## ACCESSOIRES



Référence	Désignation	Multiple de vente	Unité fact.	DEEE HT	PU HT	
✓ <b>FAA 719308</b>	Crémaillère acier zingué M4 Pour portail lourd (le m. Linéaire avec attaches)		1	M.	-	39,87 €
<b>FAA 490333K</b>	Lot de 4M de Crémaillère nylon âme acier M4, 4 points de fixation pour portail domestique (avec attaches)			-	N.C.	

Caractéristiques techniques, Conditionnement, Multiple de vente, Unité de facturation, visuels, Euroclasse, DEEE HT, PU HT en Euros et hors DEEE et Eco-mobilier; donnés à titre indicatif et susceptibles de modifications sans préavis.   
 is ne nous engageant qu'après confirmation expresse. Les prix unitaires indiqués sont ceux des réseaux COAXEL, REXEL et SCT, ils ne s'appliquent pas pour le réseau ESPACE ELEC.   
 Pour plus d'informations, consultez votre agence habituelle ou connectez-vous sur notre site internet rexel.fr - N.C-nous consulter.

✓ Produit stocké

SÉCURITÉ, COMMUNICATION

Référence	Désignation	Multiple de vente	Unité fact.	DEEE HT	PU HT
✓ SYF 1216365	Pack confort ELIXO 500 3S io Motorisation pour portail coulissant jusqu'à 8 m 500 Kg. Pack composé de : - 1x Moteur avec électronique 3S intégrée + 2 Keygo io - 1x Batterie de secours 9,6V - 1600 mAh - ref. 9001001 - 1x Feu orange Master Pro 24 V + antenne io - ref. 9016924 - 1x Jeu de cellules photoélec. Master Pro - ref. 1841155	1	P.	0,73 €	1060,76 €
✓ SYF 9011089	Crémaillère fixation basse 1 mètre de crémaillère nylon fixation basse renforcée acier	1	M.	-	22,49 €
✓ SYF 9011090	Crémaillère fixation haute 1 mètre de crémaillère nylon fixation haute renforcée acier	1	M.	-	22,49 €
✓ SYF 2400486	Butée pour portail coulissant Permettent l'arrêt en ouverture d'un portail. Indispensables au bon fonctionnement de l'ouvre-portail, si le portail n'est pas muni de butées.	1	P.	-	75,97 €
SYF 9019612	Barre palpeuse passive profil étroit			N.C	N.C
SYF 9019613	Barre palpeuse passive profil large			N.C	N.C

## AUTOMATISMES POUR PORTES DE GARAGES

Référence	Désignation	Multiple de vente	Unité fact.	DEEE HT	PU HT
KAM 8K01MV-011	Kit VER10MDS en 24V pour portes de garage, traction 1000N (rail vendu séparément) Composition du kit : - 1 automate VER10MDS (18M <sup>2</sup> ) avec armoire de commande et encodeur - 1 émetteur quadricanal rolling code double fréquence - 1 carte radio embrochable 433,92MHz	1	P.	1,00 €	383,35 €
✓ KAM 8K01MV-012	Kit VER13MDS en 24V pour portes de garage, traction 1300N (rail vendu séparément) Composition du kit : - 1 automate VER13MDS (21M <sup>2</sup> ) avec armoire de commande et encodeur - 1 émetteur quadricanal rolling code double fréquence - 1 carte radio embrochable 433,92MHz - 1 Antenne accordée 433,92MHz - 5M câble pour branchement antenne	1	P.	1,00 €	546,33 €
✓ KAM 001U-461XK	Kit V6000 en 24V pour portes basculantes et sectionnelles, traction 500N (rail vendu séparément) Composition du kit : - 1 automate avec armoire de commande et encodeur - 1 émetteur quadricanal code fixe double fréquence	1	P.	1,00 €	284,95 €
✓ KAM 001V06001	Guide à chaîne pour V6000 Guide à chaîne L=3,02m Hauteur maximale porte: *BC=2,4m - BM=2,25m - STA=2,1m - STB=2,2m	1	P.	-	93,16 €
✓ KAM 001V0679	Guide à chaîne pour VER Guide à chaîne L=3,02m Hauteur maximale porte: *BC=2,4m - BM=2,25m - STA=2,1m - STB=2,1m	1	P.	-	179,49 €

## AUTOMATISMES 24V

Référence	Désignation	Multiple de vente	Unité fact.	DEEE HT	PU HT
✓ FAA 105665	DOLPHIN KIT D600 Automatisme électromécanique 24V pour porte de garage basculante ou sectionnelle à usage domestique comprenant: - 1 Opérateur D600 24V avec platine électronique intégrée et sécurité anti-écrasement - 1 carte fréquence 868MHz - 2 émetteurs 4 canaux 868MHz XT4 SLH Vendu sans rail, choix entre rail à chaîne ou courroie selon dimension de porte.	1	P.	-	395,75 €
✓ FAA 10566514	DOLPHIN KIT D700 High Speed Automatisme électromécanique 24V pour porte de garage à usage domestique version ultra rapide comprenant: - 1 Opérateur D700HS 24V avec platine électronique intégrée et sécurité anti-écrasement - 1 carte fréquence 868MHz - 1 émetteur 4 canaux 868MHz XT4 SLH Vendu sans rail, choix entre rail à chaîne ou courroie selon dimension de porte.	1	P.	-	434,27 €
✓ FAA 105666144	DOLPHIN kit D1000 Automatisme électromécanique 24V pour porte de garage à usage domestique ou petit collectif, comprenant: - 1 opérateur D1000 24V et sa platine électronique de commande intégrée (gestion des ralentissements/accélération et choix des vitesses/sécurité anti-écrasement) - 1 carte fréquence 868 Mhz - 1 émetteur 4 canaux 868 Mhz XT4 SLH Vendu sans rail	1	P.	-	554,36 €

Caractéristiques techniques, Conditionnement, Multiple de vente, Unité de facturation, visuels, Euroclasse, DEEE HT, PU HT en Euros et hors DEEE et Eco-mobilier; donnés à titre indicatif et susceptibles de modifications sans préavis. Ils ne nous engagent qu'après confirmation expresse. Les prix unitaires indiqués sont ceux des réseaux COAXEL, REXEL et SCT, ils ne s'appliquent pas pour le réseau ESPACE ELEC.

Pour plus d'informations, consultez votre agence habituelle ou connectez-vous sur notre site internet rexel.fr - N.C-nous consulter.

✓ Produit stocké

# AUTOMATISMES D'OUVERTURES

## AUTOMATISMES POUR PORTES DE GARAGES

### RAILS A ENTRAINEMENT PAR CHAÎNE

**FAAC**  
Simply automatic.

Référence	Désignation	Multiple de vente	Unité fact.	DEEE HT	PU HT
✓ <b>FAA 390125</b>	Rail d'entraînement par chaîne, course 2,60 m pour kit D600, 700 ou 1000	1	P.	-	121,21 €
<b>FAA 390131</b>	Rail d'entraînement par chaîne, course 3,20 m pour kit D600, 700 ou 1000	1	P.	-	139,90 €

**somfy.**

Référence	Désignation	Multiple de vente	Unité fact.	DEEE HT	PU HT
✓ <b>SYF 1216182</b>	<p>DEXXO PRO 1000 3S io pack chaîne Motorisation à chaîne pour porte de garage jusqu'à 15 m² Pack composé de :</p> <ul style="list-style-type: none"> <li>- 1x Tête moteur électronique intégrée</li> <li>- 1x KeytisNS 4 io - ref. 1841053</li> <li>- 1x Rail chaîne 2,90m (en 2 parties) - ref. 9013812</li> </ul> <p>Le kit de montage comprend :</p> <ul style="list-style-type: none"> <li>- 1 bras de liaison porte</li> <li>- 1 chape de fixation porte</li> <li>- 1 chape de fixation linteau articulée</li> <li>- 4 pattes de fixation plafond</li> <li>- visseries et pièces d'installation</li> </ul>	1	P.	1,03 €	638,95 €
<b>SYF 1216183</b>	<p>DEXXO PRO 1000 3S io pack courroie Motorisation à chaîne pour porte de garage jusqu'à 15 m² Pack composé de :</p> <ul style="list-style-type: none"> <li>- 1x Tête moteur électronique intégrée</li> <li>- 1x KeytisNS 4 io - ref. 1841053</li> <li>- 1x Rail courroie 2,90m (en 2 parties) - ref. 9013816</li> </ul> <p>Le kit de montage comprend :</p> <ul style="list-style-type: none"> <li>- 1 bras de liaison porte</li> <li>- 1 chape de fixation porte</li> <li>- 1 chape de fixation linteau articulée</li> <li>- 4 pattes de fixation plafond</li> <li>- visseries et pièces d'installation</li> </ul>	1	P.	1,03 €	685,74 €

### ACCESSOIRES POUR AUTOMATISMES

#### ACCESSOIRES DE COMMANDE RADIO

**CAME**

Référence	Désignation	Multiple de vente	Unité fact.	DEEE HT	PU HT
✓ <b>KAM 806TS-0090</b>	TOPD2FGS Émetteur bicanal double fréquence code fixe gris Avec fonction d'autoapprentissage (16 777 216 combinaisons en mode TAM, 4096 combinaisons en mode TOP)	1	P.	0,01 €	37,76 €
<b>KAM 806TS-0091</b>	TOPD2FBS Émetteur bicanal double fréquence code fixe bleu Avec fonction d'autoapprentissage (16 777 216 combinaisons en mode TAM, 4096 combinaisons en mode TOP)	1	P.	0,01 €	37,76 €
<b>KAM 806TS-0092</b>	TOPD2FKS Émetteur bicanal double fréquence code fixe noir Avec fonction d'autoapprentissage (16 777 216 combinaisons en mode TAM, 4096 combinaisons en mode TOP)	1	P.	0,01 €	37,76 €
<b>KAM 806TS-0093</b>	TOPD2FYS Émetteur bicanal double fréquence code fixe jaune Avec fonction d'autoapprentissage (16 777 216 combinaisons en mode TAM, 4096 combinaisons en mode TOP)	1	P.	0,01 €	37,76 €
<b>KAM 806TS-0094</b>	TOPD2FES Émetteur bicanal double fréquence code fixe vert Avec fonction d'autoapprentissage (16 777 216 combinaisons en mode TAM, 4096 combinaisons en mode TOP)	1	P.	0,01 €	37,76 €
<b>KAM 806TS-0095</b>	TOPD2FPS Émetteur bicanal double fréquence code fixe rose Avec fonction d'autoapprentissage (16 777 216 combinaisons en mode TAM, 4096 combinaisons en mode TOP)	1	P.	0,01 €	37,76 €
✓ <b>KAM 806TS-0100</b>	TOPD4FGS Émetteur quadricanal double fréquence code fixe gris Avec fonction d'autoapprentissage (16 777 216 combinaisons en mode TAM, 4096 combinaisons en mode TOP)	1	P.	0,01 €	46,68 €

Caractéristiques techniques, Conditionnement, Multiple de vente, Unité de facturation, visuels, Euroclasse, DEEE HT, PU HT en Euros et hors DEEE et Eco-mobilier; donnés à titre indicatif et susceptibles de modifications sans préavis. is ne nous engageant qu'après confirmation expresse. Les prix unitaires indiqués sont ceux des réseaux COAXEL, REXEL et SCT, ils ne s'appliquent pas pour le réseau ESPACE ELEC.













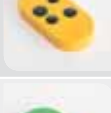

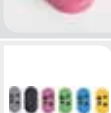
Pour plus d'informations, consultez votre agence habituelle ou connectez-vous sur notre site internet rexel.fr - N.C-nous consulter.

✓ Produit stocké

SÉCURITÉ, COMMUNICATION

## ACCESSOIRES DE COMMANDE RADIO

**CAME** 

Référence	Désignation		Multiple de vente	Unité fact.	DEEE HT	PU HT
<b>KAM 806TS-0101</b>	TOPD4FBS Émetteur quadricanal double fréquence code fixe bleu Avec fonction d'autoapprentissage (16 777 216 combinaisons en mode TAM, 4096 combinaisons en mode TOP)		1	P.	0,01 €	46,68 €
✓ <b>KAM 806TS-0102</b>	TOPD4FKS Émetteur quadricanal double fréquence code fixe noir Avec fonction d'autoapprentissage (16 777 216 combinaisons en mode TAM, 4096 combinaisons en mode TOP)		1	P.	0,01 €	46,68 €
<b>KAM 806TS-0103</b>	TOPD4FYS Émetteur quadricanal double fréquence code fixe jaune Avec fonction d'autoapprentissage (16 777 216 combinaisons en mode TAM, 4096 combinaisons en mode TOP)		1	P.	0,01 €	46,68 €
<b>KAM 806TS-0104</b>	TOPD4FES Émetteur quadricanal double fréquence code fixe vert Avec fonction d'autoapprentissage (16 777 216 combinaisons en mode TAM, 4096 combinaisons en mode TOP)		1	P.	0,01 €	46,68 €
<b>KAM 806TS-0105</b>	TOPD4FPS Émetteur quadricanal double fréquence code fixe rose Avec fonction d'autoapprentissage (16 777 216 combinaisons en mode TAM, 4096 combinaisons en mode TOP)		1	P.	0,01 €	46,68 €
✓ <b>KAM 8K06TS-002</b>	TOPD4FXM - Boîte de 6 émetteurs colorés quadricanal double fréquence code fixe Avec fonction d'autoapprentissage (16 777 216 combinaisons en mode TAM, 4096 combinaisons en mode TOP)		1	P.	0,01 €	252,81 €
<b>KAM 806TS-0110</b>	TOPD2RGS Émetteur bicanal double fréquence rolling code gris 4 294 967 896 combinaisons		1	P.	0,01 €	37,76 €
<b>KAM 806TS-0111</b>	TOPD2RBS Émetteur bicanal double fréquence rolling code bleu 4 294 967 896 combinaisons		1	P.	0,01 €	37,76 €
<b>KAM 806TS-0112</b>	TOPD2RKS Émetteur bicanal double fréquence rolling code noir 4 294 967 896 combinaisons		1	P.	0,01 €	37,76 €
<b>KAM 806TS-0113</b>	TOPD2RYS Émetteur bicanal double fréquence rolling code jaune 4 294 967 896 combinaisons		1	P.	0,01 €	37,76 €
✓ <b>KAM 806TS-0114</b>	TOPD2RES Émetteur bicanal double fréquence rolling code vert 4 294 967 896 combinaisons		1	P.	0,01 €	37,76 €
<b>KAM 806TS-0115</b>	TOPD2RPS Émetteur bicanal double fréquence rolling code rose 4 294 967 896 combinaisons		1	P.	0,01 €	37,76 €
<b>KAM 806TS-0120</b>	TOPD4RGS Émetteur quadricanal double fréquence rolling code gris 4 294 967 896 combinaisons		1	P.	0,01 €	46,68 €
<b>KAM 806TS-0121</b>	TOPD4RBS Émetteur quadricanal double fréquence rolling code bleu 4 294 967 896 combinaisons		1	P.	0,01 €	46,68 €
<b>KAM 806TS-0122</b>	TOPD4RKS Émetteur quadricanal double fréquence rolling code noir 4 294 967 896 combinaisons		1	P.	0,01 €	46,68 €

Caractéristiques techniques, Conditionnement, Multiple de vente, Unité de facturation, visuels, Euroclasse, DEEE HT, PU HT en Euros et hors DEEE et Eco-mobilier; donnés à titre indicatif et susceptibles de modifications sans préavis, ils ne nous engagent qu'après confirmation expresse. Les prix unitaires indiqués sont ceux des réseaux COAXEL, REXEL et SCT, ils ne s'appliquent pas pour le réseau ESPACE ELEC.

Pour plus d'informations, consultez votre agence habituelle ou connectez-vous sur notre site internet [rexel.fr](http://rexel.fr) - N.C-nous consulter.

✓ Produit stocké

SONORISATION

INTERPHONIE ESPACES  
SÉCURISÉS

BATTERIES

VIDÉO SURVEILLANCE

ANTENNES

TÉLÉPHONIE

ÉMISSION RÉCEPTION

# AUTOMATISMES D'OUVERTURES

## ACCESSOIRES POUR AUTOMATISMES

### ACCESSOIRES DE COMMANDE RADIO



Référence	Désignation	Multiple de vente	Unité fact.	DEEE HT	PU HT	
<b>KAM 806TS-0123</b>	TOPD4RYS Émetteur quadricanal double fréquence rolling code jaune 4 294 967 896 combinaisons		1	P.	0,01 €	46,68 €
✓ <b>KAM 806TS-0124</b>	TOPD4RES Émetteur quadricanal double fréquence rolling code vert 4 294 967 896 combinaisons		1	P.	0,01 €	46,68 €
<b>KAM 806TS-0125</b>	TOPD4RPS Émetteur quadricanal double fréquence rolling code rose 4 294 967 896 combinaisons		1	P.	0,01 €	46,68 €
<b>KAM 8K06TS-001</b>	TOPD4RXM - Boîte de 6 émetteurs colorés quadricanal double fréquence rolling code 4 294 967 896 combinaisons		1	P.	0,01 €	252,81 €
✓ <b>KAM 001TOP-432EE</b>	Émetteur bicanal multi-usages en 433,92MHz, 4096 combinaisons avec auto-apprentissage		1	P.	0,01 €	43,01 €
✓ <b>KAM 001TOP-434EE</b>	Émetteur quadricanal multi-usages en 433,92MHz, 4096 combinaisons avec auto-apprentissage		1	P.	0,01 €	51,93 €
<b>KAM 001TW2EE</b>	Émetteur 2 canaux avec code d'identification du site Évite les duplications d'émetteurs non autorisées		1	P.	0,01 €	55,14 €
<b>KAM 001TW4EE</b>	Émetteur 4 canaux avec code d'identification du site Évite les duplications d'émetteurs non autorisées		1	P.	0,01 €	67,96 €
✓ <b>KAM 001AT02D</b>	Émetteur rolling code double fréquence 2 canaux en 433,92MHz		1	P.	0,01 €	66,29 €
<b>KAM 001AT04D</b>	Émetteur rolling code double fréquence 4 canaux en 433,92MHz		1	P.	0,01 €	79,10 €
✓ <b>KAM 001TAM-432SA</b>	Émetteur bicanal en 433,92MHz Jusqu'à 16 millions de combinaisons possibles		1	P.	0,01 €	50,58 €
✓ <b>KAM 001TOP-862EE</b>	Émetteur bicanal en 868,35MHz multi-usages 4 090 combinaisons		1	P.	0,01 €	43,01 €
✓ <b>KAM 001TOP-864EE</b>	Émetteur quadricanal en 868,35MHz multi-usages 4 090 combinaisons		1	P.	0,01 €	51,93 €
✓ <b>KAM 001TRA03</b>	Kit radio bicanal en 433,92MHz comprenant: - 1 Récepteur radio bicanal 12V AC-24V AC/DC à 433,92MHz - 2 Émetteurs radio bicanaux - 1 Antenne et 5m de câble		1	P.	1,00 €	226,01 €
✓ <b>KAM 001TRA08</b>	Kit radio quadricanal en 433,92MHz comprenant: - 1 Récepteur radio quadricanal extérieur 230V - 1 Carte radio embrochable - 2 Émetteur radio quadricanal multi usages - 1 Antenne de réception - 5m Câble coaxial		1	P.	1,00 €	356,70 €
✓ <b>KAM 001RE432M</b>	Récepteur radio universel bicanal 12-24V en 433,92MHz. Mémorisation jusqu'à 50 utilisateurs. Multi-protocole (TOP-TAM-Rolling Code)		1	P.	0,06 €	127,45 €
✓ <b>KAM 001RE862M</b>	Récepteur radio universel bicanal en 868,35 MHz. Mémorisation jusqu'à 50 utilisateurs. Multi-protocole (TOP-TAM-Rolling Code)		1	P.	0,06 €	132,17 €
<b>KAM 806RV-0010</b>	Module radio quadricanal pour l'extérieur IP54, en 12-24V		1	P.	0,01 €	270,12 €

Caractéristiques techniques, Conditionnement, Multiple de vente, Unité de facturation, visuels, Euroclasse, DEEE HT, PU HT en Euros et hors DEEE et Eco-mobilier; donnés à titre indicatif et susceptibles de modifications sans préavis. is ne nous engageant qu'après confirmation expresse. Les prix unitaires indiqués sont ceux des réseaux COAXEL, REXEL et SCT, ils ne s'appliquent pas pour le réseau ESPACE ELEC.

Pour plus d'informations, consultez votre agence habituelle ou connectez-vous sur notre site internet rexel.fr - N.C-nous consulter.

✓ Produit stocké

SÉCURITÉ, COMMUNICATION

## ACCESSOIRES DE COMMANDE RADIO

**CAME** 

Référence	Désignation	Multiple de vente	Unité fact.	DEEE HT	PU HT
✓ <b>KAM 001TOP-A433N</b>	Antenne de réception en 433,92MHz	1	P.	0,01 €	34,09 €
✓ <b>KAM 001TOP-A862N</b>	Antenne de réception en 868,35 MHz	1	P.	0,01 €	35,69 €
✓ <b>KAM 001AF435</b>	Carte radio embrochable en 433,92MHz	1	P.	0,01 €	47,73 €
✓ <b>KAM 001AF868</b>	Carte radio embrochable en 868,35 MHz	1	P.	0,01 €	47,78 €
<b>KAM 002ZL19N</b>	Armoire de commande avec auto-apprentissage pour portails à 2 vantaux 24V	1	P.	0,06 €	709,09 €
<b>KAM 002ZL92</b>	Armoire de commande pour portail à 2 battants 24V avec décodage radio	1	P.	0,06 €	523,04 €
✓ <b>KAM 002ZL180</b>	Armoire de commande en 24V pour portails à deux vantaux avec prédisposition décodage radio	1	P.	0,06 €	447,01 €
✓ <b>KAM 002ZM3EP</b>	Armoire de commande multifonctions en 230V équipée d'un afficheur digital pour la programmation. Elle permet les tests moteur, la signalisation des différentes pannes et la programmation et gestion des différents utilisateurs pour la radio-commande. Pour FROG PLUS	1	P.	0,06 €	615,76 €
✓ <b>KAM 002LB180</b>	Carte pour le branchement de 2 batteries de secours (12V – 1,2Ah)	1	P.	0,06 €	142,04 €

## ACCESSOIRES DE COMMANDE NUMÉRIQUE

**CAME** 

Référence	Désignation	Multiple de vente	Unité fact.	DEEE HT	PU HT
✓ <b>KAM 001R700</b>	Carte décodage et gestion de contrôle des accès avec capteurs et cartes transpondeur	1	P.	0,06 €	83,55 €
✓ <b>KAM 001R800</b>	Carte décodage et gestion de contrôle des accès avec sélecteurs numériques	1	P.	0,06 €	44,00 €
✓ <b>KAM 806SL-0210</b>	Sélecteur bluetooth d'extérieur pour 15 utilisateurs avec rétroéclairage bleu. Gris RAL7024 Fonctionnement en stand alone	1	P.	0,06 €	199,83 €
<b>KAM 806SL-0240</b>	Sélecteur bluetooth d'extérieur pour 50 utilisateurs avec rétroéclairage bleu. Gris RAL7024 Fonctionnement en stand alone	1	P.	0,06 €	421,17 €
<b>KAM 806SL-0250</b>	Sélecteur bluetooth d'extérieur pour 250 utilisateurs avec rétroéclairage bleu. Gris RAL7024 Fonctionnement en stand alone	1	P.	0,06 €	881,16 €
✓ <b>KAM 8K06SA-001</b>	Kit Connexion Passerelle Ethernet RETH001+ Module Esclave RSLV001 (5 max.)	1	P.	0,06 €	416,98 €
✓ <b>KAM 806SA-0010</b>	RGSM001 GSM passerelle pour automatismes Module Passerelle GSM avec radio incorporée pour la gestion à distance d'automatismes CAME.	1	P.	0,06 €	238,65 €
✓ <b>KAM 806SA-0020</b>	RGSM001S GSM passerelle autonome pour automatismes Module Passerelle GSM autonome pour la gestion à distance d'automatismes CAME (5 max.)	1	P.	0,06 €	186,72 €
<b>KAM 806SA-0040</b>	RSLV001 Module esclave pour automatismes (module 002RSE compris)	1	P.	0,06 €	178,33 €

Caractéristiques techniques, Conditionnement, Multiple de vente, Unité de facturation, visuels, Euroclasse, DEEE HT, PU HT en Euros et hors DEEE et Eco-mobilier; donnés à titre indicatif et susceptibles de modifications sans préavis. ils ne nous engageant qu'après confirmation expresse. Les prix unitaires indiqués sont ceux des réseaux COAXEL, REXEL et SCT, ils ne s'appliquent pas pour le réseau ESPACE ELEC.

Pour plus d'informations, consultez votre agence habituelle ou connectez-vous sur notre site internet [rexel.fr](http://rexel.fr) – N.C-nous consulter.

✓ Produit stocké

SONORISATION

INTERPHONIE ESPACES  
SÉCURISÉS

BATTERIES

VIDÉO SURVEILLANCE

ANTENNES

TÉLÉPHONIE

ÉMISSION RÉCEPTION

# AUTOMATISMES D'OUVERTURES

## ACCESSOIRES POUR AUTOMATISMES

### CLAVIERS & SÉLECTEURS

**CAME** 

Référence	Désignation	Multiple de vente	Unité fact.	DEEE HT	PU HT	
✓ <b>KAM 61800690</b>	ACMR VR - Clavier de commande d'accès filaire autonome, deux sorties, anti-vandale		1	P.	0,01 €	201,79 €
✓ <b>KAM 00156000</b>	Clavier à codes anti-vandale à encastrer (sans carte de commande)		1	P.	0,06 €	120,75 €
✓ <b>KAM 00157000</b>	Clavier à codes anti-vandales pour application apparente (sans carte de commande)		1	P.	0,06 €	122,98 €
<b>KAM 001TST01</b>	Carte transpondeur format ISO 7810 - 7813		1	P.	0,01 €	19,50 €
<b>KAM 806SL-0010</b>	Sélecteur à clé d'extérieur avec rétroéclairage bleu et cylindre serrure. Gris RAL7024		1	P.	-	57,17 €
<b>KAM 806SL-0020</b>	Sélecteur à clé à encastrer avec rétroéclairage bleu et cylindre serrure. Gris RAL7024		1	P.	-	51,93 €
<b>KAM 806SL-0050</b>	Sélecteur à clé d'extérieur avec rétroéclairage bleu et cylindre serrure DIN. Gris RAL7024		1	P.	-	71,33 €
<b>KAM 806SL-0060</b>	Sélecteur à clé d'extérieur avec rétroéclairage bleu et cylindre serrure DIN. Gris RAL7024		1	P.	-	65,04 €
<b>KAM 806SL-0090</b>	Sélecteur à clé d'extérieur et cylindre serrure DIN pour commandes en 230V. Gris RAL7024		1	P.	-	71,33 €
<b>KAM 806SL-0100</b>	Sélecteur à clé à encastrer et cylindre serrure DIN pour commandes en 230V. Gris RAL7024		1	P.	-	65,04 €
<b>KAM 806SL-0110</b>	Sélecteur transpondeur d'extérieur pour cartes, porte-clés et TAG (Manchester protocol) avec rétroéclairage bleu. Gris RAL7024 A associer avec la carte embrochable R700		1	P.	0,06 €	99,66 €
<b>KAM 806SL-0120</b>	Sélecteur transpondeur à encastrer pour cartes, porte-clés et TAG (Manchester protocol) avec rétroéclairage bleu. Gris RAL7024 A associer avec la carte embrochable R700		1	P.	0,06 €	93,89 €
✓ <b>KAM 806SL-0150</b>	Clavier à code d'extérieur, 12 touches, avec rétroéclairage bleu. Gris RAL7024 A associer avec la carte embrochable R800 ou S0002M		1	P.	0,06 €	119,06 €
✓ <b>KAM 806SL-0160</b>	Clavier à code à encastrer, 12 touches, avec rétroéclairage bleu. Gris RAL7024 A associer avec la carte embrochable R800 ou S0002M		1	P.	0,06 €	108,05 €
<b>KAM 806SL-0170</b>	Clavier à code d'extérieur RADIO 433,92Mhz, 12 touches, avec rétroéclairage bleu. Gris RAL7024 Clavier à code radio 12 touches d'extérieur à 433,92 MHz, avec rétroéclairage bleu, 25 codes mémorisables et mot de passe d'accès à la programmation. Réglable en modalité code tournant ou code fixe. Gris RAL7024		1	P.	0,06 €	194,07 €
<b>KAM 806SL-0180</b>	Clavier à code d'extérieur RADIO 868,35Mhz, 12 touches, avec rétroéclairage bleu. Gris RAL7024 Clavier à code radio 12 touches d'extérieur à 868,35 MHz, avec rétroéclairage bleu, 25 codes mémorisables et mot de passe d'accès à la programmation. Réglable en modalité code tournant ou code fixe. Gris RAL7024		1	P.	0,06 €	194,07 €
✓ <b>KAM 806SL-0230</b>	S0002M Interface pour digicodes 2 canaux		1	P.	0,06 €	102,80 €

### ACCESSOIRES DE SÉCURITÉ

**CAME** 

Référence	Désignation	Multiple de vente	Unité fact.	DEEE HT	PU HT	
✓ <b>KAM 001KLED24</b>	Clignotant de signalisation à LED en 24V		1	P.	0,06 €	61,95 €
✓ <b>KAM 001KLED</b>	Clignotant de signalisation à LED en 230V		1	P.	0,06 €	50,57 €

Caractéristiques techniques, Conditionnement, Multiple de vente, Unité de facturation, visuels, Euroclasse, DEEE HT, PU HT en Euros et hors DEEE et Eco-mobilier; donnés à titre indicatif et susceptibles de modifications sans préavis.  Produit stocké  
ils ne nous engageant qu'après confirmation expresse. Les prix unitaires indiqués sont ceux des réseaux COAXEL, REXEL et SCT, ils ne s'appliquent pas pour le réseau ESPACE ELEC.  
Pour plus d'informations, consultez votre agence habituelle ou connectez-vous sur notre site internet rexel.fr - N.C.=nous consulter.

SÉCURITÉ, COMMUNICATION



## ACCESSOIRES DE SÉCURITÉ

**CAME** 

Référence	Désignation	Multiple de vente	Unité fact.	DEEE HT	PU HT
✓ <b>KAM 001KIAROS</b>	Support clignotant pour fixation au mur	1	P.	0,06 €	11,75 €
✓ <b>KAM 001DIR10</b>	Jeu de photocellules en application apparente portée 10m. Disponible également en version 20m et 30m	1	P.	0,06 €	84,44 €
✓ <b>KAM 001DFWN1500</b>	Bord sensible de sécurité en caoutchouc avec contact mécanique. L=1500mm	1	P.	-	151,90 €
✓ <b>KAM 001DFWN1700</b>	Bord sensible de sécurité en caoutchouc avec contact mécanique. L=1700mm	1	P.	-	167,49 €
✓ <b>KAM 001DFWN2000</b>	Bord sensible de sécurité en caoutchouc avec contact mécanique. L=2000mm	1	P.	-	176,68 €
✓ <b>KAM 001DFWN2500</b>	Bord sensible de sécurité en caoutchouc avec contact mécanique. L=2500mm	1	P.	-	206,65 €
✓ <b>KAM 001DELTA-I</b>	Jeu de photocellules à encastrer portée 20m. Compatible à 100% avec les photocellules DOC	1	P.	0,06 €	100,62 €
<b>KAM 001DELTA-SI</b>	Jeu de photocellules à encastrer portée 20m. Compatible à 100% avec les photocellules DIR	1	P.	0,06 €	95,25 €
✓ <b>KAM 001DELTA-E</b>	Jeu de photocellules pour application apparente portée 20m. Compatible à 100% avec les photocellules DOC	1	P.	0,06 €	98,49 €
✓ <b>KAM 001DELTA-SE</b>	Jeu de photocellules pour application apparente portée 20m. Compatible à 100% avec les photocellules DIR	1	P.	0,06 €	91,92 €
✓ <b>KAM 001DBC01</b>	Jeu de photocellules extérieur sans fil en application apparente à rayon infrarouge monodirectionnel portée 10m (1 récepteur + 1 émetteur avec batteries)	1	P.	0,06 €	163,72 €
<b>KAM 001DBC03</b>	Module répéteur en application apparente à rayon infrarouge bidirectionnel portée 10m avec batteries Récepteur latéral + émetteur frontal avec batteries	1	P.	0,06 €	129,79 €
<b>KAM 001DBC04</b>	Module répéteur en application apparente à rayon infrarouge bidirectionnel portée 10m avec batteries Récepteur frontal + émetteur latéral avec batteries	1	P.	0,06 €	122,54 €
✓ <b>KAM 001DBS01</b>	Modules sans fil à rayon infrarouge bidirectionnel avec une sortie contact (portée max. 10m) Récepteur intégré et émetteur extérieur (avec piles)	1	P.	0,06 €	182,70 €
<b>KAM 001DBS02</b>	Modules sans fil à rayon infrarouge bidirectionnel avec deux sorties contact (portée max. 10m) Récepteur intégré et émetteur extérieur (avec piles)	1	P.	0,06 €	186,04 €
<b>KAM 001DBCT</b>	Module émetteur extérieur (avec batteries) portée max 10m	1	P.	0,06 €	72,41 €
<b>KAM 8K06SS-001</b>	Système pour bords sensibles avec 1 récepteur extérieur et émetteur sans fil de type Radio band	1	P.	0,06 €	257,01 €
<b>KAM 001DIR-L</b>	Colonne en aluminium anodisé naturel H=0,5m	1	P.	-	43,51 €
<b>KAM 001DIR-P</b>	Rallonge en aluminium anodisé naturel pour DIR-L H=0,5	1	P.	-	36,35 €
✓ <b>KAM 001FRO623</b>	Cellule anti vandale orientable	1	P.	0,06 €	147,05 €

## ACCESSOIRES DE COMMANDE RADIO

**FAAC**  
Simply automatic.

Référence	Désignation	Multiple de vente	Unité fact.	DEEE HT	PU HT
✓ <b>FAA 787009</b>	Émetteur XT2 868 Mhz blanc bicanal Télécommande FAAC dont le procédé breveté d'émission du signal double la portée	1	P.	-	42,56 €

Caractéristiques techniques, Conditionnement, Multiple de vente, Unité de facturation, visuels, Euroclasse, DEEE HT, PU HT en Euros et hors DEEE et Eco-mobilier; donnés à titre indicatif et susceptibles de modifications sans préavis, ils ne nous engagent qu'après confirmation expresse. Les prix unitaires indiqués sont ceux des réseaux COAXEL, REXEL et SCT, ils ne s'appliquent pas pour le réseau ESPACE ELEC. Pour plus d'informations, consultez votre agence habituelle ou connectez-vous sur notre site internet rexel.fr - N.C-nous consulter.

✓ Produit stocké

SONORISATION

INTERPHONIE ESPACES SÉCURISÉS

BATTERIES

VIDÉO SURVEILLANCE

ANTENNES

TÉLÉPHONIE

ÉMISSION RÉCEPTION

# AUTOMATISMES D'OUVERTURES

## ACCESSOIRES POUR AUTOMATISMES

### ACCESSOIRES DE COMMANDE RADIO

**FAAC**  
Simply automatic.

Référence	Désignation	Multiple de vente	Unité fact.	DEEE HT	PU HT
✓ <b>FAA 7870091</b>	Émetteur XT2 868 Mhz noir bicanal Télécommande FAAC dont le procédé breveté d'émission du signal double la portée	1	P.	-	44,05 €
✓ <b>FAA 787010</b>	Émetteur XT4 868 Mhz blanc, 4 canaux Télécommande FAAC dont le procédé breveté d'émission du signal double la portée	1	P.	-	52,14 €
✓ <b>FAA 7870101</b>	Émetteur XT4 868 Mhz noir, 4 canaux Télécommande FAAC dont le procédé breveté d'émission du signal double la portée	1	P.	-	52,14 €
✓ <b>FAA K787750</b>	Kit de Récepteur universel modulaire 4 canaux comprend : - 1 récepteur XR4 en 868 MHz avec antenne incorporée - 1 transformateur 12, 24 ou 230V - 2 émetteurs XT4 868MHz 4 canaux.	1	P.	-	313,18 €
✓ <b>FAA K787749</b>	Kit de Récepteur universel modulaire 2 canaux comprend : - 1 récepteur XR2 en 868 MHz avec antenne incorporée - 1 transformateur 12, 24 ou 230V - 2 émetteurs XT4 868 Mhz 4 canaux.	1	P.	-	211,74 €
✓ <b>FAA 412006</b>	Antenne longue portée 868 avec câble coaxial (5,00m) Pour améliorer la portée des XF, RP, PL, XR	1	P.	-	58,52 €
✓ <b>FAA 790005</b>	Platine électronique E04S 230V pour portails battants. Conçue pour être efficace énergétiquement, auto-apprentissage, câblage des cellules par le bornier BUS. (livré sans boîtier)	1	P.	-	326,44 €
✓ <b>FAA 319007</b>	Module de fréquence XF 868 Compatible avec tous les appareils équipés du système de décodage OMNIDEC FAAC Universel, reconnaissable par le logo dédié	1	P.	-	89,20 €

### ACCESSOIRES DE SÉCURITÉ

**FAAC**  
Simply automatic.

Référence	Désignation	Multiple de vente	Unité fact.	DEEE HT	PU HT
✓ <b>FAA 785102</b>	Paire de photocellules XP20D Nouvelles photocellules orientables pour faciliter l'installation. portée maxi 20m, alimentation 24 Vcc/24 Vca. installation en saillie ou sur colonnette. Temps de détection d'obstacles 13ms. Remplace les photocellules SAFEBEAM	1	P.	-	121,69 €
✓ <b>FAA 785103</b>	Paire de photocellules XP20BD Nouvelles photocellules orientables pour faciliter l'installation. portée maxi 20m, 24 Volts technologie Bus (2 fils non polarisés), installation murale ou sur colonnette. Temps de détection d'obstacles 20ms. Remplace les photocellules XP15B	1	P.	-	131,73 €
✓ <b>FAA E785104</b>	Paire de photocellules XP20WD sans fil + piles Photocellules orientables sans fil pour faciliter l'installation. portée maxi 20m, sans fil entre émetteur et récepteur. installation en saillie ou sur colonnette. Temps de détection d'obstacles 40ms. Remplace les photocellules XP15W. Piles incluses.	1	P.	-	149,87 €
✓ <b>FAA 785105</b>	Photocellules XP30 relais Photocellules XP30 relais, portée 30m noires	1	P.	-	150,99 €
<b>FAA 7851051</b>	Photocellules XP30 relais Photocellules XP30 relais, portée 30m inox	1	P.	-	187,13 €
✓ <b>FAA 785106</b>	Photocellules XP30 bus Photocellules XP30 bus, portée 30m noires	1	P.	-	157,10 €
✓ <b>FAA 7851061</b>	Photocellules XP30 bus Photocellules XP30 bus, portée 30m inox	1	P.	-	189,44 €
✓ <b>FAA F0TIR30</b>	Photocellules antivandales A poser en saillie. Portée : 30m. Émetteur / récepteur à infrarouge modulé. Tête orientable. Coque en aluminium injecté laqué très résistant.	1	P.	-	175,78 €
✓ <b>FAA 105688</b>	Barre palpouse résistive XS55, taille 2,5m Épaisseur 55 mm. Conforme à la norme En12978. Matériel fourni prêt à l'assemblage par vos soins et recoupable si besoin : 2 embouts, le profilé alu et le profilé caoutchouc. A connecter à l'unité de contrôle de référence TBD	1	P.	-	276,53 €
✓ <b>FAA 736427</b>	Dispositif de sécurité à Câble M60, 2m Bord sensible constitué d'un profilé caoutchouc avec câble et micro-interrupteur de détection d'obstacles. Longueur 2m	1	P.	-	150,99 €

Caractéristiques techniques, Conditionnement, Multiple de vente, Unité de facturation, visuels, Euroclasse, DEEE HT, PU HT en Euros et hors DEEE et Eco-mobilier; donnés à titre indicatif et susceptibles de modifications sans préavis. is ne nous engageant qu'après confirmation expresse. Les prix unitaires indiqués sont ceux des réseaux COAXEL, REXEL et SCT, ils ne s'appliquent pas pour le réseau ESPACE ELEC.

Pour plus d'informations, consultez votre agence habituelle ou connectez-vous sur notre site internet rexel.fr - N.C-nous consulter.

✓ Produit stocké

SÉCURITÉ, COMMUNICATION

## ACCESSOIRES DE SÉCURITÉ

**FAAC**  
Simply automatic.

Référence	Désignation	Multiple de vente	Unité fact.	DEEE HT	PU HT
✓ <b>FAA 390923</b>	Batterie de secours XBAT pour E024S X-BAT est un accumulateur NiMH qui apporte une meilleure tenue dans le temps et un rechargement facilité. Elle ne contient ni plomb ni cadmium : son recyclage est donc simplifié et responsable. Pour platine de gestion E024S	1	P.	-	192,58 €
✓ <b>FAA 78701312K</b>	Système de transmission radio pour bords sensibles Composé d'un émetteur et d'un récepteur, il peut gérer jusqu'à 6 récepteurs.	1	P.	-	225,75 €
<b>FAA LOOP6</b>	Spire pré-assemblée à enterrer 10 MC Prête pour installation	1	P.	-	122,36 €
<b>FAA LOOP10</b>	Spire pré-assemblée à enterrer 6 MC Prête pour installation	1	P.	-	138,32 €
<b>FAA MATRIXD</b>	Contrôleur pour boucle à induction double 12-24 volts	1	P.	-	457,42 €
✓ <b>FAA MATRIXS</b>	Contrôleur pour boucle à induction simple 12-24 volts	1	P.	-	366,21 €
<b>FAA 410029</b>	Clignotant XLED Clignotant équipé de 40 Leds compatible avec les systèmes alimentés en 230 Vac et 24Vac. Son antenne intégrée peut travailler en 433 Mhz et 868 Mhz.			-	N.C
✓ <b>FAA 786041</b>	lecteur de proximité TAG READER XTR B Lecteur de TAG BUS 2Easy. 1 ou 2 canaux. Connexion possible avec les armoires de commande non FAAC.	1	P.	-	168,75 €
✓ <b>FAA 401048</b>	Transpondeur pour lecteur de TAG	1	P.	-	7,34 €
<b>FAA 404039</b>	Clavier à code filaire XKP B INOX Bus 2easy			-	N.C
<b>FAA 404038</b>	Clavier à codes radio XKP W INOX, 4 canaux Clavier à codes à transmission radio pour usage domestique, à associer avec récepteur (non fourni)			-	N.C
<b>FAA K391456</b>	Contacteur à clé avec déverrouillage à levier Dispositif de commande à clé et déverrouillage à levier (avec câble et serrure)	1	P.	-	203,22 €

**somfy.**

Référence	Désignation	Multiple de vente	Unité fact.	DEEE HT	PU HT
<b>SYF 1841054</b>	Keytis 4 Home io	1	P.	0,01 €	115,75 €
✓ <b>SYF 1841134</b>	Keygo io - Télécommande de poche Caractéristiques techniques : - Fréquence radio 868-870 MHz	1	P.	0,01 €	58,45 €
<b>SYF 1841233</b>	Jeu de cellules photo électriques Master Pro	1	P.	0,01 €	80,25 €
✓ <b>SYF 9001001</b>	Batterie secours 9,6V - 1600 mAh	1	P.	0,01 €	44,14 €
<b>SYF 9016924</b>	Feu orange Master Pro 24 V + antenne io 868 - 870 MHz	1	P.	0,04 €	87,15 €

Caractéristiques techniques, Conditionnement, Multiple de vente, Unité de facturation, visuels, Euroclasse, DEEE HT, PU HT en Euros et hors DEEE et Eco-mobilier; donnés à titre indicatif et susceptibles de modifications sans préavis, ils ne nous engagent qu'après confirmation expresse. Les prix unitaires indiqués sont ceux des réseaux COAXEL, REXEL et SCT, ils ne s'appliquent pas pour le réseau ESPACE ELEC.  
Pour plus d'informations, consultez votre agence habituelle ou connectez-vous sur notre site internet rexel.fr - N.C-nous consulter.

✓ Produit stocké

SONORISATION

INTERPHONIE ESPACES  
SÉCURISÉS

BATTERIES

VIDÉO SURVEILLANCE

ANTENNES

TÉLÉPHONIE

ÉMISSION RÉCEPTION

# AUTOMATISMES D'OUVERTURES

## ACCESSOIRES POUR AUTOMATISMES

### KIT SOLAIRE AUTONOME



Ce kit photovoltaïque est compact et facile à installer. Il a été créé pour alimenter en énergie les motorisations de portail électrique de façon autonome (fonctionne 24H/24, y compris en cas de coupure d'électricité).

Il permet d'alimenter =  
- un portail électrique de 150W = 10 ouvertures/fermetures par jour.  
Pas de tranchées à creuser, pas de branchement compliqués !

Ce Kit comprend :  
- 2 panneaux solaires 10W Polycristallin (SPR6026)  
- 2 batteries de stockage AGM 12V 4,5Ah (AMP9036)  
- 1 contrôleur de charge STECA Solsum 6.6F 12V/24V  
- 1 support de fixation compact

Il est nécessaire d'acheter la référence LEA00399 pour la connexion de vos batteries, du régulateur de charge et de votre matériel.

Attention, ce kit est prévu pour alimenter des systèmes 24V, il faut donc monter vos panneaux solaires et vos batteries en série.

Référence	Désignation	Multiple de vente	Unité fact.	DEEE HT	PU HT
<b>NXG KEP0081</b>	Kit Solaire Autonome XS 24V 10Wc (40Wh/jour maxi)			N.C	N.C
<b>NXG LEA00399</b>	Lot de câble pour la connexion du KEP0078: Faston 4,8mm; 2,5mm <sup>2</sup> Ce lot comprend un fil pour connecter vos batteries en série ainsi qu'un câble rouge et un câble noir pour relier votre batterie au régulateur de charge (80cm) et à votre matériel (3m).			N.C	N.C

## AUTOMATISMES POUR VOILETS



### VOILETS BATTANTS

Les motorisations de volets battants FAAC sont extrêmement simples à installer, pas de câblage ormis l'alimentation en 230V, sans modification du volet, sans travaux de maçonnerie et sans achat d'outils spécifiques.

Commande filaire ou radio (avec possibilité de centralisation), possibilité d'entrebaïlement, largeur modulable de 0,90 à 1,60m).

Usage domestique.

Référence	Désignation	Multiple de vente	Unité fact.	DEEE HT	PU HT
✓ <b>FAA 105750</b>	Kit Night ONE Day radio SENS0, pour volets battants avec détection d'obstacle, coloris blanc Moderne, Intelligent, Silencieux : L'automatisme SENS0 permet de réaliser des installations parfaitement sécurisées pour les utilisateurs grâce à la détection d'obstacle obtenue par encodeur. La conception unique de ce kit permet d'adapter le produit à 16 configurations différentes de volets. Le Kit est composé d'un profilé aluminium extensible avec : - 1 opérateur Night ONE Day SENS0. Existe en marron - 2 bras de transmission ND1 pour motoriser 1 ou 2 volets, avec système de déverrouillage en cas de coupure de courant - 1 système de commande radio.	1	P.	-	580,40 €
✓ <b>FAA 105741</b>	Kit Night ONE Day pour volets battants commande filaire, coloris blanc. Kit complet filaire pour la motorisation de 1 ou 2 volets composé d'un profilé aluminium extensible avec : - 1 opérateur électromécanique irréversible. Existe en marron - 2 bras de transmission, - 1 système de commande filaire murale	1	P.	-	410,68 €

### VOILETS ROULANTS



Moteur tubulaire de diam. 45 mm proposé en ensemble complet avec tous les accessoires nécessaires (moteur, tube, supports, adaptateurs, etc...) pour équiper un volet existant (dépannage ou modernisation) ou neuf.

Fins de course mécaniques et réglage des fins de course progressif par molette.

Usage domestique.

Référence	Désignation	Multiple de vente	Unité fact.	DEEE HT	PU HT
✓ <b>FAA 132015</b>	Kit T-Mode filaire pour volet roulant jusqu'à 28kg Kit complet filaire TMK28 pour volet roulant jusqu'à 28kg prêt à la pose (idéal rénovation) comprenant : - 1 moteur tubulaire version 15Nm à commande filaire, - 1 tube télescopique, - les attaches de liaison au volet (agrafes, sangle), - les supports de fixation au coffre, 1 commande filaire Existe en version 30 Nm, pour des volets jusqu'à 56Kg	1	P.	-	180,43 €
✓ <b>FAA 132017</b>	Kit T-Mode radio pour volet roulant jusqu'à 28kg Kit complet radio TMK28R prêt à la pose (idéal rénovation) comprenant : - 1 moteur tubulaire version 15Nm à récepteur radio intégré, - 1 tube télescopique, - les attaches de liaison au volet (agrafes, sangle), - les supports de fixation au coffre, - 1 émetteur radio mono-canal sur support mural Existe en version 30 Nm, pour des volets jusqu'à 56Kg	1	P.	-	257,45 €
✓ <b>FAA 132030</b>	Kit T-Mode RENO TMK 28 15 Nm Filaire Moteur 15 Nm, accompagné des principaux adaptateurs courants permettant le remplacement d'une motorisation existante pour rénover ou moderniser un volet roulant en utilisant l'axe d'enroulement existant. Le kit comprend : - 1 moteur tubulaire - 1 système de commande filaire 4 adaptateurs (OCTO 60, DEPRAT 53, ZF 64, DEPRAT 62 / ZF54) + 2 supports moteurs Existe en version 30 Nm, pour des volets jusqu'à 56Kg	1	P.	-	134,23 €
✓ <b>FAA 132032</b>	Kit T-Mode RENO TMK 28 15 Nm Radio Moteur 15 Nm, accompagné des principaux adaptateurs courants permettant le remplacement d'une motorisation existante pour rénover ou moderniser un volet roulant en utilisant l'axe d'enroulement existant. Le kit comprend : - 1 moteur tubulaire - 1 système de commande radio 4 adaptateurs (OCTO 60, DEPRAT 53, ZF 64, DEPRAT 62 / ZF54) + 2 supports moteurs Existe en version 30 Nm, pour des volets jusqu'à 56Kg	1	P.	-	216,55 €

Caractéristiques techniques, Conditionnement, Multiple de vente, Unité de facturation, visuels, Euroclasse, DEEE HT, PU HT en Euros et hors DEEE et Eco-mobilier; donnés à titre indicatif et susceptibles de modifications sans préavis. ✓ Produit stocké

ils ne nous engageant qu'après confirmation expresse. Les prix unitaires indiqués sont ceux des réseaux COAXEL, REXEL et SCT, ils ne s'appliquent pas pour le réseau ESPACE ELEC. Pour plus d'informations, consultez votre agence habituelle ou connectez-vous sur notre site internet rexel.fr - N.C-nous consulter.

## VOLETS ROULANTS

**FAAC**  
Simply automatic.

Référence	Désignation	Multiple de vente	Unité fact.	DEEE HT	PU HT
✓ <b>FAA 132218</b>	Rallonge de 1,5m tube octogonale diamètre 60cm	1	P.	-	13,69 €
<b>FAA 132109</b>	Emetteur 6 canaux TM XT6 433	1	P.	-	56,39 €
<b>FAA 132115</b>	Programmateur horaire XTT 433 programmeur radio 433MHz 6 canaux TM XTT 433	1	P.	-	98,12 €



## VOLETS BATTANTS

**CAME**

Référence	Désignation	Multiple de vente	Unité fact.	DEEE HT	PU HT
<b>KAM 001UV01</b>	Kit complet VOILA pour volets 2 battants a un panneau Composition du kit - 1 automatisme droit irréversible avec carte électronique - 1 motoréducteur gauche et droit irréversibles - 1 câble de connexion entre les 2 motoréducteurs - 1 bras de transmission courbé droit - 1 bras de transmission courbé gauche - 1 carte radiofréquence 433,92MHz - 1 émetteur	1	P.	0,07 €	1 031,60 €
<b>KAM 001UV02</b>	Kit complet VOILA pour volets 2 battants a deux panneaux Composition du kit - 1 automatisme droit irréversible avec carte électronique - 1 motoréducteur gauche et droit irréversibles - 1 câble de connexion entre les 2 motoréducteurs - 1 bras de transmission courbé droit réglable - 1 bras de transmission courbé gauche réglable - 1 carte radiofréquence 433,92MHz - 1 émetteur	1	P.	0,07 €	1 068,36 €
<b>KAM 001VLR04</b>	Traverse supérieure pour encadrements jusqu'à 1100mm	1	P.	-	81,51 €
<b>KAM 001VLR05</b>	Carte avec boîtier pour le fonctionnement en cas de coupure de courant et pour la recharge des batteries (batterie de 12V-0,8 Ah)	1	P.	0,07 €	235,71 €
<b>KAM 001VLR07DX</b>	Bras de transmission courbé droit pour vantail à un panneau	1	P.	-	69,07 €
✓ <b>KAM 001VLR07SX</b>	Bras de transmission courbé gauche pour vantail à un panneau	1	P.	-	65,04 €
<b>KAM 001VLR08DX</b>	Bras de transmission courbé droit réglable pour vantail à 2 panneaux avec ébrasement jusqu'à 170mm	1	P.	-	87,57 €
<b>KAM 001VLR08SX</b>	Bras de transmission courbé gauche réglable pour vantail à 2 panneaux avec ébrasement jusqu'à 170mm	1	P.	-	87,57 €
<b>KAM 001VLR09DX</b>	Bras de transmission courbé droit réglable pour vantail à 2 panneaux avec ébrasement de 170mm à 240mm	1	P.	-	87,57 €
<b>KAM 001VLR09SX</b>	Bras de transmission courbé gauche réglable pour vantail à 2 panneaux avec ébrasement de 170mm à 240mm	1	P.	-	87,57 €



## VOLETS ROULANTS

**CAME**

Référence	Désignation	Multiple de vente	Unité fact.	DEEE HT	PU HT
✓ <b>KAM 001UY0032</b>	Kit filaire Mondrian 5 Ø45, 230V pour volets roulants 30Nm jusqu'à 53 Kg. Largeur maximale du volet : 1700 mm Composition du kit: - 1 Moteur tubulaire filaire MONDRIAN 5 30 Nm - 1 Interrupteur double à encastrer - 1 support mural - 1 Calotte télescopique - 1 roulement + support roulement - 3 attaches verrous anti-soulèvement - 1 kit de visserie	1	P.	0,05 €	253,86 €
✓ <b>KAM 001U-Y0033</b>	Kit radio Mondrian R5 Ø45, 230V pour volets roulants 30Nm jusqu'à 53 Kg. Largeur maximale du volet : 1700 mm Composition du kit: - 1 Moteur tubulaire radio MONDRIAN R5 30 Nm - 1 Emetteur mural Wagner TX1 - 1 support mural - 1 Calotte télescopique - 1 roulement + support roulement - 3 attaches verrous anti-soulèvement - 1 kit de visserie	1	P.	0,05 €	354,08 €
<b>KAM 001UY0062</b>	Kit filaire Mondrian 4 Ø35, 230V pour volets roulants 10Nm jusqu'à 26 Kg. Largeur maximale du volet : 1880 mm Composition du kit: - 1 Moteur tubulaire filaire MONDRIAN 4 10 Nm - 1 Interrupteur double à encastrer - 1 support mural - 1 Calotte télescopique - 1 roulement + support roulement - 3 attaches verrous anti-soulèvement - 1 kit de visserie	1	P.	0,05 €	272,74 €
<b>KAM 001UY0063</b>	Kit radio Mondrian R4 Ø35, 230V pour volets roulants 10Nm jusqu'à 26 Kg. Largeur maximale du volet : 1880 mm Composition du kit: - 1 Moteur tubulaire radio MONDRIAN R4 10 Nm - 1 Emetteur mural Wagner TX1 - 1 support mural - 1 Calotte télescopique - 1 roulement + support roulement - 3 attaches verrous anti-soulèvement - 1 kit de visserie	1	P.	0,05 €	356,66 €



Caractéristiques techniques, Conditionnement, Multiple de vente, Unité de facturation, visuels, Euroclasse, DEEE HT, PU HT en Euros et hors DEEE et Eco-mobilier; donnés à titre indicatif et susceptibles de modifications sans préavis. ils ne nous engageant qu'après confirmation expresse. Les prix unitaires indiqués sont ceux des réseaux COAXEL, REXEL et SCT, ils ne s'appliquent pas pour le réseau ESPACE ELEC.

✓ Produit stocké

SONORISATION

INTERPHONIE ESPACES  
SÉCURISÉS

BATTERIES

VIDÉO SURVEILLANCE

ANTENNES

TÉLÉPHONIE

ÉMISSION RÉCEPTION

# AUTOMATISMES D'OUVERTURES

## AUTOMATISMES POUR VOLETS

### KITS DE MODERNISATION FILAIRE



Référence	Désignation	Multiple de vente	Unité fact.	DEEE HT	PU HT
✓ SYF 1039487	Kit de modernisation fenêtre tradi octogonal 60 mm télescopique 800 à 1500 mm Kits Tradi (pour coffre tunnel et menuisé) comprenant : > Un tube aluminium télescopique (octogonal 70 mm) équipé du moteur filaire. > Un point de commande filaire. > Les accessoires mécaniques permettant de fixer la tête moteur et le tube aux supports tabliers existants : sangles, attaches, agrafes, embouts... > Les accessoires électriques : kit de visserie, notice...	1	P.	0,44 €	237,53 €
✓ SYF 1049538	Kit de modernisation porte-fenêtre tradi octogonal 60 mm télescopique 1000 à 3000 mm Kits Tradi (pour coffre tunnel et menuisé) comprenant : > Un tube aluminium télescopique (octogonal 70 mm) équipé du moteur filaire > Un point de commande filaire > Les accessoires mécaniques permettant de fixer la tête moteur et le tube aux supports tabliers existants : sangles, attaches, agrafes, embouts... > Les accessoires électriques : kit de visserie, notice...	1	P.	0,63 €	275,56 €
✓ SYF 1130245	Kit de modernisation fenêtre bloc-baie Ø 54 mm long. 1500 mm recoupable Kits Bloc-baie comprenant : > Un tube aluminium recoupable (Ø 54) équipé du moteur filaire > Un point de commande filaire > Les accessoires mécaniques permettant de fixer la tête moteur et le tube aux supports tabliers existants : sangles, attaches, agrafes, embouts... > Les accessoires électriques : kit de visserie, notice...	1	P.	0,40 €	197,61 €
✓ SYF 1130246	Kit de modernisation porte-fenêtre bloc-baie Ø 54 mm long. 2500 mm recoupable Kits Bloc-baie comprenant : > Un tube aluminium recoupable (Ø 54) équipé du moteur filaire > Un point de commande filaire > Les accessoires mécaniques permettant de fixer la tête moteur et le tube aux supports tabliers existants : sangles, attaches, agrafes, embouts... > Les accessoires électriques : kit de visserie, notice...	1	P.	0,53 €	267,31 €

### KITS DE MOTORISATION RADIO



Référence	Désignation	Multiple de vente	Unité fact.	DEEE HT	PU HT
✓ SYF 1030135	Kit modernisation fenêtre bloc-baie SSO RS100 io Ø 54 mm long. 1500 mm recoupable Kits Bloc-baie - 1 tube aluminium recoupable (Ø 54) équipé du moteur radio - 1 point de commande radio Smoove RS100 - Les accessoires mécaniques permettant de fixer la tête moteur et le tube aux supports tabliers existants : verrous et butées - Les accessoires électriques : kit de visserie, notice...	1	P.	0,37 €	337,57 €
✓ SYF 1030136	Kit motorisation fenêtre bloc-baie SSO RS100 io Ø 54 mm long. 1500 mm recoupable Kits Bloc-baie - 1 tube aluminium recoupable (Ø 54) équipé du moteur radio - 1 point de commande radio Smoove RS100 - Les accessoires mécaniques permettant de fixer la tête moteur et le tube aux supports tabliers existants : verrous et butées - Les accessoires électriques : kit de visserie, notice...	1	P.	0,50 €	414,34 €
✓ SYF 1030139	Kit modernisation fenêtre tradi SSO RS100 io Ø 64 mm long. 1700 mm recoupable Kits Tradi (pour coffre tunnel et menuisé) - Un tube aluminium recoupable (Ø 64) équipé du moteur filaire ou radio - Un point de commande radio Smoove RS100 - Les accessoires mécaniques permettant de fixer la tête moteur et le tube aux supports tabliers existants : verrous et butées - Les accessoires électriques : kit de visserie, notice...	1	P.	0,39 €	358,65 €
✓ SYF 1049768	Kit de modernisation porte-fenêtre tradi octogonal 60 mm télescopique 1000 à 3000 mm Kits Tradi (pour coffre tunnel et menuisé) comprenant : > Un tube aluminium télescopique (octogonal 70 mm) équipé du moteur radio io > Un point de commande radio > Les accessoires mécaniques permettant de fixer la tête moteur et le tube aux supports tabliers existants : sangles, attaches, agrafes, embouts... > Les accessoires électriques : kit de visserie, notice...	1	P.	0,62 €	399,34 €

### ACCESSOIRES



Référence	Désignation	Multiple de vente	Unité fact.	DEEE HT	PU HT
✓ SYF 9001353	Tube octogonal 70mm (longueur 2m) livré avec son embout, à fixer à l'aide de 2 rivets. Ce tube permet de monter le kit de modernisation pour un volet roulant jusqu'à 3 mètres de large. A commander avec les Kits Modernisation porte-fenêtre références 1049538 ou 1049768.	1	P.	-	59,51 €



Caractéristiques techniques, Conditionnement, Multiple de vente, Unité de facturation, visuels, Euroclasse, DEEE HT, PU HT en Euros et hors DEEE et Eco-mobilier; donnés à titre indicatif et susceptibles de modifications sans préavis. is ne nous engageant qu'après confirmation expresse. Les prix unitaires indiqués sont ceux des réseaux COAXEL, REXEL et SCT, ils ne s'appliquent pas pour le réseau ESPACE ELEC.

Pour plus d'informations, consultez votre agence habituelle ou connectez-vous sur notre site internet rexel.fr - N.C.-nous consulter.

✓ Produit stocké

SÉCURITÉ, COMMUNICATION

## ACCESSOIRES

Référence	Désignation	Multiple de vente	Unité fact.	DEEE HT	PU HT
<b>SYF 9012485</b>	Attache rigide CLICKSUR 2 maillons lame 8 mm Compatible avec opérateurs OXIMO, ILMO sur tube ZF54 et ZF64 et Ø40 sur tube ZF45.	1	P.	-	6,59 €
<b>SYF 9910000</b>	Support universel zamac Se fixe par : - 2 trous Ø 6 entraxe 48 mm - 2 trous Ø 8 entraxe 60 mm. - 2 trous Ø 8 entraxe 60 mm pour vis à tête fraisée. Livré sans vis avec l'anneau d'arrêt réf. 9206033. Possibilité d'utiliser le sachet de visserie réf. 670002.	1	P.	-	2,80 €

## BATTANTS 1 OU 2 VANTAUX



Référence	Désignation	Multiple de vente	Unité fact.	DEEE HT	PU HT
<b>SYF 1240034</b>	Kit YSLO FLEX RTS 2V BLANC Caractéristiques techniques : - Largeur de 800 mm à 1520 mm. - Commande murale Smooove sensitif Ouvert/Fermé RTS blanc inclus - Coloris carter : Blanc - RAL 9016 - Coloris bras et coulisseaux : Noir - RAL 9005	1	P.	0,64 €	697,98 €
<b>SYF 1240036</b>	Kit YSLO FLEX RTS 1V BLANC Caractéristiques techniques : - Largeur de 590 mm à 900 mm. - Commande murale Smooove sensitif Ouvert/Fermé RTS blanc inclus. - Coloris carter : Blanc - RAL 9016 - Coloris bras et coulisseaux : Noir - RAL 9005	1	P.	0,53 €	628,52 €

## TYMOOV

Référence	Désignation	Multiple de vente	Unité fact.	DEEE HT	PU HT
<b>DDO 6357007</b>	PACK TYMOOV 10 - Pack pour motorisation de volet roulant Motorisation bidirectionnelle de volets roulants existants - Apprentissage automatique des fins de courses hautes et basses du volet ou apprentissage manuel des fins de courses hautes du volet - Fonction anti-éfraction : résistance contre le soulèvement du volet - Détection périmétrique : le moteur déclenche le système d'alarme TYXAL+ lorsqu'une tentative d'éfraction est détectée - Détection d'obstacles pour protéger le volet - Antenne intégrée - Possibilité de commander le moteur avec commande bouton poussoir (entrée filaire) - Fonction optimisation solaire avec la sonde d'ensoleillement SE 2100 et un boîtier d'ambiance RT 2012 : TYBOX 2020 WT, TYBOX 2010 WT, CALYBOX 2020 WT, TYWATT 2000 - Existe aussi en 20 Nm (référence 6357008) et 30 Nm (référence 6357009)	1	P.	-	351,94 €

## PACKS



Bienvenue dans l'univers de l'habitat connecté par Rexel.

Avec **energeasy connect**, Rexel vous ouvre les portes d'une domotique à la fois simple, accessible et évolutive. Avec une offre "Ambiance" ou "Modulaire", dans le neuf comme en rénovation, grâce à sa compatibilité avec de nombreux protocoles filaires et radios, **energeasy connect** est simple à installer.

Choisir **energeasy connect**, c'est l'assurance de pouvoir contrôler une très large gamme de produits, des ouvrants au chauffage en passant par l'éclairage pour un budget très raisonnable.

L'ouverture d'**energeasy connect** et sa capacité à prendre en charge les protocoles domotiques les plus répandus et les plus fiables, permet de disposer d'une solution qui s'adapte à tous les besoins... et à tous les budgets.

La force d'**energeasy connect**, c'est de pouvoir entrer dans le monde de la domotique avec des packs solutions proposés à des prix attractifs pour une installation évolutive au gré des besoins et des envies de chacun.

Quelle que soit la solution d'entrée choisie, de nombreux produits compatibles permettent d'offrir un nombre quasi infini de possibilités.

## PACKS - OUVRANTS

Référence	Désignation	Multiple de vente	Unité fact.	DEEE HT	PU HT
<b>RXC PACKEC2VRYOS</b>	Pack pilotage volets roulants comprenant : 1 contrôleur + 3 modules volets roulants + 1 clé YOKIS Pack ouvrants spécialement conçu pour toute installation composée de volets roulants et stores 3 ou 4 fils. Pack évolutif comprenant : - 1x Contrôleur <b>energeasy connect</b> version Ambiance : RXC E.CONNECT2 - 3 x Micromodules radios encastrés Yokis pour volets roulants : RXC YOSS454467 UNIQUEMENT POUR MOTEURS VOLETS ROULANTS OU STORES STANDARDS 3 FILS	1	P.	0,04 €	470,00 €
<b>RXC YOSS454467</b>	Micromodule récepteur volets roulants radio Power Caractéristiques techniques : Tension secteur 230V - (+10% -15%) - 50HZ Tension Moteur 3 fils 230V - (+10% -15%) - 50HZ Consommation < 1VA - <0.3W Temp. ambiante - 20°C + 50°C, humidité relative 0 à 70% Dimensions (mm) 48x33x22,5 Existe également un modèle avec antenne extérieure, longueur de câble : 250 mm	1	P.	-	70,00 €

Caractéristiques techniques, Conditionnement, Multiple de vente, Unité de facturation, visuels, Euroclasse, DEEE HT, PU HT en Euros et hors DEEE et Eco-mobilier; donnés à titre indicatif et susceptibles de modifications sans préavis. ils ne nous engageant qu'après confirmation expresse. Les prix unitaires indiqués sont ceux des réseaux COAXEL, REXEL et SCT, ils ne s'appliquent pas pour le réseau ESPACE ELEC.

Pour plus d'informations, consultez votre agence habituelle ou connectez-vous sur notre site internet [rexel.fr](http://rexel.fr) - N.C-nous consulter.

Produit stocké

SONORISATION

INTERPHONIE ESPACES SÉCURISÉS

BATTERIES

VIDÉO SURVEILLANCE

ANTENNES

TÉLÉPHONIE

ÉMISSION RÉCEPTION

# AUTOMATISMES D'OUVERTURES

## AUTOMATISMES POUR PORTES BATTANTES

**FAAC**  
Simply automatic.

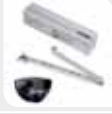
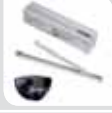
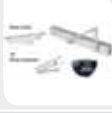
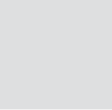







Référence	Désignation	Multiple de vente	Unité fact.	DEEE HT	PU HT	
<b>FAA BOX950P</b>	Kit d'automatisme FAAC950N pour porte battante "à pousser", 24V à usage continu Pour porte battante jusqu'à 1m40. comprenant : - 1 opérateur FAAC 950N2 à ouverture motorisée et fermeture par ressort - 1 radar XBFRM1 hyperfréquence monodirectionnel - 1 bras articulé à pousser (pour profondeur de linteau 250 mm MAX) IDEAL en réponse à la loi sur l'accessibilité aux bâtiments (PMR). Conforme à la norme française EN 16005		1	P.	-	1 868,03 €
<b>FAA BOX950T</b>	Kit d'automatisme FAAC950N pour porte battante "à tirer", 24V à usage continu Pour porte battante jusqu'à 1m40. comprenant : - 1 opérateur FAAC 950N2 à ouverture motorisée et fermeture par ressort - 1 radar XBFRM1 hyperfréquence - 1 bras à glissière à tirer (largeur de passage de 800mm à 1400mm) IDEAL en réponse à la loi sur l'accessibilité aux bâtiments (PMR). Conforme à la norme française EN 16005		1	P.	-	1 870,70 €
<b>FAA BOX951T</b>	Kit d'automatisme FAAC951 pour porte battante "à tirer", 24V à usage continu Pour porte battante jusqu'à 1m10 poids maxi : 100 kg. comprenant : - 1 opérateur FAAC 951 à ouverture motorisée - 1 radar XBFRM1 Hyperfréquence monodirectionnel - 1 bras articulé à tirer IDEAL en réponse à la loi sur l'accessibilité aux bâtiments (PMR). Conforme à la norme française EN 16005		1	P.	-	1 627,07 €
<b>FAA BOX951P</b>	Kit d'automatisme FAAC951 pour porte battante "à pousser", 24V à usage continu Pour porte battante jusqu'à 1m10 poids maxi : 100 kg. comprenant : - 1 opérateur FAAC 951 à ouverture motorisée - 1 radar XBFRM1 Hyperfréquence monodirectionnel - 1 bras articulé à pousser IDEAL en réponse à la loi sur l'accessibilité aux bâtiments (PMR). Conforme à la norme française EN 16005		1	P.	-	1 627,07 €

**GROOM**

Les Automatismes Groom sont conçus pour des portes battantes.

Adaptables sur une très large gamme de portes, 1 vantail, 2 vantaux et jusqu'à 250Kg, ils peuvent être raccordés à un SSI avec l'adjonction d'un Kit DAS NFS61937.

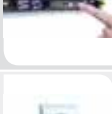
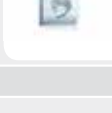
La large gamme d'accessoires permet le confort et la sécurité d'utilisation, ainsi qu'une conformité PMR et EN16005.

Référence	Désignation	Multiple de vente	Unité fact.	DEEE HT	PU HT	
<b>FGM 6RA241311</b>	Groomatic Duo, automatisme pour porte battante 2 vantaux sans sélecteur (porte sans recouvrement) Complet et sur mesure pour une facilité de pose et de mise en service		1	P.	-	6 207,50 €
<b>FGM 6RA241321</b>	Groomatic Duo, automatisme pour porte battante 2 vantaux avec sélecteur (porte avec recouvrement) Complet et sur mesure pour une facilité de pose et de mise en service		1	P.	-	6 910,18 €
✓ <b>FGM 6RA240201</b>	Automatisme pour porte battante Groomatic 2400 pour porte jusqu'à 100kg et 110mm de large Technologie mécatronique Pose coté paumelles ou opposé aux paumelles en bras glissière. NFS-61937 possible. S'adapte à 80 % des portes installées en France		1	P.	-	3 169,09 €
<b>FGM 6RA460201</b>	Automatisme pour porte battante Groomatic 4600 pour porte jusqu'à 250kg et 1400 mm de large Technologie mécatronique Pose coté paumelles ou opposé aux paumelles en bras glissière. NFS-61937 possible. S'adapte à 80 % des portes installées en France. NFS61937 possible.		1	P.	-	3 843,36 €
<b>FGM 6RA249300</b>	Kit permettant de raccorder un Groomatic 2400 ou 4600 à un CMSI. Conforme NFS-61937 en 24 et en 48Vcc.		1	P.	-	192,18 €
<b>FGM 6RA249410</b>	Radar Eagle One pour automatisme, détecteur micro-ondes universel pour l'ouverture automatique de portes battantes et coulissantes		1	P.	-	206,32 €
<b>FGM 6RA249420</b>	2 Détecteurs BEA Flatscan de sécurisation Laser (droite et gauche) pour automatisme de porte battante Conforme EN16005, anti-pincement et protection de toute la largeur de la porte		1	P.	-	1 928,63 €
<b>FGM 6RA249430</b>	1 Détecteur BEA 4SAFE de sécurisation Infrarouge L350mm 1 module surveillé pour automatisme de porte battante Conforme EN16005. Protection avec un champ d'action de 400mm par module surveillé		1	P.	-	258,35 €
<b>FGM 6RA249431</b>	1 Détecteur BEA 4SAFE de sécurisation Infrarouge L900mm (recoupable) 1 module surveillé pour automatisme de porte battante Conforme EN16005. Protection avec un champ d'action de 400mm par module surveillé		1	P.	-	260,14 €
<b>FGM 6RA249432</b>	1 Module surveillé complémentaire seul BEA 4SAFE de sécurisation Infrarouge Vient en complément et à intégrer dans le 4safe L900 si besoin de 2 modules surveillés (protection avec un champ d'action de 400mm par module surveillé) Conforme EN16005.		1	P.	-	253,56 €
<b>FGM 6RA249521</b>	1 interrupteur technologie Radar sans contact Pour une ouverture intentionnelle simple et fiable. Son champ d'action est ajustable de 10 à 50 cm.		1	P.	-	188,98 €
<b>FGM 6RA249610</b>	Carte full energie pour Groomatic 2400		1	P.	-	493,37 €
<b>FGM 6RA249620</b>	Carte full energie pour Groomatic 4600		1	P.	-	493,37 €

Caractéristiques techniques, Conditionnement, Multiple de vente, Unité de facturation, visuels, Euroclasse, DEEE HT, PU HT en Euros et hors DEEE et Eco-mobilier; donnés à titre indicatif et susceptibles de modifications sans préavis.   
ils ne nous engageant qu'après confirmation expresse. Les prix unitaires indiqués sont ceux des réseaux COAXEL, REXEL et SCT, ils ne s'appliquent pas pour le réseau ESPACE ELEC.   
Pour plus d'informations, consultez votre agence habituelle ou connectez-vous sur notre site internet rexel.fr - N.C-nous consulter.

✓ Produit stocké

SÉCURITÉ, COMMUNICATION



# BARRIÈRES LEVANTES

## B680H

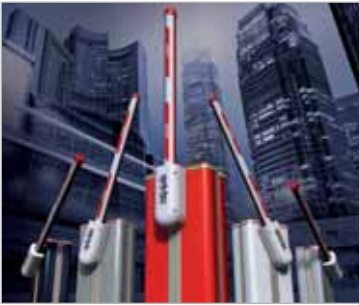

### BARRIÈRE HYDRAULIQUE HYBRIDE

La barrière B680H hydraulique avec moteur Bushless 24V est proposée en offre commerciale composée des articles individuels suivants :

- 1 corps de barrière
- 1 coffre rouge RAL 3020
- 1 plaque de fondation
- 1 flasque et ressort pour lisse
- 1 lisse ronde
- 1 lyre de support blanche.

1 seule et même version pour gauche ou droite et pour différentes vitesses.

Barrières à ressorts à "durée infinie" : plus de 2 millions de cycles à usage continu sans entretien particulier.

1ère barrière automatique certifiée non dangereuse pour les passages piétons.

Référence	Désignation	Multiple de vente	Unité fact.	DEEE HT	PU HT
<b>FAA BOXB680H5M</b>	La box 5M est une offre "package" avec barrière B680H pour un passage de 5m (lisse ronde 5m)	1	P.	-	4 074,17 €
<b>FAA BOXB680H6M</b>	La box 6M est une offre "package" avec barrière B680H pour un passage de 6m (lisse ronde 6m)	1	P.	-	4 314,75 €
<b>FAA BOXB680H7M</b>	La box 7M est une offre "package" avec barrière B680H pour un passage de 7m (lisse ronde 7m)	1	P.	-	4 377,51 €
<b>FAA BOXB680H8M</b>	La box 8M est une offre "package" avec barrière B680H pour un passage de 8m (lisse ronde 8m)	1	P.	-	4 419,35 €

## B614



Référence	Désignation	Multiple de vente	Unité fact.	DEEE HT	PU HT
<b>FAA BOX614S</b>	la box 614 est une offre "package" de la barrière B614 24V Barrière électromécanique automatique 24V à usage collectif et tertiaire équipée d'une lisse ronde de 4,3 m pour un passage utile de 4m, 230V, 220W. Box comprenant : - 1 plaque de fondation - 1 lisse ronde 4,3 m + autocollant - 1 flasque de fixation - 2 ressorts d'équilibrage			-	N.C



Les barrières automatiques Came peuvent être utilisées pour la gestion de petits parkings collectifs, mais également pour les passages de grande dimension.

C'est la solution simple pour la gestion et le contrôle des passages dans des parkings privés ou collectifs.

Les barrières Came en 24V sont préconisées pour une usage intensif.

Barrière levante conforme à la réglementation de la nouvelle norme européenne. Profils souples et arêtes arrondies pour combattre l'effet voile.

Modularité pour cette gamme de barrières qui s'adaptent en fonction des besoins du site.

Référence	Désignation	Multiple de vente	Unité fact.	DEEE HT	PU HT
<b>KAM 001G4040Z</b>	Barrière automatique GARD4, en acier galvanisé et laqué avec motoréducteur 24V pour passages jusqu'à 3,75m. Avec armoire de commande et emplacement pour accessoires.	1	P.	0,06 €	2 712,19 €
<b>KAM 001G4040IZ</b>	Barrière automatique GARD4, en acier inoxydable AISI 304 satiné avec motoréducteur 24V pour passage jusqu'à 3,75m. Avec armoire de commande et emplacement pour accessoires	1	P.	0,06 €	4 745,68 €
✓ <b>KAM 001G02040</b>	Ressort d'équilibrage Ø:40mm	1	P.	-	95,25 €
✓ <b>KAM 001G04060</b>	Ressort d'équilibrage Ø:50mm	1	P.	-	125,33 €
✓ <b>KAM 001G06080</b>	Ressort d'équilibrage Ø:55mm	1	P.	-	161,54 €
✓ <b>KAM 001G03750</b>	Lisse tubulaire pour barrière à section semi-elliptique en aluminium peint blanc, avec profilé couvre-joint et profil anti-choc en caoutchouc. Longueur de la lisse = 4 m	1	P.	-	331,43 €
<b>KAM 001G03752</b>	Lisse tubulaire pour barrière à section semi-elliptique en aluminium peint blanc, avec profilé couvre-joint. Longueur de la lisse = 4 m	1	P.	-	221,69 €
✓ <b>KAM 001G02807</b>	Appui fixe pour lisse	1	P.	-	178,80 €
<b>KAM 001G02808</b>	Appui mobile pour lisse	1	P.	-	145,94 €
✓ <b>KAM 001G02801</b>	Clignotant intégré à la coupole	1	P.	-	84,67 €
✓ <b>KAM 001G02802</b>	Support pour l'application de photocellules DIR sur le fût	1	P.	-	27,29 €
<b>KAM 001G03751</b>	Support pour l'emplacement des batteries de secours	1	P.	-	74,64 €
✓ <b>KAM 001G02809</b>	Bandes rouges réfléchissantes adhésives pour lisses (cond. de 20 pièces)	1	P.	-	45,12 €
<b>KAM 001G0465</b>	Tablier pour lisse en aluminium laqué (module de 2m)	1	P.	-	303,02 €
<b>KAM 002LB38</b>	Carte pour branchement de 3 batteries de secours 12V-7Ah en cas de coupure de courant et pour la recharge des batteries	1	P.	0,06 €	97,48 €
<b>KAM 002RSE</b>	Extension carte de commande pour la gestion de 2 barrières couplées ou SAS	1	P.	0,01 €	44,00 €

Caractéristiques techniques, Conditionnement, Multiple de vente, Unité de facturation, visuels, Euroclasse, DEEE HT, PU HT en Euros et hors DEEE et Eco-mobilier: donnés à titre indicatif et susceptibles de modifications sans préavis. ils ne nous engageant qu'après confirmation expresse. Les prix unitaires indiqués sont ceux des réseaux COAXEL, REXEL et SCT, ils ne s'appliquent pas pour le réseau ESPACE ELEC. Pour plus d'informations, consultez votre agence habituelle ou connectez-vous sur notre site internet rexel.fr - N.C-nous consulter.

✓ Produit stocké

SONORISATION

INTERPHONIE ESPACES  
SÉCURISÉS

BATTERIES

VIDÉO SURVEILLANCE

ANTENNES

TÉLÉPHONIE

ÉMISSION RÉCEPTION

# AUTOMATISMES D'OUVERTURES

## BORNES ESCAMOTABLES

**FAAC**  
Simply automatic.

### J275



Borne escamotable automatique pour le contrôle d'accès des véhicules dotée d'une conception permettant une installation et une maintenance facilitée.  
Temps de descente : entre 1 et 3 secondes.  
Temps de remontée : 5 secondes.

Référence	Désignation	Multiple de vente	Unité fact.	DEEE HT	PU HT
<b>FAA 116006</b>	Borne automatique J275 HA V2 600MM Technologie hydraulique, motorisation 230V intégrée dans la borne, un simple câble électrique est à prévoir entre la logique de commande et celle-ci. Elle est équipée de série : d'une signalisation par couronne de diodes, d'un avertisseur sonore de mouvement, de la réinversion sur obstacle. 10 000 manoeuvres/jour. Conçue pour une installation et une maintenance facilitée. Existe en version inox et en hauteur 800mm.	1	P.	-	7 164,05 €
<b>FAA 116300</b>	Coffret électronique de gestion JE275	1	P.	-	590,42 €
<b>FAA 1161001</b>	Puit pour borne automatique J275/600 V2	1	P.	-	972,50 €



**FAAC**  
Simply automatic.

### J200



Borne de circulation automatique escamotable particulièrement indiquée pour la régulation de la circulation véhiculaire dans les zones résidentielles, garantissant un contrôle intelligent tout en sauvegardant l'aspect esthétique.

Référence	Désignation	Multiple de vente	Unité fact.	DEEE HT	PU HT
<b>FAA BOXJ200</b>	Box borne J200 La Box borne J200 est une offre commerciale composée d'articles individuels. Borne de circulation automatique escamotable particulièrement indiquée pour la régulation de la circulation véhiculaire dans les zones résidentielles. Hauteur : 600 mm Diamètre : 200 mm. Facilité de transport, de stockage et de pose, grâce à la structure autoportante - ne nécessitant pas de puits de fondation. Entretien simplifié (pouvant être effectué par une seule personne). La Box comprend : 1 borne J200 HA acier peint, 1 câble 815 (10m), 1 kit de déblocage avec pressostat, 1 kits voyants à LED, 1 coffret électronique de gestion.	1	P.	-	5 929,77 €

## INTERPHONIE

**CAME**

Référence	Désignation	Multiple de vente	Unité fact.	DEEE HT	PU HT
✓ <b>KAM 001CK0001FR</b>	Kit portier Audio à usage résidentiel avec alimentation Composition du kit: - 1 Moniteur audio BIANCA mains libres, couleur blanc glace - 1 Plaque de rue audio PLACO - 1 Transformateur - 1 Bouton double hauteur	1	P.	0,04 €	171,30 €
✓ <b>KAM 001CK0003FR</b>	Kit portier Audio à usage résidentiel avec convertisseur Composition du kit: - 1 Moniteur audio BIANCA mains libres, couleur blanc glace - 1 Plaque de rue audio PLACO - 1 Module d'alimentation (Convertisseur) - 1 Bouton double hauteur	1	P.	0,04 €	171,30 €
✓ <b>KAM 001CK0018FR</b>	Kit Portier vidéo LUXO M 7" avec alimentation Composition du kit: - 1 Poste extérieur ENIGMA - 1 moniteur Vidéo LUXO M 7" avec mémoire séquentielle - 1 Alimentation - 1 bouton double hauteur	1	P.	0,04 €	969,58 €
✓ <b>KAM 001CK0019FR</b>	Kit Portier vidéo LUXO M 7" avec convertisseur Composition du kit: - 1 Poste extérieur ENIGMA - 1 moniteur Vidéo LUXO M 7" avec mémoire séquentielle - 1 Convertisseur 24/18V - 1 bouton double hauteur	1	P.	0,04 €	969,58 €
✓ <b>KAM 001CK0008</b>	Kit Portier vidéo VISIO avec mémoire d'images Composition du kit: - 1 Platine de rue ENIGMA avec clavier codé intégré - 1 moniteur Vidéo VISIO 4,3" - 1 Alimentation - 1 actionneur avec 2 relais	1	P.	0,04 €	1 244,55 €

Caractéristiques techniques, Conditionnement, Multiple de vente, Unité de facturation, visuels, Euroclasse, DEEE HT, PU HT en Euros et hors DEEE et Eco-mobilier; donnés à titre indicatif et susceptibles de modifications sans préavis. Produit stocké  
ils ne nous engageant qu'après confirmation expresse. Les prix unitaires indiqués sont ceux des réseaux COAXEL, REXEL et SCT, ils ne s'appliquent pas pour le réseau ESPACE ELEC.  
Pour plus d'informations, consultez votre agence habituelle ou connectez-vous sur notre site internet rexel.fr - N.C.=nous consulter.

**SÉCURITÉ, COMMUNICATION**

Référence	Désignation	Multiple de vente	Unité fact.	DEEE HT	PU HT
✓ <b>KAM 001CS1BNCO</b>	Portier audio intérieur BIANCA, installation murale (étrier de fixation inclus), blanc	1	P.	0,04 €	115,31 €
✓ <b>KAM 001CS2BNCO</b>	Portier vidéo intérieur BIANCA, écran LCD couleur 3,5", installation murale, blanc	1	P.	0,04 €	312,66 €
✓ <b>KAM 001DC002AC</b>	Alimentation supplémentaire	1	P.	0,04 €	97,01 €
✓ <b>KAM 001DC008AC</b>	Alimentation 230V 50HZ, 5VCC, 8DIN, 1,7A	1	P.	0,04 €	110,87 €
<b>KAM 001DC011AC</b>	Convertisseur de tension Alimentation de 24VAC à 18VDC	1	P.	0,04 €	113,09 €
✓ <b>KAM 001DC01LUXO</b>	Portier vidéo intérieur LUXO, écran 7" couleur mains libres	1	P.	0,04 €	559,35 €
✓ <b>KAM 001DC01VISIOW</b>	Portier vidéo intérieur VISIOW, écran LCD Couleur 4,3", terminal tactile, installation à encastrer, blanc	1	P.	0,04 €	774,45 €
✓ <b>KAM 001DC02EARY</b>	Poste audio intérieur EARY avec combiné	1	P.	0,04 €	41,02 €
<b>KAM 001DC02ENIGMA</b>	Platine extérieure vidéo couleur, avec module clavier contrôle des accès, cadre aluminium	1	P.	0,04 €	826,53 €
<b>KAM 001DC02LUXO</b>	Portier vidéo intérieur LUXO M, écran 7" couleur mains libres	1	P.	0,04 €	628,09 €
✓ <b>KAM 61800750</b>	Casquette Inox pour platine de rue PLACO	1	P.	-	52,66 €
✓ <b>KAM 8K40CA-001</b>	Kit MTM Audio GSM Composition du kit : - 1 Platine de rue audio MTM 1 touche d'appel vers 5 numéro en cascade - Livré sans carte SIM (libre d'opérateur) - Programmation par SMS - Commande d'ouverture et de fermeture via appel non-abouti (raccourci clavier), remplace un émeteur. - Fonctionne à partir d'un réseau 2G - Temporisation du relai auxiliaire de 1 seconde à 60mn.	1	P.	0,04 €	467,71 €
✓ <b>KAM 8K40CF-003</b>	Kit MTM Vidéo 1M + BIANCA avec alimentation Composition du kit : - 1 Platine de rue vidéo MTM 1 touche d'appel - 1 Moniteur Vidéo BIANCA 3,5" mains libres - 1 Alimentation	1	P.	0,04 €	596,65 €
✓ <b>KAM 8K40CF-004</b>	Kit MTM Vidéo 1M + BIANCA avec convertisseur Composition du kit : - 1 Platine de rue vidéo MTM 1 touche d'appel - 1 Moniteur Vidéo BIANCA 3,5" mains libres - 1 Module Convertisseur	1	P.	0,04 €	596,65 €
<b>KAM 8K40CF-005</b>	Kit MTM Vidéo 1M + LUXO avec alimentation Composition du kit : - 1 Platine de rue vidéo MTM 1 touche d'appel - 1 moniteur Vidéo LUXO 7" - 1 Alimentation	1	P.	0,04 €	757,94 €
✓ <b>KAM 8K40CF-006</b>	Kit MTM Vidéo 1M + LUXO avec convertisseur Composition du kit : - 1 Platine de rue vidéo MTM 1 touche d'appel - 1 moniteur Vidéo LUXO 7" - 1 Module Convertisseur 24/18V	1	P.	0,04 €	757,94 €
✓ <b>KAM 8K40CF-007</b>	Kit MTM IP sans moniteur avec switch POE Composition du kit : - 1 poste extérieur MTM audio-vidéo IP - 1 switch POE 4 ports Alimentation via POE (90M max) ou en local - 4 licences de base pour renvoi sur Smartphone, tablette ou moniteur ( 4 terminaux) avec possibilité de les augmenter (bouquet de 1 ou 10 licences) - 2 relais auxiliaires temporisables	1	P.	0,04 €	973,01 €
<b>KAM 001FRU0121</b>	KIT ERP MTM BUS Kit MTM Vidéo 2 touches d'appel avec modules malentendants & synthèse vocale + BIANCA avec alimentation	1	P.	0,04 €	1305,00 €

Caractéristiques techniques, Conditionnement, Multiple de vente, Unité de facturation, visuels, Euroclasse, DEEE HT, PU HT en Euros et hors DEEE et Eco-mobilier; donnés à titre indicatif et susceptibles de modifications sans préavis, ils ne nous engagent qu'après confirmation expresse. Les prix unitaires indiqués sont ceux des réseaux COAXEL, REXEL et SCT, ils ne s'appliquent pas pour le réseau ESPACE ELEC.

Pour plus d'informations, consultez votre agence habituelle ou connectez-vous sur notre site internet rexel.fr - N.C-nous consulter.

✓ Produit stocké

SONORISATION

INTERPHONIE ESPACES  
SÉCURISÉS

BATTERIES

VIDÉO SURVEILLANCE

ANTENNES

TÉLÉPHONIE

ÉMISSION RÉCEPTION

# ALARMES INTRUSION



**PLUS LÉGER, PLUS RAPIDE, PLUS PRATIQUE  
QU'UN CATALOGUE**

■ Découvrez      ■ Suivez  
■ Trouvez        ■ Transformez

À télécharger gratuitement sur [Rexel.fr](http://Rexel.fr)



## SYSTÈMES RADIO

### TYXAL+



Une gamme complète et évolutive pour la protection de l'habitat et petits locaux professionnels. Certifiée NFA2P, l'alarme Delta Dore est l'une des rares à vous protéger contre toute tentative de brouillage des ondes radio par les cambrioleurs. Outil de prévention et de dissuasion, elle assure une protection optimale de votre habitation et de ses occupants. Les produits sont pré-configurés, ce qui permet un paramétrage plus facile et une prise en main rapide et intuitive grâce à des commandes adaptées : claviers intérieurs et extérieurs, télécommandes porte-clés et bien sûr le pilotage via smartphone ou tablette avec l'application TYDOM.

**SÉCURITÉ, COMMUNICATION**

Référence	Désignation	Technologie	Portée (m)	Multiple de vente	Unité fact.	DEEE HT	PU HT
✓ DDO 6410177	PACK TYXAL+ - Pack alarme 8 zones sans fil avec box domotique Protection de 1 à 8 zones indépendantes - Détection infrarouge compatible animaux avec lentille amovible - Télécommandes multi-usages 4 touches: 2 touches pour la mise en Marche/Arrêt et 2 touches configurables - Possibilité de gérer jusqu'à 50 périphériques radio (détecteurs, commandes...) - Fonction pré-alarme: clignotement de la sirène extérieure et/ou une alerte sonore de la sirène (en association avec la centrale d'alarme et un détecteur de mouvement extérieur) - Pilotage de l'alarme depuis un smartphone ou une tablette - TYDOM 1.0 via l'application TYDOM permet de la même façon de commander et de programmer le chauffage, les volets roulants, les éclairages, et de garder un œil sur votre logement grâce aux caméras TYCAM - Application personnalisable avec une bibliothèque d'icônes ou directement avec des photos des pièces de la maison	radio	100 à 300 m en champ libre	1	P.	0,09 €	1 449,48 €
✓ DDO 6410178	PACK TYXAL+ VIDEO - Pack alarme sans fil avec transmetteur téléphonique GSM et détecteur vidéo Protection de 1 à 8 zones indépendantes - Détection infrarouge compatible animaux avec lentille amovible - Possibilité de gérer jusqu'à 50 périphériques radio (détecteurs, commandes...) - Fonction pré-alarme: clignotement de la sirène extérieure et/ou une alerte sonore de la sirène (en association avec la centrale d'alarme et un détecteur de mouvement extérieur) - Fonctions vidéo (avec le détecteur vidéo et la centrale d'alarme): - Levée de doute vidéo lors d'une intrusion - Alertes vocales ou SMS en cas d'intrusion, risque d'incendie... - Envoi d'un SMS lors de la mise en Marche/Arrêt du système (en option) - Configuration de 6 numéros d'appel - Levée de doute audio et fonction interphonie - A partir de l'application TYDOM, pour smartphone et tablette: - Pilotage et programmation de chez soi ou à distance de l'ensemble de ses équipements: chauffage, éclairages, volets, automatismes, scénarios, caméras IP TYCAM - Affichage détaillé des consommations (électrique, gaz, eau...) - Personnalisation avec bibliothèque d'icônes et photos d'intérieur - Gestion jusqu'à 10 sites (appartements, résidences secondaires, magasins, etc...)	radio	100 à 300 m en champ libre	1	P.	0,27 €	1 932,26 €
✓ DDO 6410173	PACK TYDOM VIDEO - Pack transmetteur domotique IP/GSM et détecteur vidéo En association avec la centrale d'alarme TYXAL+. Levée de doute visuelle lors d'une intrusion, demande de visualisation à distance du domicile - Appel vocal ou envoi d'alerte SMS en cas d'intrusion - Pack pré-configuré radio - Peut gérer jusqu'à 50 périphériques	radio	100 à 300 m en champ libre	1	P.	0,05 €	858,15 €
✓ DDO 6410186	PACK TYXAL+ ACCESS - Pack alarme 2 zones sans fil Protection de 1 à 2 zones indépendantes - Paramétrage intuitif et informations de l'ensemble du système d'alarme via le clavier tactile - Détection infrarouge compatible animaux avec lentille amovible - Détection d'ouverture pour porte ou fenêtre - Télécommandes multi-usages 4 touches: 2 touches pour la mise en Marche/Arrêt totale et 2 touches configurables (zone ou automatismes type portail, éclairages, etc...) - Possibilité de gérer jusqu'à 16 périphériques radio TYXAL+ (détecteurs, commandes, etc...) excepté Tydom 2.0 et DMBV TYXAL+	radio	100 à 300 m en champ libre	1	P.	-	846,00 €
✓ DDO 6412286	DMB TYXAL+ - Détecteur de mouvement bi-lentille Radio	radio	100 à 300 m en champ libre	1	P.	0,00 €	263,95 €
✓ DDO 6412287	DMBV TYXAL+ - Détecteur de mouvement bi-lentille vidéo	radio	100 à 300 m en champ libre	1	P.	0,01 €	329,42 €
✓ DDO 6412288	DO BL TYXAL+ - Détecteur d'ouverture Radio blanc	radio	100 à 300 m en champ libre	1	P.	0,00 €	137,80 €
✓ DDO 6412300	DOS TYXAL+ - Détecteur d'ouverture contact de sol Radio	radio	100 à 300 m en champ libre	1	P.	0,00 €	184,15 €
✓ DDO 6412305	MDO BL TYXAL+ - Micro détecteur d'ouverture Radio blanc	radio	100 à 300 m en champ libre	1	P.	0,00 €	64,31 €

Caractéristiques techniques, Conditionnement, Multiple de vente, Unité de facturation, visuels, Euroclasse, DEEE HT, PU HT en Euros et hors DEEE et Eco-mobilier; donnés à titre indicatif et susceptibles de modifications sans préavis.   
 is ne nous engageant qu'après confirmation expresse. Les prix unitaires indiqués sont ceux des réseaux COAXEL, REXEL et SCT, ils ne s'appliquent pas pour le réseau ESPACE ELEC.   
 Pour plus d'informations, consultez votre agence habituelle ou connectez-vous sur notre site internet [rexel.fr](http://rexel.fr) - N.C.=nous consulter.

✓ Produit stocké

Référence	Désignation	Technologie	Portée (m)	Multiple de vente	Unité fact.	DEEE HT	PU HT
✓ DDO 6412311	DMBD TYXAL+ - Détecteur de mouvement bi-lentille double technologie Radio	radio	100 à 300 m en champ libre	1	P.	0,01 €	359,60 €
✓ DDO 6412313	DFR TYXAL+ - Détecteur de fumée Radio	radio	100 à 300 m en champ libre	1	P.	0,02 €	92,77 €
✓ DDO 6412317	DMDR BL TYXAL+ - Détecteur rideau extérieur La détection infrarouge pour des usages multiples d'intrusion ou de sécurité intérieure ou extérieure... et adaptée à différentes positions (fenêtre, porte, mur, cour couverte, etc...) - Existe en marron (référence 6412318)	radio	100 à 300 m en champ libre	1	P.	0,02 €	287,64 €
✓ DDO 6413251	TL 2000 TYXAL+ - Télécommande 4 touches	radio	100 à 300 m en champ libre	1	P.	0,00 €	110,24 €
✓ DDO 6413254	LB2000 TYXAL+ - Lecteur de badges livré avec 2 badges RFID BRFID TYXAL+	radio	100 à 300 m en champ libre	1	P.	0,01 €	155,50 €
✓ DDO 6413255	CLE8000 TYXAL+ - Clavier extérieur 8 zones indépendantes	radio	100 à 300 m en champ libre	1	P.	0,01 €	267,27 €
✓ DDO 6414116	TTRTC - Transmetteur téléphonique RTC Radio	radio	100 à 300 m en champ libre	1	P.	0,08 €	551,78 €
✓ DDO 6414117	TTGSM - Transmetteur téléphonique GSM Radio	radio	100 à 300 m en champ libre	1	P.	0,04 €	529,03 €
DDO 6417006	TYCAM 1100 Indoor - Caméra intérieure connectée Wifi full HD - Résolution Full HD en 1080P / 60FPS - Encodage H265 - Capteur optique : 2M pixels - Zoom x 8 - Haut Parleur et Micro intégrés - Connexion POE et WIFI - Live Streaming 7/7 24h/24 - Enregistrement sur carte SD (incluse) en continu ou sur détection - Qualité Full HD en local + Résolution adaptative - Protection vie privée : désactiver l'accès à la caméra - Vision Nocturne renforcée - Détection intelligente : création et identification de zones - Résistante à l'eau et aux intempéries	Wi-fi				-	N.C
DDO 6417007	TYCAM 2100 Outdoor - Caméra extérieure connectée Wifi full HD - Résolution Full HD en 1080P / 60FPS - Encodage H265 - Capteur optique : 2M pixels - Zoom x 8 - Connexion POE et WIFI Live Streaming 7/7 24h/24 - enregistrement sur carte SD (incluse) en continu ou sur détection - Qualité Full HD en local + Résolution adaptative - Protection vie - privée : désactiver l'accès à la caméra - Vision Nocturne renforcée - Détection intelligente : création et identification de zones - Résistante à l'eau et aux intempéries	Wi-fi				-	N.C

SEPIO



Unique sur le marché grâce à l'assistance vocale pour son installation et son utilisation, sepio facilite votre tâche et offre à vos clients une sérénité au quotidien. Mise en oeuvre rapide, utilisation simple, connectivité... Découvrez les atouts de sepio, le nouveau système d'alarme signé Hager.

- Design épuré: Signature de votre savoir faire.
- Installation et utilisation simplifiée: Grâce à la synthèse vocale.
- Un grand choix de commande: Liberté totale pour vos clients.
- Compatibilité LS300: Continuité de gamme pour vos anciens chantiers.
- Pilotage par Smartphone: Pour que vos clients restent en contact permanent avec leur maison.
- Offre packagée: Pour vous faciliter le choix.
- Fiabilité garantie: Pour vous tranquiliser.

Référence	Désignation	Multiple de vente	Unité fact.	DEEE HT	PU HT
✓ HAG RLP305F	Pack Sécurité 4 groupes gérant 40 détecteurs SEPIO	1	P.	-	1082,82 €
✓ HAG RLP306F	📶 Pack sécurité connectée 4 groupes gérant 40 détecteurs SEPIO	1	P.	-	1440,50 €

Caractéristiques techniques, Conditionnement, Multiple de vente, Unité de facturation, visuels, Euroclasse, DEEE HT, PU HT en Euros et hors DEEE et Eco-mobilier: donnés à titre indicatif et susceptibles de modifications sans préavis. ils ne nous engageant qu'après confirmation expresse. Les prix unitaires indiqués sont ceux des réseaux COAXEL, REXEL et SCT, ils ne s'appliquent pas pour le réseau ESPACE ELEC. Pour plus d'informations, consultez votre agence habituelle ou connectez-vous sur notre site internet rexel.fr - N.C-nous consulter.

✓ Produit stocké

# ALARMES INTRUSION

## SYSTÈMES RADIO

SEPIO

**:hager**

Référence	Désignation	Multiple de vente	Unité fact.	DEEE HT	PU HT
✓ HAG RLF444X	Télécommande bidirectionnelle 4 touches	1	P.	0,00 €	104,28 €
✓ HAG RLF630X	Clavier de commande extérieur, seprio radio	1	P.	0,03 €	314,02 €
✓ HAG RLF660X	Clavier écran, vocal, badge, LS	1	P.	0,01 €	386,80 €
✓ HAG RLF101X	Badge de commande pour clavier	1	P.	-	20,89 €
✓ HAG S26122F	Détecteur d'ouverture seprio radio, blanc (alim. BATLi28 fournie - autonomie 5 ans)	1	P.	0,01 €	61,94 €
✓ HAG S26222F	Détecteur d'ouverture seprio radio, brun (alim. BATLi28 fournie - autonomie 5 ans)	1	P.	0,01 €	64,89 €
✓ HAG S27122F	Détecteur d'ouverture multicontact seprio radio, blanc (alim. BATLi28 fournie)	1	P.	0,01 €	166,21 €
HAG S27222F	Détecteur d'ouverture multicontact seprio radio, brun (alim. BATLi28 fournie)	1	P.	0,01 €	166,74 €
✓ HAG S15522X	Détecteur avertisseur de fumée seprio radio, pile lithium 10 ans	1	P.	0,02 €	151,92 €
✓ HAG S16122F	Détecteur de mouvement seprio radio, 90DEG, 12m (alim. BATLi28 fournie)	1	P.	0,01 €	267,42 €
✓ HAG S16222X	Détecteur de mouvement seprio radio, couloir, 22m (alim. BATLi28 fournie)	1	P.	0,01 €	320,91 €
✓ HAG S16322X	Détecteur de mouvement seprio radio, rideau, 12m (alim. BATLi28 fournie)	1	P.	0,01 €	321,34 €
HAG S12122X	Détecteur de mouvement bi-technologie seprio radio, 90DEG, 12 m (alim. fournie)	1	P.	0,03 €	346,75 €
✓ HAG RLA176X	Détecteur de mouvement LS radio, spécial animaux, avec transmission d'images	1	P.	0,01 €	325,68 €
✓ HAG S23122X	Détecteur volet roulant seprio radio, blanc (alimentation BATLi28 fournie)	1	P.	0,02 €	211,94 €
HAG S23222X	Détecteur de panne congélateur seprio radio (alim fournie - autonomie 3 ans)	1	P.	0,04 €	340,67 €
HAG S23422X	Détecteur de gel seprio radio (alim. fournie - autonomie 3 ans)	1	P.	0,04 €	346,81 €
✓ HAG S23022X	Interface fil/radio seprio 1 canal, IP55	1	P.	0,02 €	233,36 €
✓ HAG S23322X	Interface fil/radio seprio, 1 canal, IP55	1	P.	0,04 €	386,60 €
HAG S85122X	Carte mémoire paramétrage seprio anglais	1	P.	0,00 €	134,23 €
HAG S79122X	Récepteur seprio 1 contact O/F, 12 / 24V, étanche, radio	1	P.	0,03 €	165,94 €
✓ HAG RLD414X	Sirène intérieure vocale	1	P.	0,06 €	493,38 €
✓ HAG RLD416X	Sirène extérieure blanche vocale, SEPIO	1	P.	-	544,58 €
✓ HAG RLD464F	Transmetteur téléphonique RTC/GSM/GPRS, LS	1	P.	0,16 €	556,54 €
✓ HAG RLD454F	Module de transmission RTC/GSM/GPRS pour centrale, LS	1	P.	0,01 €	293,46 €

Caractéristiques techniques, Conditionnement, Multiple de vente, Unité de facturation, visuels, Euroclasse, DEEE HT, PU HT en Euros et hors DEEE et Eco-mobilier; donnés à titre indicatif et susceptibles de modifications sans préavis. is ne nous engageant qu'après confirmation expresse. Les prix unitaires indiqués sont ceux des réseaux COAXEL, REXEL et SCT, ils ne s'appliquent pas pour le réseau ESPACE ELEC. Pour plus d'informations, consultez votre agence habituelle ou connectez-vous sur notre site internet rexel.fr - N.C.=nous consulter.

✓ Produit stocké

SÉCURITÉ, COMMUNICATION

Référence	Désignation	Multiple de vente	Unité fact.	DEEE HT	PU HT
✓ HAG TRC120	 Interface alarme LS radio / bus KNX	1	P.	-	378,00 €



## HOME KEEPER CONNECT - PACKS ET CENTRALE

NOUVEAUTE, disponibilité octobre 2018

Référence	Désignation	Multiple de vente	Unité fact.	DEEE HT	PU HT
SYF 1875164	<p>Home Keeper Pro Essentiel Le pack Home Keeper Pro intègre une centrale transmetteur GSM. Le paramétrage du système se fait simplement grâce à l'application dédiée, ou bien à minima, à l'aide du clavier LCD si la centrale n'est pas connectée. L'utilisateur peut commander son système à distance avec son Smartphone grâce à l'application Somfy Protect.</p> <p>Pack composé de :</p> <ul style="list-style-type: none"> <li>- 1 centrale / sirène 112 dB et transmetteur GSM</li> <li>- 1 carte SIM</li> <li>- 1 détecteur d'ouverture</li> <li>- 2 détecteurs de mouvements compatibles avec les animaux domestiques (&lt; 40cm)</li> <li>- 1 clavier LCD avec lecteur de badge</li> <li>- 3 badges</li> </ul>	1		0,22 €	1 348,88 €
SYF 1875165	<p>Home Keeper Pro Vidéo Le pack Home Keeper Pro intègre une centrale transmetteur GSM. Le paramétrage du système se fait simplement grâce à l'application dédiée, ou bien à minima, à l'aide du clavier LCD si la centrale n'est pas connectée. L'utilisateur peut commander son système à distance avec son Smartphone grâce à l'application Somfy Protect. En plus, pour une dissuasion maximale, le pack comprend une sirène extérieure et une caméra de surveillance intérieure.</p> <p>Pack composé de :</p> <ul style="list-style-type: none"> <li>- 1 centrale transmetteur GSM</li> <li>- 1 carte SIM</li> <li>- 1 sirène intérieure 112 dB</li> <li>- 1 sirène extérieure 108 dB</li> <li>- 1 détecteur d'ouverture</li> <li>- 2 détecteurs de mouvements compatibles avec les animaux domestiques (&lt; 40cm)</li> <li>- 1 clavier LCD avec lecteur de badge</li> <li>- 3 badges</li> <li>- 1 caméra de surveillance intérieure</li> </ul>	1		0,47 €	1 798,88 €
SYF 1875159	Centrale transmetteur connectée Home Keeper	1		0,11 €	617,63 €



## HOME KEEPER CONNECT - COMMANDES

Référence	Désignation	Multiple de vente	Unité fact.	DEEE HT	PU HT
SYF 1875157	Télécommande marche/arrêt Home Keeper	1	P.	0,01 €	56,25 €
SYF 1875158	Télécommande marche/arrêt Home Keeper programmable Home Keeper	1		0,01 €	73,13 €
SYF 1875161	Clavier LCD + Badge Home Keeper	1		0,03 €	274,50 €
✓ SYF 1875066	Télécommande multi-application RTS	1	P.	0,01 €	78,01 €
✓ SYF 1875067	Lot de 2 badges	1	P.	0,01 €	23,70 €



Caractéristiques techniques, Conditionnement, Multiple de vente, Unité de facturation, visuels, Euroclasse, DEEE HT, PU HT en Euros et hors DEEE et Eco-mobilier; donnés à titre indicatif et susceptibles de modifications sans préavis, ils ne nous engagent qu'après confirmation expresse. Les prix unitaires indiqués sont ceux des réseaux COAXEL, REXEL et SCT, ils ne s'appliquent pas pour le réseau ESPACE ELEC.

Pour plus d'informations, consultez votre agence habituelle ou connectez-vous sur notre site internet rexel.fr - N.C-nous consulter.

✓ Produit stocké

# ALARMES INTRUSION

## SYSTÈMES RADIO

### HOME KEEPER CONNECT - DÉTECTEURS INTRUSION

Référence	Désignation	Multiple de vente	Unité fact.	DEEE HT	PU HT
✓ SYF 1875003	Détecteur mouvement intérieur standard - Rayon d'action de 10m avec un angle de 90° - Touche de test en façade : appairage et test de bon fonctionnement - Autoprotection à l'ouverture : oui - Autoprotection à l'arrachement : non - Piles : 2 x LR6 - Autonomie : 4 ans - Température de fonctionnement : + 5°C à + 40°C - Dimensions : 90 x 60 x 67mm	1	P.	0,01 €	122,63 €
✓ SYF 1875138	Lot de 2 détecteurs de mouvement	1	P.	0,04 €	209,17 €
✓ SYF 1875004	Détecteur de mouvement gros chien	1	P.	0,01 €	145,85 €
✓ SYF 1875060	Détecteur mouvement intérieur petits animaux Sa lentille optique spécifique autorise les déplacements de l'animal de taille inférieure à 40 cm qui peut rester dans l'habitat sous protection. - Rayon d'action de 12m avec un angle de 85° - Dégagement de 80 cm devant le détecteur. - Pile : 1 x CR 123 A Alcaline - Autonomie : 3 ans - Température de fonctionnement : + 5°C à + 40°C - Dimensions : 115 x 61 x 50 mm	1	P.	0,01 €	145,42 €
✓ SYF 1875109	Détecteur mouvement intérieur couloir - Rayon d'action de 18m avec un angle de 5.7° - Piles : 1 x CR 123 A Alcaline - Autonomie : 3 ans - Température de fonctionnement : -20°C à +50°C - Dimensions : 115 x 61 x 50 mm	1	P.	0,02 €	168,46 €
✓ SYF 1875139	Lot de 2 détecteurs de mouvement compatibles petits animaux	1	P.	0,04 €	247,61 €
✓ SYF 1875127	Détecteur de mouvement extérieur infrarouge Caractéristiques techniques : - Autoprotections à l'ouverture, l'arrachement et au masquage - Hauteur de fixation : 0,8 à 1,2 m - Portée : 12 m - Angle : 90° - Piles : 3 x LRO3 alcalines3, autonomie 4 ans	1	P.	0,06 €	371,98 €
✓ SYF 1875108	Détecteur mouvement façade Ses 2 faisceaux de détection, réglables indépendamment, doivent être coupés simultanément pour déclencher une alarme, limitant ainsi les faux déclenchements dus aux animaux. - Rayon d'action de 24 mètres (12mètres de chaque côté) - Touche de test (voyant LED) : test de bon fonctionnement - Immunité contre les animaux : oui - Autoprotection à l'ouverture : oui - Autoprotection à l'arrachement : non - Piles : 3 x LR3 - Autonomie : 4 ans (si test bouton en off) - Température de fonctionnement : - 20°C à + 50°C - Dimensions : 56 x 235 x 128 mm	1	P.	0,07 €	338,06 €
✓ SYF 1875141	Lot de 2 détecteurs de mouvement extérieur façade	1	P.	0,18 €	608,28 €
SYF 1875128	Détecteur de mouvement extérieur bi-technologie	1	P.	0,07 €	417,20 €
SYF 1875142	Lot de 2 détecteurs de mouvement extérieur bi-technologie	1	P.	0,14 €	750,74 €
SYF 2400437	Détecteur audiosonique bris de vitre	1	P.	0,01 €	235,17 €
✓ SYF 2400438	Détecteur pour volet roulant	1	P.	0,02 €	183,67 €
SYF 1875056	Détecteur d'ouverture porte ou fenêtre Fonction KIELA : il peut vous informer par « Ding-Dong » sur la sirène intérieure lors d'une détection.	1	P.	0,01 €	78,08 €
✓ SYF 1875058	Détecteur d'ouverture bris de vitre blanc	1	P.	0,01 €	108,20 €

Caractéristiques techniques, Conditionnement, Multiple de vente, Unité de facturation, visuels, Euroclasse, DEEE HT, PU HT en Euros et hors DEEE et Eco-mobilier; donnés à titre indicatif et susceptibles de modifications sans préavis.   
 is ne nous engageant qu'après confirmation expresse. Les prix unitaires indiqués sont ceux des réseaux COAXEL, REXEL et SCT, ils ne s'appliquent pas pour le réseau ESPACE ELEC.   
 Pour plus d'informations, consultez votre agence habituelle ou connectez-vous sur notre site internet rexel.fr - N.C= nous consulter.

✓ Produit stocké

SÉCURITÉ, COMMUNICATION



## HOME KEEPER CONNECT - DÉTECTEURS INTRUSION

Référence	Désignation	Multiple de vente	Unité fact.	DEEE HT	PU HT
✓ SYF 2400551	Détecteur d'ouverture porte de garage Fonction KIELATM : il peut vous informer par « Ding-Dong » sur la sirène intérieure lors d'une détection. - Livré avec un aimant spécifique pour grand espacement - Touche de test en façade : appairage et test de bon fonctionnement - Autoprotection à l'ouverture : oui - Autoprotection à l'arrachement : non - Piles : 2 x LR3 - Autonomie : 4 ans - Température de fonctionnement : +5°C à +40°C - Dimensions : 107 x 33 x 34 mm (câble 1030 mm, gaine de protection 1000 mm, semelle 181 x 46 x 15, aimant 104 x 47 x 30)	1	P.	0,04 €	129,76 €
SYF 1875059	Détecteur d'ouverture bris de vitre marron			N.C	N.C
✓ SYF 1875100	Détecteur d'ouverture menuiserie aluminium	1	P.	0,02 €	118,26 €
SYF 1875131	Détecteur d'ouverture pour menuiserie alu grise	1	P.	0,02 €	129,57 €
✓ SYF 1875057	Lot de 2 détecteurs d'ouverture marron	1	P.	0,01 €	89,77 €
✓ SYF 1875140	Lot de 2 détecteurs d'ouverture blanc	1	P.	0,03 €	133,41 €
✓ SYF 2401375	Détecteur d'ouverture gris	1	P.	0,03 €	89,77 €

## HOME KEEPER CONNECT - DÉTECTEURS DOMESTIQUES

Référence	Désignation	Multiple de vente	Unité fact.	DEEE HT	PU HT
✓ SYF 1875062	Détecteur technique détecteur de fumée Il détecte l'opacité de l'air ambiant et prévient les occupants par sa propre sonnerie (85db) mais envoie également un signal à la centrale du système d'alarme pour : - Déclencher les sirènes de l'installation - Alerter le particulier via la transmission téléphonique - Ouvrir les volets roulants ou battants Somfy pour faciliter l'évacuation des lieux ou l'accès pompier Fonctionne 24h/24 même lorsque l'alarme est hors service. Doit impérativement être placé au plafond, au centre de la pièce : - à plus de 20 cm de tout obstacle - à plus de 60 cm de tout angle de la pièce	1	P.	0,02 €	100,43 €
✓ SYF 2400509	Détecteur technique présence d'eau Il détecte toute présence d'eau au niveau des électrodes et envoie un signal à la centrale du système d'alarme pour : - Déclencher les sirènes de l'installation - Alerter le particulier via la transmission téléphonique - Autoprotection à l'ouverture : non - Autoprotection à l'arrachement : non - Pile : CR 2450 Lithium - Autonomie : 4 ans - Température de fonctionnement : +5°C à +40°C - Dimensions : 93 x 33 x 15 mm (câble 1150 mm, sonde 30 x 35 x 12mm)	1	P.	0,01 €	124,37 €
✓ SYF 2400800	Détecteur technique coupure secteur Il détecte une coupure de secteur 230V et envoie un signal à la centrale du système d'alarme pour alerter le particulier via la transmission téléphonique au bout de 5, 10, 15 ou 20 minutes. - Autoprotection à l'ouverture : non - Autoprotection à l'arrachement : non - Pile : CR 2450 Lithium - Autonomie : 4 ans - Température de fonctionnement : +5°C à +40°C - Dimensions : 95 x 33 x 15 mm (câble 1730 mm, transfo 50 x 63 x 81 mm)	1	P.	0,03 €	100,63 €

## HOME KEEPER CONNECT - SIRÈNES

Référence	Désignation	Multiple de vente	Unité fact.	DEEE HT	PU HT
SYF 1875162	Sirène intérieur Home Keeper	1		0,11 €	268,88 €
SYF 1875163	Sirène extérieure avec flash Home Keeper	1		0,14 €	320,63 €

## SOMFY ONE+

Référence	Désignation	Multiple de vente	Unité fact.	DEEE HT	PU HT
✓ SYF 2401493	Pack Somfy ONE+ La protection tout-en-un? un système d'alarme avec caméra intégrée SOMFY ONE+ est véritable concentré de technologie et de savoir-faire. Le pack inclut 2 accessoires de sécurité : 1 détecteur anti-intrusion breveté IntelliTAG™ et 1 badge télécommande.	1	P.	0,09 €	435,05 €

Caractéristiques techniques, Conditionnement, Multiple de vente, Unité de facturation, visuels, Euroclasse, DEEE HT, PU HT en Euros et hors DEEE et Eco-mobilier: donnés à titre indicatif et susceptibles de modifications sans préavis. ils ne nous engageant qu'après confirmation expresse. Les prix unitaires indiqués sont ceux des réseaux COAXEL, REXEL et SCT, ils ne s'appliquent pas pour le réseau ESPACE ELEC.

Pour plus d'informations, consultez votre agence habituelle ou connectez-vous sur notre site internet [rexel.fr](http://rexel.fr) - N.C-nous consulter.

✓ Produit stocké

SONORISATION

INTERPHONIE ESPACES  
SÉCURISÉS

BATTERIES

VIDÉO SURVEILLANCE

ANTENNES

TÉLÉPHONIE



ÉMISSION RÉCEPTION

# ALARMES INTRUSION

## SYSTÈMES RADIO



### SOMFY ONE+ - ACCESSOIRES COMPATIBLES

somfy

Référence	Désignation		Multiple de vente	Unité fact.	DEEE HT	PU HT
✓ SYF 2401487	IntelliTAG		1	P.	0,01 €	54,24 €
✓ SYF 2401488	Lot de 5 IntelliTAG		1	P.	0,02 €	216,96 €
✓ SYF 2401489	Badge télécommande		1	P.	0,01 €	32,21 €
✓ SYF 2401490	Détecteur de mouvement		1	P.	0,01 €	75,71 €
✓ SYF 2401491	Sirène extérieure		1	P.	0,11 €	162,72 €
✓ SYF 2401494	Sirène intérieure		1	P.	0,09 €	141,25 €
SYF 2401495	Relais radio		1	P.	0,01 €	108,48 €

### BATTERIES

ENIX ÉNERGIES

Référence	Désignation	Type pile/batterie	Tension (V)	Capacité (AH)	Hauteur (mm)	Largeur (mm)	Longueur (mm)		Multiple de vente	Unité fact.	DEEE HT	PU HT
✓ NXG PCL1201	Batsecur Batterie systeme alarme BATLI28 3.6V 2Ah Pile système d'alarme compatible DAITEM - LOGISTY - DIAGRAL - HAGER : BATLI28, BATLI38		3,6	2	16,43	15,32	58,75		1	P.	-	33,61 €
NXG MGL956392	Microbatt Batterie systeme alarme BATLIO2 7.2V 14Ah MB Pile système d'alarme compatible DAITEM - LOGISTY - DIAGRAL - HAGER - SIEMENS - LABEL : BATLIO2		7,2	14	67	33,5	67		1	P.	-	57,86 €
✓ NXG PCL9007	NX Pile lithium blister x1 CR123 3V 1.3Ah Pile système d'alarme compatible VISONIC K985, SECURITAS VERISURE, RSI Technologie détecteur ouverture IDC200	Lithium	3	1,3	34,5	16,5	16,5		1	P.	-	5,43 €

## SYSTÈMES FILAIRES

### LOGISTY.SERENITY

:hager







Système d'alarme intrusion LS filaire. Système destiné aux maisons neuves et aux petits locaux professionnels où le passage des fils est facile. Principe de câblage aisé avec contrôle par leds de 8 boucles filaires. Assistance vocale à la programmation et à l'utilisation.

Référence	Désignation		Multiple de vente	Unité fact.	DEEE HT	PU HT
HAG S13522X	Détecteur de mouvement LS filaire, spé. animaux, 85DEG, 12m, réglable (59x102x57)		1	P.	0,01 €	205,08 €
HAG 90S21X	Détecteur coupure de ligne téléphonique		1	P.	0,01 €	218,53 €
HAG BRA01	Boîte de dérivation 8 plots, auto-protégée, pour alarme logisty.serenity filaire		1	P.	-	17,35 €
✓ HAG D8919	Capteur bris de vitre brun, filaire		1	P.	0,00 €	50,11 €
HAG D8920	Capteur bris de vitre blanc, filaire		1	P.	0,00 €	52,26 €

Caractéristiques techniques, Conditionnement, Multiple de vente, Unité de facturation, visuels, Euroclasse, DEEE HT, PU HT en Euros et hors DEEE et Eco-mobilier; donnés à titre indicatif et susceptibles de modifications sans préavis. is ne nous engageant qu'après confirmation expresse. Les prix unitaires indiqués sont ceux des réseaux COAXEL, REXEL et SCT, ils ne s'appliquent pas pour le réseau ESPACE ELEC.

✓ Produit stocké

Pour plus d'informations, consultez votre agence habituelle ou connectez-vous sur notre site internet rexel.fr - N.C-nous consulter.

Référence	Désignation		Multiple de vente	Unité fact.	DEEE HT	PU HT
✓ <b>HAG D8921</b>	Contact ouverture grd espace, filaire		1	P.	0,02 €	99,55 €
✓ <b>HAG D8922</b>	Contact ouverture de sol, filaire		1	P.	0,02 €	87,41 €
✓ <b>HAG D8924</b>	Contact ouverture saillie, bornier, filaire		1	P.	0,00 €	18,19 €
✓ <b>HAG D8931</b>	Contact ouverture universel protégé blanc, fil		1	P.	0,00 €	29,50 €
✓ <b>HAG D8932</b>	Contact ouverture universel protégé brun, fil		1	P.	0,00 €	27,12 €
✓ <b>HAG BATNIMH2</b>	Batterie centrale 2Ah		1	P.	-	72,75 €
✓ <b>HAG BATNIMH4</b>	Batterie centrale 4Ah		1	P.	-	142,08 €
✓ <b>HAG BATNIMH8</b>	Batterie centrale 8Ah		1	P.	-	197,43 €

## SYSTÈMES BUS OU MIXTES

### I-ON



Les systèmes d'alarme I-ON sont destinés aux installations résidentielles et tertiaires. Le coeur du système est constitué d'une unité centrale et de son clavier de commande. Le boîtier de l'unité centrale contient le circuit électronique principal, l'alimentation secteur et l'emplacement pour la batterie.

Référence	Désignation	Technologie	Nbre de zones	Type détecteur	Portée (m)	Angle détection (°)	Multiple de vente	Unité fact.	DEEE HT	PU HT
<b>S3V COMPACT-EU-KIT</b> 	Kit Centrale radio COMPACT Centrale radio COMPACT + 2 détecteurs XCEL RPT + 1 contact DET-RDC-W + 1 télécommande FOB-2W-4B	radio					1	P.	-	709,99 €
<b>S3V ION50EXEUR</b>	Centrale d'alarme filaire 10 zones extensible à 50 zones en filaire ou radio / prévoir un clavier I-KP01 I-ON 50 est un système filaire composé d'une unité centrale sur laquelle 10 détecteurs filaires peuvent être connectés à l'aide de résistances fournies ou de 5 détecteurs en boucles normalement fermées. Le clavier de commande I-KP01 équipé d'un afficheur LCD permet de commander et de programmer le système de manière intuitive et simple. Le système est évolutif et s'adapte à tous les usages. Il peut être configuré en mode partition. Il peut recevoir des extensions filaires et radios connectées sur son bus de communication.	filaire	50				1	P.	N.C.	N.C.
✓ <b>S3V EXPW10</b>	Extension 10 zones Filaires pour I-ON50 Permet de raccorder 10 détecteurs supplémentaires sur les centrales I-ON30 - 50 - 160 et 1000.	filaire					1	P.	-	156,61 €
✓ <b>S3V ION40HEU</b>	Centrale d'alarme 40 zones : 10 zones filaires + 30 zones radio (prévoir clavier filaire I-KP01 ou radio KEY-RKPZ-KIT) Centrale d'alarme 40 zones : filaire 16 zones + Radio 24 zones + clavier filaire I-KP01 (prévoir batterie SCA00001)	mixte (radio/filaire)	40 (24/16)				1	P.	-	480,67 €
✓ <b>S3V KEY-RKPZ-KIT</b>	Clavier Radio LCD Bidirectionnel : Duplex . Compatible avec les centrales I-ON à partir de la version V4.05.05. Toutes les fonctions utilisateur et installateur sans fil. Base de réception Radio se raccordant sur le bus. Clavier Radio LCD Bidirectionnel : Duplex . Compatible avec les centrales I-ON à partir de la version V4.05.05. Toutes les fonctions utilisateur et installateur sans fil. Base de réception Radio se raccordant sur le bus.	radio					1	P.	-	251,55 €
✓ <b>S3V IKP01</b>	Clavier filaire LCD pour centrale ION lecteur de badge intégré Clavier LCD pour ION avec lecteur de badge intégré; Le clavier I-KP01 se connecte sur les centrales I-ON. Il dispose d'un afficheur LCD, de 4 voyants de mise en service et d'un buzzer. Il intègre un lecteur de badge.	filaire					1	P.	-	125,52 €

Caractéristiques techniques, Conditionnement, Multiple de vente, Unité de facturation, visuels, Euroclasse, DEEE HT, PU HT en Euros et hors DEEE et Eco-mobilier; donnés à titre indicatif et susceptibles de modifications sans préavis, ils ne nous engagent qu'après confirmation expresse. Les prix unitaires indiqués sont ceux des réseaux COAXEL, REXEL et SCT, ils ne s'appliquent pas pour le réseau ESPACE ELEC. Pour plus d'informations, consultez votre agence habituelle ou connectez-vous sur notre site internet rexel.fr - N.C-nous consulter.

✓ Produit stocké

# ALARMES INTRUSION

## SYSTÈMES BUS OU MIXTES



### I-ON

Référence	Désignation	Technologie	Nbre de zones	Type détecteur	Portée (m)	Angle détection (°)	Multiple de vente	Unité fact.	DEEE HT	PU HT
✓ <b>S3V PROXTAGPKS</b>	5 Badges de proximité 5 badges pour clavier I-KP01 et I-RK01; Les badges peuvent être utilisés sur toutes les centrales de la gamme I-ON. Ils peuvent être utilisés seul ou conjointement avec un code. Ils peuvent être très facilement programmés ou supprimés.						1	P.	-	39,54 €
✓ <b>S3V FOB2W4B</b>	Télécommande I-ON Bi-directionnelle 4 boutons La télécommande FOB-2W-4B est bidirectionnelle. Elle permet de mettre en ou hors service les centrales de la gamme I-ON Radio. Elle permet aussi d'interroger la centrale pour connaître son état. Une fonction agression est intégrée.	radio					1	P.	-	88,86 €
✓ <b>S3V CAM-EXT-00</b>	Caméra IP Extérieure Caméra IP Extérieure pour vidéo vérification par email et application IOS ou Android pour COMPACTet I-ON40H	filaire					1	P.	-	371,10 €
<b>S3V XCELWPT</b>	Détecteur Infrarouge Filaire 10 m / 90DEG immunité animaux - de 25Kg XCELWPT est un détecteur volumétrique fiable et discret. Il sera s'intégrer à tout intérieur. Il est possible de le configurer pour ne pas détecter les animaux ayant un poids inférieur à 25Kg.	filaire		infrarouge passif	10	90	1	P.	-	44,45 €
✓ <b>S3V XCELRPT</b>	Détecteur Infrarouge Radio 10 m / 90DEG immunité animaux - de 25 Kg Détecteur volumétrique radio animaux - de 25Kg; XCELRPT est un détecteur volumétrique radio d'une portée de détection de 9 mètres sur 90°. Il peut être immunisé aux animaux domestiques de moins de 25Kg. Il s'utilise avec les centrales de la gamme I-ON Radio.	radio		infrarouge passif	10	90	1	P.	-	102,77 €
✓ <b>S3V 400FR</b>	Dix contacts magnétiques d'ouverture en saillie Portes & Fenêtres 4 bornes NFA2P Type 3 Lot de dix contacts magnétiques d'ouverture en saillie Portes & Fenêtres 4 bornes pour raccordement de l'alarme et de l'autoprotection.	filaire					1	P.	-	137,33 €
✓ <b>S3V 734REUR-00</b>	Détecteur contact radio Le 734REUR-00 est un contact d'ouverture radio pour porte ou fenêtre qui s'utilise avec les centrales de la gamme I-ON Radio.	radio		ouverture			1	P.	-	111,98 €
✓ <b>S3V SDR-RINT</b>	Sirène Radio Intérieure pour centrale I-ON (à partir de la version V4.05.05). Signalisation des temporisations entrée et sortie, des défauts et des alarmes. Alimentation 4 piles AA fournies. Sirène Radio Intérieure pour centrale I-ON (à partir de la version V4.05.05). Signalisation des temporisations entrée et sortie, des défauts et des alarmes. Alimentation 4 piles AA fournies.	radio					1	P.	-	123,70 €
✓ <b>S3V SIMAX</b>	Sirène Intérieure métal NFA2P Sirène Intérieure filaire prévoir batterie SCA00002; SIMAX est une sirène intérieure discrète et puissante. Elle saura repousser toute tentative d'intrusion. Prévoir batterie SCA00002	filaire					1	P.	-	160,85 €
✓ <b>S3V SDR-REXT-G2-OR</b>	Sirène Radio + Flash Extérieur pour centrale i-ON. Alimentation 2 packs de piles alcalines fournis. Sirène Radio + Flash Extérieur pour centrale i-ON. Alimentation 2 packs de piles alcalines fournis.	radio					1	P.	-	204,83 €
✓ <b>S3V SDR-WEXT-G3-OR</b>	Sirène Filaire + Flash Extérieure pour centrale I-ON. Alimentation 12 volts secourue par batterie 1x 7.2V Nickel Métal Hybride fournie avec la sirène. Sirène Filaire + Flash Extérieure pour centrale I-ON. Alimentation 12 volts secourue par batterie 1x 7.2V Nickel Métal Hybride fournie avec la sirène.	filaire					1	P.	-	150,73 €
✓ <b>S3V ISD02</b>	Transmetteur enfichable pour I-ON30, 40, 50. Vocal 4 messages 4 N° tel, Télésurveillance I-SD2 est un transmetteur téléphonique sur ligne RTC. Il est vocal et compatible télésurveillance en protocole Contact ID, SIA et Scantronic. Il peut appeler jusqu'à 4 numéros de téléphone. Il peut transmettre 4 messages d'alarme vocal différents. Il peut être connecté directement sur une box pour transmettre ces messages vocaux.						1	P.	-	118,30 €
✓ <b>S3V I6SM02</b>	Transmetteur Vocal, Télésurveillance GSM / SMS enfichable pour I-ON30, 40, 50 & 160 I-GSM02 est un transmetteur GSM, SMS, Vocal et Télésurveillance. Il s'enfiche sur les centrales I-ON30, 40, 50 & 160. Il permet d'appeler jusqu'à 4 correspondants et délivre 4 messages d'alarme vocal. Il peut être utilisé pour envoyer aussi des SMS vers 4 autres correspondants. En télésurveillance il est compatible avec les protocoles Contact ID, SIA et Scantronic. Une antenne déportée avec un câble de 3 mètres est incluse. Prévoir une carte SIM, compatible tous les opérateurs.						1	P.	-	372,70 €

Caractéristiques techniques, Conditionnement, Multiple de vente, Unité de facturation, visuels, Euroclasse, DEEE HT, PU HT en Euros et hors DEEE et Eco-mobilier; donnés à titre indicatif et susceptibles de modifications sans préavis. is ne nous engageant qu'après confirmation expresse. Les prix unitaires indiqués sont ceux des réseaux COAXEL, REXEL et SCT, ils ne s'appliquent pas pour le réseau ESPACE ELEC. Pour plus d'informations, consultez votre agence habituelle ou connectez-vous sur notre site internet rexel.fr - N.C-nous consulter.

✓ Produit stocké

SÉCURITÉ, COMMUNICATION



Système d'alarme intrusion LS mixte. Destiné aux logements individuels et aux petits locaux professionnels existants ou en construction. Cette solution permet d'utiliser les technologies radio et filaire sur une même installation. Tous les périphériques LS radio et filaire sont compatibles avec ce système. Facilité de programmation et de câblage avec assistance vocale et transmission radio sécurisée «TwinBand».

Référence	Désignation		Multiple de vente	Unité fact.	DEEE HT	PU HT
✓ <b>HAG BATNIMH2</b>	Batterie centrale 2Ah		1	P.	-	72,75 €
✓ <b>HAG BATNIMH4</b>	Batterie centrale 4Ah		1	P.	-	142,08 €
✓ <b>HAG BATNIMH8</b>	Batterie centrale 8Ah		1	P.	-	197,43 €

## ALARMES PPMS

### AGYLUS

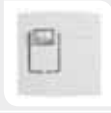

Référence	Désignation		Multiple de vente	Unité fact.	DEEE HT	PU HT
✓ <b>KDA AACR1403</b>	Alarme PPMS Radio AGYLUS à piles		1	P.	0,08 €	537,84 €
✓ <b>KDA AACR3002</b>	Alarme PPMS Radio AGYLUS secteur 230V		1	P.	0,08 €	635,04 €
<b>KDA ACPA2300</b>	Pack cloud Agylus, plan 3D, multisite, app, hébergement et mise en service comprise				-	N.C
✓ <b>KDA ADIRO230</b>	Diffuseur Sonore et visuel AGYLUS Radio SECTEUR 230V		1	P.	0,08 €	613,44 €
✓ <b>KDA ADIRO314</b>	Diffuseur Sonore et visuel AGYLUS Radio PILE		1	P.	0,08 €	516,24 €
✓ <b>KDA APES1430</b>	Interface Agylus radio entrée/sortie relais filaire universelle Permet de commander en sortie un transmetteur, un état de signalisation etc... Permet de commander en entrée le système par un asservissement extérieur.		1	P.	0,08 €	645,84 €
✓ <b>KDA ATPA0063</b>	Télécommandes AGYLUS PPMS 4 sons différents (2 mise à l'abri, 2 évacuations)		1	P.	0,02 €	378,00 €

## STOP VOL



Référence	Désignation		Multiple de vente	Unité fact.	DEEE HT	PU HT
<b>KDA ISVE0001</b>	Stop vol Alarme radio pour protection de matériel sensible		1	P.	-	129,38 €

## ÉCLAIRAGE DE SÉCURITÉ



**L'ASSISTANT MULTIFONCTIONS POUR PILOTER VOTRE ENTREPRISE**

- Chiffrage
- Configuration
- Commandes
- Suivi d'affaires
- Factures



Notre solution en vidéo sur [www.esabora-digital-services.com](http://www.esabora-digital-services.com)

## BLOCS AUTONOMES

### BAES



Référence	Désignation	Flux lumineux (lm)	Autonomie (h)	Type de pose	Type	IP	IK	Multiple de vente	Unité fact.	DEEE HT	PU HT
✓ <b>LEG 062514</b>	BAES+BAEH d'évacuation - Kickspot encastré ECO1 - LEDs 45lm - 1h + 8lm - 5h plastique IP40 - IK04	45-8	1+5	encastré	LED	IP40	IK04	1	P.	-	307,01 €
✓ <b>LEG 062524</b>	BAES d'évacuation - Kickspot encastré ECO1 - LEDs 45lm - 1h plastique IP40 - IK04	45	1	encastré	LED	IP40	IK04	1	P.	-	179,25 €

Caractéristiques techniques, Conditionnement, Multiple de vente, Unité de facturation, visuels, Euroclasse, DEEE HT, PU HT en Euros et hors DEEE et Eco-mobilier; donnés à titre indicatif et susceptibles de modifications sans préavis. ils ne nous engageant qu'après confirmation expresse. Les prix unitaires indiqués sont ceux des réseaux COAXEL, REXEL et SCT, ils ne s'appliquent pas pour le réseau ESPACE ELEC. Pour plus d'informations, consultez votre agence habituelle ou connectez-vous sur notre site internet rexel.fr - N.C-nous consulter.

✓ Produit stocké

# ÉCLAIRAGE DE SÉCURITÉ

## BLOCS AUTONOMES

BAES



Référence	Désignation	Flux lumineux (lm)	Autonomie (h)	Type de pose	Type	IP	IK		Multiple de vente	Unité fact.	DEEE HT	PU HT
✓ <b>LEG 062525</b>	BAES d'évacuation ECO1 standard à LEDs 45lm - 1h plastique IP43 - IK07 SATI Autodiag	45	1	saillie	LED	IP43	IK07		1	P.	-	154,26 €
✓ <b>LEG 062526</b>	BAES d'évacuation ECO1 à LEDs 45lm - 1h plastique IP66 - IK10 SATI Autodiag	45	1	saillie	LED	IP66	IK10		1	P.	-	290,72 €
✓ <b>LEG 062550</b>	BAEH pour habitation ECO1 à LEDs 8lm - 5h plastique IP43 - IK07 SATI Autodiag	8	5	saillie	LED	IP43	IK07		1	P.	-	200,60 €
<b>LEG 062552</b>	BAEH pour habitation ECO1 à LEDs 8lm - 5h plastique IP66 - IK10 SATI Autodiag	8	5	saillie	LED	IP66	IK10		1	P.	-	402,04 €
<b>LEG 062554</b>	BAES d'évacuation DBR - Kickspot encastré ECO1 - LEDs 45lm - 1h plastique IP40 - IK04	45/120	1	encastré	LED	IP40	IK04		1	P.	-	230,23 €
✓ <b>LEG 062560</b>	BAES+BAEH d'évacuation ECO1 à LEDs 45lm - 1h + 8lm - 5h plastique IP43 - IK07 SATI Autodiag	45-8	1+5	saillie	LED	IP43	IK07		1	P.	-	258,72 €
✓ <b>LEG 062564</b>	BAES d'ambiance - Kickspot encastré ECO1 - LEDs 320lm - 1h plastique IP40 - IK04	320	1	encastré	LED	IP40	IK04		1	P.	-	512,97 €
✓ <b>LEG 062565</b>	BAES d'ambiance ECO 1 à LEDs 360lm - 1h - plastique standard IP43 - IK07 SATI Autodiag	360	1	saillie	LED	IP43	IK07		1	P.	-	476,32 €
✓ <b>LEG 062566</b>	BAES d'ambiance ECO 1 - 360lm - 1h - à tube fluo - plastique étanche IP66 - IK10 SATI Autodiag	360	1	saillie		IP66	IK10		1	P.	0,20 €	574,61 €
✓ <b>LEG 062574</b>	BAEH pour habitation - Kickspot encastré ECO1 - LEDs 8lm - 5h plastique IP40 - IK04	8	5	encastré	LED	IP40	IK04		1	P.	-	247,29 €
✓ <b>LEG 062625</b>	BAES d'évacuation ECO 2 à LEDs 45lm - 1h plastique IP43 - IK07 SATI adressable	45	1	saillie	LED	IP43	IK07		1	P.	-	306,54 €
✓ <b>LEG 062626</b>	BAES d'évacuation ECO 2 à LEDs 45lm - 1h plastique IP66 - IK10 SATI adressable	45	1	saillie	LED	IP66	IK10		1	P.	-	438,66 €
✓ <b>LEG 062650</b>	BAEH pour habitation ECO 2 à LEDs 8lm - 5h plastique IP43 - IK07 SATI adressable	8	5	pose murale en saillie	LED	IP43	IK07		1	P.	-	412,94 €
<b>LEG 062652</b>	BAEH pour habitation ECO 2 à LEDs 8lm - 5h plastique IP66 - IK10 SATI adressable	8	5	pose murale en saillie	LED	IP66	IK10		1	P.	-	581,07 €
✓ <b>LEG 062660</b>	BAES+BAEH d'évacuation ECO 2 à LEDs 45lm - 1h plastique IP43 - IK07 SATI adressable	45-8	1+5	pose murale en saillie	LED	IP43	IK07		1	P.	-	447,06 €
<b>LEG 062661</b>	BAES+BAEH d'évacuation ECO 2 à LEDs 45lm - 1h plastique IP66 - IK10 SATI adressable	45-8	1+5	pose murale en saillie	LED	IP66	IK10		1	P.	-	728,59 €
✓ <b>LEG 062665</b>	BAES d'ambiance ECO 2 à LEDs 400lm - 1h plastique IP43 - IK07 SATI adressable	400	1	saillie	LED	IP43	IK07		1	P.	-	701,51 €

Caractéristiques techniques, Conditionnement, Multiple de vente, Unité de facturation, visuels, Euroclasse, DEEE HT, PU HT en Euros et hors DEEE et Eco-mobilier; donnés à titre indicatif et susceptibles de modifications sans préavis. is ne nous engageant qu'après confirmation expresse. Les prix unitaires indiqués sont ceux des réseaux COAXEL, REXEL et SCT, ils ne s'appliquent pas pour le réseau ESPACE ELEC. Pour plus d'informations, consultez votre agence habituelle ou connectez-vous sur notre site internet rexel.fr - N.C-nous consulter.

✓ Produit stocké

SÉCURITÉ, COMMUNICATION

## BAES



Référence	Désignation	Flux lumineux (lm)	Autonomie (h)	Type de pose	Type	IP	IK	Multiple de vente	Unité fact.	DEEE HT	PU HT
<b>LEG 062666</b>	BAES d'ambiance ECO 2 à LEDs 400lm - 1h plastique IP66 - IK10 SATI adressable	400	1	saillie	LED	IP66	IK10	1	P.	-	846,73 €



## ACCESSOIRES



Référence	Désignation	Multiple de vente	Unité fact.	DEEE HT	PU HT
✓ <b>LEG 003900</b>	Télécommande multifonctions non polarisée - jusqu'à 600 blocs - 4 modules	1	P.	-	507,94 €
✓ <b>LEG 003901</b>	Télécommande standard non polarisée - jusqu'à 600 blocs - 4 modules	1	P.	-	257,42 €
✓ <b>LEG 062502</b>	Télécommande Sati Autodiag - 6 modules	1	P.	-	449,66 €
<b>LEG 062509</b>	Afficheur LED Sati Autodiag Mosaic - 2 modules	1	P.	-	226,67 €
✓ <b>LEG 076630</b>	Inter à clé Prog Mosaic - pour télécommande réf. LEG 003900 - 2 mod - Blanc	1	P.	-	149,61 €



## ETIQUETTES



Référence	Désignation	Multiple de vente	Unité fact.	DEEE HT	PU HT
✓ <b>LEG 061200</b>	Kit étiquettes d'évacuation adhésives BAES - flèche	1	P.	-	7,35 €
✓ <b>LEG 061201</b>	Kit étiquettes d'évacuation adhésives BAES - flèche à 45°	1	P.	-	7,39 €
✓ <b>LEG 061202</b>	Kit étiquettes d'évacuation adhésives BAES-mobilité réduite+flèche	1	P.	-	7,46 €
✓ <b>LEG 061205</b>	Etiquettes d'évacuation adhésives BAES-espace d'attente sécurisé+flèche bas	1	P.	-	6,26 €
✓ <b>LEG 062686</b>	Kit étiquettes d'évacuation amovibles et recyclable BAES d'évacuation ECO	1	P.	-	23,99 €
<b>LEG 062687</b>	Etiquette ECO de signalisation amovible et recyclable - Flèche à 45°	1	P.	-	10,31 €
<b>LEG 062688</b>	Etiquette ECO de signalisation amovible et recyclable - évac mobilité réduite	1	P.	-	10,00 €
<b>LEG 062689</b>	Etiquette ECO de signalisation amovible et recyclable - espace attente sécurisé	1	P.	-	9,89 €

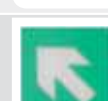
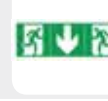

Caractéristiques techniques, Conditionnement, Multiple de vente, Unité de facturation, visuels, Euroclasse, DEEE HT, PU HT en Euros et hors DEEE et Eco-mobilier: donnés à titre indicatif et susceptibles de modifications sans préavis. ils ne nous engageant qu'après confirmation expresse. Les prix unitaires indiqués sont ceux des réseaux COAXEL, REXEL et SCT, ils ne s'appliquent pas pour le réseau ESPACE ELEC.

Pour plus d'informations, consultez votre agence habituelle ou connectez-vous sur notre site internet rexel.fr - N.C-nous consulter.

✓ Produit stocké

SONORISATION

INTERPHONIE ESPACES SÉCURISÉS

BATTERIES

VIDÉO SURVEILLANCE

ANTENNES

TÉLÉPHONIE

ÉMISSION RÉCEPTION

# ÉCLAIRAGE DE SÉCURITÉ

## BLOCS AUTONOMES



Référence	Désignation	Autonomie (h)	Type	IP	Multiple de vente	Unité fact.	DEEE HT	PU HT
✓ <b>LEG 060895</b>	Lampe portable ERDF à LEDs - 70lm - 3h ou 200lm - 1h	1 à 3	LED	IP65	1	P.	-	578,99 €



### ULTRALED



La gamme de blocs ULTRALED est idéale pour réaliser toute installation d'éclairage de sécurité de petite ou moyenne taille (Tertiaire, Etablissement Recevant du Public, Industries, Etablissement Recevant des Travailleurs, Immeubles à usage d'habitation). NF Environnement. La basse consommation des blocs ULTRALED permet de réaliser des économies d'énergies importantes et d'être éligible au certificat d'économie d'énergie. Sa patène translucide en nid d'abeille permet de réutiliser les percements existants en cas de rénovation. Ses bornes sans vis accélèrent l'installation. Les étiquettes fournies avec les blocs d'évacuation sont repositionnables et configurables.

SÉCURITÉ, COMMUNICATION

Référence	Désignation	Technologie	Flux lumineux (lm)	Autonomie (h)	Type de pose	Type	IP	IK	Multiple de vente	Unité fact.	DEEE HT	PU HT
✓ <b>LUM 16025</b>	ULTRALED 45 - Bloc d'évacuation SATI - 100% LEDs - NP - 45 lm - IP43/IK08. ULTRALED 45. Gamme 100% LEDs. Blocs autonomes SATI pour usages courants. Tests Automatiques (SATI). Basse Consommation, Zéro relampage, Installation express - NF ENVIRONNEMENT. Solutions pour l'évacuation des personnes à mobilité réduite, sourdes et malentendantes.	SATI	45	1	mural ou plafond	LED	IP43	IK08	1	P.	-	169,60 €
✓ <b>LUM 16005</b>	ULTRALED 45 ES - Bloc d'évacuation étanche SATI - 100% LEDs - NP - 45 lm - IP66/IK08. ULTRALED 45 ES (étanche). Gamme 100% LEDs. Blocs autonomes SATI pour usages courants. Tests Automatiques (SATI). Basse Consommation, Zéro relampage, Installation express - NF ENVIRONNEMENT. Solutions pour l'évacuation des personnes à mobilité réduite, sourdes et malentendantes.	SATI	45	1	mural ou plafond	LED	IP66	IK08	1	P.	-	253,35 €
✓ <b>LUM 16035</b>	ULTRALED 45 DBR - Bloc d'évacuation SATI - Fonction DBR - 100% LEDs - NP - 45 lm - IP43/IK08. Bloc ULTRALED - fonction DBR - SATI - 100% LEDs - NF ENVIRONNEMENT - NP - 45 lm - IP43/IK08 - boîtier Epsilon	SATI	45	1	mural ou plafond	LED	IP43	IK08	1	P.	-	291,58 €
✓ <b>LUM 16043</b>	ULTRALED 400 - Bloc anti-panique SATI - 100% LEDs - NP - 400 lm - IP41/IK08. ULTRALED 400. Gamme 100% LEDs. Blocs autonomes SATI pour usages courants. Tests Automatiques (SATI). Basse Consommation, Zéro relampage, Installation express - NF ENVIRONNEMENT.	SATI	400	1	mural ou plafond	LED	IP42	IK08	1	P.	-	439,18 €
✓ <b>LUM 16051</b>	ULTRALED 8 - BAEH SATI - 100% LEDs - NP - 8 lm/Sh - IP43/IK08. ULTRALED 8. Autonomie 5 heures. Multiples entrées de câbles (7 pour la version débrochable et 6 pour la version étanche). Classe II - 100% Leds - NF ENVIRONNEMENT	SATI	8	5	mural ou plafond	LED	IP43	IK08	1	P.	-	196,98 €
✓ <b>LUM 16101</b>	ULTRALED JOUR II BAEH SATI - ULTRALED JOUR II - Bloc pour locaux à sommeil. Bloc bi-fonction, 45 lm/1h - 8lm/Sh - 100% LEDs. Livré avec étiquette de balisage. IP43/IK08. Boîtier Epsilon. Produit NF environnement	SATI	45/8	1/5	mural ou plafond	LED	IP43	IK08	1	P.	-	287,43 €
✓ <b>LUM 16152</b>	ULTRALED JOUR II ES BAEH SATI Etanche - ULTRALED JOUR II - Bloc pour locaux à sommeil. Bloc bi-fonction, 45 lm/1h - 8lm/Sh - 100% LEDs. Livré avec étiquette de balisage. IP66/IK08. Boîtier Epsilon. Produit NF environnement	SATI	45/8	1/5	mural ou plafond	LED	IP66	IK08	1	P.	-	341,24 €
✓ <b>LUM 10540</b>	Kit Drapeau Plafond ULTRALED Kit Drapeau Plafond - Boîtier Epsilon								1	P.	-	46,73 €
✓ <b>LUM 10534</b>	Cadre encastrement ULTRALED Cadre ENC Blanc - Boîtier Epsilon								1	P.	-	102,82 €

Caractéristiques techniques, Conditionnement, Multiple de vente, Unité de facturation, visuels, Euroclasse, DEEE HT, PU HT en Euros et hors DEEE et Eco-mobilier; donnés à titre indicatif et susceptibles de modifications sans préavis.   
 is ne nous engageant qu'après confirmation expresse. Les prix unitaires indiqués sont ceux des réseaux COAXEL, REXEL et SCT, ils ne s'appliquent pas pour le réseau ESPACE ELEC.   
 Pour plus d'informations, consultez votre agence habituelle ou connectez-vous sur notre site internet rexel.fr - N.C-nous consulter.

✓ Produit stocké



La gamme de blocs PLANETE est idéale pour réaliser toute installation d'éclairage de sécurité de moyenne ou grande taille (Tertiaire, Etablissement Recevant du Public, Industries, Etablissement Recevant des Travailleurs, Immeubles à usage d'habitation). NF Environnement. Les blocs autonome de la série PLANETE sont équipés de batteries COOPER Ecosafe par Saft longue durée 10 ans et bénéficient d'une garantie totale de 4 ans sur l'appareil complet + 6 ans sur la batterie.

La très haute performance énergétique des blocs PLANETE permet de réaliser des économies d'énergies importantes, d'être éligible au certificat d'économie d'énergie et de répondre aux exigences HQE.

Sa patère translucide en nid d'abeille permet de réutiliser les percements existants en cas de rénovation. Ses bornes sans vis accélèrent l'installation. Les étiquettes fournies avec les blocs d'évacuation sont repositionnables et configurables.

Référence	Désignation	Technologie	Flux lumineux (lm)	Autonomie (h)	Type de pose	Type	IP	IK	Multiple de vente	Unité fact.	DEEE HT	PU HT
✓ LUM 17102	CrystalWay 45 ADR CGLINE+ Bloc autonome série PLANETE BAES SATI - Adressable & CG-LINE+. Bloc d'évacuation écologique - Bloc débranchable Flux assigné 45 lms - Livré avec tous les accessoires pour un montage mural ou plafond. Signalétique simple face.	SATI adressable	45	1	mural ou plafond	LED	IP42	IK04	1	P.	-	351,27 €
✓ LUM 17104	CrystalWay 45 XL ADR CGLINE+ Bloc autonome d'évacuation 30m écologique série PLANETE. BAES SATI - Adressable & CG-LINE+. Bloc débranchable Flux assigné 45 lms - Livré avec tous les accessoires pour un montage mural ou plafond apparent. Signalétique simple face.	SATI adressable	45	1	mural ou plafond	LED	IP42	IK04	1	P.	-	449,35 €
✓ LUM 10560	Kit de suspension - CrystalWay Kit de suspension pour blocs et luminaires CrystalWay versions normale (20m) et XL (30m)								1	P.	-	193,74 €
✓ LUM 17144	PLANETE 400 DISC Bloc autonome d'ambiance esthétique écologique PLANETE -BAES SATI ADRESSABLE. Protocoles ADRESSABLE et CGLINE+. Non Permanent -100% LEDs- NF ENVIRONNEMENT - 360 lms - IP41/IK07. Garantie 4 ans + batterie dégressive 6 ans. Boitier ETA"	SATI adressable	360	1	plafond	LED	IP41	IK07	1	P.	-	645,35 €
✓ LUM 17150	Bloc autonome tubulaire (diam. 100mm) série PLANETE. Autonomie 1h. Conso 1.1W Bloc autonome d'évacuation tubulaire diam. 100mm. Autonomie 1h Conso 1.1W. SATI - Adr, écologique. 100% LEDs - certifié NF. 70 lms IP66/IP68 IK10. Batterie 10 ans. Garantie 4 +6 ans. Livré avec pictogrammes et colliers de fixation à vis	SATI adressable	70	1	mural ou plafond	LED	IP66/68	IK10	1	P.	-	948,47 €
✓ LUM 17151	Bloc autonome d'ambiance tubulaire (diam. 100mm). Autonomie 1h. Conso 1.1W Bloc autonome d'ambiance tubulaire (diam. 100mm). Autonomie 1h. Conso 1.1W. SATI, Adr, écologique. 100% LEDs - certifié NF. 350 lms - IP66/IP68 IK10. Batterie 10 ans. Garantie 4 + 6ans. Livré avec colliers de fixation à vis	SATI adressable	350	1	plafond	LED	IP66/68	IK08	1	P.	-	1165,27 €
LUM 17101	BAES SATI ADRESSABLE - PLANETE JOUR II Pour locaux à sommeil. Bloc bi-fonction, 45 lm/1h - 8lm/5h - 100% LEDs. IP43/IK08. NF environnement. Adressable, technologies ADR et CGLINE+.	SATI adressable	45/8	1/5	mural ou plafond	LED	IP43	IK08	1	P.	-	459,68 €
LUM 17152	PLANETE JOUR II ES Pour locaux à sommeil. Bloc bi-fonction, 45 lm/1h - 8lm/5h - 100% LEDs. Avec étiquette de balisage. IP66/IK08. NF environnement. Adressable, ADR et CGLINE+.	SATI adressable	45/8	1/5	mural ou plafond	LED	IP66	IK08	1	P.	-	485,63 €

Référence	Désignation	Flux lumineux (lm)	Autonomie (h)	Type	IP	IK	Nbre de blocs maxi	Multiple de vente	Unité fact.	DEEE HT	PU HT
✓ LUM 10131	LP 50 Bloc Portable - IP44/IK08 - Autonomie 1h. Cette gamme permet de répondre aux exigences de la réglementation dans certains types de locaux (éclairage sécuritaire pour locaux techniques...) Branchées sur une prise de courant, ces lampes s'allument automatiquement en cas de coupure secteur. Flux lumens 50 (existe en 100 lumens).	50	1	incandescent	IP44	IK08		1	P.	-	326,27 €
✓ LUM 10312	TLU - Boîtier de télécommande électronique - Fonctions spécifiques locaux à sommeil, aide à l'exploitation Boîtier de télécommande électronique pour 500 blocs maxi avec fonctions spécifiques locaux à sommeil, aide à l'exploitation, etc..						500	1	P.	-	310,58 €
✓ LUM 10315	TLI - Boîtier de télécommande électronique - Fonctions spécifiques accessibilité Interface Alarme Incendie, permet la gestion de DBR et DL autonomes sur déclenchement d'un contact sec d'alarme ou connexion BUS type 3 et 2B série PLANETE NUGELEC. Fonction mise au repos générale intégrée						500	1	P.	-	1008,07 €

Caractéristiques techniques, Conditionnement, Multiple de vente, Unité de facturation, visuels, Euroclasse, DEEE HT, PU HT en Euros et hors DEEE et Eco-mobilier; donnés à titre indicatif et susceptibles de modifications sans préavis. ils ne nous engagent qu'après confirmation expresse. Les prix unitaires indiqués sont ceux des réseaux COAXEL, REXEL et SCT, ils ne s'appliquent pas pour le réseau ESPACE ELEC. Pour plus d'informations, consultez votre agence habituelle ou connectez-vous sur notre site internet rexel.fr - N.C-nous consulter.

✓ Produit stocké

# ÉCLAIRAGE DE SÉCURITÉ

## BLOCS AUTONOMES

### PRACTICE



#### LES PLUS DE LA GAMME:

Esthétique discrète et innovante. Pose encastrée rapide et sans accessoire.  
 Enveloppe unique pour toutes les applications. Très faible consommation énergétique.  
 Développée pour permettre un encastrement simple et rapide en faux plafond, la gamme PRACTICE nécessite une simple découpe arrondie de 152mm à la scie cloche.  
 Les produits sont maintenus par des clips autoporteurs rétractables et invisibles qui assurent un haut niveau de finition.  
 Ce principe de mise en oeuvre novateur garantit un temps de pose équivalent à un produit saillie traditionnel.

Référence	Désignation	Technologie	Flux lumineux (lm)	Autonomie (h)	Type de pose	Type	IP	Multiple de vente	Unité fact.	DEEE HT	PU HT	
✓ URA 119118	PRACTICE Evacuation Super Sati tout Leds 45Lm	SUPER SATI	45	1	Encastrée	LED	IP40		1	P.	-	236,74 €
✓ URA 119128	PRACTICE Ambiance Super Sati tout Leds 320Lm	SUPER SATI	320	1	Encastrée	LED	IP40		1	P.	-	602,96 €
URA 119138	Bloc d'habitation PRACTICE Super Sati 8lm/5h LEDs Livré avec pictogramme universel	SUPER SATI	8	5	Encastrée	LED	IP40		1	P.	-	301,58 €
URA 119148	Bloc bi-fonctions PRACTICE Super Sati 45lm/1h+8lm/5h LEDs Livré avec pictogramme universel	SUPER SATI	45/8	1/5	Encastrée	LED	IP40		1	P.	-	345,45 €
✓ URA 119818	PRACTICE EVOLUTION Evacuation Super Sati tout Leds 45Lm	SUPER SATI	45	1	Encastrée	LED	IP40		1	P.	-	209,35 €
URA 119828	PRACTICE EVOLUTION Ambiance Super Sati tout Leds 320Lm	SUPER SATI	320	1	Encastrée	LED	IP40		1	P.	-	584,72 €

### URALIFE



Intégration de la technologie Super Sati permettant, en plus des LEDS de signalisation prévues par la norme Sati, de signaler la panne/le défaut du bloc par un indicateur lumineux.  
 Le bloc reste clignotant aussi longtemps que la panne n'a pas été réparée.  
 Présence d'une horloge interne permettant de réaliser automatiquement, secteur présent, tous les tests réglementaires prévus par la norme.  
 Basse consommation - Certifié NF / Environnement.







Référence	Désignation	Technologie	Flux lumineux (lm)	Autonomie (h)	Type de pose	Type	IP	Multiple de vente	Unité fact.	DEEE HT	PU HT	
✓ URA 118138	Bloc d'habitation URALIFE Super Sati 8 lm/5h tout LEDs Livré avec pictogramme universel rigide clipsable et repositionnable	SUPER SATI	8	5	Plastron	LED	IP43		1	P.	-	248,90 €
✓ URA 118218	URALIFE Evacuation Super Sati tout Leds 45Lm	SUPER SATI	45	1	Plastron	LED	IP43		1	P.	-	200,76 €
✓ URA 118228	URALIFE Ambiance Super Sati tout Leds 400Lm	SUPER SATI	400	1	Plastron	LED	IP43		1	P.	-	549,20 €
✓ URA 118248	Bloc bi-fonctions URALIFE Super Sati 45lm/1h + 8lm/5h tout LEDs Livré avec pictogramme universel clipsable et repositionnable	SUPER SATI	45/8	1/5	Plastron	LED	IP43		1	P.	-	300,58 €

Caractéristiques techniques, Conditionnement, Multiple de vente, Unité de facturation, visuels, Euroclasse, DEEE HT, PU HT en Euros et hors DEEE et Eco-mobilier; donnés à titre indicatif et susceptibles de modifications sans préavis.   
 ils ne nous engagent qu'après confirmation expresse. Les prix unitaires indiqués sont ceux des réseaux COAXEL, REXEL et SCT, ils ne s'appliquent pas pour le réseau ESPACE ELEC.   
 Pour plus d'informations, consultez votre agence habituelle ou connectez-vous sur notre site internet rexel.fr - N.C.=nous consulter.

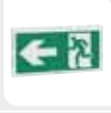
✓ Produit stocké



Intégration discrète dans le bâtiment grâce au diffuseur plat.  
Fond débrochable translucide permettant de réutiliser les points de fixation existants.  
Borniers automatiques.  
Certifié NF Environnement.

Référence	Désignation	Technologie	Flux lumineux (lm)	Autonomie (h)	Type de pose	Type	IP		Multiple de vente	Unité fact.	DEEE HT	PU HT
✓ URA 111013	URAONE Evacuation Sati tout leds 45Lm	SATI	45	1	Plastron	LED	IP43		1	P.	-	161,36 €
✓ URA 111227	URAONE Ambiance Sati tout Leds 360Lm	SATI	320	1	Plastron	LED	IP42		1	P.	-	396,54 €
✓ URA 111248	Bloc Bi-fonctions URAONE SATI 45lm + 8lm tout LEDs. Livré avec pictogramme universel autocollant Livré avec pictogramme universel	SATI	45/8	1/5	Plastron	LED	IP42		1	P.	-	231,71 €
✓ URA 113013	Bloc d'habitation URAONE SATI 8lm/5h tout LEDs. Livré avec pictogramme universel autocollant Livré avec pictogramme universel	SATI	8	5	Plastron	LED	IP42		1	P.	-	192,38 €
URA 113218	Bloc d'évacuation URAONE AUTODIAG 45lm tout LEDs. Livré avec pictogramme universel autocollant Livré avec pictogramme universel	SATI AUTODIAG	45	1	Plastron	LED	IP42		1	P.	-	199,85 €
URA 113228	Bloc d'ambiance URAONE AUTODIAG 320lm tout LEDs. Livré avec pictogramme universel	SATI AUTODIAG	320	1	Plastron	LED	IP42		1	P.	-	473,22 €
URA 113248	Bloc Bi-fonctions URAONE AUTODIAG 45lm + 8lm tout LEDs. Livré avec pictogramme universel autocollant Livré avec pictogramme universel	SATI AUTODIAG	45/8	1/5	Plastron	LED	IP42		1	P.	-	270,63 €

## ACCESSOIRES

Référence	Désignation	Flux lumineux (lm)	Nbre de blocs maxi	Multiple de vente	Unité fact.	DEEE HT	PU HT
✓ URA 140011	BTM pour SATI		300	1	P.	-	205,87 €
✓ URA 140012	BTM Multi-fonctions		300	1	P.	-	534,01 €
URA 140120	Télécommande BAES AUTODIAG		63 ou 252 avec 4 gestionnaires de zones	1	P.	-	541,14 €
URA 140122	Afficheur multizones Autodiag			1	P.	-	1082,40 €
URA 140123	Gestionnaire de zone Autodiag		63	1	P.	-	346,75 €

Caractéristiques techniques, Conditionnement, Multiple de vente, Unité de facturation, visuels, Euroclasse, DEEE HT, PU HT en Euros et hors DEEE et Eco-mobilier; donnés à titre indicatif et susceptibles de modifications sans préavis. ils ne nous engagent qu'après confirmation expresse. Les prix unitaires indiqués sont ceux des réseaux COAXEL, REXEL et SCT, ils ne s'appliquent pas pour le réseau ESPACE ELEC.

✓ Produit stocké

# ÉCLAIRAGE DE SÉCURITÉ

## BLOCS AUTONOMES

### URAJET



Étanchéité et résistance mécanique (IP55/IK08)

Référence	Désignation	Technologie	Flux lumineux (lm)	Autonomie (h)	Type de pose	Type	IP		Multiple de vente	Unité fact.	DEEE HT	PU HT
✓ URA 111317	URAJET Evacuation Sati tout Leds 45lm avec pictogramme universel	SATI	45	1	Plastron	LED	IP55		1	P.	-	177,58 €
✓ URA 111327	URAJET Evacuation Sati tout Leds 320m avec pictogramme universel	SATI	320	1	Plastron	LED	IP55		1	P.	-	450,06 €

### PYROS



Référence	Désignation	Technologie	Flux lumineux (lm)	Autonomie (h)	Type de pose	Type	IP	IK		Multiple de vente	Unité fact.	DEEE HT	PU HT
✓ SCH OVA58905	Pyros - bloc autonome éclairage habitation standard - bloc à led - IP42	standard	8	5	mural / faux plafond	LED	IP42	IK07		1	P.	0,16 €	167,64 €

### EXIWAY ESI



Référence	Désignation	Technologie	Flux lumineux (lm)	Autonomie (h)	Type de pose	Type	IP	IK		Multiple de vente	Unité fact.	DEEE HT	PU HT
✓ SCH OVA58000	Exiway ESI - bloc de secours évacuation + 3 étiquettes - SATI - IP42	SATI	45	1	mural / faux plafond	LED	IP42	IK07		1	P.	-	130,16 €
✓ SCH OVA58001	Exiway ESI - bloc autonome éclairage sécurité - SATI - bloc à led - IP65	SATI			mural	LED	IP65			1	P.	-	149,68 €
✓ SCH OVA58015	Exiway ESI - bloc de secours habitation - SATI - IP42	SATI	8	5	mural / faux plafond	LED	IP42	IK07		1	P.	-	135,15 €

### EXIWAY SMART - BAES



Référence	Désignation	Technologie	Flux lumineux (lm)	Autonomie (h)	Type de pose	Type	IP	IK		Multiple de vente	Unité fact.	DEEE HT	PU HT
✓ SCH OVA59100	Exiway Smart - bloc de secours evac sati - IP 42 - report def sur telecom	SATI	45	1	mural / faux plafond	LED	IP42	IK07		1	P.	0,16 €	178,19 €
✓ SCH OVA59101	Exiway Smart - bloc de secours evac sati - IP 65 - report def sur telecom	SATI	45	1	mural / faux plafond	LED	IP65	IK07		1	P.	0,16 €	244,03 €
✓ SCH OVA59200	Exiway Smart - bloc de secours habitation sati - IP 42									1	P.	0,16 €	187,60 €
SCH OVA59201	Exiway Smart - bloc de secours habitation sati - IP 42									1	P.	0,16 €	259,29 €
✓ SCH OVA59300	Exiway Smart - bloc de secours ambiance sati - IP 42 - report def sur telecom	SATI	420	1	mural / faux plafond	LED	IP42	IK07		1	P.	0,16 €	357,41 €
✓ SCH OVA59301	Exiway Smart - bloc de secours ambiance sati - IP 65 - report def sur telecom	SATI	410	1	mural / faux plafond	LED	IP65	IK07		1	P.	0,16 €	398,38 €
✓ SCH OVA59400	Exiway Smart - bloc de secours bi fonctions sati - IP 42 report def sur telecom	SATI	45-8		mural/faux plafond	LED	IP42			1	P.	0,16 €	288,63 €
✓ SCH OVA59401	Exiway Smart - bloc de secours bi fonctions sati - IP 65 report def sur telecom	SATI	45-8		mural/faux plafond	LED	IP65			1	P.	0,16 €	386,22 €

Caractéristiques techniques, Conditionnement, Multiple de vente, Unité de facturation, visuels, Euroclasse, DEEE HT, PU HT en Euros et hors DEEE et Eco-mobilier; donnés à titre indicatif et susceptibles de modifications sans préavis. is ne nous engageant qu'après confirmation expresse. Les prix unitaires indiqués sont ceux des réseaux COAXEL, REXEL et SCT, ils ne s'appliquent pas pour le réseau ESPACE ELEC.

✓ Produit stocké

SÉCURITÉ, COMMUNICATION

## EXIWAY SMART - COMPLÉMENTS, ÉTIQUETTES

Référence	Désignation		Multiple de vente	Unité fact.	DEEE HT	PU HT
✓ SCH 0VAS8973	Lot de 2 grilles de protection pour bloc IP42/56		1	P.	-	86,84 €
✓ SCH 0VAS8976	Platine encastrement bloc antipanique IP42/55		1	P.	-	91,02 €
✓ SCH 0VAS9820	Exiway Smart - jeu étiquettes		1	P.	-	21,48 €
✓ SCH 0VAS9821	Exiway Smart - boîte encastrement		1	P.	-	22,28 €
✓ SCH 0VAS9823	Exiway Smart - kit faux plafond		1	P.	-	36,20 €
✓ SCH 0VAS9824	Exiway Smart - grille IK10		1	P.	-	66,37 €

## EXIWAY SMART - ACCESSOIRES

Les télécommandes pour bloc de secours commandent l'extinction et le réallumage des blocs de type incandescent, fluorescent ou à LED lors de l'arrêt général de l'éclairage normal par coupure secteur. Ils permettent d'augmenter la durée de vie des accumulateurs en conservant leur charge.

Référence	Désignation		Multiple de vente	Unité fact.	DEEE HT	PU HT
✓ SCH 57962	CL TBS: Clé-poussoir		1	P.	-	180,86 €
✓ SCH 0VAS9800	Exiway Smart - télécommande 100 blocs - report de défaut		1	P.	-	200,34 €
✓ SCH 0VAS9801	Exiway Smart - télécommande 250 blocs (ou DBR/bi fonctions) - report de défaut		1	P.	-	324,83 €

## EXIWAY SMART

Référence	Désignation	Autonomie (h)	Type	IP		Multiple de vente	Unité fact.	DEEE HT	PU HT
✓ SCH 0VA41319E	Lampe portable avec fonction éclairage de sécurité TOPLUX	4	halogène et incandescence	IP55		1	P.	-	426,62 €
✓ SCH 0VA42006	Lampe portable avec fonction éclairage de sécurité OVALUX	2	fluorescent	IP42		1	P.	0,20 €	275,54 €

## ACCESSOIRES BAES

Référence	Désignation		Multiple de vente	Unité fact.	DEEE HT	PU HT
KDA AKMB0001	Kit de maintenance des BAES Comprenant : 100 étiquettes de vérification pour BAES NFC71-830 5 lots de 100 lampes témoins pour la plupart des BAES du marché. 2 lots de 100 lampes secours pour la plupart des BAES du marché. 8 étiquettes de signalisation : Sortie secours/Sortie droite, gauche, de face		1	P.	-	99,36 €
KDA AGPI0010	Grille de protection BAES parking IK10 L350 x H200 x P125mm		1	P.	-	97,20 €

Caractéristiques techniques, Conditionnement, Multiple de vente, Unité de facturation, visuels, Euroclasse, DEEE HT, PU HT en Euros et hors DEEE et Eco-mobilier; donnés à titre indicatif et susceptibles de modifications sans préavis. ils ne nous engagent qu'après confirmation expresse. Les prix unitaires indiqués sont ceux des réseaux COAXEL, REXEL et SCT, ils ne s'appliquent pas pour le réseau ESPACE ELEC.

Pour plus d'informations, consultez votre agence habituelle ou connectez-vous sur notre site internet [rexel.fr](http://rexel.fr) - N.C-nous consulter.

✓ Produit stocké

# ÉCLAIRAGE DE SÉCURITÉ

## ACCESSOIRES BAES



Référence	Désignation	Multiple de vente	Unité fact.	DEEE HT	PU HT
<b>KDA AGPB0004</b>	Grille de protection BAES évacuation BAEH habitation L290 x H160 x P125	1	P.	-	35,00 €
<b>KDA AGPD0006</b>	Grille de protection BAES anti panique L415 x H210 x P110	1	P.	-	50,76 €
<b>KDA SEVP2518</b>	Panneau PVC R/V Signalisation évacuation sortie L600 x 300mm	1	P.	-	34,34 €
<b>KDA SEVH0001</b>	Panneau PVC photoluminescent Sortie Droite L300 x 150mm	1	P.	-	10,58 €
<b>KDA SEVH0002</b>	Panneau PVC photoluminescent Sortie Gauche L300 x 150mm	1	P.	-	10,58 €
<b>KDA SEVI2570</b>	Étiquettes de vérification pour BAES NFC71-830 (lot de 100)	1	P.	-	12,74 €

## BATTERIES



Référence	Désignation	Tension (V)	Capacité (AH)	Hauteur (mm)	Largeur (mm)	Longueur (mm)	Multiple de vente	Unité fact.	DEEE HT	PU HT
<b>NXG MGN9004</b>	NX Batterie éclairage secours 2xSC ST1 JST 2.4V 1.6Ah Packs NX composé de cellules NICD haute température. Compatible BAES Legrand 061090, 062525, 062541, 062565 / URA 111013, 113258, 118119...	2,4	1,6	45	22,50	45			-	N.C
<b>NXG MGN9009</b>	NX Batterie éclairage secours 3xD ST1 Faston 6.3mm+2.8mm 3.6V 4Ah Pack NX composé de cellules NICD haute température. Compatible BAES type Legrand 061015 / URA 11001, 120020, 121000	3,6	4	60	33	99			-	N.C
✓ <b>NXG MFN0059</b>	NX Batterie éclairage secours 10x AA VT 10S1P ST2 12V 800mAh Cosse Cellules SAFT. Compatible BAES type Legrand 135744, 40743, 462200101 / URA 386001, 954204, 320019	12	0,8	53	31,50	74	1	P.	-	82,45 €

## ALARMES INCENDIE

### PRODUIT CONNECTÉ

#### NEST PROTECT



Le détecteur de fumée et de monoxyde de carbone qui s'autoteste 400 fois par jour !

- Détecteur de fumée avec un capteur double spectre pour les feux lents et rapides !
- Alertes vocales et lumineuses en cas de danger. Notifications sur mobile
- Interconnexion sans-fil : chaque Nest Protect communique un danger avec les autres Protect, même si le réseau Wi-Fi n'est pas disponible
- Détecte la différence entre la vapeur d'eau et la fumée, réduisant les fausses alertes
- Veilleuse lumineuse, éclaire votre chemin la nuit
- Silence via l'appli, appuyer sur votre mobile pour désactiver l'alarme

Référence	Désignation	Multiple de vente	Unité fact.	DEEE HT	PU HT
✓ <b>NST S3000BWFD</b>	Nest Learning Protect 2ème Génération à Piles LE PACK COMPREND : 1 détecteur, 1 support et 4 vis de montage (pour le produit à piles) Connexion WiFi / Bluetooth / Protocole Thread Alimentation 6 piles AA Lithium (existe aussi en alimentation sur secteur 230V)	1	P.	0,06 €	117,27 €
✓ <b>NST S3003LWFD</b>	Nest Learning Protect 2ème Génération Secteur 230V Connexion WiFi / Bluetooth / Protocole Thread	1	P.	0,06 €	117,27 €

Caractéristiques techniques, Conditionnement, Multiple de vente, Unité de facturation, visuels, Euroclasse, DEEE HT, PU HT en Euros et hors DEEE et Eco-mobilier; donnés à titre indicatif et susceptibles de modifications sans préavis. is ne nous engageant qu'après confirmation expresse. Les prix unitaires indiqués sont ceux des réseaux COAXEL, REXEL et SCT, ils ne s'appliquent pas pour le réseau ESPACE ELEC.

✓ Produit stocké

SÉCURITÉ, COMMUNICATION

# DÉTECTEURS AUTONOMES POUR L'HABITAT

## DÉTECTEURS DE FUMÉE



Référence	Désignation	Type détecteur	Technologie	Alimentation	Multiple de vente	Unité fact.	DEEE HT	PU HT
✓ NUG 35200	Détecteur fumée domestique NF Les détecteurs Ei105 et Ei605 sont conformes à la norme NF EN 14-604. - Dimensions (mm) : 118 de diamètre, 40 d'épaisseur - Certification NF - Garantie 5 ans - Fonctionnement pile alcaline ou lithium (Ei605TYC) - Détection de fumée avec capteur optique - Dispositif interdisant l'installation sans pile - Livré avec dispositif de fixation - Interconnexion filaire (Ei605C, Ei605TYC) ou radio (Ei605C+Ei605MRF, Ei605TYC+Ei605MYC) - Bouton de test/arrêt buzzer - Voyants d'alarme / test et communication (option radio) - CE - EN14604 : 2005	DAAF fumée	autonome	pile alcaline	1	P.	-	40,11 €
✓ NUG 35940	Détecteur avertisseur autonome de fumée (DAAF), certifié NF. Pile 5 ans. Convient pour : maisons et appartements individuels : camping-cars et caravanes. Fourni avec pile. Bouton test. Commande par 10 produits. Détecteur avertisseur autonome de fumée (DAAF), certifié NF. Pile 5 ans. Convient pour : maisons et appartements individuels : camping-cars et caravanes. Fourni avec pile. Bouton test. Commande par 10 produits.	DAAF fumée	autonome	pile lithium	1	P.	-	52,49 €
✓ NUG 35941	Détecteur avertisseur autonome de fumée (DAAF), certifié NF. Pile 10ans. Convient pour : maisons et appartements individuels : camping-cars et caravanes. Fourni avec pile. Bouton test. Commande par 10 produits. Détecteur avertisseur autonome de fumée (DAAF), certifié NF. Pile 10ans. Convient pour : maisons et appartements individuels : camping-cars et caravanes. Fourni avec pile. Bouton test. Commande par 10 produits.	DAAF fumée	autonome	pile lithium	1	P.	-	79,51 €

## DÉTECTEURS DE MONOXYDE DE CARBONE



Référence	Désignation	Type détecteur	Technologie	Alimentation	Multiple de vente	Unité fact.	DEEE HT	PU HT
✓ NUG 35118	Ei208-Détecteur de CO avec Pile Lithium sans écran (sans display) - Capteur Electrochimique Haute Sensibilité - Alimentation par pile lithium scellée 6 ans - Bouton Test/Silence - Alarme Sonore et visuelle : Voyants lumineux 3 LEDs : Alimentation / Alarme / Dysfonctionnement Puissance de l'Alarme Sonore : 85 dB min à 3m - Socle de montage double protection Antivol - Mémorisation du niveau de CO détecté - Interconnexion sans fils optionnelle (NUG35218) - Indication de fin de vie - Certifié EN 50291 :2001	monoxyde de carbone	autonome	pile lithium	1	P.	-	88,06 €

## DÉTECTEURS DE FUMÉE



Référence	Désignation	Type détecteur	Technologie	Alimentation	Multiple de vente	Unité fact.	DEEE HT	PU HT
✓ HAG T6600A	Détecteur avertisseur autonome de fumée (DAAF) pile lithium 5 ans	DAAF fumée	autonome	pile Lithium CR123A	1	P.	0,01 €	36,60 €
HAG T6600AL	Détecteur avertisseur autonome de fumée (DAAF) pile lithium 10 ans	DAAF fumée	autonome	pile lithium fournie et scellée	1	P.	0,01 €	53,59 €

## DÉTECTEURS DE FUMÉE



Référence	Désignation	Type détecteur	Technologie	Alimentation	Multiple de vente	Unité fact.	DEEE HT	PU HT
✓ ICY Ei650F-3XFR	Détecteur de fumée DAAF Pile Lithium scellée 10 ans Certifié CE EN 14604, NF292 Large bouton test / silence en façade Système d'auto compensation à la poussière Protection anti-insectes de 0,8mm Socle « multi-fit » avec protection anti-voil fourni Autonomie: 10ans Garantie: 5 ans Fabrication : Irlande	DAAF fumée	autonome	pile lithium scellée	1	P.	0,02 €	29,90 €
✓ ICY Ei650WF-3XFR	Détecteur de fumée DAAF Pile Lithium scellée 10 ans - Interconnectable* Certifié CE EN 14604, NF292 Large bouton test / silence en façade *Interconnexion avec d'autres DAAF ou accessoires (max.12) possible en utilisant un module RF RadiolINK (Ei600MRF) en option Système d'auto compensation à la poussière Socle « multi-fit » avec protection anti-voil fourni Autonomie: 10ans Garantie: Sans Fabrication : Irlande	DAAF fumée	autonome - interconnexion jusqu'à 12 détecteurs / accessoires possible*	pile lithium scellée	1	P.	0,02 €	35,90 €
✓ ICY Ei605-FR	Détecteur de fumée - DAAF Pile Alcaline 9V Certifié CE EN 14604, NF292 Large bouton test / silence en façade Socle « multi-fit » avec protection anti-voil fourni Autonomie minimale: 3 ans avec pile alcaline 9V fournie Durée de vie du détecteur: 10 ans Garantie: 5 ans Fabrication : Irlande	DAAF fumée	autonome	pile alcaline 9V fournie	1	P.	0,02 €	21,60 €

Caractéristiques techniques, Conditionnement, Multiple de vente, Unité de facturation, visuels, Euroclasse, DEEE HT, PU HT en Euros et hors DEEE et Eco-mobilier; donnés à titre indicatif et susceptibles de modifications sans préavis. ils ne nous engageant qu'après confirmation expresse. Les prix unitaires indiqués sont ceux des réseaux COAXEL, REXEL et SCT, ils ne s'appliquent pas pour le réseau ESPACE ELEC.

Pour plus d'informations, consultez votre agence habituelle ou connectez-vous sur notre site internet rexel.fr - N.C-nous consulter.

✓ Produit stocké

SONORISATION

INTERPHONIE ESPACES  
SÉCURISÉS

BATTERIES

VIDÉO SURVEILLANCE

ANTENNES

TÉLÉPHONIE

ÉMISSION RÉCEPTION

# ALARMES INCENDIE

## DÉTECTEURS AUTONOMES POUR L'HABITAT

### DÉTECTEURS DE FUMÉE



Référence	Désignation	Type détecteur	Technologie	Alimentation	Multiple de vente	Unité fact.	DEEE HT	PU HT
✓ ICY Ei166e-1XFR	Détecteur de Fumée DAAF Secteur + batterie de secours rechargeable - interconnectable* Certifié CE EN 14604 Double Alimentation, 230V + batterie de secours rechargeable *Interconnexion filaire (avec socle Ei168RC) ou sans fil RadioLINK possible en option Protection anti-insectes de 0,8mm Socle de montage «easi-fit» avec protection anti-vol fourni Durée de vie du Détecteur: 10 ans Garantie: 5 ans Fabrication: Irlande	DAAF fumée	autonome - interconnexion jusqu'à 12 détecteurs / accessoires possible*	secteur + batterie de secours	1	P.	0,06 €	66,00 €
✓ ICY Ei146-BM	Détecteur de Fumée DAAF Secteur avec pile 9V de secours - interconnectable* Certifié CE EN 14604 Double Alimentation, 230V + pile de secours 9V *Interconnexion filaire (avec socle Ei168RC) ou sans fil RadioLINK possible en option Socle de montage «easi-fit» avec protection anti-vol fourni Durée de vie du Détecteur: 10 ans Garantie: 5 ans Fabrication: Irlande	DAAF fumée	autonome - interconnexion jusqu'à 12 détecteurs / accessoires possible*	secteur + pile 9V de secours	1	P.	0,06 €	44,40 €
✓ ICY Ei650iF-1XFR	Détecteur de fumée DAAF Pile Lithium scellée 10 ans avec AudioLINK Certifié CE EN 14604, NF292 Large bouton test / silence en façade Système d'auto compensation à la poussière Protection anti-insectes de 0,8mm Socle «multi-fit» avec protection anti-vol fourni Fonction Diagnostic AudioLINK Autonomie: 10ans Garantie: 5 ans Fabrication: Irlande	DAAF fumée	autonome, Diagnostic AudioLINK	pile lithium scellée	1	P.	0,02 €	35,90 €
✓ ICY Ei650iWF-1XFR	Détecteur de fumée DAAF Pile Lithium scellée 10 ans - Interconnectable*, AudioLINK Certifié CE EN 14604, NF292 Large bouton test / silence en façade *Interconnexion avec d'autres DAAF ou accessoires (max.12) possible en utilisant un module RF RadioLINK (Ei600MRF) en option Système d'auto compensation à la poussière Socle «multi-fit» avec protection anti-vol fourni Fonction Diagnostic AudioLINK Autonomie: 10ans Garantie: 5ans Fabrication: Irlande	DAAF fumée	autonome - interconnexion jusqu'à 12 détecteurs / accessoires possible*, Diagnostic AudioLINK	pile lithium scellée	1	P.	0,02 €	39,90 €

### DÉTECTEUR DE CHALEUR



Référence	Désignation	Type détecteur	Technologie	Alimentation	Multiple de vente	Unité fact.	DEEE HT	PU HT
✓ ICY Ei603TYC-FR	Détecteur de Chaleur DAAT Pile Lithium scellée 10 ans - Interconnectable* Certifié CE EN 14604 Idéal pour la cuisine et le garage, il détecte le niveau de température et se déclenche si la température dépasse 58°C +/-4°C. *Il est fortement recommandé de connecter un détecteur de chaleur (avec un module RadioLINK Ei605MTYRF) à un DAAF situé près des chambres pour alerter les habitants en cas d'incident. Socle de montage "multi-fit" avec protection anti-vol fourni Autonomie: 10 ans Garantie: 5 ans Fabrication: Irlande	DAAT chaleur	autonome - interconnexion jusqu'à 12 détecteurs / accessoires possible*	pile lithium scellée	1	P.	0,02 €	50,40 €

Caractéristiques techniques, Conditionnement, Multiple de vente, Unité de facturation, visuels, Euroclasse, DEEE HT, PU HT en Euros et hors DEEE et Eco-mobilier; donnés à titre indicatif et susceptibles de modifications sans préavis. is ne nous engageant qu'après confirmation expresse. Les prix unitaires indiqués sont ceux des réseaux COAXEL, REXEL et SCT, ils ne s'appliquent pas pour le réseau ESPACE ELEC. Pour plus d'informations, consultez votre agence habituelle ou connectez-vous sur notre site internet rexel.fr - N.C-nous consulter.

✓ Produit stocké

SÉCURITÉ, COMMUNICATION



# DÉTECTEUR DE MONOXYDE DE CARBONE

Référence	Désignation	Type détecteur	Technologie	Alimentation	Multiple de vente	Unité fact.	DEEE HT	PU HT
✓ ICY EI208W-3XFR	<p>Détecteur de Monoxyde de carbone DAACO - Pile Lithium scellée 10 ans - Interconnectable*</p> <p>Certifié NF292 et CE NF EN 50291 : 2010</p> <p>Capteur Electrochimique haute sensibilité 10 ans</p> <p>Fortement conseillé dans les logements équipés d'un appareil à combustion (gaz, fioul, charbon, bois)</p> <p>Alerte les occupants du logement si le niveau de monoxyde de carbone atteint les niveaux dangereux</p> <p>*Interconnectable en utilisant une module RF RadioLINK (Ei200MRF) en option</p> <p>Système de Diagnostic AudioLINK – Outil de téléchargement des données sur smartphone ou tablette</p> <p>Socle de montage avec protection anti-vol fourni</p> <p>Autonomie: 10 ans</p> <p>Garantie: 5 ans</p> <p>Fabrication : Irlande</p>	DAACO monoxyde de carbone	autonome - interconnexion jusqu'à 12 détecteurs / accessoires possible*	pile lithium scellée	1	P.	0,02 €	41,90 €
✓ ICY EI208DW-3XFR	<p>Détecteur de Monoxyde de carbone DAACO - Pile Lithium scellée 10 ans - Interconnectable* avec écran LCD</p> <p>Certifié NF292 et CE NF EN 50291 : 2010</p> <p>Capteur Electrochimique haute sensibilité 10 ans</p> <p>Fortement conseillé dans les logements équipés d'un appareil à combustion (gaz, fioul, charbon, bois)</p> <p>Alerte les occupants du logement si le niveau de monoxyde de carbone atteint des niveaux dangereux</p> <p>Affichage sur écran du niveau de CO présent</p> <p>*Interconnectable en utilisant un module RF RadioLINK (Ei200MRF) en option</p> <p>System de Diagnostic AudioLINK – Outil de téléchargement des données sur smartphone ou tablette</p> <p>Socle de montage avec protection anti-vol fourni</p> <p>Autonomie : 10ans</p> <p>Garantie: 5 ans</p> <p>Fabrication : Irlande</p>	DAACO monoxyde de carbone	autonome - interconnexion jusqu'à 12 détecteurs / accessoires possible*	pile lithium scellée	1	P.	0,02 €	58,80 €

## Exigez la Fiabilité

### Détecteurs de fumée

MONOXYDE DE CARBONE

CHALEUR

SOLUTIONS POUR MALENTENDANTS ET PMR

CONNECTIVITÉ

[www.eielectronics.fr](http://www.eielectronics.fr)

Caractéristiques techniques, Conditionnement, Multiple de vente, Unité de facturation, visuels, Euroclasse, DEEE HT, PU HT en Euros et hors DEEE et Eco-mobilier: donnés à titre indicatif et susceptibles de modifications sans préavis. ils ne nous engagent qu'après confirmation expresse. Les prix unitaires indiqués sont ceux des réseaux COAXEL, REXEL et SCT, ils ne s'appliquent pas pour le réseau ESPACE ELEC. Pour plus d'informations, consultez votre agence habituelle ou connectez-vous sur notre site internet rexel.fr - N.C-nous consulter.

✓ Produit stocké

SONORISATION

INTERPHONIE ESPACES SÉCURISÉS

BATTERIES

VIDÉO SURVEILLANCE

ANTENNES

TÉLÉPHONIE

ÉMISSION RÉCEPTION

# ALARMES INCENDIE

## DÉTECTEURS AUTONOMES POUR L'HABITAT

### MODULES RADIOLINK POUR DÉTECTEURS AUTONOMES



Référence	Désignation	Technologie	Alimentation	Multiple de vente	Unité fact.	DEEE HT	PU HT	
ICY Ei100MRF-1XFR	Module RF RadioLINK+ Ei100MRF pour Gamme Ei166e Interconnexion sans-fil jusqu'à 12 détecteurs (fumée, chaleur, ou CO) et/ou accessoires RadioLINK Alimentation pile lithium10 ans intégrée sur le module S'enfiche à l'arrière du détecteur Procédure de synchronisation simple et fiable Portée Radio : 50 mètres Fabrication : Irlande	RadioLINK® - interconnexion jusqu'à 12 détecteurs / accessoires	pile lithium soudée		1	P.	N.C	N.C
✓ ICY Ei200MRF-1XFR	Module RF RadioLINK Ei200MRF pour Gamme Ei208 Interconnexion sans-fil jusqu'à 12 détecteurs (fumée, chaleur, ou CO) et/ou accessoires RadioLINK Alimentation pile lithium10 ans intégrée sur le module S'enfiche à l'arrière du détecteur Procédure de synchronisation simple et fiable Portée Radio : 50 mètres Fabrication : Irlande	RadioLINK® - interconnexion jusqu'à 12 détecteurs / accessoires	pile lithium soudée		1	P.	0,02 €	45,60 €
ICY Ei600MRF	Module RF RadioLINK+ Ei600MRF pour Gamme Ei650WF Interconnexion sans-fil jusqu'à 12 détecteurs (fumée, chaleur, ou CO) et/ou accessoires RadioLINK Alimentation pile lithium10 ans intégrée sur le module S'enfiche à l'arrière du détecteur Procédure de synchronisation simple et fiable Portée Radio : 50 mètres Fabrication : Irlande	RadioLINK® - interconnexion jusqu'à 12 détecteurs / accessoires	pile lithium soudée		1	P.	N.C	N.C

### SOLUTIONS MALENTENDANTS ET PMR



Référence	Désignation	Technologie	Alimentation	Multiple de vente	Unité fact.	DEEE HT	PU HT	
✓ ICY Ei170RF-FR	Solution Malentendants (Flash + Coussin vibrant) Pour alerter et réveiller les personnes malentendantes en cas de danger (fumée, chaleur ou monoxyde de carbone) Technologie RadioLINK pour communiquer avec les détecteurs équipés d'un module RadioLINK Unité de Flash Stroboscopique à installer au mur, coussin vibrant à poser sur le matelas / sous l'oreiller Alimentation secteur avec batterie rechargeable de secours Garantie : 5 ans Fabrication : Irlande	RadioLINK® - interconnexion jusqu'à 12 détecteurs / accessoires	secteur + batterie rech. de secours		1	P.	0,21 €	204,00 €
✓ ICY Ei450	Interrupteur de Contrôle - PMR Facilite l'accès au Test et Mise en Silence des détecteurs pour les personnes à mobilité réduite Idéal aussi pour les habitations équipées de plusieurs détecteurs interconnectés Technologie RadioLINK pour communiquer avec les détecteurs équipés d'un module RadioLINK Se connecte sans fil avec un détecteur équipé d'un module RadioLINK Garantie : 5 ans Fabrication : Irlande	RadioLINK® - interconnexion jusqu'à 12 détecteurs / accessoires	pile lithium scellée		1	P.	0,02 €	92,40 €

### BOITIER RELAIS RADIOLINK



Référence	Désignation	Technologie	Alimentation	Multiple de vente	Unité fact.	DEEE HT	PU HT	
✓ ICY Ei428-BM	Boitier Relais – Contact Sec 230V/5A Sortie Contact Sec NO/NC pour la commande d'appareils externes (alarme d'intrusion, volets roulants, chaudière, transmetteurs téléphoniques etc.) Technologie RadioLINK pour communiquer avec les détecteurs équipés d'un module RadioLINK Alimentation 230V + batterie de secours rechargeable Commutation par impulsion ou en continu Interconnexion avec DAAF / DAACO/ DAAT équipé d'un module RadioLINK Garantie : 5 ans Fabrication : Irlande	RadioLINK® - interconnexion jusqu'à 12 détecteurs / accessoires	secteur + batterie rech. de secours		1	P.	0,02 €	88,80 €

## ALARMES TYPE 4

### AGYLUS - ALARME RADIO



Alarme type 4 radio plug'n play sans paramétrage, pour ERP et locaux recevant des travailleurs (ERT) >150m2  
Fonction répéteur intégré, portée maximum 100m en champs plein. Autonomie 1 an en veille + 1 h en alarme.  
Portée 600m en champs plein, modèle étanche, existe en alimentation autonome par piles (Autonomie 2 ans en veille et 4h en alarme) ou secteur 230V.  
Application Smartphone utilisateur, Application Smartphone installateur.  
Remontée des alarmes par SMS, interface universelle filaire entrée/sortie, pilotage de transmetteurs RTC/GSM.  
Peut-être mixée avec l'alarme PPMS radio AGYLUS.

Référence	Désignation	Multiple de vente	Unité fact.	DEEE HT	PU HT
KDA AATRO230	Alarme Type 4 Radio AGYLUS secteur 230V	1	P.	-	635,04 €
✓ KDA AATRO314	Alarme Type 4 Radio AGYLUS à piles	1	P.	0,08 €	537,84 €
✓ KDA ADIRO230	Diffuseur Sonore et visuel AGYLUS Radio SECTEUR 230V	1	P.	0,08 €	613,44 €
✓ KDA ADIRO314	Diffuseur Sonore et visuel AGYLUS Radio PILE	1	P.	0,08 €	516,24 €
✓ KDA APES1430	Interface Agylus radio entrée/sortie relais filaire universelle Permet de commander en sortie un transmetteur, un état de signalisation etc... Permet de commander en entrée le système par un asservissement extérieur.	1	P.	0,08 €	645,84 €

Caractéristiques techniques, Conditionnement, Multiple de vente, Unité de facturation, visuels, Euroclasse, DEEE HT, PU HT en Euros et hors DEEE et Eco-mobilier; donnés à titre indicatif et susceptibles de modifications sans préavis.   
ils ne nous engageant qu'après confirmation expresse. Les prix unitaires indiqués sont ceux des réseaux COAXEL, REXEL et SCT, ils ne s'appliquent pas pour le réseau ESPACE ELEC.   
Pour plus d'informations, consultez votre agence habituelle ou connectez-vous sur notre site internet rexel.fr - N.C-nous consulter.

✓ Produit stocké

Référence	Désignation	Multiple de vente	Unité fact.	DEEE HT	PU HT
<b>KDA ACPA2300</b>	Pack cloud Agylus, plan 3D, multisite, app, hébergement et mise en service comprise			-	N.C

TYPE 4 RGP - ALARME RADIO

Alarme type 4 radio plug'n play sans paramétrage, pour ERP et locaux recevant des travailleurs (ERT) >150m2  
Fonction répéteur intégré, portée maximum 100m en champs plein. Autonomie 1 an en veille + 1 h en alarme.

Référence	Désignation	Multiple de vente	Unité fact.	DEEE HT	PU HT
✓ <b>KDA AATR4001</b>	Alarme Type 4 Radio grande portée L'alarme RGP sonne et déclenche tous les équipements.	1	P.	0,08 €	429,84 €
✓ <b>KDA AATR4010</b>	Relais radio (permet d'asservir une fonction technique) Relayage de l'information feu par contact sec.	1	P.	0,08 €	453,60 €
✓ <b>KDA AFR60001</b>	Flash radio grande portée Signal d'alarme visuel pour déficients auditifs. Répond à la réglementation concernant la loi handicap imposant l'installation de diffuseurs lumineux dans certains locaux.	1	P.	0,08 €	453,60 €

ALARME PILE

Alarme type 4 autonome parfaitement adaptée pour les petits ERT, les magasins de vente, salles d'exposition, bureaux, restaurants ... Utilisation simple : L'alarme retentit dès que le déclencheur manuel est percuté. Un flash rouge se déclenche, permettant d'alerter les sourds et malentendants.  
Ne nécessite aucun paramétrage à l'installation. Contrôle d'état de piles faibles. Capot de protection du déclencheur manuel.

Référence	Désignation	Multiple de vente	Unité fact.	DEEE HT	PU HT
<b>KDA AATP4001</b>	Alarme Type 4 PILE Alarme Type 4 autonome à pile Flash et son NFS32001	1	P.	0,08 €	151,20 €

ALARME SECTEUR

L'alarme type 4 secteur offre un gain de temps à l'installation et en cas de déclenchement de l'alarme : le découpage en 3 zones permet le ciblage restreint de la zone déclenchée.  
Gestion de 3 zones d'alarme distinctes. Existe avec ou sans déclencheur manuel. Flash intégré.  
32 DM par boucle maxi. Sortie sirène 16V / 300mA maxi. Relais pour asservissement. Relais défaut général

Référence	Désignation	Multiple de vente	Unité fact.	DEEE HT	PU HT
<b>KDA AATS4031</b>	Alarme Type 4 secteur Alarme Type 4 secteur 3 boucles - secours batteries NiMh fournie	1	P.	0,08 €	248,40 €
<b>KDA AATS4032</b>	Alarme Type 4 secteur Alarme Type 4 secteur 3 boucles DM et sirène intégrée - Secours batteries	1	P.	0,08 €	263,52 €
<b>KDA ADMR0001</b>	Déclencheur manuel rouge Déclencheur manuel rouge incendie filaire	1	P.	-	27,00 €
<b>KDA ADIS0004</b>	Sirène évacuation incendie Sirène évacuation incendie filaire NFS32001	1	P.	-	82,08 €
<b>KDA ADSM0330</b>	Sirène évacuation incendie Sirène d'évacuation incendie filaire à message enregistré son NFS32001	1	P.	-	367,20 €
<b>KDA ADIV0003</b>	Diffuseur visuel Solista Diffuseur visuel Solista LX W filaire	1	P.	-	114,48 €
<b>KDA ADVS0004</b>	Sirène évacuation incendie Sirène d'évacuation incendie filaire son 90dB et flash	1	P.	-	162,00 €

Caractéristiques techniques, Conditionnement, Multiple de vente, Unité de facturation, visuels, Euroclasse, DEEE HT, PU HT en Euros et hors DEEE et Eco-mobilier; donnés à titre indicatif et susceptibles de modifications sans préavis, ils ne nous engagent qu'après confirmation expresse. Les prix unitaires indiqués sont ceux des réseaux COAXEL, REXEL et SCT, ils ne s'appliquent pas pour le réseau ESPACE ELEC.  
Pour plus d'informations, consultez votre agence habituelle ou connectez-vous sur notre site internet rexel.fr - N.C-nous consulter.

✓ Produit stocké

# ALARMES INCENDIE

## ALARMES TYPE 4

### ALARME SECTEUR



Référence	Désignation	Multiple de vente	Unité fact.	DEEE HT	PU HT
<b>KDA TDSV0001</b>	Sirène évacuation incendie Sirène d'évacuation incendie filaire industrielle son 32 tons 110dB et flash	1	P.	-	237,60 €
<b>KDA AALS2425</b>	Alimentation externe Alimentation externe (Obligatoire avec ADSM0330 ou + 10 sirènes autres)	1	P.	-	712,80 €

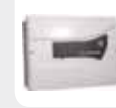

### PLANETE



Référence	Désignation	Type	Nbre de boucles	Alimentation	Couleur	Multiple de vente	Unité fact.	DEEE HT	PU HT
✓ <b>NUG 30998</b>	KIT Valisette Type 4 Planète - équipé 1 Boucle - 2 DM - 1 DS Ensemble permettant de réaliser un équipement d'alarme de type 4 nécessitant 2 sources de diffusion sonore (1 diffuseur sonore intégré + 1 diffuseur sonore externe) et 2 déclencheurs manuels.	4	1	secteur	blanc et rouge	1	P.	-	584,98 €



Référence	Désignation	Type	Alimentation	IP	Couleur	Multiple de vente	Unité fact.	DEEE HT	PU HT
✓ <b>NUG 31210</b>	Coffret d'Alarme Type 4 à Piles Coffret d'alarme à piles avec déclencheur à membrane déformable et Diffuseur Sonore intégré (NF S 32-001). Durée de l'alarme: 5 min minimum.	4	pile 9V	IP20	noir et rouge	1	P.	-	210,40 €
✓ <b>NUG 30450</b>	Diffuseur Sonore 90 dB - EN54-3 & NFS 32001 Diffuseur Sonore classe B - DSB 3000 - 93 Db		10 à 60 V	IP21C	blanc	1	P.	-	77,45 €



### SOLISTA LX

Référence	Désignation	IP	Couleur	Multiple de vente	Unité fact.	DEEE HT	PU HT
✓ <b>NUG 30492</b>	Diffuseur Lumineux Solista LX W Mural avec corps blanc et LED rouge - IP33C Référence de couverture EN 54-23 : W-2.4-7.5 Consommation minimale : 10 Ma.	IP33C	corps blanc - led rouge	1	P.	-	112,04 €
✓ <b>NUG 30493</b>	Diffuseur Lumineux Solista LX C Plafonnier avec corps blanc et LED rouge - IP33C Conçu pour une installation à une hauteur maximale de 3m, le dispositif visuel Solista LX Plafond est disponible avec une embase basse (IP33) ou haute (IP65).	IP33	corps blanc - led rouge	1	P.	-	113,50 €
✓ <b>NUG 30316</b>	Déclencheur Manuel saillie à membrane déformable	IP21	rouge	1	P.	-	39,96 €
✓ <b>NUG 34044</b>	Alimentation secourue 24V - débit permanent - 2A / 7,1Ah		blanc	1	P.	-	928,55 €







Les plus de la gamme : le tableau d'alarme sonore Type 4 est équipé d'une fonction test pour faciliter l'installation et la maintenance. Diffuseur sonore interne de forte puissance (90db à 2m). Solution accessibilité : version avec flash. La gamme Type 4 est composée de 2 kits prêts à poser pour les petites installations.

Référence	Désignation	Type	Nbre de boucles	Alimentation	IP	Couleur	Multiple de vente	Unité fact.	DEEE HT	PU HT
✓ <b>URA 346002</b>	T4 PILE Centrale d'alarme à pile 1xLR61/9V non fournie. Appareil entièrement autonome et ne nécessite aucun raccordement. 1 seul point de déclenchement et de diffusion sonore. Durée de l'alarme générale 5 min	4	1	Pile 9V	IP20		1	P.	-	300,56 €
✓ <b>URA 346005</b>	Kit T4 1B Kit de base composé d'un tableau d'alarme T4, 2 déclencheurs manuels d'alarme (DMA) et 1 dispositif sonore d'alarme feu (DSAF)	4	1	Secteur	IP20		1	P.	-	654,35 €



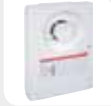
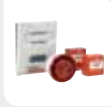

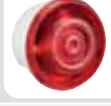



Caractéristiques techniques, Conditionnement, Multiple de vente, Unité de facturation, visuels, Euroclasse, DEEE HT, PU HT en Euros et hors DEEE et Eco-mobilier; donnés à titre indicatif et susceptibles de modifications sans préavis. is ne nous engageant qu'après confirmation expresse. Les prix unitaires indiqués sont ceux des réseaux COAXEL, REXEL et SCT, ils ne s'appliquent pas pour le réseau ESPACE ELEC. Pour plus d'informations, consultez votre agence habituelle ou connectez-vous sur notre site internet rexel.fr - N.C=nous consulter.

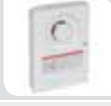

Référence	Désignation	Type	Nbre de boucles	Alimentation	IP	Couleur	Multiple de vente	Unité fact.	DEEE HT	PU HT		
✓ URA 346003	T4 1B Centrale d'alarme T4 1B, alimentation 230V, diffuseur sonore interne 90 dB à 2 m. Classe B. IK07		4	1	Secteur	IP20		1	P.	-	491,42 €	
✓ URA 346004	T4 2B Centrale d'alarme T4 2B, alimentation 230V, diffuseur sonore interne 90 dB à 2 m. Classe B. IK07		4	2	Secteur	IP20		1	P.	-	691,67 €	
URA 320011	KIT T4 CT ISD avec flash Kit de base composé d'un tableau d'alarme T4CT ISD avec feux flash rouge, 2 déclencheurs manuels et 1 diffuseur sonore avec feux flash rouge		4	1	secteur	IP32	rouge		1	P.	-	1 001,32 €
✓ URA 357277	Déclencheur manuel rouge Bris de glace saillie à membrane déformable. Déclencheur manuel rouge à membrane réarmable. Livrés avec clé de réarmement. Pose saillie ou sur boîte d'encastrement. IK 07 IDENTIFICATION AISEE DE LA ZONE DE DETECTION GAIN DE TEMPS POUR LA MAINTENANCE GRACE A LA FONCTION VIGIE					IP40	rouge		1	P.	-	51,59 €
✓ URA 957220	DS classe B Diffuseur sonore standard blanc IP42 classe B				12-24-48 V	IP42			1	P.	-	115,45 €
✓ URA 957240	DS classe B + flash rouge Diffuseur sonore et lumineux non autonome 90 dB à 2m. Classe B. Pose saillie				12-24-48 V	IP42	rouge		1	P.	-	174,08 €
✓ URA 367300	Diffuseur lumineux 2 CD encastré Diffuseur sonore lumineux non autonome. Intensité lumineuse 2 Cd. Flash rouge. IK 04. Pose encastrée sur 1 boîte 1 pose				12-24 V	IP41	rouge		1	P.	-	174,08 €

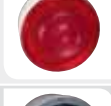

Référence	Désignation	Nbre de boucles	IP	IK	Couleur	Multiple de vente	Unité fact.	DEEE HT	PU HT	
✓ LEG 140551	Alarme type 4 à pile	1	IP20	IK07			1	P.	-	252,56 €
✓ LEG 043294	Pile pour alarme T4 à pile						1	P.	-	69,93 €
✓ LEG 140563	PAP Alarme type 4						1	P.	-	561,92 €
✓ LEG 140561	Alarme type 4 secteur 1 boucle	1	IP20	IK07			1	P.	-	401,40 €
✓ LEG 140562	Alarme type 4 secteur 2 boucles	2	IP20	IK07			1	P.	-	581,63 €
✓ LEG 138012	Déclencheur manuel - couleur rouge - 1 contact		IP30	IK07	rouge		1	P.	-	47,33 €
✓ LEG 138023	Dispositif de Commande Manuelle pour Issue de Secours - standard		IP30	IK07	vert		1	P.	-	66,11 €
✓ LEG 138025	Dispositif de commande d'extinction - 1 contact - couleur Jaune		IP30	IK07	jaune		1	P.	-	78,78 €
✓ LEG 138095	Kit étanchéité pour DM réf. LEG 138012, DCMIS réf. LEG 138023 et DCE réf. LEG 138025. Permet de rendre les DM IP65						1	P.	-	56,94 €
✓ LEG 040580	Dispositif Sonore d'Alarme Feu (DSAF) - Saillie - Classe B (90 dB à 2m)		IP42	IK07	gris		1	P.	-	96,58 €
✓ LEG 040581	Dispositif Sonore d'Alarme Feu (DSAF) - Saillie - avec flash rouge - Classe B (90 dB à 2m)		IP42	IK07	gris/rouge		1	P.	-	137,78 €
✓ LEG 040584	Dispositif Sonore d'Alarme Feu (DSAF) - Saillie - IP65 - Classe B (90 dB à 2m)		IP65	IK07	gris		1	P.	-	124,45 €

Caractéristiques techniques, Conditionnement, Multiple de vente, Unité de facturation, visuels, Euroclasse, DEEE HT, PU HT en Euros et hors DEEE et Eco-mobilier; donnés à titre indicatif et susceptibles de modifications sans préavis. ils ne nous engageant qu'après confirmation expresse. Les prix unitaires indiqués sont ceux des réseaux COAXEL, REXEL et SCT, ils ne s'appliquent pas pour le réseau ESPACE ELEC.

Pour plus d'informations, consultez votre agence habituelle ou connectez-vous sur notre site internet rexel.fr - N.C-nous consulter.

✓ Produit stocké

SONORISATION

INTERPHONIE ESPACES  
SÉCURISÉS

BATTERIES

VIDÉO SURVEILLANCE

ANTENNES

TÉLÉPHONIE



ÉMISSION RÉCEPTION

# ALARMES INCENDIE

## ALARMES TYPE 3

### PLANETE



Référence	Désignation	Type	Alimentation	IP	IK	Multiple de vente	Unité fact.	DEEE HT	PU HT	
✓ NUG 31190	BAAS Ma Planète Blocs Autonomes d'Alarmes Sonore Ma Planète. Installation simplifiée: - Communication bus; - Possibilité de raccorder indifféremment les Déclencheurs Manuels sur tous BAAS Ma de l'installation. Sécurité accrue: - Surveillance de toutes les liaisons; - Contrôle permanent du courant de charge batterie - sans flash.	3	230 VAC	IP20	IK07		1	P.	-	502,06 €
✓ NUG 31191	BAAS Ma Planète - Message Enregistré - Flash intégré	3	230 VAC	IP20	IK07		1	P.	-	605,83 €
NUG 31194	BAAL Ma Planète B/R Bloc Autonome d'Alarme Lumineuse avec flash de couleur blanc ou rouge au choix	3	230 VAC	IP20	IK07		1	P.	-	500,58 €

## ALARMES TYPE 2B

### PLANETE



Référence	Désignation	Type	Alimentation	IP	IK	Multiple de vente	Unité fact.	DEEE HT	PU HT	
✓ NUG 31182	Bloc Autonome d'Alarme Sonore - BAAS Sa Planete - Niveau sonore classe A ou B	2B	230 VAC	IP20	IK07		1	P.	-	288,26 €
✓ NUG 31183	Bloc Autonome d'Alarme Sonore avec Flash - BAAS Sa Planete avec Flash - Niveau sonore classe A ou B	2B	230 VAC	IP20	IK07		1	P.	-	394,31 €

### PLANETE



Référence	Désignation	Type	Alimentation	IP	Multiple de vente	Unité fact.	DEEE HT	PU HT	
NUG 31176	BAAS de Type Pr - Planète - STD - 2 Boucles	2B	230 VAC	IP20		1	P.	-	839,90 €



Référence	Désignation	Type	Alimentation	IP	Multiple de vente	Unité fact.	DEEE HT	PU HT
✓ NUG 31186	Bloc Autonome d'Alarme Lumineux - BAAL Sa Planete - Flash Blanc	2B	230 VAC	IP20	1	P.	-	358,38 €

## DÉTECTEURS AUTONOMES DÉCLENCHEURS



Référence	Désignation	Sortie d'utilisation	IP	Multiple de vente	Unité fact.	DEEE HT	PU HT	
✓ NUG 31141	D.A.D. BC6 Secouru - NFS61961 - 6 W Détecteur Autonome Déclencheur BC6-Secouru - Sortie utilisation 6 W / 26 Vcc - Réarmement à distance - Chargeur régulé et contrôlé - Secouru	6 W / 26 VCC	IP40		1	P.	-	752,93 €

## DETECTION TEMPORAIRE CHANTIER



Référence	Désignation	Multiple de vente	Unité fact.	DEEE HT	PU HT
KDA TPSA2053	Sentinelles de détection Unité d'alarme incendie radio temporaire à déclenchement automatique			-	N.C
KDA TPSR1084	Sentinelles réarmement Unité radio de réarmement pour Sentinelles de détection			-	N.C
KDA TPSM3025	Sentinelles déclenchement manuel Unité d'alarme incendie radio temporaire à déclenchement manuel			-	N.C

Caractéristiques techniques, Conditionnement, Multiple de vente, Unité de facturation, visuels, Euroclasse, DEEE HT, PU HT en Euros et hors DEEE et Eco-mobilier; donnés à titre indicatif et susceptibles de modifications sans préavis. is ne nous engageant qu'après confirmation expresse. Les prix unitaires indiqués sont ceux des réseaux COAXEL, REXEL et SCT, ils ne s'appliquent pas pour le réseau ESPACE ELEC. ✓ Produit stocké

Pour plus d'informations, consultez votre agence habituelle ou connectez-vous sur notre site internet rexel.fr - N.C=nous consulter.

SÉCURITÉ, COMMUNICATION

## ACCESSOIRES DM ET DA

### TEST DES DÉTECTEURS AUTOMATIQUES



Référence	Désignation		Multiple de vente	Unité fact.	DEEE HT	PU HT
<b>KDA AKTD0808</b>	Kit de test des détecteurs incendie jusqu' 4m (fonctionne avec AAEP0010)		1	P.	-	775,44 €
<b>KDA AAEP0010</b>	Aérosol d'essai pour kit de test et perches Nouvelle directive F-GAZ				-	N.C
<b>KDA DATD0150</b>	Aérosol de test manuel pour DAAF		1	P.	-	35,64 €

### PROTECTIONS DM-DA



Référence	Désignation		Multiple de vente	Unité fact.	DEEE HT	PU HT
<b>KDA ACPD1103</b>	Coque de protection DM rouge saillie étanche		1	P.	-	99,36 €
<b>KDA ACPD1016</b>	Coque de protection DM vert saillie avec sirène (pile fournie)		1	P.	-	170,64 €
<b>KDA AGAV0001</b>	Grille de protection DA DIAM 160 x P85 mm		1	P.	-	32,40 €
<b>KDA AGPD1000</b>	Grille de protection DM L110 x H165 x P90 mm		1	P.	-	32,40 €
✓ <b>KDA AKCR0409</b>	Kit de 9 clefs de réarmement pour tous les DM du marché		1	P.	-	60,48 €

### ALARMES ISSUES SECOURS



Référence	Désignation		Multiple de vente	Unité fact.	DEEE HT	PU HT
<b>KDA AASS0001</b>	Alarme autonome pour sortie de secours		1	P.	-	278,64 €
<b>KDA SEVH0004</b>	Panneau PVC photoluminescent Sortie de Secours L300 x 150mm		1	P.	-	10,58 €

### ALARMES CHAMBRE FROIDE



Référence	Désignation		Multiple de vente	Unité fact.	DEEE HT	PU HT
<b>KDA TKPE0001</b>	Kit personne enfermée chambre froide		1	P.	0,08 €	516,24 €

Caractéristiques techniques, Conditionnement, Multiple de vente, Unité de facturation, visuels, Euroclasse, DEEE HT, PU HT en Euros et hors DEEE et Eco-mobilier; donnés à titre indicatif et susceptibles de modifications sans préavis, ils ne nous engagent qu'après confirmation expresse. Les prix unitaires indiqués sont ceux des réseaux COAXEL, REXEL et SCT, ils ne s'appliquent pas pour le réseau ESPACE ELEC.

Pour plus d'informations, consultez votre agence habituelle ou connectez-vous sur notre site internet rexel.fr - N.C-nous consulter.

✓ Produit stocké

SONORISATION

INTERPHONIE ESPACES  
SÉCURISÉS

BATTERIES

VIDÉO SURVEILLANCE

ANTENNES

TÉLÉPHONIE

ÉMISSION RÉCEPTION

## ALARMES INCENDIE

### EXTINCTION DE FEUX POUBELLES



Référence	Désignation	Multiple de vente	Unité fact.	DEEE HT	PU HT
<b>KDA TKDE0102</b>	Kit détection/extinction pour locaux poubelles	1	P.	-	2 805,84 €
<b>KDA TEES0001</b>	Rampe supplémentaire longueur 1m	1	P.	-	745,20 €
<b>KDA TEES0002</b>	Rampe supplémentaire longueur 2m	1	P.	-	1 177,20 €

### REGISTRES OBLIGATOIRES ET AFFICHAGE



Référence	Désignation	Multiple de vente	Unité fact.	DEEE HT	PU HT
<b>KDA IKAR1080</b>	Kit Armoire de sécurité + Registre pour entrepôts	1	P.	-	45,36 €
<b>KDA IKRA1148</b>	Kit Armoire registre public d'accessibilité pour tertiaire design DandyBox			-	N.C.
<b>KDA ILIC0001</b>	Registre de chaufferie 48 pages			-	N.C.
<b>KDA IRAC0048</b>	Registre public d'accessibilité 48 pages			-	N.C.
<b>KDA IRSI0080</b>	Registre de sécurité Incendie 80 pages			-	N.C.
<b>KDA SCVA0003</b>	Cadre vitrine Format A3 (L420 x 297mm)	1	P.	-	32,18 €

## ALARMES TECHNIQUES

### ALARMES TECHNIQUES

#### SAT



Référence	Désignation	Nbre de boucles	IP	Multiple de vente	Unité fact.	DEEE HT	PU HT
✓ <b>NUG 32063</b>	Tableau d'Alarmes Techniques SAT - 5 Directions	5	IP30	1	P.	-	571,16 €
✓ <b>NUG 32064</b>	Tableau d'Alarmes Techniques SAT - 10 Directions	10	IP30	1	P.	-	958,07 €

## SONORISATION

### MICROPHONES, PUPITRES

#### MICROPHONES À MAIN



Référence	Désignation	Multiple de vente	Unité fact.	DEEE HT	PU HT
<b>PHS LBC290015</b>	Micro à main dynamique unidirectionnel	1	P.	-	41,90 €

#### MICROPHONES RADIO



Référence	Désignation	Multiple de vente	Unité fact.	DEEE HT	PU HT
✓ <b>PHS MW1RXF5</b>	Récepteur diversity UHF 722-746 Mhz Numérisation de la plage de fréquence UN MICROPHONE RADIO MAXIMUM PAR RECEPTEUR	1	P.	-	336,56 €
<b>PHS MW1HMC</b>	Micro casque pour émetteur ceinture	1	P.	-	118,72 €

Caractéristiques techniques, Conditionnement, Multiple de vente, Unité de facturation, visuels, Euroclasse, DEEE HT, PU HT en Euros et hors DEEE et Eco-mobilier; donnés à titre indicatif et susceptibles de modifications sans préavis. is ne nous engageant qu'après confirmation expresse. Les prix unitaires indiqués sont ceux des réseaux COAXEL, REXEL et SCT, ils ne s'appliquent pas pour le réseau ESPACE ELEC.

Pour plus d'informations, consultez votre agence habituelle ou connectez-vous sur notre site internet rexel.fr - N.C.=nous consulter.

✓ Produit stocké



## MICROPHONES RADIO



Référence	Désignation	Multiple de vente	Unité fact.	DEEE HT	PU HT
<b>PHS MW1LTXFS</b>	Emetteur ceinture avec micro cravate 722-746 Mhz	1	P.	-	331,71 €
<b>PHS MW1HTXFS</b>	Microphone à main 722-746 Mhz	1	P.	-	275,72 €

## PUPITRES



Référence	Désignation	Multiple de vente	Unité fact.	DEEE HT	PU HT
<b>PHS LBB19S010</b>	Pupitre microphone électrostatique	1	P.	-	120,91 €
<b>PHS PLN6CS</b>	Pupitre d'appel 6 zones pour PLN-6AIO240 - RJ 45/CATS	1	P.	-	236,27 €

## SOURCE DE MODULATION

### MULTIPLE



Référence	Désignation	Nombre de sortie OdB	Nombre U	Multiple de vente	Unité fact.	DEEE HT	PU HT
<b>PHS PLESDT</b>	Lecteur MP3 USD - carte SD, tuner FM&AM Le lecteur USB/SD et Tuner peuvent fonctionner simultanément - 3 sorties audio RCA (USB/SD, Tuner, Combiné) - Livré avec une carte SD, télécommande, 2 câbles RCA/RCA et équerres de montage en baie 1U	3	1	1	P.	-	591,28 €

## PRÉAMPLI - AMPLIFICATEURS

### AMPLIFICATEUR "TOUT EN UN"



Référence	Désignation	Puissance (W)	Nombre d'entrées auxiliaires	Nombre d'entrées microphone	Nombre d'entrées OdB	Sortie Impédance (Ohms)	Sortie Ligne 100V	Nombre U	Multiple de vente	Unité fact.	DEEE HT	PU HT
<b>PHS PLN6AIO240</b>	Amplificateur mélangeur 6 zones - 240W - Lecteur MP3 USB/SD - Tuner FM&AM - 2 entrées micro/ligne (XLR), 4 entrées micro (XLR), 3 entrée musique (RCA), - 6 sorties 100V (avec atténuateurs) ou une sortie 8 Ohms - 1 entrée pupitre 6 zones - 1 entrée télécommande murale - mode 2 canaux possible Alimentation 230V - livré avec télécommande IR	240	3	4	2	1	6	3	1	P.	-	1 591,74 €

### AMPLIFICATEUR



Référence	Désignation	Multiple de vente	Unité fact.	DEEE HT	PU HT
<b>PHS PLE1MA060EU</b>	Amplificateur mélangeur 60W 100V - 1 entrée urgence 0dB ou 100V - 2 entrées prioritaires micro/ligne : 1 par contact sec (Euro connecteur ou XLR) et 1 par VOX (XLR), 2 entrées micro/ligne (XLR), 3 entrées ligne (RCA), 1 entrée RJ45 pour platines PLE-WP3S2Z - 1 sortie 0dB (XLR) - 1 sortie 100V ou 8 Ohms - Livré avec équerres de montage en baie 19" - 2U - Alimentation 230V	1	P.	-	352,56 €
<b>PHS PLE1MA120EU</b>	Amplificateur mélangeur 120W 100V - 1 entrée urgence 0dB ou 100V - 2 entrées prioritaires micro/ligne : 1 par contact sec (Euro connecteur ou XLR) et 1 par VOX (XLR), 2 entrées micro/ligne (XLR), 3 entrées ligne (RCA), 1 entrée RJ45 pour platines PLE-WP3S2Z - 1 sortie 0dB (XLR) - 1 sortie 100V ou 8 Ohms - Livré avec équerres de montage en baie 19" - 2U - Alimentation 230V	1	P.	-	455,39 €
<b>PHS PLE2MA240EU</b>	Ampli mélangeur 2 zones 240W 100V - 1 entrée urgence 0dB ou 100V, 2 entrées prioritaires micro/ligne : 1 par contact sec (Euro connecteur ou XLR) et 1 par VOX (XLR), 4 entrées micro/ligne (XLR), 3 entrées ligne (RCA), 1 entrée RJ45 pour pupitres PLE-2CS et 1 entrée RJ45 pour platines PLE-WP3S2Z - connecteurs insertion RCA - sortie 0dB (booster ou "Music Only") - 2 sorties 100V ou 8 Ohms - Livré avec équerres de montage en baie 19" - 2U - Alimentation 230V ou 24Volts (chargeur batteries 1A intégré)	1	P.	-	916,43 €

### AMPLIFICATEUR POUR MALENDANT



Référence	Désignation	Nombre d'entrées microphone	Nombre d'entrées OdB	Nombre U	Multiple de vente	Unité fact.	DEEE HT	PU HT
<b>PHS PLN1LA10</b>	Amplificateur pour malendant - Boucle inductive - zone de couverture +/- 600m² - Largeur maximum de la boucle inductive 12m - Possibilité de synchroniser plusieurs PLN-ILA10 - 2 entrées micro/ligne - 1 entrée prioritaire 100V - Livré avec équerres de montage en baie 19" 2U	2	2	2	1	P.	-	818,22 €

Caractéristiques techniques, Conditionnement, Multiple de vente, Unité de facturation, visuels, Euroclasse, DEEE HT, PU HT en Euros et hors DEEE et Eco-mobilier; donnés à titre indicatif et susceptibles de modifications sans préavis. ils ne nous engagent qu'après confirmation expresse. Les prix unitaires indiqués sont ceux des réseaux COAXEL, REXEL et SCT, ils ne s'appliquent pas pour le réseau ESPACE ELEC. Pour plus d'informations, consultez votre agence habituelle ou connectez-vous sur notre site internet rexel.fr - N.C-nous consulter.

Produit stocké

SONORISATION

INTERPHONIE ESPACES  
SÉCURISÉS

BATTERIES

VIDÉO SURVEILLANCE

ANTENNES

TÉLÉPHONIE







ÉMISSION RÉCEPTION

# SONORISATION

## HAUT-PARLEURS ET ENCEINTES



### PLAFONDS



Référence	Désignation	Puissance (W)	Ligne 100V	IP	Couleur	Profondeur (mm)	Diamètre (mm)	Encastrement (mm)	Type de pose	PLENA	Multiple de vente	Unité fact.	DEEE HT	PU HT	
<b>PHS LC1WC06E8</b>	Haut-parleur de plafond 6W en 100V EN 54-24. Grille en ABS blanc. Adapté aux environnements humides, chlorés et salés. Bornier en céramique pour câble CR1-C1.	6	oui	IP33	blanc	125	220	190	encastré	oui		1	P.	-	36,08 €
✓ <b>PHS LBC395001</b>	Haut-parleur de plafond 6W/100W Grille en plastique ABS blanc (RAL9010). Utilisation en intérieur ou dans des environnements humides. Clips de fixation pour un montage facile. Bornier de câblage à bouton poussoir (1 entrée/1 sortie)	6	oui		blanc	95	160	145	encastré			1	P.	-	23,28 €
✓ <b>PHS LBC395111</b>	Haut-parleur de plafond 6W/100W Grille en métal blanc (RAL9010). Utilisation en intérieur ou dans des environnements humides. Clips de fixation pour un montage facile. Bornier de câblage à bouton poussoir (1 entrée/1 sortie)	6	oui		blanc	95	160	145	encastré			1	P.	-	22,60 €
✓ <b>PHS LC1WM06E8</b>	Haut-parleur de plafond 6W en 100V Haut-parleur de plafond 6W en 100V. EN 54-24. Grille en métal blanc (RAL9010). Bornier en céramique pour câble CR1-C1.	6	oui	IPxI	blanc	125	220	190	encastré	oui		1	P.	-	37,29 €
✓ <b>PHS LC1UM12E8</b>	Haut-parleur de plafond 12W 2 voies coaxiales en 100V EN 54-24. Grille en métal blanc (RAL9010). Bornier en céramique pour câble CR1-C1.	10	oui	IPxI	blanc	125	220	190	encastré	oui		1	P.	-	51,98 €
✓ <b>PHS LC1UM24E8</b>	Haut-parleur de plafond 24W 2 voies coaxiales en 100V EN 54-24. Grille en métal blanc (RAL9010). Bornier en céramique pour câble CR1-C1.	24	oui	IPxI	blanc	125	220	190	encastré	oui		1	P.	-	77,22 €
✓ <b>PHS LC1UM06E8</b>	Haut-parleur de plafond 6W en 100V EN 54-24. Grille en métal blanc (RAL9010). Bornier en céramique pour câble CR1-C1.	6	oui	IPxI	blanc	125	220	190	encastré	oui		1	P.	-	38,04 €



### ENCEINTES



Référence	Désignation	Puissance (W)	Ligne 100V	IP	Couleur	Hauteur (mm)	Largeur (mm)	Profondeur (mm)	Type de pose	PLENA	Multiple de vente	Unité fact.	DEEE HT	PU HT	
✓ <b>PHS LB1UM20EL</b>	Enceinte 2 voies 20W en 100V ou 8 Ohms EN 54-24. Aluminium. Int et extérieur. Livrée avec support de montage. Commutateur de sélection de puissance. Bornier en céramique pour câble CR1-C1.	20	oui	IP65	blanc	274	160	180	saillie	oui		1	P.	-	124,54 €
<b>PHS LB1UM50EL</b>	Enceinte 2 voies 20W en 100V ou 8 Ohms EN 54-24. Aluminium. Int et extérieur. Livrée avec support de montage. Commutateur de sélection de puissance. Bornier en céramique pour câble CR1-C1.	50	oui	IP65	blanc	405	160	180	saillie	oui		1	P.	-	222,30 €

### PROJECTEURS DE SON



Référence	Désignation	Puissance (W)	Ligne 100V	IP	Couleur	Profondeur (mm)	Diamètre (mm)	Type de pose	PLENA	Multiple de vente	Unité fact.	DEEE HT	PU HT	
✓ <b>PHS LBC394111</b>	Projecteur de son 6W/100W ABS blanc (RAL9010). Utilisation en intérieur et extérieur. Livré avec support de montage. Câble de raccordement 2m.	6	oui	IP65	blanc	200	165	saillie			1	P.	-	47,46 €
✓ <b>PHS LBC309415</b>	Projecteur de son 10W en 100V Projecteur de son 10W en 100V. ABS blanc cassé (PH 90019). Utilisation en intérieur et extérieur. Livré avec support de montage. Câble de raccordement de 2m	10	oui	IP63	blanc cassé	268	170	saillie			1	P.	-	74,58 €

Caractéristiques techniques, Conditionnement, Multiple de vente, Unité de facturation, visuels, Euroclasse, DEEE HT, PU HT en Euros et hors DEEE et Eco-mobilier; donnés à titre indicatif et susceptibles de modifications sans préavis. is ne nous engageant qu'après confirmation expresse. Les prix unitaires indiqués sont ceux des réseaux COAXEL, REXEL et SCT, ils ne s'appliquent pas pour le réseau ESPACE ELEC.

✓ Produit stocké

Pour plus d'informations, consultez votre agence habituelle ou connectez-vous sur notre site internet rexel.fr - N.C-nous consulter.

SÉCURITÉ, COMMUNICATION

## PROJECTEURS DE SON



Référence	Désignation	Puissance (W)	Ligne 100V	IP	Couleur	Profondeur (mm)	Diamètre (mm)	Type de pose	PLENA	Multiple de vente	Unité fact.	DEEE HT	PU HT
<b>PHS LP1BC10E1</b>	Projecteur de son bi-directionnel 10W EN 54-24. Qualité audio HI-FI. ABS Blanc et grille gris clair. Livré avec embase de fixation et élingue de sécurité, ce qui permet de câbler simplement le HP. L'orientation du HP est réglable verticalement et horizontalement. Câblage invisible. Bornier en céramique pour câble CR1-C1.	10	oui	IP65	blanc	300	185	saillie	oui	1	P.	-	114,06 €
<b>✓ PHS LP1UC10E1</b>	Projecteur de son 10W EN 54-24 Qualité audio HI-FI. ABS Blanc et grille gris clair. Livré avec embase de fixation et élingue de sécurité, ce qui permet de câbler simplement le HP. L'orientation du HP est réglable verticalement et horizontalement. Câblage invisible. Bornier en céramique pour câble CR1-C1.	10	oui	IP65	blanc	300	185	saillie	oui	1	P.	-	101,26 €
<b>✓ PHS LP1UC20E1</b>	Projecteur de son 20W EN 54-24. Qualité audio HI-FI. ABS Blanc et grille gris clair. Livré avec embase de fixation et élingue de sécurité, ce qui permet de câbler simplement le HP. L'orientation du HP est réglable verticalement et horizontalement. Câblage invisible. Bornier en céramique pour câble CR1-C1.	20	oui	IP65	blanc	300	185	saillie	oui	1	P.	-	128,03 €
<b>PHS LBC343003</b>	Projecteur de son bi-directionnel 12W en 100V. EN 54-24. Projecteur de son bi-directionnel 12W en 100V. Aluminium blanc (RAL 9010). Utilisation en intérieur et extérieur. Livré avec support de montage. Presse étoupe. Connecteurs céramiques. Parfaitement adapté aux applications type couloir.		oui		blanc	186	146	saillie	oui	1	P.	-	155,96 €
<b>✓ PHS LBC343203</b>	Projecteur de son 20W en 100V. EN 54-24. Projecteur de son 20W en 100V. Aluminium blanc (RAL 9010). Utilisation en intérieur et extérieur. Livré avec support de montage. Presse étoupe. Connecteurs céramiques. Emplacement pour monter une carte de surveillance Praesideo.		oui		blanc	200	146	saillie	oui	1	P.	-	152,47 €

## CHAMBRES DE COMPRESSION

### STANDARDS



Nota : EN54-24 Norme concernant les composants des systèmes d'alarme vocale et haut-parleurs pour les systèmes de détection et d'alarme incendie.

Référence	Désignation	Puissance (W)	Ligne 100V	Impédance (Ohms)	IP	Couleur	Hauteur (mm)	Diamètre (mm)	Largeur (mm)	Profondeur (mm)	Type de pose	PLENA	Multiple de vente	Unité fact.	DEEE HT	PU HT
<b>PHS LH110M10E</b>	Haut-parleur à chambre de compression 10W en 100V EN 54-24. Utilisation en intérieur ou extérieur. Gris clair RAL7035. Livré avec support de montage. Bornier en céramique pour câble CR1-C1.	10	oui	1000	IP65	gris clair		213		310	saillie	oui	1	P.	-	81,47 €
<b>PHS LBC348112</b>	Haut-parleur à chambre de compression 10W Utilisation en intérieur ou extérieur. Gris clair RAL7035. Livré avec support de montage. Câble de raccordement de 2 mètres.	10	oui	1000	IP65	gris clair		156		184	saillie		1	P.	-	83,80 €
<b>PHS LBC349112</b>	Haut-parleur à chambre de compression 10W Utilisation en intérieur ou extérieur. Gris clair RAL7035. Livré avec support de montage. Câble de raccordement de 2 mètres.	10	oui	1000	IP65	gris clair	171		267	276	saillie		1	P.	-	95,44 €
<b>PHS LBC349212</b>	Haut-parleur à chambre de compression 20W en 100V Utilisation en intérieur ou extérieur. Gris clair RAL7035. Livré avec support de montage. Câble de raccordement de 2 mètres.	20	oui	500	IP65	gris clair		354		332	saillie		1	P.	-	116,39 €
<b>PHS LBC349312</b>	Haut-parleur à chambre de compression 30W en 100V Utilisation en intérieur ou extérieur. Gris clair RAL7035. Livré avec support de montage. Câble de raccordement de 2 mètres.	30	oui	333	IP65	gris clair		400		353	saillie		1	P.	-	132,68 €

Caractéristiques techniques, Conditionnement, Multiple de vente, Unité de facturation, visuels, Euroclasse, DEEE HT, PU HT en Euros et hors DEEE et Eco-mobilier; donnés à titre indicatif et susceptibles de modifications sans préavis. ils ne nous engagent qu'après confirmation expresse. Les prix unitaires indiqués sont ceux des réseaux COAXEL, REXEL et SCT, ils ne s'appliquent pas pour le réseau ESPACE ELEC.

Pour plus d'informations, consultez votre agence habituelle ou connectez-vous sur notre site internet rexel.fr - N.C-nous consulter.

✓ Produit stocké

SONORISATION

INTERPHONIE ESPACES SÉCURISÉS

BATTERIES

VIDÉO SURVEILLANCE

ANTENNES

TÉLÉPHONIE

ÉMISSION RÉCEPTION

# INTERPHONIE ESPACES SÉCURISÉS

rexel.fr

100% connecté avec votre métier



1 million de produits sur tous vos écrans



Conditions d'achats personnalisées



Devis en ligne



Visibilité des stocks et délais



Commande avant 18h = livraison le lendemain



Click & Collect





Suivi des commandes et factures

## INTERPHONIE DE SÉCURITÉ



### VOCALL

Les interphones de sécurité de la gamme VoCALL sont typiquement installés dans les Espaces d'Attente Sécurisés (EAS).

Référence	Désignation	Dimensions (mm)	Type de pose	Multiple de vente	Unité fact.	DEEE HT	PU HT	
✓ NUG 36100	Interphone de sécurité pour AES de couleur rouge - Gamme VoCALL Interphone pour Espace d'Attente Sécurisé pour PMR - Couleur rouge.	133x133x45	saillie ou encastré		1	P.	-	488,95 €
✓ NUG 36101	Interphone de sécurité pour AES de couleur verte - Gamme VoCALL Interphone pour Espace d'Attente Sécurisé pour PMR - Couleur verte.	133x133x45	saillie ou encastré		1	P.	-	494,65 €
✓ NUG 36200	Centrale d'interphonie de sécurité à 5 lignes - Gamme VoCALL Centrales d'interphonie de Sécurité. Câblage simple entre les centrales et les interphones de sécurité. Programmation rapide. Possibilité d'ajouter 10 interphones à travers le module d'extension (pour la centrale 9 lignes). Possibilité d'installer des téléphones de sécurité ou des systèmes d'appel à tirette. 5 lignes.	300x350x120	saillie ou semi-encastré		1	P.	-	2 941,88 €

### PC-PCX













Les packs PC EAS ont été spécialement conçus pour répondre aux besoins en interphonie des ERP (établissements recevant du public) pour leurs EAS (espaces d'attente sécurisés).

Cette solution conforme aux réglementations de sécurité incendie imposées dans les ERP, permet à toute personne réfugiée dans un EAS, en cas d'incendie ou tout autre événement nécessitant l'évacuation du bâtiment, d'entrer en contact phonique avec les équipes de secours.

Avec ses packs PC EAS, CASTEL propose des solutions packagées (poste d'appel, poste de réception, alimentation sécurisée) et prêtes à l'emploi.

### PC-PCX - PACKS PRÊTS À L'EMPLOI



Référence	Désignation	Multiple de vente	Unité fact.	DEEE HT	PU HT		
CST 445.2100	PACK PC EAS 1 - 1 poste EAS 1 bouton d'appel pour espace d'attente sécurisé (face avant inox avec logo handicapé) - 1 poste chef de réception (PC2002 DX) - 1 alimentation 15V 3A sécurisée (batteries)	 1x	 1x	1	P.	-	1 260,00 €
✓ CST 445.2200	PACK PC EAS 2 - 2 postes EAS 1 bouton d'appel pour espace d'attente sécurisé (face avant inox avec logo handicapé) - 1 poste chef de réception (PC2002 DX) - 1 alimentation 15V 3A sécurisée (batteries)	 2x	 1x	1	P.	-	1 536,00 €
✓ CST 445.2400	PACK PC EAS 4 - 4 postes EAS 1 bouton d'appel pour espace d'attente sécurisé (face avant inox avec logo handicapé) - 1 poste chef de réception (PC2005 SX/DC) - 1 alimentation 15V 3A sécurisée (batteries)	 4x	 1x	1	P.	-	2 340,00 €
CST 445.2600	PACK PC EAS 6 - 6 postes EAS 1 bouton d'appel pour espace d'attente sécurisé (face avant inox avec logo handicapé) - 1 poste chef de réception (PC2010 SX/DC) - 1 alimentation 15V 3A sécurisée (batteries)	 6x	 1x	1	P.	-	3 000,00 €
CST 445.2800	PACK PC EAS 8 - 8 postes EAS 1 bouton d'appel pour espace d'attente sécurisé (face avant inox avec logo handicapé) - 1 poste chef de réception (PC2010 SX/DC) - 1 alimentation 15V 3A sécurisée (batteries)	 8x	 1x	1	P.	-	3 552,00 €

Caractéristiques techniques, Conditionnement, Multiple de vente, Unité de facturation, visuels, Euroclasse, DEEE HT, PU HT en Euros et hors DEEE et Eco-mobilier; donnés à titre indicatif et susceptibles de modifications sans préavis. IIS ne nous engageant qu'après confirmation expresse. Les prix unitaires indiqués sont ceux des réseaux COAXEL, REXEL et SCT, ils ne s'appliquent pas pour le réseau ESPACE ELEC.

Pour plus d'informations, consultez votre agence habituelle ou connectez-vous sur notre site internet rexel.fr - N.C.=nous consulter.

✓ Produit stocké

SÉCURITÉ, COMMUNICATION

# BATTERIES

## BATTERIES ÉTANCHES AU PLOMB



Batteries stationnaires étanches au plomb à recombinaison de gaz, régulées par soupapes, à haut rendement et longue durée de vie pour applications floating ou cyclique. Applications : alarme anti-intrusion, contrôle d'accès, détection incendie, upsondulateurs, télécommunications, éclairage de secours, équipements médicaux, systèmes d'alimentation solaire ou éolien, jouets électriques, chariots de golf, fauteuils d'handicapés, etc... (Liste non exhaustive).

Référence	Désignation	Tension (V)	Capacité (AH)	Longueur (mm)	Largeur (mm)	Hauteur (mm)	Image	Multiple de vente	Unité fact.	DEEE HT	PU HT
✓ YUA NP7-12	Batterie 12 V 7 Ah 151x65x97,5mm	12	7	151	65	97,5		1	P.	-	41,72 €
✓ YUA NP2.1-12	Batterie 12V 2.1Ah 178x34x64mm	12	2,1	178	34	64		1	P.	-	32,56 €
✓ YUA NP1.2-12	Batterie 12V 1.2 Ah 97x48x54,5mm	12	1,2	97	48	54,5		1	P.	-	26,78 €
✓ YUA NP17-12I	Batterie 12V 17AH 181x76x167mm	12	17	181	76	167		1	P.	-	113,61 €
✓ YUA NP24-12I	Batterie 12V 24Ah 166x175x125mm	12	24	166	175	125		1	P.	-	198,66 €
✓ YUA NP38-12I	Batterie 12V 38Ah 197x165x170mm	12	38	197	165	170		1	P.	-	246,72 €
✓ YUA NP10-6	Batterie 6V 10Ah 151x50x97,5mm	6	10	151	50	97,5		1	P.	-	65,15 €
✓ YUA NP7-12FR	Batterie 12V 7Ah BAC VO FR 151x65x97,5mm	12	7	151	65	97,5		1	P.	-	42,97 €
✓ YUA NP2.1-12FR	Batterie 12V 2.1Ah BAC VO FR 178x34x64mm	12	2,1	178	34	64		1	P.	-	38,08 €
✓ YUA NP10-6FR	Batterie 6V 10Ah BAC VO FR 151x50x97,5mm	6	10	151	50	97,5		1	P.	-	68,23 €
✓ YUA SW200CYUA	Batterie 12V 5.2Ah pour onduleurs MGE 151x51x97,5mm	12	5,8	151	51	97,5		1	P.	-	79,85 €

Caractéristiques techniques, Conditionnement, Multiple de vente, Unité de facturation, visuels, Euroclasse, DEEE HT, PU HT en Euros et hors DEEE et Eco-mobilier: donnés à titre indicatif et susceptibles de modifications sans préavis. Ils ne nous engagent qu'après confirmation expresse. Les prix unitaires indiqués sont ceux des réseaux COAXEL, REXEL et SCT, ils ne s'appliquent pas pour le réseau ESPACE ELEC. Pour plus d'informations, consultez votre agence habituelle ou connectez-vous sur notre site internet rexel.fr - N.C-nous consulter.

✓ Produit stocké

SONORISATION

INTERPHONIE ESPACES  
SÉCURISÉS

BATTERIES

VIDÉO SURVEILLANCE

ANTENNES

TÉLÉPHONIE

ÉMISSION RÉCEPTION

# VIDÉO SURVEILLANCE

## PRODUITS CONNECTÉS



### NEST CAM OUTDOOR



- Un œil sur la maison, par tous les temps, 24h/24 !
- Full HD 1080p / 30 images par seconde / Angle 130° / Zoom numérique 8x / IP67
  - Objectif vidéo en verre intégral
  - Vision nocturne avec 8 LED infrarouges haute puissance et Filtre infrarouge
  - Possibilité de parler et d'écouter à distance (Haut parleur et microphone intégrés)
  - Envoi d'alertes sur mobile en cas de détection de bruit ou de mouvement
  - Envoi de photos par email en cas de détection
  - Journal de bord avec 3h d'historique gratuit
  - Affichage Mosaïque de toutes les caméras installées

Référence	Désignation	Multiple de vente	Unité fact.	DEEE HT	PU HT
✓ <b>NST NC2100FD</b>	Nest Cam Outdoor IP 65 230V White LE PACK COMPREND : 1 caméra, 1 aimant support de fixation, 1 câble USB, 1 alimentation, les accessoires de fixation Connexion WIFI / Bluetooth / Protocole Thread Alimentation par branchement sur secteur 230V	1	P.	0,06 €	208,18 €

### NEST CAM IQ



Avec son capteur 4K et son zoom numérique 12x, la Nest Cam IQ vous offre une vidéo HD 1080p ultra-nette. La fonction Parler/Écouter en haute définition vous permet d'avoir une conversation claire. La Nest Cam IQ pense à vous et à la manière dont elle vous alerte. Avec ses algorithmes avancés, elle peut détecter une présence, envoyer une alerte sur votre mobile et suivre automatiquement les mouvements de la personne concernée au sein de la pièce. Si vous êtes abonné au service Nest Aware, vous recevez même une notification si la caméra détecte la présence d'un ami ou d'un membre de votre famille, ou celle d'un inconnu.

Référence	Désignation	Multiple de vente	Unité fact.	DEEE HT	PU HT
✓ <b>NST NC3100EX</b>	La Nest Cam IQ vous offre une qualité vidéo HD 1080p ultra-nette et une fonction Parler/Écouter en haute définition. Elle intègre aussi des algorithmes avancés qui vous envoient une alerte en cas de présence et suivent automatiquement les mouvements de la personne concernée.	1	P.	0,06 €	317,27 €

### NEST CAM IQ OUTDOOR



La caméra de sécurité extérieure Nest Cam IQ pense à vous et à la manière dont elle vous alerte. Elle utilise des algorithmes avancés pour distinguer une personne du reste, et peut zoomer automatiquement pour vous permettre de suivre les mouvements de la personne. Avec son capteur 4K, sa technologie HDR, son zoom 12x et sa résolution 1080p HD, vous ne ratez aucun détail. Grâce à son haut-parleur puissant et au micro intégré, vous pouvez signaler aux intrus que vous les voyez. Avec l'abonnement Nest Aware (vendu séparément), la Nest Cam IQ peut même reconnaître les visages et enregistrer en continu\*.

Référence	Désignation	Multiple de vente	Unité fact.	DEEE HT	PU HT
✓ <b>NST NC4100EX</b>	Caméra de sécurité extérieure Nest Cam IQ Outdoor	1	P.	0,06 €	344,54 €

### NEST HELLO DOORBELL



Avec Nest Hello, vous savez qui sonne à la porte et vous ne ratez rien. Il remplace votre sonnette filaire et diffuse un flux vidéo HD pour des images claires et nettes, de jour comme de nuit. Il est conçu pour vous montrer tout ce qui se passe devant votre porte (colis, visiteurs de la tête aux pieds, etc.). Gardez toujours un œil sur la maison avec le flux en direct 24h/24, 7j/7, ou revenez en arrière et consultez les instantanés des trois dernières heures pour savoir ce qui s'est passé.

Référence	Désignation	Multiple de vente	Unité fact.	DEEE HT	PU HT
✓ <b>NST NC3100EX</b>	Sonnette vidéo Nest Hello	1	P.	0,06 €	253,63 €

Caractéristiques techniques, Conditionnement, Multiple de vente, Unité de facturation, visuels, Euroclasse, DEEE HT, PU HT en Euros et hors DEEE et Eco-mobilier; donnés à titre indicatif et susceptibles de modifications sans préavis.   
 ils ne nous engageant qu'après confirmation expresse. Les prix unitaires indiqués sont ceux des réseaux COAXEL, REXEL et SCT, ils ne s'appliquent pas pour le réseau ESPACE ELEC.   
 \* Pour plus d'informations, consultez votre agence habituelle ou connectez-vous sur notre site internet rexel.fr - N.C-nous consulter.

✓ Produit stocké

SÉCURITÉ, COMMUNICATION

## PRESENCE

## NETATMO



La caméra extérieure de sécurité qui distingue les personnes, voitures et animaux.

- Détecte la présence de personnes, de voitures et d'animaux
- Eclairage intelligent qui se déclenche soit via l'app, soit en cas de détection d'une personne, d'une voiture ou d'un animal.
- Notification en temps réel
- Surveillance la nuit grâce au lecteur infrarouge ou au projecteur intelligent
- Alertes personnalisées : délimiter la zone de détection
- Étanche (norme H2O) – Résistance aux UV
- LED 12W à intensité variable
- Champ de vision 100° / Capteur vidéo 4MP
- Détection longue portée jusqu'à 20m
- Stockage gratuit des vidéos en local sur carte SD incluse (8GB) ou option de stockage vers compte Dropbox ou serveur FTP personnel
- IOS 9 minimum ou Android 4.3 minimum requis

Référence	Désignation	Multiple de vente	Unité fact.	DEEE HT	PU HT
✓ <b>NTT N0C01FR</b>	Caméra extérieure de sécurité LE PACK COMPREND : 1 caméra Presence (aluminium monobloc), 1 kit de montage, 1 carte micro SD8GB Connexion WIFI Alimentation par branchement sur secteur 230V	1	P.	-	250,00 €

## WELCOME

## NETATMO



La caméra intérieure de sécurité qui reconnaît les visages.

- Reconnaissance faciale
- Envoie une notification quand vos proches rentrent ou si un visage inconnu est détecté
- Détection d'alarme
- Notification en temps réel
- Champ de vision 130° / Images haute résolution 1080 p
- Vision nocturne avec LED infrarouge
- Stockage gratuit des vidéos en local sur carte microSD incluse ou option de stockage vers compte Dropbox ou serveur FTP personnel
- Cryptage des données
- ISO 8 minimum ou Android 4.3 minimum requis

Référence	Désignation	Multiple de vente	Unité fact.	DEEE HT	PU HT
✓ <b>NTT NSC01EU</b>	Caméra intérieure de sécurité LE PACK COMPREND : 1 caméra Welcome, 1 câble USB, 1 adaptateur secteur, 1 carte micro SD 8GB Connexion WIFI Alimentation par branchement sur secteur 230V - USB Compatible uniquement avec les caméra Netatmo Welcome	1	P.	-	165,83 €

## INTÉRIEURE



Référence	Désignation	Multiple de vente	Unité fact.	DEEE HT	PU HT
✓ <b>SYF 2401507</b>	Somfy Indoor Camera Caractéristiques techniques : - Utilisation Intérieur - Vidéo Full HD 1080 P (optimisé pour smartphone) - Angle 130° - Zoom Numérique x8 - Vision nocturne 6 m / filtre infrarouge mécanique - Détection de mouvement 5 m / compatible animaux (zoning) - Alimentation Adaptateur USB (5V / 1.5A) Compatibilité : - Fonctionne de manière autonome ou compatible avec : ONE, ONE+, Home Alarm. - Non compatible : Protexial, Connexo Garantie 2 ans	1		0,05 €	183,06 €
✓ <b>SYF 2401496</b>	Support mural Somfy Indoor camera	1	P.	0,02 €	32,21 €

## EXTÉRIEURE



Référence	Désignation	Multiple de vente	Unité fact.	DEEE HT	PU HT
✓ <b>SYF 2401560</b>	Camera surveillance extérieure blanche	1	P.	0,03 €	282,50 €
✓ <b>SYF 2401563</b>	Camera surveillance extérieure grise	1	P.	0,03 €	282,50 €

Caractéristiques techniques, Conditionnement, Multiple de vente, Unité de facturation, visuels, Euroclasse, DEEE HT, PU HT en Euros et hors DEEE et Eco-mobilier; donnés à titre indicatif et susceptibles de modifications sans préavis. ils ne nous engageant qu'après confirmation expresse. Les prix unitaires indiqués sont ceux des réseaux COAXEL, REXEL et SCT, ils ne s'appliquent pas pour le réseau ESPACE ELEC.

✓ Produit stocké

Pour plus d'informations, consultez votre agence habituelle ou connectez-vous sur notre site internet [rexel.fr](http://rexel.fr) - N.C-nous consulter.

SONORISATION

INTERPHONIE ESPACES  
SÉCURISÉS

BATTERIES

VIDÉO SURVEILLANCE

ANTENNES

TÉLÉPHONIE

ÉMISSION RÉCEPTION

# VIDÉO SURVEILLANCE

## KITS ET COMPOSANTS

### CAMÉRAS AUTONOME

**GIGAMEDIA**

Référence	Désignation	Résolution	Multiple de vente	Unité fact.	DEEE HT	PU HT
✓ <b>G6M SMARTICAM</b>	Caméra autonome enregistrement par micro card SDHC	720P HD	1	P.	-	208,47 €

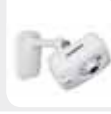

### KITS IP

**GIGAMEDIA**

Référence	Désignation	Multiple de vente	Unité fact.	DEEE HT	PU HT
<b>G6M KITIP24CSMP</b>	KIT IP SMP DVR 1 To 4 canaux + 2 caméras tubes			-	N.C
<b>G6M KITIP48CSMP</b>	KIT IP SMP DVR 2 To 8 canaux + 4 caméras tubes			-	N.C

### CAMÉRAS IP

**GIGAMEDIA**

Référence	Désignation	Multiple de vente	Unité fact.	DEEE HT	PU HT
<b>G6M IPCB2MV12</b>	Caméra IP tube 2MP Starlight 2,8-12 mm motorisée	1	P.	-	273,00 €
✓ <b>G6M IPCB2V12S</b>	Caméra IP tube 2MP 2,8-12 mm Starlight IR 30 m	1	P.	-	294,02 €
✓ <b>G6M IPCB4MV12E</b>	Caméra IP tube 4MP 2,8-12 mm motorisée IR 30 m	1	P.	-	285,19 €
<b>G6M IPCBSF28</b>	Caméra IP tube 5MP 2,8 mm IR 20 m			-	N.C
✓ <b>G6M IPCLB2F28</b>	Caméra IP tube 2MP 2,8 mm IR 20 m	1	P.	-	193,08 €
✓ <b>G6M IPCLD2F28</b>	Caméra IP dôme 2MP 2,8 mm IR 20 m	1	P.	-	199,29 €
<b>G6M IPCD2MV12</b>	Caméra IP dôme 2MP Starlight 2,8-12 mm motorisée	1	P.	-	273,00 €
<b>G6M IPCD4MV12VE</b>	Caméra IP dôme antivandale 2,8-12 mm motorisée IR 30 m	1	P.	-	315,44 €

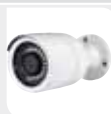

### KITS AHD

**GIGAMEDIA**

Référence	Désignation	Type caméra	Enregistrement	Capacité Stockage (Go)	Multiple de vente	Unité fact.	DEEE HT	PU HT
✓ <b>G6M CKKITAHD</b>	KIT AHD 2 caméras AHD 1080P + DVR + HDD + câbles de 18 m Kit vidéo-protection professionnel 2 caméras AHD 1080P + DVR + disque dur (1 To) + câbles 18 m	focale fixe	24/24	1000	1	P.	-	630,63 €

### CAMÉRAS AHD

**GIGAMEDIA**

Référence	Désignation	Type caméra	Résolution	Focale (mm)	Multiple de vente	Unité fact.	DEEE HT	PU HT
✓ <b>G6M CCH2CI4VW0</b>	Caméra tube AHD 1080P 2,8-12 mm IR 40 m	tube	1920 x 1080	2,8-12mm	1	P.	-	128,09 €
✓ <b>G6M CCH2TI2F3MB</b>	Caméra tube AHD 1080P focale fixe 3,6 mm	tube	1920 x 1080	fixe 3,6mm	1	P.	-	80,75 €
✓ <b>G6M CCH2DI3VW0G</b>	Caméra dôme AHD 1080P 2,8-12 mm IR 30 m gris	dôme eyeball	1920 x 1080	2,8-12	1	P.	-	114,73 €
✓ <b>G6M CCH2DI3VW0W</b>	Caméra dôme AHD 1080P 2,8-12 mm IR 30 m blanc	dôme eyeball	1920 x 1080	2,8-12	1	P.	-	111,38 €

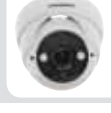
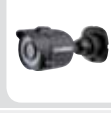

Caractéristiques techniques, Conditionnement, Multiple de vente, Unité de facturation, visuels, Euroclasse, DEEE HT, PU HT en Euros et hors DEEE et Eco-mobilier; donnés à titre indicatif et susceptibles de modifications sans préavis. is ne nous engageant qu'après confirmation expresse. Les prix unitaires indiqués sont ceux des réseaux COAXEL, REXEL et SCT, ils ne s'appliquent pas pour le réseau ESPACE ELEC.

✓ Produit stocké

SÉCURITÉ, COMMUNICATION



## ENREGISTREURS AHD

**GIGAMEDIA**

Référence	Désignation	Nbre d'entrées caméras	Enregistrement	Capacité Stockage (Go)		Multiple de vente	Unité fact.	DEEE HT	PU HT
✓ <b>GGM CCAHD3DVR81T0</b>	DVR hybride 5 en 1 3MP 8 caméras + 1 To HDD	8	24/24	1To		1	P.	-	551,35 €

## ÉCRAN CCTV ANALOGIQUE

**GIGAMEDIA**

Référence	Désignation		Multiple de vente	Unité fact.	DEEE HT	PU HT
✓ <b>GGM CCMLCD17PPLND</b>	Moniteur LCD 17" châssis plastique		1	P.	-	292,38 €

## ACCESSOIRE ANALOGIQUE

**GIGAMEDIA**

Référence	Désignation		Multiple de vente	Unité fact.	DEEE HT	PU HT
✓ <b>GGM CC1205P4</b>	Alimentation 4 sorties 12 V DC puissance 5 A Cordon d'alimentation Schuko/CI3 référence GGM PCSCHI42 2m à commander séparément		1	P.	-	35,85 €





## DISQUES DURS

**GIGAMEDIA**

Référence	Désignation		Multiple de vente	Unité fact.	DEEE HT	PU HT
✓ <b>GGM HDD1TPUR</b>	Disque dur 1 To Purple vidéo		1	P.	-	143,62 €
<b>GGM HDD2TPUR</b>	Disque dur 2 To Purple vidéo		1	P.	-	202,75 €
<b>GGM HDD3TPUR</b>	Disque dur 3 To Purple vidéo		1	P.	-	261,17 €
✓ <b>GGM HDD4TPUR</b>	Disque dur 4 To Purple vidéo		1	P.	-	341,96 €
✓ <b>GGM HDD6TPUR</b>	Disque dur 6 To Purple vidéo		1	P.	-	569,81 €
<b>GGM HDD8TPUR</b>	Disque dur 8 To Purple vidéo		1	P.	-	700,79 €

## CAMÉRAS IP

**uniview**

Référence	Désignation		Multiple de vente	Unité fact.	DEEE HT	PU HT
<b>UNW IPC2122SR3PF40C</b>	Caméra IP 2MP mini bullet H265		1	P.	-	125,76 €
<b>UNW IPC2124SR3DPF36</b>	Caméra IP 4MP mini bullet H265		1	P.	-	253,75 €
<b>UNW IPC3612ER3PF28</b>	Caméra IP 2MP mini dôme H265		1	P.	-	146,34 €
✓ <b>UNW IPC3614SR3DPF28</b>	Caméra IP 4MP mini dôme H265		1	P.	-	242,38 €
<b>UNW IPC2322EBR5PC</b>	Caméra IP 2MP bullet v1 2,8-12 mm H265		1	P.	-	192,07 €
<b>UNW IPC262ER9X10DU</b>	Caméra IP 2MP bullet v1 4,7-47 mm H264		1	P.	-	1176,98 €
<b>UNW IPC2322EBR5DPZ28</b>	Caméra IP 2MP bullet v1 motorisée 2,8-12 mm H265		1	P.	-	450,68 €
✓ <b>UNW IPC2324EBRD9PZ28</b>	Caméra IP 4MP bullet v1 motorisée 2,8-12 mm H265		1	P.	-	515,06 €
<b>UNW IPC742SR9PZ30326</b>	Caméra IP 2MP bullet PTZ v1 3-6 mm carte 32g intégrée		1	P.	-	441,44 €
✓ <b>UNW IPC268ER9DZ</b>	Caméra IP 8MP 4k bullet v1 motorisée 2,8-12 mm H265		1	P.	-	1 514,90 €
<b>UNW IPC3232ERVS</b>	Caméra IP 2MP dôme v1 2,8-12 mm IK10 IP68		1	P.	-	187,49 €
<b>UNW IPC3234SR3DVZ28</b>	Caméra IP 4MP dôme v1 motorisée 2,8-12 mm H265		1	P.	-	515,06 €
<b>UNW IPC6222ERX30PB</b>	Caméra IP 2MP speed dôme zoom x 30 H265		1	P.	-	1 398,80 €

Caractéristiques techniques, Conditionnement, Multiple de vente, Unité de facturation, visuels, Euroclasse, DEEE HT, PU HT en Euros et hors DEEE et Eco-mobilier; donnés à titre indicatif et susceptibles de modifications sans préavis, ils ne nous engageant qu'après confirmation expresse. Les prix unitaires indiqués sont ceux des réseaux COAXEL, REXEL et SCT, ils ne s'appliquent pas pour le réseau ESPACE ELEC.

✓ Produit stocké

SONORISATION

INTERPHONIE ESPACES  
SÉCURISÉS

BATTERIES

VIDÉO SURVEILLANCE

ANTENNES

TÉLÉPHONIE





ÉMISSION RÉCEPTION

# VIDÉO SURVEILLANCE

## KITS ET COMPOSANTS

### ACCESSOIRES

uniview

Référence	Désignation		Multiple de vente	Unité fact.	DEEE HT	PU HT
UNW TRJB03CIN	Boîte de jonction IPC36		1	P.	-	20,42 €
✓ UNW TRJB04IN	Boîte de jonction IPC323		1	P.	-	21,49 €
✓ UNW TRJB05IN	Boîte de jonction IPC21		1	P.	-	24,48 €
✓ UNW TRJB07IN	Boîte de jonction IPC23 IPC222 IPC74 IPC252 IPC26		1	P.	-	43,87 €
UNW TRWE4SIN	Bras de fixation murale pour speed dôme IPC62		1	P.	-	37,47 €

### ENREGISTREURS NUMÉRIQUES

uniview

Référence	Désignation		Multiple de vente	Unité fact.	DEEE HT	PU HT
UNW NVR30104LP4	NVR 4 caméras PoE H265 1 emplacement HDD		1	P.	-	219,24 €
✓ UNW NVR30108P8	NVR 8 caméras PoE H265 1 emplacement HDD métal		1	P.	-	283,20 €
✓ UNW NVR30216EP8B	NVR 16 caméras dont 8 PoE 2 HDD		1	P.	-	551,45 €
UNW NVR30216EP16	NVR 16 caméras PoE H265 2 emplacements HDD PoE		1	P.	-	1101,50 €

### CAMÉRAS IP

urmet  
FRANCE

Référence	Désignation		Multiple de vente	Unité fact.	DEEE HT	PU HT
URM 19230001	CAMINOX IP Intérieur H264 2 mégapixels Caméra anti-vandale IP dédiée aux sites sensibles. Focale 2,8-12mm, Résolution 1080p Équipée de leds infrarouge d'une portée de 20m. Les réglages de la caméra s'effectuent via un navigateur internet intégré. A installer avec un support plat, angle ou 45° (non fourni)		1	P.	-	1 085,05 €

### CAMÉRAS AHD

urmet  
FRANCE

Référence	Désignation		Multiple de vente	Unité fact.	DEEE HT	PU HT
URM 19070002	CAMINOX AHD 12vcc couleur jour/nuit 2,8 - 12mm Caméra anti-vandale A-HD dédiée aux sites sensibles. Focale 2,8-12 mm, Résolution 720p Caméras équipée de leds infrarouge d'une portée de 20m. A installer avec un support plat, angle ou 45° (non fourni)		1	P.	-	664,86 €

Caractéristiques techniques, Conditionnement, Multiple de vente, Unité de facturation, visuels, Euroclasse, DEEE HT, PU HT en Euros et hors DEEE et Eco-mobilier; donnés à titre indicatif et susceptibles de modifications sans préavis. is ne nous engageant qu'après confirmation expresse. Les prix unitaires indiqués sont ceux des réseaux COAXEL, REXEL et SCT, ils ne s'appliquent pas pour le réseau ESPACE ELEC.

Pour plus d'informations, consultez votre agence habituelle ou connectez-vous sur notre site internet rexel.fr - N.C.=nous consulter.

✓ Produit stocké

SÉCURITÉ, COMMUNICATION

# ANTENNES

## RÉCEPTION TERRESTRE

### ALPHA



Antennes à large bande avec connecteur F.  
Design innovateur: éléments à géométrie « loop » et dipôle brevetés Fracarro.  
L'antenne Alpha se distingue par sa directivité.

### ALPHA - ANTENNES ALPHA



Référence	Désignation	Bandes	Plage de canaux	Nbre d'éléments	Gain max (dB)	Multiple de vente	Unité fact.	DEEE HT	PU HT	
<b>POR ALPHASHDLTE+</b>	Antenne UHF double réflecteur 5 éléments large bande pour la réception de la TNT (21-60)	UHF	21 à 60	5	14		1	P.	-	51,46 €

### ELIKA



Antenne active 21-48 avec connecteur F et double réflecteur. Design innovateur: éléments à géométrie « loop » et dipôle brevetés Fracarro.  
La seule antenne avec pointeur à LED intégrée. L'antenne ELIKA se distingue par sa directivité sans égal sur le marché et l'absence quasi totale de lobes secondaires.  
Montage simple, réalisé sans aucun outil : les éléments directeurs et le support du réflecteur sont déjà pré-montés sur l'entretoise.

### ELIKA - ANTENNES ELIKA



Référence	Désignation	Bandes	Plage de canaux	Nbre d'éléments	Gain max (dB)	Multiple de vente	Unité fact.	DEEE HT	PU HT	
<b>✓ POR ELIKAPRO700C</b>	Antenne UHF ELIKA 700 active + pointeur emb.indiv. Antenne UHF ELIKA 700 canaux 21-48 dipole actif amplifié, Gain 47dB, 12-24v avec pointeur à led, Filtre FOS (5G) intégré, emballage individuel carton	UHF	21-48	6	47		1	P.	-	145,06 €
<b>POR ELIKA700C</b>	Antenne UHF ELIKA 700 passive emb.indiv. Antenne UHF ELIKA 700 canaux 21-48 dipole passif Gain de 17dB, filtre FOS (5G) intégré emballage individuel carton	UHF	21-48	6	17		1	P.	-	114,84 €

### SIGMA



Antennes à large bande avec connecteur F et double réflecteur. Design innovateur: éléments à géométrie « loop » et dipôle brevetés Fracarro.  
L'antenne Sigma se distingue par sa directivité sans égal sur le marché et l'absence quasi totale de lobes secondaires.  
Montage simple, réalisé sans aucun outil : les éléments directeurs et le support du réflecteur sont déjà pré-montés sur l'entretoise.

### SIGMA - ANTENNES SIGMA



Référence	Désignation	Bandes	Plage de canaux	Nbre d'éléments	Gain max (dB)	Multiple de vente	Unité fact.	DEEE HT	PU HT	
<b>✓ POR SIGMAGHDLTE</b>	Antenne UHF double réflecteur 6 éléments LTE canaux 21 à 60 Spécial 4G	UHF	21 à 60	6	15		1	P.	-	100,45 €

### LAMBDA



Antenne UHF pour réception TV, excellentes performances en gain et directivité. Dipôle avec connectique F, boîtier du dipôle en plastique.  
Polarisation horizontale ou verticale. Pour montage sur mât jusqu'à 55 mm de diamètre, fixation de mât en acier zingué bichromaté. Double réflecteur grille.

### LAMBDA - ANTENNES LAMBDA



Référence	Désignation	Bandes	Plage de canaux	Nbre d'éléments	Gain max (dB)	Multiple de vente	Unité fact.	DEEE HT	PU HT	
<b>POR LAMBDA9LTE</b>	Antenne UHF 9 éléments lambda LTE canaux 21 à 60	UHF	21 à 60	9	14,5		1	P.	-	84,71 €
<b>✓ POR LAMBDA14LTE</b>	Antenne UHF 14 éléments lambda LTE canaux 21 à 60	UHF	21 à 60	14	16,5		1	P.	-	105,23 €

Caractéristiques techniques, Conditionnement, Multiple de vente, Unité de facturation, visuels, Euroclasse, DEEE HT, PU HT en Euros et hors DEEE et Eco-mobilier: donnés à titre indicatif et susceptibles de modifications sans préavis. ils ne nous engageant qu'après confirmation expresse. Les prix unitaires indiqués sont ceux des réseaux COAXEL, REXEL et SCT, ils ne s'appliquent pas pour le réseau ESPACE ELEC.

Pour plus d'informations, consultez votre agence habituelle ou connectez-vous sur notre site internet rexel.fr - N.C-nous consulter.

✓ Produit stocké

# ANTENNES

## RÉCEPTION TERRESTRE

### ANTENNES FM

FRACARRO

Référence	Désignation	Bandes	Multiple de vente	Unité fact.	DEEE HT	PU HT
✓ <b>POR ANT1200A</b>	Antenne FM omnidirectionnelle	FM	1	P.	-	38,65 €

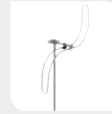

### COUPLEURS

FRACARRO

Référence	Désignation	Type	Entrée 1	Entrée 2	Entrée 3	Multiple de vente	Unité fact.	DEEE HT	PU HT
✓ <b>POR MX205</b>	Coupleur 2 entrées, TV/SAT, connecteur F, boîtier MAP, avec passage télé-alimentation	extérieur	VHF+UHF	bande SATELLITE		1	P.	-	27,17 €
✓ <b>POR MX206</b>	Coupleur 3 entrées, BI+FM/BIII/UHF, connecteur F, boîtier MAP, avec passage télé-alimentation	extérieur	BI+FM	VHF	UHF	1	P.	-	29,08 €
✓ <b>POR PAS0303011</b>	Coupleur V+U/SAT, connecteur F, usage intérieur	intérieur, fiche F	VHF+UHF	bande SATELLITE		1	P.	-	12,92 €



### TRAITEMENT INDIVIDUEL KITS

FRACARRO

Référence	Désignation	Entrée 1	Entrée 2	Entrée 3	Entrée 4	Nbre de sorties	Multiple de vente	Unité fact.	DEEE HT	PU HT
✓ <b>POR MAP401K</b>	KIT PréAmpli.ficateur coupleur tv sat + alim	BI+BIII	FM	UHF	SAT	1	1	P.	-	76,59 €
✓ <b>POR MAP201KLTE</b>	Kit Préamplificateur 2 entrées réglables V+UHF(21-60) Spécial 4G + alim PSU342	BIII	UHF			2	1	P.	-	42,01 €



### TRAITEMENT INDIVIDUEL PRÉAMPLIFICATEURS

FRACARRO

Référence	Désignation	Bandes	Plage de canaux	Entrée 1	Entrée 2	Nbre de sorties	Gain max (dB)	Multiple de vente	Unité fact.	DEEE HT	PU HT
✓ <b>POR MAP3RFM+3U701</b>	Pré-ampli LTE700 2E V+U Pré-amplificateur 2 entrées réglables (22, 28dB) V+UHF(21-48) Spécial 4G/5G RED Compliant	V+U	21-48	VHF	UHF 21-48	1	VHF=22, UHF=28	1	P.	-	38,29 €

### TRAITEMENT INDIVIDUEL ALIMENTATIONS

FRACARRO

Référence	Désignation	Multiple de vente	Unité fact.	DEEE HT	PU HT
✓ <b>POR PSU342</b>	Alimentation 24V/100mA, 2 sorties	1	P.	-	17,35 €

### TRAITEMENT INDIVIDUEL AMPLIFICATEURS

FRACARRO

Référence	Désignation	Entrée 1	Entrée 2	Entrée 3	Nbre de sorties	Gain max (dB)	Multiple de vente	Unité fact.	DEEE HT	PU HT
✓ <b>POR AF112T</b>	Ampli d'intérieur 1E/1S alimentation secteur	VHF+UHF			1	5 à 20	1	P.	0,08 €	39,25 €
✓ <b>POR AF121T</b>	Ampli d'appartement 1E/2S alimentation secteur	VHF+UHF			2	15	1	P.	0,08 €	39,25 €
✓ <b>POR AF122T</b>	Ampli d'appartement réglable 1E/2S, spécial réseaux câblés. Pente=10dB, voie retour 5-65 MHz, alimentation secteur				2		1	P.	0,08 €	51,46 €
✓ <b>POR AF123W</b>	Amplificateur d'intérieur 1TV+SAT, 2 sorties indépendantes. Gain SAT réglable avec pente fixe 10dB. Gain TV réglable 20 dB	VHF + UHF + SAT			2	TV=20 - SAT=10 (petite)	1	P.	0,08 €	83,77 €
✓ <b>POR AF1313T</b>	Ampli d'intérieur réglable 3E/1S alimentation secteur	VHF BI-FM	VHF BIII	UHF	1	VHF=9 à 24 UHF=15 à 30	1	P.	0,08 €	51,46 €



### TRAITEMENT COLLECTIF AMPLIFICATEURS

FRACARRO

Référence	Désignation	Bandes	Plage de canaux	Entrée 1	Entrée 2	Entrée 3	Entrée 4	Nbre de sorties	Gain max (dB)	Multiple de vente	Unité fact.	DEEE HT	PU HT
✓ <b>POR FRPROVOHD</b>	Amplificateurs de tête programmables Station de filtrage compacte agile 55dB, CAG, sélection 4G/5G automatique	LARGE BANDE	21 à 60 et 21 à 48	FM/DAB+V+U	FM/DAB+V+U	FM/DAB+V+U	FM/DAB+V+U	1+TEST	45/55	1	P.	-	540,94 €
✓ <b>POR MBJ3rFM+3UULTE</b>	Amplificateur multibande LTE 4E 32dB Ampli. multibande LTE 4 entrées (FM/3/UHF21-60/UHF21-60) 32 dB	LARGE BANDE	21 à 48	FM	BIII+DAB	UHF 21-60	UHF 21-60	1	32	1	P.	-	113,69 €

Caractéristiques techniques, Conditionnement, Multiple de vente, Unité de facturation, visuels, Euroclasse, DEEE HT, PU HT en Euros et hors DEEE et Eco-mobilier; donnés à titre indicatif et susceptibles de modifications sans préavis.   
 is ne nous engageant qu'après confirmation expresse. Les prix unitaires indiqués sont ceux des réseaux COAXEL, REXEL et SCT, ils ne s'appliquent pas pour le réseau ESPACE ELEC.   
 Pour plus d'informations, consultez votre agence habituelle ou connectez-vous sur notre site internet rexel.fr - N.C.=nous consulter.

✓ Produit stocké

SÉCURITÉ, COMMUNICATION

## TRAITEMENT COLLECTIF COMMUTATEURS

FRACARRO

Référence	Désignation	Multiple de vente	Unité fact.	DEEE HT	PU HT
<b>POR SWI4512DT</b>	Commutateur compact 5 entrées (4SAT+1Ter.), 12 sorties	1	P.	-	217,58 €
<b>POR SWP912TS</b>	Commutateur compact 9 entrées (8SAT+1Ter.), 12 sorties	1	P.	-	311,15 €

## AUTRES ACCESSOIRES ELECTRONIQUES DE MATS

FRACARRO

Référence	Désignation	Bandes	Plage de canaux	Entrée 1	Nbre de sorties	Multiple de vente	Unité fact.	DEEE HT	PU HT
✓ <b>POR MXFILTER700</b>	Filtre 4G et 5G agréé ANFR	UHF	21 à 48	UHF	1	1	P.	-	82,57 €
✓ <b>POR LTEFILTER48</b>	Filtre bâton 4G et 5G	UHF	21 à 48	UHF	1	1	P.	-	31,73 €

## AMPLIFICATEURS MULTIBANDES

FRACARRO

Référence	Désignation	Bandes	Plage de canaux	Entrée 1	Entrée 2	Entrée 3	Entrée 4	Nbre de sorties	Gain max (dB)	Multiple de vente	Unité fact.	DEEE HT	PU HT
<b>POR MBXS741LTE700</b>	Ampli. multibande LTE700 et 800 4E 40dB	LARGE BANDE	21 à 60 et 21 à 48	III+DAB	BIV	21-60 ou 21-48	21-60 ou 21-48	1+TEST	36	1	P.	N.C	N.C

## ANTENNES UHF

EVICOM

Antennes UHF compatibles 4G ou 5G (LTE).  
ATTENTION seule la référence B53670/5G est compatible 5G.

Référence	Désignation	Bandes	Plage de canaux	Nbre d'éléments	Nbre de directeurs	Longueur (mm)	Nbre de sorties	Multiple de vente	Unité fact.	DEEE HT	PU HT
✓ <b>EVC B55460</b>	Antenne UHF DIGIWHITE 9 directeurs (46 éléments prémontés) Gain : 16 -18 dB - Rapport A/V : 32 dB Connectique F	UHF	21 à 60	46	9	903	1	1	P.	-	93,75 €
✓ <b>EVC B53670</b>	Antenne UHF Triple 25 directeurs (67 éléments prémontés) Gain : 12 -18 dB - Rapport A/V : 28 dB Connectique F	UHF	21 à 60	67	25	980	1	1	P.	-	65,78 €
<b>EVC B53670/5G</b>	Antenne UHF Triple 25 directeurs (67 éléments prémontés) Filtre 5G Gain : 12 -18 dB - Rapport A/V : 28 dB Connectique F Antenne UHF compatible 5G (LTE)	UHF	21 à 48	67	25	1040	1			-	N.C
✓ <b>EVC B60200</b>	Antenne UHF type panneau pleine Gain : 10 dB - Rapport A/V : 20 dB Connectique F	UHF	21 à 60	1	1	200	1	1	P.	-	78,13 €

## ANTENNES KIT

EVICOM

Référence	Désignation	Bandes	Nbre d'éléments	Nbre de directeurs	Nbre de sorties	Multiple de vente	Unité fact.	DEEE HT	PU HT
✓ <b>EVC EKITAPRT</b>	Kit antenne + préampli + alim Kit comprenant 1 antenne UHF triple nappes B53670 spéciale 4G (LTE) et 1 kit préampli 1 entrée UHF EKEV252R spécial 4G (LTE) avec connecteurs F	UHF	67	25	2	1	P.	-	100,97 €

Caractéristiques techniques, Conditionnement, Multiple de vente, Unité de facturation, visuels, Euroclasse, DEEE HT, PU HT en Euros et hors DEEE et Eco-mobilier; donnés à titre indicatif et susceptibles de modifications sans préavis. ils ne nous engageant qu'après confirmation expresse. Les prix unitaires indiqués sont ceux des réseaux COAXEL, REXEL et SCT, ils ne s'appliquent pas pour le réseau ESPACE ELEC.

✓ Produit stocké

SONORISATION

INTERPHONIE ESPACES  
SÉCURISÉS

BATTERIES

VIDÉO SURVEILLANCE

ANTENNES

TÉLÉPHONIE

ÉMISSION RÉCEPTION

# ANTENNES

## RÉCEPTION TERRESTRE

### KITS PREAMPLIFICATEURS



Référence	Désignation	Entrée 1	Entrée 2	Nbre de sorties	Gain max (dB)	Image	Multiple de vente	Unité fact.	DEEE HT	PU HT
✓ EVC EKEV353RS	Kit préamplificateur comprenant 1 préamplificateur 35dB UHF rég. + 24 dB VHF rég. + Couplage SAT Niv. de sortie 108 dBµV - Fb : 3,0 dB 1 alimentation 12 Volts 2 sorties. Connectique F	UHF	SAT	2	35		1	P.	-	46,88 €
✓ EVC EKEV252R	Kit préamplificateur comprenant 1 préamplificateur 23dB UHF rég. (21-60) Niv. de sortie 108 dBµV - Fb : 3,0 dB 1 alimentation 24 Volts 2 sorties. Connectique F	UHF		2	23		1	P.	-	35,28 €
EVC EKEV352R/5G	Kit préamplificateur comprenant 1 préamplificateur 35dB UHF rég. (21-48) Filtre 5G Niv. de sortie 108 dBµV - Fb : 3,0 dB 1 alimentation 24 Volts 2 sorties. Connectique F	UHF		2	35				-	N.C.

### TRAITEMENT INDIVIDUEL AMPLIFICATEURS



Référence	Désignation	Bandes	Entrée 1	Nbre de sorties	Gain max (dB)	Image	Multiple de vente	Unité fact.	DEEE HT	PU HT
✓ EVC EPRIZSDIN	Préamplificateur d'appartement autonome 2 sorties Gain TV (47-862 MHz) : 12-17 dB Gain SAT (950-2150 MHz) : 18-20 dB Niv. de sortie TERR. 102 dBµV Niv. de sortie SAT. 98 dBµV	TV/SAT	TV+SAT	2	20		1	P.	-	31,10 €

### TRAITEMENT COLLECTIF AMPLIFICATEURS



Référence	Désignation	Entrée 1	Entrée 2	Entrée 3	Entrée 4	Nbre de sorties	Gain max (dB)	Image	Multiple de vente	Unité fact.	DEEE HT	PU HT
✓ EVC EALBPRO66A	Amplificateur avec 6 filtres programmables, filtres 4G et 5G (LTE) Filtres programmables de 1 à 6 canaux Gain : 40 dB. Niv. de sortie : 118 dBµV Injection d'alimentation pour préamplificateur	UHF	UHF	BI-FM	B III	1	40		1	P.	-	376,74 €
✓ EVC EALBPRO610A	Amplificateur avec 10 filtres programmables avec filtres 4G (LTE) Filtres programmables de 1 à 6 canaux Gain : 40 dB. Niv. de sortie : 118 dBµV Injection d'alimentation pour préamplificateur 5 entrées (B I+FM, B III, 3 x UHF). Gain 40 dB. Niveau de sortie 119 dBµV. Injection d'alimentation pour préampli. Possibilité atténuation des filtres en entrée. Boîtier ZAMAK. Possibilité programmation par application ANDROID	UHF	UHF	UHF	B III	1	40		1	P.	-	468,77 €
✓ EVC EALB208	Centrale multibandes 3 entrées : FM / B.III+ UHF / UHF et 8 sorties Gain FM : 11 dB - Gain VHF : 20 dB - Gain UHF : 24 dB Niv. de sortie : 98 dBµV Réglage de gain. Injection 24 Vcc sur l'entrée B.III/UHF	FM	B.III/UHF	UHF		8	24		1	P.	-	100,97 €

### TRAITEMENT INDIVIDUEL KITS



Référence	Désignation	Entrée 1	Nbre de sorties	Gain max (dB)	Multiple de vente	Unité fact.	DEEE HT	PU HT
✓ VII 0144459	KIT TRI Kit Hz ant tri préampli fiches				1	P.	0,08 €	92,29 €
✓ VII 0144515	vka101 Kit préampli mat extérieur, alimentation montable sur rail DIN LTE 21-60 1E UHF / 15-35 dB Boîtier étanche, gain réglable 15-35 dB, alimentation fournie, compatible LTE / 4G, réjection > 30 dB	UHF	1	15 à 35	1	P.	0,08 €	33,42 €

### TRAITEMENT COLLECTIF STATION



Référence	Désignation	Multiple de vente	Unité fact.	DEEE HT	PU HT
✓ VII 0145055R13	CAP556 Station d'amplification sélective terrestre programmable pour installation collective. 6 filtres programmables FM - UHF réglables individuellement électroniquement, amplificateur 55dB	1	P.	-	373,73 €

### ADAPTATEURS TNT TERRESTRE HD



Référence	Désignation	Multiple de vente	Unité fact.	DEEE HT	PU HT
✓ EVC NTNT66HD	Adaptateur TNT HD terrestre Enregistreur numérique Fonction magnétoscope numérique HD avec clé USB ou disque dur Lecture de fichiers multimédias Fonction Time Shift (différé) Entrées HDMI et péritel Commande de la TV	1	P.	0,08 €	N.C.

Caractéristiques techniques, Conditionnement, Multiple de vente, Unité de facturation, visuels, Euroclasse, DEEE HT, PU HT en Euros et hors DEEE et Eco-mobilier; donnés à titre indicatif et susceptibles de modifications sans préavis.   
 is ne nous engageant qu'après confirmation expresse. Les prix unitaires indiqués sont ceux des réseaux COAXEL, REXEL et SCT, ils ne s'appliquent pas pour le réseau ESPACE ELEC.   
 Pour plus d'informations, consultez votre agence habituelle ou connectez-vous sur notre site internet rexel.fr - N.C.=nous consulter.

✓ Produit stocké

SÉCURITÉ, COMMUNICATION

Référence	Désignation	Multiple de vente	Unité fact.	DEEE HT	PU HT
✓ VII 0914702R13	TVT100 USB HD Adaptateur TNT HD, enregistreur numérique. Fonction pause et magnétoscope numérique HD avec une clé USB ou un disque dur (non fourni), lecture de fichiers multimédias	1	P.	-	N.C
VII 0914780R13	TVT280 USB HD Adaptateur TNT HD, enregistreur numérique. Fonction pause et magnétoscope numérique HD avec une clé USB ou un disque dur (non fourni), lecture de fichiers multimédias	1	P.	-	N.C

## RÉCEPTION SATELLITE

### PARABOLES

Référence	Désignation	Nbre de têtes	Diamètre (cm)	Nbre de sorties	Matériau	Couleur	Multiple de vente	Unité fact.	DEEE HT	PU HT
✓ POR P80APK	Acier, 80 cm + LNB universel, carton couleur	1	80	1	acier		1	P.	-	59,40 €
✓ POR PENTA85	Parabole 85 cm alu, BLANC		85		aluminium	blanc	1	P.	-	97,83 €
POR DIGIT	Parabole 68 cm alu, BLANC		68		aluminium	blanc	1	P.	-	85,77 €
✓ POR SAT21601	Parabole acier, 60 cm + LNB universel	1	60	1	acier	gris clair	1	P.	-	36,80 €

### CONVERTISSEURS LNB

Référence	Désignation	Nbre de têtes	Nbre de sorties	Multiple de vente	Unité fact.	DEEE HT	PU HT
✓ POR UXQLTE	LNB Quattro universel	1	4	1	P.	-	33,67 €
✓ POR UXSLTE	LNB universel single 0,3dB	1	1	1	P.	-	8,97 €
✓ POR UXOCTOLTE	LNB 8 sorties Universel	1	8	1	P.	-	129,72 €
✓ POR UXTWLTE	LNB TWIN universel	1	2	1	P.	-	29,26 €
✓ POR UXQDLTE	LNB Quad Universel	1	4	1	P.	-	51,06 €
POR UXMBS6	LNB monobloc 6°	2	1	1	P.	-	32,29 €

### CONVERTISSEURS ACCESSOIRE

Référence	Désignation	Nbre d'entrées	Nbre de sorties	Multiple de vente	Unité fact.	DEEE HT	PU HT
✓ POR DSQ21J	Commuteur extérieur DiSEqC 2.0, 2 entrées, 1 sortie	2	1	1	P.	-	N.C

### PARABOLE ACIER

Parabole en acier pour installation individuelle

Référence	Désignation	Multiple de vente	Unité fact.	DEEE HT	PU HT
✓ EVC SKIT6SL	Kit parabole avec LNB comprenant : 1 Parabole acier SOFS60A (couleur grise) 1 LNB universel	1	P.	-	36,06 €

Caractéristiques techniques, Conditionnement, Multiple de vente, Unité de facturation, visuels, Euroclasse, DEEE HT, PU HT en Euros et hors DEEE et Eco-mobilier; donnés à titre indicatif et susceptibles de modifications sans préavis, ils ne nous engagent qu'après confirmation expresse. Les prix unitaires indiqués sont ceux des réseaux COAXEL, REXEL et SCT, ils ne s'appliquent pas pour le réseau ESPACE ELEC.

Pour plus d'informations, consultez votre agence habituelle ou connectez-vous sur notre site internet rexel.fr - N.C-nous consulter.

✓ Produit stocké

# ANTENNES

## RÉCEPTION SATELLITE

### PARABOLES FIBRE



Parabole en fibre de verre pour installation individuelle (65 cm) ou collective (80 cm).

Référence	Désignation		Multiple de vente	Unité fact.	DEEE HT	PU HT
<b>EVC SPAF065</b>	Parabole fibre (SMC) diamètre 68 x 61 cm (blanche) Gain : 36 dB - Rendement : > 70 % - Ouverture : 2.2° Fixation : fixe sur mat de diamètre 50 à 60 mm		1	P.	-	122,60 €
✓ <b>EVC SPAF080</b>	Parabole fibre (SMC) diamètre 81 x 75 cm (blanche) Gain : 38 dB - Rendement : > 70 % - Ouverture : 2.2° Fixation : fixe sur mat de diamètre 50 à 60 mm		1	P.	-	169,48 €

### CONVERTISSEURS LNB - INDIVIDUEL



Convertisseurs pour installation individuelle avec un ou plusieurs démodulateurs SAT à alimenter (1, 2 ou 4)

Référence	Désignation		Multiple de vente	Unité fact.	DEEE HT	PU HT
✓ <b>EVC SLNCUNI</b>	LNB UNIVERSEL Fréquence d'entrée : 10.7 à 12.75 GHz OL bande basse : 9.75 GHz - bande haute 10.6 GHz		1	P.	-	7,69 €
✓ <b>EVC SLNCTWIN</b>	LNB TWIN 2 sorties indépendantes Fréquence d'entrée : 10.7 à 12.75 GHz OL bande basse : 9.75 GHz - bande haute 10.6 GHz Permet de raccorder deux terminaux satellites		1	P.	-	20,43 €
✓ <b>EVC SLNC4T</b>	LNB QUAD 4 sorties indépendantes Fréquence d'entrée : 10.7 à 12.75 GHz OL bande basse : 9.75 GHz - bande haute 10.6 GHz Permet de raccorder quatre terminaux satellites		1	P.	-	30,05 €

### CONVERTISSEUR LNB - COLLECTIF





Convertisseur pour installation collective avec multiswitches

Référence	Désignation		Multiple de vente	Unité fact.	DEEE HT	PU HT
✓ <b>EVC SLNC4S</b>	LNB QUATTRO 4 sorties (VB - VH - HH - HB) Fréquence d'entrée : 10.7 à 12.75 GHz OL bande basse : 9.75 GHz - bande haute 10.6 GHz Permet le raccordement de commutateurs satellites		1	P.	-	24,04 €

### DISTRIBUTION COLLECTIVE BIS COMMUTEE - MULTISWITCHES



Distribution de 1 ou 2 satellites (4 ou 8 bandes SAT) + terrestre sur 8 ou 16 sorties. Modèles actifs en terrestre et en satellite avec de très faibles pertes de dérivation en satellite.

Référence	Désignation	Nbre d'entrées	Nbre de sorties		Multiple de vente	Unité fact.	DEEE HT	PU HT
✓ <b>EVC SCSS08A</b>	Commutateur autonome 5 câbles (4 sat. + ter.) - 8 sorties Version active en satellite et terrestre, passive en V.R Pertes : -18 dB (V.R.) +2dB (Ter.) -3 dB (Sat) Réglage de niveau en Terrestre	5	8		1	P.	-	157,46 €
<b>EVC SCSC9208U</b>	Commutateur universel 9 câbles (8 sat. + terrestre) 8 sorties Cascadable ou autonome (par configuration) Prévoir 1 x SPS25 en mode autonome. Version active en terrestre et satellite Pertes : 25 dB (V.R.) +4 à -16 dB réglable (Ter.) 0 ou -10 dB (Sat.)	9	8		1	P.	-	171,03 €
<b>EVC SCSC9216U</b>	Commutateur universel 9 câbles (8 sat. + terrestre) 16 sorties Cascadable ou autonome (par configuration) Prévoir 1 x SPS25 en mode autonome. Version active en terrestre et satellite Pertes : 25 dB (V.R.) +4 à -16 dB réglable (Ter.) 0 ou -10 dB (Sat.)	9	16		1	P.	-	294,22 €

### PARABOLES



Référence	Désignation	Nbre de têtes	Diamètre (cm)	Nbre de sorties	Matière	Couleur	Multiple de vente	Unité fact.	DEEE HT	PU HT
✓ <b>VII 0141305</b>	Minisat single plate pour Astra, HotBird, ou AB3, LNB fourni	1	60	1	antenne plate	blanc	1	P.	0,08 €	201,30 €

Caractéristiques techniques, Conditionnement, Multiple de vente, Unité de facturation, visuels, Euroclasse, DEEE HT, PU HT en Euros et hors DEEE et Eco-mobilier; donnés à titre indicatif et susceptibles de modifications sans préavis. is ne nous engageant qu'après confirmation expresse. Les prix unitaires indiqués sont ceux des réseaux COAXEL, REXEL et SCT, ils ne s'appliquent pas pour le réseau ESPACE ELEC.

✓ Produit stocké

SÉCURITÉ, COMMUNICATION



## PARABOLES



Référence	Désignation	Nbre de têtes	Diamètre (cm)	Nbre de sorties	Matière	Couleur	Multiple de vente	Unité fact.	DEEE HT	PU HT
✓ VII 0140901	ANT SMC CP 70 Uni Universelle : pour Atlantic Bird AB3, Hot Bird, Astra, en SD et HD, LNB fourni	1	70	1	fibres	blanc	1	P.	0,08 €	163,39 €
VII 0141200r13	Antenne sat 60 cm acier avec LNB universel pour Astra, HotBird, ou AB3, LNB fourni	1	60	1	acier traité anticorrosion et peint	blanc	1	P.	N.C.	N.C.
VII 0140913	SMC 100 V2 6° quattro Les 2 satellites Hot Bird et Astra sur la même parabole, avec 2 têtes quattro fournies	2	100	8	fibres	blanc	1	P.	0,08 €	275,92 €

## DISTRIBUTION COLLECTIVE BIS COMMUTÉE



Référence	Désignation	Nbre d'entrées	Nbre de sorties	Multiple de vente	Unité fact.	DEEE HT	PU HT
VII 0144747	Multiswitch autonome 9x8 Distribution des signaux de 2 satellites + terrestre sur 8 prises	9	8	1	P.	-	278,81 €
VII 0144748	Multiswitch autonome 9x12 Distribution des signaux de 2 satellites + terrestre sur 12 prises	9	12	1	P.	-	344,59 €

## TERMINAUX NUMÉRIQUES SATELLITE

### TNTSAT FRANSAT



Référence	Désignation	Option satellite	Multiple de vente	Unité fact.	DEEE HT	PU HT
✓ EVC NSIRIUSHD	Terminal satellite HD FRANSAT . Réception du bouquet numérique des chaînes TNT par satellite EUTELSAT 5 (sans abonnement) ainsi que des chaînes HD Terminal satellite FRANSAT HD et 3D, PVR Ready Permet de recevoir l'intégralité des chaînes SD et HD de la TNT sur toute la France	FRANSAT	1	P.	-	N.C.
✓ EVC NVEGAHD	Terminal satellite HD TNTSAT . Réception du bouquet numérique des chaînes TNT par satellite ASTRA (sans abonnement) ainsi que des chaînes HD Terminal satellite TNTSAT HD et 3D Canal Ready PVR Ready	TNTSAT	1	P.	-	N.C.



Référence	Désignation	Option satellite	Multiple de vente	Unité fact.	DEEE HT	PU HT
VII 0914778R13	TEOX Pour recevoir les chaînes de la TNT HD par satellite (Astra). Récepteur Canal Ready.	oui	1	P.	-	N.C.
VII 0914806R13	VEOX2VA Pour recevoir les chaînes de la TNT HD par satellite (EUTELSAT, WS)	oui	1	P.	0,08 €	N.C.

## ARMOIRES PRÉ-ÉQUIPÉES



### Composition:

- 1 coffret polyester Minipol avec 2 serrures DIN 3 mm
- 2 aérateurs petite taille
- 1 plaque de montage bois aggloméré CTBH (ép.16 mm)
- 10 cônes souples d'étanchéité : Ø19 x8 ; Ø47 x2

Référence	Désignation	Multiple de vente	Unité fact.	DEEE HT	PU HT
VII 0145204R13	MN642-2P 600*400*230 Armoire MN642-2P avec panneau bois, ventilations	1	P.	-	170,66 €
VII 0145205R13	MN652-2P 600*500*230 Armoire MN653-2P avec panneau bois, ventilations	1	P.	-	188,32 €
VII 0145206R13	MN863-2P 800*600*300 Armoire MN863-2P avec panneau bois, ventilations	1	P.	-	247,09 €

Caractéristiques techniques, Conditionnement, Multiple de vente, Unité de facturation, visuels, Euroclasse, DEEE HT, PU HT en Euros et hors DEEE et Eco-mobilier: donnés à titre indicatif et susceptibles de modifications sans préavis, ils ne nous engagent qu'après confirmation expresse. Les prix unitaires indiqués sont ceux des réseaux COAXEL, REXEL et SCT, ils ne s'appliquent pas pour le réseau ESPACE ELEC.

Pour plus d'informations, consultez votre agence habituelle ou connectez-vous sur notre site internet rexel.fr - N.C-nous consulter.

✓ Produit stocké

SONORISATION

INTERPHONIE ESPACES  
SÉCURISÉS

BATTERIES

VIDÉO SURVEILLANCE

ANTENNES

TÉLÉPHONIE

ÉMISSION RÉCEPTION

# ANTENNES

## PASSIFS DE DISTRIBUTION

### RÉPARTITEURS ET DÉRIVATEURS (POUR TERRESTRE ET SATELLITE) RÉPARTITEURS TYPE F

**FRACARRO**

Référence	Désignation	Nbre de directions (°C)	Bande passante (MHz)	Multiple de vente	Unité fact.	DEEE HT	PU HT	
✓ <b>POR SPTR2</b>	Répartiteur 2 directions ULB 5/2300MHz	2	ULB 5/2300		1	P.	-	3,96 €
✓ <b>POR SPTR3</b>	Répartiteur 3 directions ULB 5/2300MHz	3	ULB 5/2300		1	P.	-	5,56 €
✓ <b>POR SPTR4</b>	Répartiteur 4 directions ULB 5/2300MHz	4	ULB 5/2300		1	P.	-	6,68 €
✓ <b>POR SPTR6</b>	Répartiteur 6 directions ULB 5/2300MHz	6	ULB 5/2300		1	P.	-	12,12 €

### RÉPARTITEURS ET DÉRIVATEURS (POUR TERRESTRE ET SATELLITE) DÉRIVATEURS TYPE F





**FRACARRO**

Référence	Désignation	Nbre de directions (°C)	Bande passante (MHz)	Multiple de vente	Unité fact.	DEEE HT	PU HT	
<b>POR TAPS816</b>	Dérivateur intérieur 6 directions RF 5-1000MHz, 16dB	8	RF 5-1000		1	P.	-	13,16 €
✓ <b>POR TAPS616</b>	Dérivateur intérieur 6 directions RF 5-1000MHz, 16dB	6	RF 5-1000		1	P.	-	11,61 €

### REPARTITEURS ET DERIVATEURS (POUR TERRESTRE ET SATELLITE) - REPARTITEURS TYPE F

**EVICOM**

Répartiteur avec connectique F et semelle plastique. Faible encombrement compatible avec les tableaux de communication.

Référence	Désignation	Nbre de directions (°C)	Bande passante (MHz)	Multiple de vente	Unité fact.	DEEE HT	PU HT	
✓ <b>EVC ABS021P</b>	Répartiteur 5 - 2300 MHz 2 sorties. Connectique F. Passage Ter: 3.5 dB / Sat: 5.0 dB. Passage d'alim. sortie-entrée avec diodes sur toutes les voies.	2	5 A 2,150		1	P.	-	3,31 €
✓ <b>EVC ABS031P</b>	Répartiteur 5 - 2300 MHz 3 sorties Passage Ter: 5.5 dB / Sat: 9.0 dB. Passage d'alim. sortie -entrée avec diodes sur toutes les voies. Connectique F.	3	5 A 2,150		1	P.	-	4,93 €
✓ <b>EVC ABS041P</b>	Répartiteur 5 - 2300 MHz 4 sorties. Passage Ter: 7.8 dB / Sat: 9.0 dB. Passage d'alim. sortie -entrée avec diodes sur toutes les voies. Connectique F	4	5 A 2,150		1	P.	-	5,65 €
✓ <b>EVC ABS061P</b>	Répartiteur 5 - 2300 MHz 6 sorties. Passage Ter: 9.8 dB / Sat: 14.0 dB. Passage d'alim. sortie -entrée avec diodes sur toutes les voies. Connectique F.	6	5 A 2,150		1	P.	-	11,84 €

### REPARTITEURS ET DERIVATEURS (POUR TERRESTRE ET SATELLITE) REPARTITEURS TYPE F

**CAHORS**

Référence	Désignation	Nbre de directions (°C)	Bande passante (MHz)	Multiple de vente	Unité fact.	DEEE HT	PU HT
<b>VII 01444882R13</b>	VRE 200 Répartiteur 5-2300 Mhz, 1 entrée 2 directions	2	ULB 5/2300	1	P.	N.C	N.C
✓ <b>VII 01444883R13</b>	VRE 300 Répartiteur 5-2300 Mhz, 1 entrée 3 directions	3	ULB 5/2300	1	P.	-	3,01 €
✓ <b>VII 01444884R13</b>	VRE 400 Répartiteur 5-2300 Mhz, 1 entrée 4 directions	4	ULB 5/2300	1	P.	-	3,13 €
✓ <b>VII 01444885R13</b>	VRE 600 Répartiteur 5-2300 Mhz, 1 entrée 6 directions	6	ULB 5/2300	1	P.	-	6,89 €

Caractéristiques techniques, Conditionnement, Multiple de vente, Unité de facturation, visuels, Euroclasse, DEEE HT, PU HT en Euros et hors DEEE et Eco-mobilier; donnés à titre indicatif et susceptibles de modifications sans préavis. is ne nous engageant qu'après confirmation expresse. Les prix unitaires indiqués sont ceux des réseaux COAXEL, REXEL et SCT, ils ne s'appliquent pas pour le réseau ESPACE ELEC.

Pour plus d'informations, consultez votre agence habituelle ou connectez-vous sur notre site internet rexel.fr - N.C=nous consulter.

✓ Produit stocké

SÉCURITÉ, COMMUNICATION



ESABORA Tarif

PRODUITS, TARIFS ET CONDITIONS À JOUR EN PERMANENCE

- Moteur de recherche
- Export de données
- Prix personnalisés
- Actualisation en ligne

Notre solution en vidéo sur [www.esabora-digital-services.com](http://www.esabora-digital-services.com)

# Ta



## ACCESSOIRES

### ACCESSOIRES ANTENNES

ERARD®

Le système de zingage blanc Clear Protect est un procédé anti corrosion appliqué sur revêtement de zinc électrolytique dont les principaux avantages sont la protection de l'environnement en n'utilisant plus le Chrome VI et répondre à une demande visant à diminuer l'emploi de substances toxiques.

### ACCESSOIRES ANTENNES - CERCLAGES, MÂTS, FEUILLARD

ERARD®

Référence	Désignation	Diamètre (mm)	Longueur (mm)	Traitement de surface	Multiple de vente	Unité fact.	DEEE HT	PU HT	
✓ EAD 800860	1 Paire de fixation murale déport 22 cm pour mât de 25 à 50 mm avec plaques et tiges filetées Ø10			zing bleu		1	P.	-	61,85 €
✓ EAD 004100	Feuillard acier galvanisé largeur 40 mm, long 5m		5	galvanisation		1	P.	-	12,17 €
✓ EAD 004200	Feuillard acier galvanisé largeur 40 mm, long 25m		25	galvanisation		1	P.	-	33,78 €
✓ EAD 800862	1 Paire de fixation murale déport 22 cm, sans plaque et sans tige filetée			zing bleu		1	P.	-	48,44 €
✓ EAD 800870	1 Paire de fixation murale déport 46 cm pour mât de 25 à 50 mm			zing bleu		1	P.	-	88,48 €
✓ EAD 800880	Fixation polyvalente pour mur, poutre, timon de caravane pour mâts Ø 25 à 50	25 à 50		zing bleu		1	P.	-	27,98 €
✓ EAD 800940	Bras de déport mural Ø40mm pour parabole Ø60 max			zing bleu		1	P.	-	34,96 €
✓ EAD 800942	Bras de déport mural pour parabole jusqu'à Ø 60. Tube Ø 40, long. 20 cm			zing bleu		1	P.	-	32,66 €
✓ EAD 800950	Bras de déport mural Ø50mm pour parabole Ø1.00m			zing bleu		1	P.	-	56,65 €
✓ EAD 801303	Fixation simple à étrier pour mât Ø 35 à 50mm	35 à 50		zing bleu		1	P.	-	30,58 €
✓ EAD 801540	Tronçon acier emboîtable 1,50 m Ø40mm	40	1,5	zing bleu		1	P.	-	18,35 €
✓ EAD 801550	Tronçon acier emboîtable 1,50 m Ø50mm	50	1,5	zing bleu		1	P.	-	33,74 €
✓ EAD 802040	Tronçon acier emboîtable 2,00 m Ø40mm	40	2	zing bleu		1	P.	-	24,36 €
✓ EAD 802050	Tronçon acier emboîtable 2,00 m Ø50mm	50	2	zing bleu		1	P.	-	40,24 €
✓ EAD 802604	Fixation double extra-forte pour mât Ø 35 à 50mm	35 à 50		zing bleu		1	P.	-	40,34 €

### CERCLAGES, MATS, FEUILLARD

FRACARRO

Référence	Désignation	Type	Diamètre (mm)	Longueur (mm)	Traitement de surface	Multiple de vente	Unité fact.	DEEE HT	PU HT
✓ POR MEC2204G	Mât acier galvanisé à chaud, 2 m, ø 40, ép. 1,5 mm		40	2	galvanisation	1	P.	-	24,60 €

Caractéristiques techniques, Conditionnement, Multiple de vente, Unité de facturation, visuels, Euroclasse, DEEE HT, PU HT en Euros et hors DEEE et Eco-mobilier: donnés à titre indicatif et susceptibles de modifications sans préavis. ils ne nous engagent qu'après confirmation expresse. Les prix unitaires indiqués sont ceux des réseaux COAXEL, REXEL et SCT, ils ne s'appliquent pas pour le réseau ESPACE ELEC.

Pour plus d'informations, consultez votre agence habituelle ou connectez-vous sur notre site internet [rexel.fr](http://rexel.fr) - N.C-nous consulter.

✓ Produit stocké

SONORISATION

INTERPHONIE ESPACES SÉCURISÉS

BATTERIES

VIDÉO SURVEILLANCE

ANTENNES

TÉLÉPHONIE

ÉMISSION RÉCEPTION

# ANTENNES

## ACCESSOIRES

### CERCLAGES, MATS, FEUILLARD

FRACARRO

Référence	Désignation	Type	Diamètre (mm)	Longueur (mm)	Traitement de surface	Multiple de vente	Unité fact.	DEEE HT	PU HT
✓ <b>POR MEC6005</b>	Feuillard, Long : 5m environ, l : 40mm, Ep. : 6/10, Poids: 1kg			5		1	P.	-	11,97 €
✓ <b>POR MEC21546</b>	Mât acier galvanisé à chaud, 1,5 m, ø 40, ép. 1,5 mm		40	15	galvanisation	1	P.	-	20,37 €
✓ <b>POR MEC60016</b>	Cerclage simple galvanisé pour mât de ø 25 mm à ø 50 mm (1 pièce nécessaire pour 1 installation)	cerclage simple			galvanisation	1	P.	-	35,30 €
✓ <b>POR MEC425CG</b>	Fixation type cabine d'ascenseur, complète, galvanisée, pour mât ø 50 mm maxi. : 2 déports en M de 250 mm, avec 2 contre-plaques	fixation ascenseur			galvanisation	1	P.	-	52,89 €
✓ <b>POR MEC60026</b>	Cerclage double galvanisé pour mât de ø 25 mm à ø 50 mm (2 pièces nécessaires pour 1 installation)	cerclage double			galvanisation	1	P.	-	36,66 €

### CONNECTIQUE ET BOITES D'ARRIVÉE

FRACARRO

Référence	Désignation	Type	Diamètre (mm)	Multiple de vente	Unité fact.	DEEE HT	PU HT
✓ <b>POR CIM95</b>	Fiche plastique bleue mâle pour câble 6/8 mm, 9,52 mm	fiche plastique bleue mâle	9,52	1	P.	-	0,62 €
✓ <b>POR CIF95</b>	Fiche plastique bleue femelle pour câble 6/8 mm, 9,52 mm	fiche plastique bleue femelle	9,52	1	P.	-	0,62 €
✓ <b>POR PAS5321</b>	Socle plastique pour toutes les boîtes d'arrivée	socle saillie pour prise TV		1	P.	-	1,56 €
✓ <b>POR PAS0032</b>	Boîte d'arrivée TV/SAT/FM	prise d'arrivée TV-FM-SAT		1	P.	-	6,58 €
✓ <b>POR CCF66</b>	Semi-connecteur férule intégrée pour câble 6,6/7,1 mm	Connecteur F à visser		1	P.	-	0,55 €
✓ <b>POR GCF</b>	Raccord droit femelle/femelle	raccord droit fem/fem F		1	P.	-	0,55 €
✓ <b>POR CF66B</b>	Connecteur F à visser pour câble 6.8 mm	Connecteur F à visser		1	P.	-	0,27 €

### CONNECTIQUE ET BOITE D'ARRIVEE

EVICOM

Référence	Désignation	Type	Multiple de vente	Unité fact.	DEEE HT	PU HT
✓ <b>EVC AF57</b>	Connecteur F à visser pour câble 17 VATC - 17 PAVTC	F	1	P.	-	0,30 €
✓ <b>EVC AF81</b>	Raccord F femelle - F femelle	F	1	P.	-	0,54 €
✓ <b>EVC CFME</b>	Fiche plastique mâle 9.52 mm	IEC	1	P.	-	0,84 €
✓ <b>EVC CFFE</b>	Fiche plastique femelle 9.52 mm	IEC	1	P.	-	0,84 €

Caractéristiques techniques, Conditionnement, Multiple de vente, Unité de facturation, visuels, Euroclasse, DEEE HT, PU HT en Euros et hors DEEE et Eco-mobilier; donnés à titre indicatif et susceptibles de modifications sans préavis. is ne nous engageant qu'après confirmation expresse. Les prix unitaires indiqués sont ceux des réseaux COAXEL, REXEL et SCT, ils ne s'appliquent pas pour le réseau ESPACE ELEC.

✓ Produit stocké

SÉCURITÉ, COMMUNICATION

## OUTILLAGE ET MESURE

**Sefram**

Référence	Désignation	Multiple de vente	Unité fact.	DEEE HT	PU HT
✓ <b>FR4 SEFRAM7848</b>	Mesureur de champ TV et Sat (45 MHz à 2150MHz), écran 7 Pouces tactile. Mesure BER et MER en satellite et terrestre. Livré avec un sac de transport, batterie LiOn, alim secteur 90/245V. Image TV numérique MPEG-2 et MPEG-4 HD. interfaces USB	1	P.	-	1321,00 €



## ROVER

**EVICOM**

Appareil le plus compact et économique du marché. Tactile. Mesures terrestre, satellite et réseaux câblés HD avec images. Pointeur satellite.

Référence	Désignation	Type (Terrestre, satellite)	Plage de mesure (MHz)	Multiple de vente	Unité fact.	DEEE HT	PU HT
✓ <b>EVC MHDTAB4</b>	Mesureur de champs terrestre et satellite 44-2150 MHz écran 4.3" Tactile. Navigation par icônes et écran tactile. Détecte, mesure et affiche les images en MPG2 et MPEG4 H264 HD. DVB-T et DVB-T2. Auto-test filtre 4G (LTE) intégré. Mesures MPEG-MPEG4 - Mesures DVB-T2 - Spectre - Images SD et HD - Constellation	terrestre et satellite	47 - 2150	1	P.	-	N.C



## TÉLÉPHONIE

### CENTRAUX TÉLÉPHONIQUES

#### TÉLÉPHONES ANALOGIQUES

**tiptel**

Les téléphones analogiques Tiptel se connectent sur n'importe quel port analogique d'un PBX (2 fils, RJ11), d'une ligne réseau France Telecom, ou d'une sortie analogique de box ADSL.

Référence	Désignation	Multiple de vente	Unité fact.	DEEE HT	PU HT
<b>TIP 1082929</b>	Tiptel 114 anthracite Bureau/mural, monobloc, bis, renvoi d'appel derrière PABX, compatible app. auditifs	1	P.	-	32,96 €
<b>TIP 1081520</b>	Tiptel 1020 Bureau/mural, écran 3 lignes (affichage de la date et l'heure au repos sans piles), mains-libres, prise casque, 12 touches directes avec diodes (clignote sur appel entrant du n° programmé), diode message (MWI), 16 mélodies de sonnerie dont 1 d'urgence, répertoire 99 entrées, liste horodatée des 50 derniers appels, compatible appareils auditifs, code pour interdire l'accès à la programmation, configuration à distance et clonage du poste	1	P.	-	97,85 €



#### CENTRAL IP

**tiptel**

Solution dédiée aux TPE d'une dizaine d'employés (professions libérales, boutiques, etc...), vous disposez d'un outil de communication performant qui répond aux exigences des entreprises.

Avec la fin programmée des lignes traditionnelles (analogiques/RNIS), c'est le moment idéal pour renouveler les installations téléphoniques et basculer vers l'IP.

Avec le serveur de communication IP S20 vous pouvez connecter jusqu'à 20 utilisateurs.

Sans licence supplémentaire, cet IPBX vous offre un accès à toutes les fonctionnalités (accueil, messagerie vocale, fax-to-mail, AppCenter, etc...) avec un investissement limité.

Renseignez-vous auprès de votre agence en cas de besoin de capacités supérieures : gamme S-series : jusqu'à 500 postes.

Référence	Désignation	Multiple de vente	Unité fact.	DEEE HT	PU HT
<b>TIP 1043007</b>	S412 IPBX 20 utilisateurs, 8 communications simultanées (SIP-trunk inclus), 8 ports analogiques (FXS) de base, 2 emplacements pour cartes d'interface BRI ou FXO, 2 emplacements pour connexion postes analogiques FXS (soit 12 postes analogiques au total), fonctionnalités évoluées intégrées de base			-	N.C
<b>TIP 1043050</b>	S20 IPBX 20 utilisateurs, 10 communications simultanées (SIP-trunk inclus), 2 emplacements pour cartes d'interface MyPBX BRI, FXO, FXS ou GSM, fonctionnalités évoluées intégrées de base	1	P.	-	493,37 €
<b>TIP 1083924</b>	tiptel Htek UC924 Poste SIP, bureau, PoE (alim secteur en option), écran couleur 3,5" rétro-éclairé, 4 comptes SIP, 8 touches de lignes avec LED, jusqu'à 28 touches programmables sur 4 pages, (extensible avec module UC46), répertoire 1000 noms, LDAP et XLM, prise casque, mains-libres full duplex, voix HD, TRO69, sécurité srtp/https/tls, 2 prises Ethernet switch PC			-	N.C



Caractéristiques techniques, Conditionnement, Multiple de vente, Unité de facturation, visuels, Euroclasse, DEEE HT, PU HT en Euros et hors DEEE et Eco-mobilier: donnés à titre indicatif et susceptibles de modifications sans préavis. ils ne nous engageant qu'après confirmation expresse. Les prix unitaires indiqués sont ceux des réseaux COAXEL, REXEL et SCT, ils ne s'appliquent pas pour le réseau ESPACE ELEC.

Pour plus d'informations, consultez votre agence habituelle ou connectez-vous sur notre site internet rexel.fr - N.C-nous consulter.

✓ Produit stocké

SONORISATION

INTERPHONIE ESPACES SÉCURISÉS

BATTERIES

VIDÉO SURVEILLANCE

ANTENNES

TÉLÉPHONIE

ÉMISSION RÉCEPTION

# TÉLÉPHONIE

## CENTRAUX TÉLÉPHONIQUES

### PORTIERS 2N

**tiptel**

Les portiers HELIOS se connectent sur le PBX de l'entreprise (en IP sur le LAN ou en analogique sur un câble 2 fils selon les modèles) et permettent de faire sonner n'importe quels postes de l'entreprise lorsque quelqu'un se présente à la porte. La personne recevant l'appel du portier peut ainsi dialoguer avec le visiteur et lui ouvrir la gâche électrique de la porte par simple appui sur une touche de son téléphone. Selon les modèles, ils disposent de caméra, de clavier, de lecteurs de cartes sans contact, ou de menus défilants. Ils peuvent être antivandales (modèles FORCE) ou service d'appel d'urgence en extérieur (modèles SAFETY).

Référence	Désignation	Multiple de vente	Unité fact.	DEEE HT	PU HT
<b>TIP 9155101C</b>	Portier Helios Verso IP Portier IP avec caméra intégrée, modulaire pour répondre exactement à vos besoins. Assure le contrôle d'accès fiable dans le bâtiment et permet également de s'interfacer facilement avec d'autres systèmes pour atteindre une plus grande sécurité du bâtiment. Modules en option : Bluetooth, écran tactile, lecteur d'empreintes digitales, ou de badges			-	N.C
<b>TIP 9155301CS</b>	Portier Helios IP Solo Portier IP compact 1 bouton, avec caméra HD intégrée et cachée, fonctionnalités multiples, y compris les appels sur votre smartphone, et une intégration facile sur votre système domotique existant. Montage en saillie (cadre fournie)			-	N.C
<b>TIP 9151101RPW</b>	Portier Helios IP FORCE PICTO Portier antivandale, indice de protection IP65. Conversation et ouverture de gâche à distance par déviation de l'appel portier par le central: 1 touche, pictogrammes compatibles loi handicap; connexion IP sur réseau LAN derrière IPBX ou en complément d'un poste IP.	1	P.	-	1246,30 €

### RÉPONDEUR

**tiptel**

Les répondeurs Tiptel sont spécialement étudiés pour les professionnels. Outre une excellente qualité sonore, ils disposent de plusieurs annonces ce qui évite d'avoir à réenregistrer une annonce standard au retour d'une période de congés. Un mode répondeur simple est également disponible pour les professionnels ne souhaitant pas gérer de messages mais qui ont besoin de donner des informations comme les horaires d'ouverture. La notification intéressera particulièrement les professionnels itinérants car le répondeur pourra les prévenir sur leur portable de l'arrivée de nouveaux messages (à partir du tiptel 333). Grâce à la technologie mémoire flash, plus besoin de piles ni batteries.

Référence	Désignation	Multiple de vente	Unité fact.	DEEE HT	PU HT
<b>TIP 1068480</b>	Tiptel 305 Répondeur professionnel sur mémoire flash, capacité 20mn, 1 annonce personnalisable, 1 annonce pré-enregistrée	1	P.	-	61,80 €

## TÉLÉPHONES FILAIRES

**ALCATEL**

Référence	Désignation	Main libre	Nbre numéros abrégés	Répertoire	Ecran	Prise casque	Couleur	Multiple de vente	Unité fact.	DEEE HT	PU HT
✓ <b>ABY 1408225</b>	Temporis TMAX Blanc Poste bi-bloc à larges touches et grand écran inclinable à gros caractères	oui	oui		oui		blanc	1	P.	0,08 €	36,95 €
✓ <b>ABY 1613456</b>	Temporis 10 Pro Noir (existe en Blanc ABY1613463) Poste mono-bloc noir ou blanc						noir ou Blanc	1	P.	0,08 €	12,72 €
✓ <b>ABY 1407501</b>	Temporis 180 Pro Noir (existe en Blanc ABY1407747) Poste bi-bloc compact avec réglage du volume sonore dans l'écouteur du combiné (5 niveaux)						noir ou Blanc	1	P.	0,08 €	14,95 €
✓ <b>ABY 1407518</b>	Temporis 380 Pro Noir Poste bi-bloc compact Main libre avec 10 mémoires directes	oui	oui			oui	noir	1	P.	0,08 €	21,95 €
✓ <b>ABY 1407525</b>	Temporis 580 Pro Noir (existe en Blanc ABY1407761) Poste bi-bloc compact Main-libre avec écran 2 lignes et alimenté par le courant de ligne	oui	oui	50	oui	oui	noir ou Blanc	1	P.	0,08 €	29,95 €
✓ <b>ABY 1417258</b>	Temporis 880 Pro Noir Poste bi-bloc compact Main-libres avec grand écran 4 lignes et alimenté par le courant de ligne	oui	oui	170	oui	oui	noir	1	P.	0,08 €	41,80 €
<b>ABY 1410037</b>	Alcatel Conférence 1800 4 microphones détachables DECT et rechargeables sur la base	oui	oui	50	oui		noir	1	P.	0,08 €	429,00 €

Caractéristiques techniques, Conditionnement, Multiple de vente, Unité de facturation, visuels, Euroclasse, DEEE HT, PU HT en Euros et hors DEEE et Eco-mobilier; donnés à titre indicatif et susceptibles de modifications sans préavis.   
 is ne nous engageant qu'après confirmation expresse. Les prix unitaires indiqués sont ceux des réseaux COAXEL, REXEL et SCT, ils ne s'appliquent pas pour le réseau ESPACE ELEC.   
 Pour plus d'informations, consultez votre agence habituelle ou connectez-vous sur notre site internet rexel.fr - N.C-nous consulter.



✓ Produit stocké

**SÉCURITÉ, COMMUNICATION**

# ACCESSOIRES TÉLÉPHONIE

## PRISES, CORDONS ET ACCESSOIRES

**GIGAMEDIA**

Référence	Désignation	Multiple de vente	Unité fact.	DEEE HT	PU HT	
<b>GGM 2105X024</b>	Twist stop anti-vrille transparent	1	P.	-	3,83 €	
✓ <b>GGM ADSLFM</b>	Filtre maître ADSL et ADSL 2+		1	P.	-	17,12 €
✓ <b>GGM CORJ11453M</b>	Cordon d'adaptation UTP RJ11 RJ45 3 m	1	P.	-	3,95 €	
<b>GGM DTIRJ45RC</b>	Prise DTI avec module RC intégré		1	P.	-	20,48 €
<b>GGM ADAPRJ12T</b>	Adaptateur compact UTP RJ12 vers conjoncteur téléphonique	1	P.	-	5,81 €	
✓ <b>GGM CORJ11451M</b>	Cordon d'adaptation UTP RJ11 RJ45 1 m	1	P.	-	2,64 €	
✓ <b>GGM 329917</b>	Cordon spiralé noir RJ11 mâle 4C (40 cm)	1	P.	-	4,54 €	
✓ <b>GGM ADSLFRRJ</b>	Filtre ADSL distribué RJ45	1	P.	-	11,78 €	
<b>GGM 329906</b>	Cordon plat conjoncteur mâle/femelle 6C vers RJ11 6P4C (5 m)	1	P.	-	10,58 €	
✓ <b>GGM ADSLFM4R</b>	Filtre maître ADSL avec 4 sorties téléphones RJ45 à installer sur rail DIN		1	P.	-	26,60 €

## CONNECTEURS ET ISOLANTS

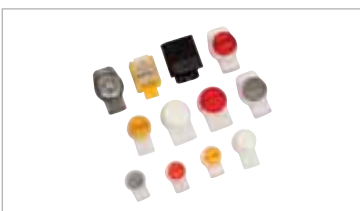
**3M**

Solutions de produits pour les Telecom  
 Pour la protection des raccords de câbles de téléphonie, signalisation, télécommande, télémétrie, et autres courants faibles.  
 Connecteurs pour téléphonie et signalisation jusqu'à 48V.  
 Rubans d'isolation électrique pour la protection de raccords téléphoniques.

Référence	Désignation	Multiple de vente	Unité fact.	DEEE HT	PU HT
<b>TRM 84719</b>	8981 - Trousse Gel	1	P.	-	59,49 €
<b>TRM 84722</b>	8984 - Trousse Gel	1	P.	-	261,38 €
<b>TRM 84723</b>	8985 - Trousse Gel	1	P.	-	763,15 €
<b>TRM 83995</b>	SCOTCH SUPER 88 19mm x 20m	1	P.	-	12,28 €
✓ <b>TRM 80340N</b>	UYF connecteur SCOTCHLOCK par 100	1	P.	-	0,27 €
✓ <b>TRM 84083N</b>	UIB connecteur SCOTCHLOCK	1	P.	-	3,21 €
✓ <b>TRM 84084N</b>	UIR connecteur SCOTCHLOCK	1	P.	-	2,93 €
✓ <b>TRM 84890N</b>	UY2 connecteur SCOTCHLOCK	1	P.	-	0,26 €
✓ <b>TRM 85778N</b>	UR2 connecteur SCOTCHLOCK	1	P.	-	0,49 €
<b>TRM 85779N</b>	UB2A connecteur SCOTCHLOCK	1	P.	-	0,50 €

Caractéristiques techniques, Conditionnement, Multiple de vente, Unité de facturation, visuels, Euroclasse, DEEE HT, PU HT en Euros et hors DEEE et Eco-mobilier; donnés à titre indicatif et susceptibles de modifications sans préavis. ils ne nous engagent qu'après confirmation expresse. Les prix unitaires indiqués sont ceux des réseaux COAXEL, REXEL et SCT, ils ne s'appliquent pas pour le réseau ESPACE ELEC.

✓ Produit stocké

SONORISATION

 INTERPHONIE ESPACES  
SÉCURISÉS

BATTERIES

VIDÉO SURVEILLANCE

ANTENNES

TÉLÉPHONIE

ÉMISSION RÉCEPTION

# ÉMISSION RÉCEPTION

## TALKIES-WALKIES



Référence	Désignation	Type d'usage	Fréquence	Nbre de canaux	Portée (m)	Accessoires fournis	Multiple de vente	Unité fact.	DEEE HT	PU HT	
✓ M04 XT180	Kit de 2 XT180 Portée de 8 Kms (selon environnement) - Talkie-walkie robuste - Conçu pour une utilisation professionnelle - Résistant aux gouttes d'eau IPx2 - Fonction mains libres - Autonomie de 8H en utilisation. Livré complet avec 2 batteries Nimh rechargeables, 2 clips ceinture et un socle chargeur 2 cases.	professionnel	PMR446	8 x 121 codes d'éliminations d'interférences	8	socle chargeur double + 2 batteries NiMH rechargeables + 2 clips de ceinture + 2 oreillettes micro-tige	1	P.	0,04 €	115,00 €	
M04 00242	Batterie pour XT180	professionnel					1	P.	-	16,74 €	
M04 00634	Bloc double de chargement XT180	professionnel					1	P.	0,04 €	25,00 €	
M04 00240	Alimentation pour socle chargeur XT180	professionnel					1	P.	0,04 €	22,00 €	
M04 00635	Clip ceinture XT180	professionnel					1	P.	N.C	N.C	
M04 00275	Câble de chargement XT180 pour véhicule	professionnel					1	P.	0,04 €	20,92 €	
M04 00174	Oreillette XT180 «Push to Talk»	professionnel					1	P.	0,04 €	7,07 €	
M04 00265	Oreillette VOX microtige pour XT180	professionnel					1	P.	0,04 €	12,00 €	
M04 00641	Oreillette de surveillance XT180	professionnel					1	P.	0,04 €	15,00 €	
M04 00179	Casque pour XT180 «Vox»	professionnel					1	P.	0,04 €	39,00 €	
✓ M04 XT420	XT420 avec batterie et chargeur Dédié aux professionnels - Comprend un talkie-walkie avec chargeur - Portée de 9 Kms (selon environnement), offre une couverture jusqu'à 16 km <sup>2</sup> - Très robuste, résiste aux chocs grâce à son châssis en métal moulé - Norme IP55 : protection contre les dépôts de poussière et les projections d'eau - Fonction mains libres intégrée, sans accessoires : déclenchement à la voix - Autonomie jusqu'à 20 heures avec économiseur activé - Système anti-brouillage pour des communications confidentielles et sûres. Livré avec une batterie li-ion rechargeable, 1 pince de transport et un chargeur rapide 1 case.	professionnel	PMR446		9	socle chargeur rapide + batterie li-ion rechargeable + pince de transport		1	P.	0,04 €	185,00 €
M04 XT460	XT460 avec ECRAN. Livré avec batterie et chargeur Même talkie que le XT420 avec un afficheur en plus	professionnel	PMR446		9	socle chargeur rapide + batterie li-ion rechargeable + pince de transport		1	P.	0,04 €	215,00 €
✓ M04 PMNN4434	Batterie Li-ion XT400 Standard	professionnel					1	P.	-	35,00 €	
M04 PMLN6393	Chargeur individuel XT400	professionnel					1	P.	0,04 €	75,00 €	
M04 PMLN6385	Chargeur multiple 6 cases XT400	professionnel					1	P.	0,04 €	250,00 €	
M04 HKLN4477	Ecouteur discret type bodyguard	professionnel					1	P.	0,04 €	40,00 €	
M04 HKLN4510	Holster pivotant XT400	professionnel					1	P.	-	12,00 €	
M04 RNLN6302	Holster cuir XT400 Compatible XTNi/D	professionnel					1	P.	-	40,00 €	
M04 00168	Casque pour XT400 «Vox»	professionnel					1	P.	0,04 €	24,90 €	
M04 ASPGMHP	Pédale de commande PTT access grue	professionnel					1	P.	N.C	N.C	
M04 HKKN4027	CPS Cable Programmation XT400	professionnel					1	P.	0,04 €	80,00 €	
M04 HKLN4605A	Oreillette slim avec touche PTT et micro	professionnel					1	P.	0,04 €	25,00 €	
M04 HKLN4606A	Micro HP déporté XT400	professionnel					1	P.	0,04 €	35,00 €	

Caractéristiques techniques, Conditionnement, Multiple de vente, Unité de facturation, visuels, Euroclasse, DEEE HT, PU HT en Euros et hors DEEE et Eco-mobilier; donnés à titre indicatif et susceptibles de modifications sans préavis. is ne nous engageant qu'après confirmation expresse. Les prix unitaires indiqués sont ceux des réseaux COAXEL, REXEL et SCT, ils ne s'appliquent pas pour le réseau ESPACE ELEC.

Pour plus d'informations, consultez votre agence habituelle ou connectez-vous sur notre site internet rexel.fr - N.C-nous consulter.

✓ Produit stocké



Référence	Désignation	Type d'usage	Fréquence	Nbre de canaux	Portée (m)	Accessoires fournis	Multiple de vente	Unité fact.	DEEE HT	PU HT	
✓ ALA C1180	Radio loisirs Midland XT70 PMR446/LPD Paire de talkie-walkie PMR446/LPD (69 LPD + 24 PMR446) sans taxes ni licences pour une utilisation libre. Convient aux utilisateurs amateurs. Portée radio jusqu'à 12 Km et autonomie de la batterie jusqu'à 18H.	professionnel	PMR446	93	jusqu'à 12	1 chargeur rapide 2 alvéoles + 2 packs batterie 1000mAh + 2 oreillettes + 2 clips ceinture + câble USB simple		1	P.	0,08 €	83,32 €
ALA C1107	Radio semi-pro G10 PMR446 - noire Talkie-walkie PMR446 (8+8 canaux préprogrammés) programmable via PC grâce à son logiciel (non inclus) PRG10 pour une personnalisation des canaux et des fréquences.	professionnel	PMR446	16	jusqu'à 12	vendu à l'unité avec son chargeur de bureau + batterie rechargeable (1200 mAh Li-ion) + clip ceinture		1	P.	0,08 €	58,33 €
ALA C96604	Radio semi-pro G11V PMR446 - noire Talkie-walkie PMR446 (8+8 canaux préprogrammés) programmable via PC avec PRG10 (logiciel non inclus). Dispose de la fonction Vox. Scan, indications vocales, Roger beep et du canal occupé.	professionnel	PMR446	16	jusqu'à 12	vendu à l'unité avec son chargeur de bureau + batterie rechargeable (1600 mAh Li-ion) + clip ceinture		1	P.	0,08 €	99,99 €
✓ ALA C1127	Radio semi-pro G15 PMR446 - waterproof IP67 Talkie-walkie PMR446 (8+8 canaux préprogrammés) programmable via PC avec PRG-G15 (logiciel non inclus). Dispose de la norme waterproof IP67 et d'une prise accessoires 2-broches Motorola.	professionnel	PMR446	16	jusqu'à 12	vendu à l'unité avec son chargeur rapide de bureau + batterie rechargeable (1600 mAh) + clip ceinture		1	P.	0,08 €	124,99 €
ALA C92314	Midland G9PRO-E-BLAZE Le meilleur sur le terrain depuis 10 ans dans la Chasse, le Midland G9PRO-E-BLAZE est spécialement conçu pour un usage extérieur sur des grandes distances (BTP, HPA...). Très grosse autonomie batterie couplée à une gestion manuelle et instantanée des besoins de puissance à l'émission (bouton BOOSTER). Poste XPS (IP54) étanche ruissellement et poussières.	professionnel	PMR446	16	jusqu'à 12km	vendu à l'unité avec son chargeur de bureau + batterie rechargeable (1800 mAh) + clip ceinture			-		N.C

rexel.fr

100% connecté avec votre métier



1 million de produits sur tous vos écrans



Conditions d'achats personnalisées



Devis en ligne



Visibilité des stocks et délais



Commande avant 18h = livraison le lendemain



Click & Collect



Suivi des commandes et factures

Caractéristiques techniques, Conditionnement, Multiple de vente, Unité de facturation, visuels, Euroclasse, DEEE HT, PU HT en Euros et hors DEEE et Eco-mobilier; donnés à titre indicatif et susceptibles de modifications sans préavis. ils ne nous engagent qu'après confirmation expresse. Les prix unitaires indiqués sont ceux des réseaux COAXEL, REXEL et SCT, ils ne s'appliquent pas pour le réseau ESPACE ELEC.

Pour plus d'informations, consultez votre agence habituelle ou connectez-vous sur notre site internet rexel.fr - N.C-nous consulter.

✓ Produit stocké

SONORISATION

INTERPHONIE ESPACES SÉCURISÉS

BATTERIES

VIDÉO SURVEILLANCE

ANTENNES

TÉLÉPHONIE

ÉMISSION RÉCEPTION



# Quand votre savoir-faire inspire confiance

Avec **Esabora.Schema**, donnez vie aux projets de vos clients à travers des plans clairs, élaborés selon leurs souhaits.

Génération automatique du schéma unifilaire, mémento norme NF C15 - 100, rassurez-les en fournissant une analyse de la conformité de vos installations.

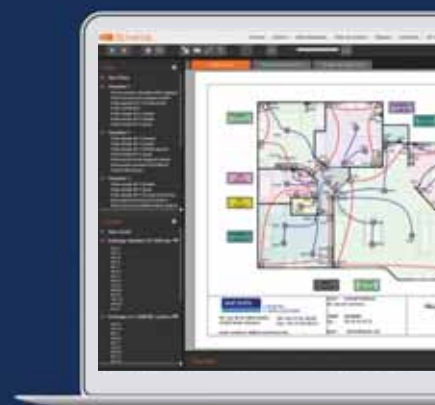

 **Schema**

Découvrez nos offres à partir de 49€ HT/mois

 **ESABORA**



Pour plus d'informations, consultez notre site : [www.esabora-digital-services.com](http://www.esabora-digital-services.com)



# RÉSEAUX VDI

	<b>VDI RÉSIDENTIEL</b>	<b>P. 946</b>
	<b>VDI TERTIAIRE</b>	<b>P. 951</b>
	<b>MATÉRIEL ACTIF</b>	<b>P. 960</b>
	<b>COURANT PORTEUR EN LIGNE</b>	<b>P. 962</b>
	<b>COFFRETS</b>	<b>P. 963</b>
	<b>ACCESSOIRES</b>	<b>P. 965</b>
	<b>OUTILLAGE ET MESURE</b>	<b>P. 966</b>
	<b>PRISES ET FILTRES</b>	<b>P. 967</b>
	<b>CONVERSION ET STOCKAGE DE L'ÉNERGIE</b>	<b>P. 969</b>

# VDI RÉSIDENTIEL

rexel.fr

100% connecté avec votre métier



1 million de produits sur tous vos écrans



Conditions d'achats personnalisées



Devis en ligne



Visibilité des stocks et délais



Commande avant 18h = livraison le lendemain



Click & Collect



Suivi des commandes et factures

## COFFRETS DE COMMUNICATION

### DRIVIA - RÉSEAU OPTIMUM AUTO



Référence	Désignation	Multiple de vente	Unité fact.	DEEE HT	PU HT
✓ <b>LE6 413264</b>	<p>Prêt à poser DRIVIA multimédia Optimum auto Gigabit TV sur RJ</p> <ul style="list-style-type: none"> <li>Solution complète pré-câblée pour 8 prises RJ 45 multimédia à brassage automatique</li> <li>Espace libre pour recevoir le DTI optique (FttH)</li> <li>Composition :                             <ul style="list-style-type: none"> <li>1 coffret Drivia livré avec porte blanche. 1 DTI RJ 45 modulaire</li> <li>1 parafoudre téléphone/ADSL RJ 45. 1 centrale automatique TV satellite Gigabit 8 sorties. 1 alimentation pour centrale automatique</li> <li>8 modules de brassage RJ 45 blindés cat. 6A STP. 8 cordons de brassage souples multimédia S/FTP</li> <li>1 bornier de terre. 1 support box opérateur ADSL/Fibre équipé de 1 prise 2P+T, 4 cordons de liaison box/coffret</li> <li>2 cordons télévision RJ 45-IEC-F coaxiaux (Long. 2 m)</li> </ul> </li> </ul>	1	P.	-	2 628,58 €
<b>LE6 418264</b>	<p>Prêt à poser coffret multimédia Optimum auto Gigabit DRIVIA 18 - TV sur RJ</p> <ul style="list-style-type: none"> <li>Solution complète pré-câblée pour 8 prises RJ 45 multimédia à brassage automatique</li> <li>Espace libre pour recevoir le DTI optique (FttH)</li> <li>Composition :                             <ul style="list-style-type: none"> <li>1 coffret Drivia livré avec porte blanche. 1 DTI RJ 45 modulaire</li> <li>1 parafoudre téléphone/ADSL RJ 45. 1 centrale automatique TV satellite Gigabit 8 sorties. 1 alimentation pour centrale automatique</li> <li>8 modules de brassage RJ 45 blindés cat. 6A STP. 8 cordons de brassage souples multimédia S/FTP</li> <li>1 bornier de terre. 1 support box opérateur ADSL/Fibre équipé de 1 prise 2P+T, 4 cordons de liaison box/coffret</li> <li>2 cordons télévision RJ 45-IEC-F coaxiaux (Long. 2 m)</li> </ul> </li> </ul>	1	P.	-	2 703,11 €



### DRIVIA - RÉSEAU OPTIMUM MANUEL



Référence	Désignation	Multiple de vente	Unité fact.	DEEE HT	PU HT
✓ <b>LE6 413263</b>	<p>Prêt à poser coffret multimédia Optimum manuel Gigabit DRIVIA 13 - TV sur RJ</p> <ul style="list-style-type: none"> <li>Solution complète pré-câblée pour 8 prises RJ 45 multimédia</li> <li>Composition :                             <ul style="list-style-type: none"> <li>1 coffret DRIVIA livré avec porte blanche. 1 DTI RJ 45 modulaire</li> <li>1 parafoudre téléphone/ADSL RJ 45. 1 switch Gigabit 4 sorties. 1 répartiteur amplificateur RJ 45 TV hertzienne TNT satellite 4 sorties. 1 alimentation pour switch + répartiteur TV/RJ 45</li> <li>8 modules de brassage RJ 45 blindés cat. 6A STP. 8 cordons de brassage souples multimédia S/FTP</li> <li>1 bornier de terre. 1 support box opérateur ADSL/Fibre équipé de 1 prise 2P+T, 4 cordons de liaison box/coffret</li> <li>2 cordons télévision RJ 45-IEC-F coaxiaux (Long. 2 m)</li> </ul> </li> </ul>	1	P.	-	1 550,10 €
✓ <b>LE6 418263</b>	<p>Prêt à poser coffret multimédia Optimum manuel Gigabit DRIVIA 18 - Tv sur RJ</p> <ul style="list-style-type: none"> <li>Solution complète pré-câblée pour 8 prises RJ 45 multimédia</li> <li>Composition :                             <ul style="list-style-type: none"> <li>1 coffret DRIVIA livré avec porte blanche. 1 DTI RJ 45 modulaire</li> <li>1 parafoudre téléphone/ADSL RJ 45. 1 switch Gigabit 4 sorties. 1 répartiteur amplificateur RJ 45 TV hertzienne TNT satellite 4 sorties. 1 alimentation pour switch + répartiteur TV/RJ 45</li> <li>8 modules de brassage RJ 45 blindés cat. 6A STP. 8 cordons de brassage souples multimédia S/FTP</li> <li>1 bornier de terre. 1 support box opérateur ADSL/Fibre équipé de 1 prise 2P+T, 4 cordons de liaison box/coffret</li> <li>2 cordons télévision RJ 45-IEC-F coaxiaux (Long. 2 m)</li> </ul> </li> </ul>	1	P.	-	1 550,10 €



### DRIVIA - RÉSEAU TRIPLE PLAY



Référence	Désignation	Multiple de vente	Unité fact.	DEEE HT	PU HT
✓ <b>LE6 413262</b>	<p>Prêt à poser coffret multimédia Triple Play Gigabit DRIVIA 13 - TV sur RJ Ready</p> <ul style="list-style-type: none"> <li>Solution ADSL/Fibre ou très haut débit complète pré-câblée pour 8 prises RJ 45</li> <li>Espace libre pour recevoir le DTI optique (FttH)</li> <li>Composition :                             <ul style="list-style-type: none"> <li>1 coffret DRIVIA livré avec porte blanche. 1 DTI RJ 45 modulaire</li> <li>1 filtre maître + répartiteur téléphone 3 sorties analogiques. 1 centrale automatique Triple Play Gigabit 8 sorties. 1 alimentation pour centrale Triple Play</li> <li>8 modules de brassage RJ 45 blindés cat. 6 STP. 8 cordons de brassage plats F/UTP</li> <li>1 bornier de terre</li> <li>1 support box opérateur ADSL/Fibre équipé de 1 prise 2P+T, 4 cordons de liaison box/coffret</li> </ul> </li> </ul>	1	P.	-	1 074,34 €
✓ <b>LE6 418262</b>	<p>Prêt à poser coffret multimédia Triple Play Gigabit DRIVIA 18 - TV sur RJ Ready</p> <ul style="list-style-type: none"> <li>Solution ADSL/Fibre ou très haut débit complète pré-câblée pour 8 prises RJ 45</li> <li>Espace libre pour recevoir le DTI optique (FttH)</li> <li>Composition :                             <ul style="list-style-type: none"> <li>1 coffret DRIVIA livré avec porte blanche. 1 DTI RJ 45 modulaire</li> <li>1 filtre maître + répartiteur téléphone 3 sorties analogiques. 1 centrale automatique Triple Play Gigabit 8 sorties. 1 alimentation pour centrale Triple Play</li> <li>8 modules de brassage RJ 45 blindés cat. 6 STP. 8 cordons de brassage plats F/UTP</li> <li>1 bornier de terre</li> <li>1 support box opérateur ADSL/Fibre équipé de 1 prise 2P+T, 4 cordons de liaison box/coffret</li> </ul> </li> </ul>	1	P.	-	1 104,81 €



Caractéristiques techniques, Conditionnement, Multiple de vente, Unité de facturation, visuels, Euroclasse, DEEE HT, PU HT en Euros et hors DEEE et Eco-mobilier; donnés à titre indicatif et susceptibles de modifications sans préavis. is ne nous engageant qu'après confirmation expresse. Les prix unitaires indiqués sont ceux des réseaux COAXEL, REXEL et SCT, ils ne s'appliquent pas pour le réseau ESPACE ELEC. Pour plus d'informations, consultez votre agence habituelle ou connectez-vous sur notre site internet rexel.fr - N.C-nous consulter.

✓ Produit stocké

## DRIVIA - RÉSEAU DOUBLE PLAY



Référence	Désignation	Multiple de vente	Unité fact.	DEEE HT	PU HT
✓ LEG 413261	<p>Prêt à poser coffret multimédia Double Play DRIVIA 13 - TV sur RJ Ready</p> <ul style="list-style-type: none"> <li>Solution complète pré-câblée pour 8 prises RJ 45</li> <li>Espace libre de 100 mm pour réception du DTI optique (FtH)</li> </ul> <p>Composition :</p> <ul style="list-style-type: none"> <li>1 coffret DRIVIA livré avec porte blanche. 1 DTI RJ 45 modulaire</li> <li>1 centrale Double Play 4 sorties. 1 alimentation pour centrale Double Play 10/100 Mbps</li> <li>8 modules de brassage RJ 45 blindés cat. 6 STP. 4 cordons de brassage plats F/UTP. 1 cordon de brassage quadruple téléphone</li> <li>1 bornier de terre</li> <li>1 support box opérateur ADSL/Fibre équipé de 1 prise 2P+T, 4 cordons de liaison box/coffret</li> </ul>	1	P.	-	717,16 €
✓ LEG 418261	<p>Prêt à poser coffret multimédia Double Play DRIVIA 18 - TV sur RJ Ready</p> <ul style="list-style-type: none"> <li>Solution complète pré-câblée pour 8 prises RJ 45</li> <li>Espace libre de 100 mm pour réception du DTI optique (FtH)</li> </ul> <p>Composition :</p> <ul style="list-style-type: none"> <li>1 coffret DRIVIA livré avec porte blanche. 1 DTI RJ 45 modulaire</li> <li>1 centrale Double Play 4 sorties. 1 alimentation pour centrale Double Play 10/100 Mbps</li> <li>8 modules de brassage RJ 45 blindés cat. 6 STP. 4 cordons de brassage plats F/UTP. 1 cordon de brassage quadruple téléphone</li> <li>1 bornier de terre</li> <li>1 support box opérateur ADSL/Fibre équipé de 1 prise 2P+T, 4 cordons de liaison box/coffret</li> </ul>	1	P.	-	717,16 €
✓ LEG 418250	<p>Coffret Basique Double Play DRIVIA 18 - 4 prises RJ45 STP + répartiteur TV 2 sorties - TV sur RJ Ready</p> <ul style="list-style-type: none"> <li>Répondent aux exigences de la NF C 15-100 qui prend en compte l'arrêté sur les réseaux de communication</li> <li>Pour applications de Grade 2 TV</li> <li>Espace libre pour recevoir le DTI optique (FtH)</li> <li>Permet de distribuer la TV TNT ou câble et satellite, les services internet (10-100 Mbps) et TV ADSL ou le téléphone analogique (sélection par un commutateur) sur prises RJ 45</li> </ul> <p>Composition :</p> <ul style="list-style-type: none"> <li>1 coffret DRIVIA. 1 DTI RJ 45 modulaire</li> <li>1 centrale Double Play et son alimentation. 1 répartiteur TV coaxial</li> <li>1 support de connecteurs RJ 45</li> <li>4 cordons de brassage plats F/UTP. 4 connecteurs RJ 45 blindés cat. 6 STP</li> <li>1 bornier de terre</li> </ul>	1	P.	-	482,14 €
✓ LEG 413250	<p>Coffret Basique Double Play DRIVIA 13 - 4 prises RJ45 STP + répartiteur TV 2 sorties - TV sur RJ Ready</p> <ul style="list-style-type: none"> <li>Répondent aux exigences de la NF C 15-100 qui prend en compte l'arrêté sur les réseaux de communication</li> <li>Pour applications de Grade 2 TV</li> <li>Espace libre pour recevoir le DTI optique (FtH)</li> <li>Permet de distribuer la TV TNT ou câble et satellite, les services internet (10-100 Mbps) et TV ADSL ou le téléphone analogique (sélection par un commutateur) sur prises RJ 45</li> </ul> <p>Composition :</p> <ul style="list-style-type: none"> <li>1 coffret DRIVIA. 1 DTI RJ 45 modulaire</li> <li>1 centrale Double Play et son alimentation. 1 répartiteur TV coaxial</li> <li>1 support de connecteurs RJ 45</li> <li>4 cordons de brassage plats F/UTP. 4 connecteurs RJ 45 blindés cat. 6 STP</li> <li>1 bornier de terre</li> </ul>	1	P.	-	482,14 €

## DRIVIA - COFFRETS POUR RÉSEAU BASIQUE AVEC BRASSAGE



Référence	Désignation	Multiple de vente	Unité fact.	DEEE HT	PU HT
✓ LEG 413218	<p>Coffret Multimédia Basique avec brassage - équipé et précâblé 4 prises RJ 45</p> <p>Coffret DRIVIA 250 x 250 mm</p> <ul style="list-style-type: none"> <li>1 DTI RJ 45</li> <li>1 filtre maître + répartiteur téléphone 2 sorties + 1 sortie modem</li> <li>1 répartiteur TV</li> <li>1 bornier de terre</li> <li>1 support de connecteurs RJ 45</li> <li>2 cordons de brassage (Long. 0,2 m)</li> </ul>	1	P.	-	173,99 €
LEG 413219	<p>Coffret Multimédia Basique avec brassage - équipé et précâblé 8 prises RJ 45</p> <p>Coffret DRIVIA 250 x 250 mm</p> <ul style="list-style-type: none"> <li>1 DTI RJ 45</li> <li>1 filtre maître + répartiteur téléphone 2 sorties</li> <li>1 sortie modem</li> <li>1 répartiteur TV</li> <li>1 bornier de terre</li> <li>1 support de connecteurs RJ 45</li> <li>2 cordons de brassage (Long. 0,2 m)</li> </ul>	1	P.	-	218,56 €
✓ LEG 418247	<p>Coffret Basique Grade 2 TV DRIVIA 18 - 4 prises RJ45 STP - TV sur RJ Ready</p> <p>Composition :</p> <ul style="list-style-type: none"> <li>1 coffret DRIVIA. 1 DTI RJ 45 modulaire</li> <li>1 répartiteur TV (réf. 4 132 48/4 182 48)</li> <li>1 support de connecteurs RJ 45</li> <li>4 connecteurs RJ 45 blindés cat. 6 STP. 1 cordon quadruple RJ 45 téléphone</li> <li>1 bornier de terre</li> </ul>	1	P.	-	155,50 €
✓ LEG 418248	<p>Coffret Basique Grade 2 TV DRIVIA 18 - 4 prises RJ45 STP + répartiteur TV 2 sorties - TV sur RJ Ready</p> <p>Composition :</p> <ul style="list-style-type: none"> <li>1 coffret DRIVIA. 1 DTI RJ 45 modulaire</li> <li>1 répartiteur TV (réf. 4 132 48/4 182 48)</li> <li>1 support de connecteurs RJ 45</li> <li>4 connecteurs RJ 45 blindés cat. 6 STP. 1 cordon quadruple RJ 45 téléphone</li> <li>1 bornier de terre</li> </ul>	1	P.	-	186,11 €
✓ LEG 413247	<p>Coffret Basique Grade 2 TV DRIVIA 13 - 4 prises RJ45 STP - TV sur RJ Ready</p> <p>Composition :</p> <ul style="list-style-type: none"> <li>1 coffret DRIVIA. 1 DTI RJ 45 modulaire</li> <li>1 répartiteur TV (réf. 4 132 48/4 182 48)</li> <li>1 support de connecteurs RJ 45</li> <li>4 connecteurs RJ 45 blindés cat. 6 STP. 1 cordon quadruple RJ 45 téléphone</li> <li>1 bornier de terre</li> </ul>	1	P.	-	159,91 €
✓ LEG 413248	<p>Coffret Basique Grade 2 TV DRIVIA 13 - 4 prises RJ45 STP + répartiteur TV 2 sorties - TV sur RJ Ready</p> <p>Composition :</p> <ul style="list-style-type: none"> <li>1 coffret DRIVIA. 1 DTI RJ 45 modulaire</li> <li>1 répartiteur TV (réf. 4 132 48/4 182 48)</li> <li>1 support de connecteurs RJ 45</li> <li>4 connecteurs RJ 45 blindés cat. 6 STP. 1 cordon quadruple RJ 45 téléphone</li> <li>1 bornier de terre</li> </ul>	1	P.	-	180,13 €

Caractéristiques techniques, Conditionnement, Multiple de vente, Unité de facturation, visuels, Euroclasse, DEEE HT, PU HT en Euros et hors DEEE et Eco-mobilier; donnés à titre indicatif et susceptibles de modifications sans préavis. ils ne nous engagent qu'après confirmation expresse. Les prix unitaires indiqués sont ceux des réseaux COAXEL, REXEL et SCT, ils ne s'appliquent pas pour le réseau ESPACE ELEC.

Pour plus d'informations, consultez votre agence habituelle ou connectez-vous sur notre site internet rexel.fr - N.C-nous consulter.

✓ Produit stocké

## VDI RÉSIDENTIEL

### COFFRETS DE COMMUNICATION

#### DRIVIA - COFFRET POUR RÉSEAU BASIQUE À ÉQUIPER



Référence	Désignation	Multiple de vente	Unité fact.	DEEE HT	PU HT
<b>LEG 413025</b>	Coffret basique DRIVIA 13 modules à équiper - 250 x 250 mm - 2 rails DIN Coffret DRIVIA 250 x 250 mm comprenant 2 rails DIN permettant l'installation des équipements (DTI, platine pour réglette téléphone et répartiteurs TV...)	1	P.	-	114,12 €



#### ACCESSOIRES TABLEAU DE COMMUNICATION



Référence	Désignation	Multiple de vente	Unité fact.	DEEE HT	PU HT
✓ <b>LEG 413004</b>	Module de brassage RJ45 catégorie6A STP - 1 module	1	P.	-	27,16 €
✓ <b>LEG 413083</b>	Connecteur RJ45 catégorie6 STP pour coffrets Double Play et Basique avec brassage	1	P.	-	13,65 €
✓ <b>LEG 413112</b>	Répartiteur modulaire téléphonique ADSL 3 sorties - 2 modules	1	P.	-	18,61 €
✓ <b>LEG 413118</b>	Répartiteur modulaire télévision TNT et satellite 4 sorties RJ45 - 4 modules	1	P.	-	359,66 €
✓ <b>LEG 413206</b>	Cordon de brassage 1 embout coaxial et 1 embout RJ45 - longueur 0,3m	1	P.	-	31,00 €
<b>LEG 051412</b>	Adaptateur USB 3.1 typeC mâle vers HDMI femelle	1	P.	-	53,29 €
<b>LEG 051413</b>	Adaptateur USB typeC mâle vers RJ45 femelle	1	P.	-	47,20 €
✓ <b>LEG 413149</b>	Support box opérateur ADSL et fibre avec 1 prise 2P+T et 4 cordons de liaison box et coffret	1	P.	-	119,67 €

#### CELIANE - COMPLÉMENTS



Référence	Désignation	Multiple de vente	Unité fact.	DEEE HT	PU HT
✓ <b>LEG 067394</b>	Prise quadruple RJ 45 STP multimédia Céliane - réseau Optimum auto	1	P.	-	84,71 €



#### NODEIS



Les coffrets de communication vous permettent de réaliser l'installation des réseaux de communication du logement. Le système de communication avec brassage permet de mieux prendre en compte les besoins multimédia de vos clients et de les doter de prises de communication polyvalentes, où pourront se brancher indifféremment un téléphone, un ordinateur, une caméra IP, une TV, une console de jeux. Le brassage manuel qui équipe nos coffrets est un gage de performance et de pérennité afin de répondre en toute sérénité aux besoins multimédia d'aujourd'hui et de demain. De plus vous profiterez de tous les avantages liés au coffrets gamma+ et en particulier le système de fixation Quickfix.

#### NODEIS - BASIQUE



Référence	Désignation	Multiple de vente	Unité fact.	DEEE HT	PU HT
✓ <b>HAG TN405</b>	Coffret de communication semi-équipé 4xRJ45 Grade 2TV	1	P.	-	223,31 €

#### NODEIS - AVEC BRASSAGE



Référence	Désignation	Multiple de vente	Unité fact.	DEEE HT	PU HT
✓ <b>HAG TN001S</b>	Connecteur RJ45 catégorie 5e pour Grade 1 + support modulaire	1	P.	-	24,09 €
✓ <b>HAG TN002S</b>	Connecteur RJ45 catégorie 6 pour Grade 3 + support modulaire	1	P.	-	31,13 €
✓ <b>HAG TN103S</b>	DTI Dispositif de Terminaison Intérieur format modulaire	1	P.	-	70,49 €
✓ <b>HAG TN111</b>	Répartiteur téléphone analogique/RNIS 2x4 sorties RJ45	1	P.	-	99,07 €
✓ <b>HAG TN121</b>	Filtre ADSL modulaire + cordons raccordements	1	P.	-	89,88 €
✓ <b>HAG TN204S</b>	Répartiteur TV hertzien/satellite 4 sorties COAX	1	P.	-	31,47 €
✓ <b>HAG TN701</b>	Cordon de brassage RJ45/RJ45 Grade 1, longueur 0.30m	4	P.	-	12,79 €
<b>HAG TN702</b>	Cordon de brassage RJ45/RJ45 Grade 1 longueur 0.50m	4	P.	-	16,18 €
✓ <b>HAG TN711</b>	Cordon de brassage RJ45/RJ45 Grade 3, longueur 0.30m	4	P.	-	14,63 €
✓ <b>HAG TN712</b>	Cordon de brassage RJ45/RJ45 Grade 3 longueur 0.50m	4	P.	-	20,34 €
✓ <b>HAG TN722</b>	Cordon de brassage TV RJ45/fiche "F" longueur 0.60m	1	P.	-	71,60 €
<b>HAG TN901</b>	Kit fixation matériel sur platine	1	P.	-	16,24 €
<b>HAG TN902</b>	Kit repérage clips couleurs et serre-câbles pour cordons de brassage	1	P.	-	14,64 €

Caractéristiques techniques, Conditionnement, Multiple de vente, Unité de facturation, visuels, Euroclasse, DEEE HT, PU HT en Euros et hors DEEE et Eco-mobilier; donnés à titre indicatif et susceptibles de modifications sans préavis.   
 is ne nous engageant qu'après confirmation expresse. Les prix unitaires indiqués sont ceux des réseaux COAXEL, REXEL et SCT, ils ne s'appliquent pas pour le réseau ESPACE ELEC.   
 Pour plus d'informations, consultez votre agence habituelle ou connectez-vous sur notre site internet rexel.fr - N.C.=nous consulter.

✓ Produit stocké

## NODEIS - AVEC BRASSAGE

:hager

Référence	Désignation	Multiple de vente	Unité fact.	DEEE HT	PU HT
✓ HAG TN903	Coffret d'extension multimédia + 2 prises + 2 cordons brassage, Grade 3, 1m	1	P.	-	293,22 €
✓ HAG TN904	Obtuteur	1	P.	-	18,31 €
✓ HAG TN402	Coffret de communication VDI basique semi-équipé 2 Rangées-20 Modules, Grade 1	1	P.	-	212,06 €



## NODEIS - EVOLUÉ

:hager



Référence	Désignation	Multiple de vente	Unité fact.	DEEE HT	PU HT
✓ HAG TN415	Coffret VDI 2 rangées 26 modules Grade 3TV	1	P.	-	347,63 €
✓ HAG TN425	Coffret VDI 2 rangées 26 modules + platine Grade 3TV	1	P.	-	474,01 €
✓ HAG TN435	Coffret VDI 2 rangées 36 modules + platine Grade 3TV	1	P.	-	902,96 €

## NEO

**MICHAUD**  
HABITAT ET RÉSEAU ÉLECTRIQUE



Développée dans un triple but :

- répondre aux nouvelles exigences réglementaires définies dans l'arrêté du 3 août 2016 modifiant le code de la construction et de l'habitation,
- rendre plus aisé le choix d'un tableau de communication par l'installateur grâce à une gamme simplifiée et plus lisible,
- faire bénéficier à l'ensemble de ses clients de tous les acquis de ses 10 ans d'expérience dans la VDI résidentielle, au travers d'une gamme plus ergonomique à l'installation comme à l'utilisation, plus compétitive dans sa conception et plus évolutive.

Pour cela, la gamme NEO est constituée :

- d'un coffret principal déclinable du grade 1 (pour la rénovation) au grade 2 TV (pour le neuf), proposant de 4 à 8 RJ45, et adapté à l'ADSL/VDSL comme à la fibre optique,
- d'une zone attenante destinée à recevoir les équipements actifs des opérateurs de télécommunication,
- d'un module extension pour les installations au-delà de 8 RJ45.

Des habillages pour un fini impeccable viennent compléter l'offre.

Référence	Désignation	Multiple de vente	Unité fact.	DEEE HT	PU HT
✓ MIH LB207	TDC NEO Gr2TV 4RJ45 NU TV2S Tableau de communication Grade 2 TV équipé de 4 connecteurs RJ45 et d'un répartiteur TV 2 sorties.	1	P.	-	210,33 €
✓ MIH LB217	TDC NEO Gr2TV 4RJ45 DTI+FILTRE TV2S Tableau de communication Grade 2 TV équipé d'un DTI, d'un filtre maître ADSL, de 4 connecteurs RJ45 et d'un répartiteur TV 2 sorties.	1	P.	-	244,19 €
✓ MIH LB208	TDC NEO Gr2TV 8RJ45 NU TV4S Tableau de communication Grade 2 TV équipé de 8 connecteurs RJ45 et d'un répartiteur TV 4 sorties.	1	P.	-	256,09 €
✓ MIH LB218	TDC NEO Gr2TV 8RJ45 DTI+FILTRE TV4S Tableau de communication Grade 2 TV équipé d'un DTI, d'un filtre maître ADSL, de 8 connecteurs RJ45 et d'un répartiteur TV 4 sorties.	1	P.	-	288,40 €
MIH LB307	TDC NEO Gr3TV 4RJ45 NU TV2S Coffret de communication équipé de 4 connecteurs Grade 3 TV et d'un répartiteur TV RJ45 2 sorties	1	P.	-	232,69 €
MIH LB317	TDC NEO Gr3TV 4RJ45 DTI+FILTRE TV2S Coffret de communication équipé de 8 connecteurs Grade 3 TV et d'un répartiteur TV RJ45 4 sorties.	1	P.	-	280,22 €
MIH LB308	TDC NEO Gr3TV 8RJ45 NU TV4S Coffret de communication équipé de 4 connecteurs Grade 3 TV, d'un DTI connecté en usine à un filtre 2 sorties et d'un répartiteur TV RJ45 2 sorties.	1	P.	-	285,16 €
✓ MIH LB318	TDC NEO Gr3TV 8RJ45 DTI+FILTRE TV4S Coffret de communication équipé de 8 connecteurs Grade 3 TV, d'un DTI connecté en usine à un filtre 2 sorties et d'un répartiteur TV RJ45 4 sorties.	1	P.	-	330,98 €
✓ MIH LB010	ZONE ATTENANTE TDC NEO La zone attenante NEO permet d'installer tous types d'actifs tels que box internet, ONT, box domotique...	1	P.	-	109,79 €

Caractéristiques techniques, Conditionnement, Multiple de vente, Unité de facturation, visuels, Euroclasse, DEEE HT, PU HT en Euros et hors DEEE et Eco-mobilier; donnés à titre indicatif et susceptibles de modifications sans préavis. ils ne nous engageant qu'après confirmation expresse. Les prix unitaires indiqués sont ceux des réseaux COAXEL, REXEL et SCT, ils ne s'appliquent pas pour le réseau ESPACE ELEC.

Pour plus d'informations, consultez votre agence habituelle ou connectez-vous sur notre site internet [rexel.fr](http://rexel.fr) - N.C-nous consulter.

✓ Produit stocké

ACCESSOIRES

OUTILLAGE ET MESURE

PRISES ET FILTRES

CONVERSION ET STOCKAGE DE L'ÉNERGIE

# VDI RÉSIDENTIEL

## COFFRETS DE COMMUNICATION

### NEO

**MICHAUD**  
HABITAT ET RÉSEAU ÉLECTRIQUE

Référence	Désignation	Multiple de vente	Unité fact.	DEEE HT	PU HT
✓ <b>MIH LB011</b>	HABILLAGE TDC NEO L'habillage protège le tableau de communication NEO tout en lui donnant l'apparence d'une mini-baie de brassage.	1	P.	-	36,57 €
✓ <b>MIH LB012</b>	HABILLAGE ZONE ATTENDANTE NEO L'habillage protège la zone attendante au tableau de communication NEO (ou un TDC NEO + un module d'extension LB008) tout en lui donnant l'apparence d'une mini-baie de brassage.	1	P.	-	55,98 €



### ACCESSOIRES

**MICHAUD**  
HABITAT ET RÉSEAU ÉLECTRIQUE

Référence	Désignation	Multiple de vente	Unité fact.	DEEE HT	PU HT
✓ <b>MIH Q293</b>	Cordon quadruple téléphone/RJ45 Permet de répartir le téléphone analogique ou IP sur 4 prises RJ45	1	P.	-	45,25 €

### PRISE DTI

**GIGAMEDIA**

Référence	Désignation	Multiple de vente	Unité fact.	DEEE HT	PU HT
✓ <b>GGM RJDINCAT6</b>	Module RJ45 rail DIN, CAT6 blindé, STP à raccordement sans outil de type keystone	1	P.	-	15,61 €
✓ <b>GGM RJDIN</b>	Module vide pour RJ45 format keystone sur rail DIN	1	P.	-	12,51 €

### PRISE DTI

**GIGAMEDIA**

Référence	Désignation	Multiple de vente	Unité fact.	DEEE HT	PU HT
<b>GGM DTIRJ45RC</b>	Prise DTI avec module RC intégré	1	P.	-	20,48 €



### LEXCOM HOME

**Schneider**  
Electric



Référence	Désignation	Multiple de vente	Unité fact.	DEEE HT	PU HT
✓ <b>SCH VDIRS11004</b>	LexCom Home - coffret vide ACTIVEBOX - 3 rangs - pour équipement : box, switch	1	P.	-	271,60 €
✓ <b>SCH VDIRS12002</b>	LexCom Home Bloc de Brassage équipé de 4 RJ45 Cat6 blindées S-ONE	1	P.	-	98,79 €
✓ <b>SCH VDIR312011</b>	LexCom Home Bloc de brassage à équiper en RJ45 S-One	1	P.	-	14,27 €
<b>SCH VDIR612020</b>	LexCom Home Panneau de Brassage DIN 4 RJ45 à équiper - S-ONE	1	P.	-	67,32 €
✓ <b>SCH VDIR612021</b>	LexCom Home Panneau de Brassage DIN 12 RJ45 à équiper - S-ONE	1	P.	-	98,19 €
✓ <b>SCH VDIR380005</b>	LexCom Home Accessoire 1 Fix RJ45 vide pour connecteur RJ45 S-ONE	1	P.	-	20,27 €
✓ <b>SCH VDIR17725U01</b>	LexCom Home RJ45 S-One Cat 5e Non Blindée UTP	1	P.	-	10,20 €
✓ <b>SCH VDIR17726B01</b>	LexCom Home RJ45 S-One Cat 6 Blindée STP	1	P.	-	12,87 €
✓ <b>SCH VDIR1772XB01</b>	LexCom Home RJ45 S-One Cat 6A Blindée STP	1	P.	-	15,98 €
✓ <b>SCH VDIR17725U12</b>	Actassi S-One connecteur RJ45 catégorie 5E non blindé	12	P.	-	8,44 €
<b>SCH VDIR17726U12</b>	Actassi S-One connecteur RJ45 catégorie 6 non blindé	12	P.	-	9,26 €
✓ <b>SCH VDIR17726B12</b>	Actassi S-One connecteur RJ45 catégorie 6 blindé	12	P.	-	9,90 €
✓ <b>SCH VDIR326010</b>	LexCom Home DTI - Repartiteur Telephone 4 sorties	1	P.	-	114,08 €
✓ <b>SCH VDIR326020</b>	LexCom Home DTI - Repartiteur Telephone 4 sorties - Filtre ADSL	1	P.	-	150,57 €
✓ <b>SCH VDIR347102</b>	LexCom Home Cordon Double Telephone 0,3m, 1 vers 2 RJ45	1	P.	-	23,77 €
✓ <b>SCH VDIR326030</b>	LexCom Home Dispositif Terminaison Intérieur Optique équipé 2 traversées SC/APC	1	P.	-	65,70 €
✓ <b>SCH VDIRS90003</b>	LexCom Home - Grade 3S Performance - Alvidis auto - DTIO - Resi9 13M 3 Rangs	1	P.	-	2 491,89 €
✓ <b>SCH VDIR390006</b>	LexCom Home - Grade 2TV basic - 4xRJ45 cat 6 extensible à 8 - DTIO - 13M 1R	1	P.	-	178,20 €
✓ <b>SCH VDIR390026</b>	LexCom Home - Grade 2TV Essential - 6xRJ45 cat 6 - DTIO - Resi9 13M 1 Rang	1	P.	-	299,58 €
✓ <b>SCH VDIR390036</b>	LexCom Home - Grade 2TV Box Essential - 6xRJ45 cat 6 - DTIO - Resi9 13M 3 Rangs	1	P.	-	473,04 €

Caractéristiques techniques, Conditionnement, Multiple de vente, Unité de facturation, visuels, Euroclasse, DEEE HT, PU HT en Euros et hors DEEE et Eco-mobilier; donnés à titre indicatif et susceptibles de modifications sans préavis. is ne nous engageant qu'après confirmation expresse. Les prix unitaires indiqués sont ceux des réseaux COAXEL, REXEL et SCT, ils ne s'appliquent pas pour le réseau ESPACE ELEC. Pour plus d'informations, consultez votre agence habituelle ou connectez-vous sur notre site internet rexel.fr - N.C-nous consulter.

✓ Produit stocké





**L'ASSISTANT MULTIFONCTIONS POUR PILOTER VOTRE ENTREPRISE**

- Chiffrage
- Suivi d'affaires
- Configuration
- Factures
- Commandes

Bu

**ESABORA Business**

Notre solution en vidéo sur [www.esabora-digital-services.com](http://www.esabora-digital-services.com)



### SOLUTION DE BASE

**GIGAMEDIA**

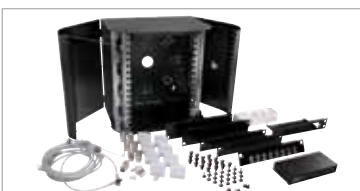

Les plus de notre coffret 10" :

- Accessibilité maximale avec ou sans porte (amovible et inversable).
- Organisation et gestion des câbles optimisées.
- Fixation des accessoires simple et rapide (aucun outil nécessaire).
- Montage mural aisé et rapide.
- Ventilation naturelle grâce aux portes et flancs ajourés.
- Accès sécurisé via une porte avec serrure (porte plexiglas).

Référence	Désignation	Multiple de vente	Unité fact.	DEEE HT	PU HT
✓ <b>GGM 123SK</b>	<b>STARTER KIT 123 CONNECT</b> Des composants déjà packagés pour réaliser une installation de 8 postes (hors câbles): 1 x Coffret 8 modules (GGM 123CAB8N) 1 x Panneau de brassage 8 ports STP Cat 6 (GGM 123P86FGMN) 8 x Cordon de brassage S/FTP Cat6 0,5m (GGM CAT6S05M) 8 x Noyau RJ45 STP Cat 6 (GGM PRJC6STL) 8 x Plastron incliné 45x45 1 port (GGM PL45IS) 1 x Switch 8 ports 10/100/1000 (GGM GS08 + GGM 123ADAPSWV2) 1 x Bandeau 3 prises UTE 2P+T 16A/250V (GGM 123TRI220F) 2 x Panneau obturateur 1,5 module (GGM 123P015UN) 2 x Panneau obturateur 1 module (GGM 123P01UN) 1 x Lot de 20 clips de fixation (GGM 123CLIP20N)	1	P.	-	578,49 €

### SWITCHES

**GIGAMEDIA**

Voir également dans la partie MATERIEL ACTIF les autres SWITCHES disponibles.

Référence	Désignation	Multiple de vente	Unité fact.	DEEE HT	PU HT
✓ <b>GGM FES8M</b>	8 ports 10/100 + alim. interne, rackable 10"	1	P.	-	64,85 €
✓ <b>GGM GS08</b>	8 ports 10/100/1000 + alim. interne, rackable 10"	1	P.	-	101,66 €
✓ <b>GGM 123ADAPSWV2</b>	Support switch FES8M & GS08 pour fixation dans le coffret 123CONNECT	1	P.	-	35,26 €
✓ <b>GGM 123SM1UN</b>	Etagère 10" fixe - prof 155 mm - Noir	1	P.	-	27,09 €

### SOLUTION OPTIQUE

**GIGAMEDIA**

Tiroir optique 10" - Emplacements pour 2 modules à équiper.  
Prévoir les modules et les raccords nécessaires dans la partie CÂBLAGE OPTIQUE.

Référence	Désignation	Multiple de vente	Unité fact.	DEEE HT	PU HT
<b>GGM 123TONR</b>	Tiroir optique à équiper 123 CONNECT noir	1	P.	-	45,55 €
<b>GGM PAB6T</b>	Module à équiper pour 6 raccords ST simplex noir	1	P.	-	11,14 €
✓ <b>GGM PAB6C</b>	Module à équiper pour 6 raccords SC simplex ou LC duplex noir	1	P.	-	11,09 €
<b>GGM PAB3CD</b>	Module à équiper pour 3 raccords SC duplex noir	1	P.	-	11,14 €

Caractéristiques techniques, Conditionnement, Multiple de vente, Unité de facturation, visuels, Euroclasse, DEEE HT, PU HT en Euros et hors DEEE et Eco-mobilier; donnés à titre indicatif et susceptibles de modifications sans préavis. ils ne nous engageant qu'après confirmation expresse. Les prix unitaires indiqués sont ceux des réseaux COAXEL, REXEL et SCT, ils ne s'appliquent pas pour le réseau ESPACE ELEC.

Pour plus d'informations, consultez votre agence habituelle ou connectez-vous sur notre site internet [rexel.fr](http://rexel.fr) - N.C-nous consulter.

✓ Produit stocké

## VDI TERTIAIRE

### PACKS PETIT TERTIAIRE



Référence	Désignation	Multiple de vente	Unité fact.	DEEE HT	PU HT
✓ <b>LEG 646270</b>	Pack coffret petit tertiaire 10" pour installation jusqu'à 8 prises RJ45 Composition : - 1 coffret VDI 10" fixe, 6 U réf. 6 462 30 dimensions : 320 x 300 mm - 1 panneau de brassage 10" LCS² à équiper réf. 0 335 92 - 2 blocs de 6 connecteurs RJ 45 cat. 6 FTP LCS² réf. 0 335 65 - 8 cordons de brassage cat. 6 F/UTP longueur 0,5 m réf. 0 518 15 - 1 PDU 10" équipé de 4 prises 2P+T réf. 6 468 00 - 1 tablette 10" réf. 0 462 23 - 8 prises RJ 45 terminales Mosaic cat. 6 FTP 2 modules réf. 0 765 65	1	P.	-	649,75 €
✓ <b>LEG 626471</b>	Pack coffret petit tertiaire 19" pour installation jusqu'à 20 prises RJ45 Composition : - 1 coffret VDI 19" fixe, 6 U réf. 6 462 00 dimensions : 600 x 450 mm - 1 panneau de brassage équipé de 24 RJ 45 cat. 6 FTP LCS² réf. 0 337 61 - 20 cordons de brassage cat. 6 F/UTP longueur 1 m réf. 0 517 62 - 1 PDU 19" équipé de 6 prises 2P+T réf. 6 468 05 - 1 panneau passe-fils 19" 1 U réf. 0 465 22 - 1 tablette 19" réf. 0 465 01 - 20 prises RJ 45 terminales Mosaic cat. 6 FTP 2 modules réf. 0 765 65	1	P.	-	1 074,85 €

## ÂBLAGE CUIVRE

### CORDONS CAT5E ET CAT6



Gamme de cordons CAT5E, CAT6 en version UTP, FTP ou U/FTP, pour applications haut débit haute performance jusqu'au Gigabit Ethernet.  
Ils sont dédiés au raccordement des postes de travail ou au brassage en répartiteur, sur des applications blindées ou non blindées.  
Ces cordons surmoulés vous sont proposés en couleur gris, vert, jaune, bleu, rouge sans plus value de prix.

Référence	Désignation	Type	Catégorie	Longueur (mm)	Multiple de vente	Unité fact.	DEEE HT	PU HT
<b>GGM CAT5E05M</b>	Cordon RJ45 CSE U/UTP 0,5 m Gris	Cat5e UTP	SE	0,5	1	P.	-	3,15 €
✓ <b>GGM CAT5E1M</b>	Cordon RJ45 CSE U/UTP 1 m Gris	Cat5e UTP	SE	1	1	P.	-	3,56 €
<b>GGM CAT5EX1M</b>	Cordon RJ45 croisé CSE U/UTP 1 m Gris	Cat5e UTP	SE	1	1	P.	-	5,13 €
✓ <b>GGM CAT5E2M</b>	Cordon RJ45 CSE U/UTP 2 m Gris	Cat5e UTP	SE	2	1	P.	-	4,41 €
<b>GGM CAT5E3M</b>	Cordon RJ45 CSE U/UTP 3 m Gris	Cat5e UTP	SE	3	1	P.	-	5,45 €
✓ <b>GGM CAT5E5M</b>	Cordon RJ45 CSE U/UTP 5 m Gris	Cat5e UTP	SE	5	1	P.	-	7,33 €
✓ <b>GGM CAT5EB05M</b>	Cordon RJ45 CSE F/UTP 0,5 m Gris	Cat5e FTP	SE	0,5	1	P.	-	3,56 €
✓ <b>GGM CAT5EB1M</b>	Cordon RJ45 CSE F/UTP 1 m Gris	Cat5e FTP	SE	1	1	P.	-	3,99 €
✓ <b>GGM CAT5EBX1M</b>	Cordon RJ45 CROISE CSE F/UTP 1 m Gris	Cat5e FTP	SE	1	1	P.	-	8,68 €
✓ <b>GGM CAT5EB2M</b>	Cordon RJ45 CSE F/UTP 2 m Gris	Cat5e FTP	SE	2	1	P.	-	4,82 €
✓ <b>GGM CAT5EB3M</b>	Cordon RJ45 CSE F/UTP 3 m Gris	Cat5e FTP	SE	3	1	P.	-	5,87 €
✓ <b>GGM CAT5EB5M</b>	Cordon RJ45 CSE FTP 5 m Gris (PVC)	Cat5e FTP	SE	5	1	P.	-	7,96 €
✓ <b>GGM CAT605M</b>	Cordon RJ45 C6 U/UTP 0,5 m Gris	Cat6 UTP	6	0,5	1	P.	-	6,08 €
✓ <b>GGM CAT61M</b>	Cordon RJ45 C6 U/UTP 1 m Gris	Cat6 UTP	6	1	1	P.	-	7,08 €
✓ <b>GGM CAT62M</b>	Cordon RJ45 C6 U/UTP 2 m Gris	Cat6 UTP	6	2	1	P.	-	8,71 €
✓ <b>GGM CAT63M</b>	Cordon RJ45 C6 U/UTP 3 m Gris	Cat6 UTP	6	3	1	P.	-	10,37 €
✓ <b>GGM CAT6S05M</b>	Cordon RJ45 C6 S/FTP blindé 0,5 m Gris	Cat6 SFTP	6	0,5	1	P.	-	6,61 €
✓ <b>GGM CAT6S1M</b>	Cordon RJ45 C6 S/FTP blindé 1 m Gris	Cat6 SFTP	6	1	1	P.	-	7,93 €
✓ <b>GGM CAT6S2M</b>	Cordon RJ45 C6 S/FTP blindé 2 m Gris	Cat6 SFTP	6	2	1	P.	-	10,20 €
✓ <b>GGM CAT6S3M</b>	Cordon RJ45 C6 S/FTP blindé 3 m Gris	Cat6 SFTP	6	3	1	P.	-	12,65 €
✓ <b>GGM CAT6S10M</b>	Cordon RJ45 C6 S/FTP blindé 10 m Gris	Cat6 SFTP	6	10	1	P.	-	30,40 €

### PANNEAUX ET PRISES RJ



Référence	Désignation	Type	Multiple de vente	Unité fact.	DEEE HT	PU HT
✓ <b>GGM PANCGAS24P</b>	Panneau 19" PANVC6A24BK équipé de 24 noyaux CAT6A 10G Amd.2 RJ45 blindés, sans outil		1	P.	-	265,92 €
✓ <b>GGM PANCGS24P</b>	Panneau 19" PAN24VKP équipé de 24 noyaux CAT6 PRJC6STL		1	P.	-	258,41 €
✓ <b>GGM PRJC6STL24</b>	Lot de 24 noyaux RJ45 CAT6 blindé STP sans outil	CAT6 blindé 	1	P.	-	200,36 €

Caractéristiques techniques, Conditionnement, Multiple de vente, Unité de facturation, visuels, Euroclasse, DEEE HT, PU HT en Euros et hors DEEE et Eco-mobilier; donnés à titre indicatif et susceptibles de modifications sans préavis.   
 is ne nous engageant qu'après confirmation expresse. Les prix unitaires indiqués sont ceux des réseaux COAXEL, REXEL et SCT, ils ne s'appliquent pas pour le réseau ESPACE ELEC.   
 Pour plus d'informations, consultez votre agence habituelle ou connectez-vous sur notre site internet rexel.fr - N.C=nous consulter.

✓ Produit stocké

# LCS

# 3

CRÉONS LA PERFORMANCE



## LA QUADRUPLE PERFORMANCE DU SYSTEME LCS<sup>3</sup>

1

PERFORMANCE DU RÉSEAU

3

PERFORMANCE DE LA MAINTENANCE

2

PERFORMANCE DE MISE EN ŒUVRE

4

PERFORMANCE DE LA DENSITÉ  
ET DE MODULARITÉ

UNE NOUVELLE OFFRE **CUIVRE ET FIBRE OPTIQUE** POUR LA RÉALISATION D'INFRASTRUCTURES VDI  
QUI RÉPONDENT AUX **NOUVEAUX USAGES NUMÉRIQUES** ET AUX **EXIGENCES DU BÂTIMENT CONNECTÉ**

**PACK COFFRET PETIT TERTIAIRE**  
19 pouces pour installation jusqu'à 20 prises RJ45

réf. 646271



**PACK COFFRET PETIT TERTIAIRE**  
10 pouces pour installation jusqu'à 8 prises RJ45

réf. 646270



## service Relations Pro

**0810 48 48 48** Service gratuit  
+ prix appel

du lundi au vendredi 8h à 18h  
128 av. de Lattre de Tassigny  
87045 Limoges Cedex - France  
E-mail : accessible sur [legrand.fr](http://legrand.fr)

 **legrand**<sup>®</sup>

# VDI TERTIAIRE

## CÂBLAGE CUIVRE

### PANNEAUX ET PRISES RJ

**GIGAMEDIA**

Référence	Désignation	Type	Multiple de vente	Unité fact.	DEEE HT	PU HT
✓ <b>GGM PRJCSUTL</b>	Noyau CAT5e non-blindé sans outil, Blanc	CAT5e non-blindé	1	P.	-	5,26 €
✓ <b>GGM PRJCESTL</b>	Noyau CAT5e blindé sans outil	CAT5e blindé	1	P.	-	5,63 €
✓ <b>GGM PRJCGUTL</b>	Noyau RJ45 CAT6 non-blindé sans outil, Blanc	CAT6 non-blindé	1	P.	-	5,83 €
✓ <b>GGM PRJCGA10G</b>	Noyau 10G C6A blindé sans outil		1	P.	-	8,50 €
<b>GGM PL22SD</b>	Lot de 4 plastron 1 port 22,5x45 Blanc		1	P.	-	6,72 €
✓ <b>GGM PL4SDS</b>	Plastron droit 1 port 45x45 Blanc		1	P.	-	1,99 €
✓ <b>GGM PL4SIS</b>	Plastron incliné 1 port 45x45 Blanc		1	P.	-	2,29 €
✓ <b>GGM PL4SDD</b>	Plastron droit 2 ports 45x45 Blanc		1	P.	-	2,17 €
✓ <b>GGM PL4SID</b>	Plastron incliné 2 ports 45x45 Blanc		1	P.	-	2,50 €
✓ <b>GGM PRJCGSTL</b>	Noyau RJ45 CAT6 blindé STP sans outil	CAT6 blindé	1	P.	-	8,79 €

### PANNEAUX TÉLÉPHONIQUE

**GIGAMEDIA**

Référence	Désignation	Catégorie	Multiple de vente	Unité fact.	DEEE HT	PU HT
✓ <b>GGM 30PVPPC3</b>	Panneau téléphonique 30 ports 36 45 1U Noir CAT3	3	1	P.	-	106,67 €
✓ <b>GGM 60PVPPC3</b>	Panneau téléphonique 60 ports 36 45 1U Noir CAT3	3	1	P.	-	140,51 €
<b>GGM 6210270VC3</b>	Panneau téléphonique 50 ports 45/78 1U CAT3 France Télécom	3	1	P.	-	171,25 €
✓ <b>GGM 907H10</b>	Outil d'insertion à impacte pour blocs 110/LSA+		1	P.	-	72,53 €
<b>GGM CORJ1P03MB</b>	Lot 5 cordons RJ45 1P (4/5) 30 cm Bleu		1	P.	-	7,99 €
✓ <b>GGM CORJ1P1MB</b>	Lot 5 cordons RJ45 1P (4/5) 1 m Bleu		1	P.	-	8,97 €



Caractéristiques techniques, Conditionnement, Multiple de vente, Unité de facturation, visuels, Euroclasse, DEEE HT, PU HT en Euros et hors DEEE et Eco-mobilier; donnés à titre indicatif et susceptibles de modifications sans préavis. is ne nous engageant qu'après confirmation expresse. Les prix unitaires indiqués sont ceux des réseaux COAXEL, REXEL et SCT, ils ne s'appliquent pas pour le réseau ESPACE ELEC.

Pour plus d'informations, consultez votre agence habituelle ou connectez-vous sur notre site internet rexel.fr - N.C.=nous consulter.

✓ Produit stocké





## PANNEAUX ET PRISES CAT5E



Référence	Désignation		Multiple de vente	Unité fact.	DEEE HT	PU HT
✓ <b>POU VOLSPK16</b>	Panneau brassage 16 PORTS VOLITION à équiper		1	P.	-	66,20 €
✓ <b>POU VOLSPK24</b>	Panneau brassage 24 PORTS VOLITION à équiper		1	P.	-	69,55 €
<b>POU KSEU45W</b>	Prise RJ45 Cat 5e UTP, 8 points 45x45, blanche		1	P.	-	8,50 €
<b>POU KSEF45W</b>	Prise RJ45 Cat 5e FTP, 9 points 45x45, blanche		1	P.	-	11,52 €
<b>POU KSES45ND</b>	Prise RJ45 Cat 5e STP KEYSTONE, Noyau RJ45 OCKSE STP et plastron 45x45 New Design		1	P.	-	15,48 €
<b>POU OCKSEU8</b>	Connecteur RJ45 KSE 8 points en lot de 8		1	P.	-	52,39 €
✓ <b>POU OCKSEF8</b>	Connecteur RJ45 KSE 9 points en lot de 8		1	P.	-	74,36 €
<b>POU OCKSES8</b>	Connecteur RJ45 KSE blindé en lot de 8		1	P.	-	102,82 €
✓ <b>POU FP2MFIK</b>	Face avant 22,5x45 pour 1 connecteur à accroche Keystone		1	P.	-	4,53 €
✓ <b>POU FP4MFIKW</b>	Face avant 45x45 pour 1 connecteur à accroche Keystone		1	P.	-	2,96 €
✓ <b>POU FP4MF2KW</b>	Face avant 45x45 pour 2 connecteurs à accroche Keystone blanc		1	P.	-	3,37 €
✓ <b>POU FP4MFIKW B</b>	Bulk 120 faces avant 45x45 1P keystone ND Blanc		1	P.	-	2,77 €



## PANNEAUX ET PRISES CAT6 OU CAT6A



Référence	Désignation		Multiple de vente	Unité fact.	DEEE HT	PU HT
✓ <b>POU VOLSPK16</b>	Panneau brassage 16 PORTS VOLITION à équiper		1	P.	-	66,20 €
✓ <b>POU VOLSPK24</b>	Panneau brassage 24 PORTS VOLITION à équiper		1	P.	-	69,55 €
✓ <b>POU PPCA1UF24</b>	Panneau 24 ports équipé CAT6A OCK6ASE		1	P.	-	421,29 €
✓ <b>POU VOLOCK6SH8</b>	Lot 8 RJ45 CAT6 STP VOLITION		1	P.	-	102,32 €
✓ <b>POU VOLOCK6ASN8</b>	Lot de 8 noyaux RJ45 K6ASN		1	P.	-	113,83 €
✓ <b>POU OCK6U8</b>	Connecteur RJ45 K6 8 points en lot de 8		1	P.	-	73,75 €
✓ <b>POU OCK6F8</b>	Connecteur RJ45 K6 9 points en lot de 8		1	P.	-	77,15 €
<b>POU K6U45W</b>	Prise RJ45 Cat 6 UTP, 8 points, 45x45 blanche		1	P.	-	12,33 €
✓ <b>POU K6F45W</b>	Prise RJ45 Cat 6 FTP, 9 points, 45x45 blanche		1	P.	-	12,26 €
✓ <b>POU K6S45W</b>	Prise RJ45 Cat 6 STP, Blindée à 360°, 45x45, blanche		1	P.	-	16,21 €
✓ <b>POU K6ASN45W</b>	Prise RJ45 cat6A K6A New design 45x45 plastron blanc		1	P.	-	17,36 €

## PANNEAUX ET PRISES CAT5E



Référence	Désignation	Catégorie	Multiple de vente	Unité fact.	DEEE HT	PU HT
✓ <b>LEG 033751</b>	Panneau droit - 19" - 1U - 24 RJ45 Cat. 5e - FTP - LCS3		1	P.	-	437,20 €
✓ <b>LEG 033790</b>	Panneau droit à équiper avec cassette - 19" - 1U - 24 RJ45 Cat. 5e - FTP - LCS3		1	P.	-	159,74 €
<b>LEG 033791</b>	Panneau droit à équiper sans cassette - 19" - 1U - 24 RJ45 Cat. 5e - FTP - LCS3		1	P.	N.C	N.C
✓ <b>LEG 033754</b>	Connecteurs RJ45 CAT 5e FTP		1	P.	-	69,35 €
✓ <b>LEG 032129</b>	Bloc obturateur - pour tiroir modulaire		1	P.	-	8,29 €
✓ <b>LEG 076552</b>	Prise RJ 45 Prog Mosaic - Cat. 5e - FTP - 1 mod - Blanc - LCS²	SE 	1	P.	-	18,82 €
✓ <b>LEG 076555</b>	Prise RJ 45 Prog Mosaic - Cat. 5e - FTP - 2 mod - Blanc - LCS²	SE 	1	P.	-	18,67 €

Caractéristiques techniques, Conditionnement, Multiple de vente, Unité de facturation, visuels, Euroclasse, DEEE HT, PU HT en Euros et hors DEEE et Eco-mobilier; donnés à titre indicatif et susceptibles de modifications sans préavis. ils ne nous engageant qu'après confirmation expresse. Les prix unitaires indiqués sont ceux des réseaux COAXEL, REXEL et SCT, ils ne s'appliquent pas pour le réseau ESPACE ELEC. Pour plus d'informations, consultez votre agence habituelle ou connectez-vous sur notre site internet rexel.fr - N.C-nous consulter.

✓ Produit stocké

# VDI TERTIAIRE

## CÂBLAGE CUIVRE

### PANNEAUX ET PRISES CAT6 OU CAT6A



Référence	Désignation	Catégorie	IP	IK	Multiple de vente	Unité fact.	DEEE HT	PU HT
✓ <b>LEG 033761</b>	Panneau de brassage équipé - droits - 19" - 1U - 24 RJ45 Cat.6 - FTP - LCS3				1	P.	-	436,01 €
✓ <b>LEG 033772</b>	Panneau brassage équipé- droit -19" - 1U - 24 RJ45 Cat. 6A-STP-blindage métal-LCS3				1	P.	-	569,05 €
✓ <b>LEG 033764</b>	Connecteurs RJ 45 - Cat.6 - FTP - LCS3				1	P.	-	72,70 €
✓ <b>LEG 033775</b>	Connecteurs RJ45 - cat.6A - STP - blindage métal - LCS3				1	P.	-	106,36 €
✓ <b>LEG 067345</b>	Prise RJ 45 Céliane - Cat. 6 - FTP - LCS²				1	P.	-	18,00 €
✓ <b>LEG 076562</b>	Prise RJ 45 Prog Mosaic - Cat. 6 - FTP - 1 mod - Blanc - LCS²	6			1	P.	-	18,62 €
✓ <b>LEG 076565</b>	Prise RJ 45 Prog Mosaic - Cat. 6 - FTP - 2 mod - Blanc - LCS²	6			1	P.	-	18,01 €
<b>LEG 076595</b>	Prise RJ 45 Prog Mosaic - accès contrôlé - Cat 6 - FTP - 2 mod - Blanc - LCS²	6			1	P.	-	36,01 €
✓ <b>LEG 069569</b>	Prise RJ 45 Prog Plexo - Cat. 6 - FTP - IP 55 volet fermé IK 07 - LCS²	6	IP55	IK07	1	P.	-	36,41 €
✓ <b>LEG 076573</b>	Prise RJ 45 Prog Mosaic - Cat.6A - STP - 1 mod - Blanc - LCS²	6A (IEC)			1	P.	-	22,54 €
✓ <b>LEG 076576</b>	Prise RJ 45 Prog Mosaic - Cat.6A - STP - 2 mod - Blanc - LCS²	6A (IEC)			1	P.	-	22,83 €
✓ <b>LEG 067346</b>	Prise RJ 45 Céliane - Cat.6A - STP - blindage métal - LCS²	6A (IEC)			1	P.	-	22,78 €

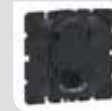

### CORDONS CAT6



Référence	Désignation	Type	Catégorie	Longueur (mm)	Multiple de vente	Unité fact.	DEEE HT	PU HT
✓ <b>SCH VDI184646010</b>	Actassi - cordon CL-MNC F/UTP 4 paires cat. 6 300 MHz LSZH - 1 mètre - gris	Cat6 FTP	6	1	1	P.	-	7,67 €
✓ <b>SCH VDI184646020</b>	Actassi - cordon CL-MNC F/UTP 4 paires cat. 6 300 MHz LSZH - 2 mètres - gris	Cat6 FTP	6	2	1	P.	-	10,77 €
<b>SCH VDI184646030</b>	Actassi - cordon CL-MNC F/UTP 4 paires cat. 6 300 MHz LSZH - 3 mètres - gris	Cat6 FTP	6	3	1	P.	-	13,26 €
<b>SCH VDI184646050</b>	Actassi - cordon CL-MNC F/UTP 4 paires cat. 6 300 MHz LSZH - 5 mètres - gris	Cat6 FTP	6	5	1	P.	-	17,48 €

### PANNEAUX ET PRISES CAT6 OU CAT6A



Référence	Désignation	Catégorie	Multiple de vente	Unité fact.	DEEE HT	PU HT
<b>SCH VDI6328241B</b>	Actassi - panneau d'angle 19p 1U 24 ports - équipé RJ45 S-One STP Cat 6		1	P.	-	156,48 €
✓ <b>SCH VDI6118241B60</b>	Actassi - panneau 19p évolution 1U 24 ports - équipé RJ45 S-One FTP Cat 6	6	1	P.	-	470,04 €
<b>SCH VDI6328241BX0</b>	Actassi - panneau d'angle 19p 1U 24 ports - équipé RJ45 S-One STP Cat 6A	6A (IEC)	1	P.	-	555,86 €
✓ <b>SCH VDI6118241BX0</b>	Actassi - panneau 19P coulis. Evo. 1U 24 ports - équipé S-One RJ45 blindés C6A	6A (IEC)	1	P.	-	478,37 €
✓ <b>SCH VDI6112241F</b>	Actassi - panneau RJ45 blindé Evolution non équipé		1	P.	-	100,88 €
✓ <b>SCH VDI61772XB12</b>	Actassi S-One connecteur RJ45 catégorie 6A blindé	6A (IEC)	12	P.	-	11,09 €

## CÂBLAGE OPTIQUE

### RACCORDS



Référence	Désignation	Multiple de vente	Unité fact.	DEEE HT	PU HT
✓ <b>66M RACTTM</b>	Raccord multimode ST/ST métal	1	P.	-	1,46 €
✓ <b>66M RACCCP</b>	Raccord multimode SC/SC simplex plastique	1	P.	-	1,86 €
✓ <b>66M RACCCP2</b>	Raccord multimode SC/SC duplex plastique	1	P.	-	2,26 €
<b>66M RACCCM2</b>	Raccord multimode SC/SC duplex métal	1	P.	-	3,34 €









Caractéristiques techniques, Conditionnement, Multiple de vente, Unité de facturation, visuels, Euroclasse, DEEE HT, PU HT en Euros et hors DEEE et Eco-mobilier; donnés à titre indicatif et susceptibles de modifications sans préavis. is ne nous engageant qu'après confirmation expresse. Les prix unitaires indiqués sont ceux des réseaux COAXEL, REXEL et SCT, ils ne s'appliquent pas pour le réseau ESPACE ELEC. Pour plus d'informations, consultez votre agence habituelle ou connectez-vous sur notre site internet rexel.fr - N.C-nous consulter.

✓ Produit stocké

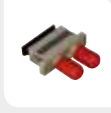

## RACCORDS

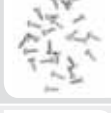

**GIGAMEDIA**

Référence	Désignation		Multiple de vente	Unité fact.	DEEE HT	PU HT
<b>G6M RACTCM2</b>	Raccord multimode ST/SC duplex plastique		1	P.	-	4,46 €
<b>G6M RACLCLCMM</b>	Raccord multimode LC/LC duplex plastique		1	P.	-	5,40 €
<b>G6M RACMOCCS</b>	Raccord monomode SC/SC simplex plastique		1	P.	-	2,78 €
✓ <b>G6M RACCCP2SC</b>	Raccord monomode SC/SC duplex plastique		1	P.	-	4,30 €
<b>G6M RACLCLCSM</b>	Raccord monomode LC/LC duplex plastique		1	P.	-	5,68 €
<b>G6M VISSC</b>	Lot de 24 vis pour raccords optiques SC et LC		1	P.	-	4,69 €
<b>G6M RACSCAPCS</b>	Raccord monomode SC/APC simplex plastique		1	P.	-	2,92 €
<b>G6M RACSCAPCD</b>	Raccord monomode SC/APC duplex plastique		1	P.	-	4,46 €

## JARRETIÈRES

**GIGAMEDIA**

Jarretières optiques de qualité, connecteurs à fêrulle céramique de grande précision. Chaque jarretièrre est testée individuellement et livrée avec son rapport de test.

Référence	Désignation	Connectique	Type	Longueur (mm)		Multiple de vente	Unité fact.	DEEE HT	PU HT
✓ <b>G6M D1MCC1M</b>	Cordon DUPLEX SC/SC Multimode 50MIC OM2	SC/SC	multimode 50MIC OM2	1		1	P.	-	9,93 €
<b>G6M D1MCC2M</b>	Cordon DUPLEX SC/SC Multimode 50MIC OM2	SC/SC	multimode 50MIC OM2	2		1	P.	-	10,89 €
<b>G6M D1MCC3M</b>	Cordon DUPLEX SC/SC Multimode 50MIC OM2	SC/SC	multimode 50MIC OM2	3		1	P.	-	11,86 €
✓ <b>G6M D1MTC1M</b>	Cordon DUPLEX SC/ST Multimode 50MIC OM2	SC/ST	multimode 50MIC OM2	1		1	P.	-	10,03 €
✓ <b>G6M D1MTC2M</b>	Cordon DUPLEX SC/ST Multimode 50MIC OM2	SC/ST	multimode 50MIC OM2	2		1	P.	-	10,94 €
<b>G6M D1MTC3M</b>	Cordon DUPLEX SC/ST Multimode 50MIC OM2	SC/ST	multimode 50MIC OM2	3		1	P.	-	11,86 €
<b>G6M D1MTT1M</b>	Cordon DUPLEX ST/ST Multimode 50MIC OM2	ST/ST	multimode 50MIC OM2	1		1	P.	-	10,03 €
<b>G6M D1MTT2M</b>	Cordon DUPLEX ST/ST Multimode 50MIC OM2	ST/ST	multimode 50MIC OM2	2		1	P.	-	10,94 €
✓ <b>G6M D1MTT3M</b>	Cordon DUPLEX ST/ST Multimode 50MIC OM2	ST/ST	multimode 50MIC OM2	3		1	P.	-	11,86 €
✓ <b>G6M D2MCC1M</b>	Cordon DUPLEX SC/SC Multimode OM1	SC/SC	multimode OM1	1		1	P.	-	9,98 €
✓ <b>G6M D2MCC2M</b>	Cordon DUPLEX SC/SC Multimode OM1	SC/SC	multimode OM1	2		1	P.	-	10,94 €

Caractéristiques techniques, Conditionnement, Multiple de vente, Unité de facturation, visuels, Euroclasse, DEEE HT, PU HT en Euros et hors DEEE et Eco-mobilier; donnés à titre indicatif et susceptibles de modifications sans préavis, ils ne nous engagent qu'après confirmation expresse. Les prix unitaires indiqués sont ceux des réseaux COAXEL, REXEL et SCT, ils ne s'appliquent pas pour le réseau ESPACE ELEC. Pour plus d'informations, consultez votre agence habituelle ou connectez-vous sur notre site internet rexel.fr - N.C-nous consulter.

✓ Produit stocké

ACCESSOIRES

OUTILLAGE ET MESURE

PRISES ET FILTRES

CONVERSION ET STOCKAGE DE L'ÉNERGIE







# VDI TERTIAIRE

## CÂBLAGE OPTIQUE

### JARRETIÈRES

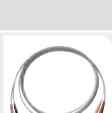

RÉSEAUX VDI

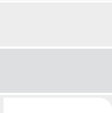
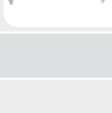
Référence	Désignation	Connectique	Type	Longueur (mm)	Multiple de vente	Unité fact.	DEEE HT	PU HT	
<b>G6M D2MCC3M</b>	Cordon DUPLEX SC/SC Multimode OM1	SC/SC	multimode OM1	3	1	P.	-	11,86 €	
✓ <b>G6M D2MTC1M</b>	Cordon DUPLEX SC/ST Multimode OM1	SC/ST	multimode OM1	1	1	P.	-	9,98 €	
<b>G6M D2MTC2M</b>	Cordon DUPLEX SC/ST Multimode OM1	SC/ST	multimode OM1	2	1	P.	-	10,94 €	
<b>G6M D2MTC3M</b>	Cordon DUPLEX SC/ST Multimode OM1	SC/ST	multimode OM1	3	1	P.	-	11,86 €	
<b>G6M D2MTT1M</b>	Cordon DUPLEX ST/ST Multimode OM1	ST/ST	multimode OM1	1	1	P.	-	9,98 €	
<b>G6M D2MTT2M</b>	Cordon DUPLEX ST/ST Multimode OM1	ST/ST	multimode OM1	2	1	P.	-	10,94 €	
<b>G6M D2MTT3M</b>	Cordon DUPLEX ST/ST Multimode OM1	ST/ST	multimode OM1	3	1	P.	-	11,86 €	
✓ <b>G6M D3MCC1M</b>	Cordon DUPLEX SC/SC Monomode OS2	SC/SC	monomode OS2	1		1	P.	-	11,42 €
<b>G6M D3MCC2M</b>	Cordon DUPLEX SC/SC Monomode OS2	SC/SC	monomode OS2	2	1	P.	-	12,31 €	
<b>G6M D3MCC3M</b>	Cordon DUPLEX SC/SC Monomode OS2	SC/SC	monomode OS2	3	1	P.	-	13,28 €	
<b>G6M D3MLC1M</b>	Cordon DUPLEX LC/LC Monomode OS2	LC/LC	monomode OS2	1		1	P.	-	14,58 €
<b>G6M D3MLC2M</b>	Cordon DUPLEX LC/LC Monomode OS2	LC/LC	monomode OS2	2	1	P.	-	15,62 €	
<b>G6M D3MLC3M</b>	Cordon DUPLEX LC/LC Monomode OS2	LC/LC	monomode OS2	3	1	P.	-	16,60 €	
✓ <b>G6M D3MCL1M</b>	Cordon DUPLEX LC/SC Monomode OS2	LC/SC	monomode OS2	1		1	P.	-	13,58 €
✓ <b>G6M D3MCL2M</b>	Cordon DUPLEX LC/SC Monomode OS2	LC/SC	monomode OS2	2	1	P.	-	14,55 €	
<b>G6M D3MCL3M</b>	Cordon DUPLEX LC/SC Monomode OS2	LC/SC	monomode OS2	3	1	P.	-	15,60 €	
✓ <b>G6M D4MCC1M</b>	Cordon DUPLEX SC/SC Multimode 50MIC OM3	SC/SC	multimode 50MIC OM3	1		1	P.	-	10,89 €
<b>G6M D4MCC2M</b>	Cordon DUPLEX SC/SC Multimode 50MIC OM3	SC/SC	multimode 50MIC OM3	2	1	P.	-	12,00 €	
✓ <b>G6M D4MCC3M</b>	Cordon DUPLEX SC/SC Multimode 50MIC OM3	SC/SC	multimode 50MIC OM3	3	1	P.	-	13,12 €	
✓ <b>G6M D4MTC1M</b>	Cordon DUPLEX SC/ST Multimode 50MIC OM3	SC/ST	multimode 50MIC OM3	1		1	P.	-	11,00 €
<b>G6M D4MTC2M</b>	Cordon DUPLEX SC/ST Multimode 50MIC OM3	SC/ST	multimode 50MIC OM3	2	1	P.	-	12,06 €	
<b>G6M D4MTC3M</b>	Cordon DUPLEX SC/ST Multimode 50MIC OM3	SC/ST	multimode 50MIC OM3	3	1	P.	-	13,12 €	
✓ <b>G6M D4MTT1M</b>	Cordon DUPLEX ST/ST Multimode 50MIC OM3	ST/ST	multimode 50MIC OM3	1		1	P.	-	11,00 €
✓ <b>G6M D4MTT2M</b>	Cordon DUPLEX ST/ST Multimode 50MIC OM3	ST/ST	multimode 50MIC OM3	2	1	P.	-	12,06 €	
<b>G6M D4MTT3M</b>	Cordon DUPLEX ST/ST Multimode 50MIC OM3	ST/ST	multimode 50MIC OM3	3	1	P.	-	13,12 €	
✓ <b>G6M D4MLC1M</b>	Cordon DUPLEX LC/LC Multimode 50MIC OM3	LC/LC	multimode 50MIC OM3	1		1	P.	-	15,49 €
✓ <b>G6M D4MLC2M</b>	Cordon DUPLEX LC/LC Multimode 50MIC OM3	LC/LC	multimode 50MIC OM3	2	1	P.	-	16,54 €	
<b>G6M D4MLC3M</b>	Cordon DUPLEX LC/LC Multimode 50MIC OM3	LC/LC	multimode 50MIC OM3	3	1	P.	-	17,68 €	
✓ <b>G6M D4MCL1M</b>	Cordon DUPLEX LC/SC Multimode 50MIC OM3	LC/SC	multimode 50MIC OM3	1		1	P.	-	14,62 €

Caractéristiques techniques, Conditionnement, Multiple de vente, Unité de facturation, visuels, Euroclasse, DEEE HT, PU HT en Euros et hors DEEE et Eco-mobilier; donnés à titre indicatif et susceptibles de modifications sans préavis. is ne nous engageant qu'après confirmation expresse. Les prix unitaires indiqués sont ceux des réseaux COAXEL, REXEL et SCT, ils ne s'appliquent pas pour le réseau ESPACE ELEC.

✓ Produit stocké

Pour plus d'informations, consultez votre agence habituelle ou connectez-vous sur notre site internet rexel.fr - N.C-nous consulter.



## JARRETIÈRES

**GIGAMEDIA**

Référence	Désignation	Connectique	Type	Longueur (mm)	Multiple de vente	Unité fact.	DEEE HT	PU HT
✓ <b>GGM D4MCLC2M</b>	Cordon DUPLEX LC/SC Multimode 50MIC OM3	LC/SC	multimode 50MIC OM3	2	1	P.	-	15,66 €
<b>GGM D4MCLC3M</b>	Cordon DUPLEX LC/SC Multimode 50MIC OM3	LC/SC	multimode 50MIC OM3	3	1	P.	-	16,88 €

## CÂBLES PRÉ-CONNECTORISÉS

**GIGAMEDIA**



Référence	Désignation	Connectique	Type	Longueur (mm)	Multiple de vente	Unité fact.	DEEE HT	PU HT
<b>GGM 6FM1STST50M</b>	Câble 6FO OM1 62,5/125 intérieur/extérieur ST/ST LSOH	ST/ST	OM1 62,5/125 intérieur/extérieur LSOH	50	1	P.	-	388,28 €
<b>GGM 6FM1STST100</b>	Câble 6FO OM1 62,5/125 intérieur/extérieur ST/ST LSOH	ST/ST	OM1 62,5/125 intérieur/extérieur LSOH	100	1	P.	-	456,62 €
<b>GGM 6FM1SCSC50M</b>	Câble 6FO OM1 62,5/125 intérieur/extérieur SC/SC LSOH	SC/SC	OM1 62,5/125 intérieur/extérieur LSOH	50	1	P.	-	378,81 €
<b>GGM 6FM1SCSC100</b>	Câble 6FO OM1 62,5/125 intérieur/extérieur SC/SC LSOH	SC/SC	OM1 62,5/125 intérieur/extérieur LSOH	100	1	P.	-	445,48 €
<b>GGM 6FM2STST50M</b>	Câble 6FO OM2 50/125 intérieur/extérieur ST/ST LSOH	ST/ST	OM2 50/125 intérieur/extérieur LSOH	50	1	P.	-	380,50 €
<b>GGM 6FM2STST100</b>	Câble 6FO OM2 50/125 intérieur/extérieur ST/ST LSOH	ST/ST	OM2 50/125 intérieur/extérieur LSOH	100	1	P.	-	441,36 €
<b>GGM 6FM2SCSC50M</b>	Câble 6FO OM2 50/125 intérieur/extérieur SC/SC LSOH	SC/SC	OM2 50/125 intérieur/extérieur LSOH	50	1	P.	-	380,50 €
<b>GGM 6FM2SCSC100</b>	Câble 6FO OM2 50/125 intérieur/extérieur SC/SC LSOH	SC/SC	OM2 50/125 intérieur/extérieur LSOH	100	1	P.	-	441,36 €
<b>GGM 6FM3SCSC50M</b>	Câble 6FO OM3 50/125 intérieur/extérieur SC/SC LSOH	SC/SC	OM3 50/125 intérieur/extérieur LSOH	50	1	P.	-	416,04 €
✓ <b>GGM 6FM3SCSC100</b>	Câble 6FO OM3 50/125 intérieur/extérieur SC/SC LSOH	SC/SC	OM3 50/125 intérieur/extérieur LSOH	100	1	P.	-	511,07 €
<b>GGM 6FM3SCSC150</b>	Câble 6FO OM3 50/125 intérieur/extérieur SC/SC LSOH	SC/SC	OM3 50/125 intérieur/extérieur LSOH	150	1	P.	-	603,15 €
✓ <b>GGM TIRRA6ST62</b>	Tiroir optique équipé 6 raccords ST simplex OM1				1	P.	-	71,68 €
<b>GGM TIRRA12ST62</b>	Tiroir optique équipé 12 raccords ST simplex OM1				1	P.	-	79,20 €
✓ <b>GGM TIRRA12ST50</b>	Tiroir optique équipé 12 raccords ST simplex OM2				1	P.	-	78,82 €
<b>GGM TIRRA24ST62</b>	Tiroir optique équipé 24 raccords ST simplex OM1				1	P.	-	103,01 €
<b>GGM TIRRA24ST50</b>	Tiroir optique équipé 24 raccords ST simplex OM2				1	P.	-	103,01 €
<b>GGM TIRRA6SC62</b>	Tiroir optique équipé 6 raccords SC duplex OM1				1	P.	-	73,44 €
<b>GGM TIRRA12SC62</b>	Tiroir optique équipé 12 raccords SC duplex OM1				1	P.	-	87,73 €
<b>GGM TIRRA24SC62</b>	Tiroir optique équipé 24 raccords SC duplex OM1				1	P.	-	117,55 €
✓ <b>GGM TIRRA6SC50</b>	Tiroir optique équipé 6 raccords SC duplex OM2				1	P.	-	71,65 €
✓ <b>GGM TIRRA12SC50</b>	Tiroir optique équipé 12 raccords SC duplex OM2				1	P.	-	86,87 €
<b>GGM TIRRA24SC50</b>	Tiroir optique équipé 24 raccords SC duplex OM2				1	P.	-	116,98 €
✓ <b>GGM TIRRA12LC50</b>	Tiroir optique équipé 12 raccords LC duplex OM2				1	P.	-	118,45 €
<b>GGM TIRRA24LC50</b>	Tiroir optique équipé 24 raccords LC duplex OM2				1	P.	-	159,58 €



Caractéristiques techniques, Conditionnement, Multiple de vente, Unité de facturation, visuels, Euroclasse, DEEE HT, PU HT en Euros et hors DEEE et Eco-mobilier; donnés à titre indicatif et susceptibles de modifications sans préavis, ils ne nous engagent qu'après confirmation expresse. Les prix unitaires indiqués sont ceux des réseaux COAXEL, REXEL et SCT, ils ne s'appliquent pas pour le réseau ESPACE ELEC. Pour plus d'informations, consultez votre agence habituelle ou connectez-vous sur notre site internet rexel.fr - N.C-nous consulter.

✓ Produit stocké

## VDI TERTIAIRE

### CÂBLAGE OPTIQUE

#### PIGTAILS

GIGAMEDIA

Pigtails de gaine 900µm semi-serrée easy-strip LSOH

Référence	Désignation	Type	Longueur (mm)	Multiple de vente	Unité fact.	DEEE HT	PU HT
✓ G6M S2MPT2M	Pigtail ST OM1	multimode OM1	2	1	P.	-	2,73 €
✓ G6M S2MPC2M	Pigtail SC OM1	multimode OM1	2	1	P.	-	2,73 €
G6M S1MPT2M	Pigtail ST OM2	multimode OM2	2	1	P.	-	2,73 €
✓ G6M S1MPC2M	Pigtail SC OM2	multimode OM2	2	1	P.	-	2,73 €
✓ G6M S4MPC2M	Pigtail SC OM3	multimode OM3	2	1	P.	-	3,31 €
G6M S4MLC2M	Pigtail LC OM3	multimode OM3	2	1	P.	-	4,16 €
G6M S3MPC2M	Pigtail SC OS2	monomode OS2	2	1	P.	-	2,88 €
✓ G6M S3MSCAPC2M	Pigtail SC/APC OS2	monomode OS2	2	1	P.	-	3,56 €
G6M S3MLC2M	Pigtail LC OS2	monomode OS2	2	1	P.	-	3,33 €

#### OUTILLAGE

GIGAMEDIA

Référence	Désignation	Multiple de vente	Unité fact.	DEEE HT	PU HT
G6M C1S1	Ciseaux à kevlar / aramide	1	P.	-	28,98 €
G6M STRIPPER	Pince à dénuder 3mm / 900 µm / 250 µm	1	P.	-	32,48 €
G6M CLEAV01	Cleaver de précision pour fibre 250 µm / 900 µm	1	P.	-	1 005,01 €
✓ G6M PROTHERM45L	Lot de 100 protections thermo-rétractables 45 mm	1	P.	-	27,03 €
✓ G6M PROTHERM60L	Lot de 100 protections thermo-rétractables 60 mm	1	P.	-	27,03 €

#### FTTH

3M

Référence	Désignation	Multiple de vente	Unité fact.	DEEE HT	PU HT
POU NS01733A	PBO taille 1 point de branchement optique (sans cassette epissurage)	1	P.	-	55,67 €
POU NS01659A	PBO taille 2 point de branchement optique (sans cassette epissurage)	1	P.	-	83,49 €
✓ POU NS41106A	Cassette 1 pas (12 epissures fusion)	1	P.	-	3,24 €
POU NS41121A	Cassette 2 pas (12 epissures mecanique ou fusion)	1	P.	-	3,28 €

## MATÉRIEL ACTIF

### SWITCHES

GIGAMEDIA







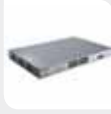

Technologie filaire ou Wi-Fi, installation simple et rapide avec configuration automatique. Toutes les solutions pour toutes les applications.

Référence	Désignation	Multiple de vente	Unité fact.	DEEE HT	PU HT
✓ G6M FES8M	8 ports 10/100 + alim. interne, rackable 10"	1	P.	-	64,85 €
G6M FES08P	8 ports 10/100 PoE (130 W), rackable 19"	1	P.	-	389,18 €
G6M FES0804P	8 ports 10/100 dont 4 ports PoE (61 W) + alim. interne, desktop	1	P.	-	238,80 €
✓ G6M FES1602	16 ports 10/100, rackable 19"	1	P.	-	83,30 €
✓ G6M FES2402	24 ports 10 /100, rackable 19"	1	P.	-	96,32 €
G6M GS07P	8 ports 10/100/100 dont 7 ports PoE (110 W) + alim. externe, desktop	1	P.	-	250,58 €

Caractéristiques techniques, Conditionnement, Multiple de vente, Unité de facturation, visuels, Euroclasse, DEEE HT, PU HT en Euros et hors DEEE et Eco-mobilier; donnés à titre indicatif et susceptibles de modifications sans préavis. is ne nous engageant qu'après confirmation expresse. Les prix unitaires indiqués sont ceux des réseaux COAXEL, REXEL et SCT, ils ne s'appliquent pas pour le réseau ESPACE ELEC.

Pour plus d'informations, consultez votre agence habituelle ou connectez-vous sur notre site internet rexel.fr - N.C-nous consulter.

✓ Produit stocké

Référence	Désignation	Multiple de vente	Unité fact.	DEEE HT	PU HT	
✓ <b>GGM 6S08</b>	8 ports 10/100/1000 + alim. interne, rackable 10"	1	P.	-	101,66 €	
✓ <b>GGM 6S08D</b>	8 ports 10/100/1000 + alim. externe, desktop		1	P.	-	37,48 €
<b>GGM 6S08PS26</b>	8 ports 10/100/1000 PoE + 1 combo/SFP budget PoE : 130 W	1	P.	-	412,67 €	
<b>GGM 6S042SC</b>	4 ports 10/100/1000 + 2 ports 1000Base-SX SC + alim. externe, desktop		1	P.	-	466,96 €
<b>GGM 6S16P</b>	16 ports 10/100/1000 PoE + 2 empl. SFP (250 W), rackable 19"		1	P.	-	765,77 €
✓ <b>GGM 6S1600</b>	16 ports 10/100/1000, rackable 19"		1	P.	-	155,15 €
✓ <b>GGM 6S2400</b>	24 ports 10/100/1000, rackable 19"		1	P.	-	209,35 €
<b>GGM INSSR</b>	5 ports RJ45 10/100 [ajouter l'alimentation suivante : GGM IAL4524 (45 W / 24 V)]	1	P.	-	144,38 €	
<b>GGM INSSR4P1S</b>	5 ports RJ45 10/100/1000 + 1 port SFP budget PoE : 120 W [ajouter l'alimentation suivante : GGM IAL12048 (120 W / 48 V)]		1	P.	-	609,78 €
<b>GGM INSRP4LCA</b>	8 ports RJ45 10/100/1000 PoE + 4 ports SFP budget PoE : 240 W [ajouter l'alimentation suivante : GGM IAL24048 (240 W / 48 V)]		1	P.	-	1276,27 €
✓ <b>GGM NE08P</b>	8 ports 10/100 PoE (120 W) + 1 port 10/100		1	P.	-	196,06 €
✓ <b>GGM NE0504P</b>	5 ports 10/100 dont 4 PoE ou 1 PoE + alim. externe		1	P.	-	205,77 €
✓ <b>GGM NE08XR</b>	8 ports 10/100 + alim. externe, desktop		1	P.	-	24,45 €
✓ <b>GGM NE816X</b>	16 ports 10/100 + alim. externe, desktop		1	P.	-	101,50 €
<b>GGM NEUSB43</b>	Hub USB 4 ports USB3.0		1	P.	-	27,42 €

Caractéristiques techniques, Conditionnement, Multiple de vente, Unité de facturation, visuels, Euroclasse, DEEE HT, PU HT en Euros et hors DEEE et Eco-mobilier; donnés à titre indicatif et susceptibles de modifications sans préavis, ils ne nous engagent qu'après confirmation expresse. Les prix unitaires indiqués sont ceux des réseaux COAXEL, REXEL et SCT, ils ne s'appliquent pas pour le réseau ESPACE ELEC.

Pour plus d'informations, consultez votre agence habituelle ou connectez-vous sur notre site internet rexel.fr - N.C-nous consulter.







✓ Produit stocké

# MATÉRIEL ACTIF

## ROUTEURS ET ADSL

Technologie filaire ou Wi-Fi, installation simple et rapide avec configuration automatique. Toutes les solutions pour toutes les applications.

**GIGAMEDIA**

Référence	Désignation	Normes Wi-Fi	Bande de fréquence	Débit (Mbps)	Antenne	Multiple de vente	Unité fact.	DEEE HT	PU HT	
<b>G6M W300DU</b>	Adaptateur Wi-Fi USB Adaptateur Wi-Fi USB pour PC portable débit de 300Mbps	Wi-Fi b/g/n	2,4 GHz	300	externe		1	P.	N.C	N.C
<b>G6M WS4RMPLUS</b>	Routeur modem ADSL2+ Modem ADSL2+ / Compatibilité 802.11b/g / 4 ports 10/100	Wi-Fi b/g	2,4 GHz	54	externe		1	P.	N.C	N.C
✓ <b>G6M WAPRN</b>	Mini répéteur Wi-Fi Amplifie la couverture Wi-Fi déjà présente - Antennes PCB de 2 dBi Compatible avec les standards IEEE 802.11n,g,b - Prend en charge le mode Répéteur/Point d'accès	Wi-Fi b/g/n	2,4 GHz	300	interne		1	P.	-	60,06 €
✓ <b>G6M WAPRAC</b>	Mini répéteur Wi-Fi AC Amplifie la couverture Wi-Fi déjà présente - Antennes PCB de 2 dBi Compatible avec les standards IEEE 802.11 AC - Prend en charge le mode Répéteur/Point d'accès	Wi-Fi b/g/n/w	2,4 GHz	750	interne		1	P.	-	72,40 €
✓ <b>G6M WAPC1</b>	Point d'accès / Routeur stand alone Wi-Fi 300Mbps Point d'accès Wi-Fi supportant la norme 802.11n "300Mbps". Ce produit est orienté pour des applications résidentielles et petites entreprises (bureau, appartement, hôtel, etc)	Wi-Fi b/g/n	2,4 GHz	300	externe		1	P.	-	87,06 €
✓ <b>G6M WAPCD2</b>	Point d'accès / Routeur stand alone Wi-Fi 300Mbps Point d'accès Wi-Fi fixation plafond 300Mbps. Ce produit est orienté pour des applications résidentielles et petites entreprises (bureau, appartement, hôtel, etc)	Wi-Fi b/g/n	2,4 GHz	300	interne		1	P.	-	130,15 €
<b>G6M WAPCD3</b>	Point d'accès / Routeur stand alone Wi-Fi 300Mbps Point d'accès Wi-Fi fixation plafond 750Mbps. Ce produit est orienté pour des applications résidentielles et petites entreprises (bureau, appartement, hôtel, etc)	Wi-Fi b/g/n	2,4 GHz	750	interne		1	P.	-	211,69 €

## COURANT PORTEUR EN LIGNE

**rexel.fr**  
100% connecté avec votre métier

1 million de produits sur tous vos écrans



**Conditions d'achats personnalisées**



**Devis en ligne**



**Visibilité des stocks et délais**



**Commande avant 18h = livraison le lendemain**



**Click & Collect**



**Suivi des commandes et factures**

## CPL

**GIGAMEDIA**

Référence	Désignation	Multiple de vente	Unité fact.	DEEE HT	PU HT
✓ <b>G6M MVCPTRI</b>	Coupleur de phase pour CPL, utilisé dans le cas d'installations triphasées pour permettre aux signaux CPL de se propager d'une phase à l'autre.	1	P.	-	100,52 €

Caractéristiques techniques, Conditionnement, Multiple de vente, Unité de facturation, visuels, Euroclasse, DEEE HT, PU HT en Euros et hors DEEE et Eco-mobilier; donnés à titre indicatif et susceptibles de modifications sans préavis. is ne nous engageant qu'après confirmation expresse. Les prix unitaires indiqués sont ceux des réseaux COAXEL, REXEL et SCT, ils ne s'appliquent pas pour le réseau ESPACE ELEC. Pour plus d'informations, consultez votre agence habituelle ou connectez-vous sur notre site internet rexel.fr - N.C-nous consulter.

✓ Produit stocké

# COFFRETS

## COFFRETS 19"

### FLATBOX

**GIGAMEDIA**



Le coffret de répartition s'utilise comme sous répartiteur d'étage ou répartiteur général.  
 - Facilite les accès pour la mise en oeuvre du câblage grâce à la porte et aux flancs latéraux amovibles.  
 - Profondeur 500 ou 600 mm.  
 - Le Flatbox est livré à plat pour un encombrement réduit lors du transport et du stockage.

Référence	Désignation	Nombre U	Largeur (mm)	Profondeur (mm)	IP	Multiple de vente	Unité fact.	DEEE HT	PU HT
✓ <b>GGM COF6U5FP</b>	Coffret 19" 6U FLATBOX Gris	6	600	500	IP20	1	P.	-	237,77 €
✓ <b>GGM COF9U5FP</b>	Coffret 19" 9U FLATBOX Gris	9	600	500	IP20	1	P.	-	262,88 €
✓ <b>GGM COF12U5FP</b>	Coffret 19" 12U FLATBOX Gris	12	600	500	IP20	1	P.	-	285,42 €
<b>GGM COF15U5FP</b>	Coffret 19" 15U FLATBOX Gris	15	600	500	IP20	1	P.	-	316,71 €
<b>GGM COF18U5FP</b>	Coffret 19" 18U FLATBOX Gris	18	600	500	IP20	1	P.	-	341,42 €
<b>GGM COF21U5FP</b>	Coffret 19" 21U FLATBOX Gris	21	600	500	IP20	1	P.	-	367,13 €
✓ <b>GGM COF9U6FP</b>	Coffret 19" 9U FLATBOX Gris	9	600	600	IP20	1	P.	-	326,99 €
✓ <b>GGM COF12U6FP</b>	Coffret 19" 12U FLATBOX Gris	12	600	600	IP20	1	P.	-	355,03 €
<b>GGM COF15U6FP</b>	Coffret 19" 15U FLATBOX Gris	15	600	600	IP20	1	P.	-	386,22 €
✓ <b>GGM COF18U6FP</b>	Coffret 19" 18U FLATBOX Gris	18	600	600	IP20	1	P.	-	416,37 €
✓ <b>GGM COF21U6FP</b>	Coffret 19" 21U FLATBOX Gris	21	600	600	IP20	1	P.	-	445,53 €

### MODULBOX

**GIGAMEDIA**



Le coffret de répartition s'utilise comme sous répartiteur d'étage ou répartiteur général.  
 - Facilite les accès pour la mise en oeuvre du câblage grâce à la porte et aux flancs latéraux amovibles.  
 - Profondeur 500 ou 600 mm.  
 - Le Modulbox est livré assemblé.

Référence	Désignation	Nombre U	Largeur (mm)	Profondeur (mm)	IP	Multiple de vente	Unité fact.	DEEE HT	PU HT
✓ <b>GGM COF6U2PSMG</b>	Coffret 19" 6U MODULBOX Gris	6	600	500	IP20	1	P.	-	255,67 €
✓ <b>GGM COF9U2PSMG</b>	Coffret 19" 9U MODULBOX Gris	9	600	500	IP20	1	P.	-	282,66 €
<b>GGM COF12U2PSMG</b>	Coffret 19" 12U MODULBOX Gris	12	600	500	IP20	1	P.	-	306,91 €
<b>GGM COF15U2PSMG</b>	Coffret 19" 15U MODULBOX Gris	15	600	500	IP20	1	P.	-	333,87 €
✓ <b>GGM COF18U2PSMG</b>	Coffret 19" 18U MODULBOX Gris	18	600	500	IP20	1	P.	-	358,17 €
✓ <b>GGM COF21U2PSMG</b>	Coffret 19" 21U MODULBOX Gris	21	600	500	IP20	1	P.	-	392,83 €
<b>GGM COF9U2P6MG</b>	Coffret 19" 9U MODULBOX Gris	9	600	600	IP20	1	P.	-	344,72 €
<b>GGM COF12U2P6MG</b>	Coffret 19" 12U MODULBOX Gris	12	600	600	IP20	1	P.	-	374,28 €
<b>GGM COF15U2P6MG</b>	Coffret 19" 15U MODULBOX Gris	15	600	600	IP20	1	P.	-	407,16 €
<b>GGM COF18U2P6MG</b>	Coffret 19" 18U MODULBOX Gris	18	600	600	IP20	1	P.	-	445,53 €
✓ <b>GGM COF21U2P6MG</b>	Coffret 19" 21U MODULBOX Gris	21	600	600	IP20	1	P.	-	476,72 €

**legrand**

Référence	Désignation	Nombre U	Hauteur (mm)	Largeur (mm)	Profondeur (mm)	IP	IK	Multiple de vente	Unité fact.	DEEE HT	PU HT
✓ <b>LEG 046200</b>	Coffret fixe LCS <sup>2</sup> 19" - IP20-IK08 - 6 U - 350x600x400 mm	6	350	600	400	IP20	IK08	1	P.	-	743,27 €
✓ <b>LEG 046201</b>	Coffret fixe LCS <sup>2</sup> 19" - IP20-IK08 - 9 U - 500x600x400 mm	9	500	600	400	IP20	IK08	1	P.	-	783,38 €
✓ <b>LEG 046202</b>	Coffret fixe LCS <sup>2</sup> 19" - IP20-IK08 - 12 U - 600x600x400 mm	12	600	600	400	IP20	IK08	1	P.	-	836,90 €



Caractéristiques techniques, Conditionnement, Multiple de vente, Unité de facturation, visuels, Euroclasse, DEEE HT, PU HT en Euros et hors DEEE et Eco-mobilier; donnés à titre indicatif et susceptibles de modifications sans préavis. ils ne nous engageant qu'après confirmation expresse. Les prix unitaires indiqués sont ceux des réseaux COAXEL, REXEL et SCT, ils ne s'appliquent pas pour le réseau ESPACE ELEC. Pour plus d'informations, consultez votre agence habituelle ou connectez-vous sur notre site internet rexel.fr - N.C-nous consulter.

✓ Produit stocké

# COFFRETS

## COFFRETS 19"

ACTASSI



Référence	Désignation	Nombre U	Hauteur (mm)	Largeur (mm)	Profondeur (mm)	IP	IK	Multiple de vente	Unité fact.	DEEE HT	PU HT
✓ SCH NSYKDB6U4F	Actassi KDBox 6U, coffret VDI 19p avec vitre Securit, H 352mm L 600mm P 400mm	6	352	600	400	IP20	IK08	1	P.	-	333,94 €
SCH NSYKDB9U4F	Actassi KDBox 9U, coffret VDI 19p avec vitre Securit, H 485mm L 600mm P 400mm	9	485	600	400	IP20	IK08	1	P.	-	327,42 €
SCH NSYKDB12U6F	Actassi KDBox 12U, coffret VDI 19p avec vitre Securit, H 618mm L 600mm P 600mm	12	618	600	600	IP20	IK08	1	P.	-	445,31 €
SCH NSYKDB15U6F	Actassi KDBox 15U, coffret VDI 19p avec vitre Securit, H 752mm L 600mm P 600mm	15	752	600	600	IP20	IK08	1	P.	-	540,26 €
SCH NSYOPB6U4F	Actassi Coffret mural OPB 6U L600 P400 châssis fixe 19P - porte vitrée - R7035	6	380	600	400	IP20	IK08	1	P.	-	469,45 €
SCH NSYOPB6U4P	Actassi Coffret mural OPB 6U L600 P400 châssis pivotant 19P - porte vitrée - R70	6	380	600	400	IP20	IK08	1	P.	-	601,85 €
SCH NSYOPB6U5F	Actassi Coffret mural OPB 6U L600 P500 châssis fixe 19P - porte vitrée - R7035	6	380	600	500	IP20	IK08	1	P.	-	503,01 €
SCH NSYOPB9U4F	Actassi Coffret mural OPB 9U L600 P400 châssis fixe 19P - porte vitrée - R7035	9	515	600	400	IP20	IK08	1	P.	-	528,30 €
SCH NSYOPB9U4P	Actassi Coffret mural OPB 9U L600 P400 châssis pivotant 19P porte vitrée R7035	9	513	600	400	IP20	IK08	1	P.	-	663,95 €
✓ SCH NSYOPB9U5F	Actassi Coffret mural OPB 9U L600 P500 châssis fixe 19P - porte vitrée - R7035	9	515	600	500	IP20	IK08	1	P.	-	546,66 €
SCH NSYOPB12U5F	Actassi Coffret mural OPB 12U L600 P500 châssis fixe 19P - porte vitrée - R7035	12	650	600	500	IP20	IK08	1	P.	-	605,37 €
SCH NSYOPB12U6P	Actassi Coffret mural OPB 12U L600 P600 châssis pivotant 19P porte vitrée R7035	12	650	600	600	IP20	IK08	1	P.	-	777,45 €
SCH NSYOPB12U6F	Actassi Coffret mural OPB 12U L600 P600 châssis fixe 19P - porte vitrée - R7035	12	646	600	600	IP20	IK08	1	P.	-	639,09 €
✓ SCH NSYOPB15U6F	Actassi Coffret mural OPB 15U L600 P600 châssis fixe 19P - porte vitrée - R7035	15	780	600	600	IP20	IK08	1	P.	-	690,07 €
SCH NSYOPB15U6P	Actassi Coffret mural OPB 15U L600 P600 châssis pivotant 19P porte vitrée R7035	15	780	600	600	IP20	IK08	1	P.	-	838,77 €

## ACCESSOIRES 19"



Référence	Désignation	Multiple de vente	Unité fact.	DEEE HT	PU HT	
✓ G6M ARPLM250N	Etagère 19" profondeur 250 mm 2U		1	P.	-	23,65 €
✓ G6M ARPLM375N	Etagère 19" profondeur 375 mm 2U		1	P.	-	29,37 €
✓ G6M ARPPCA1N	Guide câbles 19" 1U à l'Yres Noir		1	P.	-	15,69 €
✓ G6M ARBPC16	Bandeau balai passe câble 19" 1U gris		1	P.	-	20,23 €
✓ G6M ARBPC1N	Bandeau balai passe câble 19" 1U noir		1	P.	-	20,23 €
✓ G6M B8PI	Bandeau alu 19" 1U 8 prises avec interrupteur		1	P.	-	52,43 €
✓ G6M B9P	Bandeau alu 19" 1U 9 prises sans interrupteur		1	P.	-	49,81 €
✓ G6M VER3095	Lot de 30 vis + écrous cage + rondelles		1	P.	-	15,18 €

Caractéristiques techniques, Conditionnement, Multiple de vente, Unité de facturation, visuels, Euroclasse, DEEE HT, PU HT en Euros et hors DEEE et Eco-mobilier; donnés à titre indicatif et susceptibles de modifications sans préavis. is ne nous engageant qu'après confirmation expresse. Les prix unitaires indiqués sont ceux des réseaux COAXEL, REXEL et SCT, ils ne s'appliquent pas pour le réseau ESPACE ELEC. Pour plus d'informations, consultez votre agence habituelle ou connectez-vous sur notre site internet rexel.fr - N.C=nous consulter.

✓ Produit stocké



Référence	Désignation	Multiple de vente	Unité fact.	DEEE HT	PU HT
✓ <b>LEG 046501</b>	Tablette fixe - H. 2 U - pour baies et coffrets LCS <sup>2</sup> - prof. 200 mm - LCS <sup>2</sup>	1	P.	-	86,15 €
✓ <b>LEG 046522</b>	Panneau passe-fils 19" - 1 U - 2 axes - métal - LCS <sup>2</sup>	1	P.	-	83,90 €

## ACTASSI

Référence	Désignation	Multiple de vente	Unité fact.	DEEE HT	PU HT
<b>SCH NSYOPB9UF</b>	Actassi jeu de 2 montants fixes 9U OPB	1	P.	-	47,15 €
✓ <b>SCH NSYOPB12UF</b>	Actassi jeu de 2 montants fixes 12U OPB	1	P.	-	58,03 €
✓ <b>SCH NSYGF2000PB</b>	Actassi jeu de 2 glissières fixes pour coffret 19P	1	P.	-	51,44 €
✓ <b>SCH VDIG188011</b>	Actassi - étagère 1 U profondeur 250mm (max. 15 kg)	1	P.	-	81,00 €
✓ <b>SCH VDIG118241BX0</b>	Actassi - panneau 19P couliss. Evo. 1U 24 ports - équipé S-One RJ45 blindés C6A	1	P.	-	478,37 €
✓ <b>SCH VDIG188141</b>	Actassi - panneau 19P pour guide cordons horizontal 1U	1	P.	-	52,06 €
✓ <b>SCH VDIG162711</b>	Actassi - panneau 19P alimentation 230V - 8 Prises cour. std Fr. - interrupteur	1	P.	-	177,83 €
✓ <b>SCH VDIG161911</b>	Actassi - panneau 19P alimentation 230V - 9 Prises courant std Français	1	P.	-	157,09 €

## MINI COFFRETS

Référence	Désignation	Nombre U	Hauteur (mm)	Largeur (mm)	Profondeur (mm)	IP	IK	Multiple de vente	Unité fact.	DEEE HT	PU HT
✓ <b>LEG 046220</b>	Coffret LCS <sup>2</sup> 10" - IP 20 - IK 08 - 6 U - 350x340x300 mm	6	352	314	300	IP20	IK08	1	P.	-	435,66 €

## ACCESSOIRES MINI COFFRETS

Référence	Désignation	Multiple de vente	Unité fact.	DEEE HT	PU HT
✓ <b>LEG 033592</b>	Panneau brassage à équiper - 10" - 1 U - LCS <sup>2</sup> A équiper de 2 blocs connecteurs ou 2 cassettes fibre optique	1	P.	-	59,12 €

## ACCESSOIRES CONNECTIQUE

Référence	Désignation	Multiple de vente	Unité fact.	DEEE HT	PU HT
✓ <b>GGM MJ4P4C</b>	Blister 10 RJ9 modular 4P4C	1	P.	-	2,72 €
✓ <b>GGM MJ6P6C</b>	Blister 10 RJ12 modular 6P6C	1	P.	-	3,26 €
✓ <b>GGM MJ8P8C</b>	Blister 10 RJ45 modular 8P8C UTP CSE	1	P.	-	4,08 €
✓ <b>GGM MJ8P8C</b>	Blister 10 RJ45 modular 8P8C blindé CSE	1	P.	-	10,78 €

Caractéristiques techniques, Conditionnement, Multiple de vente, Unité de facturation, visuels, Euroclasse, DEEE HT, PU HT en Euros et hors DEEE et Eco-mobilier: donnés à titre indicatif et susceptibles de modifications sans préavis. ils ne nous engageant qu'après confirmation expresse. Les prix unitaires indiqués sont ceux des réseaux COAXEL, REXEL et SCT, ils ne s'appliquent pas pour le réseau ESPACE ELEC.

Pour plus d'informations, consultez votre agence habituelle ou connectez-vous sur notre site internet rexel.fr - N.C-nous consulter.

✓ Produit stocké

## ACCESSOIRES

### CONNECTIQUE

**GIGAMEDIA**

Référence	Désignation	Multiple de vente	Unité fact.	DEEE HT	PU HT
✓ <b>G6M MJ8C68P8C</b>	Blister 10 RJ45 modular 8P8C 3 parties UTP, non-blindé C6	1	P.	-	11,26 €
✓ <b>G6M MJ8C68PB8C</b>	Blister 10 RJ45 modular 8P8C 3 parties STP, blindé C6	1	P.	-	14,01 €
✓ <b>G6M Z105XM45G</b>	10 manchons protecteurs RJ45 Gris	1	P.	-	3,96 €
✓ <b>G6M BNCFKX6</b>	Blister de 10 BNC KX6 femelle à sertir	1	P.	-	21,08 €
✓ <b>G6M BNCMKX6</b>	Blister de 10 BNC KX6 mâle à sertir	1	P.	-	17,51 €
✓ <b>G6M BNCMKX1000</b>	Blister de 10 BNC KX1000 mâle à sertir	1	P.	-	27,92 €
✓ <b>G6M PLUGIT10G</b>	Plug RJ45 IP20 10G Class Ea blindé	1	P.	-	14,51 €

## OUTILLAGE ET MESURE

### MESURE

**GIGAMEDIA**

Référence	Désignation	Multiple de vente	Unité fact.	DEEE HT	PU HT
✓ <b>G6M 908CTR2</b>	Testeur câblage RJ45, RJ11, BNC, USB	1	P.	-	94,42 €
✓ <b>G6M DIAGLC90</b>	Testeur de continuité RJ45 RJ12	1	P.	-	95,67 €

**FLUKE** networks™

Référence	Désignation	Multiple de vente	Unité fact.	DEEE HT	PU HT
<b>FLU DSX5000</b>	Testeur DSX5000 1GHZ La solution de test DSX CableAnalyzer de Fluke Networks permet de tester et certifier les câblages à paire torsadée pour des déploiements jusqu'à 10 Gigabit Ethernet. Ce certificateur supporte tous les systèmes de câblage, des catégories 5e, 6, 6A ou de classe FA.	1	P.	N.C	N.C
<b>FLU CIQ100</b>	Testeur de qualification CableIQ Le CableIQ est un testeur de qualification destiné aux techniciens réseau et installateurs de câblage résidentiel. Il permet de déterminer rapidement si les systèmes de câblage résidentiel peuvent prendre en charge des données Voix, VoIP, Ethernet 10/100 ou Gigabit ainsi que la télévision par câble,	1	P.	-	1 436,82 €

**IDEAL INDUSTRIES NETWORKS**

Référence	Désignation	Multiple de vente	Unité fact.	DEEE HT	PU HT
✓ <b>IDU 158000</b>	Testeur de continuité VDV II RJ11/RJ12/COAX	1	P.	-	144,20 €

Caractéristiques techniques, Conditionnement, Multiple de vente, Unité de facturation, visuels, Euroclasse, DEEE HT, PU HT en Euros et hors DEEE et Eco-mobilier; donnés à titre indicatif et susceptibles de modifications sans préavis. is ne nous engageant qu'après confirmation expresse. Les prix unitaires indiqués sont ceux des réseaux COAXEL, REXEL et SCT, ils ne s'appliquent pas pour le réseau ESPACE ELEC.

Pour plus d'informations, consultez votre agence habituelle ou connectez-vous sur notre site internet rexel.fr - N.C=nous consulter.

✓ Produit stocké



Référence	Désignation	Multiple de vente	Unité fact.	DEEE HT	PU HT
✓ <b>IDU 158003</b>	Testeur VDV II PRO Vérificateur de câbles réseaux voix, données et vidéo. Pour câbles cuivres coaxiaux, RJ-11/12 & RJ-45 blindés ou non (vérifie également si le blindage est présent ou non). Affiche le schémas de câblage, les mauvaises connexions, les courts-circuits, les circuits ouverts, les paires inversées. Intègre un générateur de tonalité (sonde amplificatrice vendue séparément: Ref 62-164). Connexions protégées contre les surtensions. Ecran 2.9" (plus grand que celui du VDV II) et rétro-éclairé. Fournis avec sacoche de transport.	1	P.	-	399,64 €
<b>IDU R161003</b>	Testeur LANTEK III 500	1	P.	-	7 410,85 €

## OUTILLAGE

Référence	Désignation	Multiple de vente	Unité fact.	DEEE HT	PU HT
✓ <b>GGM K1THTK3509</b>	Kit outillage pour sertissage et test RJ45	1	P.	-	285,03 €
✓ <b>GGM 907XS01</b>	Dénudeur de câbles multi-paires (ronds et plats)	1	P.	-	18,78 €
✓ <b>GGM 907KX6100</b>	Pince à sertir les BNC KX6/KX1000	1	P.	-	197,85 €
✓ <b>GGM 907H468B</b>	Pince à cliquet pour connecteurs modular 4, 6 et 8 points	1	P.	-	107,84 €
<b>GGM KITLC90</b>	Trousse outillage, dénudeur, pince coupante, testeur	1	P.	-	135,56 €

Référence	Désignation	Multiple de vente	Unité fact.	DEEE HT	PU HT
<b>POU 2559C</b>	Valise outillage pour raccordement FIBRLOK & connecteur NPC avec cleaver	1	P.	-	1 998,29 €

## PRISES ET FILTRES

### PRISES PARAFONDRES

#### PROTECTION STRIP



Multiprises parasurtenseurs, économiques et performantes.  
Pour la protection des équipements multimédias (informatique, TV vidéo, Hi-fi, internet Box...).  
Garantie des matériels connectés jusqu'à 20k€.

Référence	Désignation	Hauteur (mm)	Largeur (mm)	Profondeur (mm)	Poids (kg)	Multiple de vente	Unité fact.	DEEE HT	PU HT
✓ <b>EON 68580</b>	Eaton Protection Strip 4 FR Multiprise (4 prises) parasurtenseur avec témoin lumineux	42	264	52	0,326	1	P.	-	18,46 €
✓ <b>EON 68582</b>	Eaton Protection Strip 6 FR Multiprise (6 prises) parasurtenseur avec témoin lumineux	42	390	52	0,408	1	P.	-	24,58 €
<b>EON 68584</b>	Eaton Protection Strip 6 Tel@ FR Multiprise (6 prises) parasurtenseur avec témoin lumineux + protection ligne Tel/Modem/xDSL					1	P.	-	34,43 €

Caractéristiques techniques, Conditionnement, Multiple de vente, Unité de facturation, visuels, Euroclasse, DEEE HT, PU HT en Euros et hors DEEE et Eco-mobilier: donnés à titre indicatif et susceptibles de modifications sans préavis, ils ne nous engagent qu'après confirmation expresse. Les prix unitaires indiqués sont ceux des réseaux COAXEL, REXEL et SCT, ils ne s'appliquent pas pour le réseau ESPACE ELEC.  
Pour plus d'informations, consultez votre agence habituelle ou connectez-vous sur notre site internet rexel.fr - N.C-nous consulter.

✓ Produit stocké

# PRISES ET FILTRES

## PRISES PARAFONDRES

### PROTECTION BOX



Multiprises parafoudres normées, économiques et performantes.  
 Pour la protection des équipements sensibles et coûteux (informatique, TV, vidéo, hi-fi, Internet Box, ....).  
 Module parafoudre débrochable garanti à vie.  
 Garantie des matériels informatiques connectés de 12K€ à 50K€.

Référence	Désignation	Hauteur (mm)	Largeur (mm)	Profondeur (mm)	Poids (kg)	Image	Multiple de vente	Unité fact.	DEEE HT	PU HT
✓ EON 66707	Eaton Protection Box 1 Tel@ FR Prise parafoudre normée IEC61643-1 avec témoin lumineux + Protection ligne Tel/Modem/xDSL	67	70	105	0,21		1	P.	-	20,05 €
✓ EON 66711	Eaton Protection Box 5 Tel@ FR Multiprise (5 prises) parafoudre normée IEC61643-1 avec témoin lumineux + Protection ligne Tel/Modem/xDSL + Module parafoudre débrochable & remplaçable gratuitement à vie 1 prise compatible CPL	65	120	255	0,77		1	P.	-	40,12 €
✓ EON 66935	Eaton Protection Box 8 Tel@+TV FR Multiprise (8 prises) parafoudre normée IEC61643-1 avec témoin lumineux + Protection ligne Tel/Modem/xDSL + Module parafoudre débrochable & remplaçable gratuitement avec une garantie de 2 ans pour le bloc et la garantie à vie pour le module 1 prise compatible CPL Module protection Audio/Vidéo/Antenne inclus	65	150	315	0,85		1	P.	-	69,08 €

### S LAN



Gamme de parasurtenseurs, efficace et design qui vous offre une protection complète de vos appareils informatiques et multimedia de salon ou de bureau.  
 Garantie 2 ans. Protection du matériel connecté à la prise de 2,5 k€ à 150 k€ selon les modèles.

Référence	Désignation	Multiple de vente	Unité fact.	DEEE HT	PU HT
✓ IN8 61269	S1 LAN Parasurtenseur Infosec - 1 prise française - Protection Tel/ADSL - Protection parafoudre normée CE RoHS - Protection enfant - Garantie 2 ans - Assurance des équipements connectés à hauteur de 15 000 €	1	P.	0,02 €	17,64 €
✓ IN8 61271	S5 LAN Parasurtenseur Infosec pour une protection complète de vos appareils multimedia - 5 prises françaises - Protection Tel/ADSL - Protection parafoudre normée CE RoHS - Protection enfant - Fixation murale possible - Garantie 2 ans - Assurance des équipements connectés à hauteur de 50 000 €	1	P.	0,05 €	27,92 €

### BLACK LINE



Gamme de parasurtenseurs efficace et design qui vous offre une protection complète de vos appareils informatiques et multimedia de salon ou de bureau.  
 Garantie 2 ans. Protection du matériel connecté à la prise de 2,5 k€ à 150 k€ selon les modèles. Disponible en version 4, 5 ou 6 prises FR.

Référence	Désignation	Hauteur (mm)	Largeur (mm)	Profondeur (mm)	Poids (kg)	Image	Multiple de vente	Unité fact.	DEEE HT	PU HT
✓ IN8 61294	S4 BLACK LINE II Grâce à ses 4 prises françaises, la multiprise parafoudre S4 Black Line II assure la protection électrique de votre TV, Home-cinéma et appareils HIFI connectés, contre les surtensions et la foudre. Protection parafoudre normée CE RoHS - Protection enfant - Fixation murale possible - Garantie 2 ans - Assurance des équipements connectés à hauteur de 2 500 €	39,5	53	256	0,4		1	P.	0,05 €	16,94 €
IN8 61295	S5 BLACK LINE II Grâce à ses 5 prises françaises, la multiprise parafoudre S5 Black Line II assure la protection électrique de votre TV, Home-cinéma et appareils HIFI connectés, contre les surtensions et la foudre. Protection parafoudre normée CE RoHS - Protection enfant - Fixation murale possible - Garantie 2 ans - Assurance des équipements connectés à hauteur de 2 500 €	39,5	53	300	0,43		1	P.	0,05 €	20,98 €
✓ IN8 61296	S6 BLACK LINE II Grâce à ses 6 prises françaises, la multiprise parafoudre S6 Black Line II assure la protection électrique de votre TV, Home-cinéma et appareils HIFI connectés, contre les surtensions et la foudre. Protection parafoudre normée CE RoHS - Protection enfant - Fixation murale possible - Garantie 2 ans - Assurance des équipements connectés à hauteur de 2 500 €	39,5	53	344	0,47		1	P.	0,05 €	23,98 €

Caractéristiques techniques, Conditionnement, Multiple de vente, Unité de facturation, visuels, Euroclasse, DEEE HT, PU HT en Euros et hors DEEE et Eco-mobilier; donnés à titre indicatif et susceptibles de modifications sans préavis. is ne nous engageant qu'après confirmation expresse. Les prix unitaires indiqués sont ceux des réseaux COAXEL, REXEL et SCT, ils ne s'appliquent pas pour le réseau ESPACE ELEC. Pour plus d'informations, consultez votre agence habituelle ou connectez-vous sur notre site internet rexel.fr - N.C-nous consulter.

✓ Produit stocké



## S USB NEO



Gamme de parasurtenseurs avec prises françaises et ses 2 chargeurs USB, la gamme S USB NEO assure l'alimentation et la protection électrique des appareils domestiques et électroniques sensibles (courant de charge 16A maximum). Garantie 2 ans. Protection du matériel connecté à la prise de 15 k€ à 50 k€ selon les modèles. Disponible en version 1 ou 5 prises FR.

Référence	Désignation	Hauteur (mm)	Largeur (mm)	Profondeur (mm)	Poids (kg)	Image	Multiple de vente	Unité fact.	DEEE HT	PU HT
<b>IN8 61297</b>	S1 USB NEO Grâce à sa prise française, la multiprise parafoudre S1 USB NEO assure la protection électrique de vos équipements connectés contre les surtensions et la foudre. Protection parafoudre normée CE RoHS - 2 ports USB pour charger ses appareils mobiles - Garantie 2 ans - Assurance des équipements connectés à hauteur de 15 000 €	80	76	106	0,16				-	N.C
<b>IN8 61298</b>	SS USB NEO Grâce à ses 5 prises françaises, la multiprise parafoudre SS USB NEO assure la protection électrique de vos équipements connectés contre les surtensions et la foudre. Protection parafoudre normée CE RoHS - 2 ports USB pour charger ses appareils mobiles - Garantie 2 ans - Assurance des équipements connectés à hauteur de 50 000 €	39,5	64	371	0,52				-	N.C

## SURGEARREST



Référence	Désignation	Multiple de vente	Unité fact.	DEEE HT	PU HT
<b>SCH PMS-FR</b>	SurgeArrest - parasurtenseurs - 5 prises 10A - France	1	P.	-	43,21 €
✓ <b>SCH PMSU-FR</b>	SurgeArrest - parasurtenseurs - 5 prises 10A - 2 prises USB - France	1	P.	-	68,42 €
✓ <b>SCH PMST-FR</b>	SurgeArrest - parasurtenseurs - 5 prises 10A - protection téléphone - France	1	P.	-	52,58 €
<b>SCH PMSV-FR</b>	SurgeArrest - parasurtenseurs - 5 PC 10A - protection coaxial - FR	1	P.	-	52,61 €
<b>SCH PM6-FR</b>	SurgeArrest - parasurtenseurs - 6 prises 10A - France	1	P.	-	66,27 €
✓ <b>SCH PM6U-FR</b>	SurgeArrest - parasurtenseurs - 6 prises 10A - 2 prises USB - France	1	P.	-	97,96 €
✓ <b>SCH PMH63VT-FR</b>	SurgeArrest - parasurtenseurs - 6 PC 10A - protection téléphone + coaxial - FR	1	P.	-	77,79 €
<b>SCH PM8-FR</b>	SurgeArrest - parasurtenseurs - 8 prises 10A - France	1	P.	-	86,48 €
✓ <b>SCH PMF83VT-FR</b>	SurgeArrest - parasurtenseurs - 8 PC 10A - protection téléphone + coaxial - FR	1	P.	-	100,84 €

## CONVERSION ET STOCKAGE DE L'ÉNERGIE



**PLUS LÉGER, PLUS RAPIDE, PLUS PRATIQUE  
QU'UN CATALOGUE**

■ Découvrez

■ Trouvez

■ Suivez

■ Transformez

À télécharger gratuitement sur [Rexel.fr](http://Rexel.fr)

Ac



## BATTERIES EXTERNES PORTABLES



Référence	Désignation	Multiple de vente	Unité fact.	DEEE HT	PU HT
✓ <b>SCH MSBK-EC</b>	APC - batterie externe portable - 2 USB 2,4A +1A - 5000mAh - noir	1	P.	-	N.C
<b>SCH MSWH-EC</b>	APC - batterie externe portable - 2 USB 2,4A +1A - 5000mAh - blanc	1	P.	-	N.C
✓ <b>SCH M10BK-EC</b>	APC - batterie externe portable - 2 USB 2,4A +1A - 10000mAh - noir	1	P.	-	N.C
<b>SCH M10WH-EC</b>	APC - batterie externe portable - 2 USB 2,4A +1A - 10000mAh - blanc	1	P.	-	N.C

Caractéristiques techniques, Conditionnement, Multiple de vente, Unité de facturation, visuels, Euroclasse, DEEE HT, PU HT en Euros et hors DEEE et Eco-mobilier; donnés à titre indicatif et susceptibles de modifications sans préavis. ils ne nous engageant qu'après confirmation expresse. Les prix unitaires indiqués sont ceux des réseaux COAXEL, REXEL et SCT, ils ne s'appliquent pas pour le réseau ESPACE ELEC. Pour plus d'informations, consultez votre agence habituelle ou connectez-vous sur notre site internet rexel.fr - N.C-nous consulter.

✓ Produit stocké

# CONVERSION ET STOCKAGE DE L'ÉNERGIE

## ONDULEURS

### EATON 3S



Combiné Onduleur/Multiprise/Parafoudre.  
Pour la protection des équipements multimédias, TV, Hi-fi, vidéo.  
Garantie 2 ans batteries incluses en standard (extension garantie possible en option).

Référence	Désignation	Type (Off line, On line)	Puissance de sortie (VA)	Autonomie (min)	Largeur (mm)	Hauteur (mm)	Profondeur (mm)	Poids (kg)	Communiquant	Multiple de vente	Unité fact.	DEEE HT	PU HT
✓ EON 3S550FR	Eaton 3S 550 FR - Combiné Onduleur/Multiprise/Parafoudre - Puissance 550VA/330W - 6 prises (3 avec autonomie & parafoudre + 3 avec parafoudre) - Autonomie 20 min - Protection ligne Tel/ADSL - Témoin lumineux de protection	off-Line	550	20	335	140	86	2,9	USB	1	P.	0,08 €	121,30 €
✓ EON 3S700FR	Eaton 3S 700 FR - Combiné Onduleur/Multiprise/Parafoudre - Puissance 700VA/420W - 6 prises (3 avec autonomie & parafoudre + 3 avec parafoudre) - Autonomie 30 min - Protection ligne Tel/ADSL - Témoin lumineux de protection	off-Line	700	30	335	170	86	3,8	USB	1	P.	0,08 €	155,78 €

### EATON ELLIPSE ECO



Nouvel Onduleur/Parafoudre Off-Line à économie d'énergie de 500VA à 1600VA permettant de réduire jusqu'à 25% votre facture d'électricité.  
Remplace la gamme Ellipse ASR.  
Pour la protection de l'informatique professionnelle  
Format Tour ou Rack (avec kit en option)  
Autonomie 10 à 30 min  
Garantie 2 ans batteries incluses en standard (extension garantie possible en option).  
Garantie illimitée des matériels informatiques connectés.  
Protection ligne Tel/Ethernet/Réseau.

Référence	Désignation	Type (Off line, On line)	Puissance de sortie (VA)	Autonomie (min)	Largeur (mm)	Hauteur (mm)	Profondeur (mm)	Poids (kg)	Communiquant	Multiple de vente	Unité fact.	DEEE HT	PU HT
✓ EON ELS00FR	Eaton Ellipse ECO 500FR. - Onduleur/Parafoudre/Multiprise - 500VA/300W - 4 prises (3 avec autonomie & parafoudre + 1 parafoudre) - Parafoudre normé IEC61643-1 avec témoin lumineux - Protection Tel/Internet/Ethernet	off-Line	500	10 à 20	81	263	235	2,9		1	P.	0,08 €	143,45 €
✓ EON EL650FR	Eaton Ellipse ECO 650FR - Onduleur/Parafoudre/Multiprise - 650VA/400W - 4 prises (3 avec autonomie & parafoudre + 1 parafoudre) - Parafoudre normé IEC61643-1 avec témoin lumineux - Protection Tel/Internet/Ethernet	off-Line	650	10 à 20	81	263	235	3,6		1	P.	0,08 €	160,05 €
✓ EON EL650USBFR	Eaton Ellipse ECO 650 USB FR - Onduleur/Parafoudre/Multiprise - 650VA/400W - Fonction Eco Control (20% d'économie d'énergie) - 4 prises (3 avec autonomie & parafoudre + 1 parafoudre) - 1 prise compatible CPL - Parafoudre normé IEC61643-1 avec témoin lumineux - Protection Tel/Internet/Ethernet - Port USB inclus	off-Line	650	15 à 30	81	263	235	3,6	USB	1	P.	0,08 €	176,22 €
✓ EON EL800USBFR	Eaton Ellipse ECO 800 USB FR - Onduleur/Parafoudre/Multiprise - 800VA/500W - Fonction Eco Control (20% d'économie d'énergie) - 4 prises (3 avec autonomie & parafoudre + 1 parafoudre) - 1 prise compatible CPL - Parafoudre normé IEC61643-1 avec témoin lumineux - Protection Tel/Internet/Ethernet - Port USB inclus	off-Line	800	15 à 30	81	263	235	4,1	USB	1	P.	0,08 €	224,29 €

Caractéristiques techniques, Conditionnement, Multiple de vente, Unité de facturation, visuels, Euroclasse, DEEE HT, PU HT en Euros et hors DEEE et Eco-mobilier; donnés à titre indicatif et susceptibles de modifications sans préavis. is ne nous engageant qu'après confirmation expresse. Les prix unitaires indiqués sont ceux des réseaux COAXEL, REXEL et SCT, ils ne s'appliquent pas pour le réseau ESPACE ELEC. Pour plus d'informations, consultez votre agence habituelle ou connectez-vous sur notre site internet rexel.fr - N.C-nous consulter.

✓ Produit stocké



## EATON ELLIPSE ECO

Référence	Désignation	Type (Off line, On line)	Puissance de sortie (VA)	Autonomie (min)	Largeur (mm)	Hauteur (mm)	Profondeur (mm)	Poids (kg)	Communiquant	Multiple de vente	Unité fact.	DEEE HT	PU HT
✓ <b>EON EL1200USBFR</b>	Eaton Ellipse ECO 1200 USB FR - Onduleur/Parafoudre/Multiprise - 1200VA/750W - Fonction Eco Control (25% d'économie d'énergie) - 8 prises (4 avec autonomie & parafoudre + 4 parafoudre) - 1 prise compatible CPL - Parafoudre normé IEC61643-1 avec témoin lumineux - Protection Tel/Internet/Ethernet - Port USB inclus	off-Line	1200	15 à 30	81	305	312	6,7	USB	1	P.	0,08 €	326,91 €
✓ <b>EON EL1600USBFR</b>	Eaton Ellipse ECO 1600 USB FR - Onduleur/Parafoudre/Multiprise - 1600VA/7100W - Fonction Eco Control (25% d'économie d'énergie) - 8 prises (4 avec autonomie & parafoudre + 4 parafoudre) - 1 prise compatible CPL - Parafoudre normé IEC61643-1 avec témoin lumineux - Protection Tel/Internet/Ethernet - Port USB inclus	off-Line	1600	15 à 30	81	305	312	7,8	USB	1	P.	0,08 €	494,27 €

## EATON ELLIPSE PRO



Nouvel Onduleur Line-Interactive/parafoudre à économie d'énergie de 650VA à 1600VA permettant de réduire jusqu'à 20% votre facture d'électricité.

Remplace Ellipse MAX.

Pour la protection des équipements actifs, stations de travail et petits serveurs.

Format Tour ou Rack (avec kit en option).

Autonomie 10 à 20 min.

Garantie 3 ans batteries incluses en standard (extension garantie possible en option).

Garantie illimitée des matériels informatiques connectés.

Protection ligne Tel/Ethernet/Réseau.

Référence	Désignation	Type (Off line, On line)	Puissance de sortie (VA)	Autonomie (min)	Largeur (mm)	Hauteur (mm)	Profondeur (mm)	Poids (kg)	Communiquant	Multiple de vente	Unité fact.	DEEE HT	PU HT
✓ <b>EON ELP650FR</b>	Eaton Ellipse PRO 650 USB FR - Onduleur Technologie Line-Interactive - 650VA/400W - Parafoudre normé IEC61643-1 avec témoin lumineux - Multiprise 4 prises (3 avec autonomie & parafoudre + 1 parafoudre) - Jusqu'à 15% d'économie d'énergie (EcoControl) - Ecran LCD graphique - Protection Tel/ADSL + Ethernet - Garantie 3 ans (batteries incluses)	line Interactive	650	10 à 20	82	260	285	6,6	USB	1	P.	0,08 €	247,88 €
✓ <b>EON ELP850FR</b>	Eaton Ellipse PRO 850 USB FR - Onduleur Technologie Line-Interactive - 850VA/510W - Parafoudre normé IEC61643-1 avec témoin lumineux - Multiprise 4 prises (3 avec autonomie & parafoudre + 1 parafoudre) - Jusqu'à 15% d'économie d'énergie (EcoControl) - Ecran LCD graphique - Protection Tel/ADSL + Ethernet - Garantie 3 ans (batteries incluses)	line Interactive	850	10 à 20	82	260	285	7,3	USB	1	P.	0,08 €	362,73 €

## EATON SSC



Onduleur Line Interactive sortie sinusoïdale de 500VA à 1500VA pour la protection économique et fiable des petits serveurs tours.

Format Tour.

Autonomie 10 à 20 min.

Garantie 2 ans batteries incluses (extension garantie possible en option).

Référence	Désignation	Type (Off line, On line)	Puissance de sortie (VA)	Autonomie (min)	Largeur (mm)	Hauteur (mm)	Profondeur (mm)	Poids (kg)	Communiquant	Multiple de vente	Unité fact.	DEEE HT	PU HT
<b>EON SSC500I</b>	Eaton SSC 500I - Onduleur Technologie Line Interactive sortie sinusoïdale - 500VA/350W - 4 prises IEC 10A - Ecran LCD - 1 Port USB + 1 Port Série + contact relais - Garantie 2 ans (batteries incluses)	line interactive sortie sinusoïdale	500	10 à 20	150	210	240	6,6	USB + RS232 + contact relais	1	P.	0,08 €	267,36 €
<b>EON SSC750I</b>	Eaton SSC 750I - Onduleur Technologie Line Interactive sortie sinusoïdale - 750VA/525W - 6 prises IEC 10A - Ecran LCD - 1 Port USB + 1 Port Série + contact relais - Garantie 2 ans (batteries incluses)	line interactive sortie sinusoïdale	750	10 à 20	150	210	340	10,4	USB + RS232 + contact relais	1	P.	-	363,49 €

Caractéristiques techniques, Conditionnement, Multiple de vente, Unité de facturation, visuels, Euroclasse, DEEE HT, PU HT en Euros et hors DEEE et Eco-mobilier; donnés à titre indicatif et susceptibles de modifications sans préavis. ils ne nous engageant qu'après confirmation expresse. Les prix unitaires indiqués sont ceux des réseaux COAXEL, REXEL et SCT, ils ne s'appliquent pas pour le réseau ESPACE ELEC. Pour plus d'informations, consultez votre agence habituelle ou connectez-vous sur notre site internet rexel.fr - N.C-nous consulter.

✓ Produit stocké

# CONVERSION ET STOCKAGE DE L'ÉNERGIE

## ONDULEURS

### EATON SSC



Référence	Désignation	Type (Off line, On line)	Puissance de sortie (VA)	Autonomie (min)	Largeur (mm)	Hauteur (mm)	Profondeur (mm)	Poids (kg)	Communiquant	Multiple de vente	Unité fact.	DEEE HT	PU HT
✓ EON SSC1000I	Eaton SSC 1000I - Onduleur Technologie Line Interactive sortie sinusoïdale - 1000VA/700W - 8 prises IEC 10A - Ecran LCD - 1 Port USB + 1 Port Série + contact relais - Garantie 2 ans (batteries incluses)	line interactive sortie sinusoïdale	1000	10 à 20	150	210	340	11.1	USB + RS232 + contact relais	1	P.	-	575,61 €
EON SSC1000IR	Eaton SSC 1000IR Rack 2U - Onduleur Technologie Line Interactive sortie sinusoïdale - 1000VA/700W - 8 prises IEC 10A - Ecran LCD - 1 Port USB + 1 Port Série + contact relais - Garantie 2 ans (batteries incluses)	line interactive sortie sinusoïdale	1000	10 à 20	150	210	340	11.1	USB + RS232 + contact relais	1	P.	-	866,23 €
EON SSC1500IR	Eaton SSC Rack 2U - Onduleur Technologie Line Interactive sortie sinusoïdale - 1500VA/1050W - 8 prises IEC 10A - Ecran LCD - 1 Port USB + 1 Port Série + contact relais - Garantie 2 ans (batteries incluses)	line interactive sortie sinusoïdale	1500	10 à 20	150	210	410	15.2	USB + RS232 + contact relais	1	P.	-	1100,98 €

### EATON SP



Nouvel Onduleur Line-Interactive sortie Sinusoïdale de 650VA à 1550VA.  
Garantie 3 ans batteries incluses en standard (extension garantie possible en option).  
Pour la protection des équipements réseaux, actifs et petits serveurs. Jusqu'à 98% de rendement.  
Mesure consommation d'énergie.  
Prises commandables à distance.  
Format Tour ou Rack 1U.  
Autonomie 10 à 15 min.  
Ecran LCD graphique.  
Technologie batterie ABM (double leur durée de vie).

Référence	Désignation	Nombre U	Type (Off line, On line)	Puissance de sortie (VA)	Autonomie (min)	Largeur (mm)	Hauteur (mm)	Profondeur (mm)	Poids (kg)	Communiquant	Multiple de vente	Unité fact.	DEEE HT	PU HT
✓ EON SP650I	Eaton SP 650I - Onduleur Technologie Line Interactive sortie sinusoïdale - 650VA/420W - Format Tour - 4 prises IEC C13 (10A) - Autonomie 10 min - Garantie 3 ans (batteries incluses)		line inertiactive sortie sinusoïdale	650	10 à 15	147	234	418	8.4	USB + RS232 + slot de communication pour carte SNMP/modbus/contacts	1	P.	0,08 €	442,01 €
✓ EON SP650IR	Eaton SP 650I Rack 1U - Onduleur Technologie Line Interactive sortie sinusoïdale - 650VA/420W - Format Rack 1U - 4 prises IEC C13 (10A) - Autonomie 10 min - Garantie 3 ans (batteries incluses)	1	line inertiactive sortie sinusoïdale	650	10 à 15	438	432	364	10.1	USB + RS232 + slot de communication pour carte SNMP/modbus/contacts	1	P.	-	577,04 €
✓ EON SP850I	Eaton SP 850I - Onduleur Technologie Line Interactive sortie sinusoïdale - 850VA/600W - Format Tour - 6 prises IEC C13 (10A) - Autonomie 15 min - Garantie 3 ans (batteries incluses)		line inertiactive sortie sinusoïdale	850	10 à 15	147	234	418	10.9	USB + RS232 + slot de communication pour carte SNMP/modbus/contacts	1	P.	-	504,74 €
✓ EON SP850IR	Eaton SP 850I Rack 1U - Onduleur Technologie Line Interactive sortie sinusoïdale - 850VA/600W - Format Rack 1U - 4 prises IEC C13 (10A) - Autonomie 15 min - Garantie 3 ans (batteries incluses)	1	line inertiactive sortie sinusoïdale	850	10 à 15	438	432	512	16.1	USB + RS232 + slot de communication pour carte SNMP/modbus/contacts	1	P.	-	759,97 €
✓ EON SP1150I	Eaton SP 1150I - Onduleur Technologie Line Interactive sortie sinusoïdale - 1150VA/770W - Format Tour - 8 prises IEC C13 (10A) - Autonomie 15 min - Garantie 3 ans (batteries incluses)		line inertiactive sortie sinusoïdale	1550	10 à 15	147	234	418	12.5	USB + RS232 + slot de communication pour carte SNMP/modbus/contacts	1	P.	-	737,63 €

Caractéristiques techniques, Conditionnement, Multiple de vente, Unité de facturation, visuels, Euroclasse, DEEE HT, PU HT en Euros et hors DEEE et Eco-mobilier; donnés à titre indicatif et susceptibles de modifications sans préavis.   
ils ne nous engageant qu'après confirmation expresse. Les prix unitaires indiqués sont ceux des réseaux COAXEL, REXEL et SCT, ils ne s'appliquent pas pour le réseau ESPACE ELEC.   
Pour plus d'informations, consultez votre agence habituelle ou connectez-vous sur notre site internet rexel.fr - N.C-nous consulter.

✓ Produit stocké



## EATON SP

Référence	Désignation	Nombre U	Type (Off line, On line)	Puissance de sortie (VA)	Autonomie (min)	Largeur (mm)	Hauteur (mm)	Profondeur (mm)	Poids (kg)	Communiquant	Multiple de vente	Unité fact.	DEEE HT	PU HT
✓ <b>EON SP1150IR</b>	Eaton SP 1150I Rack 1U - Onduleur Technologie Line Interactive sortie sinusoïdale - 1150VA/770W - Format Rack 1U - 6 prises IEC C13 (10A) - Autonomie 15 min - Garantie 3 ans (batteries incluses)	1	line ineractive sortie sinusoïdale	1150	10 à 15	438	432	512	16.6	USB+RS232+slot de communication pour carte SNMP/ modbus/contacts	1	P.	-	1025,35 €
✓ <b>EON SP1550I</b>	Eaton SP 1550I - Onduleur Technologie Line Interactive sortie sinusoïdale - 1550VA/1100W - Format Tour - 8 prises IEC C13 (10A) - Autonomie 15 min - Garantie 3 ans (batteries incluses)		line ineractive sortie sinusoïdale	1550	10 à 15	147	234	492	16.6	USB+RS232+slot de communication pour carte SNMP/ modbus/contacts	1	P.	-	1012,14 €
✓ <b>EON SP1550IR</b>	Eaton SP 1550I Rack 1U - Onduleur Technologie Line Interactive sortie sinusoïdale - 1550VA/1100W - Format Rack 1U - 6 prises IEC C13 (10A) - Autonomie 15 min - Garantie 3 ans (batteries incluses)	1	line ineractive sortie sinusoïdale	1550	10 à 15	438	432	556	20	USB+RS232+slot de communication pour carte SNMP/ modbus/contacts	1	P.	-	1266,52 €

## EATON SPX



**Nouvel Onduleur Line Interactive à sortie sinusoïdale de 1500VA à 3000VA.**  
**Pour la protection des serveurs critiques et équipements réseaux.**  
**Garantie 3 ans batteries incluses en standard (extension garantie possible en option).**  
**Format Tour ou Rack - Rendement exceptionnel jusqu'à 99%.**  
**Mesure de la consommation d'énergie par groupes de prises (Première mondiale).**  
**Batteries brevetées ABM (double leur durée de vie) - Autonomie 10 min à plusieurs heures.**

Référence	Désignation	Nombre U	Type (Off line, On line)	Puissance de sortie (VA)	Autonomie (min)	Largeur (mm)	Hauteur (mm)	Profondeur (mm)	Poids (kg)	Communiquant	Multiple de vente	Unité fact.	DEEE HT	PU HT
<b>EON SPX1500IRT</b>	Eaton SPX 1500i RT2U - Onduleur Technologie Line- Interactive à Sortie sinusoïdale - 1500VA/1350W - Mesure des consommations par groupes de prises - Ecran LCD graphique multi information - 8 prises IEC 10A (sortie additionnelles possibles en option) - Prises commandables à distance - Jusqu'à 99% de rendement - Compatibilité logicielle aux environnements virtuels - Extension d'autonomie (EBM) possible en option - Port USB & Série inclus - Carte SNMP en option (ou référence SPX1500iRTN incluant la carte)	2	line ineractive sortie sinusoïdale	1500	15 à 20	441	86	522	27.5	USB+RS232+slot de communication pour carte SNMP/ modbus/contacts	1	P.	-	1378,56 €
<b>EON SPX2200IRT</b>	Eaton SPX 2200i RT2U - Onduleur Technologie Line- Interactive à Sortie sinusoïdale - 2200VA/1980W - Mesure des consommations par groupes de prises - Ecran LCD graphique multi information - 8 prises IEC 10A + 1 prise IEC 16A (sortie additionnelles possibles en option) - Prises commandables à distance - Jusqu'à 99% de rendement - Compatibilité logicielle aux environnements virtuels - Extension d'autonomie (EBM) possible en option - Port USB & Série inclus - Carte SNMP en option (ou référence SPX2200iRTN incluant la carte)	2	line ineractive sortie sinusoïdale	2200	10 à 15	441	86	522	28.5	USB+RS232+slot de communication pour carte SNMP/ modbus/contacts	1	P.	-	1521,19 €

Caractéristiques techniques, Conditionnement, Multiple de vente, Unité de facturation, visuels, Euroclasse, DEEE HT, PU HT en Euros et hors DEEE et Eco-mobilier: donnés à titre indicatif et susceptibles de modifications sans préavis. ils ne nous engageant qu'après confirmation expresse. Les prix unitaires indiqués sont ceux des réseaux COAXEL, REXEL et SCT, ils ne s'appliquent pas pour le réseau ESPACE ELEC. Pour plus d'informations, consultez votre agence habituelle ou connectez-vous sur notre site internet rexel.fr - N.C-nous consulter.

✓ Produit  
stocké

# CONVERSION ET STOCKAGE DE L'ÉNERGIE

## ONDULEURS

### EATON SPX



Référence	Désignation	Nombre U	Type (Off line, On line)	Puissance de sortie (VA)	Autonomie (min)	Largeur (mm)	Hauteur (mm)	Profondeur (mm)	Poids (kg)	Communiquant	Multiple de vente	Unité fact.	DEEE HT	PU HT
<b>EON SPX3000IRT3U</b>	Eaton SPX 3000I RT3U - Onduleur Technologie Line-Interactive à Sortie sinusoïdale - 3000VA/2700W - Mesure des consommations par groupes de prises - Ecran LCD graphique multi information - 8 prises IEC 10A + 1 prise IEC 16A (sortie additionnelles possibles en option) - Prises commandables à distance - Jusqu'à 99% de rendement - Compatibilité logicielle aux environnements virtuels - Extension d'autonomie (EBM) possible en option - Port USB & Série inclus - Carte SNMP en option (ou référence SPX3000IRTN incluant la carte)	3	line inertiante sortie sinusoïdale	3000	10 à 15	441	131	497	37.33	USB + RS232 + slot de communication pour carte SNMP/modbus/contacts	1	P.	-	2 352,15 €

### EATON EX



Onduleur On Line Double Conversion de 700VA à 3000VA.  
 Pour la protection de serveurs critiques, équipements de stockage, réseaux, télécoms, médicaux et industriels.  
 Format Tour ou Rack.  
 Prises de sorties programmables (arrêt et redémarrage à distance).  
 Autonomie 10 à 20 min.  
 Garantie 2 ans batteries incluses en standard (extension garantie possible en option).

Référence	Désignation	Type (Off line, On line)	Puissance de sortie (VA)	Autonomie (min)	Largeur (mm)	Hauteur (mm)	Profondeur (mm)	Poids (kg)	Communiquant	Multiple de vente	Unité fact.	DEEE HT	PU HT
<b>✓ EON 68180</b>	Eaton EX 700 - Onduleur On Line Double Conversion - 700VA/630W - Tour - 6 prises IEC 10A (sorties additionnelles en option) - Fonction prises programmables à distance - Ports USB & Série en standard - Carte SNMP/Modbus/Contacts possible en option - Extension de Batterie (EXB) possible en option	on line double conversion	700	15 à 20	158	242	400	12.5	USB + RS232 + slot de communication pour carte SNMP/modbus/contacts	1	P.	-	1 093,42 €

### EATON 9PX



Onduleur On-Line Double Conversion de 1kVA à 22kVA. Facteur de puissance en sortie de 0,9 (1000VA = 900W).  
 Rendement inégalé de 95% en mode on-line double conversion. Sortie Bornier ou prises IEC selon modèle.  
 Fonction prises programmables à distance inclus selon modèle. Ecran LCD.  
 Possibilité d'extension d'autonomie. Mise en parallèle possible sur modèles 9PX.  
 Format Tour ou Rack. Port Série, USB et contacts en standard.  
 Carte SNMP/Modbus/Contacts en option. Batterie brevetée ABM (double leur durée de vie).  
 Garantie 2 ans batteries incluses (extension garantie possible en option).

Référence	Désignation	Nombre U	Type (Off line, On line)	Puissance de sortie (VA)	Autonomie (min)	Largeur (mm)	Hauteur (mm)	Profondeur (mm)	Poids (kg)	Communiquant	Multiple de vente	Unité fact.	DEEE HT	PU HT
<b>EON 9PX1000IRT2U</b>	Eaton 9PX 1000I RT2U - Onduleur On Line Double Conversion - 1000 VA / 1000W - Autonomie 12 à 18 min - Entrée Bornier / Sortie Bornier + 8 prises IEC 10A dont 4 controlables - Pass manuel inclus - Format Tour (kit Rack en option) - Ports Série, USB et contact en standard - Carte SNMP / Modbus / contacts en option - Extension de Batterie (EBM) possible en option - Garantie 3 ans batteries incluses en standard (extension garantie possible en option)	2	on-line double conversion	1000	12 à 18	440	86.5	450	17.4	USB + RS232	1	P.	N.C	N.C

Caractéristiques techniques, Conditionnement, Multiple de vente, Unité de facturation, visuels, Euroclasse, DEEE HT, PU HT en Euros et hors DEEE et Eco-mobilier; donnés à titre indicatif et susceptibles de modifications sans préavis. is ne nous engageant qu'après confirmation expresse. Les prix unitaires indiqués sont ceux des réseaux COAXEL, REXEL et SCT, ils ne s'appliquent pas pour le réseau ESPACE ELEC. Pour plus d'informations, consultez votre agence habituelle ou connectez-vous sur notre site internet rexel.fr - N.C=nous consulter.

✓ Produit stocké



Référence	Désignation	Nombre U	Type (Off line, On line)	Puissance de sortie (VA)	Autonomie (min)	Largeur (mm)	Hauteur (mm)	Profondeur (mm)	Poids (kg)	Communiquant	Multiple de vente	Unité fact.	DEEE HT	PU HT
<b>EON 9PX1500IRT2U</b>	Eaton 9PX 1500i RT2U - Onduleur On Line Double Conversion - 1500 VA / 1500W - Autonomie 9 à 13 min - Entrée Bornier / Sortie Bornier + 8 prises IEC 10A dont 4 controlables - Pass manuel inclus - Format Tour (kit Rack en option) - Ports Série, USB et contact en standard - Carte SNMP / Modbus /contacts en option - Extension de Batterie (EBM) possible en option - Garantie 3 ans batteries incluses en standard (extension garantie possible en option)	2	on-line double conversion	1500	9 à 13	440	86.5	450	18.9	USB+RS232	1	P.	N.C	N.C
✓ <b>EON 9PX2200IRT3U</b>	Eaton 9PX 2200i RT3U - Onduleur On Line Double Conversion - 2000 VA / 2200W - Autonomie 10 à 15 min - Entrée Bornier / Sortie Bornier + 8 prises IEC C13 +2 prises IEC C19 By - Pass manuel inclus - Format Tour (kit Rack en option) - Ports Série, USB et contact en standard - Carte SNMP / Modbus /contacts en option - Extension de Batterie (EBM) possible en option - Garantie 2 ans batteries incluses en standard (extension garantie possible en option)	3	on-line double conversion	2200	10 à 15	440	130	485	24.5	USB+RS232	1	P.	-	2 061,50 €
<b>EON 9PX2200IRT2U</b>	Eaton 9PX 2200i RT2U - Onduleur On Line Double Conversion - 2000 VA / 2200W - Autonomie 10 à 15 min - Entrée Bornier / Sortie Bornier + 8 prises IEC C13 +2 prises IEC C19 By - Pass manuel inclus - Format Tour (kit Rack en option) - Ports Série, USB et contact en standard - Carte SNMP / Modbus /contacts en option - Extension de Batterie (EBM) possible en option - Garantie 2 ans batteries incluses en standard (extension garantie possible en option)	2	on-line double conversion	2200	10 à 15	440	86.5	605	25	USB+RS232	1	P.	-	2 347,03 €
<b>EON 9PX2200IRTN</b>	Eaton 9PX 2200i RT2U Netpack - Onduleur On Line Double Conversion - 2000 VA / 2200W - Autonomie 10 à 15 min - Entrée Bornier / Sortie Bornier + 8 prises IEC C13 +2 prises IEC C19 By - Pass manuel inclus - Format Tour (kit Rack en option) - Ports Série, USB et contact en standard - Carte SNMP / Modbus /contacts en option - Extension de Batterie (EBM) possible en option - Garantie 2 ans batteries incluses en standard (extension garantie possible en option)	2	on-line double conversion	2200	10 à 15	440	86.5	605	25	USB+RS232	1	P.	-	2 685,78 €
✓ <b>EON 9PX3000IRT3U</b>	Eaton 9PX 3000i RT3U - Onduleur On Line Double Conversion - 3000 VA / 3000W - Autonomie 10 à 15 min - Entrée Bornier / Sortie Bornier + 8 prises IEC C13 +2 prises IEC C19 By - Pass manuel inclus - Format Tour (kit Rack en option) - Ports Série, USB et contact en standard - Carte SNMP / Modbus /contacts en option - Extension de Batterie (EBM) possible en option - Garantie 2 ans batteries incluses en standard (extension garantie possible en option)	3	on-line double conversion	3000	10 à 15	440	130	485	27.4	USB+RS232	1	P.	-	3 039,03 €
✓ <b>EON 9PX3000IRT2U</b>	Eaton 9PX 3000i RT2U - Onduleur On Line Double Conversion - 3000 VA / 3000W - Autonomie 10 à 15 min - Entrée Bornier / Sortie Bornier + 8 prises IEC C13 +2 prises IEC C19 By - Pass manuel inclus - Format Tour (kit Rack en option) - Ports Série, USB et contact en standard - Carte SNMP / Modbus /contacts en option - Extension de Batterie (EBM) possible en option - Garantie 2 ans batteries incluses en standard (extension garantie possible en option)	2	on-line double conversion	3000	10 à 15	440	86.5	605	27.6	USB+RS232	1	P.	-	3 336,65 €

Caractéristiques techniques, Conditionnement, Multiple de vente, Unité de facturation, visuels, Euroclasse, DEEE HT, PU HT en Euros et hors DEEE et Eco-mobilier; donnés à titre indicatif et susceptibles de modifications sans préavis. ils ne nous engagent qu'après confirmation expresse. Les prix unitaires indiqués sont ceux des réseaux COAXEL, REXEL et SCT, ils ne s'appliquent pas pour le réseau ESPACE ELEC.

Pour plus d'informations, consultez votre agence habituelle ou connectez-vous sur notre site internet rexel.fr - N.C-nous consulter.

✓ Produit stocké

# CONVERSION ET STOCKAGE DE L'ÉNERGIE

## ONDULEURS

### EATON 9PX



RÉSEAUX VDI

Référence	Désignation	Nombre U	Type (Off line, On line)	Puissance de sortie (VA)	Autonomie (min)	Largeur (mm)	Hauteur (mm)	Profondeur (mm)	Poids (kg)	Communiquant	Multiple de vente	Unité fact.	DEEE HT	PU HT
✓ EON 9PX3000IRTN	<p>Eaton 9PX 3000i RT2U Netpack</p> <ul style="list-style-type: none"> <li>- Onduleur On Line Double Conversion</li> <li>- 3000 VA / 3000W</li> <li>- Autonomie 10 à 15 min</li> <li>- Entrée Bornier / Sortie Bornier + 8 prises IEC C13 +2 prises IEC C19 By</li> <li>- Pass manuel inclus</li> <li>- Format Tour (kit Rack en option)</li> <li>- Ports Série, USB et contact en standard</li> <li>- Carte SNMP / Modbus /contacts en option</li> <li>- Extension de Batterie (EBM) possible en option</li> <li>- Garantie 2 ans batteries incluses en standard (extension garantie possible en option)</li> </ul>	2	on-line double conversion	3000	10 à 15	440	86,5	605	27,6	USB + RS232	1	P.	-	3 687,50 €
✓ EON 9PX5KIBP	<p>Eaton 9PX 5000i Hotswap</p> <ul style="list-style-type: none"> <li>- Onduleur On Line Double Conversion</li> <li>- 5000VA/4500W</li> <li>- Autonomie 10 à 15 min</li> <li>- Entrée Bornier / Sortie Bornier + 3 prises IEC C13 + 2 prises IEC C19</li> <li>- By-Pass manuel inclus</li> <li>- Format Tour (Kit Rack en option)</li> <li>- Ports Série, USB &amp; Contacts en standard</li> <li>- Carte SNMP/Modbus/Contacts en option</li> <li>- Extension de Batterie (EBM) possible en option</li> <li>- Garantie 2 ans batteries incluses en standard (extension garantie possible en option)</li> </ul>	3	on-line double conversion	5000	10 à 15	130	440	685	48	USB + RS232 + slot de communication pour carte SNMP/modbus/contacts	1	P.	-	4 807,29 €
✓ EON 9PX6KIBP	<p>Eaton 9PX 6000i Hotswap</p> <ul style="list-style-type: none"> <li>- Onduleur On Line Double Conversion</li> <li>- 6000VA/5400W</li> <li>- Autonomie 10 à 15 min</li> <li>- Entrée Bornier / Sortie Bornier + 3 prises IEC C13 + 2 prises IEC C19</li> <li>- By-Pass manuel inclus</li> <li>- Format Tour (Kit Rack en option)</li> <li>- Ports Série, USB &amp; Contacts en standard</li> <li>- Carte SNMP/Modbus/Contacts en option</li> <li>- Extension de Batterie (EBM) possible en option</li> <li>- Garantie 2 ans batteries incluses en standard (extension garantie possible en option)</li> </ul>	3	on-line double conversion	6000	10 à 15	130	440	685	48	USB + RS232 + slot de communication pour carte SNMP/modbus/contacts	1	P.	-	5 138,65 €
EON 9PX8KIBP	<p>Eaton 9PX 8000i Hotswap</p> <ul style="list-style-type: none"> <li>- Onduleur On Line Double Conversion</li> <li>- 8000VA/7200W</li> <li>- Autonomie 15 à 20 min</li> <li>- Entrée Bornier / Sortie Bornier + 4 prises IEC C19</li> <li>- By-Pass manuel inclus</li> <li>- Format Tour (Kit Rack en option)</li> <li>- Ports Série, USB &amp; Contacts en standard</li> <li>- Carte SNMP/Modbus/Contacts en option</li> <li>- Extension de Batterie (EBM) possible en option</li> <li>- Garantie 2 ans batteries incluses en standard (extension garantie possible en option)</li> </ul>	3	on-line double conversion	8000	10 à 15	260	440	700	84	USB + RS232 + slot de communication pour carte SNMP/modbus/contacts	1	P.	-	6 637,39 €
EON 9PX11KIBP	<p>Eaton 9PX 11000i Hotswap</p> <ul style="list-style-type: none"> <li>- Onduleur On Line Double Conversion</li> <li>- 11000VA/10000W</li> <li>- Autonomie 10 à 15 min</li> <li>- Entrée Bornier / Sortie Bornier + 4 prises IEC C19</li> <li>- By-Pass manuel inclus</li> <li>- Format Tour (Kit Rack en option)</li> <li>- Ports Série, USB &amp; Contacts en standard</li> <li>- Carte SNMP/Modbus/Contacts en option</li> <li>- Extension de Batterie (EBM) possible en option</li> <li>- Garantie 2 ans batteries incluses en standard (extension garantie possible en option)</li> </ul>	6	on-line double conversion	11000	10 à 15	260	440	700	86	USB + RS232 + slot de communication pour carte SNMP/modbus/contacts	1	P.	-	8 024,91 €

Caractéristiques techniques, Conditionnement, Multiple de vente, Unité de facturation, visuels, Euroclasse, DEEE HT, PU HT en Euros et hors DEEE et Eco-mobilier; donnés à titre indicatif et susceptibles de modifications sans préavis. is ne nous engageant qu'après confirmation expresse. Les prix unitaires indiqués sont ceux des réseaux COAXEL, REXEL et SCT, ils ne s'appliquent pas pour le réseau ESPACE ELEC. Pour plus d'informations, consultez votre agence habituelle ou connectez-vous sur notre site internet rexel.fr - N.C-nous consulter.

✓ Produit stocké

## EATON 9PX

Référence	Désignation	Nombre U	Type (Off line, On line)	Puissance de sortie (VA)	Autonomie (min)	Largeur (mm)	Hauteur (mm)	Profondeur (mm)	Poids (kg)	Communiquant	Multiple de vente	Unité fact.	DEEE HT	PU HT
<b>EON 9PXM10KIRTN</b>	Eaton Pack 9PX 10kI/5kI Redondance RT9U Netpack - Onduleur On Line Double Conversion - 10kVA ou 2x5kVA Composé de : - 2 onduleurs 9PX 5kVA + kit Modular Easy de mise en parallèle + kits racks + cartes réseau - Garantie 2 ans batteries incluses en standard (extension garantie possible en option)		on-line double conversion	10000 ou 2x5000	10 à 15	440	390	685	106	USB+RS232+slot de communication pour carte SNMP/modbus/contacts	1	P.	-	10 992,36 €
<b>EON 9PXM12KIRTN</b>	Eaton Pack 9PX 12kI/6kI Redondance RT9U Netpack - Onduleur On Line Double Conversion - 12kVA ou 2x6kVA Composé de : - 2 onduleurs 9PX 6kVA + kit Modular Easy de mise en parallèle + kits racks + cartes réseau - Garantie 2 ans batteries incluses en standard (extension garantie possible en option)		on-line double conversion	12000 ou 2x6000	10 à 15	440	390	685	106	USB+RS232+slot de communication pour carte SNMP/modbus/contacts	1	P.	-	11 655,27 €
<b>EON 9PXM16KIRTN</b>	Eaton Pack 9PX 16kI/8kI Redondance RT9U Netpack - Onduleur On Line Double Conversion - 16kVA ou 2x8kVA Composé de : - 2 onduleurs 9PX 8kVA + kit Modular Easy de mise en parallèle + kits racks + cartes réseau - Garantie 2 ans batteries incluses en standard (extension garantie possible en option)		on-line double conversion	16000 ou 2x8000	10 à 15	440	650	700	183	USB+RS232+slot de communication pour carte SNMP/modbus/contacts	1	P.	-	15 918,64 €
<b>EON 9PXM22KIRTN</b>	Eaton Pack 9PX 22kI/11kI Redondance RT9U Netpack - Onduleur On Line Double Conversion - 22kVA ou 2x11kVA Composé de : - 2 onduleurs 9PX 11kVA + kit Modular Easy de mise en parallèle + kits racks + cartes réseau - Garantie 2 ans batteries incluses en standard (extension garantie possible en option)		on-line double conversion	22000 ou 2x11000	10 à 15	440	650	700	187	USB+RS232+slot de communication pour carte SNMP/modbus/contacts	1	P.	-	18 653,28 €

## EATON 9SX



Onduleur On-Line Double Conversion de 5kVA à 11kVA. Facteur de puissance en sortie de 0,9 (1000VA = 900W). Rendement inégalé de 95% en mode on-line double conversion. Sortie Bornier ou prises IEC selon modèle. Fonction prises programmables à distance inclus selon modèle. Ecran LCD. Possibilité d'extension d'autonomie. Format Tour ou Rack. Port Série, USB et contacts en standard. Carte SNMP/Modbus/Contacts en option. Batterie brevetée ABM (double leur durée de vie). Garantie 2 ans batteries incluses (extension garantie possible en option).

Référence	Désignation	Nombre U	Type (Off line, On line)	Puissance de sortie (VA)	Autonomie (min)	Largeur (mm)	Hauteur (mm)	Profondeur (mm)	Poids (kg)	Communiquant	Multiple de vente	Unité fact.	DEEE HT	PU HT
<b>✓ EON 9SXSKIRT</b>	Eaton 9SX 5000i RT3U - Onduleur On Line Double Conversion - 5000VA/4500W - Autonomie 10 à 15 min - Entrée Bornier / Sortie Bornier + 2 groupes de 4 prises IEC C13 contrôlables + 2 prises IEC C19 - Format Tour ou Rack (kit inclus) - Ports Série, USB & Contacts en standard - Carte SNMP/Modbus/Contacts en option - Extension de Batterie (EBM) possible en option - Garantie 2 ans batteries incluses en standard (extension garantie possible en option)	3	on line double conversion	5000	10 à 15	440	130	685	48	USB+RS232+slot de communication pour carte SNMP/modbus/contacts	1	P.	-	4 115,53 €

Caractéristiques techniques, Conditionnement, Multiple de vente, Unité de facturation, visuels, Euroclasse, DEEE HT, PU HT en Euros et hors DEEE et Eco-mobilier: donnés à titre indicatif et susceptibles de modifications sans préavis. ils ne nous engagent qu'après confirmation expresse. Les prix unitaires indiqués sont ceux des réseaux COAXEL, REXEL et SCT, ils ne s'appliquent pas pour le réseau ESPACE ELEC. Pour plus d'informations, consultez votre agence habituelle ou connectez-vous sur notre site internet rexel.fr - N.C-nous consulter.

✓ Produit stocké

# CONVERSION ET STOCKAGE DE L'ÉNERGIE

## ONDULEURS

### EATON 9SX



RÉSEAUX VDI

Référence	Désignation	Nombre U	Type (Off line, On line)	Puissance de sortie (VA)	Autonomie (min)	Largeur (mm)	Hauteur (mm)	Profondeur (mm)	Poids (kg)	Communiquant	Multiple de vente	Unité fact.	DEEE HT	PU HT
✓ EON 9SX6KIRT	Eaton 9SX 6000i RT3U - Onduleur On Line Double Conversion - 6000VA/5400W - Autonomie 10 à 15 min - Entrée Bornier / Sortie Bornier + 2 groupes de 4 prises IEC C13 contrôlables + 2 prises IEC C19 - Format Tour ou Rack (kit inclus) - Ports Série, USB & Contacts en standard - Carte SNMP/Modbus/Contacts en option - Extension de Batterie (EBM) possible en option - Garantie 2 ans batteries incluses en standard (extension garantie possible en option)	3	on line double conversion	6000	10 à 15	440	130	685	48	USB + RS232 + slot de communication pour carte SNMP/modbus/contacts	1	P.	-	4 443,54 €
✓ EON 9SX8KI	Eaton 9SX 8000i - Onduleur On Line Double Conversion - 8000VA/7200W - Autonomie 10 à 15 min - Entrée Bornier / Sortie Bornier - Format Tour ou Rack (Kit Rack en option) - Ports Série, USB & Contacts en standard - Carte SNMP/Modbus/Contacts en option - Extension de Batterie (EBM) possible en option - Garantie 2 ans batteries incluses en standard (extension garantie possible en option)		on line double conversion	8000	10 à 15	260	440	700	77	USB + RS232 + slot de communication pour carte SNMP/modbus/contacts	1	P.	-	5 442,43 €
✓ EON 9SX11KI	Eaton 9SX 11000i - Onduleur On Line Double Conversion - 11000VA/10000W - Autonomie 5 à 10 min - Entrée Bornier / Sortie Bornier - Format Tour ou Rack (Kit Rack en option) - Ports Série, USB & Contacts en standard - Carte SNMP/Modbus/Contacts en option - Extension de Batterie (EBM) possible en option - Garantie 2 ans batteries incluses en standard (extension garantie possible en option)		on line double conversion	11000	5 à 10	260	440	700	78	USB + RS232 + slot de communication pour carte SNMP/modbus/contacts	1	P.	-	6 810,30 €

### EATON 9PX 3:1



Onduleur On-Line Double Conversion Tri/Mono de 6kVA à 11kVA. Facteur de puissance en sortie de 0,9 (1000VA = 900W).  
Jusqu'à 95% de rendement en mode on-line double conversion.  
Sortie Bornier ou prises IEC selon modèle. Fonction prises programmables à distance inclus selon modèle. Ecran LCD.  
Possibilité d'extension d'autonomie. Mise en parallèle possible sur modèles 9PX.  
Format Tour ou Rack.  
Batterie brevetée ABM (double leur durée de vie). Garantie 2 ans batteries incluses (extension garantie possible en option).

Référence	Désignation	Type (Off line, On line)	Puissance de sortie (VA)	Autonomie (min)	Largeur (mm)	Hauteur (mm)	Profondeur (mm)	Poids (kg)	Communiquant	Multiple de vente	Unité fact.	DEEE HT	PU HT
EON 9PX6KIBP31	Eaton 9PX 6000i 3:1 Hotswap - On Line Double Conversion - Tri/Mono 6000VA/5400W - Autonomie 20 à 30 min - Entrée Bornier / Sortie Bornier + 4 prises IEC C19 - By-Pass manuel inclus - Format Tour (Kit Rack en option) - Ports Série, USB & Contacts en standard - Carte SNMP/Modbus/Contacts en option - Extension de Batterie (EBM) possible en option - Garantie 2 ans batteries incluses en standard (extension garantie possible en option)	on line double conversion	60000	20 à 30	260	440	700	88	USB + RS232 + slot de communication pour carte SNMP/modbus/contacts	1	P.	-	5 578,67 €

Caractéristiques techniques, Conditionnement, Multiple de vente, Unité de facturation, visuels, Euroclasse, DEEE HT, PU HT en Euros et hors DEEE et Eco-mobilier; donnés à titre indicatif et susceptibles de modifications sans préavis. is ne nous engageant qu'après confirmation expresse. Les prix unitaires indiqués sont ceux des réseaux COAXEL, REXEL et SCT, ils ne s'appliquent pas pour le réseau ESPACE ELEC. Pour plus d'informations, consultez votre agence habituelle ou connectez-vous sur notre site internet rexel.fr - N.C-nous consulter.

✓ Produit stocké

## EATON 9PX 3:1

Référence	Désignation	Type (Off line, On line)	Puissance de sortie (VA)	Autonomie (min)	Largeur (mm)	Hauteur (mm)	Profondeur (mm)	Poids (kg)	Communiquant	Multiple de vente	Unité fact.	DEEE HT	PU HT
<b>EON 9PX8KIBP31</b>	Eaton 9PX 8000i 3:1 Hotswap - On Line Double Conversion - Tri/Mono 8000VA/7200W - Autonomie 15 à 20 min - Entrée Bornier / Sortie Bornier + 4 prises IEC C19 - By-Pass manuel inclus - Format Tour (Kit Rack en option) - Ports Série, USB & Contacts en standard - Carte SNMP/Modbus/Contacts en option - Extension de Batterie (EBM) possible en option - Garantie 2 ans batteries incluses en standard (extension garantie possible en option)	on line double conversion	8000	15 à 20	260	440	700	88	USB + RS232 + slot de communication pour carte SNMP/modbus/contacts	1	P.	-	6 776,51 €
<b>EON 9PX11KIBP31</b>	Eaton 9PX 11000i 3:1 Hotswap - On Line Double Conversion - Tri/Mono 11000VA/10000W - Autonomie 10 à 15 min - Entrée Bornier / Sortie Bornier + 4 prises IEC C19 - By-Pass manuel inclus - Format Tour (Kit Rack en option) - Ports Série, USB & Contacts en standard - Carte SNMP/Modbus/Contacts en option - Extension de Batterie (EBM) possible en option - Garantie 2 ans batteries incluses en standard (extension garantie possible en option)	on line double conversion	11000	10 à 15	260	440	700	88	USB + RS232 + slot de communication pour carte SNMP/modbus/contacts	1	P.	-	8 137,57 €

## BACK-UPS ES



## BACK-UPS ES

Référence	Désignation	Puissance de sortie (VA)	Autonomie (min)	Communiquant	Multiple de vente	Unité fact.	DEEE HT	PU HT
<b>SCH BE400-FR</b>	Onduleur Back UPS, 8 prises FR	400	12	oui	1	P.	-	201,68 €

## BACK-UPS ES GREEN



## BACK-UPS ES GREEN

Référence	Désignation	Puissance de sortie (VA)	Autonomie (min)	Largeur (mm)	Hauteur (mm)	Profondeur (mm)	Poids (kg)	Communiquant	Multiple de vente	Unité fact.	DEEE HT	PU HT
<b>SCH BE550G-FR</b>	Onduleur Back-UPS ES Green, 8 prises FR	550	12	311	224	89	6,93	oui	1	P.	-	N.C
<b>SCH BE700G-FR</b>	Onduleur Back-UPS ES Green, 8 prises FR	700	13	230	285	86	6,8	oui	1	P.	-	N.C

Caractéristiques techniques, Conditionnement, Multiple de vente, Unité de facturation, visuels, Euroclasse, DEEE HT, PU HT en Euros et hors DEEE et Eco-mobilier: donnés à titre indicatif et susceptibles de modifications sans préavis, ils ne nous engagent qu'après confirmation expresse. Les prix unitaires indiqués sont ceux des réseaux COAXEL, REXEL et SCT, ils ne s'appliquent pas pour le réseau ESPACE ELEC. Pour plus d'informations, consultez votre agence habituelle ou connectez-vous sur notre site internet rexel.fr - N.C-nous consulter.

Produit stocké

# CONVERSION ET STOCKAGE DE L'ÉNERGIE

## BVS



## BVS

Référence	Désignation	Puissance de sortie (VA)	Multiple de vente	Unité fact.	DEEE HT	PU HT
<b>SCH BVS500I-GR</b>	Easy UPS 1ph BVS - onduleur line-interactive - 230V - 500VA - prises Schuko/FR	500	1	P.	-	109,92 €
<b>SCH BVS650I-GR</b>	Easy UPS 1ph BVS - onduleur line-interactive - 230V - 650VA - prises Schuko/FR	650	1	P.	-	126,81 €
<b>SCH BVS800I-GR</b>	Easy UPS 1ph BVS - onduleur line-interactive - 230V - 800VA - prises Schuko/FR	800	1	P.	-	143,72 €
<b>SCH BVS1000I-GR</b>	Easy UPS 1ph BVS - onduleur line-interactive - 230V - 1000VA - prises Schuko/FR	1000	1	P.	-	163,45 €

## BACK-UPS PRO GREEN



## BACK-UPS PRO GREEN

Référence	Désignation	Puissance de sortie (VA)	Autonomie (min)	Largeur (mm)	Hauteur (mm)	Profondeur (mm)	Poids (kg)	Communiquant	Multiple de vente	Unité fact.	DEEE HT	PU HT
<b>SCH BR550GI</b>	Onduleur Back-UPS Pro Green, 6 prises 2P+T	550	10				6,35	oui	1	P.	-	337,09 €
<b>SCH BR900G-FR</b>	Onduleur Back-UPS Pro Green, 8 prises FR	900	23				10,6	oui	1	P.	-	489,79 €
✓ <b>SCH BR900GI</b>	Onduleur Back-UPS Pro Green, 8 prises informatiques (C13)	900	23				10,72	oui	1	P.	-	507,07 €
✓ <b>SCH BR1200G-FR</b>	Onduleur Back-UPS Pro Green, 6 prises FR	1200	17	301	112	380	11,6	oui	1	P.	-	610,79 €
✓ <b>SCH BR1200GI</b>	Onduleur Back-UPS Pro Green, 10 prises informatiques (C13)	1200	17	301	112	380	11,6	oui	1	P.	-	792,30 €
✓ <b>SCH BR1500G-FR</b>	Onduleur Back-UPS Pro Green, 6 prises FR	1500	16	301	112	380	13,9	oui	1	P.	-	775,01 €
<b>SCH BR1500GI</b>	Onduleur Back-UPS Pro Green, 10 prises informatiques (C13)	1500	16	301	112	380	13,9	oui	1	P.	-	847,04 €

## SMART-UPS GREEN



## SMART-UPS GREEN

Référence	Désignation	Puissance de sortie (VA)	Multiple de vente	Unité fact.	DEEE HT	PU HT
✓ <b>SCH SMT750RM12U</b>	Onduleur Smart UPS Green, 4 prises informatiques (C13) Rackable 19"	750	1	P.	-	1 025,66 €
✓ <b>SCH SMT1000RM12U</b>	Onduleur Smart UPS Green, 4 prises informatiques (C13) rackable 19"	1000	1	P.	-	1 391,57 €
✓ <b>SCH SMT1500RM12U</b>	Onduleur Smart UPS Green, 4 Prises informatiques (C13), rackable 19"	1500	1	P.	-	1 709,86 €
✓ <b>SCH SMT2200RM12U</b>	Onduleur Smart UPS Green, 9 prises informatiques (8x C13, et 1 C19)	2200	1	P.	-	2 909,89 €
✓ <b>SCH SMT3000RM12U</b>	Onduleur Smart UPS Green, 9 prises informatiques (8x C13, et 1 C19)	3000	1	P.	-	3 633,80 €
✓ <b>SCH SMT750I</b>	Onduleur Smart-UPS Green, 6 prises informatiques (C13)	750	1	P.	-	705,87 €
✓ <b>SCH SMT1000I</b>	Onduleur Smart-UPS Green, 8 prises informatiques (C13)	1000	1	P.	-	1 011,26 €
✓ <b>SCH SMT1500I</b>	Onduleur Smart-UPS Green, 8 prises informatiques (C13)	1500	1	P.	-	1 349,30 €
<b>SCH SMT2200I</b>	Onduleur Smart-UPS Green, 9 prises informatiques (8 x C13 et 1 x C19)	2200	1	P.	-	2 074,38 €
<b>SCH SMT3000I</b>	Onduleur Smart-UPS Green, 9 prises informatiques (8 x C13 et 1 x C19)	3000	1	P.	-	3 084,50 €

Caractéristiques techniques, Conditionnement, Multiple de vente, Unité de facturation, visuels, Euroclasse, DEEE HT, PU HT en Euros et hors DEEE et Eco-mobilier; donnés à titre indicatif et susceptibles de modifications sans préavis.   
 is ne nous engageant qu'après confirmation expresse. Les prix unitaires indiqués sont ceux des réseaux COAXEL, REXEL et SCT, ils ne s'appliquent pas pour le réseau ESPACE ELEC.   
 Pour plus d'informations, consultez votre agence habituelle ou connectez-vous sur notre site internet rexel.fr - N.C-nous consulter.

✓ Produit stocké



## Nouveaux onduleurs Schneider Electric

La continuité de service en toute simplicité !

Découvrez les nouveaux onduleurs monophasés Schneider Electric Easy UPS BVS et SRVS :

- Simple à installer
- Simple à utiliser
- Simple à maintenir

**La solution idéalement adaptée aux petits et moyens bâtiments**



500 à 1000 VA pour la gamme BVS



de 1 à 10 kVA pour la gamme SRVS

[schneider-electric.fr](http://schneider-electric.fr)

Life Is On

**Schneider**  
Electric

# CONVERSION ET STOCKAGE DE L'ÉNERGIE

## ONDULEURS

### SRVS



### SRVS



Référence	Désignation	Puissance de sortie (VA)	Multiple de vente	Unité fact.	DEEE HT	PU HT
<b>SCH SRVS1KI</b>	Easy UPS 1ph SRVS - onduleur on-line - 230V - 1kVA - prises IEC - tour	1000	1	P.	-	1 358,78 €
<b>SCH SRVS2KI</b>	Easy UPS 1ph SRVS - onduleur on-line - 230V - 2kVA - prises IEC - tour	2000	1	P.	-	2 133,79 €
<b>SCH SRVS3KI</b>	Easy UPS 1ph SRVS - onduleur on-line - 230V - 3kVA - prises IEC - tour	3000	1	P.	-	2 989,32 €
<b>SCH SRVS6KI</b>	Easy UPS 1ph SRVS - onduleur on-line - 230V - 6kVA - Bornier - tour	6000	1	P.	-	4 124,15 €
<b>SCH SRVS10KI</b>	Easy UPS 1ph SRVS - onduleur on-line - 230V - 10kVA - Bornier - tour	10000	1	P.	-	6 710,86 €

### ZEN-X



Nouveau : Zen-X vous offre sécurité et tranquillité avec un design moderne et sa technologie Line Interactive avec régulation de tension. Disponible en 600 VA et 800 VA, Zen-X offre à vos équipements électroniques une protection électrique fiable grâce à sa fonction 2 en 1 : onduleur et parasurtenseur. Equipée de 6 prises FR/Schuko, un port de communication USB, un port RJ11/45 ainsi que d'un chargeur USB et un écran LCD, Zen-X possède tous les atouts pour la protection de matériel informatique et de loisirs numériques

Référence	Désignation	Type (Off line, On line)	Puissance de sortie (VA)	Autonomie (min)	Largeur (mm)	Hauteur (mm)	Profondeur (mm)	Poids (kg)	Communiquant	Multiple de vente	Unité fact.	DEEE HT	PU HT
✓ <b>IN8 66070</b>	Zen-X 600 - Puissance 600 VA	Line Interactive	600	15	270	190	90	3,55	USB	1	P.	0,20 €	170,51 €
✓ <b>IN8 66071</b>	Zen-X 800 - Puissance 800 VA	Line Interactive	800	15	270	190	90	4,9	USB	1	P.	0,38 €	226,08 €

### X1 EX



La gamme des onduleurs X1 EX a été conçue pour protéger votre informatique personnelle et professionnelle (TPE) contre les problèmes d'alimentation et les perturbations électriques dangereuses. Disponibles en 500, 700, 1000, 1250, 1600 et 2000 VA, les X1 EX sont équipés de la technologie Line Interactive avec AVR et de prises Schuko/Françaises sur tous les modèles. Autonomie : jusqu'à 45 minutes selon le modèle et la charge connectée. Garantie 2 ans (extension garantie possible).

Référence	Désignation	Type (Off line, On line)	Puissance de sortie (VA)	Autonomie (min)	Largeur (mm)	Hauteur (mm)	Profondeur (mm)	Poids (kg)	Multiple de vente	Unité fact.	DEEE HT	PU HT
✓ <b>IN8 65953</b>	X1 EX 500 - Puissance 500 VA - 2 prises Schuko/Françaises secourues	Line Interactive	500	8	101	142	300	3,7	1	P.	0,20 €	119,99 €
✓ <b>IN8 65954</b>	X1 EX 700 - Puissance 700 VA - 2 prises Schuko/Françaises secourues	Line Interactive	700	12	101	142	300	4,4	1	P.	0,20 €	162,93 €
✓ <b>IN8 65955</b>	X1 EX 1000 - Puissance 1000 VA - 2 prises Schuko/Françaises secourues	Line Interactive	1000	20	101	142	300	5	1	P.	0,38 €	226,08 €

Caractéristiques techniques, Conditionnement, Multiple de vente, Unité de facturation, visuels, Euroclasse, DEEE HT, PU HT en Euros et hors DEEE et Eco-mobilier; donnés à titre indicatif et susceptibles de modifications sans préavis. is ne nous engageant qu'après confirmation expresse. Les prix unitaires indiqués sont ceux des réseaux COAXEL, REXEL et SCT, ils ne s'appliquent pas pour le réseau ESPACE ELEC. Pour plus d'informations, consultez votre agence habituelle ou connectez-vous sur notre site internet rexel.fr - N.C-nous consulter.





## X3 EX LCD USB



La gamme des X3 EX LCD USB a été conçue pour offrir à vos serveurs et équipements informatiques professionnels une protection fiable et performante contre les problèmes d'alimentation et les perturbations électriques dangereuses. Disponibles en 500, 650, 800, 1000VA, les X3 EX sont équipés de la technologie Line Interactive avec AVR et de prises Françaises/SCHUKO sur tous les modèles.

Ecran LCD.

Port USB. Protection Tel/ADSL.

Fonction démarrage à froid.

Autonomie : jusqu'à 50 minutes selon le modèle et la charge connectée.

Garantie 2 ans (extension garantie possible).

Protection du matériel connecté à hauteur de 150 000€ suivant les modèles.

Référence	Désignation	Type (Off line, On line)	Puissance de sortie (VA)	Autonomie (min)	Largeur (mm)	Hauteur (mm)	Profondeur (mm)	Poids (kg)	Communiquant	Multiple de vente	Unité fact.	DEEE HT	PU HT
✓ IN8 65965	X3 EX LCD USB 500 - Puissance 500 VA - 2 prises Schuko/Françaises secourues	Line Interactive	500	10	100	142	287	3,95	USB	1	P.	0,20 €	169,44 €
✓ IN8 65968	X3 EX LCD USB 1000 - Puissance 1000 VA - 2 prises Schuko/Françaises secourues	Line Interactive	1000	12	100	142	287	5,2	USB	1	P.	0,38 €	318,72 €

## X4 RT



La gamme des X4 RT a été conçue pour offrir à vos serveurs et équipements informatiques professionnels une protection fiable et performante contre les problèmes d'alimentation et les perturbations électriques dangereuses.

Format convertible Rack ou Tour.

Disponible en 650, 850, et 1000 VA

Technologie Line Interactive.

Prises Françaises sur tous les modèles.

Ecran LCD.

Port USB et RJ11 (In/Out).

Autonomie : jusqu'à 24 minutes selon le modèle et la charge connectée.

Garantie 2 ans (extension garantie possible).

Référence	Désignation	Nombre U	Type (Off line, On line)	Puissance de sortie (VA)	Autonomie (min)	Largeur (mm)	Hauteur (mm)	Profondeur (mm)	Poids (kg)	Communiquant	Multiple de vente	Unité fact.	DEEE HT	PU HT
✓ IN8 65287	X4 RT 1000 - Puissance 1000 VA - 600W - 4 prises FR secourues + 1 prise FR protégée	3	Line Interactive	1000	24	206	100	235	4,82	USB	1	P.	-	385,63 €

## X4 RM PLUS



La gamme d'onduleurs X4 RM Plus a été conçue pour protéger les réseaux et charges informatique contre les problèmes d'alimentation et les perturbations électriques.

Disponible en 600, 800, 1000, 2000 et 3000 VA.

Prises de sortie IEC+ FR/SCHUKO sur tous les modèles.

Technologie Line Interactive.

Ecran LCD.

Port USB et RJ45 (In/Out).

Format Rack.

Autonomie jusqu'à 65 minutes selon le modèle et la charge connectée.

Garantie 2 ans (extension garantie possible).

Référence	Désignation	Type (Off line, On line)	Puissance de sortie (VA)	Autonomie (min)	Largeur (mm)	Hauteur (mm)	Profondeur (mm)	Poids (kg)	Multiple de vente	Unité fact.	DEEE HT	PU HT
IN8 66063	X4 1000 RM PLUS - Puissance 1000 VA - 600W - 8 prises IEC secourues + 2 prises FR/Schuko	Line Interactive	1000	30	300	86	438	11,3	1	P.	-	591,08 €
IN8 66064	X4 2000 RM PLUS - Puissance 2000 VA - 1200W - 8 prises IEC secourues + 2 prises FR/Schuko	Line Interactive	2000	50	300	86	438	14,4	1	P.	-	871,60 €

## E2 LCD



La gamme d'onduleurs E2 LCD (technologie On Line Performance contrôlée par microprocesseur) a été conçue pour offrir à vos réseaux et applications informatiques professionnelles une protection fiable et performante contre les problèmes d'alimentation et les perturbations électriques dangereuses.

Disponible en 600, 800, 1000, 1500 et 2000 VA.

Prises de sortie IEC sur tous les modèles.

Ecran LCD.

Port USB. Protection Tel/ADSL.

Format Tour.

Autonomie jusqu'à 60 minutes selon le modèle et la charge connectée.

Garantie 2 ans (extension garantie possible).

Référence	Désignation	Type (Off line, On line)	Puissance de sortie (VA)	Autonomie (min)	Largeur (mm)	Hauteur (mm)	Profondeur (mm)	Poids (kg)	Communiquant	Multiple de vente	Unité fact.	DEEE HT	PU HT
✓ IN8 65348	E2 LCD 600 - Puissance 600 VA - 4 prises IEC secourues	On Line Performance	600	12 à 15	100	145	330	5,2	USB	1	P.	-	249,94 €
✓ IN8 65350	E2 LCD 1000 - Puissance 1000 VA - 4 prises IEC secourues	On Line Performance	1000	12 à 60	100	145	350	9	USB	1	P.	-	540,08 €

Caractéristiques techniques, Conditionnement, Multiple de vente, Unité de facturation, visuels, Euroclasse, DEEE HT, PU HT en Euros et hors DEEE et Eco-mobilier; donnés à titre indicatif et susceptibles de modifications sans préavis. Ils ne nous engagent qu'après confirmation expresse. Les prix unitaires indiqués sont ceux des réseaux COAXEL, REXEL et SCT, ils ne s'appliquent pas pour le réseau ESPACE ELEC. Pour plus d'informations, consultez votre agence habituelle ou connectez-vous sur notre site internet rexel.fr - N.C-nous consulter.

✓ Produit stocké

# CONVERSION ET STOCKAGE DE L'ÉNERGIE

## ONDULEURS

### E3 PERFORMANCE RT



Nouveau : Les onduleurs E3 Performance, équipés de la technologie On Line Performance, sont dédiés à la protection électrique de vos réseaux et charges informatiques.

Ses nombreux ports de communication, sa large gamme de puissance et ses différentes caractéristiques vous permettent de choisir le modèle parfaitement adapté à vos besoins.

Disponible en 800 VA, 1100, 1500, 2000, 2500 et 3000 VA avec un facteur de puissance de 0,9.

De 8 à 9 prises de sortie IEC sur tous les modèles.

Ecran LCD.

Port USB et RS 232.

Protection Tel/ADSL.

Extension de batterie disponible.

Format convertible Tour ou Rack.

Autonomie jusqu'à 30 minutes selon le modèle et la charge connectée.

Garantie 2 ans (extension garantie possible).

Options : connecteur de batterie externe, carte SNMP, carte de contacts secs, kit Rack, bypass de maintenance externe, armoires batteries supplémentaires.

Référence	Désignation	Type (Off line, On line)	Puissance de sortie (VA)	Autonomie (min)	Largeur (mm)	Hauteur (mm)	Profondeur (mm)	Poids (kg)	Communiquant	Multiple de vente	Unité fact.	DEEE HT	PU HT
✓ IN8 67024	E3 Performance 1100 - Puissance 1100 VA/990W - 8 prises (4 prises IEC programmables + 4 prises IEC standards)	On Line Performance	1100	10 à 30	438	88	425	13,4	USB & RS 232 + Slot de communication SNMP/Modbus/Contacts	1	P.	-	728,48 €
✓ IN8 67026	E3 Performance 2000 - Puissance 2000 VA/1800W - 8 prises (4 prises IEC programmables + 4 prises IEC standards)	On Line Performance	2000	10 à 30	438	88	525	21,5	USB & RS 232 + Slot de communication SNMP/Modbus/Contacts	1	P.	-	1 174,36 €
✓ IN8 67028	E3 Performance 3000 - Puissance 3000 VA/2700W - 8 prises 10A (4 prises IEC programmables + 4 prises IEC standards) + 1 prise IEC 16A	On Line Performance	3000	10 à 30	438	88	645	29,3	USB & RS 232 + Slot de communication SNMP/Modbus/Contacts	1	P.	-	1 695,60 €

### E3 PRO RT



Les onduleurs E3 Pro sont dédiés à la protection électrique des réseaux et charges informatiques. E3 Pro RT est une gamme d'onduleurs rack & tour 2U équipée de la technologie On Line Double Conversion contrôlée par micro-processeur. E3 Pro procure une protection totale et un courant sinusoïdal parfait à vos réseaux et charges informatiques en général.

Haut rendement : Facteur de puissance 0.9.

Prises IEC ou Bornier à partir de 5000 VA.

Port USB et RS232.

Connecteur de batterie externe, chargeur intelligent et ajustable jusqu'à 3.5A.

Fonctions démarrage à froid.

Economie d'énergie et arrêt d'urgence.

Options : carte de contacts secs, carte SNMP.

Référence	Désignation	Type (Off line, On line)	Puissance de sortie (VA)	Autonomie (min)	Largeur (mm)	Hauteur (mm)	Profondeur (mm)	Poids (kg)	Communiquant	Multiple de vente	Unité fact.	DEEE HT	PU HT
IN8 67308	E3 Pro 1000 RT - Puissance 1000 VA - 900W - 3 prises IEC	On Line Double Conversion	1000	10 à 30	310	88	438	12,7	USB & RS 232 + Slot de communication SNMP/Modbus/Contacts secs	1	P.	-	1 110,30 €
IN8 67310	E3 Pro 3000 RT - Puissance 3000 VA - 2700W - 4 prises IEC	On Line Double Conversion	3000	10 à 30	638	88	438	29,3	USB & RS 232 + Slot de communication SNMP/Modbus/Contacts secs	1	P.	-	2 716,92 €
IN8 67311	E3 PRO 5000 RT - Puissance 5000 VA - 4500W - Bornier	On Line Double Conversion	5000	5 à 30	530	88	438		USB & RS 232 + Slot de communication SNMP/Modbus/Contacts secs	1	P.	N.C	N.C

### E3 PERFORMANCE RT ET E3 PRO RT - ACCESSOIRES ASSOCIÉS



Référence	Désignation	Largeur (mm)	Hauteur (mm)	Profondeur (mm)	Poids (kg)	Multiple de vente	Unité fact.	DEEE HT	PU HT
IN8 61142	Agent SNMP vm MiniSlot L'agent SNMP vm Minislot facilite la gestion de l'onduleur en réseau et environnements virtuels (vmWare®, Hyper V, etc.) Associé à la solution logicielle UPS Management, il permet en effet de contrôler le démarrage et l'arrêt des serveurs virtuels et de leurs équipements associés.		42	80	0,36			-	N.C
IN8 61443	BME 1 FR RM Le Bypass permet une alimentation continue aux équipements connectés durant les travaux de maintenance ou le remplacement de l'onduleur via un commutateur rotatif.	60	440	88	1,5	1	P.	-	288,97 €

Caractéristiques techniques, Conditionnement, Multiple de vente, Unité de facturation, visuels, Euroclasse, DEEE HT, PU HT en Euros et hors DEEE et Eco-mobilier; donnés à titre indicatif et susceptibles de modifications sans préavis. is ne nous engageant qu'après confirmation expresse. Les prix unitaires indiqués sont ceux des réseaux COAXEL, REXEL et SCT, ils ne s'appliquent pas pour le réseau ESPACE ELEC. Pour plus d'informations, consultez votre agence habituelle ou connectez-vous sur notre site internet rexel.fr - N.C-nous consulter.

✓ Produit stocké

## E6 LCD RT EVOLUTION



Onduleur Online Double Conversion Haute Fréquence.

Ces onduleurs reposent sur une technologie de commande par microprocesseur et s'adressent particulièrement aux utilisateurs de systèmes critiques qui demandent à la fois fiabilité, disponibilité et performances (équipements de télécommunication, applications industrielles sensibles...).

Facteur de puissance en sortie de 0,9.

La gamme des E6 LCD RT Evolution est disponible en 1000, 2000, 3000, 5000, 6000, 8000 et 10000 VA.

Sortie bornier ou prise IEC selon modèle. Ecran LCD.

Disponible en version longue autonomie. Mise en parallèle possible sur les modèles au delà de 5 kVA.

Format convertible Tour ou Rack.

Autonomie jusqu'à 30 minutes selon le modèle et la charge connectée.

Garantie 2 ans (extension garantie possible pour les modèles inférieurs à 5 kVA et contrat de maintenance en option pour les modèles supérieurs à 5 kVA).

Options : Kit rack, carte SNMP, Carte de contacts secs, Carte RS 485, Bypass de maintenance externe, armoires batteries supplémentaires.

Référence	Désignation	Type (Off line, On line)	Puissance de sortie (VA)	Autonomie (min)	Largeur (mm)	Hauteur (mm)	Profondeur (mm)	Poids (kg)	Communiquant	Multiple de vente	Unité fact.	DEEE HT	PU HT
<b>IN8 67119</b>	E6 LCD EVOLUTION 5000 RT - Puissance 5000 VA/4500W - Bornier entrée/sortie	On Line Double Conversion	5000	5 à 30	440	133	580	17	USB & RS 232 + Slot de communication SNMP/Modbus/ Contacts secs	1	P.	N.C	N.C
<b>IN8 67327</b>	E6 LCD Evolution 8000 RT - Puissance 8000 VA/7200W - Bornier entrée/sortie	On Line Double Conversion	8000	5 à 30	440	133	745	20	USB & RS 232 + Slot de communication SNMP/Modbus/ Contacts secs	1	P.	-	5 438,48 €

## Z1 ZENERGY CUBE EX



La gamme d'onduleurs Z1 Zenergy Cube EX offre une protection fiable et discrète à vos appareils informatiques et à votre électronique de salon.

Technologie Haute Fréquence contrôlée par microprocesseur.

Disponible en 400 et 600 VA.

Équipés de 3 prises FR/Schuko

Autonomie : jusqu'à 11 minutes selon la charge connectée.

Garantie 2 ans. Protection du matériel connecté d'une valeur de 120 k€.

Référence	Désignation	Type (Off line, On line)	Puissance de sortie (VA)	Autonomie (min)	Largeur (mm)	Hauteur (mm)	Profondeur (mm)	Poids (kg)	Multiple de vente	Unité fact.	DEEE HT	PU HT
<b>IN8 66072</b>	Z1 ZENERGY CUBE EX 400 - Infosec Onduleur Haute Fréquence contrôlée par microprocesseur - 400 VA - 3 prises FR/Schuko secours - Autonomie jusqu'à 10 minutes selon la charge connectée - Garantie 2 ans.	Haute fréquence	400	10	161	86,7	166	2,25			-	N.C
<b>IN8 66073</b>	Z1 ZENERGY CUBE EX 600 - Infosec Onduleur Haute Fréquence contrôlée par microprocesseur - 600 VA - 3 prises FR/Schuko secours - Autonomie jusqu'à 11 minutes selon la charge connectée - Garantie 2 ans.	Haute fréquence	600	11	161	86,7	166	2,56			-	N.C

## Z3 ZENBOX EX



La gamme d'onduleurs Z3 ZenBox EX a été conçue pour offrir à vos PC et équipements de loisirs numériques, une protection adaptée à une configuration domestique contre les problèmes d'alimentation et les perturbations électriques. Son design moderne et compact lui permet de s'intégrer avec élégance dans votre espace multimédia privé.

Technologie Haute Fréquence contrôlée par microprocesseur.

Disponible en 500, 700 et 1000 VA.

Équipés de 6 à 8 prises FR/Schuko (en fonction du modèle).

Port USB.

Protection Tel/ADSL.

Autonomie : jusqu'à 18 minutes selon la charge connectée.

Garantie 3 ans. Protection du matériel connecté d'une valeur illimitée.

Référence	Désignation	Type (Off line, On line)	Puissance de sortie (VA)	Autonomie (min)	Largeur (mm)	Hauteur (mm)	Profondeur (mm)	Poids (kg)	Communiquant	Multiple de vente	Unité fact.	DEEE HT	PU HT
<b>IN8 66075</b>	Z3 ZENBOX EX 700 - Infosec Onduleur Haute Fréquence contrôlée par microprocesseur - 700 VA - 8 prises FR/Schuko (4 secours + 4 protégées) - Port USB - Protection Tel/ADSL - Autonomie jusqu'à 14 minutes selon la charge connectée - Garantie 3 ans	Haute fréquence	700	14	230	200	92,5	3,1	USB			-	N.C
<b>IN8 66076</b>	Z3 ZENBOX EX 1000 - Infosec Onduleur Haute Fréquence contrôlée par microprocesseur - 1000 VA - 8 prises FR/Schuko (4 secours + 4 protégées) - Port USB - Protection Tel/ADSL - Autonomie jusqu'à 18 minutes selon la charge connectée - Garantie 3 ans	Haute fréquence	1000	18	230	200	92,5	3,4	USB			-	N.C

Caractéristiques techniques, Conditionnement, Multiple de vente, Unité de facturation, visuels, Euroclasse, DEEE HT, PU HT en Euros et hors DEEE et Eco-mobilier; donnés à titre indicatif et susceptibles de modifications sans préavis. Ils ne nous engagent qu'après confirmation expresse. Les prix unitaires indiqués sont ceux des réseaux COAXEL, REXEL et SCT, ils ne s'appliquent pas pour le réseau ESPACE ELEC. Pour plus d'informations, consultez votre agence habituelle ou contactez-vous sur notre site internet rexel.fr - N.C-nous consulter.

✔ Produit  
stocké

# CONVERSION ET STOCKAGE DE L'ÉNERGIE

## ONDULEURS

### Z4 B-BOX 2 EX



La solution tendance et fiable pour une protection professionnelle de vos équipements informatiques et de vos loisirs numériques contre les perturbations de l'alimentation électrique.  
 Technologie Haute Fréquence contrôlée par microprocesseur.  
 Disponible en 500, 700 et 1000 VA.  
 3 prises FR/Schuko.  
 Protection Tél/ADSL.  
 Autonomie : jusqu'à 20 minutes selon la charge connectée.  
 Garantie 3 ans. Protection du matériel connecté d'une valeur illimitée.

Référence	Désignation	Type (Off line, On line)	Puissance de sortie (VA)	Autonomie (min)	Largeur (mm)	Hauteur (mm)	Profondeur (mm)	Poids (kg)	Multiple de vente	Unité fact.	DEEE HT	PU HT
<b>IN8 66078</b>	Z4 B-BOX 2 EX 700 - Infosec Onduleur Haute Fréquence contrôlée par microprocesseur - 700 VA - 3 prises FR/Schuko secourues - Protection Tel/ADSL - Autonomie jusqu'à 15 minutes selon la charge connectée - Garantie 3 ans	Haute fréquence	700	15	228	207	82.5	2,7			-	N.C
<b>IN8 66079</b>	Z4 B-BOX 2 EX 1000 - Infosec Onduleur Haute Fréquence contrôlée par microprocesseur - 1000 VA - 3 prises FR/Schuko secourues - Protection Tel/ADSL - Autonomie jusqu'à 20 minutes selon la charge connectée - Garantie 3 ans	Haute fréquence	1000	20	228	207	82.5	3,1			-	N.C

### E4 VALUE



Dotée d'un facteur de puissance de 0.8, la gamme des E4 Value, de 1 à 10 k VA, est dédiée à la protection des réseaux sensibles, data centers, groupes de serveurs, et applications industrielles. (Technologie On Line Double Conversion)  
 Disponible en version longue autonomie, elle propose un excellent niveau de sécurité électrique et les fonctions essentielles pour la protection de vos charges stratégiques sensibles.  
 Port USB, RS232.  
 Fonctions démarrage à froid, économie d'énergie et arrêt d'urgence.  
 Options : carte de contacts secs, carte SNMP, Carte RS 485, BME 1 IEC, BME 1 FR et EMD.  
 Garantie 2 ans (extension de garantie possible pour les modèles inférieurs à 5KVA et contrats de maintenance en option pour les modèles supérieurs à 5kVA).

Référence	Désignation	Type (Off line, On line)	Puissance de sortie (VA)	Autonomie (min)	Largeur (mm)	Hauteur (mm)	Profondeur (mm)	Poids (kg)	Communiquant	Multiple de vente	Unité fact.	DEEE HT	PU HT
✓ <b>IN8 67417</b>	E4 Value 1000 - Puissance 1000 VA - 800W - 3 prises IEC	On Line Double Conversion	1000	10 à 30	282	145	220	8,6	USB & RS 232 + Slot de communication SNMP/Modbus/ Contacts secs	1	P.	-	701,16 €
✓ <b>IN8 67419</b>	E4 Value 3000 - Puissance 3000 VA - 2400W - 4 prises IEC	On Line Double Conversion	3000	10 à 30	421	190	335	25,2	USB & RS 232 + Slot de communication SNMP/Modbus/ Contacts secs	1	P.	-	1 620,24 €
✓ <b>IN8 67420</b>	E4 Value 6000 - Puissance 5000 VA - 4000W - Bornier entrée/sortie	On Line Double Conversion	6000	5 à 30	573	190	369	61	USB & RS 232 + Slot de communication SNMP/Modbus/ Contacts secs	1	P.	-	2 896,65 €

Caractéristiques techniques, Conditionnement, Multiple de vente, Unité de facturation, visuels, Euroclasse, DEEE HT, PU HT en Euros et hors DEEE et Eco-mobilier; donnés à titre indicatif et susceptibles de modifications sans préavis. is ne nous engageant qu'après confirmation expresse. Les prix unitaires indiqués sont ceux des réseaux COAXEL, REXEL et SCT, ils ne s'appliquent pas pour le réseau ESPACE ELEC. Pour plus d'informations, consultez votre agence habituelle ou connectez-vous sur notre site internet rexel.fr - N.C-nous consulter.

✓ Produit stocké



# RÉGULATEUR

## R2 PRO



Les régulateurs Infosec R2 Pro constituent des solutions fiables pour la protection contre les fortes fluctuations de tensions d'alimentation pour toutes charges sensibles.

Référence	Désignation	Puissance de sortie (VA)	Technologie	Multiple de vente	Unité fact.	DEEE HT	PU HT
✓ IN8 63147	R2 Pro 1000 Régulateur de tension 1000 VA 2 prises FR/Schuko Garantie 1 an	1000	relais par polier	1	P.	0,63 €	128,09 €
✓ IN8 63151	R2 Pro 5000 Régulateur de tension 5000 VA Borniers Garantie 1 an	5000	relais par polier	1	P.	1,17 €	362,93 €
IN8 63154	R2 Pro 15k Régulateur de tension 15k VA Borniers Garantie 1 an	15000	relais par polier	1	P.	4,17 €	1649,70 €

**rexel.fr**

100% connecté avec votre métier



1 million de produits sur tous vos écrans



Conditions d'achats personnalisées



Devis en ligne



Visibilité des stocks et délais



Commande avant 18h = livraison le lendemain



Click & Collect



Suivi des commandes et factures

Caractéristiques techniques, Conditionnement, Multiple de vente, Unité de facturation, visuels, Euroclasse, DEEE HT, PU HT en Euros et hors DEEE et Eco-mobilier; donnés à titre indicatif et susceptibles de modifications sans préavis. Ils ne nous engagent qu'après confirmation expresse. Les prix unitaires indiqués sont ceux des réseaux COAXEL, REXEL et SCT, ils ne s'appliquent pas pour le réseau ESPACE ELEC.

Pour plus d'informations, consultez votre agence habituelle ou connectez-vous sur notre site internet rexel.fr - N.C-nous consulter.

✓ Produit stocké

ACCESSOIRES

OUTILLAGE ET MESURE

PRISES ET FILTRES

CONVERSION ET STOCKAGE DE L'ÉNERGIE

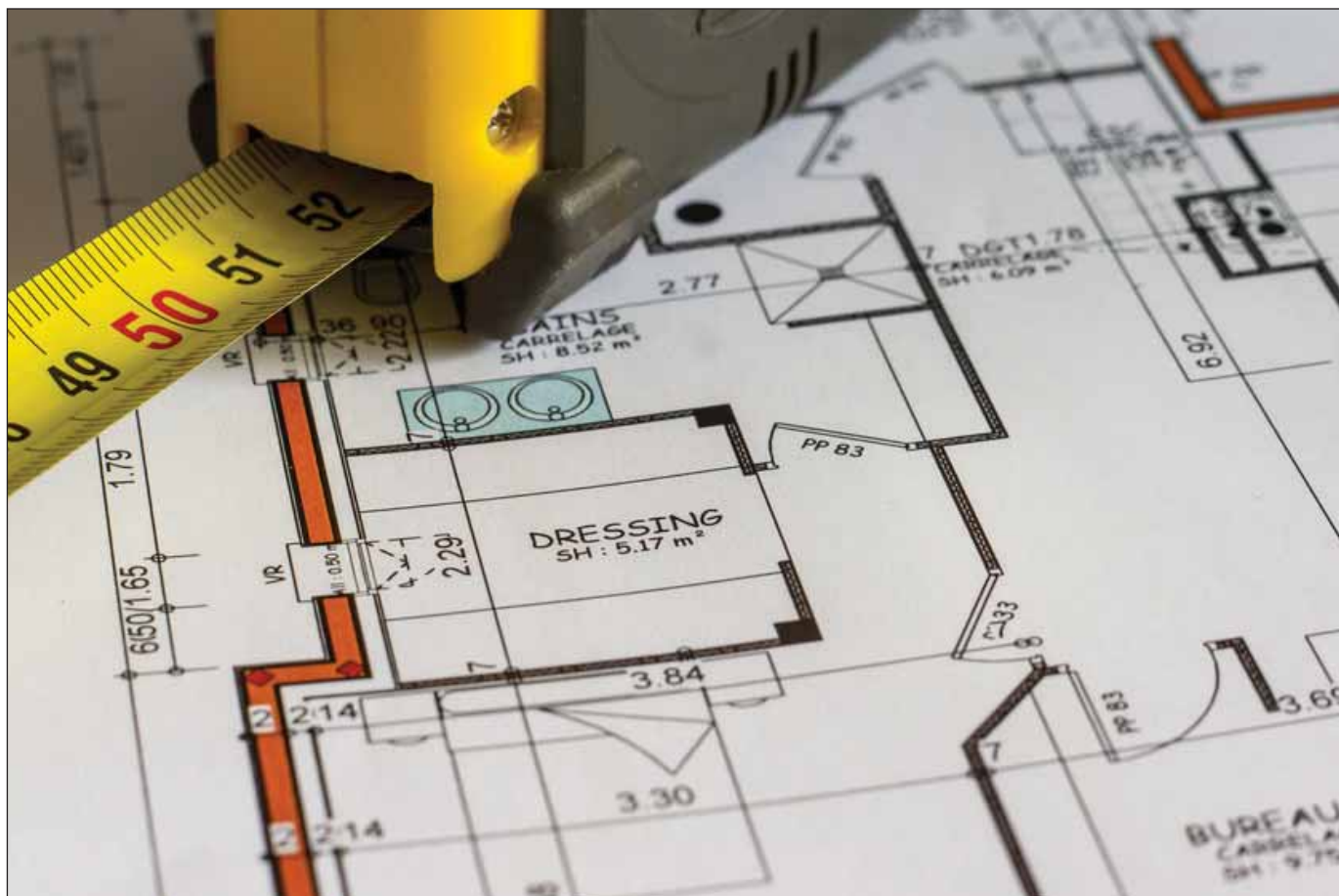

# Ne faites pas dans la demi-mesure

Avec Esabora.Schema, bluffez vos clients avec des plans d'implantations clairs, précis, et conformes aux normes, tout en gagnant du temps : générez en quelques clics vos schémas unifilaires, vos tableaux et étiquettes.

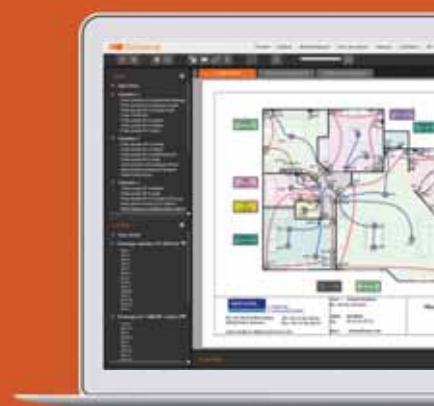

 Schema

Découvrez nos offres à partir de 49€ HT/mois

 ESABORA

Disponible sur  
 Google play

Disponible sur  
 App Store

Pour plus d'informations, consultez notre site :  
[www.esabora-digital-services.com](http://www.esabora-digital-services.com)



# MESURE, OUTILLAGE, FIXATIONS ET CONSOMMABLES

	<b>APPAREILS DE MESURE</b>	<b>P. 991</b>
	<b>OUTILLAGE À MAIN</b>	<b>P. 1003</b>
	<b>OUTILLAGE ÉLECTROPORTATIF ET CONSOMMABLES</b>	<b>P. 1014</b>
	<b>ÉQUIPEMENTS, MATÉRIELS DE CHANTIER</b>	<b>P. 1033</b>
	<b>PROTECTION ET SÉCURITÉ</b>	<b>P. 1046</b>
	<b>FIXATIONS</b>	<b>P. 1051</b>
	<b>CONNEXION ET DÉRIVATION</b>	<b>P. 1080</b>
	<b>ENTRETIEN, NETTOYANTS, ADHÉSIFS</b>	<b>P. 1089</b>
	<b>PILES, ACCUMULATEURS ET LAMPES TORCHES</b>	<b>P. 1094</b>





www.bizline.com

ÉQUIPEMENTS  
DE PROTECTION  
INDIVIDUELLE



**NOUVEAU !**

DÉCOUVREZ  
NOTRE NOUVELLE GAMME  
SUR **REXEL.FR**



BIZLINE SAS : 13 Bd du Fort de Vaux - 75838 Paris cedex 17 - 331 816 538 R.C.S Paris.



## CRÉDIT BAIL AVEC OPTION D'ACHAT, POUR ACQUISITION DE VOS ÉQUIPEMENTS



› Financement de vos équipements à partir de 300 € HT  
(outillage, mesure, matériel de chantier,  
informatique...)

› Vous préservez votre trésorerie  
› Pas d'endettement supplémentaire  
› Option d'achat en fin de contrat 15 € HT.

## TESTEURS ET CONTRÔLEURS



Référence	Désignation	Multiple de vente	Unité fact.	DEEE HT	PU HT
✓ CAT DT-155	Contrôleur de différentiel conçu pour les installations domestiques, tertiaires et industrielles Commutateur de sélection des différentiels type AC et A 10, 30, 300, 500 et 650 mA. Utilisation sur prises normalisées 2 poles 2P+T 10/16A des circuits électriques monophasés 230V entre phase et neutre.	1	P.	-	338,54 €
✓ CAT DT-170	Contrôleur et mesure de différentiels CATEX NG Le Contrôleur de différentiels CATEX a pour fonctions principales le contrôle et la mesure des valeurs de déclenchement de la plupart des types de dispositifs différentiels résiduels (DDR) : - il mesure le temps de déclenchement et la valeur de courant de déclenchement des disjonctions différentiels de sensibilité 10, 30, 300 et 500 mA - il vérifie la présence de tension, la position de la phase et le raccordement à la terre du conducteur de protection	1	P.	-	710,94 €
✓ CAT DT-300	Contrôleur mesureur de terre et de continuité Permettant de contrôler par affichage la présence de tension et la conformité du réseau, la position de la phase et le raccordement à la terre du conducteur de protection avec mesure de la résistance de terre et contrôle de la continuité des masses métalliques.	1	P.	-	578,74 €
✓ CAT DT-500	Contrôleur d'isolement spécial NF C 15-100 Contrôleur de résistance d'isolement sous 500VDC - appareil équipé d'un système de sécurité qui empêche toute mesure si l'appareil est relié à une installation sous-tension.	1	P.	-	693,20 €
✓ CAT KIT-15100	Valisette de contrôle pour installation électrique basse tension, spécial NF C 15-100 Composition : - 1 x DT-110 contrôleur de différentiel 30 et 500mA - 1 x DT-300 contrôleur de boucle de terre - 1 x carnet diagnostic - 1 x étui de transport en toile	1	P.	-	717,38 €
CAT KIT15100/1	Valisette de contrôle pour installation électrique basse tension, spécial NF C 15-100 Composition : - 1 x DT-155 contrôleur de différentiel 10,30, 500 et 650mA - 1 x DT-300 contrôleur de boucle de terre - 1 x carnet diagnostic	1	P.	-	827,14 €
CAT KIT15100/2	Kit équipement pour contrôle d'installations électriques basse tension, spécial NF C 15-100 Composition : - 1 x DT-170 mesureur de différentiel 10 à 500 mA - 1 x DT-300 contrôleur de boucle de terre - 1 x carnet diagnostic - 1 x mallette en ABS intérieur mousse	1	P.	-	1321,92 €
CAT KIT15100-PRO	Kit complet pour contrôle d'installations électriques basse tension, spécial NF C 15-100 Composition : - 1 x DT-170 mesureur de différentiel 10 à 500 mA - 1 x DT-300 contrôleur de boucle de terre - 1 x DT-500 contrôleur d'isolement sous 500V - 1 x mallette en ABS intérieur mousse et fermeture sécurisée	1	P.	-	2 402,03 €
✓ CAT MS-152+	Indicateur d'ordre de phases sans pile Indicateur de champ tournant : - les diodes indiquent; rotation à droite avec repérage par flèche OK et rotation à gauche par repérage avec flèche rouge inverse - la diode repérée défaut indique toute erreur de connexion comme par exemple si la phase est coupée ou absente ou encore si le neutre est présent parmi les phases	1	P.	-	322,42 €
✓ CAT MS-917	Détecteur de tension VAT/DDT conforme à EN 61243-3 (2015) -détection de tension AC ou DC de 12 à 690V (750Vdc) -sonore et lumineuse (affichage leds) -test de continuité (<200 ohms) -autotest intégré -indicateur de phase unipolaire -polarité en DC -pointe de touche IP2X, conforme à la norme NF C 18-510	1	P.	-	159,28 €
✓ CAT MS-918-PG	Détecteur de tension en réponse à la norme NF C 18-510 Détection de tension de 12 à 900 V alternatif et 1000V continu - Indication des niveaux de tension 12, 24, 50, 127, 230, 400, 600 et 900 V (700,1000 Vdc) par Leds hautes luminosité rouges - Indications sonores : son discontinu jusqu'à 230V, son continu au-delà - Indication par Led de la TBT via un circuit redondant indépendant des piles d'alimentation - Contrôle de la rotation de phase, méthode 2 fils, à partir de 127 Vac. Fréquence 50 et 60 Hz - Contrôle de la polarité et indication par Leds (-12, +12). Les leds de polarité sont allumées simultanément en cas de présence de tension alternative. - Indicateur de phase à partir de 127 Vac en mode unipolaire (appareil tenu main) - Contrôle de continuité avec bouton de commande temporisé main libre 10 s : R = 80Ω - Dispositif incorporé de contrôle de fonctionnement (test de la continuité des cordons inclus) - Fonction éclairage par appui long du bouton test. Extinction temporisée 30s ou par action du bouton - Domaine de fréquence : 50-400 Hz f13% - Température de fonctionnement : -15°C à +45°C. - Température de stockage : -15°C à +45°C	1	P.	-	195,06 €

Caractéristiques techniques, Conditionnement, Multiple de vente, Unité de facturation, visuels, Euroclasse, DEEE HT, PU HT en Euros et hors DEEE et Eco-mobilier; donnés à titre indicatif et susceptibles de modifications sans préavis, ils ne nous engagent qu'après confirmation expresse. Les prix unitaires indiqués sont ceux des réseaux COAXEL, REXEL et SCT, ils ne s'appliquent pas pour le réseau ESPACE ELEC.  
Pour plus d'informations, consultez votre agence habituelle ou connectez-vous sur notre site internet rexel.fr - N.C-nous consulter.

✓ Produit stocké

# APPAREILS DE MESURE

## TESTEURS ET CONTRÔLEURS



Référence	Désignation	Multiple de vente	Unité fact.	DEEE HT	PU HT
CAT MS-920-P6	Vérificateur d'absence de tension en réponse à la norme NF C 18-510 Indication : - du niveau de tension > 50V par fond d'écran rouge - affichage du niveau de tension de 2 à 690V AC (résolution : 1V, Précision : f15%) - de 2 à 800V DC - du type de tension AC ou DC par pictogramme Contrôle : - de la rotation de phase (méthode 2 fils) - de la polarité en d.c. - de continuité (100 Ohms) avec bouton de commande Recherche de la phase Indicateur du niveau de pile Fonction éclairage Pointes de touche IP2X avec fourreaux rétractables conformément à la prescription NF C 18-510 + pointes de touche à gachette rétractable à commande directe Etui			-	240,20 €



Référence	Désignation	Multiple de vente	Unité fact.	DEEE HT	PU HT
✓ CHX P01191997Z	CA751 - Adaptateur pour prises à éclipses 2P+T Permet le contrôle complet des prises à éclipses. Etat et raccordement de la prise testée par témoins lumineux: repérage de phase, raccordement du conducteur de terre, vérification d'absence de tension.	1	P.	-	16,10 €
CHX P01191511	CA6030 - Contrôleur de différentiels - Mesure automatique de la tension et de la fréquence de l'installation - Test sur différentiels de types standard, sélectif, A ou AC. 5 calibres fixes 10/30/100/300/500mA + un calibre réglable de 6 à 650mA - Test de non-disjonction/mesure du temps (mode impulsion ou rampe) et du courant exact (mode rampe) de déclenchement - Mesure de terre sous tension: boucle de terre et terre IP - Mesure de courant et courant de fuite par pince (option) - Test du sens de rotation des phases (2 ou 3 fils)	1	P.	-	753,77 €
✓ CHX P01191742D	CA742 IP2X - Détecteur de tension pour VAT Tension / Détection de phase / Continuité. Pointes de touche D4 IP2X. IEC 61243-3, NF C 18-510, IP65, 600V CAT IV	1	P.	-	79,86 €
✓ CHX P01191743Z	CA745N - Testeur Tensions AC et DC (12V à 690V / 7seuils). Continuité et résistance (3 seuils). Repérage de phase. Alarme sonore si tension dangereuse.	1	P.	-	54,70 €
✓ CHX P01191757	CA757 - Testeur Testeur numérique avec capteur souple de courant. Tension AC et DC jusqu'à 1000V. Intensité jusqu'à 300A via le capteur MiniFlex® inclus. Sélection automatique du type de mesure (Résistance, Continuité sonore, Capacité ou Diode). Détection sans contact des conducteurs sous tension (phase). Grand afficheur rétro-éclairé. Pointes de touches amovibles.	1	P.	-	202,39 €
✓ CHX P01191762D	CA762 IP2X - Détecteur de tension pour VAT Tension / Détection de phase / Continuité / Rotation de phase. Pointes de touche D4 IP2X. IEC 61243-3, NF C 18-510, IP65, 600V CAT IV	1	P.	-	86,43 €



Référence	Désignation	Tension AC	Impédance Résistance	Différentiel	Multiple de vente	Unité fact.	DEEE HT	PU HT
✓ IXT MX0435D	MX 435D - Contrôleur d'installation électrique - Vérifie la continuité des conducteurs de protection, courant de test : 200mA - Mesure la résistance d'isolement entre chaque conducteur actif et la terre, tension d'essai 500V DC - Mesure de terre : installation hors tension par la méthode 3 pôles (piquets) - installation sous tension par boucle, utilisée dans les milieux urbains, où il est impossible de planter des piquets - Vérifie que le dispositif différentiel déclenche pour un courant de défaut au plus égal à son courant différentiel résiduel assigné - Mesure de courant par pince (option)	0 à 600 V	0 à 19,99 Ω	calibres testés : 10 mA / 30 mA / 100 mA / 300 mA / 500 mA / 650 mA		1	P.	0,12 € 750,67 €
IXT TX0001	TX01 - Testeur de tension à leds V AC-DC jusqu'à 690V / Continuité électrique sonore et visuelle / Repérage de la phase / Autotest appareil et pile / LEDs haute intensité / Pointe de touche amovible / Système de rangement du cordon intégré	0 à 690 V					-	N.C



Caractéristiques techniques, Conditionnement, Multiple de vente, Unité de facturation, visuels, Euroclasse, DEEE HT, PU HT en Euros et hors DEEE et Eco-mobilier; donnés à titre indicatif et susceptibles de modifications sans préavis. ✓ Produit stocké  
ils ne nous engageant qu'après confirmation expresse. Les prix unitaires indiqués sont ceux des réseaux COAXEL, REXEL et SCT, ils ne s'appliquent pas pour le réseau ESPACE ELEC.  
Pour plus d'informations, consultez votre agence habituelle ou connectez-vous sur notre site internet rexel.fr - N.C-nous consulter.

Référence	Désignation	Garantie	Multiple de vente	Unité fact.	DEEE HT	PU HT
✓ <b>FR4 SEFRAM17</b>	Détecteur de tension sans contact entre 100VAc et 1000VAc - Fonction haute sensibilité 24VAc - Autotest - Indication sonore et lumineuse		1	P.	-	27,00 €
✓ <b>FR4 SEFRAMS3</b>	Testeur d'absence de tension VAT/DDT - Fonction autotest - Affichage à LED, tension AC/DC 750V, continuité avec beeper, polarité, rotation de phase - Ergonomique et robuste - Garanti un confort d'utilisation optimal grâce à sa lampe torche pour les mesures dans l'obscurité et ses pointes de touches IP2X, 2 et 4mm - Conforme aux nouvelles normes EN 61243-3(2010) et UTE 18-510. CEI 1010 CATIII 1000V/CATIV 600V	12 mois	1	P.	-	59,00 €

Référence	Désignation	Tension AC	Impédance Résistance	Garantie	Multiple de vente	Unité fact.	DEEE HT	PU HT
✓ <b>FLE FLUKE1503</b>	Contrôleur de résistance d'isolement 500 et 1000 V DC - Tension d'essai 500 et 1000 V - Mesure de tension AC/DC 600 V - Gamme de mesure de résistance de 0,01 à 20 KΩ et jusqu'à 2 GΩ en mesure de résistance d'isolement - Fonction de continuité (200mA) - Sonde avec fonction de test intégrée - Extinction automatique - Grand écran rétro-éclairé - Garantie 1 an	600 V	20 kΩ	1 an	1	P.	-	522,90 €
✓ <b>FLE FLUKET110</b>	VAT / DDT selon EN 61243-3: 2010 - Mesure de la présence ou de l'absence de tension AC DC de 12 V à 690 V à leds - Test de la continuité avec indication visuelle et sonore - Indicateur de sens de rotation - Test unipolaire pour la détection de phase - Test manuel des différentiels 30 mA - Indicateur de polarité - Lampe intégrée - CAT III 600 V et CAT IV 690 V - IP64 - Garantie 2 ans	690 V		2 ans	1	P.	-	109,62 €
✓ <b>FLE TS600EUR1</b>	Testeur pince polyvalent - Pince de courant à mâchoires ouvertes - Mesure le courant AC jusqu'à 100 A - Mesure de tension AC DC jusqu'à 600 V - Indique la polarité - Mesure la résistance jusqu'à 1 KΩ - Continuité sonore - Fourni avec pointes de touches amovibles - Garantie 2 ans	600 V	1 kΩ	2 ans	1	P.	-	206,64 €
✓ <b>FLE T61000EU</b>	Testeur pince Testeur pince à mâchoire ouverte avec technologie FieldSense* - *Mesurez la tension (1000 V AC) et le courant (200 AC) directement depuis une phase, sans les cordons de mesure ! - Résistance 100 Kohms - Fréquence 60 Hz - Maintien de l'affichage - écran double affichage rétroéclairé - Garanti 2 ans	1000 V	100 kΩ	2 ans	1	P.	-	351,54 €

## MULTIMÈTRES

Référence	Désignation	Tension AC	Tension DC	Intensité AC	Intensité DC	Impédance Résistance	Test de continuité sonore	Test diode	Nbre de points	Multiple de vente	Unité fact.	DEEE HT	PU HT
✓ <b>CHX P01191739Z</b>	CA 702 POCKET DMM - Multimètre numérique de poche - Tensions AC et DC: 200 mV à 600V - Résistance : 200 à 20 Mohms - Tests de continuité (buzzer) et de diodes	200 mV à 600 V	200 mV à 600 V			200 à 20 MΩ	oui	oui	2000	1	P.	-	44,85 €
✓ <b>CHX P01191740Z</b>	CA 703 POCKET DMM - Multimètre numérique de poche - Tensions AC et DC: 200 mV à 600 V - Courant: 200 microA à 200 mA - Résistance: 200 à 20 Mohms - Tests de continuité (buzzer) et de diodes	200 mV à 600 V	200 mV à 600 V	200 µA à 200 mA	200 µA à 200 mA	200 à 20 MΩ	oui	oui	2000	1	P.	-	57,49 €
✓ <b>CHX P01196731</b>	CA 5231 - Multimètre compact TRMS 6000 points avec bargraphe et rétroéclairage - Position basse impédance en tension AC - Mesure d'intensités AC ou DC jusqu'à 600A avec pince 1mV/A en option - 600V CAT IV, 1000V CAT III			jusqu'à 600A avec pince 1mV/A en option	jusqu'à 600A avec pince 1mV/A en option		oui	oui	6000	1	P.	-	134,56 €
✓ <b>CHX P01196733</b>	CA 5233 - Multimètre compact TRMS 6000 points avec bargraphe et rétroéclairage - Tensions AC et DC, Résistances, Continuité sonore et Test diode - Position basse impédance en tension AC - Mesure d'intensités AC ou DC jusqu'à 600A avec pince 1mV/A en option - 600V CAT IV, 1000V CAT III - Livré avec 1 jeu de cordons à pointe de touche PVC fiche banane diam. 4mm isolée longueur 1,5m, CAT IV 1000V 15A			jusqu'à 600 A avec pince 1 mV/A en option	jusqu'à 600 A avec pince 1 mV/A en option		oui	oui	6000	1	P.	-	173,01 €

Caractéristiques techniques, Conditionnement, Multiple de vente, Unité de facturation, visuels, Euroclasse, DEEE HT, PU HT en Euros et hors DEEE et Eco-mobilier; donnés à titre indicatif et susceptibles de modifications sans préavis. ils ne nous engagent qu'après confirmation expresse. Les prix unitaires indiqués sont ceux des réseaux COAXEL, REXEL et SCT, ils ne s'appliquent pas pour le réseau ESPACE ELEC. Pour plus d'informations, consultez votre agence habituelle ou connectez-vous sur notre site internet rexel.fr - N.C-nous consulter.

✓ Produit stocké

# APPAREILS DE MESURE

## MULTIMÈTRES



Référence	Désignation	Tension AC	Tension DC	Intensité AC	Intensité DC	Impédance Résistance	Test de continuité sonore	Test diode	Nbre de points	Multiple de vente	Unité fact.	DEEE HT	PU HT
✓ CHX P01196773	C.A 5273 - Multimètre TRMS AC/DC 600V CAT IV/1000V CAT III - Double affichage rétro-éclairé 6000 points avec bargraphe bi-mode - Auto AC/DC. Autorange - Tensions 1000V, Intensités 10A - Résistances, Continuité sonore et Test diode - Fréquence, Température, Capacité - Position tension basse impédance avec filtre passe-bas - Fonctions Min/Max - IPS4 - Extinction automatique						oui	oui	6000	1	P.	-	249,66 €
✓ CHX P01196777	C.A 5277 - Multimètre TRMS AC+DC/AC/DC 600V CAT IV/1000V CAT III - Double affichage rétro-éclairé 6000 points avec bargraphe bi-mode - Calibres automatiques (Autorange) et manuels - Tensions 1000V (6 calibres, résolution 0.01 mV) - Intensités 10A (5 calibres, résolution 1 µA) - Résistances, Continuité sonore et Test diode - Fréquence, capacité, température. Mesure du courant d'ionisation - Position tension basse impédance avec filtre passe-bas - Fonctions Min/Max/Peak+/Peak- - Mesures différentielle et relative - IPS4 - Extinction automatique - Livré avec accessoires de mesure, sacoche, système de fixation Multifix, thermocouple et pile.									1	P.	-	315,07 €

## ACCESSOIRES



Référence	Désignation	Multiple de vente	Unité fact.	DEEE HT	PU HT
✓ CHX P01295456Z	Jeu 2 cordons D=4mm isolée/15A /1,5 m/1000V CAT IV Jeu de 2 cordons PVC à pointe de touche (1 rouge, 1 noir) / Fiche male coudée D=4mm isolée / 15A / 1,5 m / 1000V CAT IV	1	P.	-	22,70 €
✓ CHX P01295459Z	Kit accessoires de test pour DMM Kit d'accessoires de mesure pour électricien comprenant 2 Pointes de touche surmoulées CAT IV, 2 cordons PVC (rouge/noire) surmoulées fiches male droite-male coudée 1,5 m, 2 pinces crocodiles, 2 pointes de touche D4mm surmoulées CAT II	1	P.	-	55,41 €

## ASYC IV



Référence	Désignation	Courant AC/DC	Tension AC/DC (V)	Fréquence/mètre	Nbre de points	Multiple de vente	Unité fact.	DEEE HT	PU HT
IXT MTX3290	MTX 3290 Multimètre numérique graphique 6000 pts	600 µA à 10A/20 A	60 mV à 1000 V	20 kHz	6000	1	P.	0,12 €	318,75 €
IXT MTX3291	MTX 3291 Multimètre numérique graphique 60000 pts	600 µA à 10A/20 A	60 mV à 1000 V	100 kHz	60000	1	P.	0,12 €	441,69 €
IXT MTX3292	MTX 3292 Multimètre numérique graphique 100000 pts	1000 µA à 10A/20 A	100 mV à 1000 V	100 kHz	100000	1	P.	0,12 €	574,38 €
IXT MTX3293	MTX 3293 Multimètre numérique graphique 100000 pts	1000 µA à 10A/20 A	100 mV à 1000 V	200 kHz	100000	1	P.	0,12 €	665,25 €



Référence	Désignation	Tension AC	Tension DC	Intensité AC	Intensité DC	Impédance Résistance	Test de continuité sonore	Test diode	Nbre de points	Multiple de vente	Unité fact.	DEEE HT	PU HT
IXT MX0001T	MX 1 Multimètre + Testeur + Mallette - Multimètre analogique - Tension AC /DC - Courant AC/ DC - Bande passante de 16 Hz à 1 kHz - Résistance de 20 kohms à 2 Mohms - Continuité avec bip, test diode TX 1 - Testeur de tension AC et DC à leds, indication de la polarité, résistance et continuité sonore	10 mV à 600 V	10 mV à 600 V	20 µA à 10 A	2 µA à 10 A	x1/x10/x100	oui	oui	analogique	1	P.	0,12 €	291,43 €

Caractéristiques techniques, Conditionnement, Multiple de vente, Unité de facturation, visuels, Euroclasse, DEEE HT, PU HT en Euros et hors DEEE et Eco-mobilier; donnés à titre indicatif et susceptibles de modifications sans préavis. is ne nous engageant qu'après confirmation expresse. Les prix unitaires indiqués sont ceux des réseaux COAXEL, REXEL et SCT, ils ne s'appliquent pas pour le réseau ESPACE ELEC. Pour plus d'informations, consultez votre agence habituelle ou connectez-vous sur notre site internet rexel.fr - N.C-nous consulter.

✓ Produit stocké

Référence	Désignation	Tension AC	Tension DC	Intensité AC	Intensité DC	Impédance Résistance	Test de continuité sonore	Test diode	Nbre de points	Multiple de vente	Unité fact.	DEEE HT	PU HT	
<b>IXT MX0002BT</b>	MX 2 Multimètre + Testeur + Mallette - Multimètre analogique avec pince MNI 01 - Tension AC / DC - Courant DC et AC avec pince - Bande passante de 16 Hz à 1 kHz - Résistance de 20 kohms à 2 Mohms - Continuité avec bip, test diode TX 1 - Testeur de tension AC et DC à leds, indication de la polarité, test de résistance et continuité sonore	10 mV à 600 V	10 mV à 600 V	2 A à 150 A avec pince MNI 01	50 µA à 10 A	x1x10x100	oui	oui		1	P.	0,12 €	290,29 €	
<b>IXT MTX202-Z</b>	MTX 202 - Multimètre numérique BASYC 4KPTS TRMS 4 gammes/ranges 4V à/to 6000V DC 0.2% 4 gammes/ranges 4V à/to 600V AC 0.2% BP 1KHz et Vlowz 500kHz 2 gammes/ranges 4A et/and 10AAC/DC 0.5% BP 1KHz Temperature TK, capacité/capacity, Resistance, continuité/continuity, test diode/diode test Auto Range, Hold Sécurité/safety IEC 61010-2-033 CAT III 600 V	4 à 600 V	4 à 6000 V	4 à 10 A	4 à 10 A			oui	numérique		1	P.	0,12 €	166,20 €
<b>IXT MTX203-Z</b>	MTX 203 - Multimètre numérique BASYC 6KPTS TRMS 4 gammes/ranges de/from 6V à/to 1000V DC 0.2% 4 gammes/ranges de/from 6V à/to 750V AC 0.5% BP 1KHz et/and Vlowz 500kHz 6 gammes/ranges de/from 600µA à/to 110AAC/DC 0.5% BP 1KHz Temperature TK, capacité/capacity, Resistance, continuité/continuity, test diode/diode test Auto Range, Hold Sécurité/safety IEC 61010-2-033 CAT III 600 V	6 à 750 V	6 à 1000 V	600 µA à 10 A	600 µA à 10 A			oui	numérique		1	P.	0,12 €	191,25 €

Référence	Désignation	Tension AC	Tension DC	Intensité AC	Intensité DC	Impédance Résistance	Fréquence/mètre	Test de continuité sonore	Nbre de points	Multiple de vente	Unité fact.	DEEE HT	PU HT	
<b>FR4 SEFRAM7308</b>	Multimètre numérique de poche 2000 points - Tension jusqu'à 1000VDC/750VAC - Courant jusqu'à 10A AC/DC - Résistance jusqu'à 20 Mohms - Test sonore de continuité - Fonction Fréquence/mètre et Capacimètre - Livré avec un jeu de cordons	750 V	1000 V	10 A	10 A	20 MΩ	oui	oui	2000		1	P.	-	86,00 €
<b>FR4 SEFRAM7314</b>	Multimètre numérique de poche 6000 points. TRMS AC - Tension jusqu'à 1000VDC/750VAC - Courant jusqu'à 10A AC/DC - Résistance jusqu'à 60 Mohms. - Test sonore de continuité - Fonction Fréquence/mètre et Capacimètre - CEI1010 CATIV 600V - Livré avec un jeu de cordons	750 V	1000 V	10 A	10 A	60 MΩ	oui	oui	6000		1	P.	-	115,00 €

Référence	Désignation	Tension AC	Tension DC	Intensité AC	Intensité DC	Impédance Résistance	Fréquence/mètre	Test de continuité sonore	Test diode	Nbre de points	Multiple de vente	Unité fact.	DEEE HT	PU HT	
<b>FLE FLUKE175/F</b>	Multimètre TRMS maintenance tertiaire et industrie - Mesure de tensions AC DC 1000 V précises sur les charges non linéaires - Calibrage automatique ou manuel Mesure de courant AC DC Entrées courant 10 A et 400 mA - Mesure de résistance, des capacités, de fréquence (100 Khz) et test de diodes - Fonction Min Max Moyenne CAT III 1000 V et CAT IV 600 V - Garantie à vie	1000 V	1000 V	400 mA / 10 A	400 mA / 10 A	50 MΩ	100 kHz	oui	oui	6000		1	P.	-	250,74 €
<b>FLE FLUKE11SEUR</b>	Multimètre TRMS multifonction Mesures de tension AC DC 600 V précises sur des charges non linéaires	600 V	600 V	10 A	10 A	40 MΩ	50 kHz	oui	oui	6000		1	P.	-	250,74 €

Caractéristiques techniques, Conditionnement, Multiple de vente, Unité de facturation, visuels, Euroclasse, DEEE HT, PU HT en Euros et hors DEEE et Eco-mobilier; donnés à titre indicatif et susceptibles de modifications sans préavis. ils ne nous engagent qu'après confirmation expresse. Les prix unitaires indiqués sont ceux des réseaux COAXEL, REXEL et SCT, ils ne s'appliquent pas pour le réseau ESPACE ELEC. Pour plus d'informations, consultez votre agence habituelle ou connectez-vous sur notre site internet rexel.fr - N.C-nous consulter.

Produit stocké

## APPAREILS DE MESURE



ESABORA Business

L'ASSISTANT MULTIFONCTIONS POUR PILOTER VOTRE ENTREPRISE

- Chiffrage
- Suivi d'affaires
- Configuration
- Factures
- Commandes

Notre solution en vidéo sur [www.esabora-digital-services.com](http://www.esabora-digital-services.com)

# Bu



## PINCES AMPÈREMÉTRIQUES



Référence	Désignation	Intensité AC	Intensité DC	Tension AC	Tension DC	Impédance Résistance	Puissance	Fréquence	mètre	Test de continuité sonore	Test diode	Nbre de points	Multiple de vente	Unité fact.	DEEE HT	PU HT
✓ CHX P01120761	F65 - Pince multimètre de fuite - Résolution: 10µA - Forte immunité aux courants parasites: 70dB - Filtre anti-harmonique 50/60Hz - Intensité: de 30µA à 100A AC - Tension AC/DC: 0,1V à 600V - Fréquence: de 5Hz à 1kHz - Résistance: de 0,1Ω à 1kΩ - Continuité sonore: <35ohms	30 µA à 100 A		0,1 à 600V	0,1 à 600V	0,1 Ω à 1kΩ				oui		10000	1	P.	-	457,29 €
✓ CHX P01120921	F201 - Pince multimètre - Diamètre enserrage 34 mm	0,15 à 600 A	/	0,15 à 1000V	0,15 à 1400V	0,1 Ω à 60 kΩ		5 Hz à 3 kHz		oui	oui	6000	1	P.	-	226,24 €
✓ CHX P01120923	F203 - Pince multimètre - AC+DC TRMS 600V CAT IV - Puissances mono & tri-équilibrées - Rotation de phase, THD - Livrée complète avec sacoche et accessoires	600 A	900 A	1000 V	1000 V	oui				oui	oui		1	P.	-	281,60 €
✓ CHX P01120925	F205 - Pince multimètre Diamètre enserrage 34 mm	0,15 à 600 A	0,15 à 900 A	0,15 à 1000 V	0,15 à 1400 V	0,1 Ω à 60 KΩ	1W à 600 kW	5 Hz à 3 kHz		oui	oui	6000	1	P.	-	367,04 €
✓ CHX P01120945	F405 - Pince multimètre - AC+DC TRMS 1000V CAT IV & CAT III - IP54 - Puissances mono & tri-équilibrées - Rotation de phase, THD - Livrée complète avec sacoche et accessoires	1000 A	1500 A	1000 V	1000V	oui	oui			oui	oui		1	P.	-	477,75 €
CHX P01120965	F605 - Pince multimètre - AC+DC TRMS 1000V CAT IV & CAT III - IP54 - Intensités 1000A AC/1500 A DC - Tensions 1000V AC et DC - Puissances mono & tri-équilibrées - Rotation de phase, THD - Résistances, Continuité sonore et Test diode - Livrée complète avec sacoche et accessoires												1	P.	-	602,19 €

Caractéristiques techniques, Conditionnement, Multiple de vente, Unité de facturation, visuels, Euroclasse, DEEE HT, PU HT en Euros et hors DEEE et Eco-mobilier; donnés à titre indicatif et susceptibles de modifications sans préavis. is ne nous engageant qu'après confirmation expresse. Les prix unitaires indiqués sont ceux des réseaux COAXEL, REXEL et SCT, ils ne s'appliquent pas pour le réseau ESPACE ELEC.

Pour plus d'informations, consultez votre agence habituelle ou connectez-vous sur notre site internet [rexel.fr](http://rexel.fr) - N.C.=nous consulter.

✓ Produit stocké

# DIGIFLEX

Référence	Désignation	Nbre de points	Multiple de vente	Unité fact.	DEEE HT	PU HT
✓ CHX P01120575Z	MA400D-170 DigiFLEX - Ampèremètre numérique AC TRMS à capteur flexible - 600V CAT IV - Affichage 4000 pts - Autorange, Hold, Max Hold, - Extinction automatique débrayable - Etendue de mesure 20 mA à 400 A AC - Longueur du capteur 170 mm - Diamètre d'enserrage 45 mm	4000	1	P.	-	156,04 €
✓ CHX P01120576Z	MA400D-250 DigiFLEX - Ampèremètre numérique AC TRMS à capteur flexible - 600V CAT IV - Affichage 4000 pts - Autorange, Hold, Max Hold, - Extinction automatique débrayable - Etendue de mesure 20 mA à 400 A AC - Longueur du capteur 250 mm - Diamètre d'enserrage 70 mm	4000	1	P.	-	178,38 €

Référence	Désignation	Intensité AC	Intensité DC	Tension AC	Tension DC	Impédance Résistance	Fréquence	Test de continuité sonore	Test diode	Nbre de points	Multiple de vente	Unité fact.	DEEE HT	PU HT
✓ IXT MX0350Z	MX 350 AC - Pince multimètre - Diamètre d'enserrage 26mm - Courant AC/DC 40 et 400A - Tension AC/DC 400 et 600V - Résistance 400Ω - Test sonore de continuité, test diode	0,05 à 400 A	non	0,5 à 600 V	0,2 à 600 V	0,2 à 400 Ω	20 Hz à 10 kHz	oui	oui	4000	1	P.	0,12 €	176,63 €
✓ IXT MX0355Z	MX 355 - Pince multimètre 4000 pts - Diamètre d'enserrage 30mm - Courant AC/DC 40 et 400A - Tension AC/DC 400 et 600V - Résistance 400ohms - Test sonore de continuité, test diode	0,05 à 400 A	0,1 à 400 A	0,5 à 600 V	0,2 à 600 V	0,2 à 400 Ω	non	oui	oui	4000	1	P.	0,12 €	261,71 €
✓ IXT MX0650Z	MX 650 AC - Pince multimètre numérique 1000 A AC 4000pts avec bargraph - Diamètre d'enserrage 36mm - Universelle pour les applications domestiques, tertiaires et industrielles - Fréquence - Min/Max/Peak	0,005 à 1000 A	non	0,5 à 750 V	0,2 à 1000 V	0,2 à 4000 Ω	20 Hz à 10 kHz	oui	oui	4000	1	P.	0,12 €	256,14 €
✓ IXT MX0655Z	MX 655 AC/DC - Pince multimètre numérique RMS avec bargraph - Diamètre d'enserrage 40mm - Min/Max/Peak	0,005 à 1000 A	0,1 à 1000 A	0,5 à 750 V	0,2 à 1000 V	0,2 à 4000 Ω	20 Hz à 10 kHz	oui	oui	4000	1	P.	0,12 €	348,35 €
IXT MX0670	MX 670 - Pince multimètre 600V TRMS AC, bi-afficheur - Diamètre d'enserrage 42 mm - Fonction HOLD, MIN, MAX, Peak, DZero - Mesure de température disponible avec le capteur thermocouple K, couvrant une plage allant de -40°C à +1200°C	0,05 à 1000 A		0,5 à 1000 V	0,2 à 1400 V	0,2 Ω à 10 kΩ	10 Hz à 10 kHz	Oui	Oui	2x10000	1	P.	0,12 €	313,06 €
✓ IXT MX0675	MX 675 - Pince multimètre TRMS AC/DC, bi-afficheur 10000 pts - Diamètre d'enserrage 40 mm - Fonction HOLD, MIN, MAX, Peak, DZero - Mesure de température disponible avec le capteur thermocouple K, couvrant une plage allant de -40°C à +1200°C	0,05 à 1000 A	0,05 à 1400 A	0,5 à 1000 V	0,2 à 1400 V	0,2 Ω à 10 kΩ	10 Hz à 10 kHz	oui	oui	2x10000	1	P.	0,12 €	382,50 €

Référence	Désignation	Intensité AC	Intensité DC	Tension AC	Tension DC	Impédance Résistance	Test de continuité sonore	Test diode	Nbre de points	Multiple de vente	Unité fact.	DEEE HT	PU HT
✓ FR4 MW3010	Pince ampèremétrique 2000 points - Intensité jusqu'à 400 AAC - Tension jusqu'à 600V AC/DC - Résistance jusqu'à 20 MΩ - Test sonore de continuité - Livrée avec un jeu de cordons	400 A		600 V	600 V	20 MΩ	oui		2000	1	P.	-	67,00 €
✓ FR4 MW3036	Pince ampèremétrique 4000 points - Intensité jusqu'à 400 A AC/DC (résolution 10mA) - Tension jusqu'à 600V AC/DC - Fonction détection de tension sans contact	400 A	400 A	600 V	600 V	40 MΩ	oui	oui	4000	1	P.	-	165,00 €

Caractéristiques techniques, Conditionnement, Multiple de vente, Unité de facturation, visuels, Euroclasse, DEEE HT, PU HT en Euros et hors DEEE et Eco-mobilier; donnés à titre indicatif et susceptibles de modifications sans préavis. ils ne nous engagent qu'après confirmation expresse. Les prix unitaires indiqués sont ceux des réseaux COAXEL, REXEL et SCT, ils ne s'appliquent pas pour le réseau ESPACE ELEC. Pour plus d'informations, consultez votre agence habituelle ou connectez-vous sur notre site internet rexel.fr - N.C-nous consulter.

✓ Produit stocké

# APPAREILS DE MESURE

## PINCES AMPÈREMÉTRIQUES

FLUKE®

Référence	Désignation	Intensité AC	Intensité DC	Tension AC	Tension DC	Impédance Résistance	Fréquence	mètre sonore	Nbre de points	Multiple de vente	Unité fact.	DEEE HT	PU HT
✓ <b>FLE FLUKE324/F</b>	Pince multimètre 400 A AC - Mesure du courant jusqu'à 400 A AC - Mesure de la tension AC DC jusqu'à 600 V - Mesure de la résistance jusqu'à 4 kΩ - Mesure de capacité - Mesure de la température - Test de la continuité sonore - Fournie avec sacoche, sonde de température à perle et jeu de cordons - CAT III 600 V - Garantie 2 ans	400 A		600 V	600 V	4 kΩ		oui	6000	1	P.	-	200,34 €
✓ <b>FLE FLUKE325/F</b>	Pince multimètre 400 A AC/DC - Mesure du courant jusqu'à 400 A AC/DC - Mesure de la tension AC DC jusqu'à 600 V - Mesure de la résistance jusqu'à 40 kΩ - Mesure de capacité - Mesure de la température (sonde à perle fournie) - Test de la continuité sonore - Fournie avec sacoche et jeu de cordons - CAT III 600 V - Garantie 2 ans	400 A	400 A	600 V	600 V	40 kΩ	500 Hz	oui	6000	1	P.	-	250,74 €
<b>FLE FLKA3001FC</b>	Mesureur enregistreur avec flex 2500 A AC FLUKE CONNECT - Module de mesure et d'enregistrement du courant de 500 Ma à 2500 A AC - Capture du courant de démarrage - Enregistrement jusqu'à 65000 mesures - Fourni avec iFlex - Kit logiciel + clé sans fil en option (référence FLKPC3000FC) - Application FLUKE CONNECT téléchargeable gratuitement sur Smartphone - Garantie 2 ans	2500 A							6000	1	P.	-	294,27 €

## MÉGOHMÈTRES

CHAUVIN ARNOUX®  
CHAUVIN ARNOUX GROUP

Référence	Désignation	Isolément	Résistance	Multiple de vente	Unité fact.	DEEE HT	PU HT
✓ <b>CHX P01140201</b>	C.A 6511 - Contrôleur d'isolement et de continuité analogique - Tension AC: 0 à 600V - Continuité: courant de 200mA. - Vérification automatique de l'absence de tension par mesure directe - Entrée unique sur deux bornes repérées (couleur)	1000 MΩ sous 500 V	0 à 10 Ω	1	P.	-	492,30 €
✓ <b>CHX P01140301</b>	C.A 6513 - Contrôleur d'isolement et de continuité - Tension AC: 0 à 600V - Continuité sous courant 200mA - Vérification automatique de l'absence de tension par mesure directe - Entrée unique sur deux bornes repérées (couleur)	1000 MΩ sous 500 V et 1000 V	0 à 10 Ω	1	P.	-	585,62 €
✓ <b>CHX P01140822</b>	C.A 6522 - Contrôleur d'isolement 1 kV et de Continuité ISOLEMENT: tension d'essais 250-500-1000V - Gamme de Mesure: 40 Gohm - Mode de test: Manuel, verrouillé et timer - Continuité: courant de mesure 200mA - Mesure de Tension: 700V - Double afficheur + bargraphe logarithmique - Alimenté par 6 x piles LR6 / AA - Dimensions: 211 x 108 x 60 mm - Poids: 850g - IP54, Catégorie de sécurité: 600V CAT IV			1	P.	-	499,96 €
✓ <b>CHX P01140824</b>	C.A 6524 - Contrôleur d'isolement 1 kV et de Continuité ISOLEMENT: tension d'essais 50-100-250-500-1000V - Gamme de Mesure: 200 Gohm - Mode de test: Manuel, verrouillé, timer, PI, DAR - Continuité: courant de mesure 200mA / 20mA - Mesure de Tension: 700V - Mesure de fréquence: 15,3-800Hz - Mesure de résistance: 0-1000 kΩhm - Double afficheur + bargraphe logarithmique - Mémoire: 300 mesures - Fixations magnétiques - Alarmes - Alimenté par 6 x piles LR6 / AA - Dimensions: 211 x 108 x 60 mm - Poids: 850g - IP54, Catégorie de sécurité: 600V CAT IV			1	P.	-	574,57 €

Caractéristiques techniques, Conditionnement, Multiple de vente, Unité de facturation, visuels, Euroclasse, DEEE HT, PU HT en Euros et hors DEEE et Eco-mobilier; donnés à titre indicatif et susceptibles de modifications sans préavis. is ne nous engageant qu'après confirmation expresse. Les prix unitaires indiqués sont ceux des réseaux COAXEL, REXEL et SCT, ils ne s'appliquent pas pour le réseau ESPACE ELEC.

Pour plus d'informations, consultez votre agence habituelle ou connectez-vous sur notre site internet rexel.fr - N.C-nous consulter.

✓ Produit stocké



Référence	Désignation	Isolement	Résistance	Multiple de vente	Unité fact.	DEEE HT	PU HT
✓ CHX P01140826	C.A 6S26 - Contrôleur d'isolement 1 kV et de Continuité communiquant ISOLEMENT : tension d'essais 50-100-250-500-1000V - Gamme de Mesure : 200 Gohm - Mode de test : Manuel, verrouillé, timer, PI, DAR - Continuité : courant de mesure 200mA / 20mA - Mesure de Tension : 700V - Mesure de fréquence : 15,3-800Hz - Mesure de résistance : 0-1000 kOhm - Mesure de capacité : 0,1nF-10µF - Double afficheur + bargraphe logarithmique - Mémorisation : 1300 mesures - Fixations magnétiques - Alarmes			1	P.	-	632,03 €



**metrix**

Référence	Désignation	Isolement	Résistance	Multiple de vente	Unité fact.	DEEE HT	PU HT
✓ IXT MX0406B	MX 406B - Contrôleur d'isolement et de continuité - Isolement: sous 50V, 250 et 500V DC (bip sonore et protection intégrale sans fusible) - Tension : 0 à 440V AC/DC	200 MΩ	0 à 10 Ω	1	P.	0,12 €	559,11 €
✓ IXT MX0407	MX 407 - Contrôleur d'isolement - Contrôleur d'isolement : sous 250, 500V et 1000 VDC - Tension : 0 à 600V AC/DC - Continuité sous 200 mA	4 GΩ	0 à 400 kΩ	1	P.	0,12 €	391,61 €



**Sefram**

Référence	Désignation	Multiple de vente	Unité fact.	DEEE HT	PU HT
✓ FR4 MW9040D	Mesureur d'isolement numérique 250,500,1000 V avec buzzer - Mesure jusqu'à 2000 MΩ - Livré avec deux câbles de test, deux pinces croco et 8 piles Caractéristiques : • Mesure d'isolement sous 250V, 500V et 1000V • Résistance d'isolement: jusqu'à 2000Mohms • Mesure de tension jusqu'à 600V AC • Mesure de continuité sous 200mA • Boîtier compact et robuste • Sécurité: 600V CAT III • Sacoche de transport	1	P.	-	315,00 €



## MESUREURS DE TERRE

**Sefram**

Référence	Désignation	Multiple de vente	Unité fact.	DEEE HT	PU HT
✓ FR4 MW9320	Mesureur de boucle de terre (Terre sans piquet) et test des différentiels Caractéristiques: • Mesure de boucle de terre sans disjonction des disjoncteurs différentiels • Mesure d'impédance de ligne • Test complet des disjoncteurs différentiels (courant, temps, Uc,...) • Mesure de tension, fréquence et rotation de phase • Nouveau concept de boîtier compact et robuste • Affichage LCD graphique • Indication lumineuse "PASS" "FAIL" • Alimentation par accumulateurs rechargeables (autonomie 20H) • Support magnétique intégré pour travail "mains libres" • Sécurité: 600V CAT III et 300V CAT IV	1	P.	-	372,00 €
✓ FR4 MW9321	Mesureur de boucle de terre. Dédié aux contrôles NFC 15-100. Permet de mesurer la valeur de la résistance de terre et la tension avec Indication des défauts par code couleur. Indication du câblage de la prise (correct, inversé) . Tête pivotante à 90° pour faciliter la lecture	1	P.	-	295,00 €
✓ FR4 MW9440D	Mesureur de terre Numérique - Résistance de terre de 0 à 2000 Ohms - Livré avec un kit de 3 câbles (SE 711), un kit de 2 piquets (SE 712) et 8 piles Caractéristiques : • Mesure de terre avec piquets • 3 gammes de mesure (20 ohms à 2000 ohms) • Mesure de tension jusqu'à 200V AC • Boîtier compact et robuste • Affichage LCD panoramique • Housse de transport, avec compartiment accessoires	1	P.	-	315,00 €
✓ FR4 MW9660	Contrôleur électrique multifonctions - Test de disjoncteurs différentiels - Mesure d'isolement - Mesure de terre avec piquet - Mesure de boucles de terre (sans piquet) - Mesure de continuité sous 200mA - Mesure d'isolement jusqu'à 1000V - Mesure de tensions DC et AC, fréquence et rotation de phase - Indication des résultats de test par LED verte (bon) et rouge (mauvais)	1	P.	-	713,00 €



Caractéristiques techniques, Conditionnement, Multiple de vente, Unité de facturation, visuels, Euroclasse, DEEE HT, PU HT en Euros et hors DEEE et Eco-mobilier; donnés à titre indicatif et susceptibles de modifications sans préavis. Ils ne nous engagent qu'après confirmation expresse. Les prix unitaires indiqués sont ceux des réseaux COAXEL, REXEL et SCT, ils ne s'appliquent pas pour le réseau ESPACE ELEC.

Pour plus d'informations, consultez votre agence habituelle ou connectez-vous sur notre site internet [rexel.fr](http://rexel.fr) - N.C-nous consulter.

✓ Produit stocké

# APPAREILS DE MESURE

## AUTRES APPAREILS DE MESURES



Référence	Désignation	Multiple de vente	Unité fact.	DEEE HT	PU HT	
✓ CHX P01141626	C.A 6681 - Emetteur C.A 6681E et un récepteur C.A 6681R Livré complet en mallette avec : - Cordons - Pincés crocodile - Piquet de terre - Ensemble d'adaptateurs pour fiche secteur 2 pôles P/N, douille E14, douille B22 - Piles et notice de fonctionnement 5 langues		1	P.	-	382,90 €
✓ CHX P01157151	PEL103 MA193 - Enregistreur de puissances et d'énergies - Mesure des tensions jusqu'à 600V - Calcul des puissances W, var et VA - Comptage des énergies (4 quadrants) - Mesure de la fréquence et des facteurs de puissance, et taux d'harmoniques - Enregistrement de l'ensemble des valeurs - Pas d'acquisition de 1s à 600s - Large gamme de capteurs de courant - Ecran rétro-éclairé - IEC 61010 600 V CAT IV - livré avec 3 miniFlex MA193		1	P.	-	1 892,82 €
✓ CHX P01191745Z	C.A 732 - Détecteur de tension avec torche intégrée. Repérage phase/neutre		1	P.	-	24,64 €
CHX P01651270	C.A 1888 - Caméra thermique - Résolution thermique : 0,08°C (à 25°C) - Fonction fusion - 3 pts positionnables + 1 détection auto max/min - Alarme dépassement max/min - 1000 images radiométriques mémorisables - Mémorisation sur carte SD - Ecran 3,5 pouces TFT monté sur axe - Mise au point manuelle de l'image - Pointeur laser - Alimentation standard : Batterie Li-ion		1	P.	-	5 203,50 €
✓ CHX P01651302Z	C.A 871 - Thermomètre infrarouge et laser - Gamme -40°C / +538°C - Résolution 0,1°C jusqu'à 100°C ; 1°C au delà - Livré avec sacoche de transport		1	P.	-	146,60 €
✓ CHX P01651901	C.A 1950 - Caméra thermique 80 x 80 DiaCam2 Caméra thermique infrarouge portable, matrice capteur 80x80, -20DEGC.+250DEGC, IP54, SD-Card, USB et Bluetooth, logiciel PC fourni		1	P.	-	1 355,79 €
CHX P01651904	C.A 1954 - Caméra thermique 160 x 120 De matrice 160x120 avec objectif grand-angle, la C.A 1954 convient aux inspections de maintenance industrielle et du bâtiment. Elle dispose d'une autonomie de 9H ainsi qu'une connectivité Bluetooth avec pincés & mesures d'environnement				-	N.C
CHX P01651010	C.A 1510 - Enregistreur CO2 / T° / Humidité Mesureur-enregistreur de la qualité de l'air intérieur, CO2/Température/Humidité, couleur noir		1	P.	-	478,07 €
✓ CHX P01654110	CA 1110 - Luxmètre enregistreur - Domaine de mesure : de 0,1 lx à 200 000 lx - Incertitude intrinsèque sans compensation en lux : ffl 3% de la lecture sur source incandescente ffl 6% de la lecture sur LED (de 3000 K à 6000 K) ffl 9% de la lecture sur sources Fluorescentes - Fonction MAP pour cartographie - Fonction de compensation d'erreur spectrale pour mesure sur LED et sources Fluo. - Sonde déportée ou solidaire grâce à son maintien magnétique - Large afficheur avec fonctions Min, Max, Hold, Moyenne / lx ou fc / Rétroéclairage - Enregistrement jusqu'à 1 million de points - Interfaces USB ou Bluetooth - Autonomie de 500h en portatif / 3 ans en enregistrement (base de mesure 15 minutes) - Boîtier aimanté IPSO - Dimensions : boîtier 150 x 72 x 32 mm - Dimensions : capteur 67 x 64 x 35 mm - Masse : 345 g avec piles - Logiciel Data Logger Transfer avec génération automatique de rapports		1	P.	-	352,27 €
CHX P01654227	C.A 1227 - Thermo-anémomètre enregistreur - Domaine de mesure en vitesse d'air : de 0,50 m/s à 27,0 m/s Incertitude intrinsèque : ffl 3 % de la lecture ffl 0,1 m/s - Mesure de débit au travers du kit de cônes en accessoire Section carrée : 346 x 346 mm / Section circulaire Ø210 mm - Domaine de mesure en température : - 20,0 à + 50,0 °C Incertitude intrinsèque : de 0 à 50 °C : ffl 0,8 °C / de -20 à 0 °C : ffl 1,6 °C - Fonctions Min, Max, Moyenne, MAP, Hold, / Rétroéclairage - Unités de vitesse d'air : m/s, km/h, fpm, mph - Unités de débit d'air : m3/s, m3/h, l/s, cfm - Enregistrement jusqu'à 1 million de points - Interfaces USB ou Bluetooth - Diamètre de l'hélice (Ø8mm) - Dimensions Boîtier : 150 x 72 x 32 mm / Capteur : 160 x 80 x 38 mm - Masse : 400 g avec piles - Compatible de l'accessoire Multifix - Gaine de protection antichoc disponible en accessoire		1	P.	-	530,59 €

Caractéristiques techniques, Conditionnement, Multiple de vente, Unité de facturation, visuels, Euroclasse, DEEE HT, PU HT en Euros et hors DEEE et Eco-mobilier; donnés à titre indicatif et susceptibles de modifications sans préavis.   
 Il ne nous engageant qu'après confirmation expresse. Les prix unitaires indiqués sont ceux des réseaux COAXEL, REXEL et SCT, ils ne s'appliquent pas pour le réseau ESPACE ELEC.   
 Pour plus d'informations, consultez votre agence habituelle ou connectez-vous sur notre site internet rexel.fr - N.C-nous consulter.

✓ Produit stocké

Référence	Désignation	Multiple de vente	Unité fact.	DEEE HT	PU HT
<b>CHX P01654246</b>	<p>C.A 1246 - Thermo-hygromètre enregistreur</p> <ul style="list-style-type: none"> <li>- Humidité relative : de 3,0 à 98,0 %HR</li> <li>- Température ambiante : de - 10,0 à +60,0°C</li> <li>- Point de rosée : de - 20,0 à +60,0 °Ctd</li> <li>- Fonctions Min, Max, Hold, Alarmes / °C ou °F / Rétroéclairage</li> <li>- Enregistrement jusqu'à 1 million de points</li> <li>- Interfaces USB ou Bluetooth</li> <li>- Boîtier IP54</li> <li>- Dimensions : 187 x 72 x 32 mm</li> <li>- Masse : 260 g avec piles</li> <li>- Compatible de l'accessoire Multifix</li> <li>- Gaine de protection antichoc disponible en accessoire</li> </ul>	1	P.	-	300,85 €
<b>CHX P01654821</b>	<p>CA 1821 - Thermomètre thermocouple 1 voie</p> <p>1 entrée thermocouple K, J, T, N, E, R, S.</p> <ul style="list-style-type: none"> <li>- Domaine de mesure : - 210 °C à +1767 °C</li> <li>- Incertitude intrinsèque :</li> <li>(J, K, T, N, E) <math>\theta \leq -100</math> °C : fff (0,2% L + 0,6 °C)</li> <li>(J, K, T, N, E) -100°C &lt; <math>\theta \leq 100</math>°C : fff (0,15% L + 0,6 °C)</li> <li>(J, K, T, N, E) +100 °C &lt; <math>\theta</math> : fff (0,1% L + 0,6 °C)</li> <li>(R, S) <math>\theta \leq +100</math> °C : fff (0,15% L + 1,0 °C)</li> <li>(R, S) +100 °C &lt; <math>\theta</math> : fff (0,1% L + 1,0 °C)</li> <li>- Résolution : 0,1 °C ou 1 °C</li> <li>- Large afficheur avec fonctions Min, Max, Hold, Alarmes / °C ou °F / Rétroéclairage</li> <li>- Enregistrement jusqu'à 1 million de points</li> <li>- Interfaces USB ou Bluetooth</li> <li>- Autonomie de 1000h en portatif / 3 ans en enregistrement (base de mesure 15 minutes)</li> <li>- Boîtier aimanté IP54</li> <li>- Connecteur de type compensé miniature femelle</li> <li>- Dimensions : 150 x 72 x 32 mm</li> <li>- Masse : 260 g avec piles</li> <li>- Logiciel Data Logger Transfer avec génération automatique de rapports</li> </ul>	1	P.	-	172,85 €
<b>CHX P01654822</b>	<p>CA 1822 - Thermomètre thermocouple 2 voies</p> <p>2 entrées thermocouple K, J, T, N, E, R, S.</p> <ul style="list-style-type: none"> <li>- Domaine de mesure : - 210 °C à +1767 °C</li> <li>- Incertitude intrinsèque :</li> <li>(J, K, T, N, E) <math>\theta \leq -100</math> °C : fff (0,2% L + 0,6 °C)</li> <li>(J, K, T, N, E) -100°C &lt; <math>\theta \leq 100</math>°C : fff (0,15% L + 0,6 °C)</li> <li>(J, K, T, N, E) +100 °C &lt; <math>\theta</math> : fff (0,1% L + 0,6 °C)</li> <li>(R, S) <math>\theta \leq +100</math> °C : fff (0,15% L + 1,0 °C)</li> <li>(R, S) +100 °C &lt; <math>\theta</math> : fff (0,1% L + 1,0 °C)</li> <li>- Résolution : 0,1 °C ou 1 °C</li> <li>- Large afficheur avec fonctions Min, Max, Hold, <math>\Delta T</math>, Alarmes / °C ou °F / Rétroéclairage</li> <li>- Enregistrement jusqu'à 1 million de points</li> <li>- Interfaces USB ou Bluetooth</li> <li>- Autonomie de 1000h en portatif / 3 ans en enregistrement (base de mesure 15 minutes)</li> <li>- Boîtier aimanté IP54</li> <li>- Connecteur de type compensé miniature femelle</li> <li>- Dimensions : 150 x 72 x 32 mm</li> <li>- Masse : 260 g avec piles</li> <li>- Logiciel Data Logger Transfer avec génération automatique de rapports</li> </ul>	1	P.	-	235,21 €
<b>CHX P01654823</b>	<p>CA 1823 - Thermomètre sonde résistive 1 voie</p> <p>1 entrée Pt100, Pt1000</p> <ul style="list-style-type: none"> <li>- Domaine de mesure : - 100 à + 400 °C</li> <li>- Incertitude intrinsèque : fff (0,4% L + 0,3 °C)</li> <li>- Résolution : 0,1 °C ou 1 °C</li> <li>- Large afficheur avec fonctions Min, Max, Hold, Alarmes / °C ou °F / Rétroéclairage</li> <li>- Enregistrement jusqu'à 1 million de points</li> <li>- Interfaces USB ou Bluetooth</li> <li>- Autonomie de 800h en portatif / 3 ans en enregistrement (base de mesure 15 minutes)</li> <li>- Boîtier aimanté IP54</li> <li>- Connecteur 3 pôles à broche plate</li> <li>- Dimensions : 150 x 72 x 32 mm</li> <li>- Masse : 260 g avec piles</li> <li>- Logiciel Data Logger Transfer avec génération automatique de rapports</li> </ul>	1	P.	-	235,21 €

Référence	Désignation	Multiple de vente	Unité fact.	DEEE HT	PU HT
<b>IXT VX0100</b>	<p>IXT VX01000 - Testeur de Champ électrique BF 100KHZ</p> <ul style="list-style-type: none"> <li>- LCD 2000 points rétroéclairé</li> <li>- Garantie 2 ans</li> <li>- Mesure référencée à la terre ou à l'individu</li> <li>- Contrôle conformément aux Normes &amp; Directives</li> <li>- Antenne 62mm, mesure champs &amp; détection de câbles</li> <li>- 2 gammes de mesure de 1V/m à 2000V/m</li> <li>- Livré en mallette avec testeur de prises, câble 5m</li> </ul>	1	P.	0,12 €	297,12 €

Caractéristiques techniques, Conditionnement, Multiple de vente, Unité de facturation, visuels, Euroclasse, DEEE HT, PU HT en Euros et hors DEEE et Eco-mobilier; donnés à titre indicatif et susceptibles de modifications sans préavis, ils ne nous engagent qu'après confirmation expresse. Les prix unitaires indiqués sont ceux des réseaux COAXEL, REXEL et SCT, ils ne s'appliquent pas pour le réseau ESPACE ELEC.

Pour plus d'informations, consultez votre agence habituelle ou connectez-vous sur notre site internet [rexel.fr](http://rexel.fr) - N.C-nous consulter.

✓ Produit stocké

## APPAREILS DE MESURE

### AUTRES APPAREILS DE MESURES

FLUKE®

Référence	Désignation	Multiple de vente	Unité fact.	DEEE HT	PU HT
<b>FLE FLUKE1ACEIII</b>	Détecteur de présence de tension sans contact - Détecte la présence de tension sans contact direct du conducteur métallique entre 200 et 1000 V AC - Indicateur visuel de présence (led) et sonore (bip) - CAT IV 600 V - Garantie 1 an	1	P.	N.C	N.C
✓ <b>FLE FLKTS209HZ</b>	Caméra thermique infrarouge connectée - Résolution spatiale de 5,2 mrad, détecteur 120 X 90 (10 800 pixels) - Champs de vision (FOV) de 35,7°L x 26,8°H - Sensibilité thermique de 150 mk, plage de température de -20°C à +350°C - Mode visuel 100% infrarouge ou 100% visible ou blending (50% visible et 50% infrarouge) - Recherche du point chaud et du point froid sur écran - Wi-Fi intégrée, communique sur Smartphone (application FLUKE CONNECT téléchargeable gratuitement) - Logiciel Smartview téléchargeable gratuitement - Batterie Lithium-Ion 4H30 d'autonomie avec témoin de charge - Livré avec sacoche de transport - Garanti 2 ans	1	P.	-	1 478,88 €
<b>FLE FLUKE64MAX</b>	Thermomètre infrarouge série 60 multifonction Gamme de -30°C à + 600°C, IP 54, lampe torche intégrée, mémoire de 99 mesures, résolution optique 20:1, résiste à une chute de 3 mètres, garantie 3 ans.	1	P.	-	170,99 €
✓ <b>FLE FLUKE180LR</b>	Niveau Laser faisceau horizontal et vertical rouge Double faisceau horizontal et vertical visible à 180°, mise à niveau en moins d'une seconde grâce à la fonction auto-nivelante, plage de fonctionnement jusqu'à 60 mètres, fournie avec un support aimanté, livré avec sacoche de transport. Garantie 2 ans.	1	P.	-	343,31 €

### LUXMETRE

Sefram

Référence	Désignation	Multiple de vente	Unité fact.	DEEE HT	PU HT
<b>FR4 SEFRAM9855</b>	Luxmètre numérique pour éclairage LED et normal. 99 mesures de mémoire 4 gammes de mesure de 40 à 40000 lux (et 40fc à 40000fc). Fonctions: Max, Min, Avg, Hold. 99 mémoires. Arrêt automatique. Capteur avec cordon spiralé pour un positionnement optimal du capteur	1	P.	-	209,48 €

### BATTERIES POUR APPAREILS DE MESURE

ENIX ÉNERGIES

Référence	Désignation	Tension (V)	Capacité (AH)	Longueur (mm)	Largeur (mm)	Hauteur (mm)	Multiple de vente	Unité fact.	DEEE HT	PU HT
✓ <b>NXG MFN0009</b>	NX Batterie Nicd 10x AA VRE 10SIP ST2 12V 700mAh T2 Batterie instrumentation et appareil de mesure compatible LEICA GEB79. Cette même batterie peut être aussi utilisée comme batterie de portes automatiques compatible RECORD STA15	12	0,7	74	31,5	53	1	P.	-	71,71 €

Caractéristiques techniques, Conditionnement, Multiple de vente, Unité de facturation, visuels, Euroclasse, DEEE HT, PU HT en Euros et hors DEEE et Eco-mobilier; donnés à titre indicatif et susceptibles de modifications sans préavis. is ne nous engageant qu'après confirmation expresse. Les prix unitaires indiqués sont ceux des réseaux COAXEL, REXEL et SCT, ils ne s'appliquent pas pour le réseau ESPACE ELEC.

Pour plus d'informations, consultez votre agence habituelle ou connectez-vous sur notre site internet rexel.fr - N.C.=nous consulter.

✓ Produit stocké

# OUTILLAGE À MAIN



ESABORA Tarif

PRODUITS, TARIFS ET CONDITIONS À JOUR EN PERMANENCE

Ta

- Moteur de recherche
- Export de données
- Prix personnalisés
- Actualisation en ligne

Notre solution en vidéo sur [www.esabora-digital-services.com](http://www.esabora-digital-services.com)



## ISOLÉ 1000 V

### I-SLIM - TOURNEVIS



Lame en acier haute qualité au chrome-molybdène-vanadium.  
 Manche bi-matière en polypropylène et élastomère.  
 Isolation en polypropylène.  
 Lame à diamètre réduit avec isolation protectrice intégrée favorisant l'accès aux vis profondément situées dans tous les appareillages électriques.  
 Manche en élastomère souple s'adaptant parfaitement à la forme de toutes les mains et limitant l'effort à fournir pour serrer.  
 Bout lisse et arrondi pour un confort maximum.  
 Méplats pour que l'outil ne roule pas.  
 Symbole de l'empreinte en couleur sur le bout du manche pour un repérage facile.

Référence	Désignation	Isolé 1000V	Type d'empreinte	Largeur de lame (mm)	Longueur (mm)	Multiple de vente	Unité fact.	DEEE HT	PU HT
✓ BIZ 790070	Tournevis i-SLIM plat 3 x 100 mm isolé 1000 V Premium	oui	PLAT	3	100	1	P.	-	17,02 €
✓ BIZ 790071	Tournevis i-SLIM plat 3.5 x 100 mm isolé 1000 V Premium	oui	PLAT	3.5	100	1	P.	-	17,38 €
✓ BIZ 790072	Tournevis i-SLIM plat 4 x 100 mm isolé 1000 V Premium	oui	PLAT	4	100	1	P.	-	19,51 €
✓ BIZ 790073	Tournevis i-SLIM plat 5.5 x 125 mm isolé 1000 V Premium	oui	PLAT	5.5	125	1	P.	-	24,22 €
✓ BIZ 790074	Tournevis i-SLIM plat 6.5 x 125 mm isolé 1000 V Premium	oui	PLAT	6.5	125	1	P.	-	23,41 €
✓ BIZ 790075	Tournevis i-SLIM PH1 4.5 x 80 mm isolé 1000 V Premium	oui	PH1	4.5	80	1	P.	-	21,03 €
✓ BIZ 790076	Tournevis i-SLIM PH2 6 x 100 mm isolé 1000 V Premium	oui	PH2	6	100	1	P.	-	27,51 €
✓ BIZ 790077	Tournevis i-SLIM PZ1 4.5 x 80 mm isolé 1000 V Premium	oui	PZ1	4.5	80	1	P.	-	19,17 €
✓ BIZ 790078	Tournevis i-SLIM PZ2 6 x 100 mm isolé 1000 V Premium	oui	PZ2	6	100	1	P.	-	22,20 €
✓ BIZ 790079	Tournevis i-SLIM double empreinte plat/PZ1 isolé 1000 V Premium	oui	PLAT/PZ1	4.5	80	1	P.	-	21,19 €
✓ BIZ 790080	Tournevis i-SLIM double empreinte plat/PZ2 isolé 1000 V Premium	oui	PLAT/PZ2	6	100	1	P.	-	28,26 €
✓ BIZ 790083	Tournevis i-SLIM plat 2.5 x 100 mm isolé 1000 V Premium	oui	PLAT	2.5	100	1	P.	-	16,68 €
✓ BIZ 790081	Kit de 6 tournevis i-SLIM plat/PZ isolés 1000 V composé de : • 1 tournevis i-SLIM Plat 3.5 x 100 (BIZ 790 071). • 1 tournevis i-SLIM Plat 4 x 100 (BIZ 790 072). • 1 tournevis i-SLIM Plat 5.5 x 125 (BIZ 790 073). • 1 tournevis i-SLIM Plat 6.5 x 125 (BIZ 790 074). • 1 tournevis i-SLIM PZ1 4.5 x 80 (BIZ 790 077). • 1 tournevis i-SLIM PZ2 6 x 100 (BIZ 790 078).	oui	PLAT/PZ			1	P.	-	115,92 €

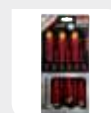

### TOURNEVIS



Lame en acier au chrome vanadium brunie.  
 Manche bi-matière polypropylène et élastomère.  
 Isolation polypropylène.  
 Ergonomie favorisant la prise en main et un bon couple de serrage.  
 Identification facilitée par le marquage de l'empreinte sur l'extrémité du manche.

Référence	Désignation	Isolé 1000V	Type d'empreinte	Largeur de lame (mm)	Longueur (mm)	Multiple de vente	Unité fact.	DEEE HT	PU HT
✓ BIZ 700014	Tournevis plat 2.5 x 75 mm isolé 1000 V	oui	PLAT	2.5	75	1	P.	-	11,97 €
✓ BIZ 700015	Tournevis plat 3 x 100 mm isolé 1000 V	oui	PLAT	3	100	1	P.	-	13,25 €
✓ BIZ 700016	Tournevis plat 4 x 100 mm isolé 1000 V	oui	PLAT	4	100	1	P.	-	15,19 €
✓ BIZ 700017	Tournevis plat 5.5 x 125 mm isolé 1000 V	oui	PLAT	5.5	125	1	P.	-	20,14 €
✓ BIZ 700018	Tournevis plat 6.5 x 150 mm isolé 1000 V	oui	PLAT	6.5	150	1	P.	-	17,35 €
✓ BIZ 700019	Tournevis PZ1 4.5 x 80 mm isolé 1000 V	oui	PZ1	4.5	80	1	P.	-	14,21 €
✓ BIZ 700020	Tournevis PZ2 6 x 100 mm isolé 1000 V	oui	PZ2	6	100	1	P.	-	20,35 €
✓ BIZ 700021	Tournevis PH1 4.5 x 80 mm isolé 1000 V	oui	PH1	4.5	80	1	P.	-	16,36 €
✓ BIZ 700022	Tournevis PH2 6 x 100 mm isolé 1000 V	oui	PH2	6	100	1	P.	-	21,41 €
✓ BIZ 700485	Tournevis plat 3.5 x 100 mm isolé 1000 V	oui	PLAT	3.5	100	1	P.	-	13,52 €

Caractéristiques techniques, Conditionnement, Multiple de vente, Unité de facturation, visuels, Euroclasse, DEEE HT, PU HT en Euros et hors DEEE et Eco-mobilier; donnés à titre indicatif et susceptibles de modifications sans préavis. ils ne nous engageant qu'après confirmation expresse. Les prix unitaires indiqués sont ceux des réseaux COAXEL, REXEL et SCT, ils ne s'appliquent pas pour le réseau ESPACE ELEC. Pour plus d'informations, consultez votre agence habituelle ou connectez-vous sur notre site internet [rexel.fr](http://rexel.fr) - N.C-nous consulter.





✓ Produit stocké

# OUTILLAGE À MAIN

## ISOLÉ 1000 V





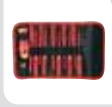
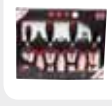

### TOURNEVIS

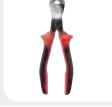
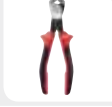

Référence	Désignation	Isolé 1000V	Type d'empreinte	Largeur de lame (mm)	Longueur (mm)		Multiple de vente	Unité fact.	DEEE HT	PU HT
✓ BIZ 700486	Tournevis double empreinte PZ1/Plat 75 mm isolé 1000 V	oui	PZ1/PLAT	1	75		1	P.	-	23,29 €
✓ BIZ 700487	Tournevis double empreinte PZ2/Plat 100 mm isolé 1000 V	oui	PZ2/PLAT	2	100		1	P.	-	27,86 €
✓ BIZ 700490	Tournevis porte-embout isolé 1000 V avec 11 embouts	oui			204		1	P.	-	74,83 €
✓ BIZ 700509	Tournevis plat 8 x 175 mm isolé 1000 V	oui	PLAT	8	175		1	P.	-	20,03 €
✓ BIZ 700093	Kit de 7 tournevis isolés 1000 V avec tournevis testeur	oui					1	P.	-	86,36 €
✓ BIZ 790098	Kit de tournevis à 10 lames interchangeables isolés 1000 V	oui					1	P.	-	N.C.
✓ BIZ 790094	Kit de 4 tournevis et 3 pinces isolés 1000 V composé de : • 1 tournevis Plat 3 x 100 1000 V (BIZ 700 015). • 1 tournevis Plat 4 x 100 1000 V (BIZ 700 016). • 1 tournevis PZ1 4,5 x 80 1000 V (BIZ 700 019). • 1 tournevis PZ2 6 x 100 1000 V (BIZ 700 020). • 1 pince à dénuder réglable 160 mm 1000 V (BIZ 790 023). • 1 pince coupante diagonale 160 mm 1000 V (BIZ 790 026). • 1 pince universelle 180 mm 1000 V (BIZ 790 024).	oui	PLAT/PZ1				1	P.	-	234,01 €

### PINCES



Référence	Désignation	Isolé 1000V	Longueur (mm)	Poids (g)		Multiple de vente	Unité fact.	DEEE HT	PU HT
BIZ 790033	Pince coupante devant 160 mm isolée 1000 V	oui	160	265		1	P.	-	61,91 €
BIZ 790326	Pince coupante diagonale à démultiplication 160 mm isolée 1000 V	oui	160	205		1	P.	-	60,55 €
BIZ 790327	Lot de 6 ressorts de rappel pour pince coupante diagonale isolée 1000 V					1	P.	-	11,73 €
✓ BIZ 790026	Pince coupante diagonale 160 mm isolée 1000 V	oui	160	220		1	P.	-	51,13 €
✓ BIZ 790030	Pince coupante diagonale renforcée 180 mm isolée 1000 V	oui	180	260		1	P.	-	68,89 €
✓ BIZ 790023	Pince à dénuder 160 mm pour câbles Ø 5-10 mm <sup>2</sup> isolée 1000 V	oui	160	165		1	P.	-	57,66 €
✓ BIZ 790031	Pince à becs demi-ronds longs droits 200 mm isolée 1000 V	oui	200	190		1	P.	-	63,80 €

Caractéristiques techniques, Conditionnement, Multiple de vente, Unité de facturation, visuels, Euroclasse, DEEE HT, PU HT en Euros et hors DEEE et Eco-mobilier; donnés à titre indicatif et susceptibles de modifications sans préavis. is ne nous engageant qu'après confirmation expresse. Les prix unitaires indiqués sont ceux des réseaux COAXEL, REXEL et SCT, ils ne s'appliquent pas pour le réseau ESPACE ELEC.

Pour plus d'informations, consultez votre agence habituelle ou connectez-vous sur notre site internet rexel.fr - N.C.=nous consulter.

✓ Produit stocké

## PINCES



Référence	Désignation	Isolé 1000V	Longueur (mm)	Poids (g)		Multiple de vente	Unité fact.	DEEE HT	PU HT
✓ BIZ 790032	Pince à becs demi-ronds longs coudés 200 mm isolée 1000 V	oui	200	190		1	P.	-	64,85 €
✓ BIZ 790029	Pince multiprise 250 mm isolée 1000 V	oui	250	330		1	P.	-	69,01 €
✓ BIZ 790035	Pince multifonction 6 en 1 180 mm isolée 1000 V Premium	oui	180	220		1	P.	-	105,56 €
✓ BIZ 790240	Kit de 4 pinces isolées 1000 V Premium	oui				1	P.	-	241,92 €
✓ BIZ 790034	Pince coupante diagonale renforcée 200 mm isolée 1000 V	oui	200	290		1	P.	-	66,97 €

## COUPES-CÂBLES



Référence	Désignation	Isolé 1000V	Longueur (mm)	Poids (g)		Multiple de vente	Unité fact.	DEEE HT	PU HT
✓ BIZ 790036	Coupe-câbles automatique 50 mm <sup>2</sup> isolé 1000 V Premium	oui	180	305		1	P.	-	101,16 €
✓ BIZ 790213	Coupe-câbles automatique 70 mm <sup>2</sup> isolé 1000 V Premium	oui	220	380		1	P.	-	128,94 €

## KITS OUTILS



Référence	Désignation	Isolé 1000V		Multiple de vente	Unité fact.	DEEE HT	PU HT
CAT M0-65222	Tournevis indicateur de phase - CEI 60900 Pratique et fiable, ce tournevis isolé détecte la phase à partir de 127 V alternatif par allumage d'une diode de forte intensité. - 2 en 1 : tournevis isolé 1000V (CEI 60900) avec une fonction de détection de phase - Préviens par un voyant lumineux la présence d'une phase sur la vis à serrer ou à desserrer - Lame à embout plat de 4mm - Fonctionne avec une pile garantie 3 ans	oui		1	P.	-	37,22 €
✓ CAT M0-69308/23	Coffret 3/8" clé à cliquet, douilles - CEI 60900 Composition: Douille 6 pans 8 mm sur plats 30 Douille 6 pans 10 mm sur plats Douille 6 pans 12 mm sur plats Douille 6 pans 13 mm sur plats Douille 6 pans 14 mm sur plats Douille 6 pans 17 mm sur plats Douille 6 pans 19 mm sur plats Douille 6 pans 21 mm sur plats Douille 6 pans 22 mm sur plats Douille 6 pans 23 mm sur plats Clé à cliquet 3/8" Rallonge 130 mm	oui		1	P.	-	377,75 €
CAT M0-69522	Adaptateur visseuse 1/4-3/8 isolé - CEI 60900 Adaptateur isolant pour visseuse. L'adaptateur est isolant entre le carré entraîneur 3/8" pour douilles isolées et l'embout de manœuvre 6 pans 1/4" pour visseuse	oui		-	-	-	28,54 €
CAT KIT-23	Jeu de 5 tournevis isolés BI-MATIERE - CEI 60900 Composition: Tournevis à embout plat lame Ø 4, longueur 125 lame Ø 6, longueur 150 lame Ø 8, longueur 175 Tournevis à embout Pozidriv lame PZ1 Ø 4,5, longueur 100, lame PZ2 Ø 6, longueur 125			1	P.	-	58,42 €
✓ CAT KIT-25	Kit 10 outils CEI 60900 1000V Composition: Tournevis plat 4 x 125, tournevis plat 6 x 150, tournevis plat 8 x 175 Tournevis Pozidriv N°1, Tournevis Pozidriv N°2 Pince universelle longueur 180 mm, Pince multiprise longueur 250 mm Pince à dénuder longueur 160 mm, Pince à becs coudés longueur 160 mm Pince coupe câble longueur 170 mm	oui		1	P.	-	249,84 €

Caractéristiques techniques, Conditionnement, Multiple de vente, Unité de facturation, visuels, Euroclasse, DEEE HT, PU HT en Euros et hors DEEE et Eco-mobilier; donnés à titre indicatif et susceptibles de modifications sans préavis. Ils ne nous engagent qu'après confirmation expresse. Les prix unitaires indiqués sont ceux des réseaux COAXEL, REXEL et SCT, ils ne s'appliquent pas pour le réseau ESPACE ELEC.

Pour plus d'informations, consultez votre agence habituelle ou connectez-vous sur notre site internet rexel.fr - N.C-nous consulter.

✓ Produit stocké

# OUTILLAGE À MAIN

## STANDARD

### CUTTERS, COUTEAUX



Référence	Désignation	Multiple de vente	Unité fact.	DEEE HT	PU HT
✓ BIZ 700115	Couteau d'électricien 2 lames	1	P.	-	37,57 €
✓ BIZ 700187	Cutter 18 mm professionnel	1	P.	-	41,84 €
✓ BIZ 700323	Cutter utilitaire pliant	1	P.	-	28,26 €
✓ BIZ 700069	Cutter 25 mm avec vis de blocage	1	P.	-	N.C.
✓ BIZ 700188	Jeu de 10 lames pour cutter BIZ 700 187	1	P.	-	14,72 €

### CISEAUX, CISAILLES



Référence	Désignation	Longueur (mm)	Multiple de vente	Unité fact.	DEEE HT	PU HT
✓ BIZ 700211	Cisaille tôle pour inox de 0.8 mm et tôles douces de 1.2 mm	42	1	P.	-	92,20 €
✓ BIZ 790042	Ciseaux d'électricien ULTIMA 50 mm² Premium	110	1	P.	-	52,65 €
✓ BIZ 700524	Ciseaux CROCO	190	1	P.	-	36,79 €
✓ BIZ 790044	Ciseaux CROCO MAX Premium	200	1	P.	-	56,77 €
✓ BIZ 700042	Ciseaux d'électricien CLASICO 22 mm²	138	1	P.	-	44,24 €

### COUPES-CÂBLES, FILS, TUBES PLASTIQUES



Référence	Désignation	Section du conducteur (mm²)	Longueur (mm)	Poids (g)	Multiple de vente	Unité fact.	DEEE HT	PU HT
✓ BIZ 700278	Coupe-câbles manuel section câble 16 mm²		162	175	1	P.	-	30,24 €
✓ BIZ 700201	Coupe-fils et câbles manuel section câble 25 mm²	25	160	173	1	P.	-	66,16 €
✓ BIZ 700011	Coupe-câbles à crémaillère Ø 32 mm	150-240	254	254	1	P.	-	375,99 €
✓ BIZ 700202	Coupe-câbles à crémaillère Ø 52 mm	300-400	335	335	1	P.	-	578,13 €

Caractéristiques techniques, Conditionnement, Multiple de vente, Unité de facturation, visuels, Euroclasse, DEEE HT, PU HT en Euros et hors DEEE et Eco-mobilier; donnés à titre indicatif et susceptibles de modifications sans préavis.   
 is ne nous engageant qu'après confirmation expresse. Les prix unitaires indiqués sont ceux des réseaux COAXEL, REXEL et SCT, ils ne s'appliquent pas pour le réseau ESPACE ELEC.   
 Pour plus d'informations, consultez votre agence habituelle ou connectez-vous sur notre site internet rexel.fr - N.C.=nous consulter.

✓ Produit stocké



## COUPES-CÂBLES, FILS, TUBES PLASTIQUES



Référence	Désignation	Section du conducteur (mm <sup>2</sup> )	Longueur (mm)	Poids (g)		Multiple de vente	Unité fact.	DEEE HT	PU HT
✓ BIZ 790020	Coupe-câbles à crémaillère Ø 54 mm ROBUST Premium	400-480	1000	310		1	P.	-	791,66 €
✓ BIZ 700001	Coupe-câbles renforcé section câble 70 mm <sup>2</sup>	70	230	230		1	P.	-	106,67 €
✓ BIZ 790049	Coupe-tubes plastique TRIOCOUP 16/20/25 mm					1	P.	-	119,84 €
BIZ 400160	Pince coupe-tube multicouche 32 mm		206	225		1	P.	-	68,90 €
BIZ 400161	Pince coupe-tube multicouche 42 mm		259	595		1	P.	-	106,30 €
✓ BIZ 700313	Coupe-boulons à bras tubulaires et mâchoire de type n°1.		600	2800		1	P.	-	121,73 €

## PINCES À DÉGAINER, DÉNUDER



Référence	Désignation	Section du conducteur (mm <sup>2</sup> )		Multiple de vente	Unité fact.	DEEE HT	PU HT
✓ BIZ 700186	Pince à dénuder multifonction Ø 8-13 mm	0,5-6		1	P.	-	87,27 €
✓ BIZ 790021	Pince pistolet à dénuder et dénuder les câbles solaires et photovoltaïques section câble 1,5-6 mm <sup>2</sup>	1,5-6		1	P.	-	133,04 €
✓ BIZ 790015	Pince à dénuder automatique section câble 0,02-10 mm <sup>2</sup>	0,02-10		1	P.	-	207,76 €
✓ BIZ 790017	Pince pistolet à dénuder automatique section câble 0,2-6 mm <sup>2</sup>	0,2-6		1	P.	-	85,66 €
✓ BIZ 790008	Couteau dénude-câbles avec lame crochet section câble Ø 8-28 mm	8-28		1	P.	-	31,19 €
✓ BIZ 790009	Lame de rechange pour couteaux à dénuder BIZ 790 008 et BIZ 790 019			1	P.	-	11,70 €
✓ BIZ 790014	Dénude-câbles multifonction avec lame Ø 8-13 mm	8-13		1	P.	-	130,90 €

Caractéristiques techniques, Conditionnement, Multiple de vente, Unité de facturation, visuels, Euroclasse, DEEE HT, PU HT en Euros et hors DEEE et Eco-mobilier; donnés à titre indicatif et susceptibles de modifications sans préavis. Ils ne nous engagent qu'après confirmation expresse. Les prix unitaires indiqués sont ceux des réseaux COAXEL, REXEL et SCT, ils ne s'appliquent pas pour le réseau ESPACE ELEC.

Pour plus d'informations, consultez votre agence habituelle ou connectez-vous sur notre site internet [rexel.fr](http://rexel.fr) - N.C-nous consulter.

✓ Produit stocké

# OUTILLAGE À MAIN

## STANDARD

### PINCES À SERTIR



Référence	Désignation	Section du conducteur (mm <sup>2</sup> )	Longueur (mm)	Poids (g)		Multiple de vente	Unité fact.	DEEE HT	PU HT
✓ BIZ 700012	Pince à sertir les cosses et manchons de puissance en cuivre de 6 à 50 mm <sup>2</sup>	6-50	520	2000		1	P.	-	436,52 €
✓ BIZ 700013	Pince à sertir les cosses et manchons de puissance en cuivre de 6 à 120 mm <sup>2</sup>	6-120	660	3500		1	P.	-	529,81 €
✓ BIZ 700006	Pince à sertir les embouts isolés et non isolés section 0.5-4 mm <sup>2</sup>	0,5-4	229	570		1	P.	-	105,60 €
✓ BIZ 790011	Pince à sertir les embouts empreinte carrée 0.08-16 mm <sup>2</sup> Premium	0,08-16	180	420		1	P.	-	446,18 €
✓ BIZ 700587	Pince à sertir les connecteurs RJ45, RJ11 et RJ12		210	510		1	P.	-	270,52 €
✓ BIZ 700005	Pince à sertir les cosses pré-isolées section 0.5-6 mm <sup>2</sup>	0,5-6	229	570		1	P.	-	119,78 €
✓ BIZ 700009	Pince à sertir les embouts isolés et non-isolés section 6-16 mm <sup>2</sup>	6-16	229	570		1	P.	-	110,43 €
✓ BIZ 790275	Pince à sertir pour cosses rondes, fourches et manchons pré-isolés	0,5-6				1	P.	-	115,60 €
✓ BIZ 700697	Pince à sertir les embouts de câblage section 0.5 - 16 mm <sup>2</sup>	0,5-16	229	570		1	P.	-	137,19 €

### PINCES COLLIERS, CHEVILLES



Référence	Désignation	Longueur (mm)		Multiple de vente	Unité fact.	DEEE HT	PU HT
✓ BIZ 700010	Pince pour colliers de largeur 3.6-9.5 mm	195		1	P.	-	43,07 €
✓ BIZ 790010	Pince pour colliers inox de largeur 4.5-12 mm	205		1	P.	-	216,68 €
✓ BIZ 790200	Pince d'expansion à crémaillère pour chevilles métalliques Ø 4-8 mm			1	P.	-	114,36 €
✓ BIZ 700297	Pince d'expansion pour chevilles métalliques Ø 4-8 mm			1	P.	-	100,68 €

### PINCES MULTIPRISES "PLOMBERIE"



Référence	Désignation	Longueur (mm)	Poids (g)		Multiple de vente	Unité fact.	DEEE HT	PU HT
✓ BIZ 400060	Pince multiprise non isolée 170 mm	170	180		1	P.	-	41,54 €
✓ BIZ 400061	Pince multiprise non isolée 240 mm	240	310		1	P.	-	38,93 €
✓ BIZ 400062	Pince multiprise non isolée 300 mm	300	500		1	P.	-	65,94 €

Caractéristiques techniques, Conditionnement, Multiple de vente, Unité de facturation, visuels, Euroclasse, DEEE HT, PU HT en Euros et hors DEEE et Eco-mobilier; donnés à titre indicatif et susceptibles de modifications sans préavis.   
 ils ne nous engageant qu'après confirmation expresse. Les prix unitaires indiqués sont ceux des réseaux COAXEL, REXEL et SCT, ils ne s'appliquent pas pour le réseau ESPACE ELEC.   
 Pour plus d'informations, consultez votre agence habituelle ou connectez-vous sur notre site internet rexel.fr - N.C-nous consulter.

✓ Produit stocké

# MARQUAGE, MARQUEURS ET FEUTRES



Référence	Désignation	Multiple de vente	Unité fact.	DEEE HT	PU HT
✓ BIZ 740002	Marqueur noir pointe Ø 0.6 mm (x 1)	1	P.	-	6.60 €
✓ BIZ 780204	Feutre noir spécial câbles pointe Ø 0.6 mm	1	P.	-	6.07 €
✓ BIZ 780205	Marqueur noir permanent large pointe Ø 1-4 mm	1	P.	-	6.18 €
✓ BIZ 780428	Marqueur accès difficiles Pica InK noir	1	P.	-	25.23 €
✓ BIZ 780399	Feutre blanc spécial câbles pointe Ø 1.2 mm	1	P.	-	10.07 €
✓ BIZ 790002	Crayon menuisier 180 mm (x 1)	1	P.	-	4.11 €
✓ BIZ 790003	Crayon menuisier 180 mm (x 5)	1	P.	-	11.91 €
✓ BIZ 790214	Crayon mine graphite PICA DRY	1	P.	-	N.C
✓ BIZ 780852	Craie en cire rouge Pica Visor permanent	1	P.	-	28.86 €
✓ BIZ 700037	Kit cordeau à tracer avec poudre de chantier bleu 120 g	1	P.	-	42.45 €
✓ BIZ 740100	Traceur fluoescents multi-directionnel 500 ml rouge cerise	1	P.	-	27.55 €
✓ BIZ 740001	Marqueur noir pointe Ø 0.6 mm (x 4)	1	P.	-	18.18 €
✓ BIZ 790215	Mine de rechange pour crayon mine graphite PICA DRY BIZ 790 214 (x 10)	1	P.	-	27.16 €
✓ BIZ 740103	Traceur de chantier 500 ml jaune fluo	1	P.	-	23.55 €
✓ BIZ 740104	Traceur de chantier 500 ml orange fluo	1	P.	-	23.55 €
✓ BIZ 740105	Traceur de chantier 500 ml blanc non fluo	1	P.	-	23.55 €

Caractéristiques techniques, Conditionnement, Multiple de vente, Unité de facturation, visuels, Euroclasse, DEEE HT, PU HT en Euros et hors DEEE et Eco-mobilier; donnés à titre indicatif et susceptibles de modifications sans préavis. Ils ne nous engagent qu'après confirmation expresse. Les prix unitaires indiqués sont ceux des réseaux COAXEL, REXEL et SCT, ils ne s'appliquent pas pour le réseau ESPACE ELEC.

Pour plus d'informations, consultez votre agence habituelle ou connectez-vous sur notre site internet [rexel.fr](http://rexel.fr) - N.C-nous consulter.

✓ Produit stocké











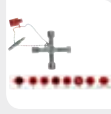
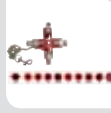
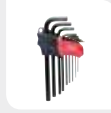

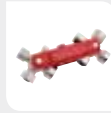
# OUTILLAGE À MAIN

## STANDARD

### CLÉS

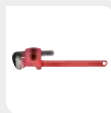

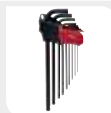
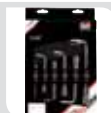
Référence	Désignation	Section du conducteur (mm²)	Longueur (mm)	Poids (g)	Multiple de vente	Unité fact.	DEEE HT	PU HT	
✓ BIZ 700494	Clé en croix électricien	72x72				1	P.	-	45,40 €
✓ BIZ 790194	Clé en croix 9 empreintes					1	P.	-	91,92 €
✓ BIZ 700063	Jeu de 9 clés mâles 6 pans	1.5/2/2.5/3/4/5/6/8/10.				1	P.	-	38,02 €
✓ BIZ 700598	Clé à molette à cliquet 250 mm ouverture mâchoire 32 mm	32				1	P.	-	81,16 €
✓ BIZ 790211	Clé universelle 10 empreintes sur monture					1	P.	-	46,40 €
✓ BIZ 790202	Clé polygonale à cliquet réversible 4 tailles 10/13/17/19 mm	10/13/17/19				1	P.	-	99,13 €
✓ BIZ 700041	Jeu de 8 clés mixtes 8/9/10/11/12/13/17/19 mm	8/9/10/11/12/13/17/19				1	P.	-	121,85 €
✓ BIZ 700191	Coffret de clés à cliquet 7 tailles 8/10/11/12/13/17/19 mm	8/10/11/12/13/17/19				1	P.	-	178,97 €
✓ BIZ 700203	Coffret de douilles traversantes spécial tige filetée 38 pièces					1	P.	-	197,12 €
✓ BIZ 790007	Clé polygonale à cliquet réversible 2 tailles 10/13 mm Dimensions (mm) : 10/13. Léviers d'inversion intégrés. Les têtes coudées à 15° permettent un travail dans des secteurs étroits.					1	P.	-	67,06 €
✓ BIZ 400068	Clé stillson 18"		450	1075		1	P.	-	53,98 €
✓ BIZ 700078	Coffret de douilles 37 pièces					1	P.	-	150,02 €
✓ BIZ 700230	Jeu de 9 clés mâles 6 pans sphériques Dimensions (mm) : 1.5/2/2.5/3/4/5/6/8/10. Livrés dans un étui de rangement à glissière.					1	P.	-	62,91 €
✓ BIZ 700066	Jeu de clés à pipe débouchées 12 pans 6 tailles 6/7/8/10/13/17 mm					1	P.	-	151,54 €





Caractéristiques techniques, Conditionnement, Multiple de vente, Unité de facturation, visuels, Euroclasse, DEEE HT, PU HT en Euros et hors DEEE et Eco-mobilier; donnés à titre indicatif et susceptibles de modifications sans préavis. is ne nous engageant qu'après confirmation expresse. Les prix unitaires indiqués sont ceux des réseaux COAXEL, REXEL et SCT, ils ne s'appliquent pas pour le réseau ESPACE ELEC.

Pour plus d'informations, consultez votre agence habituelle ou connectez-vous sur notre site internet rexel.fr - N.C.-nous consulter.

✓ Produit stocké

## MÈTRES, NIVEAUX

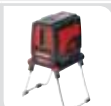
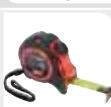

Référence	Désignation	Longueur (mm)		Multiple de vente	Unité fact.	DEEE HT	PU HT
✓ BIZ 700386	Mini niveau spécial électricien 7 cm	70		1	P.	-	41,66 €
✓ BIZ 700206	Niveau aimanté 25 cm	250		1	P.	-	57,81 €
✓ BIZ 700388	Trépied pour niveau laser BIZ 700 276 et télémètre BIZ 700 394			1	P.	-	133,26 €
✓ BIZ 700394	Télémètre 1 faisceau classe II portée maximum 70 m			1	P.	0,12 €	450,87 €
✓ BIZ 700384	Mini niveau spécial électricien 10 cm	100		1	P.	-	26,83 €
✓ BIZ 782276	Niveau laser croix autonivelant classe II			1	P.	0,12 €	363,80 €
✓ BIZ 790061	Mètre ruban autobloquant 5 m			1	P.	-	42,83 €
BIZ 790060	Mètre ruban autobloquant 3 m					-	N.C.
BIZ 790062	Mètre ruban autobloquant 8 m					-	N.C.



## SCIES

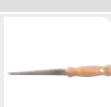

Référence	Désignation			Multiple de vente	Unité fact.	DEEE HT	PU HT
✓ BIZ 700035	Scie à bois et métal livrée avec 3 lames de 30 cm			1	P.	-	49,39 €
✓ BIZ 700036	Jeu de 10 lames 30 cm pour scie à métaux BIZ 700 035			1	P.	-	48,34 €
✓ BIZ 700175	Scie à guichet			1	P.	-	17,78 €

## FERS À SOUDER



Référence	Désignation	Poids (g)		Multiple de vente	Unité fact.	DEEE HT	PU HT
✓ BIZ 700489	Fer à souder Bi-Watt 20/40 W			1	P.	0,42 €	122,69 €
✓ BIZ 700212	Fer à souder gaz 30-125 W			1	P.	-	303,51 €
✓ BIZ 700324	Coffret fer à souder gaz 30-125 W			1	P.	-	331,00 €
✓ BIZ 700099	Fil de soudure 500 g Ø 1 mm	500		1	P.	-	102,52 €

Caractéristiques techniques, Conditionnement, Multiple de vente, Unité de facturation, visuels, Euroclasse, DEEE HT, PU HT en Euros et hors DEEE et Eco-mobilier; donnés à titre indicatif et susceptibles de modifications sans préavis. Ils ne nous engagent qu'après confirmation expresse. Les prix unitaires indiqués sont ceux des réseaux COAXEL, REXEL et SCT, ils ne s'appliquent pas pour le réseau ESPACE ELEC.

Pour plus d'informations, consultez votre agence habituelle ou connectez-vous sur notre site internet rexel.fr - N.C-nous consulter.

✓ Produit stocké

FIXATIONS

CONNEXION ET DÉRIVATION

ENTRETIEN, NETTOYANTS, ADHÉSIFS

PILES, ACCUMULATEURS  
ET LAMPES TORCHES

# OUTILLAGE À MAIN

## STANDARD

### DIVERS



Référence	Désignation	Poids (g)	Multiple de vente	Unité fact.	DEEE HT	PU HT
✓ BIZ 700068	Agrafeuse pour câbles ronds basse tension de Ø 6 mm maximum		1	P.	-	220,72 €
✓ BIZ 700294	Coffret de 8 emporte-pièces PG/ISO		1	P.	-	697,19 €
✓ BIZ 700516	Coffret d'outillage électronique de 8 tournevis et 3 pinces		1	P.	-	228,96 €
✓ BIZ 700407	Boule chauffante inox 35 mm		1	P.	-	80,73 €
✓ BIZ 400066	Ébavureur multiusage 3 à 42 mm	55	1	P.	-	23,04 €
✓ BIZ 700287	Emporte-pièces Ø 22.5 mm PG 16		1	P.	-	116,11 €
✓ BIZ 700047	Marteau rivoir 30 mm longueur 280 mm		1	P.	-	30,78 €

### AIGUILLES ET BAGUETTES TIRE-FILS



Référence	Désignation	Longueur (mm)	Diamètre (mm)	Rupture (kg)	Multiple de vente	Unité fact.	DEEE HT	PU HT
✓ BIZ 700139	Kit de 2 baguettes tire-fils 1 m Ø 4 mm jaunes	1	4		1	P.	-	56,82 €
✓ BIZ 700136	Kit de 2 baguettes tire-fils 1 m Ø 5 mm rouges	1	5		1	P.	-	58,02 €
BIZ 700137	Kit de 2 baguettes tire-fils 1 m Ø 6 mm noires	1	6		1	P.	-	63,77 €
✓ BIZ 700130	Kit de 12 baguettes tire-fils 1 m Ø 5 mm rouges Comprend : - 12 baguettes d'1 m - 1 embout à tête ronde - 1 embout à tête plate - 1 anneau de tirage transformable en oeillet - 1 adaptateur femelle/femelle - 1 gros crochet - 1 guide flexible de 17.5 cm en nylon - 1 guide flexible de 33 cm en nylon	1	5		1	P.	-	361,46 €
BIZ 700155	Kit de 2 baguettes tire-fils rouges 1 m Ø 5 mm avec connecteurs rotatifs	1	5		1	P.	-	74,59 €

Caractéristiques techniques, Conditionnement, Multiple de vente, Unité de facturation, visuels, Euroclasse, DEEE HT, PU HT en Euros et hors DEEE et Eco-mobilier; donnés à titre indicatif et susceptibles de modifications sans préavis.   
 ils ne nous engageant qu'après confirmation expresse. Les prix unitaires indiqués sont ceux des réseaux COAXEL, REXEL et SCT, ils ne s'appliquent pas pour le réseau ESPACE ELEC.   
 Pour plus d'informations, consultez votre agence habituelle ou connectez-vous sur notre site internet rexel.fr - N.C.=nous consulter.

✓ Produit stocké

# AIGUILLES ET BAGUETTES TIRE-FILS



Référence	Désignation	Longueur (mm)	Diamètre (mm)	Rupture (kg)		Multiple de vente	Unité fact.	DEEE HT	PU HT
✓ BIZ 700132	Kit de 6 accessoires pour baguettes tire-fils					1	P.	-	46,18 €
✓ BIZ 700076	Aiguille fibre de verre Ø 3 mm 30 m avec carter BIZKART	30	3	70		1	P.	-	297,16 €
✓ BIZ 700086	Aiguille fibre de verre Ø 3 mm 50 m avec carter BIZKART	50	3	70		1	P.	-	472,19 €
✓ BIZ 700102	Aiguille nylon avec carter BIZKART 15 m	15	4	70		1	P.	-	92,19 €
✓ BIZ 700233	Aiguille acier-nylon Ø 4 mm 20 m avec carter BIZKART	20	4	130		1	P.	-	126,87 €
✓ BIZ 700234	Aiguille acier-nylon Ø 4 mm 30 m avec carter BIZKART	30	4	130		1	P.	-	199,66 €
✓ BIZ 700391	Aiguille polyester Ø 4.5 mm 20 m avec carter BIZKART	20	4.5	150		1	P.	-	388,97 €
✓ BIZ 700259	Aiguille fibre de verre Ø 6 mm 52 m	52	11	200		1	P.	-	477,93 €
BIZ 700252	Aiguille fibre de verre Ø 9 mm 102 m	102	6	350		1	P.	-	1 212,19 €
BIZ 700253	Aiguille fibre de verre Ø 11 mm 202 m	202	9	500		1	P.	-	2 547,66 €
✓ BIZ 760002	Aiguille fibre de verre Ø 6 mm 52 m avec dérouleur	52	6	200		1	P.	-	1 123,44 €
✓ BIZ 760003	Aiguille fibre de verre Ø 9 mm 102 m avec dérouleur	102	9	350		1	P.	-	2 022,38 €
BIZ 760004	Aiguille fibre de verre Ø 11 mm 202 m avec dérouleur	202	11	400		1	P.	-	3 605,60 €
✓ BIZ 700235	Aiguille acier-nylon Ø 6 mm 52 m	52	6	350		1	P.	-	366,47 €
BIZ 700251	Aiguille acier-nylon Ø 10 mm 102 m	102	10	800		1	P.	-	1 220,41 €
✓ BIZ 760000	Aiguille acier-nylon Ø 6 mm 52 m avec dérouleur	52	6	350		1	P.	-	888,25 €
BIZ 760001	Aiguille acier-nylon Ø 10 mm 102 m avec dérouleur	102	10	800		1	P.	-	2 634,98 €
✓ BIZ 760007	Aiguille polyester Ø 6 mm 30 m avec dérouleur	30	6	200		1	P.	-	643,38 €
✓ BIZ 760008	Aiguille polyester Ø 6 mm 50 m avec dérouleur	50	6	200		1	P.	-	821,79 €
✓ BIZ 700810	Aiguille nylon embouts fixes œillet et tête flexible à œillet 10 m	10	4	70		1	P.	-	19,89 €
✓ BIZ 700812	Aiguille nylon embouts fixes œillet et tête flexible à œillet 20 m	20	4	70		1	P.	-	27,84 €
BIZ 760005	Dérouleur hauteur de 80 cm pour aiguille de 52m	0,7				1	P.	-	596,10 €
BIZ 760006	Dérouleur hauteur de 98 cm pour aiguille de 102m	1,24				1	P.	-	1 389,22 €

Caractéristiques techniques, Conditionnement, Multiple de vente, Unité de facturation, visuels, Euroclasse, DEEE HT, PU HT en Euros et hors DEEE et Eco-mobilier; donnés à titre indicatif et susceptibles de modifications sans préavis. ils ne nous engagent qu'après confirmation expresse. Les prix unitaires indiqués sont ceux des réseaux COAXEL, REXEL et SCT, ils ne s'appliquent pas pour le réseau ESPACE ELEC.

Pour plus d'informations, consultez votre agence habituelle ou connectez-vous sur notre site internet rexel.fr - N.C-nous consulter.

✓ Produit stocké

FIXATIONS

CONNEXION ET DÉRIVATION

ENTRETIEN, NETTOYANTS, ADHÉSIFS

PILES, ACCUMULATEURS ET LAMPES TORCHES

## OUTILLAGE À MAIN

### STANDARD

#### AIGUILLES ET BAGUETTES TIRE-FILS



Référence	Désignation	Longueur (mm)	Diamètre (mm)	Rupture (kg)	Multiple de vente	Unité fact.	DEEE HT	PU HT
✓ BIZ 700103	Aiguille nylon avec carter BIZKART 20 m	20	4	70	1	P.	-	94,86 €
✓ BIZ 700131	Kit de 9 baguettes tire-fils 33 cm Ø 5 mm rouges Kit composé de : • 9 baguettes fibre de verre de 33 cm. • 1 embout à tête ronde. • 1 oeillet. • 1 adaptateur femelle/femelle. • 1 gros crochet. • 1 guide flexible de 17.5 cm en nylon. • 1 guide flexible de 33 cm en nylon. Livré avec un tube de rangement.				1	P.	-	180,90 €
✓ BIZ 700326	Kit de 3 tire-gaines pour gaines ICTA de Ø 16, 20 et 25 mm Composé de 3 tire-gaines 16/20/25 mm. Pour tirer les gaines. Plus besoin de faire des trous intermédiaires pour loger les gaines dans les cloisons.				1	P.	-	51,34 €
✓ BIZ 760011	Aiguille polyester monobrin Ø 3 mm 15 m	15	3	80	1	P.	-	137,80 €
✓ BIZ 760012	Aiguille polyester monobrin avec carter Bizkart Ø 4,5 mm 20 m avec carter BIZKART	15	4,5	140	1	P.	-	295,28 €
✓ BIZ 700409	Aiguille nylon avec carter BIZKART 30 m	30	4	70	1	P.	-	100,91 €

#### KIT OUTILS



Référence	Désignation	Multiple de vente	Unité fact.	DEEE HT	PU HT
CAT M0-38510	Kit d'intervention pour travaux sur installations électriques basse tension 1000V Composition : - 1 paire de lunettes teintées avec étui - 1 paire de gants isolants taille C - 1 cadenas - 10 outils isolés IEC 60900 et une mallette de rangement	1	P.	-	483,27 €

## OUTILLAGE ÉLECTROPORTATIF ET CONSOMMABLES



### CRÉDIT BAIL AVEC OPTION D'ACHAT, POUR ACQUISITION DE VOS ÉQUIPEMENTS

- › Financement de vos équipements à partir de 300 € HT (outillage, mesure, matériel de chantier, informatique...)
- › Vous préservez votre trésorerie
- › Pas d'endettement supplémentaire
- › Option d'achat en fin de contrat 15 € HT.

### VISSEUSES

#### AUTONOMES



Référence	Désignation	Capacité de VISSAGE (mm)	Capacité de perçage BOIS (mm)	Capacité de perçage ACIER (mm)	Tension (V)	Voltage batterie (V)	Capacité (AH)	Poids avec batterie (kg)	Multiple de vente	Unité fact.	DEEE HT	PU HT
✓ SPT 054361	BS 10 Lithium 10,8 V 1,5 Ah Livrée avec 2 batteries 1,5 Ah Lithium + 1 chargeur	7	20	10	10,8	10,8	1,5	1	1	P.	0,25 €	256,56 €
✓ SPT 054359	BS 18 Lithium 18 V 2 Ah Livrée avec 2 batteries 2 Ah Lithium + 1 chargeur	8	35	13	18	18	2	1,8	1	P.	0,42 €	365,47 €
✓ SPT 054406	Visseuse HDI 286 18V 4Ah Lithium Livrée avec 2 batteries 4 Ah Lithium + 1 chargeur	12	50	13	18	18	4	2,1	1	P.	0,42 €	852,12 €

Caractéristiques techniques, Conditionnement, Multiple de vente, Unité de facturation, visuels, Euroclasse, DEEE HT, PU HT en Euros et hors DEEE et Eco-mobilier; donnés à titre indicatif et susceptibles de modifications sans préavis. is ne nous engageant qu'après confirmation expresse. Les prix unitaires indiqués sont ceux des réseaux COAXEL, REXEL et SCT, ils ne s'appliquent pas pour le réseau ESPACE ELEC.

Pour plus d'informations, consultez votre agence habituelle ou connectez-vous sur notre site internet rexel.fr - N.C=nous consulter.

✓ Produit stocké



## AUTONOMES



Référence	Désignation	Capacité de VISSAGE (mm)	Capacité de perçage BOIS (mm)	Capacité de perçage ACIER (mm)	Tension (V)	Voltage batterie (V)	Capacité (AH)	Poids avec batterie (kg)	Multiple de vente	Unité fact.	DEEE HT	PU HT	
✓ <b>SPT 054612</b>	BS18 Lithium 18V 4 Ah Livrée avec 2 batteries 4 Ah Lithium + 1 chargeur	8	35	13	18	18	4	1,8		1	P.	0,42 €	588,38 €
<b>SPT 054613</b>	Batterie pour BS18 18V 4 Ah Lithium					18	4			1	P.	-	274,66 €

## PORTE-EMBOUS



Référence	Désignation	Magnétique	Longueur (mm)	Multiple de vente	Unité fact.	DEEE HT	PU HT	
✓ <b>BIZ 781025</b>	Porte-embouts magnétique 1/4" 50 mm	oui	50		1	P.	-	8,63 €
✓ <b>BIZ 781011</b>	Porte-embout magnétique 1/4" 100 mm	oui	100		1	P.	-	13,79 €

## SETS EMOUS DE VISSAGE



Référence	Désignation	Longueur (mm)	Multiple de vente	Unité fact.	DEEE HT	PU HT	
✓ <b>BIZ 781019</b>	Set de 4 embouts de vissage 25 mm PZ (1xPZ1, 2xPZ2, 1xPZ3)	25		1	P.	-	6,32 €
✓ <b>BIZ 781020</b>	Set de 4 embouts de vissage 25 mm PH (1xPH1, 2xPH2, 1xPH3)	25		1	P.	-	6,32 €

## JEUX EMOUS DE VISSAGE



Référence	Désignation	Multiple de vente	Unité fact.	DEEE HT	PU HT	
✓ <b>BIZ 781491</b>	Jeu de 10 embouts de vissage + 1 porte-embouts		1	P.	-	34,80 €
✓ <b>BIZ 781519</b>	Jeu de 16 embouts + 2 douilles ceinture		1	P.	-	43,95 €
✓ <b>BIZ 781027</b>	Jeu de 30 embouts de vissage avec porte-embouts		1	P.	-	N.C
✓ <b>BIZ 781028</b>	Jeu de 55 embouts de vissage + 1 porte-embouts		1	P.	-	88,09 €



Référence	Désignation	Multiple de vente	Unité fact.	DEEE HT	PU HT	
✓ <b>BIZ 780009</b>	Extracteur pour vis endommagées de Ø 6-10 et Ø 12-14 mm (x 2)		1	P.	-	34,48 €

Caractéristiques techniques, Conditionnement, Multiple de vente, Unité de facturation, visuels, Euroclasse, DEEE HT, PU HT en Euros et hors DEEE et Eco-mobilier; donnés à titre indicatif et susceptibles de modifications sans préavis, ils ne nous engagent qu'après confirmation expresse. Les prix unitaires indiqués sont ceux des réseaux COAXEL, REXEL et SCT, ils ne s'appliquent pas pour le réseau ESPACE ELEC.

Pour plus d'informations, consultez votre agence habituelle ou connectez-vous sur notre site internet rexel.fr - N.C-nous consulter.

✓ Produit stocké

FIXATIONS

CONNEXION ET DÉRIVATION

ENTRETIEN, NETTOYANTS, ADHÉSIFS

PILES, ACCUMULATEURS  
ET LAMPES TORCHES

# OUTILLAGE ÉLECTROPORTATIF ET CONSOMMABLES

## PERFORATEURS

### CHEVILLEURS



#### SPITBULL, NOUVEAUTE 2018

- Le 1er système chevilleur conçu pour augmenter la productivité au quotidien :
- 1 seul outil pour percer, frapper, boulonner et visser vos chevilles et vis béton
- Autonomie record : jusqu'à 300 trous percés par charge de batterie. (diamètre 8x50mm)
- Compact et léger : 4kg seulement

Référence	Désignation	Energie d'impact (J)	Capacité de perçage BÉTON (mm)	Voltage batterie (V)	Capacité (AH)	Poids (kg)		Multiple de vente	Unité fact.	DEEE HT	PU HT
SPT 054514	SPITBULL SYST. CHEVILLAGE 36V 2X6.2AH LI Livré en SPIT BOX avec 2 batteries 6,2 Ah Lithium + 1 chargeur	19	20	36	6.2	4		1	P.	0,42 €	1286,93 €

### PIQUEURS



Référence	Désignation	Puissance (W)	Energie d'impact (J)	Vibrations EN60745 (m/s <sup>2</sup> )	Capacité de perçage BÉTON (mm)	Capacité de perçage ACIER (mm)	Capacité de perçage BOIS (mm)	Vitesse de rotation à vide (trs/min)	Poids (kg)	Longueur du câble (m)		Multiple de vente	Unité fact.	DEEE HT	PU HT
✓ SPT 012510	Pack perforateur piqueur 321 SDS+ gamme 2kg 790W Livré en SPIT BOX avec 4 forets et un mandrin de serrage 3 mors adaptable SDS+	790	2,7	17	24	13	30	950	2,8	4		1	P.	0,42 €	355,75 €
✓ SPT 054348	Mandrin serrage manuel adaptable SDS+ Perçage bois et acier sans percussion											1	P.	-	112,51 €
SPT 054377	Perforateur piqueur 330 SDS+ gamme 3kg 850W Livré en SPIT BOX	850	3,2	11	28	13	30	900	3,1	4		1	P.	0,42 €	526,18 €
✓ SPT 811024	Pack SPIT 353 SDS MAX PIC avec Burin Un débrayage sécurisé grâce au système DSC. Mise en place du foret facilitée. Une vitesse constante pour un confort de travail optimisé. Témoin d'alerte d'usure des charbons.	1100	6,5	15,4	40			450	6,3	4		1	P.	0,42 €	1356,50 €
SPT 811063	Pack SPIT 353 SVC SRC MAX avec Foret + PIC Système SRC (Spit Rotation Control) stoppe la rotation de l'outil en cas de blocage du foret. Système SVC (Spit Vibration Control) réduit fortement les vibrations de l'outil. Un débrayage sécurisé grâce au système DSC. Mise en place du foret facilitée. Une vitesse constante pour un confort de travail optimisé. Témoin d'alerte d'usure des charbons.	1100	6,5	8,2	40			450	6,8	4		1	P.	0,42 €	1711,71 €
SPT 054507	Pack SPIT 383 SVC SDSMAX + Pic + Burin + Foret		12,5	8,2	45			305	8,9	4		1	P.	0,42 €	1553,90 €
SPT 054499	Perforateur SPIT 383 SVC SDS MAX		12,5	8,2	45			305	8,9	4		1	P.	0,42 €	1513,73 €
SPT 054508	Extension de garantie 3 ANS 383SVC											1	P.	-	286,34 €

### DÉMOLISSEURS



Référence	Désignation	Puissance (W)	Energie d'impact (J)	Vibrations EN60745 (m/s <sup>2</sup> )	Poids (kg)	Longueur du câble (m)		Multiple de vente	Unité fact.	DEEE HT	PU HT	
SPT 811111	Pack PIQUEUR SPIT 453 SDS MAX avec Pic + Burin Puissance exceptionnelle pour ce piqueur particulièrement léger Poignée en D spéciale piquage Témoin de mise sous tension et d'usure des charbons Possibilité de bloquer l'interrupteur pendant le travail		1100	6,5	13	6,3	4		1	P.	0,42 €	1284,34 €

Caractéristiques techniques, Conditionnement, Multiple de vente, Unité de facturation, visuels, Euroclasse, DEEE HT, PU HT en Euros et hors DEEE et Eco-mobilier; donnés à titre indicatif et susceptibles de modifications sans préavis. ✓ Produit stocké  
 is ne nous engageant qu'après confirmation expresse. Les prix unitaires indiqués sont ceux des réseaux COAXEL, REXEL et SCT, ils ne s'appliquent pas pour le réseau ESPACE ELEC.  
 Pour plus d'informations, consultez votre agence habituelle ou connectez-vous sur notre site internet rexel.fr - N.C.=nous consulter.

## SDS + - PICS ET BURINS



Référence	Désignation	Longueur (mm)	Multiple de vente	Unité fact.	DEEE HT	PU HT
✓ SPT 223049	Pic HEX SDS+ L. 250	250	1	P.	-	23,24 €
✓ SPT 223050	Burin HEX SDS+ L. 250	250	1	P.	-	23,24 €
SPT 223053	Pelle coudée SDS+ L. 250 LG 40	250	1	P.	-	38,67 €

## SDS MAX - PICS ET BURINS



Référence	Désignation	Longueur (mm)	Multiple de vente	Unité fact.	DEEE HT	PU HT
✓ SPT 112200	Pic MAX L.400	400	1	P.	-	47,60 €
✓ SPT 112220	Burin MAX L.400 LG.25	400	1	P.	-	48,69 €
SPT 112240	Pelle coudée MAX L.400 LG.50	400	1	P.	-	113,17 €

## XT2 SDS+



Foret béton SDS+ mono-taillant:

- Double pointe de centrage; démarrage optimum, grande robustesse.
- Géométrie de tête 2 tranchants optimisée: vitesse de coupe accrue.
- 4 hélices à largeur variable: parfaite évacuation des poussières.

## XT2 SDS+ - FORETS



Référence	Désignation	Diamètre (mm)	Longueur (mm)	Multiple de vente	Unité fact.	DEEE HT	PU HT
✓ SPT 225350	Foret XT2 SDS+ D.4X110X50	4	110	1	P.	-	8,98 €
✓ SPT 225351	Foret XT2 SDS+ D.5X110X50	5	110	1	P.	-	8,95 €
SPT 225353	Foret XT2 SDS+ D.5X160X100	5	160	1	P.	-	9,81 €
✓ SPT 225355	Foret XT2 SDS+ D.6X110X50	6	110	1	P.	-	9,19 €
✓ SPT 225356	Foret XT2 SDS+ D.6X160X100	6	160	1	P.	-	10,51 €
SPT 225357	Foret XT2 SDS+ D.6X210X150	6	210	1	P.	-	11,84 €
SPT 225358	Foret XT2 SDS+ D.6X260X200	6	260	1	P.	-	14,88 €
✓ SPT 225361	Foret XT2 SDS+ D.8X110X50	8	110	1	P.	-	10,80 €
✓ SPT 225362	Foret XT2 SDS+ D.8X160X100	8	160	1	P.	-	11,26 €
✓ SPT 225363	Foret XT2 SDS+ D.8X210X150	8	210	1	P.	-	12,02 €
SPT 225364	Foret XT2 SDS+ D.8X260X200	8	260	1	P.	-	15,33 €
SPT 225365	Foret XT2 SDS+ D.8X310X250	8	310	1	P.	-	21,05 €
✓ SPT 225366	Foret XT2 SDS+ D.8X460X400	8	460	1	P.	-	29,42 €
✓ SPT 225368	Foret XT2 SDS+ D.10X160X100	10	160	1	P.	-	13,15 €
SPT 225369	Foret XT2 SDS+ D.10X210X150	10	210	1	P.	-	14,27 €
SPT 225370	Foret XT2 SDS+ D.10X260X200	10	260	1	P.	-	18,45 €
SPT 225372	Foret XT2 SDS+ D.10X460X400	10	460	1	P.	-	37,23 €
SPT 225373	Foret XT2 SDS+ D.10X600X550	10	600	1	P.	-	49,16 €
✓ SPT 225375	Foret XT2 SDS+ D.12X160X100	12	160	1	P.	-	15,34 €
✓ SPT 225376	Foret XT2 SDS+ D.12X260X200	12	260	1	P.	-	21,27 €
SPT 225377	Foret XT2 SDS+ D.12X450X400	12	450	1	P.	-	47,29 €
SPT 225378	Foret XT2 SDS+ D.12X600X550	12	600	1	P.	-	47,49 €
✓ SPT 225379	Foret XT2 SDS+ D.12X1000X950	12	1000	1	P.	-	104,04 €
SPT 225381	Foret XT2 SDS+ D.14X160X100	14	160	1	P.	-	27,47 €
SPT 225382	Foret XT2 SDS+ D.14X200X150	14	200	1	P.	-	31,99 €
SPT 225383	Foret XT2 SDS+ D.14X300X250	14	300	1	P.	-	34,17 €

Caractéristiques techniques, Conditionnement, Multiple de vente, Unité de facturation, visuels, Euroclasse, DEEE HT, PU HT en Euros et hors DEEE et Eco-mobilier; donnés à titre indicatif et susceptibles de modifications sans préavis. ils ne nous engageant qu'après confirmation expresse. Les prix unitaires indiqués sont ceux des réseaux COAXEL, REXEL et SCT, ils ne s'appliquent pas pour le réseau ESPACE ELEC.

Pour plus d'informations, consultez votre agence habituelle ou connectez-vous sur notre site internet rexel.fr - N.C-nous consulter.

✓ Produit stocké

# OUTILLAGE ÉLECTROPORTATIF ET CONSOMMABLES

## PERFORATEURS

### XT2 SDS+ - FORETS



Référence	Désignation	Diamètre (mm)	Longueur (mm)	Multiple de vente	Unité fact.	DEEE HT	PU HT
SPT 225384	Foret XT2 SDS+ D.14X450X400	14	450	1	P.	-	41,84 €
SPT 225385	Foret XT2 SDS+ D.14X600X550	14	600	1	P.	-	57,95 €
SPT 225417	Foret XT2 SDS+ D.15X160X100	15	160	1	P.	-	32,12 €
SPT 225418	Foret XT2 SDS+ D.15X250X200	15	250	1	P.	-	40,21 €
SPT 225419	Foret XT2 SDS+ D.16X200X150	16	200	1	P.	-	42,72 €
SPT 225420	Foret XT2 SDS+ D.16X300X250	16	300	1	P.	-	55,64 €
SPT 225421	Foret XT2 SDS+ D.16X450X400	16	450	1	P.	-	85,18 €
SPT 225422	Foret XT2 SDS+ D.16X600X550	16	600	1	P.	-	97,58 €

### XT3 SDS+



Forets béton SDS+ multi-taillants haute performance.  
Tête monobloc ultra haute performances brevetée avec 3 tranchants et double pointe de centrage.  
Triple hélice spéciale pour un excellent contrôle des vibrations et une parfaite évacuation des poussières et fragments.  
Large arêtes sur l'hélice avec multiple points de contact pour une efficacité totale et une vitesse de coupe accrue.

### XT3 SDS+ - FORETS



Référence	Désignation	Diamètre (mm)	Longueur (mm)	Multiple de vente	Unité fact.	DEEE HT	PU HT
✓ SPT 224717	Foret XT3 SDS+ D.5X110X50	5	110	1	P.	-	15,03 €
✓ SPT 224718	Foret XT3 SDS+ D.5X160X100	5	160	1	P.	-	15,75 €
✓ SPT 224721	Foret XT3 SDS+ D.6X110X50	6	110	1	P.	-	15,46 €
✓ SPT 224722	Foret XT3 SDS+ D.6X160X100	6	160	1	P.	-	16,12 €
SPT 224723	Foret XT3 SDS+ D.6X210X150	6	210	1	P.	-	19,69 €
SPT 224724	Foret XT3 SDS+ D.6X260X200	6	260	1	P.	-	22,52 €
SPT 224727	Foret XT3 SDS+ D.6.5X210X150	6,5	210	1	P.	-	25,87 €
✓ SPT 224730	Foret XT3 SDS+ D.8X110X50	8	110	1	P.	-	18,20 €
✓ SPT 224731	Foret XT3 SDS+ D.8X160X100	8	160	1	P.	-	18,45 €
SPT 224732	Foret XT3 SDS+ D.8X210X150	8	210	1	P.	-	20,00 €
SPT 224733	Foret XT3 SDS+ D.8X260X200	8	260	1	P.	-	25,48 €
SPT 224734	Foret XT3 SDS+ D.8X310X250	8	310	1	P.	-	37,56 €
SPT 224735	Foret XT3 SDS+ D.8X450X400	8	460	1	P.	-	59,62 €
✓ SPT 224736	Foret XT3 SDS+ D.10X110X50	10	110	1	P.	-	21,75 €
✓ SPT 224737	Foret XT3 SDS+ D.10X160X100	10	160	1	P.	-	21,87 €
✓ SPT 224738	Foret XT3 SDS+ D.10X210X150	10	210	1	P.	-	23,73 €
SPT 224739	Foret XT3 SDS+ D.10X260X200	10	260	1	P.	-	30,67 €
SPT 224740	Foret XT3 SDS+ D.10X310X250	10	310	1	P.	-	46,84 €
SPT 224741	Foret XT3 SDS+ D.10X450X400	10	460	1	P.	-	70,48 €
SPT 224742	Foret XT3 SDS+ D.10X600X550	10	600	1	P.	-	81,80 €
✓ SPT 224743	Foret XT3 SDS+ D.12X160X100	12	160	1	P.	-	25,50 €
✓ SPT 224744	Foret XT3 SDS+ D.12X210X150	12	210	1	P.	-	28,90 €
SPT 224745	Foret XT3 SDS+ D.12X260X200	12	260	1	P.	-	35,41 €
SPT 224746	Foret XT3 SDS+ D.12X310X250	12	310	1	P.	-	53,23 €
SPT 224747	Foret XT3 SDS+ D.12X450X400	12	460	1	P.	-	78,68 €
SPT 224748	Foret XT3 SDS+ D.12X600X550	12	600	1	P.	-	79,01 €
SPT 224749	Foret XT3 SDS+ D.14X160X100	14	160	1	P.	-	45,73 €
SPT 224750	Foret XT3 SDS+ D.14X210X150	14	200	1	P.	-	53,23 €
SPT 224751	Foret XT3 SDS+ D.14X260X200	14	260	1	P.	-	54,33 €
SPT 224752	Foret XT3 SDS+ D.14X310X250	14	300	1	P.	-	56,85 €
SPT 224753	Foret XT3 SDS+ D.14X450X400	14	450	1	P.	-	69,61 €
SPT 224754	Foret XT3 SDS+ D.14X600X550	14	600	1	P.	-	82,66 €
✓ SPT 224755	Foret XT3 SDS+ D.16X200X150	16	200	1	P.	-	66,13 €
SPT 224756	Foret XT3 SDS+ D.16X250X250	16	260	1	P.	-	74,09 €
SPT 224757	Foret XT3 SDS+ D.16X300X250	16	300	1	P.	-	76,19 €
SPT 224758	Foret XT3 SDS+ D.16X450X400	16	450	1	P.	-	94,83 €
SPT 224759	Foret XT3 SDS+ D.16X600X550	16	600	1	P.	-	106,67 €
SPT 225164	Foret XT3 MAX D.15X160X100	15	160	1	P.	-	48,33 €
SPT 225165	Foret XT3 MAX D.15X250X200	15	250	1	P.	-	64,12 €
SPT 225166	Kit 5 forets XT3 SDS+			1	P.	-	102,19 €

Caractéristiques techniques, Conditionnement, Multiple de vente, Unité de facturation, visuels, Euroclasse, DEEE HT, PU HT en Euros et hors DEEE et Eco-mobilier; donnés à titre indicatif et susceptibles de modifications sans préavis. is ne nous engageant qu'après confirmation expresse. Les prix unitaires indiqués sont ceux des réseaux COAXEL, REXEL et SCT, ils ne s'appliquent pas pour le réseau ESPACE ELEC.

Pour plus d'informations, consultez votre agence habituelle ou connectez-vous sur notre site internet [rexel.fr](http://rexel.fr) - N.C.=nous consulter.

✓ Produit stocké

## R3+ SDS+



Forets béton SDS+ multi-taillants.  
Tranchant 3D en forme Y pour un positionnement & un démarrage parfait.  
Grande longévité, même sur les ferrailles, grâce au traitement thermique HST.  
Hélices larges et géométrie spéciale de la tête pour une grande vitesse de perçage.

spit

## R3+ SDS+ - FORETS

Référence	Désignation	Diamètre (mm)	Longueur (mm)	Multiple de vente	Unité fact.	DEEE HT	PU HT
SPT 054029	Foret R FORCE3+ D.18X250X200	18	250	1	P.	-	57,28 €
SPT 054030	Foret R FORCE3+ D.18X600X550	18	600	1	P.	-	125,88 €
SPT 054031	Foret R FORCE3+ D.20X250X200	20	250	1	P.	-	73,69 €
SPT 054032	Foret R FORCE3+ D.20X450X400	20	450	1	P.	-	94,00 €
SPT 054033	Foret R FORCE3+ D.20X600X550	20	600	1	P.	-	149,33 €
SPT 054034	Foret R FORCE3+ D.22X250X200	22	250	1	P.	-	100,20 €
✓ SPT 054035	Foret R FORCE3+ D.22X450X400	22	450	1	P.	-	107,92 €
SPT 054036	Foret R FORCE3+ D.24X250X200	24	250	1	P.	-	105,08 €
SPT 054037	Foret R FORCE3+ D.24X450X400	24	450	1	P.	-	111,13 €
SPT 054038	Foret R FORCE3+ D.25X250X200	25	250	1	P.	-	122,44 €
SPT 054039	Foret R FORCE3+ D.25X450X400	25	450	1	P.	-	130,64 €
SPT 054040	Foret R FORCE3+ D.25X600X550	25	600	1	P.	-	160,55 €
SPT 054041	Foret R FORCE3+ D.26X300X250	26	300	1	P.	-	123,27 €
SPT 054042	Foret R FORCE3+ D.26X450X400	26	450	1	P.	-	143,77 €

spit

## XT3 SDS MAX



Forets béton SDS Max multi-taillants.  
3 tranchants courbés avec cannelures pour une transmission de la puissance améliorée et le passage de fer à béton.  
Longévité maximum grâce à l'alliage monophasé haute dureté.  
Triple hélice pour la réduction des vibrations.  
Transport rapide des poussières sans déflagration grâce aux hélices larges.

spit

## XT3 SDS MAX - FORETS

Référence	Désignation	Diamètre (mm)	Longueur (mm)	Multiple de vente	Unité fact.	DEEE HT	PU HT
SPT 225094	Foret XT3 MAX D.12X340X200	12	340	1	P.	-	93,01 €
SPT 225095	Foret XT3 MAX D.12X540X400	12	540	1	P.	-	99,99 €
SPT 225096	Foret XT3 MAX D.14X340X200	14	340	1	P.	-	100,45 €
SPT 225097	Foret XT3 MAX D.14X540X400	14	540	1	P.	-	120,31 €
SPT 225098	Foret XT3 MAX D.15X340X200	15	340	1	P.	-	96,73 €
SPT 225099	Foret XT3 MAX D.16X340X200	16	340	1	P.	-	101,71 €
SPT 225100	Foret XT3 MAX D.16X540X400	16	540	1	P.	-	122,79 €
SPT 225101	Foret XT3 MAX D.16X740X600	16	740	1	P.	-	166,18 €
SPT 225141	Foret XT3 MAX D.15X540X400	15	540	1	P.	-	121,53 €

spit

## SDS MAX R3



Forets béton SDS Max Multi-taillants.  
Très puissant & robuste, même sur les fers à béton, grâce à son solide taillant central.  
Taillants auxiliaires de stabilisation pour une haute longévité.  
Le nouveau design des taillants garanti la meilleure stabilité et résistance à l'usure possible.  
Transfert de l'énergie du perforateur efficace grâce à l'angle optimisé des taillants.

spit

## SDS MAX R3 - FORETS

Référence	Désignation	Diamètre (mm)	Longueur (mm)	Multiple de vente	Unité fact.	DEEE HT	PU HT
SPT 225102	Foret R3 MAX D.18x340X200	18	340	1	P.	-	107,90 €
SPT 225103	Foret R3 MAX D.18X540X400	18	540	1	P.	-	124,03 €
SPT 225104	Foret R3 MAX D.18X740X600	18	740	1	P.	-	182,29 €
SPT 225105	Foret R3 MAX D.18X940X800	18	940	1	P.	-	230,68 €
SPT 225106	Foret R3 MAX D.20X320X200	20	320	1	P.	-	120,31 €
SPT 225107	Foret R3 MAX D.20X520X400	20	520	1	P.	-	137,66 €
SPT 225108	Foret R3 MAX D.20X920X800	20	920	1	P.	-	236,88 €
✓ SPT 225109	Foret R3 MAX D.22X320X200	22	320	1	P.	-	112,86 €
✓ SPT 225110	Foret R3 MAX D.22X520X400	22	520	1	P.	-	145,11 €
SPT 225111	Foret R3 MAX D.22X920X800	22	920	1	P.	-	198,41 €
SPT 225112	Foret R3 MAX D.24X320X200	24	320	1	P.	-	127,74 €
SPT 225113	Foret R3 MAX D.24X520X400	24	520	1	P.	-	145,11 €
SPT 225114	Foret R3 MAX D.25X520X400	25	520	1	P.	-	153,77 €

spit

Caractéristiques techniques, Conditionnement, Multiple de vente, Unité de facturation, visuels, Euroclasse, DEEE HT, PU HT en Euros et hors DEEE et Eco-mobilier; donnés à titre indicatif et susceptibles de modifications sans préavis. ils ne nous engageant qu'après confirmation expresse. Les prix unitaires indiqués sont ceux des réseaux COAXEL, REXEL et SCT, ils ne s'appliquent pas pour le réseau ESPACE ELEC.

Pour plus d'informations, consultez votre agence habituelle ou connectez-vous sur notre site internet rexel.fr - N.C-nous consulter.

✓ Produit stocké

# OUTILLAGE ÉLECTROPORTATIF ET CONSOMMABLES

## PERFORATEURS

### SDS MAX R3 - FORETS



Référence	Désignation	Diamètre (mm)	Longueur (mm)	Multiple de vente	Unité fact.	DEEE HT	PU HT
SPT 225115	Foret R3 MAX D.25X920X800	25	920	1	P.	-	282,76 €
SPT 225116	Foret R3 MAX D.25X1320X1200	25	1320	1	P.	-	481,85 €
SPT 225117	Foret R3 MAX D.26X520X400	26	520	1	P.	-	186,04 €
✓ SPT 225118	Foret R3 MAX D.28X520X400	28	520	1	P.	-	173,61 €
SPT 225119	Foret R3 MAX D.28X920X800	28	920	1	P.	-	308,80 €
SPT 225120	Foret R3 MAX D.30X320X200	30	320	1	P.	-	185,49 €
SPT 225121	Foret R3 MAX D.30X520X400	30	520	1	P.	-	208,35 €
SPT 225122	Foret R3 MAX D.32X320X200	32	320	1	P.	-	197,55 €
SPT 225123	Foret R3 MAX D.32X520X400	32	520	1	P.	-	241,84 €
SPT 225124	Foret R3 MAX D.32X920X800	32	920	1	P.	-	341,04 €
SPT 225125	Foret R3 MAX D.32X1320X1200	32	1320	1	P.	-	544,94 €
SPT 225126	Foret R3 MAX D.35X320X200	35	320	1	P.	-	233,69 €
SPT 225127	Foret R3 MAX D.35X520X400	35	520	1	P.	-	368,34 €
SPT 225128	Foret R3 MAX D.35X720X600	35	720	1	P.	-	272,85 €
SPT 225129	Foret R3 MAX D.38X320X200	38	320	1	P.	-	265,02 €
SPT 225130	Foret R3 MAX D.38X520X400	38	520	1	P.	-	289,11 €
SPT 225131	Foret R3 MAX D.40X520X400	40	520	1	P.	-	322,44 €
SPT 225132	Foret R3 MAX D.40X920X800	40	920	1	P.	-	606,91 €
SPT 225133	Foret R3 MAX D.42X520X400	42	520	1	P.	-	328,64 €
SPT 225134	Foret R3 MAX D.45X520X400	45	520	1	P.	-	351,37 €
SPT 225135	Foret R3 MAX D.50X520X400	50	520	1	P.	-	641,32 €
SPT 225142	Foret R3 MAX D.30X920X800	30	920	1	P.	-	329,01 €

### TURBO KIT

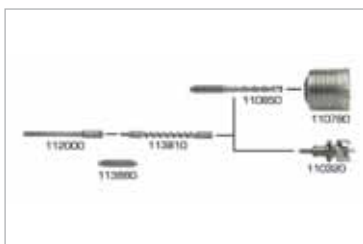

Système de forage pour perceuse SDS Max.  
Un adaptateur avec emmanchement standard SDS MAX.  
Une tête de forage pour chaque dimension de forage : en version tête Turbo Kit (Ø 35 à 80 mm) et en trépan Turbo Kit (Ø 65 à 125 mm).

### TURBO KIT - FORETS



Référence	Désignation	Diamètre (mm)	Multiple de vente	Unité fact.	DEEE HT	PU HT
SPT 110320	Tête forage TURBO KIT D.35	35	1	P.	-	422,38 €
SPT 110330	Tête forage TURBO KIT D.40	40	1	P.	-	468,68 €
SPT 110340	Tête forage TURBO KIT D.45	45	1	P.	-	515,52 €
SPT 110350	Tête forage TURBO KIT D.50	50	1	P.	-	537,21 €
SPT 110360	Tête forage TURBO KIT D.55	55	1	P.	-	558,76 €
SPT 110370	Tête forage TURBO KIT D.60	60	1	P.	-	580,52 €
SPT 110380	Tête forage TURBO KIT D.68	68	1	P.	-	602,12 €
SPT 110390	Tête forage TURBO KIT D.80	80	1	P.	-	688,76 €
SPT 110780	Trépan TURBO KIT D.65		1	P.	-	472,25 €
SPT 110800	Trépan TURBO KIT D.80		1	P.	-	580,46 €
SPT 110810	Trépan TURBO KIT D.90		1	P.	-	636,84 €
SPT 223209	Trépan TURBO KIT D.105		1	P.	-	707,63 €
✓ SPT 113880	Axe fileté TURBO KIT		1	P.	-	41,76 €
✓ SPT 112000	Adaptateur TURBO KIT MAX		1	P.	-	172,19 €
✓ SPT 113810	Allonge TURBO KIT L280		1	P.	-	263,17 €

Caractéristiques techniques, Conditionnement, Multiple de vente, Unité de facturation, visuels, Euroclasse, DEEE HT, PU HT en Euros et hors DEEE et Eco-mobilier; donnés à titre indicatif et susceptibles de modifications sans préavis.   
 ils ne nous engageant qu'après confirmation expresse. Les prix unitaires indiqués sont ceux des réseaux COAXEL, REXEL et SCT, ils ne s'appliquent pas pour le réseau ESPACE ELEC.   
 Pour plus d'informations, consultez votre agence habituelle ou connectez-vous sur notre site internet rexel.fr - N.C.=nous consulter.

✓ Produit stocké

## KITS FORETS



## KITS FORETS - FORETS



Référence	Désignation	Multiple de vente	Unité fact.	DEEE HT	PU HT
<b>SPT 225136</b>	Kit 19 forets acier cylindriques	1	P.	-	86,73 €
✓ <b>SPT 225137</b>	Kit 10 forets bois cylindriques	1	P.	-	31,39 €
<b>SPT 225138</b>	Kit 7 forets beton cylindriques	1	P.	-	64,30 €

## HSS MÉTAL



Pour percer cuivre, laiton, nickel, zinc, matières plastiques.  
Convient particulièrement pour des aciers au carbone de 600 N/mm<sup>2</sup>, des aciers standards de 800 N/mm<sup>2</sup> et des alliages d'acier standard de 900 N/mm<sup>2</sup>.  
Ne conviennent pas pour percer de l'inox.  
Emmanchement cylindrique. Tête monobloc.  
Angle d'hélice : entre 23° et 33°.

## HSS MÉTAL - FORETS



Référence	Désignation	Diamètre (mm)	Longueur (mm)	Longueur utile (mm)	Multiple de vente	Unité fact.	DEEE HT	PU HT
✓ <b>BIZ 700709</b>	Foret métaux HSS cylindrique Ø 4 x 75 mm (x 2)	4	75	43	1	P.	-	6,70 €
✓ <b>BIZ 700713</b>	Foret métaux HSS cylindrique Ø 4.2 x 75 mm (x 2)	5	86	52	1	P.	-	8,31 €
✓ <b>BIZ 700715</b>	Foret métaux HSS cylindrique Ø 6 x 93 mm (x 2)	6	93	57	1	P.	-	10,04 €
✓ <b>BIZ 700717</b>	Foret métaux HSS cylindrique Ø 7 x 109 mm (x 1)	7	109	69	1	P.	-	7,07 €
✓ <b>BIZ 700719</b>	Foret métaux HSS cylindrique Ø 8 x 117 mm (x 1)	8	117	75	1	P.	-	8,19 €
✓ <b>BIZ 700721</b>	Foret métaux HSS cylindrique Ø 9 x 125 mm (x 1)	9	125	81	1	P.	-	9,18 €
✓ <b>BIZ 700723</b>	Coffret de 10 forets métaux HSS cylindrique Ø 1-10 mm				1	P.	-	60,09 €
✓ <b>BIZ 700194</b>	Coffret de 25 forets métaux HSS 5 % cobalt Ø 1-13 mm par pas de 0.5 mm				1	P.	-	277,33 €



## SDS+ BETON



Tête plaquette carbure 2 tranchants.  
Pointe de centrage.  
Évacuation rapide des poussières.  
Transmission directe de l'énergie de frappe à la pointe de perçage.

## SDS+ BETON - FORETS



Référence	Désignation	Diamètre (mm)	Longueur (mm)	Longueur utile (mm)	Multiple de vente	Unité fact.	DEEE HT	PU HT
✓ <b>BIZ 700601</b>	Foret marteau SDS+ 2 tranchants Ø 4 x 110 mm	4	110	50	1	P.	-	10,80 €
✓ <b>BIZ 700602</b>	Foret marteau SDS+ 2 tranchants Ø 5 x 110 mm	5	110	50	1	P.	-	9,63 €
✓ <b>BIZ 700603</b>	Foret marteau SDS+ 2 tranchants Ø 5 x 160 mm	5	160	100	1	P.	-	10,41 €
✓ <b>BIZ 700604</b>	Foret marteau SDS+ 2 tranchants Ø 6 x 110 mm	6	110	50	1	P.	-	9,44 €
✓ <b>BIZ 700605</b>	Foret marteau SDS+ 2 tranchants Ø 6 x 160 mm	6	160	100	1	P.	-	12,04 €
✓ <b>BIZ 700606</b>	Foret marteau SDS+ 2 tranchants Ø 6 x 260 mm	6	260	200	1	P.	-	22,16 €
✓ <b>BIZ 700608</b>	Foret marteau SDS+ 2 tranchants Ø 7 x 160 mm	7	160	100	1	P.	-	13,97 €
✓ <b>BIZ 700610</b>	Foret marteau SDS+ 2 tranchants Ø 8 x 110 mm	8	110	50	1	P.	-	12,04 €
✓ <b>BIZ 700611</b>	Foret marteau SDS+ 2 tranchants Ø 8 x 160 mm	8	160	100	1	P.	-	13,27 €
✓ <b>BIZ 700612</b>	Foret marteau SDS+ 2 tranchants Ø 8 x 210 mm	8	210	150	1	P.	-	14,93 €
✓ <b>BIZ 700613</b>	Foret marteau SDS+ 2 tranchants Ø 8 x 260 mm	8	260	200	1	P.	-	18,53 €
✓ <b>BIZ 700614</b>	Foret marteau SDS+ 2 tranchants Ø 8 x 310 mm	8	310	250	1	P.	-	27,46 €
✓ <b>BIZ 700615</b>	Foret marteau SDS+ 2 tranchants Ø 8 x 450 mm	8	450	400	1	P.	-	33,14 €
✓ <b>BIZ 700616</b>	Foret marteau SDS+ 2 tranchants Ø 10 x 160 mm	10	160	100	1	P.	-	14,93 €
✓ <b>BIZ 700617</b>	Foret marteau SDS+ 2 tranchants Ø 10 x 210 mm	10	210	150	1	P.	-	18,79 €
✓ <b>BIZ 700619</b>	Foret marteau SDS+ 2 tranchants Ø 10 x 310 mm	10	310	250	1	P.	-	31,31 €
✓ <b>BIZ 700620</b>	Foret marteau SDS+ 2 tranchants Ø 10 x 450 mm	10	450	400	1	P.	-	36,13 €
✓ <b>BIZ 700621</b>	Foret marteau SDS+ 2 tranchants Ø 12 x 160 mm	12	160	100	1	P.	-	18,30 €

Caractéristiques techniques, Conditionnement, Multiple de vente, Unité de facturation, visuels, Euroclasse, DEEE HT, PU HT en Euros et hors DEEE et Eco-mobilier; donnés à titre indicatif et susceptibles de modifications sans préavis. ils ne nous engageant qu'après confirmation expresse. Les prix unitaires indiqués sont ceux des réseaux COAXEL, REXEL et SCT, ils ne s'appliquent pas pour le réseau ESPACE ELEC. Pour plus d'informations, consultez votre agence habituelle ou connectez-vous sur notre site internet rexel.fr - N.C-nous consulter.

✓ Produit stocké

# OUTILLAGE ÉLECTROPORTATIF ET CONSOMMABLES

## PERFORATEURS

### SDS+ BETON - FORETS



Référence	Désignation	Diamètre (mm)	Longueur (mm)	Longueur utile (mm)	Multiple de vente	Unité fact.	DEEE HT	PU HT
✓ BIZ 700622	Foret marteau SDS+ 2 tranchants Ø 12 x 210 mm	12	210	150	1	P.	-	20,23 €
✓ BIZ 700625	Foret marteau SDS+ 2 tranchants Ø 12 x 450 mm	12	450	400	1	P.	-	45,28 €
✓ BIZ 700626	Foret marteau SDS+ 2 tranchants Ø 12 x 600 mm	12	600	550	1	P.	-	60,98 €
✓ BIZ 700627	Foret marteau SDS+ 2 tranchants Ø 12 x 1000 mm	12	1000	950	1	P.	-	134,87 €
✓ BIZ 700629	Foret marteau SDS+ 2 tranchants Ø 14 x 210 mm	14	210	150	1	P.	-	27,94 €
✓ BIZ 700631	Foret marteau SDS+ 2 tranchants Ø 14 x 450 mm	14	450	400	1	P.	-	52,99 €
✓ BIZ 700633	Foret marteau SDS+ 2 tranchants Ø 16 x 210 mm	16	210	150	1	P.	-	43,35 €
✓ BIZ 700634	Foret marteau SDS+ 2 tranchants Ø 16 x 260 mm	16	260	200	1	P.	-	54,43 €
✓ BIZ 700635	Foret marteau SDS+ 2 tranchants Ø 16 x 450 mm	16	450	400	1	P.	-	93,45 €
✓ BIZ 700636	Foret marteau SDS+ 2 tranchants Ø 16 x 600 mm	16	600	550	1	P.	-	103,56 €
✓ BIZ 700638	Foret marteau SDS+ 2 tranchants Ø 18 x 450 mm	18	450	400	1	P.	-	100,19 €
✓ BIZ 700643	Foret marteau SDS+ 2 tranchants Ø 22 x 450 mm	22	450	400	1	P.	-	109,34 €
✓ BIZ 700196	Pack de 7 forets béton SDS+ 2 tranchants Ø 5-12 mm Composé des Ø : - 5 x 110 mm - 6 x 110 mm - 6 x 160 mm - 8 x 110 mm - 8 x 160 mm - 10 x 160 mm - 12 x 160 mm				1	P.	-	100,46 €
✓ BIZ 700680	Pack de forets béton SDS+ 2 tranchants Ø 5 x 110 mm (x 10)	5	110	50	1	P.	-	78,20 €
✓ BIZ 700681	Pack de forets béton SDS+ 2 tranchants Ø 6 x 110 mm (x 10)	6	110	50	1	P.	-	76,68 €
✓ BIZ 700683	Pack de forets béton SDS+ 2 tranchants Ø 8 x 110 mm (x 10)	8	110	50	1	P.	-	97,78 €
✓ BIZ 700645	Foret marteau SDS+ 2 tranchants Ø 26 x 450 mm	26	450	400	1	P.	-	167,62 €

### SDS-MAX BETON

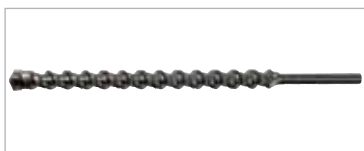

Pour percer efficacement dans des matériaux durs et très durs tels que béton, béton armé, pierre naturelle et maçonnerie.  
Tête plaquette carbure 4 tranchants avec angle de coupe 130°.  
Pointe de centrage.  
Évacuation rapide des poussières grâce à ses 4 hélices et à son corps cylindrique.

### SDS-MAX BETON - FORETS



Référence	Désignation	Diamètre (mm)	Longueur (mm)	Longueur utile (mm)	Multiple de vente	Unité fact.	DEEE HT	PU HT
✓ BIZ 700665	Foret marteaux SDS-MAX 4 tranchants Ø 22 x 520 mm	22	520	400	1	P.	-	194,99 €
✓ BIZ 700666	Foret marteaux SDS-MAX 4 tranchants Ø 22 x 920 mm	22	920	800	1	P.	-	254,96 €
✓ BIZ 700667	Foret marteaux SDS-MAX 4 tranchants Ø 25 x 520 mm	25	520	400	1	P.	-	184,81 €
✓ BIZ 700668	Foret marteaux SDS-MAX 4 tranchants Ø 25 x 920 mm	25	920	800	1	P.	-	315,34 €
BIZ 700669	Foret marteaux SDS-MAX 4 tranchants Ø 30 x 570 mm	30	570	450	1	P.	-	270,64 €

### SDS+ XTREME BÉTON



Tête plaquette carbure 4 tranchants monobloc.  
Pointe de centrage.  
Évacuation rapide des poussières grâce à ses 4 hélices et à son corps cylindrique.

### SDS+ XTREME BÉTON - FORETS



Référence	Désignation	Diamètre (mm)	Longueur (mm)	Longueur utile (mm)	Multiple de vente	Unité fact.	DEEE HT	PU HT
✓ BIZ 700650	Foret marteau SDS+ 4 tranchants "XTREME" Ø 5 x 110 mm	5	110	50	1	P.	-	13,93 €
✓ BIZ 700652	Foret marteau SDS+ 4 tranchants "XTREME" Ø 6 x 110 mm	6	110	50	1	P.	-	14,63 €
✓ BIZ 700653	Foret marteau SDS+ 4 tranchants "XTREME" Ø 6 x 160 mm	6	160	100	1	P.	-	15,19 €
✓ BIZ 780072	Foret marteau SDS+ 4 tranchants "XTREME" Ø 6 x 210 mm	6	210	150	1	P.	-	18,32 €
✓ BIZ 700654	Foret marteau SDS+ 4 tranchants "XTREME" Ø 8 x 110 mm	8	110	50	1	P.	-	15,19 €
✓ BIZ 700655	Foret marteau SDS+ 4 tranchants "XTREME" Ø 8 x 160 mm	8	160	100	1	P.	-	17,55 €

Caractéristiques techniques, Conditionnement, Multiple de vente, Unité de facturation, visuels, Euroclasse, DEEE HT, PU HT en Euros et hors DEEE et Eco-mobilier; donnés à titre indicatif et susceptibles de modifications sans préavis.   
ils ne nous engageant qu'après confirmation expresse. Les prix unitaires indiqués sont ceux des réseaux COAXEL, REXEL et SCT, ils ne s'appliquent pas pour le réseau ESPACE ELEC.   
Pour plus d'informations, consultez votre agence habituelle ou connectez-vous sur notre site internet rexel.fr - N.C-nous consulter.

✓ Produit stocké



## SDS+ XTREME BÉTON - FORETS



Référence	Désignation	Diamètre (mm)	Longueur (mm)	Longueur utile (mm)	Multiple de vente	Unité fact.	DEEE HT	PU HT
✓ BIZ 780073	Foret marteau SDS+ 4 tranchants "XTRÉME" Ø 8 x 210 mm	8	210	150	1	P.	-	19,64 €
✓ BIZ 780078	Foret marteau SDS+ 4 tranchants "XTRÉME" Ø 8 x 260 mm	8	260	200	1	P.	-	21,54 €
✓ BIZ 780082	Foret marteau SDS+ 4 tranchants "XTRÉME" Ø 8 x 450 mm	8	450	400	1	P.	-	57,38 €
✓ BIZ 700656	Foret marteau SDS+ 4 tranchants "XTRÉME" Ø 10 x 160 mm	10	160	100	1	P.	-	20,06 €
BIZ 780074	Foret marteau SDS+ 4 tranchants "XTRÉME" Ø 10 x 210 mm	10	210	150	1	P.	-	20,87 €
✓ BIZ 780071	Foret marteau SDS+ 4 tranchants "XTRÉME" Ø 12 x 160 mm	12	160	100	1	P.	-	24,51 €
BIZ 780075	Foret marteau SDS+ 4 tranchants "XTRÉME" Ø 12 x 210 mm	12	210	150	1	P.	-	25,53 €
✓ BIZ 780076	Foret marteau SDS+ 4 tranchants "XTRÉME" Ø 14 x 210 mm	14	210	150	1	P.	-	39,35 €
BIZ 780081	Foret marteau SDS+ 4 tranchants "XTRÉME" Ø 14 x 260 mm	14	260	200	1	P.	-	45,25 €
✓ BIZ 780086	Foret marteau SDS+ 4 tranchants "XTRÉME" Ø 18 x 450 mm	18	450	400	1	P.	-	98,43 €
✓ BIZ 780087	Foret marteau SDS+ 4 tranchants "XTRÉME" Ø 20 x 450 mm	20	450	400	1	P.	-	111,02 €
✓ BIZ 780088	Foret marteau SDS+ 4 tranchants "XTRÉME" Ø 22 x 450 mm	22	450	400	1	P.	-	138,25 €
✓ BIZ 780089	Foret marteau SDS+ 4 tranchants "XTRÉME" Ø 25 x 450 mm	25	450	400	1	P.	-	149,49 €

## MULTI-MATÉRIAUX



Parfaitement appropriés pour carrelage, céramique, porcelaine, marbre, maçonnerie, métal, bois et plastique.  
Emmanchement cylindrique.  
Plaquettes carbure affûtées sur meule diamant pour des tranchants très durs.  
Hélice et goujure polies rouges.

## MULTI-MATÉRIAUX - FORETS



Référence	Désignation	Diamètre (mm)	Longueur (mm)	Longueur utile (mm)	Multiple de vente	Unité fact.	DEEE HT	PU HT
✓ BIZ 700742	Foret multimatériaux cylindrique Ø 5 mm	5	150	85	1	P.	-	19,73 €
✓ BIZ 700744	Foret multimatériaux cylindrique Ø 6 mm	6	150	85	1	P.	-	20,75 €
✓ BIZ 700746	Foret multimatériaux cylindrique Ø 8 mm	8	200	135	1	P.	-	27,19 €
✓ BIZ 700748	Foret multimatériaux cylindrique Ø 10 mm	10	200	135	1	P.	-	30,13 €
✓ BIZ 700749	Foret multimatériaux cylindrique Ø 12 mm	12	220	150	1	P.	-	38,70 €
✓ BIZ 700750	Foret multimatériaux cylindrique Ø 14 mm	14	220	150	1	P.	-	43,31 €
✓ BIZ 780083	Foret marteau SDS+ 4 tranchants "XTRÉME" Ø 10 x 450 mm	10	450	400	1	P.	-	57,55 €
✓ BIZ 780084	Foret marteau SDS+ 4 tranchants "XTRÉME" Ø 12 x 450 mm	12	450	400	1	P.	-	58,35 €
✓ BIZ 700751	Coffret de 5 forets multimatériaux Ø 4-10 mm Coffret plastique composé des Ø (mm) : 4/5/6/8/10				1	P.	-	106,30 €

## BOIS - FORETS



Référence	Désignation	Multiple de vente	Unité fact.	DEEE HT	PU HT
BIZ 700755	Coffret de 7 forets bois HSS cylindriques Coffret composé de : - 5 forets HSS 3 pointes Ø 5/6/8/10/12 mm - 2 forets HSS de fraisage Ø 12.4/16.5 mm	1	P.	-	273,43 €



## GRÈS - FORETS



Référence	Désignation	Multiple de vente	Unité fact.	DEEE HT	PU HT
✓ BIZ 709990	Foret spécial grès cérame ø 6 mm	1	P.	-	47,42 €
✓ BIZ 709991	Foret spécial grès cérame ø 8 mm	1	P.	-	53,33 €
BIZ 709992	Foret spécial grès cérame ø 10 mm	1	P.	-	55,48 €
✓ BIZ 709993	Kit de forets grès cérame et béton ø 6 mm	1	P.	-	59,27 €
✓ BIZ 709994	Kit de forets grès cérame et béton ø 8 mm	1	P.	-	66,59 €



Caractéristiques techniques, Conditionnement, Multiple de vente, Unité de facturation, visuels, Euroclasse, DEEE HT, PU HT en Euros et hors DEEE et Eco-mobilier; donnés à titre indicatif et susceptibles de modifications sans préavis. Ils ne nous engageant qu'après confirmation expresse. Les prix unitaires indiqués sont ceux des réseaux COAXEL, REXEL et SCT, ils ne s'appliquent pas pour le réseau ESPACE ELEC.

Pour plus d'informations, consultez votre agence habituelle ou connectez-vous sur notre site internet [rexel.fr](http://rexel.fr) - N.C-nous consulter.

✓ Produit stocké

# OUTILLAGE ÉLECTROPORTATIF ET CONSOMMABLES

## PERFORATEURS

### FORET ÉTAGÉ



Référence	Désignation	Diamètre (mm)	Multiple de vente	Unité fact.	DEEE HT	PU HT
✓ BIZ 700689	Foret étagé PG7-21 Ø 10 mm 8 étages	10	1	P.	-	177,61 €
✓ BIZ 700095	Foret étagé PG et ISO Ø 10 mm 12 étages	10	1	P.	-	313,39 €

### SCIES CLOCHES



Référence	Désignation	Diamètre (mm)	Longueur (mm)	Multiple de vente	Unité fact.	DEEE HT	PU HT
✓ BIZ 700185	Scie cloche béton SDS+ Ø 68 mm 120 mm	67	120	1	P.	-	224,95 €
✓ BIZ 700695	Scie cloche béton SDS-MAX Ø 68 mm 290 mm	68	290	1	P.	-	656,63 €
✓ BIZ 700197	Scie cloche multidiamètre Ø 48-305 mm	48	305	1	P.	-	410,14 €
✓ BIZ 700878	Scie cloche HSS bi-métal 8 % cobalt Ø 54 mm	54	44	1	P.	-	31,42 €
✓ BIZ 700884	Scie cloche HSS bi-métal 8 % cobalt Ø 67 mm	67	44	1	P.	-	68,58 €
✓ BIZ 700885	Scie cloche HSS bi-métal 8 % cobalt Ø 68 mm	68	44	1	P.	-	63,75 €
✓ BIZ 700890	Scie cloche HSS bi-métal 8 % cobalt Ø 80 mm	80	44	1	P.	-	61,22 €
✓ BIZ 700897	Arbre pour scies cloches HSS bi-métal Ø 31-210 mm	635	80	1	P.	-	21,54 €
✓ BIZ 700895	Coffret de 8 scies cloches HSS Bi-Métal 8 % cobalt Ø 38/40/54/64/67/68/76/86 mm avec 1 arbre 6 pans et 1 foret HSS 80 mm			1	P.	-	250,46 €

### TARAUDS



Référence	Désignation	Multiple de vente	Unité fact.	DEEE HT	PU HT
✓ BIZ 700180	Coffret de tarauds Coffret composé de : - 7 tarauds : M3/M4/M5/M6/M8/M10/M12 - 7 forets : 2.5/3.3/4.2/5/6.8/8.5/10.2 mm - 1 tourne-à-gauche	1	P.	-	364,65 €

Caractéristiques techniques, Conditionnement, Multiple de vente, Unité de facturation, visuels, Euroclasse, DEEE HT, PU HT en Euros et hors DEEE et Eco-mobilier; donnés à titre indicatif et susceptibles de modifications sans préavis. Ils ne nous engagent qu'après confirmation expresse. Les prix unitaires indiqués sont ceux des réseaux COAXEL, REXEL et SCT, ils ne s'appliquent pas pour le réseau ESPACE ELEC.

Pour plus d'informations, consultez votre agence habituelle ou connectez-vous sur notre site internet rexel.fr - N.C.-nous consulter.

✓ Produit stocké



Référence	Désignation	Multiple de vente	Unité fact.	DEEE HT	PU HT
✓ BIZ 780130	Pack de scie cloche bi-métal CLIC II Ø 67 mm avec arbre 6 pans et foret HSS	1	P.	-	141,77 €
✓ BIZ 780122	Scie cloche CLIC II bi-métal Ø 67 mm	1	P.	-	80,99 €
✓ BIZ 780142	Scie cloche CLIC II multimatériaux Ø 68 mm	1	P.	-	107,05 €
✓ BIZ 780148	Scie cloche CLIC II diamant Ø 68 mm	1	P.	-	179,84 €
✓ BIZ 780150	Arbre 6 pans pour scies cloche CLIC II avec foret HSS 120 mm	1	P.	-	68,51 €
✓ BIZ 780160	Coffret de 6 scies cloches CLIC II bi-métal Ø 22, 25, 32, 40, 51, 67 mm avec arbre 6 pans et foret centreur HSS	1	P.	-	299,74 €

**CRÉDIT BAIL AVEC OPTION D'ACHAT, POUR ACQUISITION DE VOS ÉQUIPEMENTS**



➤ Financement de vos équipements à partir de 300 € HT (outillage, mesure, matériel de chantier, informatique...)

➤ Vous préservez votre trésorerie  
 ➤ Pas d'endettement supplémentaire  
 ➤ Option d'achat en fin de contrat 15 € HT.

**RAINUREUSES - DISQUEUSES**

**RAINUREUSES**



Référence	Désignation	Puissance (W)	Vitesse de rotation à vide (trs/min)	Diamètre disque (mm)	Largeur rainure (mm)	Profondeur rainure (mm)	Poids (kg)	Longueur du câble (m)	Multiple de vente	Unité fact.	DEEE HT	PU HT	
✓ SPT 811223	Rainureuse D60 + 2 disques X-TREME Universal Ø140 SPECIAL RENOVATION - 30% plus compacte que la D90 - Grand confort d'utilisation et faible poids - Réglage de la profondeur de coupe / largeur de coupe / changement des disques SANS OUTILS - Certifiée DUST FREE (sans poussières)	1600	6000	140	7 à 35	10 à 40	4,6	5		1	P.	0,42 €	1 236,38 €
✓ SPT 811245	Rainureuse D90 + 2 disques X-TREME Béton Ø150 SPECIAL NEUF, USAGE INTENSIF - Puissance et compacité - Grand confort d'utilisation - Réglage de la profondeur de coupe / largeur de coupe / changement des disques SANS OUTILS - Certifiée DUST FREE (sans poussières)	2500	6700	150	7 à 47	10 à 50	6,5	5		1	P.	0,42 €	1 557,79 €

**DISQUEUSES**



Référence	Désignation	Puissance (W)	Vitesse de rotation à vide (trs/min)	Diamètre disque (mm)	Longueur du câble (m)	Multiple de vente	Unité fact.	DEEE HT	PU HT	
SPT 640058	Disqueuse diamant disques 230 mm 2400W AGP 230 AV - Poignée avant anti-vibration orientable - Démarrage progressif / Limiteur start-up - Carter de protection orientable sans outil - Protection du roulement contre la poussière (breveté) - Poignée arrière anti-vibration orientable (pour sciage ou ponçage) - Découpe sans poussière avec capot d'aspiration SDH230	2400	6500	230	5		1	P.	0,42 €	308,21 €
✓ SPT 654999	Disqueuse diamant disques 125 mm 1400W AGP 125 AV - Sécurité renforcée (pas de redémarrage en cas de coupure de courant, contrôle électronique de la vitesse, démarrage progressif) - Carter de protection cranté orientable sans outils (breveté) - Poignée anti-vibration orientable - Protection du roulement contre la poussière (breveté) - Ponçage sans poussière avec le capot d'aspiration	1400	11000	125	4		1	P.	0,42 €	253,53 €

Caractéristiques techniques, Conditionnement, Multiple de vente, Unité de facturation, visuels, Euroclasse, DEEE HT, PU HT en Euros et hors DEEE et Eco-mobilier; donnés à titre indicatif et susceptibles de modifications sans préavis, ils ne nous engagent qu'après confirmation expresse. Les prix unitaires indiqués sont ceux des réseaux COAXEL, REXEL et SCT, ils ne s'appliquent pas pour le réseau ESPACE ELEC. Pour plus d'informations, consultez votre agence habituelle ou connectez-vous sur notre site internet rexel.fr - N.C-nous consulter.

✓ Produit stocké

# OUTILLAGE ÉLECTROPORTATIF ET CONSOMMABLES

## RAINUREUSES - DISQUEUSES

### DISQUES POUR RAINUREUSES



Référence	Désignation	Diamètre disque (mm)	Multiple de vente	Unité fact.	DEEE HT	PU HT	
✓ SPT 610063	Disque XTREME BETON D.150 Indicateurs de montage adéquat des lames Conforme à la norme européenne EN 13236 Fabriqué selon la norme oSa améliorant la sécurité de l'utilisateur	150		1	P.	-	177,79 €
✓ SPT 610093	DISQUE XTREME UNIVERSEL D.150 Indicateurs de montage adéquat des lames Conforme à la norme européenne EN 13236 Fabriqué selon la norme oSa améliorant la sécurité de l'utilisateur	140		1	P.	-	348,45 €
✓ SPT 610197	Disque XTREME UNIVERSEL D.150 Indicateurs de montage adéquat des lames Conforme à la norme européenne EN 13236 Fabriqué selon la norme oSa améliorant la sécurité de l'utilisateur	150		1	P.	-	170,52 €

### DISQUES POUR DISQUEUSES



Référence	Désignation	Diamètre disque (mm)	Multiple de vente	Unité fact.	DEEE HT	PU HT	
✓ SPT 610091	Disque XTREME BETON D.125	125		1	P.	-	142,55 €
SPT 610096	Disque XTREME BETON D.230	230		1	P.	-	254,67 €
SPT 610101	Disque XTREME UNIVERSEL D.125	125		1	P.	-	142,55 €
SPT 610103	Disque XTREME UNIVERSEL D.230	230		1	P.	-	256,27 €
SPT 610199	Disque SILVER TURBO T D.125	125		1	P.	-	73,68 €
✓ SPT 610213	Disque SILVER MULTIMAT D.125	125		1	P.	-	116,92 €
SPT 610214	Disque SILVER MULTIMAT D.230	230		1	P.	-	177,78 €

### CERAMIC



### CERAMIC



Référence	Désignation	Multiple de vente	Unité fact.	DEEE HT	PU HT
SPT 620950	CERAMIC DRILL 6 MM - M14	1	P.	-	78,48 €
SPT 620952	CERAMIC DRILL 8 MM - M14	1	P.	-	86,50 €
SPT 620954	CERAMIC DRILL 10 MM - M14	1	P.	-	91,79 €
SPT 620085	Guide foret diamant ceramic	1	P.	-	121,96 €

Caractéristiques techniques, Conditionnement, Multiple de vente, Unité de facturation, visuels, Euroclasse, DEEE HT, PU HT en Euros et hors DEEE et Eco-mobilier; donnés à titre indicatif et susceptibles de modifications sans préavis. Ils ne nous engagent qu'après confirmation expresse. Les prix unitaires indiqués sont ceux des réseaux COAXEL, REXEL et SCT, ils ne s'appliquent pas pour le réseau ESPACE ELEC.

Pour plus d'informations, consultez votre agence habituelle ou connectez-vous sur notre site internet rexel.fr - N.C.=nous consulter.

✓ Produit stocké

## DISQUES



Référence	Désignation	Diamètre disque (mm)	Multiple de vente	Unité fact.	DEEE HT	PU HT
✓ <b>BIZ 781002</b>	Disque à tronçonner pour pierre Ø 125 mm (x 5)	125	1	P.	-	23,04 €
✓ <b>BIZ 781001</b>	Disque à tronçonner pour inox et métal Ø 125 mm (x 10)	125	1	P.	-	43,15 €
✓ <b>BIZ 782001</b>	Disque diamant red Ø 125 mm	125	1	P.	-	233,82 €
✓ <b>BIZ 782002</b>	Disque diamant red Ø 150 mm	150	1	P.	-	255,08 €
✓ <b>BIZ 782010</b>	Disque diamant silver Ø 125 mm	125	1	P.	-	233,82 €

## FOREUSE - CAROTTEUSE

### COFFRE DE FORAGE



Référence	Désignation	Multiple de vente	Unité fact.	DEEE HT	PU HT
<b>SPT 624053</b>	Coffre de forage TRIX 160 + SD160 puissance 2000W Livré en coffre plastique avec roues comprenant : - 1 bâti TRIX 160, - 1 moteur SD 160 double emmanchement 1/2" et 1 1/4", - 1 canne de centrage et 1 poignée orientable, - 1 pochette outillage, - 1 pierre d'affûtage.	1	P.	0,42 €	3 389,04 €
<b>SPT 622241</b>	Pochette outillage diamant	1	P.	-	279,96 €

### ACCESSOIRE



Référence	Désignation	Multiple de vente	Unité fact.	DEEE HT	PU HT
<b>SPT 172710</b>	Pompe à eau manuelle L'utilisation de ce produit doit se conformer strictement aux consignes d'emploi et de sécurité figurant sur la notice technique et dans le manuel d'utilisation.	1	P.	-	353,44 €

### COURONNES À EAU 1 1/4" LP



Référence	Désignation	Diamètre (mm)	Longueur (mm)	Multiple de vente	Unité fact.	DEEE HT	PU HT
<b>SPT 620429</b>	Couronne HI.SP.CONFED.56X450 1P1/4 L	56	450	1	P.	-	304,32 €
<b>SPT 620449</b>	Couronne HI.SP.CONFED.61X450 1P1/4 L	61	450	1	P.	-	309,58 €
<b>SPT 620469</b>	Couronne HI.SP.CONFED.66X450 1P1/4 L	66	450	1	P.	-	336,34 €
<b>SPT 620509</b>	Couronne HI.SP.CONFED.76X450 1P1/4 L	76	450	1	P.	-	344,35 €
<b>SPT 620529</b>	Couronne HI.SP.CONFED.81X450 1P1/4 L	81	450	1	P.	-	333,36 €
<b>SPT 620549</b>	Couronne HI.SP.CONFED.91X450 1P1/4 L	91	450	1	P.	-	416,41 €
<b>SPT 620569</b>	Couronne HI.SP.CONFED.101X450 1P1/4 L	101	450	1	P.	-	392,63 €
<b>SPT 620589</b>	Couronne HI.SP.CONFED.111X450 1P1/4 L	111	450	1	P.	-	426,69 €
<b>SPT 620609</b>	Couronne HI.SP.CONFED.116X450 1P1/4 L	116	450	1	P.	-	444,48 €
<b>SPT 620629</b>	Couronne HI.SP.CONFED.121X450 1P1/4 L	121	450	1	P.	-	459,31 €

Caractéristiques techniques, Conditionnement, Multiple de vente, Unité de facturation, visuels, Euroclasse, DEEE HT, PU HT en Euros et hors DEEE et Eco-mobilier; donnés à titre indicatif et susceptibles de modifications sans préavis, ils ne nous engagent qu'après confirmation expresse. Les prix unitaires indiqués sont ceux des réseaux COAXEL, REXEL et SCT, ils ne s'appliquent pas pour le réseau ESPACE ELEC.  
Pour plus d'informations, consultez votre agence habituelle ou connectez-vous sur notre site internet rexel.fr - N.C-nous consulter.

✓ Produit stocké

FIXATIONS

CONNEXION ET DÉRIVATION

ENTRETIEN, NETTOYANTS, ADHÉSIFS

PILES, ACCUMULATEURS  
ET LAMPES TORCHES

# OUTILLAGE ÉLECTROPORTATIF ET CONSOMMABLES

## FOREUSE - CAROTTEUSE

### COURONNES À EAU 1 1/4" LP



Référence	Désignation	Diamètre (mm)	Longueur (mm)	Multiple de vente	Unité fact.	DEEE HT	PU HT
SPT 620649	Couronne HI.SP.CONF.D.126X450 1P1/4 L	126	450	1	P.	-	481,52 €
SPT 620669	Couronne HI.SP.CONF.D.131X450 1P1/4 L	131	450	1	P.	-	511,15 €
SPT 620689	Couronne HI.SP.CONF.D.141X450 1P1/4 L	141	450	1	P.	-	577,83 €
SPT 620729	Couronne HI.SP.CONF.D.161X450 1P1/4 L	161	450	1	P.	-	711,18 €



### CAROTTEUSE À SEC SD 17P



Référence	Désignation	Multiple de vente	Unité fact.	DEEE HT	PU HT
SPT 623032	Carotteuse à sec avec percussion SD 17P Percement dans les matériaux creux (parpaing, hourdis, brique) et pleins (brique, Pierre, béton NON armé). - Système de percussion pour forage rapide. - Performant et puissant (1800 W). - Extraction de poussière intégrée. - 2 vitesses de forage. - Diamètre de forage de 56 mm à 181 mm.	1	P.	0,42 €	1 270,08 €

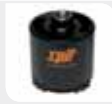

### COURONNES À SEC POUR SD 17P



Référence	Désignation	Multiple de vente	Unité fact.	DEEE HT	PU HT	
SPT 621003	Foret de centrage SDD 200mm GAZ	1	P.	-	122,32 €	
✓ SPT 654595	Couronne SDD D68X200 M41	1	P.	-	312,32 €	
SPT 654597	Couronne SDD D82X200 M41	1	P.	-	368,38 €	
SPT 654600	Couronne SDD D101X200 M41	1	P.	-	429,66 €	
SPT 654601	Couronne SDD D111X200 M41	1	P.	-	459,31 €	
SPT 654602	Couronne SDD D131X200 M41	1	P.	-	617,83 €	
SPT 654509	Couronne à sec D68X85 M16		1	P.	-	163,36 €
SPT 654513	Couronne à sec D82X85 M16	1	P.	-	161,80 €	
SPT 621001	Adaptateur M16-M41 extracteur de poussière SD17P		1	P.	-	138,72 €

## ASPIRATEURS EAU ET POUSSIÈRES



Référence	Désignation	Dépression (Kpa)	Puissance (W)	Poids (kg)	Longueur du câble (m)	Multiple de vente	Unité fact.	DEEE HT	PU HT	
✓ SPT 620912	AC 1625 aspirateur 25 litres Classe L 1600W - 12,5 kg. - Débit d'air max. 3840 litres/mm. - Dépression colonne d'eau 259 mbar - Longueur du flexible: 5m		1600	12,5	8		1	P.	1,33 €	979,78 €
✓ SPT 620913	AC 1630 P aspirateur 32 litres Classe L Nettoyage du filtre pendant l'aspiration : l'idéal pour les travaux de rainurage	25,9	1600	14,8	5		1	P.	1,33 €	1 073,09 €
SPT 620914	AC 1630 PM aspirateur 32 litres Classe M Nettoyage du filtre pendant l'aspiration : l'idéal pour les travaux de rainurage		1600	14,8	8		1	P.	1,33 €	1 162,51 €

Caractéristiques techniques, Conditionnement, Multiple de vente, Unité de facturation, visuels, Euroclasse, DEEE HT, PU HT en Euros et hors DEEE et Eco-mobilier; donnés à titre indicatif et susceptibles de modifications sans préavis. is ne nous engageant qu'après confirmation expresse. Les prix unitaires indiqués sont ceux des réseaux COAXEL, REXEL et SCT, ils ne s'appliquent pas pour le réseau ESPACE ELEC.

Pour plus d'informations, consultez votre agence habituelle ou connectez-vous sur notre site internet rexel.fr - N.C.=nous consulter.

✓ Produit stocké

# CLOUEURS

## PULSA 800E



Cloueur à gaz 3ème génération multi-matériaux spécial électriciens/plombiers. Cloueur compact, léger, équilibré et très maniable.  
 Fixation du sol au plafond, dans tous les matériaux sans réglage grâce à la technologie IPC.  
 Système Easy Push : faible effort de mise en appui. Système SPIT LOCK : accroche à la ceinture.  
 Grand magasin 50 clous pour moins recharger, facile à démonter.  
 Refroidissement optimisé, une puissance constante même en usage intensif.  
 Jusqu'à 3000 tirs d'autonomie par charge de batterie.  
 Technologie Start & Go<sup>®</sup> : mise hors tension automatique de l'outil.  
 Témoin lumineux de niveaux de gaz et de batterie.

Référence	Désignation	Multiple de vente	Unité fact.	DEEE HT	PU HT
✓ SPT 018340	PULSA 800 E	1	P.	0,42 €	1 437,26 €
✓ SPT 012564	Pack PULSA 800E + 500 C6-20 Découverte Cloueur à gaz 3ème génération multi-matériaux spécial électriciens/plombiers. Cloueur compact, léger, équilibré et très maniable. Fixation du sol au plafond, dans tous les matériaux sans réglage grâce à la technologie IPC. Système Easy Push : faible effort de mise en appui. Système SPIT LOCK : accroche à la ceinture. Grand magasin 50 clous pour moins recharger, facile à démonter. Refroidissement optimisé, une puissance constante même en usage intensif. Jusqu'à 3000 tirs d'autonomie par charge de batterie. Technologie Start & Go <sup>®</sup> : mise hors tension automatique de l'outil. Témoin lumineux de niveaux de gaz et de batterie.	1	P.	0,42 €	1 183,25 €
SPT 012550	PACK PULSA 800E + 3500 C6-20	1	P.	0,42 €	1 821,53 €
SPT 012554	PACK PULSA 800E + 8000 C6-20	1	P.	0,42 €	2 440,37 €
SPT 012558	Pack PULSA 800E + 15000 C6-20	1	P.	0,42 €	3 287,95 €
SPT 018820	Perche pour PULSA 800 E-LIFT	1	P.	-	475,63 €
SPT 018849	Rallonge de perche pour PULSA 800 E-LIFT	1	P.	-	141,50 €



## PULSA 800E - ACCESSOIRES



Référence	Désignation	Multiple de vente	Unité fact.	DEEE HT	PU HT
SPT 014642	Ensemble guide tampon magnétique P800E	1	P.	-	292,12 €



## C6



Clous PULSA standard pour béton, parpaing et brique pleine.

## C6 - CLOUS



Référence	Désignation	Longueur (mm)	Boîlage (pièces)	Multiple de vente	Unité fact.	DEEE HT	PU HT
✓ SPT 057540	Tampons C6 20 + Gaz P800 / 500	20	500	500	P.	-	0,25 €
✓ SPT 057541	Tampons C6 25 + GAZ P800 / 500	25	500	500	P.	-	0,28 €
✓ SPT 057542	Tampons C6 30 + GAZ P800 / 500	30	500	500	P.	-	0,29 €
✓ SPT 046310	Tampons C6-20 + Gaz P700 / 500	20	500	500	P.	-	0,26 €
✓ SPT 046320	Tampons C6-25 + GAZ P700 / 500	25	500	500	P.	-	0,30 €
SPT 046330	Tampons C6-30 + GAZ P700 / 500	30	500	1	P.	-	153,15 €

## HC6



Clous PULSA haute performance pour béton, béton dur, acier, parpaing et brique pleine.

## HC6 - CLOUS



Référence	Désignation	Longueur (mm)	Boîlage (pièces)	Multiple de vente	Unité fact.	DEEE HT	PU HT
✓ SPT 057550	Tampons HC6 15 + GAZ P800 / 500	15	500	500	P.	-	0,31 €
✓ SPT 057551	Tampons HC6 17 + Gaz P800 / 500	17	500	500	P.	-	0,30 €
✓ SPT 057552	Tampons HC6 22 + GAZ P800 / 500	22	500	500	P.	-	0,31 €
✓ SPT 053206	Tampons HC6-15+GAZ P700 / 500	15	500	500	P.	-	0,33 €
✓ SPT 011876	Tampons HC6-17 + GAZ P700 / 500	17	500	1	P.	-	165,49 €
✓ SPT 011891	Tampons HC6-22 + Gaz P700 / 500	22	500	1	P.	-	168,61 €

Caractéristiques techniques, Conditionnement, Multiple de vente, Unité de facturation, visuels, Euroclasse, DEEE HT, PU HT en Euros et hors DEEE et Eco-mobilier; donnés à titre indicatif et susceptibles de modifications sans préavis, ils ne nous engagent qu'après confirmation expresse. Les prix unitaires indiqués sont ceux des réseaux COAXEL, REXEL et SCT, ils ne s'appliquent pas pour le réseau ESPACE ELEC.  
 Pour plus d'informations, consultez votre agence habituelle ou connectez-vous sur notre site internet rexel.fr - N.C-nous consulter.

✓ Produit stocké

# OUTILLAGE ÉLECTROPORTATIF ET CONSOMMABLES

## CLOUEURS

### CG6



Clous PULSA pour fixation de goulottes. Jupe plastique pré-montée amortissant la fixation de la goulotte et recouvrant la tête du clou.  
Optimum pour les goulottes pré-perçées à partir du Ø 4,2 mm.



### CG6 - CLOUS

Référence	Désignation	Longueur (mm)	Boîtage (pièces)	Multiple de vente	Unité fact.	DEEE HT	PU HT
✓ SPT 057563	Tampons CG6 20 + Gaz P800 / 500	20	500	500	P.	-	0,44 €
SPT 057564	Tampons CG6 25 + GAZ P800 / 500	25	500	1	P.	-	225,56 €
SPT 057565	Tampons CG6 30 + GAZ P800 / 500	30	500	1	P.	-	240,61 €



### HCG6

Clous PULSA haute performance pour fixation de goulotte.

### HCG6 - CLOUS

Référence	Désignation	Longueur (mm)	Boîtage (pièces)	Multiple de vente	Unité fact.	DEEE HT	PU HT
SPT 057567	Tampons HCG6 15 + GAZ P800 / 500	15	500	500	P.	-	0,51 €
SPT 057568	Tampons HCG6 22 + GAZ P800 / 500	22	500	1	P.	-	257,34 €



### P-CLIP



Accessoires de fixation pour gaines Eau/Electricité. Solidité et excellent maintien.  
Cran intérieur pour un meilleur blocage de la gaine.



Référence	Désignation	Boîtage (pièces)	Multiple de vente	Unité fact.	DEEE HT	PU HT
✓ SPT 567206	Crochet plastique P-CLIP D.16	100	100	P.	-	0,15 €
✓ SPT 567209	Crochet plastique P-CLIP D.16X16	75	50	P.	-	0,19 €
✓ SPT 565082	Crochet plastique P-CLIP D.20	100	100	P.	-	0,16 €
✓ SPT 565086	Crochet plastique P-CLIP D.20X20	50	50	P.	-	0,21 €
✓ SPT 567208	Crochet plastique P-CLIP D.25	75	50	P.	-	0,19 €

### E-CLIP



Accessoires de fixation pour tubes plastiques rigides, 2 ergots de centrage pour un alignement parfait du tube.  
Pattes d'emboîtement pour nappes de tubes.



Référence	Désignation	Boîtage (pièces)	Multiple de vente	Unité fact.	DEEE HT	PU HT
✓ SPT 567214	E-CLIP D.16	100	100	P.	-	0,24 €
✓ SPT 565032	E-CLIP D.20	100	100	P.	-	0,24 €
✓ SPT 565033	E-CLIP D.25	100	100	P.	-	0,26 €
✓ SPT 565034	E-CLIP D.32	50	50	P.	-	0,33 €
SPT 567215	E-CLIP D.50	100	50	P.	-	0,49 €

### TIE-CLIP

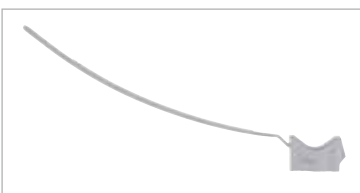

Embase multi-diamètres de 16 à 32mm



Référence	Désignation	Boîtage (pièces)	Multiple de vente	Unité fact.	DEEE HT	PU HT
✓ SPT 565844	TIE-CLIP D.16-32	100	100	P.	-	0,26 €

Caractéristiques techniques, Conditionnement, Multiple de vente, Unité de facturation, visuels, Euroclasse, DEEE HT, PU HT en Euros et hors DEEE et Eco-mobilier; donnés à titre indicatif et susceptibles de modifications sans préavis. is ne nous engageant qu'après confirmation expresse. Les prix unitaires indiqués sont ceux des réseaux COAXEL, REXEL et SCT, ils ne s'appliquent pas pour le réseau ESPACE ELEC.

✓ Produit stocké



## TRH-CLIP



Embase polyvalente permettant la suspension de chaînettes, fils et tiges filetées.  
Possibilité de chevillage avec la cheville à frapper métallique ATLAS ou avec les vis béton TP Ø 5,5 ou 6,5 mm.

Référence	Désignation	Boîlage (pièces)	Multiple de vente	Unité fact.	DEEE HT	PU HT
✓ SPT 011430	TRH-CLIP M6 M8	100	100	P.	-	0,68 €

## CLIP

Référence	Désignation	Boîlage (pièces)	Multiple de vente	Unité fact.	DEEE HT	PU HT
SPT 155721	CLIP METAL SUSPENTES /BT100	100	100	P.	-	0,22 €

## MULTI-CLIP



## MULTI-CLIP

Référence	Désignation	Boîlage (pièces)	Multiple de vente	Unité fact.	DEEE HT	PU HT
✓ SPT 565943	SPIT MULTICLIP II-5	100	100	P.	-	0,25 €

## CLIEPELEC



Accessoires de fixation pour tubes plastiques rigides ou Câbles.  
Compatible avec tous types de colliers gris d'une largeur maximum de 9 mm.  
Large base et excellent guidage du clou pour une fixation précise et esthétique.

Référence	Désignation	Boîlage (pièces)	Multiple de vente	Unité fact.	DEEE HT	PU HT
✓ SPT 011203	CLIEPELEC	100	100	P.	-	0,24 €
SPT 053881	CLIEPELEC GRIS	100	100	P.	-	0,26 €

## CROCHETS MÉTALLIQUES



Référence	Désignation	Boîlage (pièces)	Multiple de vente	Unité fact.	DEEE HT	PU HT
✓ SPT 057495	Crochet métal D.16	200	200	P.	-	0,18 €
✓ SPT 057496	Crochet métal D.20	200	200	P.	-	0,18 €
✓ SPT 057497	Crochet métal D.25	200	200	P.	-	0,24 €
SPT 057498	Crochet métal D.32	100	100	P.	-	0,30 €

## BANDES PERFORÉES



Cassette de bande perforée perlée.  
Idéal pour la réalisation de pontés, la fixation de gaines au sol (PER et ICTA).  
Fixation par clouage très facile.

Référence	Désignation	Boîlage (pièces)	Multiple de vente	Unité fact.	DEEE HT	PU HT
✓ SPT 056562	Cassette bande perforée 12X0.8 10M	1	1	P.	-	14,16 €
✓ SPT 056561	Cassette bande perforée 17X0.8 10M	1	1	P.	-	22,73 €
SPT 056563	Cassette bande perforée 26X1,0 10M	1	1	P.	-	37,02 €

Caractéristiques techniques, Conditionnement, Multiple de vente, Unité de facturation, visuels, Euroclasse, DEEE HT, PU HT en Euros et hors DEEE et Eco-mobilier; donnés à titre indicatif et susceptibles de modifications sans préavis, ils ne nous engagent qu'après confirmation expresse. Les prix unitaires indiqués sont ceux des réseaux COAXEL, REXEL et SCT, ils ne s'appliquent pas pour le réseau ESPACE ELEC.  
Pour plus d'informations, consultez votre agence habituelle ou connectez-vous sur notre site internet rexel.fr - N.C-nous consulter.

✓ Produit stocké

## OUTILLAGE ÉLECTROPORTATIF ET CONSOMMABLES

### CLOUEURS



Référence	Désignation	Boîlage (pièces)	Multiple de vente	Unité fact.	DEEE HT	PU HT
<b>SPT 566160</b>	Bande textile 15x1,110m	1	1	P.	-	8,91 €



### CORNES DE VACHE SIMPLE PULSA



Corne de vache simple pour la fixation de câbles et gaines.

Référence	Désignation	Boîlage (pièces)	Multiple de vente	Unité fact.	DEEE HT	PU HT
✓ <b>SPT 565915</b>	Corne de fixation simple	50	50	P.	-	0,80 €
<b>SPT 565917</b>	Corne de fixation simple version feu	50	50	P.	-	0,98 €

### CORNES DE FIXATION DOUBLE PULSA



Accessoire PULSA Corne double 16 câbles.  
Embase "tout en un" autorisant facilement le rajout de câbles après fixation.  
Test au feu 650°C (960° sur version FEU).  
Capacité de serrage : 8 câbles.

Référence	Désignation	Boîlage (pièces)	Multiple de vente	Unité fact.	DEEE HT	PU HT
<b>SPT 565916</b>	Corne de fixation double	25	25	P.	-	1,07 €
<b>SPT 565918</b>	Corne de fixation double version feu	25	25	P.	-	1,27 €

### CRÉDIT BAIL AVEC OPTION D'ACHAT, POUR ACQUISITION DE VOS ÉQUIPEMENTS



- › Financement de vos équipements à partir de 300 € HT (outillage, mesure, matériel de chantier, informatique...)
- › Vous préservez votre trésorerie
- › Pas d'endettement supplémentaire
- › Option d'achat en fin de contrat 15 € HT.

### SERTISSEUSE

#### UNIPRESS 6/120 - SERTISSEUSE HYDRAULIQUE SANS MATRICES



UniPress 6/120 :  
Sertisseuse électroportative des cosses et manchons cuivre XCT et XG7T de 6 mm<sup>2</sup> à 120 mm<sup>2</sup>, selon NF C 20-130.  
Sans matrices (le choix de la section se fait par rotation de la tête).  
Légère (<2,7 kg) et maniable (tête rotative).  
Sertissage rapide en moins de 7 secondes.  
Autonomie de la batterie supérieure à 100 sertissages.  
Contrôle du sertissage et auto-diagnostic.  
Livrée en coffret avec un chargeur 230 V et 1 batterie 18 V Li-ion 1,5 Ah.

Référence	Désignation	Multiple de vente	Unité fact.	DEEE HT	PU HT
<b>TYS 000275</b>	UniPress 6/120 Sertisseuse hydraulique électroportative	1	P.	-	2 316,92 €

Caractéristiques techniques, Conditionnement, Multiple de vente, Unité de facturation, visuels, Euroclasse, DEEE HT, PU HT en Euros et hors DEEE et Eco-mobilier; donnés à titre indicatif et susceptibles de modifications sans préavis. ils ne nous engageant qu'après confirmation expresse. Les prix unitaires indiqués sont ceux des réseaux COAXEL, REXEL et SCT, ils ne s'appliquent pas pour le réseau ESPACE ELEC.

Pour plus d'informations, consultez votre agence habituelle ou connectez-vous sur notre site internet rexel.fr - N.C.=nous consulter.



# THERMIQUE

## DÉCAPEURS



Pour chauffer la gaine thermorétractable, des manchons plastiques et caoutchouc.  
 Pour réaliser des travaux de plomberie (soudure sur tuyau cuivre).  
 Pour décaper des peintures sur supports bois.

Référence	Désignation	Multiple de vente	Unité fact.	DEEE HT	PU HT
✓ BIZ 790600	Souffleur décapeur filaire 2000 W 350-550° Livré avec un coffret de rangement et transport en plastique et des accessoires suivants : Buse à réflecteur. Buse de réduction. Buse à jet large. Buse déflectrice. Grattoir.	1	P.	0,42 €	196,85 €
✓ BIZ 790601	Souffleur décapeur à gaz Souffleur décapeur à gaz pour une totale mobilité lors de l'utilisation avec une nouvelle technologie brevetée de rétention de la flamme pour un travail en sécurité. Livré avec les accessoires suivants : Buse déflectrice. Buse de réduction. Pieds pour maintien vertical.  Livré vide en gaz. Rechargeable avec les recharges de gaz butane BIZ 700 213.	1	P.	-	232,28 €

## BATTERIES OUTILLAGE ELECTROPORTATIF



Référence	Désignation	Tension (V)	Capacité (AH)	Longueur (mm)	Largeur (mm)	Hauteur (mm)	Multiple de vente	Unité fact.	DEEE HT	PU HT
NXG AMH9029	NX Batterie outillage électroportatif 14.4V 3Ah Batterie Nimh compatible BOSCH BAT038, BAT040, BAT041, BAT159, 2607335655, 2607335699...	14,4	3	106,5	86	111,5	1	P.	-	118,21 €
NXG AMH9019	NX Batterie outillage électroportatif 24V 3Ah Batterie Nimh compatible BOSCH BAT019, BAT020, BBH24VRE, DDS24...	24	3	118	80	138	1	P.	-	307,39 €
NXG AML90134	NX Batterie outillage électroportatif 36V 3Ah Batterie lithium-ion équipée de cellules Samsung compatible BOSCH BAT810, BAT836, BAT840, D70771, 2607336069...	36	3	157	72,77	97,92	1	P.	-	N.C

## ÉQUIPEMENTS, MATÉRIELS DE CHANTIER

### ARRIMAGE

#### SANGLES



Référence	Désignation	Dimensions (mm)	Matériau	Couleur	Multiple de vente	Unité fact.	DEEE HT	PU HT
✓ BIZ 700327	Lot de tendeurs et sangles Lot composé de : - 2 tendeurs de 40 cm - 2 tendeurs de 60 cm - 2 tendeurs de 80 cm - 2 tendeurs de 100 cm - 2 sangles de 2 m (largeur 25 mm)				1	P.	-	49,74 €
✓ BIZ 730930	Sangle avec boucle de serrage 1,5 m x 25 mm jaune	1,5 m x 25 mm	polypropylène	jaune	1	P.	-	6,04 €
✓ BIZ 730931	Sangle avec boucle de serrage 3 m x 25 mm noire	3 m x 25 mm	polypropylène	noir	1	P.	-	8,73 €
✓ BIZ 730932	Sangle 1 pièce avec cliquet 5 m x 25 mm noire	5 m x 25 mm	polyester	noir	1	P.	-	15,13 €
✓ BIZ 730933	Sangle 2 parties avec cliquet 40 + 460 cm x 25 mm noire	40 + 460 cm x 25 mm	polyester	noir	1	P.	-	19,89 €

Caractéristiques techniques, Conditionnement, Multiple de vente, Unité de facturation, visuels, Euroclasse, DEEE HT, PU HT en Euros et hors DEEE et Eco-mobilier; donnés à titre indicatif et susceptibles de modifications sans préavis, ils ne nous engagent qu'après confirmation expresse. Les prix unitaires indiqués sont ceux des réseaux COAXEL, REXEL et SCT, ils ne s'appliquent pas pour le réseau ESPACE ELEC.  
 Pour plus d'informations, consultez votre agence habituelle ou connectez-vous sur notre site internet rexel.fr - N.C-nous consulter.

✓ Produit stocké

# ÉQUIPEMENTS, MATÉRIELS DE CHANTIER

## RANGEMENT D'OUTILLAGES

### MALETTE



Référence	Désignation	Longueur (mm)	Largeur (mm)	Hauteur (mm)		Multiple de vente	Unité fact.	DEEE HT	PU HT
✓ BIZ 700220	Boîte de rangement 4 mallettes 376 x 265 x 310 mm Boîte de rangement munie d'une poignée de transport et livrée avec 4 mallettes de 14 godets amovibles BIZ 700 529	376	265	310		1	P.	-	215,51 €
✓ BIZ 790535	Organiseur standard 14 compartiments	195	160	50		1	P.	-	N.C.
✓ BIZ 790531	Organiseur profondeur 60 mm empilable avec 9 godets amovibles	455	375	80		1	P.	-	N.C.
✓ BIZ 790532	Organiseur profondeur 100 mm avec 9 godets	432	360	125		1	P.	-	N.C.

### CAISSES



Référence	Désignation	Longueur (mm)	Largeur (mm)	Hauteur (mm)		Multiple de vente	Unité fact.	DEEE HT	PU HT
✓ BIZ 700229	Caisse à outils tissu "La Costabelle"	420	205	264		1	P.	-	165,27 €
✓ BIZ 790519	Sac à dos outils	370	175	460		1	P.	-	179,36 €
✓ BIZ 790529	Caisse à outils pro de type "maintenance" 22" - 56 cm avec organisateur amovible	556	278	245		1	P.	-	N.C.
✓ BIZ 790530	Caisse à outils pro type "heavy duty" 21" - 53.5 cm	535	288	254		1	P.	-	N.C.

### VALISES



Référence	Désignation	Longueur (mm)	Largeur (mm)	Hauteur (mm)		Multiple de vente	Unité fact.	DEEE HT	PU HT
✓ BIZ 700064	Valise outils PRIMO	470	350	190		1	P.	-	457,11 €
✓ BIZ 700520	Bac de rangement à couvercle intégré 600 x 400 x 365 mm	600	400	365		1	P.	-	119,25 €

## ÉCLAIRAGE DE CHANTIER

### BALADEUSES







Référence	Désignation	Puissance ECL (W)		Multiple de vente	Unité fact.	DEEE HT	PU HT
✓ BIZ 620260	Mini lampe d'inspection 3W LED magnétique orientable à 180° à piles. Idéale pour éclairer les armoires électriques.			1	P.	-	N.C.
✓ BIZ 625008	Baladeuse rechargeable LED COB 3 W Baladeuse sans fil rechargeable LED 3 W pour éclairage d'appoint. Grande autonomie (3 h) et importante durée de vie (10000 h). Equipée de 2 crochets, 3 aimants, 1 sangle et orientable à 180° pour une utilisation dans de multiples positions.	3		1	P.	-	120,30 €

Caractéristiques techniques, Conditionnement, Multiple de vente, Unité de facturation, visuels, Euroclasse, DEEE HT, PU HT en Euros et hors DEEE et Eco-mobilier; donnés à titre indicatif et susceptibles de modifications sans préavis.   
 ils ne nous engageant qu'après confirmation expresse. Les prix unitaires indiqués sont ceux des réseaux COAXEL, REXEL et SCT, ils ne s'appliquent pas pour le réseau ESPACE ELEC.   
 Pour plus d'informations, consultez votre agence habituelle ou connectez-vous sur notre site internet rexel.fr - N.C.=nous consulter.

✓ Produit stocké

## PROJECTEURS LED



Référence	Désignation	Puissance ECL (W)	Dimensions (mm)	IP	IK	Poids (kg)		Multiple de vente	Unité fact.	DEEE HT	PU HT
✓ BIZ 620220	HUBŌ Lanterne LED de chantier 24 W 2500 lm IP54 FR/BE standard Résistant, pratique & innovant, le luminaire LED pour tous vos chantiers.	24	28x230x230	IP54	-	1,85		1	P.	0,08 €	291,25 €
✓ BIZ 620225	Magnum LED projecteur 32 W IP54 IK10 standard FR/BE Projecteur de chantier à forte puissance lumineuse, résistant à l'eau et aux chocs, économe en énergie et très léger.	32	322x433x113	IP54	IK10	2,8		1	P.	0,17 €	N.C
✓ BIZ 625024	Projecteur LED 10 W. Parfait pour un éclairage temporaire de chantier.	10		IP65				1	P.	0,16 €	68,06 €
✓ BIZ 625025	Projecteur LED 10 W rechargeable Parfait pour un éclairage temporaire de chantier.	10	246x166x186	IP44				1	P.	0,16 €	78,35 €
✓ BIZ 625026	Projecteur LED 30 W rechargeable Compatible avec trépied BIZ 625 016.	30						1	P.	0,16 €	N.C



## PROJECTEURS FLUO



Référence	Désignation	Dimensions (mm)	Poids (kg)		Multiple de vente	Unité fact.	DEEE HT	PU HT
✓ BIZ 625016	Trépied pour projecteur de chantier BIZ 620 225 et BIZ 625 015	250	42		1	P.	-	126,69 €

## TEMPORAIRE



Référence	Désignation	Puissance ECL (W)		Multiple de vente	Unité fact.	DEEE HT	PU HT
✓ BIZ 625023	Lampadaire LED 36 W rechargeable sur trépied Éclairage temporaire de chantier de 36 W rechargeable LED.	36		1	P.	0,16 €	474,86 €
✓ BIZ 625022	Lampadaire LED 54 W sur trépied Éclairage temporaire de chantier : trépied mobile avec prise additionnelle pour brancher un appareil électroportatif ou un branchement en série de lampadaires.	54		1	P.	0,16 €	395,72 €



Projecteur LED résistant à l'eau, livré avec une alimentation 230V + prise allume-cigare 12V.  
Fonctionne avec une batterie lithium-ion fournie.  
Version 10W autonomie 7h / Portée 30m  
Version 20W autonomie 10h / Portée 50m

## PROJECTEURS LED



Référence	Désignation	Puissance ECL (W)	Dimensions (mm)	IP	Poids (kg)	Multiple de vente	Unité fact.	DEEE HT	PU HT
✓ NX6 ETX9071	NX Projecteur rechargeable LED 10W 800lm	10	16,5x22,5	IP65	990gr	1	P.	0,11 €	137,90 €
✓ NX6 ETX9079	NX Projecteur rechargeable LED 20W 1600lm	20	14x18	IP65	1,5	1	P.	0,21 €	269,16 €

Caractéristiques techniques, Conditionnement, Multiple de vente, Unité de facturation, visuels, Euroclasse, DEEE HT, PU HT en Euros et hors DEEE et Eco-mobilier; donnés à titre indicatif et susceptibles de modifications sans préavis, ils ne nous engagent qu'après confirmation expresse. Les prix unitaires indiqués sont ceux des réseaux COAXEL, REXEL et SCT, ils ne s'appliquent pas pour le réseau ESPACE ELEC.

✓ Produit stocké

FIXATIONS

CONNEXION ET DÉRIVATION

ENTRETIEN, NETTOYANTS, ADHÉSIFS

PILES, ACCUMULATEURS  
ET LAMPES TORCHES

# ÉQUIPEMENTS, MATÉRIELS DE CHANTIER

## MANUTENTION DES CÂBLES



Référence	Désignation	Diamètre max du touret (mm)	Poids max du touret (kg)		Multiple de vente	Unité fact.	DEEE HT	PU HT
✓ BIZ 700282	Dérouleur de couronnes de câble et de gaine BIZ'ROLL maximum 80 kg	250	80		1	P.	-	869,18 €
✓ BIZ 700275	Dérouleur de tourets de câble pliant maximum 150 kg Encombrement minimal. Dimensions : 564 x 500 x 82 mm	1050	150		1	P.	-	N.C
✓ BIZ 700208	Dérouleur de tourets de câble monobloc maximum 150 kg	1050	150		1	P.	-	523,21 €
✓ BIZ 700207	Dérouleur de tourets de câble sabot maximum 300 kg Dimensions dérouleur fermé (mm) : L 575 x 1110 x h 150. Pliage à l'anglaise permettant une meilleure rotation du touret. Compact pour un transport facilité.	1030	300		1	P.	-	605,81 €
✓ BIZ 700848	Dérouleur de tourets de câble monobloc maximum 300 kg	1200	300		1	P.	-	530,43 €



Référence	Désignation	Diamètre max du touret (mm)	Poids max du touret (kg)		Multiple de vente	Unité fact.	DEEE HT	PU HT
✓ CQS E3500750	SATELLITE : dévidoir tournant pour les couronnes de câbles (convient aussi pour les gaines). Pas de torsion même si on laisse le blister. Entièrement démontable et livré dans une sacoche à bandoulière. Très robuste (acier zingué)		80		1	P.	-	375,55 €
✓ CQS E3500333	Dévidoir de chantier QUAD pour couronnes de fils, 4 bobines à sandows FOURNIES Ø 300mm largeur 100mm Système de freinage sur chaque bobine Convient pour 1,5°, 2,5°, et 6° en 100 mètres Existe aussi avec 6 bobines sous la référence E3500777	300			1	P.	-	326,25 €
CQS E3090MIXM	BOBI-MIXTE : distributeur pour les couronnes (livré avec 10 bobines à sandows) et les bobines (réglable). 3 niveaux emboîtables. Mètreuse et roulettes en option Autres modèles disponibles, vendu aussi étage par étage				1	P.	-	2 810,10 €
✓ CQS E3004160	Dérouleur économique PRIMO160 Poids maxi du touret : 160kg, diamètre du touret compris entre 200 et 700mm, largeur maxi 580 mm Avec deux barres de stabilisation, réglable en largeur	200 à 700	160		1	P.	-	251,40 €
CQS EC200	Dérouleur-mallette COMPACT 200 Réglable (pour tourets jusqu'à 200kg, Ø de 200 à 700mm, largeur maxi 580mm) Repliable en "attaché-case"	200 à 700	200		1	P.	-	468,10 €
✓ CQS E3004150	Dérouleur réglable et démontable STG1500 Pour touret poids maxi 1.500 kg, diamètre 500 à 1.400 mm largeur maxi 950 mm Existe aussi en 2.500kg sous la référence E3004250	500 à 1400	1500		1	P.	-	774,72 €
✓ CQS INSM1200	Chandelles à vis sans fin SM12 (pour touret poids maxi 1.600 kg, Ø600 à 1.800mm largeur maxi 1.100 mm) La paire + axe Ø48mm - Si utilisation devant machine enrouleuse, fixation au sol obligatoire Existe aussi en 6.000kg sous la référence EAX6000	600 à 1800	1600		1	P.	-	2 331,70 €
CQS E3350010	Mètreuse à main M3-M - Pour câble jusqu'à Ø22mm Modèle portable avec poignée, compteur en dm mesurant jusqu'à 9999,9m				1	P.	-	317,99 €

Caractéristiques techniques, Conditionnement, Multiple de vente, Unité de facturation, visuels, Euroclasse, DEEE HT, PU HT en Euros et hors DEEE et Eco-mobilier; donnés à titre indicatif et susceptibles de modifications sans préavis. is ne nous engageant qu'après confirmation expresse. Les prix unitaires indiqués sont ceux des réseaux COAXEL, REXEL et SCT, ils ne s'appliquent pas pour le réseau ESPACE ELEC.

Pour plus d'informations, consultez votre agence habituelle ou connectez-vous sur notre site internet rexel.fr - N.C.=nous consulter.

✓ Produit stocké

Référence	Désignation	Diamètre max du touret (mm)	Poids max du touret (kg)	Multiple de vente	Unité fact.	DEEE HT	PU HT	
<b>CQS E3500900</b>	Dévidoir de chantier NOVO-QUAD pour couronnes de fils, 9 bobines à sandows FOURNIES Ø 300mm largeur 100mm Avec roulettes, convient pour 1,5², 2,5², et 6² en 100 mètres	300			1	P.	-	578,55 €
✓ <b>CQS EL150</b>	Dérouleur LIGHT 150 léger (6,6kg), rampe douce, prise en main facile. Ø150 à 700mm - Largeur jusqu'à 520mm Barre ronde pour le porter facilement Existe aussi en capacité 300kg (seulement 11kg) sous la référence EL300	700			1	P.	-	390,05 €

## ESCABEAUX ET ÉCHELLES

### ESCABEAUX ET ÉCHELLES TÉLESCOPIQUES



Référence	Désignation	Multiple de vente	Unité fact.	DEEE HT	PU HT
✓ <b>BIZ 730915</b>	Échelle télescopique hauteur maximum d'accès 4.10 m	1	P.	-	N.C
✓ <b>BIZ 730916</b>	Escabeau télescopique hauteur maximum d'accès 2.50 m	1	P.	-	N.C

### MARCHEPIEDS



Marchepieds 3, 5, 7 marches en aluminium pour usage professionnel intensif.  
Très robuste.  
Montants en aluminium. Montants avants laqués époxy. Plateforme en fonte d'aluminium.  
Tablette porte-outils en aluminium.  
Marches antidérapantes serties en aluminium extrudé, épaisseur 1.7 mm.  
Patins antidérapants extra-larges en SBS.  
Crochet porte seau/rallonge.

Référence	Désignation	Multiple de vente	Unité fact.	DEEE HT	PU HT
✓ <b>BIZ 730943</b>	Marchepied aluminium montants laqués 3 marches	1	P.	-	N.C
✓ <b>BIZ 730945</b>	Marchepied aluminium montants laqués 5 marches	1	P.	-	N.C
✓ <b>BIZ 730947</b>	Marchepied aluminium montants laqués 7 marches	1	P.	-	N.C

## COFFRETS DE CHANTIER

### COFFRETS CAOUTCHOUC



Le produit caoutchouc (5333) est très robuste et correspond avec sa protection différentielle 30 mA à une attente des professionnels.  
Le produit, recommandé par la CNAM est conforme aux standards CAPEB et OPPBTP.

Référence	Désignation	Nbre de prises	Intensité (A)	IP	IK	Matière	Pieds en option	Multiple de vente	Unité fact.	DEEE HT	PU HT	
✓ <b>BA1 53637</b>	Coffret multiprises en caoutchouc 4 prises USE 10/16A Livré avec bornier de raccordement et PE avec 5 mètres de câbles H07 RNF 3G2,5 mm² et fiche 10/16A USE.	4 prises USE 10/16A 2P+T 250V IP44		IP44	IK10	caoutchouc	non		1	P.	-	88,44 €
✓ <b>BA1 5333</b>	Coffret corps de métier caoutchouc. 6 prises USE 10/16A 2P+T 250V Protégées par un DPN VIGI 16A 30mA. 3 mètres de câbles H07 RNF 3G2,5 mm² et fiche 10/16A USE. Visserie extérieure : inox.	6 prises USE 10/16A 2P+T 250V IP44	16	IP44	IK10	caoutchouc	non		1	P.	-	378,50 €

Caractéristiques techniques, Conditionnement, Multiple de vente, Unité de facturation, visuels, Euroclasse, DEEE HT, PU HT en Euros et hors DEEE et Eco-mobilier; donnés à titre indicatif et susceptibles de modifications sans préavis. Ils ne nous engagent qu'après confirmation expresse. Les prix unitaires indiqués sont ceux des réseaux COAXEL, REXEL et SCT, ils ne s'appliquent pas pour le réseau ESPACE ELEC.  
Pour plus d'informations, consultez votre agence habituelle ou connectez-vous sur notre site internet rexel.fr - N.C-nous consulter.

✓ Produit stocké

# ÉQUIPEMENTS, MATÉRIELS DE CHANTIER

## COFFRETS DE CHANTIER

### COFFRETS D'ÉTAGE



Les modèles 510225 et 510229 sont les produits utilisés par l'artisan et les professionnels du bâtiment. Ils sont livrés avec 1 PE et 2 entrées de câbles; en option modèle 510225: pied référence BA1 58105, en option modèle 510229: pied référence BA1 58106.

Référence	Désignation	Nbre de prises	Intensité (A)	IP	IK	Matériau	Pieds en option	Multiple de vente	Unité fact.	DEEE HT	PU HT
✓ BA1 510236	Coffret d'étage monophasé 25A ABS. 4 prises USE 10/16A	4 prises USE 10/16A 2P+T 250V IP44	16	IP44	IK07	ABS	58105	1	P.	-	411,30 €
✓ BA1 510225	Coffret d'étage monophasé 25A ABS. 4 prises USE 10/16A En tête: un Inter-diff 2X25A 30mA, 2 disjoncteurs bipolaires 16A lcc 10kA, 1 arrêt d'urgence + voyant sous tension, 3m de câble H07 RNF 3G2,5mm <sup>2</sup> + fiche 2P+T 10/16A 250V USE	4 prises USE 10/16A 2P+T 250V IP44	25	IP44	IK07	ABS	58105	1	P.	-	573,65 €
✓ BA1 510226	Coffret d'étage triphasé 25A ABS. 4 prises USE 10/16A. 1 prise CEI 16A	4 prises USE 10/16A 2P+T 250V IP44 1 prise CEI 16A 3P+T 400V IP55	25	IP44	IK08	POCAM	58106	1	P.	-	649,42 €
✓ BA1 510229	Coffret d'étage triphasé 40A ABS. 4 prises USE 10/16A. 1 prise CEI 32A En tête: 1 Inter-diff 4X40A 30mA, 2 disjoncteurs 16A et 1 disjoncteur 32A, 1 arrêt d'urgence + voyant sous tension, alimentation par PE M32.	4 prises USE 10/16A 2P+T 250V IP44 1 prise CEI 32A 3P+T 400V IP55	40	IP44	IK08	POCAM	58106	1	P.	-	811,77 €
✓ BA1 510230	Coffret d'étage triphasé 40A ABS. 4 prises USE 10/16A. 1 prise CEI 32A	4 prises USE 10/16A 2P+T 250V IP44 1 prise CEI 32A 3P+N+T 400V IP55	40	IP44	IK08	POCAM	58106	1	P.	-	952,47 €
✓ BA1 510231	Coffret d'étage triphasé 63A ABS. 4 prises USE 10/16A. 1 prise CEI 32A	4 prises USE 10/16A 2P+T 250V IP44 2 prises CEI 32A 3P+T 400V IP55	63	IP44	IK08	POCAM	58108	1	P.	-	974,13 €
✓ BA1 510232	Coffret d'étage triphasé 63A ABS. 4 prises USE 10/16A. 1 prise CEI 32A	4 prises USE 10/16A 2P+T 250V IP44 2 prises CEI 32A 3P+N+T 400V IP55	63	IP44	IK08	POCAM	58108	1	P.	-	1028,24 €

### PIEDS POUR COFFRETS D'ÉTAGE



Référence	Désignation	Multiple de vente	Unité fact.	DEEE HT	PU HT
✓ BA1 58105	Pieds support pour coffrets 510236 ET 510225	1	P.	-	43,30 €
✓ BA1 58106	Pieds support pour coffrets 510226, 510229 ET 510230	1	P.	-	75,77 €
✓ BA1 58108	Pieds support pour coffrets 510231 ET 510232	1	P.	-	88,32 €

### ARMOIRE DE MAÇON



Applications:  
- Coffrets de distribution pour chantier à installer en aval de l'armoire de comptage.  
- Permet l'alimentation des coffrets cantonnement, pied de grue et d'étage.  
Existe également en 40, 100 et 125A.

Référence	Désignation	Nbre de prises	Intensité (A)	IP	IK	Matériau	Pieds en option	Multiple de vente	Unité fact.	DEEE HT	PU HT
✓ BA1 53928	Armoire de maçon 40A sur pieds 1 disjoncteur tétrapolaire 40A lcc 10kA, 1 arrêt d'urgence sur bobine à émission, 1 interrupteur différentiel 40A 30mA, 3 prises CEI et 3 prises USE, protections individuelles des prises par disjoncteurs avec neutre protégé lcc 10kA courbe C, 1 bornier d'arrivée SG16 mm <sup>2</sup> à raccordement automatique.	3 prises USE 10/16A 2P+T 250V IP44 1 prise CEI 32A 3P+N+T 400V IP55 1 prise CEI 16A 3P+N+T 400V IP55 1 prise CEI 16A 3P+T 400V IP55	40	IP44	IK10	tôle peinte ANTICHOCS	sur pied	1	P.	-	2 484,18 €

### COFFRET CORPS DE MÉTIER



Le produit en ABS (510213) est pratique, léger et maniable et correspond avec sa protection différentielle 30 mA à une attente des professionnels.

Référence	Désignation	Nbre de prises	Intensité (A)	IP	IK	Matériau	Pieds en option	Multiple de vente	Unité fact.	DEEE HT	PU HT
✓ BA1 510213	Coffret corps de métier ABS. 6 prises USE 10/16A 2P+T 250V Protégées par un DPN VIGI 16A 30mA. 3 mètres de câbles H07 RNF 3G2,5 mm <sup>2</sup> et fiche 10/16A USE. Visserie extérieure: inox.	6 prises USE 10/16A 2P+T 250V IP44	16	IP44	IK07	ABS	non	1	P.	-	208,10 €

Caractéristiques techniques, Conditionnement, Multiple de vente, Unité de facturation, visuels, Euroclasse, DEEE HT, PU HT en Euros et hors DEEE et Eco-mobilier; donnés à titre indicatif et susceptibles de modifications sans préavis.   
ils ne nous engageant qu'après confirmation expresse. Les prix unitaires indiqués sont ceux des réseaux COAXEL, REXEL et SCT, ils ne s'appliquent pas pour le réseau ESPACE ELEC.   
Pour plus d'informations, consultez votre agence habituelle ou connectez-vous sur notre site internet rexel.fr - N.C= nous consulter.

✓ Produit stocké



## COFFRETS D'ÉTAGE



Coffrets d'étage mobiles et polyvalents avec poignée intégrée permettant l'alimentation provisoire de tous types d'équipement sur chantiers, foires...

IP 44 - enveloppe IK 09.

Matière : corps ABS - fenêtre polycarbonate.

Température d'utilisation : -25° C à +40° C.

Dimensions (H x l) : 479,6 x 431 mm. 5 prises 40 A - 400 VA.

Puissance maxi 27 kVA.

Composition :

- 4 prises NF C

- 1 prise 32 A - 3P+T - 380/415 VA

- 1 interrupteur différentiel en tête 3P+N - 40 A - 30 mA

- 2 disjoncteurs 2P - 16 A - lcc 10 kA

- 1 disjoncteur 3P - 32 A - lcc 10 kA (58953) ou 1 disjoncteur 3P+N - 32 A - lcc 10 kA (58954).

Référence	Désignation	Nbre de prises	Intensité (A)	IP	Matière	Multiple de vente	Unité fact.	DEEE HT	PU HT
✓ <b>LEG 058953</b>	Coffret de chantier P17 - IP 44 - env. IK 09 - 40 A - 400 V - - 4xNFC + 1x3P+T	5	40	IP44	plastique	1	P.	-	919,93 €
✓ <b>LEG 058954</b>	Coffret de chantier P17 - IP 44 - env. IK 09 - 40 A - 400 V - - 4xNFC + 1x3P+N+T	5	40	IP44	plastique	1	P.	-	948,61 €
<b>LEG 058950</b>	Coffret de chantier P17 - IP 44 - IK 09 - 16A - 400 V alternatif - 6 prises NFC					1	P.	-	958,59 €
✓ <b>LEG 057743</b>	Châssis pliable - pour coffrets de chantier P17 réf. 0 589 50/51/53/54					1	P.	-	209,94 €

## COFFRETS CORPS DE MÉTIER



Coffrets de chantier corps de métier mobiles, avec poignée intégrée permettant l'alimentation d'outils électroportatifs.

IP 44 - enveloppe IK 10.

Matière : corps ABS - fenêtre polycarbonate.

Température d'utilisation : -25° C à +40° C.

Composition :

- 6 prises à brochage domestiques 16 A

- protection par disjoncteur différentiel bipolaire 30 mA.

Encoches bilatérales pour enroulement de cordon possibilité de bloquer le cordon pour le transport 16 A - 250 VA.

Puissance maxi 3,68 kW Dim. (H x l) : 506,5 x 181,5 mm.

Référence	Désignation	Nbre de prises	Intensité (A)	IP	Matière	Multiple de vente	Unité fact.	DEEE HT	PU HT
✓ <b>LEG 058940</b>	Coffret de chantier P17 - IP 44 - env. IK 10 - 16 A - 250 V - - 6 prises + cordon	6	16	IP44	plastique	1	P.	-	583,30 €
<b>LEG 058941</b>	Coffret de chantier P17 - IP 44 - env. IK 10 - 16 A - 250 V - - 6 prises	6	16	IP44	plastique	1	P.	-	543,17 €
✓ <b>LEG 058942</b>	Coffret de chantier P17 - IP 44 - IK 10 - 16A - 250 V alternatif - 5 prises + cordon					1	P.	-	667,47 €

## PRISES POUR APPLICATIONS TERTIAIRES ET INDUSTRIES

### GT - FICHES AVEC PRESSE ÉTOUPE



Référence	Désignation	Tension (V)	Intensité (A)	Type	IP	IK	Multiple de vente	Unité fact.	DEEE HT	PU HT
✓ <b>BA1 2126</b>	Fiche PE 230V 2P+T 6H 16A IP44 OT0	230	16	2P+T	IP44	IK08	1	P.	-	6,44 €
✓ <b>BA1 2130</b>	Fiche PE 400V 3P+T 6H 16A IP44 OT0	400	16	3P+T	IP44	IK08	1	P.	-	7,54 €
✓ <b>BA1 2136</b>	Fiche PE 400V 3P+N+T 6H 16A IP44 OT0	400	16	3P+N+T	IP44	IK08	1	P.	-	8,93 €
✓ <b>BA1 2138</b>	Fiche PE 230V 2P+T 6H 32A IP44 OT0	230	32	2P+T	IP44	IK08	1	P.	-	9,44 €
✓ <b>BA1 2142</b>	Fiche PE 400V 3P+T 6H 32A IP44 OT0	400	32	3P+T	IP44	IK08	1	P.	-	13,49 €
✓ <b>BA1 2148</b>	Fiche PE 400V 3P+N+T 6H 32A IP44 OT0	400	32	3P+N+T	IP44	IK08	1	P.	-	11,56 €

### GT - PRISES MOBILES AVEC PRESSE ÉTOUPE



Référence	Désignation	Tension (V)	Intensité (A)	Type	IP	IK	Multiple de vente	Unité fact.	DEEE HT	PU HT
✓ <b>BA1 3126</b>	Prolongateur PE 230V 2P+T 6H 16A IP44 OT0	230	16	2P+T	IP44	IK08	1	P.	-	9,91 €
✓ <b>BA1 3130</b>	Prolongateur PE 400V 3P+T 6H 16A IP44 OT0	400	16	3P+T	IP44	IK08	1	P.	-	11,67 €
✓ <b>BA1 3136</b>	Prolongateur PE 400V 3P+N+T 6H 16A IP44 OT0	400	16	3P+N+T	IP44	IK08	1	P.	-	14,57 €
✓ <b>BA1 3138</b>	Prolongateur PE 230V 3P 6H 32A IP44 OT0	230	32	2P+T	IP44	IK08	1	P.	-	16,86 €
✓ <b>BA1 3142</b>	Prolongateur PE 400V 3P+T 6H 32A IP44 OT0	400	32	3P+T	IP44	IK08	1	P.	-	18,22 €
✓ <b>BA1 3148</b>	Prolongateur PE 400V 3P+N+T 6H 32A IP44 OT0	400	32	3P+N+T	IP44	IK08	1	P.	-	18,84 €

Caractéristiques techniques, Conditionnement, Multiple de vente, Unité de facturation, visuels, Euroclasse, DEEE HT, PU HT en Euros et hors DEEE et Eco-mobilier; donnés à titre indicatif et susceptibles de modifications sans préavis. ils ne nous engageant qu'après confirmation expresse. Les prix unitaires indiqués sont ceux des réseaux COAXEL, REXEL et SCT, ils ne s'appliquent pas pour le réseau ESPACE ELEC.

Pour plus d'informations, consultez votre agence habituelle ou connectez-vous sur notre site internet rexel.fr - N.C-nous consulter.

✓ Produit stocké

# ÉQUIPEMENTS, MATÉRIELS DE CHANTIER

## PRISES POUR APPLICATIONS TERTIAIRES ET INDUSTRIES

### DOMESTIQUE - FICHE DOMESTIQUE



Référence	Désignation	Tension (V)	Intensité (A)	Type	IP	IK	Multiple de vente	Unité fact.	DEEE HT	PU HT
✓ <b>BA1 7370</b>	Fiche domestique 250V 10/16A 2P+T BLEU IP44	250	10/16	2P+T	IP44	IK09	1	P.	-	6,23 €

### DOMESTIQUE - PROLONGATEUR DOMESTIQUE



Référence	Désignation	Tension (V)	Intensité (A)	Type	IP	IK	Multiple de vente	Unité fact.	DEEE HT	PU HT
✓ <b>BA1 749009</b>	Fiche domestique 250V 10/16A 2P+T BLEU IP44	250	10/16	2P+T	IP44	IK09	-	-	-	N.C.

### P17 - FICHES DROITES



Fiches droites, serrage du câble et fermeture sans outil.  
Orientation unique des vis de connexion livrées ouvertures.  
P17 - IP44 - BT 16 et 32 A - IK09.  
Matière plastique.

Référence	Désignation	Tension (V)	Intensité (A)	Type	IP	IK	Multiple de vente	Unité fact.	DEEE HT	PU HT
✓ <b>LEG 555124</b>	Fiche mobile droite P17 - 200/250 V - - 16 A - 2P+T - IP 44	200/250	16	2P+T	IP44	IK9	1	P.	-	8,26 €
✓ <b>LEG 555128</b>	Fiche mobile droite P17 - 380/415 V - - 16 A - 3P+T - IP 44	380/415	16	3P+T	IP44	IK9	1	P.	-	11,47 €
✓ <b>LEG 555238</b>	Fiche mobile droite P17 - 380/415 V - - 32 A - 3P+T - IP 44	380/415	32	3P+T	IP44	IK9	1	P.	-	17,77 €
✓ <b>LEG 555239</b>	Fiche mobile droite P17 - 380/415 V - - 32 A - 3P+N+T - IP 44	380/415	32	3P+N+T	IP44	IK9	1	P.	-	18,48 €

### P17 - PRISES MOBILES



Priises mobiles, serrage du câble et fermeture sans outil.  
Orientation unique des vis de connexion livrées ouvertures.  
P17 - IP44 - BT 16 et 32 A - IK09.  
Matière plastique.

Référence	Désignation	Tension (V)	Intensité (A)	Type	IP	IK	Multiple de vente	Unité fact.	DEEE HT	PU HT
✓ <b>LEG 555104</b>	Prise mobile P17 - 200/250 V - - 16 A - 2P+T - IP 44	200/250	16	2P+T	IP44	IK9	1	P.	-	10,73 €
✓ <b>LEG 555108</b>	Prise mobile P17 - 380/415 V - - 16 A - 3P+T - IP 44	380/415	16	3P+T	IP44	IK9	1	P.	-	14,90 €
✓ <b>LEG 555218</b>	Prise mobile P17 - 380/415 V - - 32 A - 3P+T - IP 44	380/415	32	3P+T	IP44	IK9	1	P.	-	23,10 €
✓ <b>LEG 555219</b>	Prise mobile P17 - 380/415 V - - 32 A - 3P+N+T - IP 44	380/415	32	3P+N+T	IP44	IK9	1	P.	-	24,03 €

### P17 - SOCLES SAILLIES



Socles saillie fermeture sans outil.  
Orientation unique des vis de connexion livrées ouvertures.  
P17 - IP44 - BT 16 et 32 A - IK09.  
Matière plastique.

Référence	Désignation	Tension (V)	Intensité (A)	Type	IP	IK	Multiple de vente	Unité fact.	DEEE HT	PU HT
✓ <b>LEG 555154</b>	Prise saillie P17 - 200/250 V - - 16 A - 2P+T - IP 44	200/250	16	2P+T	IP44	IK9	1	P.	-	9,56 €
✓ <b>LEG 555158</b>	Prise saillie P17 - 380/415 V - - 32 A - 3P+T - IP 44	380/415	16	3P+T	IP44	IK9	1	P.	-	13,27 €
✓ <b>LEG 555258</b>	Prise saillie P17 - 380/415 V - - 32 A - 3P+T - IP 44	380/415	32	3P+T	IP44	IK9	1	P.	-	20,57 €
✓ <b>LEG 555259</b>	Prise saillie P17 - 380/415 V - - 32 A - 3P+N+T - IP 44	380/415	32	3P+N+T	IP44	IK9	1	P.	-	21,39 €

Caractéristiques techniques, Conditionnement, Multiple de vente, Unité de facturation, visuels, Euroclasse, DEEE HT, PU HT en Euros et hors DEEE et Eco-mobilier; donnés à titre indicatif et susceptibles de modifications sans préavis. is ne nous engageant qu'après confirmation expresse. Les prix unitaires indiqués sont ceux des réseaux COAXEL, REXEL et SCT, ils ne s'appliquent pas pour le réseau ESPACE ELEC. Pour plus d'informations, consultez votre agence habituelle ou connectez-vous sur notre site internet rexel.fr - N.C.=nous consulter.

✓ Produit stocké

# ENROULEURS, PROLONGATEURS ET FICHES

## ENROULEURS À RAPPEL AUTOMATIQUE



Référence	Désignation	Câble	Type carter	IP	Couleur	Multiple de vente	Unité fact.	DEEE HT	PU HT
<b>CQS ER03015-11V-P214</b>	Enrouleur à rappel automatique gamme PLT 200 - 10 + 1,5m de 3 x 1,5mm <sup>2</sup> H05VV-F - Avec fiche 2P+T - Cliquet d'arrêt non supprimable - Course horizontale uniquement - IP20 - Carter plastique jaune	3G1,5 <sup>2</sup> H05VV-F	carter plastique pivotant	IP20	jaune			-	N.C
✓ <b>CQS ER03025-08R-P325</b>	Enrouleur à rappel automatique gamme PLT 300 - 7 + 1m de 3 x 2,5 <sup>2</sup> H07RN-F (3G2,5) - Cliquet d'arrêt tous les 50cm, supprimable - Course horizontale ou verticale - IP42 - Bride pivotante - Carter plastique noir/vert	3G2,5 <sup>2</sup> H07RN-F	carter plastique pivotant	IP42	noir/vert	1	P.	-	230,55 €
<b>CQS ER03025-12R-P805</b>	Enrouleur à rappel automatique PLT 800 - 10 + 2m de 3 x 2,5mm <sup>2</sup> H07RN-F (3G2,5) - Cliquet d'arrêt tous les 50cm, supprimable - Course horizontale ou verticale - IP42 - Bride pivotante - Carter en plastique haute densité noir / capot vert	3G2,5 <sup>2</sup> H07RN-F	carter plastique pivotant	IP42	noir/vert	1	P.	-	433,55 €
✓ <b>CQS ERU03025/15</b>	Prolongateur à rappel automatique gamme ERU Piètement permettant de le poser au sol et bride permettant de le fixer au mur - 15 + 2m de 3 x 2,5mm <sup>2</sup> H07RN-F (3G2,5) - Cliquet d'arrêt tous les 50cm - Course horizontale uniquement - IP44 - Carter en plastique bleu - Fiche 3P+T en entrée et en sortie	3G2,5 <sup>2</sup> H07RN-F	carter plastique pivotant ou à poser au sol	IP44	bleu	1	P.	-	201,55 €
✓ <b>CQS ER01100-08V-P201</b>	Enrouleur à rappel automatique de mise à la terre gamme PLT 200 - 7m de 1 x 10mm <sup>2</sup> H05VV-F vert/jaune - Cliquet d'arrêt non supprimable - Course horizontale uniquement - Livré avec pince de mise à la terre - Ne convient pas pour ambiance explosive (modèles ATEX disponibles) - Carter en plastique vert et jaune Existe aussi en 17m (ER01100-17V-P202)	1x10mm <sup>2</sup> H05VV-F	carter plastique pivotant	IP42	vert/jaune	1	P.	-	201,55 €

## ENROULEURS



Référence	Désignation	Nbre de prises	Câble	Multiple de vente	Unité fact.	DEEE HT	PU HT
✓ <b>BIZ 700971</b>	Enrouleur standard câble H05VV-F 3G1,5 mm <sup>2</sup> 40 m	4	H05VV-F 3G1,5	1	P.	0,02 €	125,79 €
✓ <b>BIZ 700972</b>	Enrouleur standard câble H05VV-F 3G1,5 mm <sup>2</sup> 25 m	4	H05VV-F 3G1,5	1	P.	0,02 €	95,97 €
✓ <b>BIZ 700915</b>	Enrouleur professionnel 40 m H07RN-F 3G1,5	4	H07RN-F 3G1,5	1	P.	0,02 €	221,33 €
✓ <b>BIZ 700916</b>	Enrouleur professionnel 25 m H07RN-F 3G2,5	4	H07RN-F 3G1,5	1	P.	0,02 €	189,80 €
✓ <b>BIZ 700917</b>	Enrouleur professionnel à socle fixe 40 m H07RN-F 3G1,5 prise E (prise FRANCE)	4	H07RN-F 3G1,5	1	P.	0,02 €	249,61 €
✓ <b>BIZ 700919</b>	Enrouleur à flasque métallique 30 m H07RN-F 3G1,5 prise E (prise FRANCE)	4	H07RN-F 3G1,5	1	P.	0,02 €	179,64 €

Caractéristiques techniques, Conditionnement, Multiple de vente, Unité de facturation, visuels, Euroclasse, DEEE HT, PU HT en Euros et hors DEEE et Eco-mobilier; donnés à titre indicatif et susceptibles de modifications sans préavis. ils ne nous engageant qu'après confirmation expresse. Les prix unitaires indiqués sont ceux des réseaux COAXEL, REXEL et SCT, ils ne s'appliquent pas pour le réseau ESPACE ELEC. Pour plus d'informations, consultez votre agence habituelle ou connectez-vous sur notre site internet rexel.fr - N.C-nous consulter.

✓ Produit stocké

FIXATIONS

CONNEXION ET DÉRIVATION

ENTRETIEN, NETTOYANTS, ADHÉSIFS

PILES, ACCUMULATEURS ET LAMPES TORCHES

# ÉQUIPEMENTS, MATÉRIELS DE CHANTIER

## ENROULEURS, PROLONGATEURS ET FICHES

### PRISES - FICHES



Référence	Désignation	Nbre de prises	Intensité (A)	Câble	Couleur	Image	Multiple de vente	Unité fact.	DEEE HT	PU HT
✓ BIZ 700953	Bloc multiprise standard 3 x 2P + T, câble H05VV-F 3G1.0 mm <sup>2</sup> 1.5 m	3x2P+T	16	H05VV-F 3G1,0	blanc		1	P.	-	7,69 €
✓ BIZ 700954	Bloc multiprise standard 4 x 2P + T, câble H05VV-F 3G1.0 mm <sup>2</sup> 1.5 m	4x2P+T	16	H05VV-F 3G1,0	blanc		1	P.	-	10,62 €
✓ BIZ 700955	Bloc multiprise standard 4 x 2P + T, câble H05VV-F 3G1.5 mm <sup>2</sup> 3 m	4x2P+T	16	H05VV-F 3G1,5	blanc		1	P.	-	12,88 €
✓ BIZ 709915	Bloc multiprise standard 6 x 2P + T, câble H05VV-F 3G1.0 mm <sup>2</sup> 1.5 m	6x2P+T	16	H05VV-F 3G1,5	blanc		1	P.	-	12,41 €
✓ BIZ 709917	Bloc multiprise standard 6 x 2P + T, câble H05VV-F 3G1.5 mm <sup>2</sup> 3 m	6x2P+T	16	H05VV-F 3G1,5	blanc		1	P.	-	14,94 €
✓ BIZ 700963	Bloc multiprise avec interrupteur 3 x 2P + T, câble H05VV-F 3G1.5 mm <sup>2</sup> 1.5 m	3x2P+T	16	H05VV-F 3G1,5	blanc		1	P.	-	13,34 €
✓ BIZ 709916	Bloc multiprise standard 3 x 2P + T, câble H05VV-F 3G1.5 mm <sup>2</sup> 3 m	3x2P+T	16	H05VV-F 3G1,5	blanc		1	P.	-	10,19 €
✓ BIZ 700964	Bloc multiprise avec interrupteur 4 x 2P + T, câble H05VV-F 3G1.5 mm <sup>2</sup> 1.5 m	4x2P+T	16	H05VV-F 3G1,5	blanc		1	P.	-	15,09 €
✓ BIZ 390540	Bloc multiprise avec interrupteur 5 x 2P + T, câble H05VV-F 3G1.5 mm <sup>2</sup> 1.5 m	5x2P+T	16	H05VV-F 3G1,5	blanc		1	P.	-	16,31 €
✓ BIZ 390541	Bloc multiprise avec interrupteur 6 x 2P + T, câble H05VV-F 3G1.5 mm <sup>2</sup> 1.5 m	6x2P+T	16	H05VV-F 3G1,5	blanc		1	P.	-	16,95 €
✓ BIZ 700970	Bloc multiprise à câbler 4 x 2P + T	4x2P+T	16	H05VV-F 3G1,5	blanc		1	P.	-	11,64 €
✓ BIZ 700980	Sortie de câbles à vis non étanche 10/20 A		10/20		blanc		1	P.	-	3,48 €
✓ BIZ 700981	Sortie de câbles à vis non étanche 20/32 A		20/32		blanc		1	P.	-	6,31 €
✓ BIZ 700982	Sortie de câbles à griffes non étanche 10/20 A		10/20		blanc		1	P.	-	4,67 €
✓ BIZ 700983	Sortie de câbles à vis IP44 16/20 A		16/20		blanc		1	P.	-	9,12 €
✓ BIZ 700984	Sortie de câbles à griffes IP44 16/20 A		16/20		blanc		1	P.	-	12,14 €

### PROLONGATEURS - RALLONGES



Référence	Désignation	Intensité (A)	Câble	IP	Couleur	Image	Multiple de vente	Unité fact.	DEEE HT	PU HT
✓ BIZ 700910	Triplite 3 x 2P+T	16		IP20	blanc		1	P.	-	N.C
✓ BIZ 700923	Cordon prolongateur standard H05VV-F 3G1.5 mm <sup>2</sup> 3 m	16	H05VV-F 3G1,5	IP20	blanc		1	P.	0,02 €	12,05 €

Caractéristiques techniques, Conditionnement, Multiple de vente, Unité de facturation, visuels, Euroclasse, DEEE HT, PU HT en Euros et hors DEEE et Eco-mobilier; donnés à titre indicatif et susceptibles de modifications sans préavis. is ne nous engageant qu'après confirmation expresse. Les prix unitaires indiqués sont ceux des réseaux COAXEL, REXEL et SCT, ils ne s'appliquent pas pour le réseau ESPACE ELEC. Pour plus d'informations, consultez votre agence habituelle ou connectez-vous sur notre site internet rexel.fr - N.C.=nous consulter.

✓ Produit stocké

## PROLONGATEURS - RALLONGES



Référence	Désignation	Intensité (A)	Câble	IP	Couleur	Multiple de vente	Unité fact.	DEEE HT	PU HT	
✓ BIZ 700924	Cordon prolongateur standard H05VV-F 3G1.5 mm² 5 m	16	H05VV-F 3G1,5	IP20	blanc		1	P.	0,02 €	15,33 €
✓ BIZ 700925	Cordon prolongateur standard H05VV-F 3G1.5 mm² 10 m	16	H05VV-F 3G1,5	IP20	blanc		1	P.	0,02 €	27,38 €
✓ BIZ 700926	Cordon prolongateur professionnel H07RN-F 3G1.5 mm² 5 m	16	H07RN-F 3G1,5	IP44	noir		1	P.	0,02 €	39,23 €
✓ BIZ 700927	Cordon prolongateur professionnel H07RN-F 3G1.5 mm² 10 m	16	H07RN-F 3G1,5	IP44	noir		1	P.	0,02 €	65,44 €
✓ BIZ 700930	Fiche caoutchouc 16 A 2P+T sortie droite	16	H07RN-F 3G1,5	IP40	noir		1	P.	-	7,82 €
✓ BIZ 700931	Prolongateur caoutchouc 16 A 2P+T sortie droite	16	H07RN-F 3G1,5	IP40	noir		1	P.	-	10,30 €
✓ BIZ 700932	Prolongateur caoutchouc 2 prises 16 A 2P+T à clapets	16	H07RN-F 3G1,5	IP40	noir		1	P.	-	19,65 €
✓ BIZ 700940	Fiche plastique 16 A 2P + T à anneau	16			blanc		1	P.	-	3,28 €
✓ BIZ 700941	Prolongateur plastique 16 A 2P + T à anneau	16			blanc		1	P.	-	4,18 €
✓ BIZ 700942	Fiche plastique 16 A 2P + T sortie latérale	16			blanc		1	P.	-	3,02 €
✓ BIZ 700943	Fiche plastique 16 A 2P + T sortie droite	16			blanc		1	P.	-	2,23 €
✓ BIZ 700944	Prolongateur plastique 16 A 2P + T sortie droite	16			blanc		1	P.	-	4,41 €

## FICHES ET PROLONGATEURS 2P+T 16A



Référence	Désignation	Intensité (A)	IP	Couleur	Multiple de vente	Unité fact.	DEEE HT	PU HT	
✓ LEG 050445	Fiche 2P+T - 16 A - caout - sortie droite - IP 44 - IK 08 - câble Ø2,5 mm²	16	IP44	noir		1	P.	-	9,48 €
✓ LEG 050446	Prolongateur - 16 A - caout - sortie droite - IP 44 - IK 08 - câble Ø2,5 mm²	16	IP44	noir		1	P.	-	13,04 €
✓ LEG 050420	Fiche 2P+T - 16 A - plastique - anneaux - blanc	16	IP20	blanc		1	P.	-	4,26 €
✓ LEG 050421	Prolongateur 2P+T - 16 A - plastique - anneaux - blanc	16	IP2X	blanc		1	P.	-	5,53 €
✓ LEG 050504	Biplite 2x2P+T - 16 A - noir					1	P.	-	4,92 €
✓ LEG 050508	Triplite 3x2P+T - 16 A - noir					1	P.	-	5,65 €
✓ LEG 050509	Triplite 3x2P+T - 16 A - alu					1	P.	-	6,56 €

Caractéristiques techniques, Conditionnement, Multiple de vente, Unité de facturation, visuels, Euroclasse, DEEE HT, PU HT en Euros et hors DEEE et Eco-mobilier; donnés à titre indicatif et susceptibles de modifications sans préavis. ils ne nous engageant qu'après confirmation expresse. Les prix unitaires indiqués sont ceux des réseaux COAXEL, REXEL et SCT, ils ne s'appliquent pas pour le réseau ESPACE ELEC.

Pour plus d'informations, consultez votre agence habituelle ou connectez-vous sur notre site internet rexel.fr - N.C-nous consulter.

✓ Produit stocké

FIXATIONS

CONNEXION ET DÉRIVATION

ENTRETIEN, NETTOYANTS, ADHÉSIFS

PILES, ACCUMULATEURS  
ET LAMPES TORCHES

# ÉQUIPEMENTS, MATÉRIELS DE CHANTIER

## ENROULEURS, PROLONGATEURS ET FICHES

### BLOCS MULTIPRISES



Référence	Désignation	Nbre de prises	Multiple de vente	Unité fact.	DEEE HT	PU HT	
✓ <b>LEG 050051</b>	Rallonge multiprise standard - 3x2P+T - cord 1,5 m	1	1	P.	0,02 €	10,57 €	
✓ <b>LEG 050071</b>	Rallonge multiprise confort - bloc de prises rotatif - 3x2P+T - cord 1,5 m	3		1	P.	0,02 €	22,36 €
✓ <b>LEG 050076</b>	Rallonge multiprise confort - bloc de prises rotatif - 4x2P+T - cord 3 m	4		1	P.	0,02 €	30,37 €
✓ <b>LEG 050084</b>	Rallonge multiprise confort - bloc de prises rotatif - 6x2P+T - cord 3 m	6		1	P.	0,02 €	32,45 €
✓ <b>LEG 050093</b>	Rallonge multiprise confort et sécurité - indicateur de surcharge - 6x2P+T	6	1	P.	0,02 €	48,85 €	
✓ <b>LEG 050033</b>	Rallonge multiprise standard - 3x2P+T - cord 1,5 m		1	P.	0,02 €	10,57 €	
✓ <b>LEG 050035</b>	Rallonge multiprise standard - 3x2P+T - cord 3 m		1	P.	0,02 €	15,38 €	
✓ <b>LEG 050207</b>	Rallonge multiprise standard - 4x2P+T - cord 1,5 m		1	P.	0,02 €	14,61 €	
✓ <b>LEG 050208</b>	Rallonge multiprise standard - 4x2P+T - cord 3 m		1	P.	0,02 €	17,62 €	
✓ <b>LEG 050258</b>	Rallonge multiprise standard - 5x2P+T - cord 1,5 m		1	P.	0,02 €	17,50 €	
✓ <b>LEG 050259</b>	Rallonge multiprise standard - 5x2P+T - cord 3 m		1	P.	0,02 €	21,25 €	
✓ <b>LEG 050261</b>	Rallonge multiprise standard - 6x2P+T - cord 1,5 m		1	P.	0,02 €	18,25 €	
✓ <b>LEG 050295</b>	Rallonge multiprise standard - 4x2P+T - cord 1,5 m		1	P.	0,02 €	30,11 €	
✓ <b>LEG 050297</b>	Rallonge multiprise standard - 6x2P+T - cord 1,5 m		1	P.	0,02 €	44,23 €	

### FICHES ET PROLONGATEURS 20A



Référence	Désignation	Intensité (A)	IP	Couleur	Multiple de vente	Unité fact.	DEEE HT	PU HT
✓ <b>LEG 055632</b>	Fiche Plexo 20 A - 2P+T - IP44-IK08 - poignée avec sortie lat - gris	20	IP20	gris	1	P.	-	19,52 €
✓ <b>LEG 055635</b>	Fiche Plexo 20 A - 3P+T - IP44-IK08 - poignée avec sortie latérale	20	IP20	gris	1	P.	-	19,83 €
✓ <b>LEG 055637</b>	Fiche Plexo 20 A - 3P+N+T - IP44-IK08 - poignée avec sortie lat - gris	20	IP20	gris	1	P.	-	21,47 €
✓ <b>LEG 055662</b>	Prolongateur Plexo 20 A - 2P+T - IP44-IK08 - poignée avec sortie lat - gris	20	IP44	gris	1	P.	-	52,21 €
✓ <b>LEG 055665</b>	Prolongateur Plexo 20 A - 3P+T - IP44-IK08 - poignée avec sortie latérale	20	IP44	gris	1	P.	-	50,81 €
✓ <b>LEG 055667</b>	Prolongateur Plexo 20 A - 3P+N+T - IP44-IK08 - poignée avec sortie lat - gris	20	IP44	gris	1	P.	-	53,70 €

### BLOCS MULTIPRISES MULTIMÉDIA



Référence	Désignation	Multiple de vente	Unité fact.	DEEE HT	PU HT
✓ <b>LEG 050390</b>	Rallonge multiprise multimédia - 4x2P+T - 2USB - blanc/gris - cord 1,5 m	1	P.	0,02 €	45,11 €
✓ <b>LEG 050391</b>	Rallonge multiprise multimédia - 4x2P+T - 2USB - noir - cord 1,5 m	1	P.	0,02 €	45,11 €
✓ <b>LEG 050392</b>	Rallonge multiprise multimédia - 6x2P+T - 2USB - blanc/gris - cord 1,5 m	1	P.	0,02 €	49,11 €
✓ <b>LEG 050393</b>	Rallonge multiprise multimédia - 6x2P+T - 2USB - noir - cord 1,5 m	1	P.	0,02 €	49,11 €
✓ <b>LEG 050396</b>	Rallonge multiprise multimédia - 4x2P+T - WIFI - alu/noir - cord 1,5 m	1	P.	0,02 €	100,84 €
✓ <b>LEG 050510</b>	Rallonge multiprise coupe veille - 6x2P+T - noir - cord 1,5 m	1	P.	-	59,73 €

### NETTOYEUR HAUTE PRESSION



Référence	Désignation	Multiple de vente	Unité fact.	DEEE HT	PU HT
<b>KAH 15201420</b>	HDS/ISC+ Pression max : 185 bar - Pression de service : 150 bar. Débit : 500 l/h. Flexible 10m - Rotabuse - Buse triple - Lance pivotante. Fonctionne en positions verticale et horizontale.	1	P.	N.C	N.C

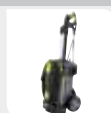

Caractéristiques techniques, Conditionnement, Multiple de vente, Unité de facturation, visuels, Euroclasse, DEEE HT, PU HT en Euros et hors DEEE et Eco-mobilier; donnés à titre indicatif et susceptibles de modifications sans préavis. is ne nous engageant qu'après confirmation expresse. Les prix unitaires indiqués sont ceux des réseaux COAXEL, REXEL et SCT, ils ne s'appliquent pas pour le réseau ESPACE ELEC. Pour plus d'informations, consultez votre agence habituelle ou connectez-vous sur notre site internet rexel.fr - N.C.=nous consulter.

✓ Produit stocké

# NETTOYAGE

## BALAIS - PELLES - BALAYETTES



Référence	Désignation		Multiple de vente	Unité fact.	DEEE HT	PU HT
✓ BIZ 730920	Brosse coco 29 cm douille à vis		1	P.	-	8,66 €
✓ BIZ 730922	Manche à balais en bois 130 cm avec embout à vis Ø 24 mm		1	P.	-	8,66 €
✓ BIZ 730923	Manche à balais en bois 140 cm avec embout Ø 28 mm		1	P.	-	13,00 €
✓ BIZ 730925	Pelle en métal zingué avec manche bois		1	P.	-	13,00 €
✓ BIZ 730926	Balayette coco manche court		1	P.	-	8,66 €

## SACS GRAVATS - POUBELLE - FILMS



Référence	Désignation		Multiple de vente	Unité fact.	DEEE HT	PU HT
✓ BIZ 700214	Sac à gravats opaque blanc en polyéthylène 50 L (x 10)		1	P.	-	31,42 €
✓ BIZ 700215	Sac à gravats tissé 50 l (x 10)		1	P.	-	N.C
✓ BIZ 730927	Sac poubelle 130 l (x 15)		1	P.	-	N.C
✓ BIZ 730928	Film polyéthylène vierge 50 µ 3 m x 50 m		1	P.	-	95,11 €

## HYGIÈNE



Référence	Désignation	Conditionnement (ml)	Multiple de vente	Unité fact.	DEEE HT	PU HT
✓ BIZ 751010	Lingette nettoyante (x 70)	70	1	P.	-	N.C
✓ BIZ 751020	Crème d'atelier sans solvant 2.8 l verte	2800	1	P.	-	57,66 €
✓ BIZ 751030	Bobine d'essuyage pur ouate blanche (x 2)	2000	1	P.	-	N.C

Caractéristiques techniques, Conditionnement, Multiple de vente, Unité de facturation, visuels, Euroclasse, DEEE HT, PU HT en Euros et hors DEEE et Eco-mobilier; donnés à titre indicatif et susceptibles de modifications sans préavis. Ils ne nous engagent qu'après confirmation expresse. Les prix unitaires indiqués sont ceux des réseaux COAXEL, REXEL et SCT, ils ne s'appliquent pas pour le réseau ESPACE ELEC.

Pour plus d'informations, consultez votre agence habituelle ou connectez-vous sur notre site internet [rexel.fr](http://rexel.fr) - N.C-nous consulter.

✓ Produit stocké

FIXATIONS

CONNEXION ET DÉRIVATION

ENTRETIEN, NETTOYANTS, ADHÉSIFS

PILES, ACCUMULATEURS  
ET LAMPES TORCHES

# PROTECTION ET SÉCURITÉ

rexel.fr

100% connecté avec votre métier

1 million de produits sur tous vos écrans



Conditions d'achats personnalisées



Devis en ligne



Visibilité des stocks et délais



Commande avant 18h = livraison le lendemain



Click & Collect



Suivi des commandes et factures

## PROTECTION DES PERSONNES ET SIGNALISATION

### AFFICHETTES



Pancartes et affichettes pré-percées en PVC et facilement manipulables. Ne jaunissent pas dans le temps.

Référence	Désignation	Image	Multiple de vente	Unité fact.	DEEE HT	PU HT
✓ BIZ 730720	Affichette PVC triangle "Danger électrique" 100 x 100 mm (x 3)		1	P.	-	12,47 €
✓ BIZ 730721	Affichette PVC triangle "Homme foudroyé" 100 x 100 mm (x 3)		1	P.	-	12,47 €

### CONSIGNATION ET ACCESSOIRES



Indéchirables. Ne jaunissent pas dans le temps.

Référence	Désignation	Image	Multiple de vente	Unité fact.	DEEE HT	PU HT
✓ BIZ 230110	Kit de consignation composé de : cadenas de consignation anse aluminium 38 mm, kit de 4 mini disjoncteurs, bloque-disjoncteur 480-600 V, bloque-disjoncteur 277 V, mâchoire de consignation nylon, affichette de consignation et feutre noir spécial câbles pointe Ø 0.75 mm		1	P.	-	N.C
✓ BIZ 201204	Kit de 4 mini bloque-disjoncteurs		1	P.	-	74,20 €
✓ BIZ 201100	Mini bloque-disjoncteur universel		1	P.	-	19,55 €
✓ BIZ 201101	Mini bloque-disjoncteur brochage vers extérieur standard		1	P.	-	17,55 €
✓ BIZ 230111	Cadenas consignation avec anse aluminium 38 mm rouge		1	P.	-	34,35 €
✓ BIZ 230115	Cadenas consignation avec anse en nylon 38 mm rouge		1	P.	-	39,89 €
✓ BIZ 230116	Lot de 6 cadenas de consignation avec anse aluminium 38 mm rouge		1	P.	-	346,42 €
✓ BIZ 730760	Macaron de consignation "Défense de manoeuvrer/appareil condamné" (x 3)		1	P.	-	28,21 €
✓ BIZ 730770	Affichette de consignation "Défense de manoeuvrer/appareil condamné" (x 3)		1	P.	-	9,89 €

Caractéristiques techniques, Conditionnement, Multiple de vente, Unité de facturation, visuels, Euroclasse, DEEE HT, PU HT en Euros et hors DEEE et Eco-mobilier; donnés à titre indicatif et susceptibles de modifications sans préavis. is ne nous engageant qu'après confirmation expresse. Les prix unitaires indiqués sont ceux des réseaux COAXEL, REXEL et SCT, ils ne s'appliquent pas pour le réseau ESPACE ELEC.

Pour plus d'informations, consultez votre agence habituelle ou connectez-vous sur notre site internet rexel.fr - N.C=nous consulter.

✓ Produit stocké



## CADENAS



Référence	Désignation	Longueur (mm)	Multiple de vente	Unité fact.	DEEE HT	PU HT
✓ BIZ 700453	Cadenas laiton à clé anse haute 40 mm	40	1	P.	-	20,29 €
✓ BIZ 700571	Cadenas laiton à clé 40 mm	40	1	P.	-	N.C
✓ BIZ 700572	Cadenas laiton à code 30 mm	30	1	P.	-	18,77 €

## ÉTIQUETTES



Référence	Désignation	Couleur	Multiple de vente	Unité fact.	DEEE HT	PU HT
✓ BIZ 730725	Signalisation photovoltaïque 136 x 216 mm (x11)	autre	1	P.	-	12,33 €
✓ BIZ 730726	Signalisation photovoltaïque 136 x 235 mm (x 9)	autre	1	P.	-	12,33 €
✓ BIZ 730700	Signalisation adhésive triangle "Danger électrique" 50 x 50 mm (x 30)	jaune	1	P.	-	74,19 €
✓ BIZ 730701	Signalisation adhésive triangle "Danger électrique" 100 x 100 mm (x 20)	jaune	1	P.	-	81,40 €
✓ BIZ 730710	Signalisation adhésive triangle "Homme foudroyé" 50 x 50 mm (x 30)	jaune	1	P.	-	75,68 €
✓ BIZ 730711	Signalisation adhésive triangle "Homme foudroyé" 100 x 100 mm (x 20)	jaune	1	P.	-	81,40 €

## RUBANS DE DÉLIMITATION



Référence	Désignation	Matière	Couleur	Longueur (mm)	Largeur (mm)	Épaisseur (mm)	Multiple de vente	Unité fact.	DEEE HT	PU HT
✓ BIZ 351040	Ruban de délimitation de chantier rouge/blanc 75 mm x 500 m x 0.3 mm	PET	rouge/blanc	500	75	0,3	1	P.	-	150,48 €
✓ BIZ 351050	Ruban de signalisation adhésif rouge/blanc 50 mm x 33 m x 0.17 mm	PVC masse adhésive caoutchouc	rouge/blanc	33	50	0,17	1	P.	-	20,76 €
✓ BIZ 351051	Ruban de signalisation adhésif jaune/noir 50 mm x 33 m x 0.17 mm	PVC masse adhésive caoutchouc	jaune/noir	33	50	0,17	1	P.	-	20,76 €

## CASQUES



Référence	Désignation	Couleur	Multiple de vente	Unité fact.	DEEE HT	PU HT
✓ BIZ 730204	Casque d'électricien avec lunettes intégrées taille de 53-62 cm	blanc	1	P.	-	N.C
✓ BIZ 730215	Jugulaire pour casque BIZ 730 204		1	P.	-	N.C
✓ BIZ 731001	Casque d'électricien avec visière anti-arc électrique	blanc	1	P.	-	N.C
✓ BIZ 731003	Casque d'électricien confort avec coiffe textile	blanc	1	P.	-	N.C

Caractéristiques techniques, Conditionnement, Multiple de vente, Unité de facturation, visuels, Euroclasse, DEEE HT, PU HT en Euros et hors DEEE et Eco-mobilier; donnés à titre indicatif et susceptibles de modifications sans préavis, ils ne nous engageant qu'après confirmation expresse. Les prix unitaires indiqués sont ceux des réseaux COAXEL, REXEL et SCT, ils ne s'appliquent pas pour le réseau ESPACE ELEC. Pour plus d'informations, consultez votre agence habituelle ou connectez-vous sur notre site internet rexel.fr - N.C-nous consulter.

✓ Produit stocké

# PROTECTION ET SÉCURITÉ

## PROTECTION DES PERSONNES ET SIGNALISATION

### CASQUES



Référence	Désignation	Couleur	Multiple de vente	Unité fact.	DEEE HT	PU HT
✓ BIZ 731005	Casquette anti-choc marine taille unique	marine 	1	P.	-	N.C
BIZ 731006	Casquette anti-choc noire taille unique	noir 			-	N.C
BIZ 731680	Casque anti-bruit confort Premium		1	P.	-	N.C



### LUNETTES



Référence	Désignation	Couleur	Multiple de vente	Unité fact.	DEEE HT	PU HT
✓ BIZ 731661	Lunettes de protection standard	transparent 	1	P.	-	N.C

### MASQUES



Référence	Désignation		Multiple de vente	Unité fact.	DEEE HT	PU HT
✓ BIZ 731675	Masque respiratoire moulé à valve FFP3 (x 2)		1	P.	-	N.C
✓ BIZ 731674	Masque respiratoire moulé FFP1 (x 3)		1	P.	-	N.C

### GANTS ANTI-COUPURE



Référence	Désignation	Taille	Multiple de vente	Unité fact.	DEEE HT	PU HT
✓ BIZ 730143	Gant anticoupure niveau 3 taille 9	9 	1	P.	-	N.C
✓ BIZ 730144	Gant anticoupure niveau 3 taille 10	10 	1	P.	-	N.C
✓ BIZ 730147	Gants anti-coupure niveau 4 taille 9	9 	1	P.	-	N.C
✓ BIZ 730148	Gants anti-coupure niveau 4 taille 10	10 	1	P.	-	N.C
✓ BIZ 730149	Gants de manutention easy fit taille 9 (x 10)	9 	1	P.	-	N.C
✓ BIZ 730150	Gants de manutention easy fit taille 10 (x 10)	10 	1	P.	-	N.C
✓ BIZ 730153	Gants de manutention easy grip taille 9	9 	1	P.	-	N.C
✓ BIZ 730154	Gants de manutention easy grip taille 10	10 	1	P.	-	N.C

### GILET DE SÉCURITÉ JAUNE 3 BANDES



Référence	Désignation	Couleur	Multiple de vente	Unité fact.	DEEE HT	PU HT
✓ BIZ 731475	Gilet haute visibilité jaune taille unique	jaune 	1	P.	-	N.C

Caractéristiques techniques, Conditionnement, Multiple de vente, Unité de facturation, visuels, Euroclasse, DEEE HT, PU HT en Euros et hors DEEE et Eco-mobilier; donnés à titre indicatif et susceptibles de modifications sans préavis. is ne nous engageant qu'après confirmation expresse. Les prix unitaires indiqués sont ceux des réseaux COAXEL, REXEL et SCT, ils ne s'appliquent pas pour le réseau ESPACE ELEC.

Pour plus d'informations, consultez votre agence habituelle ou connectez-vous sur notre site internet rexel.fr - N.C=nous consulter.

✓ Produit stocké

## GILETS SANS MANCHES



Référence	Désignation	Taille	Couleur	Multiple de vente	Unité fact.	DEEE HT	PU HT
✓ <b>BIZ 731391</b>	Gilet matelassé multipoches sans manches noir taille M	M	noir	1	P.	-	N.C
✓ <b>BIZ 731392</b>	Gilet matelassé multipoches sans manches noir taille L	L	noir	1	P.	-	N.C
✓ <b>BIZ 731393</b>	Gilet matelassé multipoches sans manches noir taille XL	XL	noir	1	P.	-	N.C

## PANTALONS

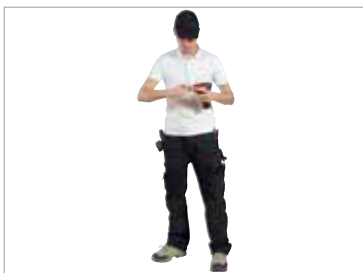

103 % coton, 290 g/m<sup>2</sup>  
 Inserts pour genouillères renforcés en Cordura®\*.  
 Nombreuses poches renforcées avec triple surpiqûres : poche cargo, poche mètre, poches avant à soufflet.  
 \*Tissu haute technologie en fibres de polyamide, extrêmement solide et résistant à l'usure et à l'abrasion.

Référence	Désignation	Taille	Couleur	Multiple de vente	Unité fact.	DEEE HT	PU HT
✓ <b>BIZ 730841</b>	Pantalon de travail Bizline taille 40 noir	40	noir	1	P.	-	N.C
✓ <b>BIZ 730842</b>	Pantalon de travail Bizline taille 42 noir	42	noir	1	P.	-	N.C
✓ <b>BIZ 730843</b>	Pantalon de travail Bizline taille 44 noir	44	noir	1	P.	-	N.C

## CHAUSSURES SÉCURITÉ TIBER



Chaussures de sécurité ultra-flexibles, ultra-légères, sans parties métalliques et équipées de semelle intercalaire anti-perforation de sécurité.

Référence	Désignation	Multiple de vente	Unité fact.	DEEE HT	PU HT
✓ <b>BIZ 730384</b>	Chaussures de sécurité TIBER taille 41	1	P.	-	N.C
✓ <b>BIZ 730385</b>	Chaussures de sécurité TIBER taille 42	1	P.	-	N.C
✓ <b>BIZ 730386</b>	Chaussures de sécurité TIBER taille 43	1	P.	-	N.C
✓ <b>BIZ 730387</b>	Chaussures de sécurité TIBER taille 44	1	P.	-	N.C
✓ <b>BIZ 730388</b>	Chaussures de sécurité TIBER taille 45	1	P.	-	N.C

## SIGNALISATION, CONDAMNATION



Référence	Désignation	Matière	Multiple de vente	Unité fact.	DEEE HT	PU HT
<b>CAT AL-14SR/200</b>	Scellé plastique monobloc Scellé monobloc avec système de verrouillage breveté, machoires internes anti-vandalisme, possibilité d'ajuster la longueur de la tige après fermeture du scellé				-	106,40 €
✓ <b>CAT AL-201/C1</b>	Mini condamneur de disjoncteurs Clipblock™ Fixation avec tournevis plat n°3. Cadenassable pour condamner l'accès à la vis de fixation, trou Ø6mm. Livré avec mini-cadenas. Picto."Défense de manœuvrer"		1	P.	-	20,63 €
✓ <b>CAT AL-208-D</b>	Condamneur de disjoncteurs, modèle moyen Montage sans outil. Cadenassable, trou Ø 8mm.		1	P.	-	14,83 €
✓ <b>CAT ALP-4/3</b>	Condamneur multiple pour 4 cadenas en nylon non conducteur modèle tout plastique. Anse souple Ø 3mm. Etiquettes d'avertissement et de personnalisation.		1	P.	-	18,56 €

Caractéristiques techniques, Conditionnement, Multiple de vente, Unité de facturation, visuels, Euroclasse, DEEE HT, PU HT en Euros et hors DEEE et Eco-mobilier; donnés à titre indicatif et susceptibles de modifications sans préavis, ils ne nous engagent qu'après confirmation expresse. Les prix unitaires indiqués sont ceux des réseaux COAXEL, REXEL et SCT, ils ne s'appliquent pas pour le réseau ESPACE ELEC.  
 Pour plus d'informations, consultez votre agence habituelle ou connectez-vous sur notre site internet rexel.fr - N.C-nous consulter.





✓ Produit stocké

# PROTECTION ET SÉCURITÉ

## PROTECTION DES PERSONNES ET SIGNALISATION

### SIGNALISATION, CONDAMNATION



Référence	Désignation	Matière	Multiple de vente	Unité fact.	DEEE HT	PU HT
✓ <b>CAT AL-260-S-Z</b>	Cadenas de condamnation à anse isolée, hauteur 70 mm et diamètre 6,2 mm Numéro de clé aléatoire. Livré avec 2 clés. Autres numéros de clés disponibles sur demande. Étiquettes d'avertissement et de personnalisation.		1	P.	-	77,34 €
✓ <b>CAT AM-49/1</b>	Pancarte ALUMETAL TM en aluminium pour la signalisation des risques électriques (100 mm de côté) Fixation par vis		1	P.	-	5,64 €
✓ <b>CAT AM-801/1</b>	Kit de signalisation de poste de transformation H.T.A Défense d'entrer, danger électrique, signalisations de la terre (2modèles), affiches consignes de sécurité (3modèles), poste transformation et plaque ENEDIS PR40		1	P.	-	200,27 €
✓ <b>CAT AT-41/1</b>	Étiquette autocollante homme foudroyé pour la signalisation des risques électriques (100 mm de côté) Dévidoir de 20 unités	PVC brillant 	1	P.	-	3,14 €
✓ <b>CAT AT-49/05</b>	Étiquette autocollante pour la signalisation des risques électriques (50 mm de côté) Dévidoir de 30 unités	PVC brillant 	1	P.	-	2,10 €
✓ <b>CAT AT-49/1</b>	Étiquette autocollante pour la signalisation des risques électriques (100 mm de côté) Dévidoir de 20 unités	PVC brillant 	1	P.	-	3,14 €



### KIT SÉCURITÉ



Référence	Désignation	Multiple de vente	Unité fact.	DEEE HT	PU HT	
✓ <b>CAT KIT-18510-BR</b>	Kit de protection pour Habilitation niveau BR réf. KIT-18-510-BR Composition : Gants isolants classe 0 1000V Taille 10 - Sous-gants coton - Surgants cuir siliciné - Ecran facial et housse - Tapis isolant classe 3 0,6x1m - Cadenas de condamnation anse Ø4mm n° clé aléatoire unique - Macaron de consignation (x5) - Condamnateur de disjoncteur (x5) - Condamnateur pour disjoncteur de puissance - Détecteur de tension BT Multitesteur IEC 61243-3 avec étui souple rouge - Capuchon isolant 60mm (x5) - Nappe isolante avec velcro - Jeu de 10 outils isolés - Jeu de 10 rubans adhésifs électricien - Banderoles « Limite Zone de travail »		1	P.	-	1 123,54 €

### TAPIS ISOLANTS



Référence	Désignation	Multiple de vente	Unité fact.	DEEE HT	PU HT	
✓ <b>CAT MP-42/11</b>	Tapis isolant Norme CEI 61111 classe 3 Dimensions 1 m x 1 m Tension d'utilisation: 26,5 kVAC - 39,75 kVDC Catégorie C: Résistance à la très basse température (-40°C)		1	P.	-	209,06 €
✓ <b>CAT MP-42/16</b>	Tapis isolant Norme CEI 61111 classe 3 Dimensions 0,6 m x 1 m Tension d'utilisation: 26,5 kVAC - 39,75 kVDC Catégorie C: Résistance à la très basse température (-40°C)		1	P.	-	118,42 €
✓ <b>CAT MP-11/11</b>	Tapis isolant Norme CEI 61111 classe 0 Dimensions 1m x 1m Tension d'utilisation: 1000 VAC - 1500 VDC Catégorie C: Résistance à la très basse température (-40°C)		1	P.	-	171,73 €
✓ <b>CAT MP-35/12</b>	Nappe isolante Norme CEI 61112 classe 0 Dimensions 1,3 m x 12,5 m Tension d'utilisation: 1000 VAC - 1500 VDC Catégorie A: Résistance à l'acide Catégorie C: Résistance à la très basse température (-40°C) Catégorie H: Résistance à l'huile		1	P.	-	177,70 €

Caractéristiques techniques, Conditionnement, Multiple de vente, Unité de facturation, visuels, Euroclasse, DEEE HT, PU HT en Euros et hors DEEE et Eco-mobilier; donnés à titre indicatif et susceptibles de modifications sans préavis.   
 is ne nous engageant qu'après confirmation expresse. Les prix unitaires indiqués sont ceux des réseaux COAXEL, REXEL et SCT, ils ne s'appliquent pas pour le réseau ESPACE ELEC.   
 Pour plus d'informations, consultez votre agence habituelle ou connectez-vous sur notre site internet rexel.fr - N.C.=nous consulter.

✓ Produit stocké

## CASQUES, LUNETTES, ÉCRAN FACIAL



Référence	Désignation	Multiple de vente	Unité fact.	DEEE HT	PU HT
✓ <b>CAT MO-185-BL</b>	Casque avec écran facial intégré traité antibuée, homologué pour la protection des arcs électriques de court-circuit Protection contre les chocs Coque isolée 1000 V Alternatif EN397, ENS0365, GS-ET-29, Arcflash classe 1 EN166/EN170 échelon 2-1-2 (protection UV), classe optique 2	1	P.	-	299,81 €
✓ <b>CAT MO-11000</b>	Lunettes de protection incolores Idéales pour les travaux avec risques de projections de particules solides Embouts "SOFIFLEX" Face polycarbonate avec grand champ de vision, anti rayure EN166 et EN 170	1	P.	-	34,22 €
✓ <b>CAT MO-286</b>	Ecran facial avec serre-tête homologué pour la protection des arcs électriques de court-circuit, conforme à la norme Arc Flash GS-EF29 classe 1 Marquage 2-1,2 CATU 1B 8 1000V EN166/EN170	1	P.	-	116,44 €

## PROTECTION DE LA MAIN



Référence	Désignation	Multiple de vente	Unité fact.	DEEE HT	PU HT
✓ <b>CAT CG-05-B</b>	Gants isolants électriques classe 00 500 V TAILLE 9 - Norme EN 60903 (2003) - Equipement de Protection Individuelle catégorie III - Matière : latex naturel beige - Forme étudiée pour assurer une bonne ergonomie et une bonne dextérité - Catégorie AZC (résistance acide, ozone et très basses températures) - Température d'utilisation -25°C à +55°C - Flash code pour traçabilité : accès direct au rapport d'essai - Livrés sous sachet individuel de différentes couleurs selon la classe des gants, facilitant leur identification. Ces sachets procurent une protection contre les UV	1	P.	-	53,91 €
✓ <b>CAT CG-10-C</b>	Gants isolants électriques classe 0 1000 V TAILLE 10 - Norme EN 60903 (2003) - Equipement de Protection Individuelle catégorie III - Matière : latex naturel beige - Forme étudiée pour assurer une bonne ergonomie et une bonne dextérité - Catégorie AZC (résistance acide, ozone et très basses températures) - Température d'utilisation -25°C à +55°C - Flash code pour traçabilité : accès direct au rapport d'essai - Livrés sous sachet individuel de différentes couleurs selon la classe des gants, facilitant leur identification. Ces sachets procurent une protection contre les UV	1	P.	-	71,77 €
✓ <b>CAT CG-3-10-NR</b>	Gants isolants électriques classe 3 26500 V TAILLE 10 - Norme EN 60903 (2003) - Equipement de Protection Individuelle catégorie III - Matière : latex naturel bicolore - Forme étudiée pour procurer une meilleure ergonomie et dextérité - RC (résistance acide, huile, ozone et très basses températures) - Température d'utilisation -25°C à +55°C - Etiquette de couleur en fonction de la classe - Flash code pour traçabilité : accès direct au rapport d'essai - Livrés sous sachet individuel de couleurs selon la classe des gants, facilitant leur identification. Ces sachets assurent une protection anti UV.	1	P.	-	134,31 €

## FIXATIONS

**PLUS LÉGER, PLUS RAPIDE, PLUS PRATIQUE  
QU'UN CATALOGUE**

■ Découvrez

■ Trouvez

■ Suivez

■ Transformez

À télécharger gratuitement sur [Roxel.fr](http://Roxel.fr)

## RT2012, MAINTIEN D'ÉTANCHÉITÉ

### ISD

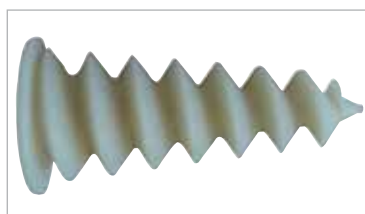

Cheville isolation spirale pour reprise de charge légère sur une façade isolée.

### ISD - CHARGE LÉGÈRE, MATÉRIAUX PLEINS



Référence	Désignation	Longueur (mm)	Boîlage (pièces)	Multiple de vente	Unité fact.	DEEE HT	PU HT
<b>SPT 567402</b>	ISD 50mm	50	50	50	P.	-	0,67 €
<b>SPT 567403</b>	ISD 95mm	95	50	50	P.	-	1,42 €
<b>SPT 828320</b>	ISD-F M10			10	P.	-	13,90 €

Caractéristiques techniques, Conditionnement, Multiple de vente, Unité de facturation, visuels, Euroclasse, DEEE HT, PU HT en Euros et hors DEEE et Eco-mobilier; donnés à titre indicatif et susceptibles de modifications sans préavis, ils ne nous engagent qu'après confirmation expresse. Les prix unitaires indiqués sont ceux des réseaux COAXEL, REXEL et SCT, ils ne s'appliquent pas pour le réseau ESPACE ELEC. Pour plus d'informations, consultez votre agence habituelle ou connectez-vous sur notre site internet roxel.fr - N.C-nous consulter.

✓ Produit stocké

# FIXATIONS

## CHEVILLES CHARGE LÉGÈRE

### S-CLIP



Chevilles à frapper pour gaines souples et rigides  
 Innovant : une référence couvre 2 diamètres de tube (16 et 20 mm).  
 Pose rapide et facile grâce au diamètre de perçage Ø 8 mm et à la pose au marteau.  
 Existe en crochet simple ou double

Référence	Désignation	Diamètre (mm)	Diamètre de perçage (mm)	Profondeur de perçage mini (mm)	Boîtage (pièces)	Multiple de vente	Unité fact.	DEEE HT	PU HT	
✓ SPT 569491	S-CLIP SIMPLE D16-20 BID/100	8	8	45	100		100	P.	-	0,38 €
✓ SPT 569494	S-CLIP DOUBLE D16-20 BID/100	8	8	45	100		100	P.	-	0,47 €
SPT 569492	S-CLIP SIMPLE D20-25 BIDON/100	8	8	45	100		100	P.	-	0,40 €
✓ SPT 569495	S-CLIP DOUBLE D20-25 BIDON/100	8	8	45	100		100	P.	-	0,49 €
SPT 569493	S-CLIP SIMPLE D25-28 BIDON/100	8	8	45	100		100	P.	-	0,48 €
SPT 569496	S-CLIP DOUBLE D25-28 BIDON/100	8	8	45	100		100	P.	-	0,59 €

### ARPON



Cheville spéciale pour le creux.  
 Corps de cheville plein : permet l'utilisation de vis de faibles diamètres.  
 Matériaux haute qualité 100% polypropylène.  
 Tenue optimale : surface anti-rotative carrée et nombreux crans anti-retour.  
 Existe en Blanc pour version Patte à vis.

### ARPON - MATÉRIAUX CREUX



Référence	Désignation	Matériau	Diamètre (mm)	Longueur (mm)	Diamètre de perçage (mm)	Boîtage (pièces)	Multiple de vente	Unité fact.	DEEE HT	PU HT
✓ SPT 198160	CHEV. ARPON 6X25 GRAPPE	béton, parpaing, brique	6	25	6	100	100	P.	-	0,06 €
✓ SPT 055722	CHEV. ARPON 6X25 BID./ 800	béton, parpaing, brique	6	25	6	800	1	P.	-	47,46 €
✓ SPT 055723	CHEV. ARPON 6X25 BID./2000	béton, parpaing, brique	6	25	6	2000	1	P.	-	128,27 €
✓ SPT 198180	CHEV. ARPON 8X30 GRAPPE	béton, parpaing, brique	8	32	8	100	100	P.	-	0,07 €
✓ SPT 055724	CHEV. ARPON 8X30 BID./ 350	béton, parpaing, brique	8	32	8	350	1	P.	-	25,68 €
✓ SPT 055725	CHEV. ARPON 8X30 BID./1200	béton, parpaing, brique	8	32	8	1200	1	P.	-	95,16 €
✓ SPT 198190	CHEV. ARPON 8X30 PAV GRAPPE	béton, parpaing, brique	8	32	8	100	100	P.	-	0,09 €
SPT 057479	CHEV. ARPON 8X30 PAV BID./ 350	béton, parpaing, brique	8	32	8	350	1	P.	-	32,40 €
SPT 055726	CHEV. ARPON 8X30 PAV BID./1200	béton, parpaing, brique	8	32	8	1200	1	P.	-	111,07 €

### ZENTECH



Cheville métallique spéciale matériaux creux avec écrou embarqué.  
 L'écrou permet un guidage parfait de la vis et une pose facile, l'expansion est assurée!  
 Cheville dotée de 5 jambes ultra-robustes, d'une collerette/tête détachable et d'ergots anti-rotation.

### ZENTECH - MATÉRIAUX CREUX



Référence	Désignation	Diamètre (mm)	Longueur (mm)	Diamètre de perçage (mm)	Epaisseur maxi pièce à fixer (mm)	Boîtage (pièces)	Multiple de vente	Unité fact.	DEEE HT	PU HT
✓ SPT 061040	CC4-13/33 AV	8	33	8	20	100	100	P.	-	0,42 €
✓ SPT 061070	CC 5-14/34 AV	8	34	8	20	100	100	P.	-	0,45 €
✓ SPT 061110	CC6-13 / 34 + VIS	10	34	10	20	100	100	P.	-	0,56 €
SPT 057800	CC 5-14 / 34 (sans vis)	8	34	8	20	100	100	P.	-	0,29 €
SPT 057830	CC6-13 / 34 (sans vis)	10	34	10	20	100	100	P.	-	0,31 €
SPT 060151	ZENTECH 4X34/13 VIS BID/300+PINCE	4	34	4		300	1	P.	-	129,00 €
✓ SPT 061152	ZENTECH 5X34/13 VIS BID/300+PINCE	5	34	5		300	1	P.	-	138,49 €
SPT 060164	ZENTECH 5X34/13 PAV M7 BID/300+PINCE	5	34	5		300	1	P.	-	134,52 €
✓ SPT 060153	ZENTECH 6X35/13 VIS BID/300+PINCE	6	35	6		300	1	P.	-	167,26 €
✓ SPT 059548	PINCE A EXPANSION ZENTECH						1	P.	-	41,25 €

Caractéristiques techniques, Conditionnement, Multiple de vente, Unité de facturation, visuels, Euroclasse, DEEE HT, PU HT en Euros et hors DEEE et Eco-mobilier; donnés à titre indicatif et susceptibles de modifications sans préavis.   
 ils ne nous engageant qu'après confirmation expresse. Les prix unitaires indiqués sont ceux des réseaux COAXEL, REXEL et SCT, ils ne s'appliquent pas pour le réseau ESPACE ELEC.   
 Pour plus d'informations, consultez votre agence habituelle ou connectez-vous sur notre site internet rexel.fr - N.C-nous consulter.

✓ Produit stocké

CC

spit

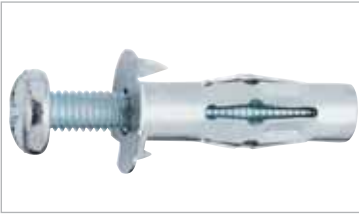

Cheville métallique pose rapide pour tenue maximum.  
5 jambes d'expansion et long filetage de guidage intérieur.  
Effet anti-rotatif à 2 ergots de blocage.  
Expansion possible à la visseuse (faible couple).  
Démontage de la tête avec tournevis.

## CC - MATÉRIAUX CREUX

spit

Référence	Désignation	Diamètre (mm)	Longueur (mm)	Diamètre de perçage (mm)	Épaisseur maxi pièce à fixer (mm)	Boîlage (pièces)	Multiple de vente	Unité fact.	DEEE HT	PU HT
<b>SPT 061050</b>	CHEV. CC 4X46/24 + VIS	M8	46	8	20	100	100	P.	-	0,49 €
<b>SPT 061080</b>	CHEV. CC 5X45/16 + VIS	M5	45	8	25	100	100	P.	-	0,57 €
<b>SPT 061090</b>	CHEV. CC 5X59/32 + VIS	M5	59	8	25	100	100	P.	-	0,59 €
<b>SPT 061120</b>	CHEV. CC 6X46/16 + VIS	M6	46	10	25	100	100	P.	-	0,60 €
<b>SPT 061130</b>	CHEV. CC 6X59/30 + VIS	M6	59	10	25	100	100	P.	-	0,62 €

## MINI DRIVA

spit



Cheville vis pour goulottes, moulures et plinthes.  
Finition parfaite : la tête ne dépasse pas.  
Gain de temps : fixation directe par vissage.  
Pose possible à la visseuse.  
Solidité : cheville 100% ZAMAK.

## MINI DRIVA - MATÉRIAUX CREUX

spit

Référence	Désignation	Diamètre (mm)	Longueur (mm)	Boîlage (pièces)	Multiple de vente	Unité fact.	DEEE HT	PU HT
<b>SPT 059430</b>	MINI DRIVA ZAMAK	7,5	26	200	200	P.	-	0,22 €

## DRIVA

spit



Cheville autoforeuse ultra rapide spéciale plâtre, gain de temps et excellente tenue.  
Cheville autoforeuse 100% ZAMAK, très bonne évacuation de la poussière.  
Polyvalence d'utilisation : large choix de visserie (tête plate, tête fraisée, patte à vis).  
Pose possible à la visseuse.  
Utilisation dans carreaux de plâtre et béton cellulaire avec avant trou diamètre 8.

## DRIVA - MATÉRIAUX CREUX

spit

Référence	Désignation	Diamètre (mm)	Longueur (mm)	Épaisseur maxi pièce à fixer (mm)	Boîlage (pièces)	Multiple de vente	Unité fact.	DEEE HT	PU HT
<b>SPT 059360</b>	DRIVA TP12	13	31	12	100	100	P.	-	0,41 €
<b>SPT 074180</b>	DRIVA TP12 coffret	13	31	12	200	200	P.	-	0,44 €
<b>SPT 055727</b>	CHEV. DRIVA TP12 BID./500	13	31	12	500	1	P.	-	202,92 €

## HIT M

spit



Cheville à frapper performante dans tous les matériaux.  
Expansion par frappe ou vissage.  
Le clou-vis permet le démontage de la cheville.  
Placage parfait grâce à la douille plate (version P).  
Pose au ras du matériau grâce à la douille fraisée (version V).  
Augmentation de l'expansion dans tous les matériaux grâce à la fente en M. Diamètre de tête : 8 mm.  
Expansion par vissage / dévissage possible.

## HIT M - MATÉRIAUX PLEINS

spit

Référence	Désignation	Diamètre (mm)	Longueur (mm)	Diamètre de perçage (mm)	Profondeur de perçage mini (mm)	Épaisseur maxi pièce à fixer (mm)	Boîlage (pièces)	Multiple de vente	Unité fact.	DEEE HT	PU HT
<b>SPT 050116</b>	CHEV. HITM 5X25/5 P	5	27	5	30	5	200	200	P.	-	0,12 €
<b>SPT 055701</b>	CHEV. HITM 5X25/5P BID./ 400	5	27	5	30	5	400	1	P.	-	48,12 €
<b>SPT 055703</b>	CHEV. HITM 5X25/5P BID./1000	5	27	5	30	5	1000	1	P.	-	128,55 €
<b>SPT 050117</b>	CHEV. HITM 5X35/15 P	5	37	5	30	15	200	200	P.	-	0,15 €
<b>SPT 050118</b>	CHEV. HITM 6X30/5 P	6	32	6	35	5	200	200	P.	-	0,13 €
<b>SPT 050119</b>	CHEV. HITM 6X40/12 P	6	39	6	35	12	100	100	P.	-	0,18 €
<b>SPT 055702</b>	CHEV. HITM 6X30/5P BID./ 250	6	32	6	35	5	250	1	P.	-	31,97 €
<b>SPT 055704</b>	CHEV. HITM 6X30/5P BID./1000	6	32	6	35	5	1000	1	P.	-	136,67 €
<b>SPT 050121</b>	CHEV. HITM 6X50/25 P	6	52	6	35	25	100	100	P.	-	0,20 €
<b>SPT 050122</b>	CHEV. HITM 6X65/40 P	6	67	6	65	40	100	100	P.	-	0,24 €

Caractéristiques techniques, Conditionnement, Multiple de vente, Unité de facturation, visuels, Euroclasse, DEEE HT, PU HT en Euros et hors DEEE et Eco-mobilier; donnés à titre indicatif et susceptibles de modifications sans préavis, ils ne nous engagent qu'après confirmation expresse. Les prix unitaires indiqués sont ceux des réseaux COAXEL, REXEL et SCT, ils ne s'appliquent pas pour le réseau ESPACE ELEC.  
Pour plus d'informations, consultez votre agence habituelle ou connectez-vous sur notre site internet rexel.fr - N.C-nous consulter.

Produit stocké

## FIXATIONS

### CHEVILLES CHARGE LÉGÈRE

#### NYL



Chevilles haute résistance 100% nylon, idéale pour le plein.  
Extrême résistance, notamment aux écarts de température : cheville 100% nylon.  
Tenue optimale en matériaux pleins : 2 ergots anti-rotation et 4 ailettes d'ancrage.



#### NYL - MATÉRIAUX PLEINS



Référence	Désignation	Diamètre (mm)	Longueur (mm)	Diamètre de perçage (mm)	Profondeur de perçage mini (mm)	Boîlage (pièces)	Multiple de vente	Unité fact.	DEEE HT	PU HT
✓ SPT 057070	CHEV. NYL 5X25 AVEC COL	5	25	5	25	100	100	P.	-	0,06 €
✓ SPT 057080	CHEV. NYL 6X30 AVEC COL	6	30	6	30	100	100	P.	-	0,06 €
✓ SPT 057090	CHEV. NYL 8X40 AVEC COL	8	40	8	40	100	100	P.	-	0,08 €
SPT 057140	CHEV. NYL 6X30 SANS COL	6	30	6	30	100	100	P.	-	0,07 €
SPT 057020	CHEV. NYL 8X40 SANS COL	8	40	8	40	100	100	P.	-	0,08 €
✓ SPT 057030	CHEV. NYL 10X50 SANS COL	10	50	10	50	50	50	P.	-	0,22 €
SPT 057150	CHEV. NYL 12X60 SANS COL	12	60	12	60	25	25	P.	-	0,29 €
SPT 057050	CHEV. NYL 14X70 SANS COL	14	70	14	70	20	20	P.	-	0,64 €
✓ SPT 057608	CHEV. NYL 5X25 COL BID./ 800	5	25	5	25	800	1	P.	-	49,64 €
✓ SPT 055715	CHEV. NYL 6X30 COL BID./ 600	6	30	6	30	600	1	P.	-	37,83 €
✓ SPT 055717	CHEV. NYL 8X40 COL BID./ 300	8	40	8	40	300	1	P.	-	24,10 €
✓ SPT 055716	CHEV. NYL 6X30 COL BID./2000	6	30	6	30	2000	1	P.	-	136,32 €
SPT 055718	CHEV. NYL 8X40 COL BID./1000	8	40	8	40	1000	1	P.	-	82,47 €

#### LAITON



Facilité de pose : expansion par simple vissage de la tige filetée.  
Ancrage et tenue renforcés, nombreuses rainures sur le corps de la cheville.  
Cheville économique, idéale pour la réalisation de suspentes légères.



#### LAITON - MATÉRIAUX PLEINS



Référence	Désignation	Diamètre (mm)	Longueur (mm)	Diamètre de perçage (mm)	Profondeur de perçage mini (mm)	Boîlage (pièces)	Multiple de vente	Unité fact.	DEEE HT	PU HT
✓ SPT 062450	CHEV. LAITON M6X23	8	23	8	30	100	100	P.	-	0,23 €
✓ SPT 062460	CHEV. LAITON M8X28	10	28	10	38	100	100	P.	-	0,36 €

#### G8



Chevilles pour faux-plafonds et sécurisation de luminaires.  
Diamètre de la cheville égale au diamètre de perçage.  
Fixation rapide de suspente dans le béton.  
Lumière importante facilitant la pose de la suspente.  
Pose simple et rapide avec un marteau.  
Cheville 100% acier, garantissant une protection au feu.



#### G8 - MATÉRIAUX PLEINS



Référence	Désignation	Matériau	Diamètre (mm)	Longueur (mm)	Diamètre de perçage (mm)	Profondeur de perçage mini (mm)	Boîlage (pièces)	Multiple de vente	Unité fact.	DEEE HT	PU HT
✓ SPT 050015	SPIT G8	béton	8	43	8	25	100	100	P.	-	0,30 €

#### PRO 6



Chevilles tout terrain pour matériaux pleins et creux.  
Excellente tenue dans le creux grâce à ses 6 jambes d'expansion.  
Forme légèrement bombée de la cheville : expansion immédiate dès le 1er tour de la vis, excellente tenue en matériaux pleins.  
Gain de temps : pose possible avec vis prémontée même au travers de la pièce à fixer.  
Ailettes anti-rotation.



#### PRO 6 - MIXTES



Référence	Désignation	Diamètre (mm)	Longueur (mm)	Diamètre de perçage (mm)	Profondeur de perçage mini (mm)	Épaisseur maxi pièce à fixer (mm)	Boîlage (pièces)	Multiple de vente	Unité fact.	DEEE HT	PU HT
✓ SPT 565642	CHEV. PRO6 5X25 SS/VIS	5	25	5	35	2	100	100	P.	-	0,06 €
✓ SPT 565646	CHEV. PRO6 5X25 A/VIS	5	25	5	35	2	100	100	P.	-	0,12 €
✓ SPT 565643	CHEV. PRO6 6X30 SS/VIS	6	30	6	40	5	100	100	P.	-	0,08 €
✓ SPT 565647	CHEV. PRO6 6X30 A/VIS	6	30	6	40	5	100	100	P.	-	0,16 €

Caractéristiques techniques, Conditionnement, Multiple de vente, Unité de facturation, visuels, Euroclasse, DEEE HT, PU HT en Euros et hors DEEE et Eco-mobilier; donnés à titre indicatif et susceptibles de modifications sans préavis. is ne nous engageant qu'après confirmation expresse. Les prix unitaires indiqués sont ceux des réseaux COAXEL, REXEL et SCT, ils ne s'appliquent pas pour le réseau ESPACE ELEC.

Pour plus d'informations, consultez votre agence habituelle ou connectez-vous sur notre site internet rexel.fr - N.C-nous consulter.

✓ Produit stocké



## PRO 6 - MIXTES



Référence	Désignation	Diamètre (mm)	Longueur (mm)	Diamètre de perçage (mm)	Profondeur de perçage mini (mm)	Épaisseur maxi pièce à fixer (mm)	Boitage (pièces)	Multiple de vente	Unité fact.	DEEE HT	PU HT
✓ SPT 565644	CHEV. PRO6 8X40 SS/VIS	8	40	8	50	5	100	100	P.	-	0,10 €
✓ SPT 565645	CHEV. PRO6 10X50 SS/VIS	10	50	10	65	5	50	50	P.	-	0,25 €
SPT 565617	CHEV. PRO6 12X60 SS/VIS	12	60	12	75	5	25	25	P.	-	0,28 €
✓ SPT 565618	CHEV. PRO6 14X70 SS/VIS	14	70	14	85	5	20	20	P.	-	0,34 €
✓ SPT 060165	CHEV. PRO6 6X30 SS/VIS BIDON/1000	6	30	6	40	5	1000	1000	P.	-	0,08 €
SPT 060166	CHEV. PRO6 8X40 SS/VIS BIDON/500	8	40	8	50	5	500	500	P.	-	0,10 €

## RM6



Piton tout terrain pour la pose des tiges filetées M6.  
Adaptable dans le bois par simple vissage.  
Utilisation avec cheville type NYL 8 dans le plein.  
Mise en œuvre avec l'outil de pose magnétique STRM6 (Livré avec les pitons).

Référence	Désignation	Diamètre (mm)	Longueur (mm)	Diamètre de perçage (mm)	Profondeur de perçage mini (mm)	Boitage (pièces)	Multiple de vente	Unité fact.	DEEE HT	PU HT
SPT 050059	PITON FEMELLE M6	6	68	8	45	100	100	P.	-	0,76 €

## FIXELEC



Cheville à embase pour collier.  
Fixation rapide de câbles ou de gaines en 2 étapes: perçage puis pose au marteau.  
Cheville 100% nylon : grande résistance, notamment aux écarts de température  
Accepte tous types de collier largeur maxi 9mm.

Référence	Désignation	Diamètre (mm)	Longueur (mm)	Diamètre de perçage (mm)	Profondeur de perçage mini (mm)	Boitage (pièces)	Multiple de vente	Unité fact.	DEEE HT	PU HT
✓ SPT 565340	FIXELEC 8	8	43	8	37	100	100	P.	-	0,18 €

## ALFA



Haute résistance aux chocs.  
Embase crantée évitant la rotation de la vis lors du serrage.  
L'expansion des ailettes crantées se fait dès l'introduction de la vis et permet une bonne tenue en parois creuses sans rupture.

## ALFA - AVEC COLLERETTE

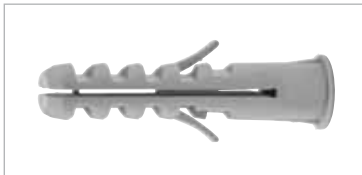

Ergots anti-rotation pour une fixation optimale.  
Positionnement parfait grâce à la collerette.  
Polyvalence : fixation dans les matériaux pleins et creux.

Référence	Désignation	Matériau	Longueur (mm)	Diamètre de perçage (mm)	Profondeur de perçage mini (mm)	Épaisseur maxi pièce à fixer (mm)	Résistance à l'arrachement (daN) béton C20/C25	Boitage (pièces)	Multiple de vente	Unité fact.	DEEE HT	PU HT
✓ BIZ 720150	Cheville matériaux pleins ALFA avec collerette 5 x 25 mm Ø vis 3-4 mm grise (x 250)	Polyamide 6.	25	5	35	2	19	250	1	P.	-	11,86 €
✓ BIZ 720151	Cheville matériaux pleins ALFA sans collerette 6 x 30 mm Ø vis 3.5-5 mm grise (x 250)	Polyamide 6.	30	6	40	5	30	250	1	P.	-	23,64 €
✓ BIZ 720152	Cheville matériaux pleins ALFA avec collerette 8 x 40 mm Ø vis 4.5-6 mm grise (x 120)	Polyamide 6.	40	8	50	5	33	120	1	P.	-	22,91 €
BIZ 720153	Cheville matériaux pleins ALFA avec collerette 10 x 50 mm Ø vis 6-8 mm grise (x 50)	Polyamide 6.	50	10	60	5	50	50	1	P.	-	18,72 €

## ALFA - SANS COLERETTE



Pour les fixations légères dans les matériaux pleins (bétons, béton cellulaire, parpaing plein et brique pleine). Tenue T(°C) : -20 à +60.

Référence	Désignation	Matériau	Longueur (mm)	Diamètre de perçage (mm)	Profondeur de perçage mini (mm)	Épaisseur maxi pièce à fixer (mm)	Résistance à l'arrachement (daN) béton C20/C25	Boitage (pièces)	Multiple de vente	Unité fact.	DEEE HT	PU HT
✓ BIZ 720156	Cheville matériaux pleins ALFA sans collerette 6 x 30 mm Ø vis 3.5-5 mm grise (x 250)	Polyamide 6.	30	6	40	5	30	250	1	P.	-	23,64 €
✓ BIZ 720157	Cheville matériaux pleins ALFA sans collerette 8 x 40 mm Ø vis 4.5-6 mm grise (x 120)	Polyamide 6.	40	8	50	5	33	120	1	P.	-	22,91 €
BIZ 720158	Cheville matériaux pleins ALFA sans collerette 10 x 50 mm Ø vis 6-8 mm grise (x 50)	Polyamide 6.	50	10	60	5	50	50	1	P.	-	18,72 €

Caractéristiques techniques, Conditionnement, Multiple de vente, Unité de facturation, visuels, Euroclasse, DEEE HT, PU HT en Euros et hors DEEE et Eco-mobilier; donnés à titre indicatif et susceptibles de modifications sans préavis, ils ne nous engagent qu'après confirmation expresse. Les prix unitaires indiqués sont ceux des réseaux COAXEL, REXEL et SCT, ils ne s'appliquent pas pour le réseau ESPACE ELEC.  
Pour plus d'informations, consultez votre agence habituelle ou connectez-vous sur notre site internet rexel.fr - N.C-nous consulter.

✓ Produit stocké

# FIXATIONS

## CHEVILLES CHARGE LÉGÈRE

### UNIVERSELLES



Pour la fixation des charges légères et moyennes dans la plupart des supports.

Référence	Désignation	Matériau	Longueur (mm)	Diamètre de perçage (mm)	Profondeur de perçage mini (mm)	Résistance à l'arrachement (daN) BA13	Résistance à l'arrachement (daN) brique pleine	Résistance à l'arrachement (daN) béton C20/C25	Boitage (pièces)	Multiple de vente	Unité fact.	DEEE HT	PU HT
✓ BIZ 720110	Chevilles universelles en grappe Ø vis 2-5 mm verte (x 200)	Polyéthylène basse densité	23	6		7		30	200	1	P.	-	12,67 €
✓ BIZ 720111	Chevilles universelles en grappe Ø vis 4-7 mm jaune (x 150)	Polyéthylène basse densité	30	8		9		37	150	1	P.	-	13,41 €
✓ BIZ 720061	Cheville universelle nylon 6 x 30 mm Ø vis 4-5 mm (x 200)	Polyamide 6.	30	6	40		60	45	200	1	P.	-	28,44 €
✓ BIZ 720062	Cheville universelle nylon 8 x 40 mm Ø vis 4,5-6 mm (x 100)	Polyamide 6.	40	8	50		70	60	100	1	P.	-	28,64 €
✓ BIZ 720063	Cheville universelle nylon 10 x 50 mm Ø vis 6-8 mm (x 50)	Polyamide 6.	50	10	60		80	80	50	1	P.	-	23,94 €

### MATÉRIAUX CREUX



Pour la fixation de charges légères, moyennes ou lourdes (selon modèle) dans les matériaux creux.

Référence	Désignation	Matériau	Diamètre (mm)	Longueur (mm)	Diamètre de perçage (mm)	Diamètre vis (mm)	Résistance à l'arrachement (daN) BA13	Boitage (pièces)	Multiple de vente	Unité fact.	DEEE HT	PU HT	
✓ BIZ 710096	Mallette de 200 chevilles auto-foreuses PIGG avec vis et tournevis empreinte PZZ isolé 1000 V	acier	4,5	26			4,5	200		1	P.	-	117,80 €
✓ BIZ 710656	Cheville plate pour simple cloison (x 100)	laiton				3,5-5	15	100		1	P.	-	53,31 €
✓ BIZ 720109	Mini cheville auto-foreuse PIGGY (x 200)	Zamac		26			4,5	200		1	P.	-	51,75 €
✓ BIZ 720041	Cheville auto-foreuse PIGG 4,5 x 35 mm avec vis Pozidriv têtes rondes (x 100)	Zamac		35			6	100		1	P.	-	58,06 €
✓ BIZ 720092	Cheville cloisons creuses tête de vis ronde M4 x 32 (x 50)			32	8			50		1	P.	-	32,54 €
✓ BIZ 720093	Cheville cloisons creuses tête de vis ronde M5 x 36 (x 50)			36	10			50		1	P.	-	48,81 €
✓ BIZ 720095	Cheville cloisons creuses tête de vis ronde M6 x 36 (x 50)			36	11			50		1	P.	-	54,50 €
✓ BIZ 720094	Cheville cloisons creuses tête de vis ronde M5x 50 (x 50)			50	10			50		1	P.	-	48,84 €
✓ BIZ 720096	Cheville cloisons creuses tête de vis ronde M6 x 50 (x 50)			50	11			50		1	P.	-	56,10 €
✓ BIZ 720097	Cheville cloisons creuses tête de vis ronde M6 x 65 (x 25)			65	11			25		1	P.	-	44,08 €
✓ BIZ 720098	Cheville cloisons creuses tête de vis hexagonale M8 x 36 (x 25)			36	12			25		1	P.	-	36,93 €

### MATÉRIAUX PLEINS



Référence	Désignation	Matériau	Longueur (mm)	Diamètre de perçage (mm)	Profondeur de perçage mini (mm)	Résistance à l'arrachement (daN) brique pleine	Résistance à l'arrachement (daN) béton C20/C25	Boitage (pièces)	Multiple de vente	Unité fact.	DEEE HT	PU HT	
✓ BIZ 720100	Cheville laiton M6 x 23 mm (x 100)	laiton	23	8				100		1	P.	-	34,59 €
✓ BIZ 720101	Cheville laiton M8 x 30 mm (x 50)	laiton	30	10				50		1	P.	-	34,25 €
✓ BIZ 720114	Cheville à frapper 5 x 25 mm (x 200)	Polyamide 6	25	5	35	100	100	200		1	P.	-	29,22 €
✓ BIZ 720117	Cheville à frapper 6 x 40 mm (x 100)	Polyamide 6	40	6	70	120	120	100		1	P.	-	18,80 €
✓ BIZ 720115	Cheville à frapper 5 x 40 mm (x 100)	Polyamide 6	40	5	50	110	110	100		1	P.	-	23,96 €

Caractéristiques techniques, Conditionnement, Multiple de vente, Unité de facturation, visuels, Euroclasse, DEEE HT, PU HT en Euros et hors DEEE et Eco-mobilier; donnés à titre indicatif et susceptibles de modifications sans préavis. is ne nous engageant qu'après confirmation expresse. Les prix unitaires indiqués sont ceux des réseaux COAXEL, REXEL et SCT, ils ne s'appliquent pas pour le réseau ESPACE ELEC.

✓ Produit stocké

Pour plus d'informations, consultez votre agence habituelle ou connectez-vous sur notre site internet rexel.fr - N.C=nous consulter.

## CHEVILLES METALLIQUES



En acier zingué.

Référence	Désignation	Matériau	Boîtage (pièces)	Multiple de vente	Unité fact.	DEEE HT	PU HT
✓ BIZ 400055	Cheville métallique 6 x 53 mm (x 50)	acier	50	1	P.	-	N.C
✓ BIZ 400056	Cheville métallique 6 x 66 mm (x 100)	acier	50	1	P.	-	N.C
✓ BIZ 400054	Cheville métallique 6 x 37 mm (x 100)	acier	100	1	P.	-	N.C
✓ BIZ 710658	Cheville métallique multi-matériaux (x 40)	acier	40	1	P.	-	83,71 €

## ISOBIZ - POLYSTYRÈNE

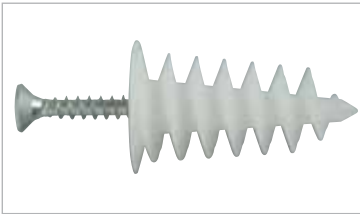

Référence	Désignation	Matériau	Longueur (mm)	Boîtage (pièces)	Multiple de vente	Unité fact.	DEEE HT	PU HT
✓ BIZ 720045	Cheville ISOBIZ pour polystyrène avec vis 4.5 x 35 mm (x 40)	Polyéthylène.	40	40	1	P.	-	69,48 €

## CHEVILLES CHARGE LOURDE

### TRIGA Z



Cheville zinguée pour charges très élevées. Expansion par cône vissé : pas de déplacement de la cheville. Verrouillage mécanique : placage parfait de la pièce à fixer, même en cas de déformation de la platine ou de matériau support non plan. Excellente résistance en cisaillement grâce à l'entretoise acier. Agrément en béton fissuré, permet une utilisation en zone sismique; résiste au feu. Pose simple et rapide au travers de la pièce à fixer. ATE option 1 (05/0044).

### TRIGA Z - MÉCANIQUES



Référence	Désignation	Diamètre (mm)	Longueur (mm)	Diamètre de perçage (mm)	Profondeur de perçage mini (mm)	Épaisseur maxi pièce à fixer (mm)	Boîtage (pièces)	Multiple de vente	Unité fact.	DEEE HT	PU HT
SPT 050673	TRIGA Z V 6-10/5	10	65	10	105	5	100	100	P.	-	3,13 €
SPT 050674	TRIGA Z V 6-10/20	10	80	10	70	20	100	100	P.	-	3,47 €
SPT 050677	TRIGA Z V 8-12/1	12	65	12	80	1	100	100	P.	-	3,00 €
SPT 050678	TRIGA Z V 8-12/10	12	80	12	80	10	50	50	P.	-	4,00 €
SPT 050679	TRIGA Z V 8-12/20	12	90	12	80	20	50	50	P.	-	4,56 €
SPT 053001	TRIGA Z V 8-12/50	12	120	12	80	50	50	50	P.	-	5,62 €
SPT 050687	TRIGA Z V10-15/1	15	75	15	90	1	25	25	P.	-	4,60 €
✓ SPT 050688	TRIGA Z V10-15/10	15	95	15	90	10	25	25	P.	-	4,90 €
SPT 050689	TRIGA Z V10-15/20	15	105	15	90	20	25	25	P.	-	5,71 €
SPT 053003	TRIGA Z V10-15/55	15	140	15	90	55	25	25	P.	-	7,49 €
SPT 050696	TRIGA Z V12-18/10	18	105	18	105	10	25	25	P.	-	7,51 €
SPT 050697	TRIGA Z V12-18/25	18	120	18	105	25	25	25	P.	-	8,13 €
✓ SPT 053004	TRIGA Z V12-18/55	18	150	18	105	55	25	25	P.	-	10,20 €
SPT 050704	TRIGA Z V16-24/10	24	130	24	131	10	10	10	P.	-	17,07 €
SPT 050705	TRIGA Z V16-24/25	24	145	24	131	25	10	10	P.	-	19,01 €
SPT 050710	TRIGA Z V16-24/50	24	170	24	131	50	10	10	P.	-	19,53 €
SPT 050711	TRIGA Z V20-28/25	28	170	28	157	25	5	5	P.	-	33,84 €

Caractéristiques techniques, Conditionnement, Multiple de vente, Unité de facturation, visuels, Euroclasse, DEEE HT, PU HT en Euros et hors DEEE et Eco-mobilier; donnés à titre indicatif et susceptibles de modifications sans préavis, ils ne nous engagent qu'après confirmation expresse. Les prix unitaires indiqués sont ceux des réseaux COAXEL, REXEL et SCT, ils ne s'appliquent pas pour le réseau ESPACE ELEC. Pour plus d'informations, consultez votre agence habituelle ou connectez-vous sur notre site internet rexel.fr - N.C-nous consulter.

✓ Produit stocké

# FIXATIONS

## CHEVILLES CHARGE LOURDE

### FIX3



Cheville à expansion par vissage haute performance. 30% de performances en plus : sa limite sera celle de votre béton ! Réduit de 20 % les distances au bord de dalle; des entraxes entre chevilles réduits. Capable de fixer des éléments sur des dalles de 80mm : idéal pour béton préfabriqué. ATE option 7 (13/0005).  
Auto-expansion , le serrage de la pièce expansée la cheville.  
Epaulement permettant de chasser si nécessaire la cheville dans le forage.  
Filetage total : amplitude de serrage.



### FIX3 - MÉCANIQUES



Référence	Désignation	Diamètre (mm)	Longueur (mm)	Diamètre de perçage (mm)	Profondeur de perçage mini (mm)	Épaisseur maxi pièce à fixer (mm)	Boitage (pièces)	Multiple de vente	Unité fact.	DEEE HT	PU HT
SPT 050510	FIX3 M6X45/5 MT	6	45	6	41	5	100	100	P.	-	0,56 €
✓ SPT 050530	FIX3 M6X85/45 MT	6	85	6	41	45	100	100	P.	-	0,66 €
✓ SPT 057450	FIX3 M8x55/5 MT	8	55	8	50	5	100	100	P.	-	0,52 €
✓ SPT 057451	FIX3 M8x70/20-10 MT	8	70	8	50	20	100	100	P.	-	0,54 €
✓ SPT 057452	FIX3 M8x90/40-30 MT	8	90	8	50	40	50	50	P.	-	0,60 €
SPT 057453	FIX3 M8x100/50-40 MT	8	100	8	50	50	50	50	P.	-	0,70 €
✓ SPT 057454	FIX3 M8x115/65-55 MT	8	115	8	50	65	50	50	P.	-	0,73 €
✓ SPT 057455	FIX3 M8x130/80-70 MT	8	130	8	50	80	50	50	P.	-	0,92 €
SPT 057456	FIX3 M8x160/110-100 MT	8	160	8	50	110	50	50	P.	-	1,88 €
SPT 057460	FIX3 M10x65/5 MT	10	65	10	60	5	50	50	P.	-	0,73 €
✓ SPT 057461	FIX3 M10x75/15-5 MT	10	75	10	60	15	50	50	P.	-	0,81 €
SPT 057462	FIX3 M10x85/25-15 MT	10	85	10	60	25	50	50	P.	-	0,90 €
✓ SPT 057463	FIX3 M10x95/36-26 MT	10	95	10	60	36	50	50	P.	-	0,95 €
✓ SPT 057464	FIX3 M10x110/50-40 MT	10	110	10	60	50	25	25	P.	-	1,08 €
✓ SPT 057465	FIX3 M10x125/65-55 MT	10	125	10	60	65	25	25	P.	-	1,16 €
SPT 057466	FIX3 M10x140/80-70 MT	10	140	10	60	80	25	25	P.	-	1,21 €
SPT 057467	FIX3 M10x160/100-90 MT	10	160	10	60	100	25	25	P.	-	1,86 €
✓ SPT 057470	FIX3 M12x80/5 MT	12	80	12	75	5	25	25	P.	-	1,29 €
✓ SPT 057471	FIX3 M12x100/25-10 MT	12	100	12	75	25	25	25	P.	-	1,29 €
✓ SPT 057472	FIX3 M12x115/40-25 MT	12	115	12	75	40	25	25	P.	-	1,53 €
SPT 057473	FIX3 M12x125/50-35 MT	12	125	12	75	50	25	25	P.	-	1,60 €
SPT 057474	FIX3 M12x140/65-50 MT	12	140	12	75	65	25	25	P.	-	1,69 €
SPT 057475	FIX3 M12x160/85-70 MT	12	160	12	75	85	25	25	P.	-	1,94 €
SPT 057576	FIX3 M12x180/105-90 MT	12	180	12	75	105	25	20	P.	-	2,74 €
SPT 057477	FIX3 M12x220/145-130 MT	12	220	12	75	145	20	20	P.	-	3,49 €
SPT 057478	FIX3 M12x290/215-200 MT	12	290	12	75	215	10	10	P.	-	10,86 €
SPT 057480	FIX3 M16x100/5 MT	16	100	16	95	5	20	20	P.	-	3,04 €
SPT 057481	FIX3 M16x125/30-15 MT	16	125	16	95	30	20	20	P.	-	3,27 €
SPT 057482	FIX3 M16x150/55-40 MT	16	150	16	95	55	10	10	P.	-	3,76 €
SPT 057483	FIX3 M16x170/75-60 MT	16	170	16	95	75	10	10	P.	-	3,90 €
SPT 057484	FIX3 M16x185/90-75 MT	16	185	16	95	90	10	10	P.	-	4,77 €
SPT 057485	FIX3 M16x235/140-125 MT	16	235	16	95	140	10	10	P.	-	10,69 €
SPT 057486	FIX3 M16x300/205-190 MT	16	300	16	95	205	10	10	P.	-	11,53 €
SPT 057490	FIX3 M20x125/10 MT	20	125	20	110	10	10	10	P.	-	5,48 €
SPT 057491	FIX3 M20x165/50-25 MT	20	165	20	110	50	10	10	P.	-	6,98 €
SPT 057492	FIX3 M20x220/105-80 MT	20	220	20	110	105	10	10	P.	-	7,87 €

### FIX Z



Cheville à expansion par vissage pour béton fissuré et non fissuré, l'homologation la plus exigeante, permettant son utilisation pour du béton fissuré ou non fissuré, fort C50 et faible C20. ATE Option 1 (99/002 et 04/0010).  
Matière de la douille différenciée répondant aux 1000 cycles d'ouverture de fissures préalable à l'ATE.  
Auto-expansion , le serrage de la pièce expansée la cheville.  
Epaulement permettant de chasser si nécessaire la cheville dans le forage.  
Filetage total : amplitude de serrage.



### FIX Z - A4MT - MÉCANIQUES



Référence	Désignation	Diamètre (mm)	Longueur (mm)	Diamètre de perçage (mm)	Profondeur de perçage mini (mm)	Épaisseur maxi pièce à fixer (mm)	Boitage (pièces)	Multiple de vente	Unité fact.	DEEE HT	PU HT
SPT 054270	FIX Z 6x55/15 A4 MT	6	55	6	41	15	100	100	P.	-	1,70 €
SPT 050441	FIX Z 8X55/5 A4 MT	8	55	8	52	5	100	100	P.	-	1,40 €

Caractéristiques techniques, Conditionnement, Multiple de vente, Unité de facturation, visuels, Euroclasse, DEEE HT, PU HT en Euros et hors DEEE et Eco-mobilier; donnés à titre indicatif et susceptibles de modifications sans préavis. ✓ Produit stocké  
ils ne nous engageant qu'après confirmation expresse. Les prix unitaires indiqués sont ceux des réseaux COAXEL, REXEL et SCT, ils ne s'appliquent pas pour le réseau ESPACE ELEC.  
Pour plus d'informations, consultez votre agence habituelle ou connectez-vous sur notre site internet rexel.fr - N.C-nous consulter.

## FIX Z - A4MT - MÉCANIQUES



Référence	Désignation	Diamètre (mm)	Longueur (mm)	Diamètre de perçage (mm)	Profondeur de perçage mini (mm)	Épaisseur maxi pièce à fixer (mm)	Boîlage (pièces)	Multiple de vente	Unité fact.	DEEE HT	PU HT
✓ SPT 054610	FIX Z 8X70/20 A4 MT	8	70	8	52	20	100	100	P.	-	1,45 €
✓ SPT 055343	FIX Z 8X90/40 A4 MT	8	90	8	52	40	50	50	P.	-	1,71 €
SPT 050367	FIX Z 8X130/80 A4 MT	8	130	8	52	80	50	50	P.	-	2,66 €
SPT 050466	FIX Z 10X65/5 A4 MT	10	65	10	62	5	50	50	P.	-	2,30 €
SPT 054630	FIX Z 10X75/15 A4 MT	10	75	10	62	15	50	50	P.	-	2,41 €
✓ SPT 054640	FIX Z 10X95/35 A4 MT	10	95	10	62	35	50	50	P.	-	2,66 €
SPT 050442	FIX Z 10X120/60 A4 MT	10	120	10	62	60	25	25	P.	-	3,78 €
SPT 055344	FIX Z 12X80/5 A4 MT	12	80	12	75	5	25	25	P.	-	3,67 €
SPT 055345	FIX Z 12X100/25 A4 MT	12	100	12	75	25	25	25	P.	-	3,84 €
SPT 055394	FIX Z 12X115/40 A4 MT	12	115	12	75	40	25	25	P.	-	5,21 €
SPT 054680	FIX Z 12X140/65 A4 MT	12	140	12	75	65	25	25	P.	-	5,66 €
SPT 050443	FIX Z 16X125/30 A4 MT	16	125	16	95	30	25	25	P.	-	11,42 €
SPT 054700	FIX Z 16X150/55 A4 MT	16	150	16	95	55	10	10	P.	-	14,53 €
SPT 050444	FIX Z 16X170/75 A4 MT	16	170	16	95	75	10	10	P.	-	16,45 €

## FIX Z - XTREM - MÉCANIQUES



Référence	Désignation	Diamètre (mm)	Longueur (mm)	Diamètre de perçage (mm)	Profondeur de perçage mini (mm)	Épaisseur maxi pièce à fixer (mm)	Boîlage (pièces)	Multiple de vente	Unité fact.	DEEE HT	PU HT
SPT 057763	CHEV. FIX Z XTREM 8x65/5	8	70	8	65	9	100	100	P.	-	0,67 €
SPT 057764	CHEV. FIX Z XTREM 8x75/15							100	P.	-	0,74 €
SPT 057765	CHEV. FIX Z XTREM 8x90/30	8	90	8	65	29	50	50	P.	-	0,78 €
✓ SPT 057766	CHEV. FIX Z XTREM 8x120/60	8	110	8	65	49	50	50	P.	-	0,91 €
SPT 057768	CHEV. FIX Z XTREM 10x85/5	10	85	10	80	9	50	50	P.	-	0,99 €
SPT 057770	CHEV. FIX Z XTREM 10x100/20	10	96	10	80	20	50	25	P.	-	1,23 €
SPT 057772	CHEV. FIX Z XTREM 10x140/60	10	140	10	80	64	25	25	P.	-	1,47 €
✓ SPT 057775	CHEV. FIX Z XTREM 12x105/10	12	100	8	95	8	25	25	P.	-	1,69 €
SPT 057776	CHEV. FIX Z XTREM 12x115/20	12	115	12	95	23	25	25	P.	-	1,86 €
SPT 057777	CHEV. FIX Z XTREM 12x135/40	12	140	12	95	48	25	25	P.	-	2,05 €
SPT 057779	CHEV. FIX Z XTREM 12x180/85	12	180	12	95	88	25	20	P.	-	2,79 €
SPT 057781	CHEV. FIX Z XTREM 16x145/25	16	135	16	115	22	10	10	P.	-	4,01 €
SPT 057783	CHEV. FIX Z XTREM 16x180/60	16	170	16	115	57	10	10	P.	-	5,33 €

## TAPCON

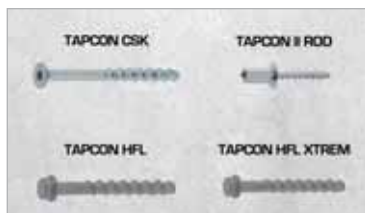

La vis béton de référence pour vos fixations par vissage dans le béton, obligatoire pour vos applications plafond ou en zone sismique.

Fixation rapide, idéal pour les fixations en plafond ou dans des endroits exigus.

ATE Option 1 (11/0069 et 11/0073).

Tranchant en carbure de tungstène, vrai taraudage, contraintes latérales limitées: permet de réaliser des fixations en bord de dalle ou à faibles entraxes.

Corps forgé: résistance à la torsion.

Tête monobloc esthétique et compacte.

La vis béton Tapcon CSK XTREM est recommandée pour platine mécanique.

La vis béton Tapcon ROD est recommandée pour suspensoir de plafond.

## TAPCON - MÉCANIQUES



Référence	Désignation	Diamètre (mm)	Longueur (mm)	Diamètre de perçage (mm)	Profondeur de perçage mini (mm)	Épaisseur maxi pièce à fixer (mm)	Boîlage (pièces)	Multiple de vente	Unité fact.	DEEE HT	PU HT
SPT 058729	TAPCON HFL 6X40/5	6	40	6	45	5	100	100	P.	-	0,51 €
SPT 058735	TAPCON XTREM HFL 8X70/25-5	8	70	8	75	25	50	50	P.	-	0,97 €
SPT 058742	TAPCON XTREM HFL 10X90/35-5	10	90	10	95	35	50	50	P.	-	1,49 €
SPT 058726	TAPCON HFL 5X40/5	5	40	5		5	100	100	P.	-	0,37 €
SPT 058727	TAPCON HFL 5X50/15	5	50	5		15	100	100	P.	-	0,41 €
SPT 058728	TAPCON HFL 5X60/25	5	60	5		25	100	100	P.	-	0,46 €
SPT 058730	TAPCON HFL 6X50/15	6	50	6		15	100	100	P.	-	0,56 €
SPT 058731	TAPCON HFL 6X80/45-25	6	80	6		45-25	100	100	P.	-	0,60 €
SPT 058733	TAPCON XTREM HFL 8X50/5	8	50	8		5	50	50	P.	-	0,91 €
SPT 058734	TAPCON XTREM HFL 8X60/15	8	60	8		15	50	50	P.	-	0,87 €
SPT 058740	TAPCON XTREM HFL 10X60/5	10	60	10		5	50	50	P.	-	1,32 €
SPT 058741	TAPCON XTREM HFL 10X70/15	10	70	10		15	50	50	P.	-	1,42 €
SPT 058770	TAPCON CSK 5X40/5	5	40	5		5	100	100	P.	-	0,37 €
SPT 058771	TAPCON CSK 5X60/25	5	60	5		25	100	100	P.	-	0,46 €
✓ SPT 058785	TAPCON ROD M8/M10 6X35	6	35	6			100	100	P.	-	0,88 €
SPT 058786	TAPCON ROD M8/M10 6X55	6	35	6			100	100	P.	-	0,98 €

Caractéristiques techniques, Conditionnement, Multiple de vente, Unité de facturation, visuels, Euroclasse, DEEE HT, PU HT en Euros et hors DEEE et Eco-mobilier: donnés à titre indicatif et susceptibles de modifications sans préavis. Ils ne nous engagent qu'après confirmation expresse. Les prix unitaires indiqués sont ceux des réseaux COAXEL, REXEL et SCT, ils ne s'appliquent pas pour le réseau ESPACE ELEC.

Pour plus d'informations, consultez votre agence habituelle ou connectez-vous sur notre site internet rexel.fr - N.C-nous consulter.

✓ Produit stocké

## FIXATIONS

### CHEVILLES CHARGE LOURDE

#### GRIP L



Chevilles femelle haute résistance avec collerette, Fixation indépendante de la profondeur du trou grâce à la mise en appui de la collerette.

Chevilles 100% acier : résistance au feu.

Fixation courte afin d'éviter tout contact avec les fers à béton.

ATE option 7 (05/053 et 06/0268).

Déplacement contrôlé du cône et expansion garantie grâce à l'outil de pose.

Effort d'expansion réduit grâce à l'appui de la collerette en surface.

Contrôle visuel de l'expansion grâce aux marquages réalisés par l'outil de pose.

#### GRIP L - MÉCANIQUES



Référence	Désignation	Diamètre (mm)	Longueur (mm)	Diamètre de perçage (mm)	Profondeur de perçage mini (mm)	Boîtage (pièces)	Multiple de vente	Unité fact.	DEEE HT	PU HT
✓ SPT 050789	GRIP L M6 X 30	6	30	8	32	100	100	P.	-	0,41 €
✓ SPT 050790	GRIP L M8 X 30	8	30	10	33	100	100	P.	-	0,52 €
SPT 050799	GRIP L M10X30	10	30	12	33	100	100	P.	-	0,81 €
SPT 050791	GRIP L M10 X 40	10	40	12	43	100	100	P.	-	0,89 €
SPT 050792	GRIP L M12 X 50	12	50	15	54	50	50	P.	-	1,45 €
SPT 050793	GRIP L M16 X 65	16	65	20	70	20	20	P.	-	2,43 €

#### GRIP L - OUTIL DE POSE



Référence	Désignation	Boîtage (pièces)	Multiple de vente	Unité fact.	DEEE HT	PU HT
SPT 050922	Outil de pose GRIP S/L M6X30	1	1	P.	-	60,76 €
SPT 050923	Outil de pose GRIP S/L M8X30	1	1	P.	-	64,37 €
SPT 051015	Outil de pose GRIP S/L M10X30	1	1	P.	-	59,98 €
SPT 050924	Outil de pose GRIP S/L M10X40	1	1	P.	-	64,98 €
SPT 050925	Outil de pose GRIP S/L M12X50	1	1	P.	-	66,78 €
SPT 050926	Outil de pose GRIP S/L M16X65	1	1	P.	-	63,79 €

#### PRIMA



Chevilles tous matériaux à expansion maximum, 4 jambes d'expansion assurant un ancrage parfait dans tous les matériaux.

Existe en 2 versions : avec vis pré-montée ou sans vis pour pose de tige filetée ou choix d'une vis spécifique.

Facilité de pose grâce à une large collerette d'appui.

Résistance et tenue renforcées : cheville monobloc.

Offre une alternative au scellement chimique dans la maçonnerie creuse pour une fixation instantanée.

#### PRIMA - MÉCANIQUES



Référence	Désignation	Diamètre (mm)	Longueur (mm)	Diamètre de perçage (mm)	Profondeur de perçage mini (mm)	Épaisseur maxi pièce à fixer (mm)	Boîtage (pièces)	Multiple de vente	Unité fact.	DEEE HT	PU HT
✓ SPT 050404	PRIMA LM6-12/10 COL	12	50	12		10	25	25	P.	-	3,88 €
SPT 050405	PRIMA LM6-12/25 COL	12	50	12		25	25	25	P.	-	4,62 €
✓ SPT 050406	PRIMA LM8-14/10 COL	14	55	14		10	25	25	P.	-	4,87 €
SPT 050407	PRIMA LM8-14/25 COL	14	55	14		25	25	25	P.	-	5,49 €
SPT 050408	PRIMA LM8-14/40 COL	14	55	14		40	25	25	P.	-	6,24 €
✓ SPT 073640	PRIMA LM10-16/10 COL	16	65	16		10	25	25	P.	-	6,41 €
SPT 073650	PRIMA LM10-16/25 COL	16	65	16		25	25	25	P.	-	6,58 €
SPT 073660	PRIMA LM10-16/50 COL	16	65	16		50	25	25	P.	-	8,89 €
SPT 073680	PRIMA LM12-20/10 COL	20	80	20		10	25	25	P.	-	9,40 €
SPT 073690	PRIMA LM12-20/25 COL	20	80	20		25	25	25	P.	-	9,83 €
SPT 050399	PRIMA M6 D.12 COL SANS VIS	12	50	12	60		25	25	P.	-	2,99 €
✓ SPT 050401	PRIMA M8 D.14 COL SANS VIS	14	55	14	65		25	25	P.	-	3,34 €
✓ SPT 050402	PRIMA M10 D.16 COL SANS VIS	16	65	16	75		25	25	P.	-	4,36 €
SPT 073560	PRIMA M12 D.20 COL SANS VIS	20	80	20	90		25	25	P.	-	6,24 €

Caractéristiques techniques, Conditionnement, Multiple de vente, Unité de facturation, visuels, Euroclasse, DEEE HT, PU HT en Euros et hors DEEE et Eco-mobilier; donnés à titre indicatif et susceptibles de modifications sans préavis.   
 is ne nous engageant qu'après confirmation expresse. Les prix unitaires indiqués sont ceux des réseaux COAXEL, REXEL et SCT, ils ne s'appliquent pas pour le réseau ESPACE ELEC.   
 Pour plus d'informations, consultez votre agence habituelle ou connectez-vous sur notre site internet [rexel.fr](http://rexel.fr) - N.C-nous consulter.

✓ Produit stocké



## L'ASSISTANT MULTIFONCTIONS POUR PILOTER VOTRE ENTREPRISE

# Bu

ESABORA Business

- Chiffrage
- Suivi d'affaires
- Configuration
- Factures
- Commandes

Notre solution en vidéo sur [www.esabora-digital-services.com](http://www.esabora-digital-services.com)

FRANCAIS

### EASY-MIX KIT



#### EASY-MIX NOUVEAUTE 2018

Cheville mécano-chimique assurant une mise en œuvre simplifiée de la fixation de charges lourdes dans de multiples matériaux.

Pose simple et sans outil : pas besoin de pistolet ni de cartouche de scellement chimique.

Vendu par kit de 4 chevilles avec tiges et écrous. 3 références disponibles, M8X40, M10X40, M10X40 HDG.

### EASY-MIX KIT - CHEVILLES



Référence	Désignation	Multiple de vente	Unité fact.	DEEE HT	PU HT
✓ SPT 060197	EASY-MIX KIT M8x40 /BLISTER4	4	P.	-	7,97 €
✓ SPT 060198	EASY-MIX KIT M10x40 /BLISTER4	4	P.	-	8,30 €
✓ SPT 060199	EASY-MIX KIT M10x40 HDG /BLISTER4	4	P.	-	9,05 €

### ID-ALL



Système de scellement pour matériaux creux. Diffusion de la résine à 360° derrière la paroi : renforce le support après perçement.

Extrémité traversante, accepte toute longueur de tige.

Economique de résine : 5 pressions de résine suffisent.

### ID-ALL - CHIMIQUES



Référence	Désignation	Longueur (mm)	Diamètre de perçage (mm)	Boîlage (pièces)	Multiple de vente	Unité fact.	DEEE HT	PU HT
SPT 059507	KIT ID-ALL Universel			1	1	P.	-	51,03 €
✓ SPT 059506	KIT ID-ALL M10 Chauffe-eau	69	16	1	1	P.	-	57,26 €
✓ SPT 059508	KIT ID-ALL M8 Climatisation	69	16	1	1	P.	-	53,83 €
SPT 055823	Buse courte ID'ALL /10			10	10	P.	-	1,95 €

### VIPER



Résine vinylester hautes performances pour scellements fers à béton et tiges filetées.

Agrément ETE option 1 pour le béton fissuré et non fissuré et sismique C1 (M8 à M30) et sismique C2 (M12 à M20).

Compatible avec le pistolet silicone.

Durée de vie 18 mois.

Sans odeur ni composant organique volatile (classe A+)

Référence	Désignation	Multiple de vente	Unité fact.	DEEE HT	PU HT
SPT 060187	CARTOUCHE VIPER XTREM 280ML + 2BUSES	1	P.	-	19,79 €

### MULTI-MAX



Résine polyvalente, multi-matériaux, 100% approuvée. 3 marquages CE : pour tiges filetées béton non fissuré option 7 (M8 à M24), pour fers à béton selon TR023 (8 à 20 mm), pour maçonnerie pleine ou creuse selon ETAG 029.

Compatible avec pistolet silicone.

Pratique : mélange garanti, pas de poche à couper, faible effort d'injection, perte de résine quasi nulle.

Durée de vie : 18 mois.

0% COV, 0% styrène, 0% phtalate, 0% vinyltoluène.

Pas d'odeur, utilisable à l'intérieur.

### MULTI-MAX - CHIMIQUES



Référence	Désignation	Boîlage (pièces)	Multiple de vente	Unité fact.	DEEE HT	PU HT
SPT 060040	Cartouche MULTI-MAX 280 ml /vendu par 12	1	1	P.	-	18,58 €
SPT 060047	Cartouche MULTI-MAX 410 ml /vendu par 12	1	1	P.	-	24,74 €

Caractéristiques techniques, Conditionnement, Multiple de vente, Unité de facturation, visuels, Euroclasse, DEEE HT, PU HT en Euros et hors DEEE et Eco-mobilier; donnés à titre indicatif et susceptibles de modifications sans préavis, ils ne nous engagent qu'après confirmation expresse. Les prix unitaires indiqués sont ceux des réseaux COAXEL, REXEL et SCT, ils ne s'appliquent pas pour le réseau ESPACE ELEC.

Pour plus d'informations, consultez votre agence habituelle ou connectez-vous sur notre site internet [rexel.fr](http://rexel.fr) - N.C-nous consulter.

Produit stocké

## FIXATIONS

### CHEVILLES CHARGE LOURDE

#### C-MIX PLUS



Résine de scellement polyester. Résine sans styrène.  
Cartouche 380 ml standard et 300 ml (s'injecte avec un pistolet silicone).  
Cahier des charges SOCOTEC sur matériaux creux (Tamis).  
2 tons disponibles pour plus d'esthétique : ton pierre ou ton gris.  
Temps de séchage très rapide : 6 mn.

#### C-MIX PLUS - CHIMIQUES



Référence	Désignation	Boîtage (pièces)	Multiple de vente	Unité fact.	DEEE HT	PU HT
✓ SPT 055865	Cartouche CMIXPLUS PIERRE (300 ml+ 2 Buses) / vendu par 12	1	1	P.	-	11,68 €
✓ SPT 055866	Cartouche CMIXPLUS GRIS (300 ml+ 2 Buses) / vendu par 12	1	1	P.	-	11,68 €
SPT 055881	Cartouche CMIXPLUS GRIS (380ml) /vendu par 12	1	1	P.	-	12,79 €
SPT 055882	Cartouche CMIXPLUS PIERRE (380ml) /vendu par 12	1	1	P.	-	12,79 €

#### PISTOLET D'INJECTION



Référence	Désignation	Boîtage (pièces)	Multiple de vente	Unité fact.	DEEE HT	PU HT
SPT 077151	Outil d'injection manuel (380 ml - 410 ml)	1	1	P.	-	47,33 €
✓ SPT 063000	Outil d'injection manuel (300 ml)	1	1	P.	-	41,22 €

#### TIGES FILETÉES



Référence	Désignation	Diamètre (mm)	Longueur (mm)	Diamètre de perçage (mm)	Épaisseur maxi pièce à fixer (mm)	Boîtage (pièces)	Multiple de vente	Unité fact.	DEEE HT	PU HT
SPT 055800	Tige filetée standard 5.8 M8X110	8	110	10	15	10	10	P.	-	1,11 €
SPT 055801	Tige filetée standard 5.8 M10X130	10	130	12	20	10	10	P.	-	1,60 €
SPT 055802	Tige filetée standard 5.8 M12X160	12	160	14	25	10	10	P.	-	2,35 €
SPT 055803	Tige filetée standard 5.8 M16X190	16	190	18	35	10	10	P.	-	4,33 €
SPT 055804	Tige filetée standard 5.8 M20X260	20	260	25	65	5	5	P.	-	9,10 €

#### VIS

#### TORX® - BOIS



Pour une fixation sur panneaux de particules, bois sur bois, métal sur bois.  
Matériau : acier inoxydable A2.  
Bonne résistance à l'humidité.

Référence	Désignation	Diamètre (mm)	Matériau	Longueur (mm)	Longueur du filetage (mm)	Multiple de vente	Unité fact.	DEEE HT	PU HT
✓ BIZ 770030	Vis bois aggloméré tête fraisée Torx® Ø 3 x 20 mm (x 300)	3	acier zingué + passivation chrome 3	20	total	1	P.	-	22,95 €
✓ BIZ 770031	Vis bois aggloméré tête fraisée Torx® Ø 4 x 20 mm (x 200)	4	acier zingué + passivation chrome 3	20	total	1	P.	-	20,87 €
✓ BIZ 770032	Vis bois aggloméré tête fraisée Torx® Ø 4 x 25 mm (x 200)	4	acier zingué + passivation chrome 3	25	total	1	P.	-	22,95 €
✓ BIZ 770033	Vis bois aggloméré tête fraisée Torx® Ø 4 x 30 mm (x 200)	4	acier zingué + passivation chrome 3	30	total	1	P.	-	25,13 €
✓ BIZ 770034	Vis bois aggloméré tête fraisée Torx® Ø 4 x 35 mm (x 100)	4	acier zingué + passivation chrome 3	35	total	1	P.	-	21,86 €
✓ BIZ 770035	Vis bois aggloméré tête fraisée Torx® Ø 4 x 40 mm (x 100)	4	acier zingué + passivation chrome 3	40	total	1	P.	-	21,86 €
✓ BIZ 770036	Vis bois aggloméré tête fraisée Torx® Ø 4 x 50 mm (x 100)	4	acier zingué + passivation chrome 3	50	total	1	P.	-	22,54 €
✓ BIZ 770037	Vis bois aggloméré tête fraisée Torx® Ø 5 x 30 mm (x 100)	5	acier zingué + passivation chrome 3	30	total	1	P.	-	20,76 €
✓ BIZ 770038	Vis bois aggloméré tête fraisée Torx® Ø 5 x 35 mm (x 100)	5	acier zingué + passivation chrome 3	35	total	1	P.	-	21,72 €
✓ BIZ 770039	Vis bois aggloméré tête fraisée Torx® Ø 5 x 40 mm (x 100)	5	acier zingué + passivation chrome 3	40	total	1	P.	-	24,53 €
✓ BIZ 770040	Vis bois aggloméré tête fraisée Torx® Ø 5 x 50 mm (x 100)	5	acier zingué + passivation chrome 3	50	total	1	P.	-	25,44 €
✓ BIZ 770041	Vis bois aggloméré tête fraisée Torx® Ø 5 x 60 mm (x 100)	5	acier zingué + passivation chrome 3	60	total	1	P.	-	31,90 €
✓ BIZ 770042	Vis bois aggloméré tête fraisée Torx® Ø 6 x 40 mm (x 100)	6	acier zingué + passivation chrome 3	40	total	1	P.	-	32,78 €
✓ BIZ 770043	Vis bois aggloméré tête fraisée Torx® Ø 6 x 50 mm (x 100)	6	acier zingué + passivation chrome 3	50	total	1	P.	-	36,31 €

Caractéristiques techniques, Conditionnement, Multiple de vente, Unité de facturation, visuels, Euroclasse, DEEE HT, PU HT en Euros et hors DEEE et Eco-mobilier; donnés à titre indicatif et susceptibles de modifications sans préavis. is ne nous engageant qu'après confirmation expresse. Les prix unitaires indiqués sont ceux des réseaux COAXEL, REXEL et SCT, ils ne s'appliquent pas pour le réseau ESPACE ELEC. Pour plus d'informations, consultez votre agence habituelle ou connectez-vous sur notre site internet rexel.fr - N.C-nous consulter.

✓ Produit stocké



## TORX® - TÔLE AUTO-PERCEUSES



Fixation de pièces mécaniques de faible épaisseur sur bâti métallique léger.  
 Fixations métal sur métal, feuilles de tôle, panneau plastique et bardage.  
 Pointe autoperceuse permettant d'éviter le pré-perçage dans les tôles < 6 mm.  
 Couple de serrage élevé grâce à l'empreinte Torx®, apportant un confort de vissage.

Référence	Désignation	Diamètre (mm)	Matériau	Longueur (mm)	Multiple de vente	Unité fact.	DEEE HT	PU HT
✓ <b>BIZ 770105</b>	Vis tôle auto-perceuse tête bombée Torx® Ø 3.5 x 19 mm (x 300)	3.5	acier zingué	19	1	P.	-	24,48 €
✓ <b>BIZ 770106</b>	Vis tôle auto-perceuse tête bombée Torx® Ø 4.2 x 16 mm (x 200)	4.2	acier zingué	16	1	P.	-	22,04 €
✓ <b>BIZ 770107</b>	Vis tôle auto-perceuse tête bombée Torx® Ø 4.8 x 19 mm (x 200)	4.8	acier zingué	19	1	P.	-	28,91 €
✓ <b>BIZ 770108</b>	Vis tôle auto-perceuse tête bombée Torx® Ø 4.8 x 25mm (x 200)	4.8	acier zingué	25	1	P.	-	30,60 €

## POZIDRIV®



Différents modèles :  
**POZIDRIV®**  
 Pour une fixation dans de l'aggloméré, bois sur bois ou métal sur bois.  
 Arrêt du bichromaté nocif pour l'Homme et l'environnement.  
 Filet profond et tranchant : déformation minimum du support et forte résistance à l'arrachage.  
**POZIDRIV®, CARRÉ**  
 Pour une fixation dans de l'aggloméré, bois sur bois ou bois sur aggloméré.  
 Empreinte 2/1 (Carré et Pozidriv®).  
 Pointe anti-fendage, effilée : excellente pénétration même sans pré-perçage et n'abîme pas le support.  
 Ailette sous la tête permettant d'épouser parfaitement le support, avec un meilleur ancrage.  
**POZIDRIV®, INOX**  
 Pour une fixation sur panneaux de particules, bois sur bois, métal sur bois.  
 Matériau : acier inoxydable A2.  
 Bonne résistance à l'humidité.

## POZIDRIV® - BOIS



Référence	Désignation	Diamètre (mm)	Matériau	Longueur (mm)	Longueur du filetage (mm)	Multiple de vente	Unité fact.	DEEE HT	PU HT
✓ <b>BIZ 770000</b>	Vis bois aggloméré tête fraisée Pozidriv® Ø 3 x 16 mm (x 300)	3	acier zingué + passivation chrome 3	16	total	1	P.	-	19,23 €
✓ <b>BIZ 770001</b>	Vis bois aggloméré tête fraisée Pozidriv® Ø 3 x 20 mm (x 300)	3	acier zingué + passivation chrome 3	20	total	1	P.	-	21,86 €
✓ <b>BIZ 770002</b>	Vis bois aggloméré tête fraisée Pozidriv® Ø 3 x 25 mm (x 300)	3	acier zingué + passivation chrome 3	25	total	1	P.	-	21,86 €
✓ <b>BIZ 770003</b>	Vis bois aggloméré tête fraisée Pozidriv® Ø 3 x 30 mm (x 300)	3	acier zingué + passivation chrome 3	30	total	1	P.	-	26,27 €
✓ <b>BIZ 770004</b>	Vis bois aggloméré tête fraisée Pozidriv® Ø 4 x 16 mm (x 200)	4	acier zingué + passivation chrome 3	16	total	1	P.	-	20,60 €
✓ <b>BIZ 770005</b>	Vis bois aggloméré tête fraisée Pozidriv® Ø 4 x 20 mm (x 200)	4	acier zingué + passivation chrome 3	20	total	1	P.	-	18,73 €
✓ <b>BIZ 770006</b>	Vis bois aggloméré tête fraisée Pozidriv® Ø 4 x 25 mm (x 200)	4	acier zingué + passivation chrome 3	25	total	1	P.	-	20,78 €
✓ <b>BIZ 770007</b>	Vis bois aggloméré tête fraisée Pozidriv® Ø 4 x 30 mm (x 200)	4	acier zingué + passivation chrome 3	30	total	1	P.	-	24,04 €
✓ <b>BIZ 770507</b>	Vis bois aggloméré tête fraisée Pozidriv® Ø 4 x 30 mm (x 500)	4	acier zingué + passivation chrome 3	30	total	1	P.	-	41,21 €
✓ <b>BIZ 770008</b>	Vis bois aggloméré tête fraisée Pozidriv® Ø 4 x 35 mm (x 100)	4	acier zingué + passivation chrome 3	35	total	1	P.	-	19,67 €
✓ <b>BIZ 770508</b>	Vis bois aggloméré tête fraisée Pozidriv® Ø 4 x 35 mm (x 500)	4	acier zingué + passivation chrome 3	35	total	1	P.	-	49,41 €
✓ <b>BIZ 770009</b>	Vis bois aggloméré tête fraisée Pozidriv® Ø 4 x 40 mm (x 100)	4	acier zingué + passivation chrome 3	40	total	1	P.	-	20,76 €
✓ <b>BIZ 770509</b>	Vis bois aggloméré tête fraisée Pozidriv® Ø 4 x 40 mm (x 500)	4	acier zingué + passivation chrome 3	40	total	1	P.	-	52,44 €
✓ <b>BIZ 770010</b>	Vis bois aggloméré tête fraisée Pozidriv® Ø 4 x 50 mm (x 100)	4	acier zingué + passivation chrome 3	50	total	1	P.	-	22,12 €
✓ <b>BIZ 770011</b>	Vis bois aggloméré tête fraisée Pozidriv® Ø 4 x 60 mm (x 100)	4	acier zingué + passivation chrome 3	60	total	1	P.	-	24,22 €
✓ <b>BIZ 770012</b>	Vis bois aggloméré tête fraisée Pozidriv® Ø 4.5 x 30 mm (x 100)	4.5	acier zingué + passivation chrome 3	30	total	1	P.	-	20,44 €
✓ <b>BIZ 770013</b>	Vis bois aggloméré tête fraisée Pozidriv® Ø 4.5 x 40 mm (x 100)	4.5	acier zingué + passivation chrome 3	40	total	1	P.	-	22,75 €
✓ <b>BIZ 770014</b>	Vis bois aggloméré tête fraisée Pozidriv® Ø 4.5 x 50 mm (x 100)	4.5	acier zingué + passivation chrome 3	50	total	1	P.	-	24,85 €
✓ <b>BIZ 770015</b>	Vis bois aggloméré tête fraisée Pozidriv® Ø 5 x 30 mm (x 100)	5	acier zingué + passivation chrome 3	30	total	1	P.	-	20,21 €
✓ <b>BIZ 770016</b>	Vis bois aggloméré tête fraisée Pozidriv® Ø 5 x 35 mm (x 100)	5	acier zingué + passivation chrome 3	35	total	1	P.	-	21,25 €
✓ <b>BIZ 770017</b>	Vis bois aggloméré tête fraisée Pozidriv® Ø 5 x 40 mm (x 100)	5	acier zingué + passivation chrome 3	40	total	1	P.	-	22,81 €
✓ <b>BIZ 770517</b>	Vis bois aggloméré tête fraisée Pozidriv® Ø 5 x 40 mm (x 500)	5	acier zingué + passivation chrome 3	40	total	1	P.	-	74,70 €
✓ <b>BIZ 770018</b>	Vis bois aggloméré tête fraisée Pozidriv® Ø 5 x 50 mm (x 100)	5	acier zingué + passivation chrome 3	50	total	1	P.	-	25,54 €
✓ <b>BIZ 770019</b>	Vis bois aggloméré tête fraisée Pozidriv® Ø 5 x 60 mm (x 100)	5	acier zingué + passivation chrome 3	60	total	1	P.	-	32,10 €
✓ <b>BIZ 770020</b>	Vis bois aggloméré tête fraisée Pozidriv® Ø 6 x 30 mm (x 100)	6	acier zingué + passivation chrome 3	30	total	1	P.	-	32,53 €
✓ <b>BIZ 770021</b>	Vis bois aggloméré tête fraisée Pozidriv® Ø 6 x 40 mm (x 100)	6	acier zingué + passivation chrome 3	40	total	1	P.	-	31,69 €
✓ <b>BIZ 770022</b>	Vis bois aggloméré tête fraisée Pozidriv® Ø 6 x 50 mm (x 100)	6	acier zingué + passivation chrome 3	50	total	1	P.	-	34,73 €
✓ <b>BIZ 770023</b>	Vis bois aggloméré tête fraisée Pozidriv® Ø 6 x 60 mm (x 80)	6	acier zingué + passivation chrome 3	60	total	1	P.	-	32,78 €
✓ <b>BIZ 770024</b>	Vis bois aggloméré tête fraisée Pozidriv® Ø 6 x 80 mm (x 60)	6	acier zingué + passivation chrome 3	80	partiel 50	1	P.	-	32,78 €
✓ <b>BIZ 770025</b>	Vis bois aggloméré tête fraisée Pozidriv® Ø 6 x 100 mm (x 40)	6	acier zingué + passivation chrome 3	100	partiel 60	1	P.	-	32,78 €
✓ <b>BIZ 770050</b>	Vis bois aggloméré tête fraisée double empreintes (Pozidriv®, carré) Ø 4 x 30 mm (x 150)	4	acier zingué + passivation chrome 3	30	total	1	P.	-	26,56 €
✓ <b>BIZ 770051</b>	Vis bois aggloméré tête fraisée double empreintes (Pozidriv®, carré) Ø 4 x 35 mm (x 100)	4	acier zingué + passivation chrome 3	35	total	1	P.	-	22,57 €
✓ <b>BIZ 770052</b>	Vis bois aggloméré tête fraisée double empreintes (Pozidriv®, carré) Ø 4 x 40 mm (x 100)	4	acier zingué + passivation chrome 3	40	total	1	P.	-	24,02 €
✓ <b>BIZ 770053</b>	Vis bois aggloméré tête fraisée double empreintes (Pozidriv®, carré) Ø 4 x 50 mm (x 100)	4	acier zingué + passivation chrome 3	50	total	1	P.	-	27,38 €
✓ <b>BIZ 770054</b>	Vis bois aggloméré tête fraisée double empreintes (Pozidriv®, carré) Ø 5 x 35 mm (x 100)	5	acier zingué + passivation chrome 3	35	total	1	P.	-	29,82 €
✓ <b>BIZ 770055</b>	Vis bois aggloméré tête fraisée double empreintes (Pozidriv®, carré) Ø 5 x 40 mm (x 100)	5	acier zingué + passivation chrome 3	40	total	1	P.	-	31,50 €

Caractéristiques techniques, Conditionnement, Multiple de vente, Unité de facturation, visuels, Euroclasse, DEEE HT, PU HT en Euros et hors DEEE et Eco-mobilier; donnés à titre indicatif et susceptibles de modifications sans préavis. ils ne nous engagent qu'après confirmation expresse. Les prix unitaires indiqués sont ceux des réseaux COAXEL, REXEL et SCT, ils ne s'appliquent pas pour le réseau ESPACE ELEC.  
 Pour plus d'informations, consultez votre agence habituelle ou connectez-vous sur notre site internet rexel.fr - N.C-nous consulter.

✓ Produit stocké

# FIXATIONS

## VIS

### POZIDRIV® - BOIS



Référence	Désignation	Diamètre (mm)	Matériau	Longueur (mm)	Longueur du filetage (mm)	Multiple de vente	Unité fact.	DEEE HT	PU HT
✓ BIZ 770056	Vis bois aggloméré tête fraisée double empreintes (Pozidriv®, carré) Ø 5 x 50 mm (x 100)	5	acier zingué + passivation chrome 3	50	total	1	P.	-	35,51 €
✓ BIZ 770220	Vis bois aggloméré tête fraisée Pozidriv® inox Ø 4 x 30 mm (x 150)	4	acier inoxydable	30	total	1	P.	-	41,93 €
✓ BIZ 770221	Vis bois aggloméré tête fraisée Pozidriv® inox Ø 4 x 40 mm (x 100)	4	acier inoxydable	40	total	1	P.	-	37,51 €
✓ BIZ 770222	Vis bois aggloméré tête fraisée Pozidriv® inox Ø 5 x 40 mm (x 100)	5	acier inoxydable	40	total	1	P.	-	49,65 €
✓ BIZ 770223	Vis bois aggloméré tête fraisée Pozidriv® inox Ø 5 x 50 mm (x 100)	5	acier inoxydable	50	total	1	P.	-	55,17 €
✓ BIZ 770224	Vis bois aggloméré tête fraisée Pozidriv® inox Ø 6 x 40 mm (x 100)	6	acier inoxydable	40	total	1	P.	-	74,48 €

### PHILLIPS® - PLAQUE DE PLÂTRE



Tête trompette favorisant l'encastrement et l'enduction.  
Pointe effilée évitant le pré-perçage du bois ou profilés métalliques afin de faciliter la pose des plaques de plâtre.

Référence	Désignation	Diamètre (mm)	Matériau	Longueur (mm)	Multiple de vente	Unité fact.	DEEE HT	PU HT
✓ BIZ 770070	Vis plaque de plâtre tête trompette Phillips® Ø 3.5 x 25 mm (x 200)	3.5	acier phosphaté noir	25	1	P.	-	16,04 €
✓ BIZ 770570	Vis plaque de plâtre tête trompette Phillips® Ø 3.5 x 25 mm (x 1000)	3.5	acier phosphaté noir	25	1	P.	-	35,78 €
✓ BIZ 770071	Vis plaque de plâtre tête trompette Phillips® Ø 3.5 x 35 mm (x 200)	3.5	acier phosphaté noir	35	1	P.	-	18,65 €
✓ BIZ 770571	Vis plaque de plâtre tête trompette Phillips® Ø 3.5 x 35 mm (x 1000)	3.5	acier phosphaté noir	35	1	P.	-	44,43 €
✓ BIZ 770072	Vis plaque de plâtre tête trompette Phillips® Ø 3.5 x 45 mm (x 100)	3.5	acier phosphaté noir	45	1	P.	-	13,34 €
✓ BIZ 770073	Vis plaque de plâtre tête trompette Phillips® Ø 3.5 x 55 mm (x 100)	3.5	acier phosphaté noir	55	1	P.	-	14,32 €

### PHILLIPS® - TÔLE TÊTE OVALE



Tête ovale idéale pour utiliser avec une cheville.

Référence	Désignation	Diamètre (mm)	Matériau	Longueur (mm)	Multiple de vente	Unité fact.	DEEE HT	PU HT
✓ BIZ 770132	Vis tôle tête ovale Phillips® Ø 4.2 x 16 mm (x 200)	4.2	acier zingué	16	1	P.	-	15,61 €
✓ BIZ 770133	Vis tôle tête ovale Phillips® Ø 4.2 x 19 mm (x 200)	4.2	acier zingué	19	1	P.	-	16,35 €
✓ BIZ 770135	Vis tôle tête ovale Phillips® Ø 4.8 x 25 mm (x 200)	4.8	acier zingué	25	1	P.	-	18,47 €

### PHILLIPS® - TÔLE AUTO-PERCEUSES TÊTE BOMBÉE



Fixation de pièces mécaniques de faible épaisseur sur bâti métallique léger.  
Fixations métal sur métal, feuilles de tôle, panneaux plastique, plaque d'aluminium et bardage.  
Pointe autoforeuse pénétrant plus facilement le support et permettant d'éviter le pré-perçage dans les tôles < 6mm.  
EXISTE EN INOX  
Fixation de pièces mécaniques de faible épaisseur sur bâti métallique léger.  
Bonne résistance à l'humidité.  
La pointe de la vis autoforeuse pénètre plus facilement le support et sa tête exerce une pression sur la pièce à fixer.

Référence	Désignation	Diamètre (mm)	Matériau	Longueur (mm)	Multiple de vente	Unité fact.	DEEE HT	PU HT
✓ BIZ 770080	Vis tôle auto-perceuse tête bombée Phillips® Ø 3.5 x 9.5 mm (x 300)	3.5	acier zingué	9.5	1	P.	-	22,65 €
✓ BIZ 770081	Vis tôle auto-perceuse tête bombée Phillips® Ø 3.5 x 13 mm (x 300)	3.5	acier zingué	13	1	P.	-	23,87 €
✓ BIZ 770082	Vis tôle auto-perceuse tête bombée Phillips® Ø 3.5 x 16 mm (x 300)	3.5	acier zingué	16	1	P.	-	22,66 €
✓ BIZ 770083	Vis tôle auto-perceuse tête bombée Phillips® Ø 3.5 x 19 mm (x 300)	3.5	acier zingué	19	1	P.	-	24,48 €
✓ BIZ 770084	Vis tôle auto-perceuse tête bombée Phillips® Ø 4.2 x 13 mm (x 200)	4.2	acier zingué	13	1	P.	-	19,59 €
✓ BIZ 770085	Vis tôle auto-perceuse tête bombée Phillips® Ø 4.2 x 16 mm (x 200)	4.2	acier zingué	16	1	P.	-	21,68 €
✓ BIZ 770086	Vis tôle auto-perceuse tête bombée Phillips® Ø 4.2 x 19 mm (x 200)	4.2	acier zingué	19	1	P.	-	22,08 €
✓ BIZ 770087	Vis tôle auto-perceuse tête bombée Phillips® Ø 4.8 x 16 mm (x 200)	4.8	acier zingué	16	1	P.	-	27,54 €
✓ BIZ 770088	Vis tôle auto-perceuse tête bombée Phillips® Ø 4.8 x 19 mm (x 200)	4.8	acier zingué	19	1	P.	-	28,16 €
✓ BIZ 770089	Vis tôle auto-perceuse tête bombée Phillips® Ø 4.8 x 25 mm (x 200)	4.8	acier zingué	25	1	P.	-	30,60 €
✓ BIZ 770090	Vis tôle auto-perceuse tête bombée Phillips® Ø 4.8 x 38 mm (x 200)	4.8	acier zingué	38	1	P.	-	36,69 €
✓ BIZ 770091	Vis tôle auto-perceuse tête bombée Phillips® Ø 5.5 x 45 mm (x 150)	5.5	acier zingué	45	1	P.	-	41,07 €
✓ BIZ 770250	Vis tôle auto-perceuse tête bombée Phillips® inox Ø 3.5 x 13 mm (x 100)	3.5	acier inoxydable	13	1	P.	-	14,86 €
✓ BIZ 770251	Vis tôle auto-perceuse tête bombée Phillips® inox Ø 4.2 x 16 mm (x 100)	4.2	acier inoxydable	16	1	P.	-	19,15 €
✓ BIZ 770585	Vis tôle auto-perceuse tête bombée Phillips® Ø 4.2 x 16 mm (x 500)	4.2	acier zingué	16	1	P.	-	29,58 €
✓ BIZ 770252	Vis tôle auto-perceuse tête bombée Phillips® inox Ø 4.8 x 19 mm (x 100)	4.8	acier inoxydable	19	1	P.	-	27,28 €
✓ BIZ 770253	Vis tôle auto-perceuse tête bombée Phillips® inox Ø 4.8 x 25 mm (x 100)	4.8	acier inoxydable	25	1	P.	-	30,56 €
✓ BIZ 770589	Vis tôle auto-perceuse tête bombée Phillips® Ø 4.8 x 25 mm (x 500)	4.8	acier zingué	25	1	P.	-	47,86 €

Caractéristiques techniques, Conditionnement, Multiple de vente, Unité de facturation, visuels, Euroclasse, DEEE HT, PU HT en Euros et hors DEEE et Eco-mobilier; donnés à titre indicatif et susceptibles de modifications sans préavis.   
 is ne nous engageant qu'après confirmation expresse. Les prix unitaires indiqués sont ceux des réseaux COAXEL, REXEL et SCT, ils ne s'appliquent pas pour le réseau ESPACE ELEC.   
 Pour plus d'informations, consultez votre agence habituelle ou connectez-vous sur notre site internet rexel.fr - N.C-nous consulter.

✓ Produit stocké

## PHILLIPS® - TÔLE AUTO-PERCEUSES TÊTE FRAISÉE



Fixation de pièces mécaniques de faible épaisseur sur bâti métallique léger.  
 Fixations métal sur métal, feuilles de tôle, panneaux plastique, plaque d'aluminium et bardage.  
 Pointe autoforeuse pénétrant plus facilement le support et permettant d'éviter le pré-perçage dans les tôles < 6 mm.  
 Spécial assemblage bois sur acier.

Référence	Désignation	Diamètre (mm)	Matériau	Longueur (mm)	Multiple de vente	Unité fact.	DEEE HT	PU HT
✓ BIZ 770110	Vis tôle auto-perceuse tête fraisée Phillips® Ø 3.5 x 16 mm (x 300)	3.9	acier zingué	16	1	P.	-	18,36 €
✓ BIZ 770111	Vis tôle auto-perceuse tête fraisée Phillips® Ø 3.9 x 16 mm (x 200)	3.9	acier zingué	16	1	P.	-	18,36 €
✓ BIZ 770112	Vis tôle auto-perceuse tête fraisée Phillips® Ø 3.9 x 19 mm (x 200)	3.9	acier zingué	19	1	P.	-	21,42 €
✓ BIZ 770113	Vis tôle auto-perceuse tête fraisée Phillips® Ø 3.9 x 25 mm (x 200)	3.9	acier zingué	25	1	P.	-	22,04 €
✓ BIZ 770114	Vis tôle auto-perceuse tête fraisée Phillips® Ø 4.2 x 19 mm (x 200)	4.2	acier zingué	19	1	P.	-	22,65 €
✓ BIZ 770115	Vis tôle auto-perceuse tête fraisée Phillips® Ø 4.2 x 25 mm (x 200)	4.2	acier zingué	25	1	P.	-	24,48 €
✓ BIZ 770116	Vis tôle auto-perceuse tête fraisée Phillips® Ø 4.2 x 32 mm (x 200)	4.2	acier zingué	32	1	P.	-	25,71 €
✓ BIZ 770117	Vis tôle auto-perceuse tête fraisée Phillips® Ø 4.8 x 25 mm (x 200)	4.8	acier zingué	25	1	P.	-	30,68 €
✓ BIZ 770118	Vis tôle auto-perceuse tête fraisée Phillips® Ø 4.8 x 38 mm (x 200)	4.8	acier zingué	38	1	P.	-	33,05 €

## HEXAGONALE - TÔLES AUTO-PERCEUSES



Pour une fixation métal sur métal, tôle (acier, aluminium) de faible épaisseur et panneau plastique.  
 La tête avec embase exerce une pression très importante sur la pièce à fixer.

Référence	Désignation	Diamètre (mm)	Matériau	Longueur (mm)	Multiple de vente	Unité fact.	DEEE HT	PU HT
✓ BIZ 770120	Vis tôle auto-perceuse tête hexagonale à embase Ø 4.2 x 16 mm (x 200)	4.2	acier zingué	16	1	P.	-	26,15 €
✓ BIZ 770121	Vis tôle auto-perceuse tête hexagonale à embase Ø 4.8 x 16 mm (x 150)	4.8	acier zingué	16	1	P.	-	23,23 €
✓ BIZ 770122	Vis tôle auto-perceuse tête hexagonale à embase Ø 4.8 x 19 mm (x 150)	4.8	acier zingué	19	1	P.	-	25,45 €
✓ BIZ 770123	Vis tôle auto-perceuse tête hexagonale à embase Ø 6.3 x 25 mm (x 100)	6.3	acier zingué	25	1	P.	-	32,77 €

## HEXAGONALE - MÉTAUX



Peut s'employer seule pour un vissage dans une pièce fileté, ou avec rondelle et écrou pour l'assemblage de deux pièces pré-perçées.  
 Fixations métal sur métal et bois sur métal.

Référence	Désignation	Matériau	Longueur (mm)	Filetage	Multiple de vente	Unité fact.	DEEE HT	PU HT
✓ BIZ 770160	Vis métaux tête hexagonale M4 x 20 mm (x 100)	acier zingué, classe d'acier 6.8	20	M4	1	P.	-	19,45 €
✓ BIZ 770161	Vis métaux tête hexagonale M5 x 30 mm (x 80)	acier zingué, classe d'acier 6.8	30	M5	1	P.	-	23,18 €
✓ BIZ 770162	Vis métaux tête hexagonale M6 x 40 mm (x 50)	acier zingué, classe d'acier 6.8	40	M6	1	P.	-	21,60 €
✓ BIZ 770163	Vis métaux tête hexagonale M6 x 60 mm (x 50)	acier zingué, classe d'acier 6.8	60	M6	1	P.	-	19,93 €
✓ BIZ 770164	Vis métaux tête hexagonale M8 x 40 mm (x 40)	acier zingué, classe d'acier 6.8	40	M8	1	P.	-	27,41 €
✓ BIZ 770165	Vis métaux tête hexagonale M8 x 60 mm (x 20)	acier zingué, classe d'acier 6.8	60	M8	1	P.	-	23,15 €
✓ BIZ 770166	Vis métaux tête hexagonale M10 x 40 mm (x 20)	acier zingué, classe d'acier 6.8	40	M10	1	P.	-	21,33 €



Référence	Désignation	Diamètre (mm)	Matériau	Boitage (pièces)	Multiple de vente	Unité fact.	DEEE HT	PU HT
✓ BIZ 770175	Vis suspente béton (x 50)	5	acier traité nickelé	50	1	P.	-	62,73 €

Caractéristiques techniques, Conditionnement, Multiple de vente, Unité de facturation, visuels, Euroclasse, DEEE HT, PU HT en Euros et hors DEEE et Eco-mobilier; donnés à titre indicatif et susceptibles de modifications sans préavis. Ils ne nous engagent qu'après confirmation expresse. Les prix unitaires indiqués sont ceux des réseaux COAXEL, REXEL et SCT, ils ne s'appliquent pas pour le réseau ESPACE ELEC.  
 Pour plus d'informations, consultez votre agence habituelle ou connectez-vous sur notre site internet rexel.fr - N.C-nous consulter.

✓ Produit stocké

# FIXATIONS

## BOULONS

### TRCC



Pour l'assemblage des chemins de câbles fil et tôle perforée.

Référence	Désignation	Matériau	Filetage	Longueur (mm)	Boîtage (pièces)	Multiple de vente	Unité fact.	DEEE HT	PU HT	
✓ BIZ 710068	Boulon tête ronde collet carré court M6 x 20 mm (x 100)	acier zingué	M6	20	100		1	P.	-	39,01 €
✓ BIZ 770140	Boulon tête ronde collet carré M6 x 12 mm (x 100)	acier zingué	M6	12	100		1	P.	-	27,91 €
✓ BIZ 770141	Boulon tête ronde collet carré M6 x 16 mm (x 100)	acier zingué	M6	16	100		1	P.	-	28,22 €
✓ BIZ 770142	Boulon tête ronde collet carré M6 x 20 mm (x 100)	acier zingué	M6	20	100		1	P.	-	32,60 €
✓ BIZ 770143	Boulon tête ronde collet carré M6 x 30 mm (x 100)	acier zingué	M6	30	100		1	P.	-	43,26 €

### TRL



Vis métaux tête ronde large avec écrou à embase crantée.  
Idéal pour la réalisation d'assemblage tôle sur métal et bois sur métal.  
Répartition optimale de la pression de serrage sur tôle d'acier et d'aluminium.  
Tête fendue en croix : peut être vissée avec l'aide d'un tournevis Phillips® ou un embout plat.

Référence	Désignation	Matériau	Filetage	Longueur (mm)	Boîtage (pièces)	Multiple de vente	Unité fact.	DEEE HT	PU HT
✓ BIZ 770150	Boulon poëlier tête ronde large M6 x 12 mm (x 100)	acier zingué	M6	12	100	1	P.	-	33,54 €
✓ BIZ 770151	Boulon poëlier tête ronde large M6 x 16 mm (x 100)	acier zingué	M6	16	100	1	P.	-	36,02 €
✓ BIZ 770152	Boulon poëlier tête ronde large M6 x 20 mm (x 100)	acier zingué	M6	20	100	1	P.	-	40,37 €
✓ BIZ 770153	Boulon poëlier tête ronde large M6 x 30 mm (x 100)	acier zingué	M6	30	100	1	P.	-	41,61 €

## RONDELLES

### MOYENNES ACIER ZINGUÉ



Fixations métal sur métal, bois sur bois, métal sur bois.  
Permet d'adapter au mieux la pièce à fixer au diamètre de la vis.  
Évite la désolidarisation des pièces assemblées.

Référence	Désignation	Matériau	Diamètre (mm)	Diamètre intérieur (mm)	Épaisseur (mm)	Boîtage (pièces)	Multiple de vente	Unité fact.	DEEE HT	PU HT
✓ BIZ 770170	Rondelle plate moyenne M6 (x 200)	acier zingué	14	6.4	1.2	200	1	P.	-	12,03 €
✓ BIZ 770171	Rondelle plate moyenne M8 (x 100)	acier zingué	18	8.4	1.5	100	1	P.	-	12,62 €

### LARGES ACIER ZINGUÉ



Fixations métal sur métal, bois sur bois, métal sur bois.  
Permet d'adapter au mieux la pièce à fixer au diamètre de la vis.  
Évite la désolidarisation des pièces assemblées.

Référence	Désignation	Matériau	Diamètre (mm)	Diamètre intérieur (mm)	Épaisseur (mm)	Boîtage (pièces)	Multiple de vente	Unité fact.	DEEE HT	PU HT
✓ BIZ 770180	Rondelle plate extra large M4 (x 100)	acier zingué	16	4.3	0.8	100	1	P.	-	8,98 €
✓ BIZ 770175	Rondelle plate large M4 (x 200)	acier zingué	14	4.3	0.8	200	1	P.	-	12,91 €
✓ BIZ 770176	Rondelle plate large M5 (x 100)	acier zingué	16	5.3	1	100	1	P.	-	15,50 €
✓ BIZ 770177	Rondelle plate large M6 (x 100)	acier zingué	18	6.4	1.2	100	1	P.	-	13,92 €
✓ BIZ 770178	Rondelle plate large M8 (x 50)	acier zingué	22	8.4	1.5	50	1	P.	-	14,12 €

Caractéristiques techniques, Conditionnement, Multiple de vente, Unité de facturation, visuels, Euroclasse, DEEE HT, PU HT en Euros et hors DEEE et Eco-mobilier; donnés à titre indicatif et susceptibles de modifications sans préavis.   
 is ne nous engageant qu'après confirmation expresse. Les prix unitaires indiqués sont ceux des réseaux COAXEL, REXEL et SCT, ils ne s'appliquent pas pour le réseau ESPACE ELEC.   
 Pour plus d'informations, consultez votre agence habituelle ou connectez-vous sur notre site internet rexel.fr - N.C-nous consulter.

✓ Produit stocké

## EXTRA LARGES ACIER ZINGUÉ



Répartit la pression du serrage d'une vis sur la pièce à fixer.  
Permet le rattrapage d'épaisseur ou de faux alignement entre deux pièces.

Référence	Désignation	Matériau	Diamètre (mm)	Diamètre intérieur (mm)	Épaisseur (mm)	Boîtage (pièces)	Multiple de vente	Unité fact.	DEEE HT	PU HT
✓ BIZ 770181	Rondelle plate extra large M5 (x100)	acier zingué	20	5,3	1	100	1	P.	-	12,42 €
✓ BIZ 770182	Rondelle plate extra large M6 (x100)	acier zingué	24	6,4	1,2	100	1	P.	-	14,22 €
✓ BIZ 770183	Rondelle plate extra large M8 (x50)	acier zingué	30	8,4	1,5	50	1	P.	-	19,57 €
✓ BIZ 770683	Rondelle plate extra large M8 (x200)	acier zingué	30	8,4	1,5	200	1	P.	-	35,71 €
✓ BIZ 770184	Rondelle plate extra large M10 (x50)	acier zingué	36	10,5	2	50	1	P.	-	22,37 €
✓ BIZ 770185	Rondelle plate extra large M12 (x30)	acier zingué	40	13	2,5	30	1	P.	-	17,40 €



## INOX



Fixations métal sur métal, bois sur bois, métal sur bois.  
Répartit la pression du serrage d'une vis sur la pièce à fixer.

Référence	Désignation	Matériau	Diamètre (mm)	Diamètre intérieur (mm)	Épaisseur (mm)	Boîtage (pièces)	Multiple de vente	Unité fact.	DEEE HT	PU HT
✓ BIZ 770245	Rondelle plate extra large inox M6 (x100)	acier inoxydable	24	6,4	1,2	100	1	P.	-	27,79 €
✓ BIZ 770246	Rondelle plate extra large inox M8 (x100)	acier inoxydable	30	8,4	1,5	100	1	P.	-	34,37 €

## ÉCROUS HEXAGONALS

### STANDARDS



Pour les fixations métal sur métal et bois sur métal.

Référence	Désignation	Matériau	Filetage	Boîtage (pièces)	Multiple de vente	Unité fact.	DEEE HT	PU HT
✓ BIZ 770190	Écrou hexagonal M4 (x200)	acier zingué	M4	200	1	P.	-	8,35 €
✓ BIZ 770191	Écrou hexagonal M5 (x200)	acier zingué	M5	200	1	P.	-	9,41 €
✓ BIZ 770192	Écrou hexagonal M6 (x100)	acier zingué	M6	100	1	P.	-	8,56 €
✓ BIZ 770193	Écrou hexagonal M8 (x100)	acier zingué	M8	100	1	P.	-	11,57 €
✓ BIZ 770693	Écrou hexagonal M8 (x300)	acier zingué	M8	300	1	P.	-	39,15 €
✓ BIZ 770194	Écrou hexagonal M10 (x50)	acier zingué	M10	50	1	P.	-	15,49 €

### CRANTÉS



Pour tous montages mécaniques courants. Écrou autofreiné grâce à son embase crantée.

Référence	Désignation	Matériau	Filetage	Boîtage (pièces)	Multiple de vente	Unité fact.	DEEE HT	PU HT
✓ BIZ 770200	Écrou hexagonal à embase crantée M6 (x100)	acier zingué	M6	100	1	P.	-	17,39 €
✓ BIZ 770201	Écrou hexagonal à embase crantée M8 (x100)	acier zingué	M8	100	1	P.	-	24,40 €
✓ BIZ 770202	Écrou hexagonal à embase crantée M10 (x50)	acier zingué	M10	50	1	P.	-	21,90 €

### BAGUE NYLON



Rondelle nylon intégrée dans l'écrou.  
Fixations métal sur métal, bois sur métal.  
Serrage ferme, sans vibration sur la vis.  
Conçu pour empêcher l'écrou et la vis de se désolidariser à l'usage.

Référence	Désignation	Matériau	Filetage	Boîtage (pièces)	Multiple de vente	Unité fact.	DEEE HT	PU HT
✓ BIZ 770210	Écrou indesserrable avec bague nylon M6 (x50)	acier zingué	M6	50	1	P.	-	7,62 €
✓ BIZ 770211	Écrou indesserrable avec bague nylon M8 (x40)	acier zingué	M8	40	1	P.	-	9,27 €

Caractéristiques techniques, Conditionnement, Multiple de vente, Unité de facturation, visuels, Euroclasse, DEEE HT, PU HT en Euros et hors DEEE et Eco-mobilier: donnés à titre indicatif et susceptibles de modifications sans préavis. ils ne nous engageant qu'après confirmation expresse. Les prix unitaires indiqués sont ceux des réseaux COAXEL, REXEL et SCT, ils ne s'appliquent pas pour le réseau ESPACE ELEC.

Pour plus d'informations, consultez votre agence habituelle ou connectez-vous sur notre site internet rexel.fr - N.C-nous consulter.

✓ Produit stocké

## FIXATIONS

### ÉCROUS HEXAGONALS

INOX



Référence	Désignation	Matériau	Filetage	Boîtage (pièces)	Multiple de vente	Unité fact.	DEEE HT	PU HT
✓ BIZ 770240	Écrou hexagonal inox M6 (x 100)	acier inoxydable	M6	100	1	P.	-	18,08 €
✓ BIZ 770241	Écrou hexagonal inox M8 (x 50)	acier inoxydable	M8	50	1	P.	-	19,38 €

### TIRE FONDS

BOIS



Pour les fixations bois sur bois.  
Idéal pour les assemblages en menuiserie, charpentes et toutes constructions lourdes en bois.  
Tête hexagonale permettant un serrage solide.

Référence	Désignation	Matériau	Diamètre (mm)	Longueur (mm)	Boîtage (pièces)	Multiple de vente	Unité fact.	DEEE HT	PU HT
✓ BIZ 770060	Tire-fond tête hexagonale Ø 6 x 40 mm (x 50)	acier zingué	6	40	50	1	P.	-	18,36 €
✓ BIZ 770061	Tire-fond tête hexagonale Ø 6 x 50 mm (x 40)	acier zingué	6	50	40	1	P.	-	17,75 €
✓ BIZ 770062	Tire-fond tête hexagonale Ø 6 x 60 mm (x 40)	acier zingué	6	60	40	1	P.	-	17,36 €
✓ BIZ 770063	Tire-fond tête hexagonale Ø 8 x 40 mm (x 25)	acier zingué	8	40	25	1	P.	-	17,75 €
✓ BIZ 770064	Tire-fond tête hexagonale Ø 8 x 60 mm (x 20)	acier zingué	8	60	20	1	P.	-	17,75 €
✓ BIZ 770065	Tire-fond tête hexagonale Ø 8 x 80 mm (x 20)	acier zingué	8	80	20	1	P.	-	18,34 €
✓ BIZ 770066	Tire-fond tête hexagonale Ø 10 x 80 mm (x 15)	acier zingué	10	80	15	1	P.	-	28,09 €
✓ BIZ 770067	Tire-fond tête hexagonale Ø 10 x 100 mm (x 15)	acier zingué	10	100	15	1	P.	-	23,34 €

INOX



Pour une fixation bois sur bois avec résistance à la corrosion.

Référence	Désignation	Matériau	Diamètre (mm)	Longueur (mm)	Boîtage (pièces)	Multiple de vente	Unité fact.	DEEE HT	PU HT
✓ BIZ 770230	Tire-fond tête hexagonale inox Ø 6 x 40 mm (x 50)	acier inoxydable	6	40	50	1	P.	-	31,83 €
✓ BIZ 770231	Tire-fond tête hexagonale inox Ø 6 x 50 mm (x 50)	acier inoxydable	6	50	50	1	P.	-	38,19 €
✓ BIZ 770232	Tire-fond tête hexagonale inox Ø 8 x 50 mm (x 50)	acier inoxydable	8	60	50	1	P.	-	72,73 €

### POINTES - CLOUS



Clou tête homme.  
Matériau : acier poli.

Référence	Désignation	Matériau	Longueur (mm)	Diamètre (mm)	Boîtage (pièces)	Multiple de vente	Unité fact.	DEEE HT	PU HT
✓ BIZ 770215	Pointe lisse tête homme Ø 1.5 x 25 mm (x 1000)	acier	25	1.5	1000	1	P.	-	27,84 €
✓ BIZ 770216	Pointe lisse tête homme Ø 2 x 35 mm (x 450)	acier	35	2	450	1	P.	-	20,72 €

Caractéristiques techniques, Conditionnement, Multiple de vente, Unité de facturation, visuels, Euroclasse, DEEE HT, PU HT en Euros et hors DEEE et Eco-mobilier; donnés à titre indicatif et susceptibles de modifications sans préavis. is ne nous engageant qu'après confirmation expresse. Les prix unitaires indiqués sont ceux des réseaux COAXEL, REXEL et SCT, ils ne s'appliquent pas pour le réseau ESPACE ELEC. Pour plus d'informations, consultez votre agence habituelle ou connectez-vous sur notre site internet rexel.fr - N.C-nous consulter.

✓ Produit stocké

## C6



Clou PULSA standard pour béton, parpaing et brique pleine.

Référence	Désignation	Longueur (mm)	Boîlage (pièces)	Multiple de vente	Unité fact.	DEEE HT	PU HT
✓ SPT 046310	Tampons C6-20 + Gaz P700 / 500	20	500	500	P.	-	0,26 €
✓ SPT 046320	Tampons C6-25 + GAZ P700 / 500	25	500	500	P.	-	0,30 €
SPT 046330	Tampons C6-30 + GAZ P700 / 500	30	500	1	P.	-	153,15 €
✓ SPT 057540	Tampons C6 20 + Gaz P800 / 500	20	500	500	P.	-	0,25 €
✓ SPT 057541	Tampons C6 25 + GAZ P800 / 500	25	500	500	P.	-	0,28 €
✓ SPT 057542	Tampons C6 30 + GAZ P800 / 500	30	500	500	P.	-	0,29 €

## HC6



Clou PULSA haute performance pour béton, béton dur, acier, parpaing et brique pleine.

Référence	Désignation	Longueur (mm)	Boîlage (pièces)	Multiple de vente	Unité fact.	DEEE HT	PU HT
✓ SPT 057550	Tampons HC6 15 + GAZ P800 / 500	15	500	500	P.	-	0,31 €
✓ SPT 057551	Tampons HC6 17 + Gaz P800 / 500	17	500	500	P.	-	0,30 €
✓ SPT 057552	Tampons HC6 22 + GAZ P800 / 500	22	500	500	P.	-	0,31 €
✓ SPT 053206	Tampons HC6-15+GAZ P700 / 500	15	500	500	P.	-	0,33 €
✓ SPT 011876	Tampons HC6-17 + GAZ P700 / 500	17	500	1	P.	-	165,49 €
✓ SPT 011891	Tampons HC6-22 + Gaz P700 / 500	22	500	1	P.	-	168,61 €

## CG6

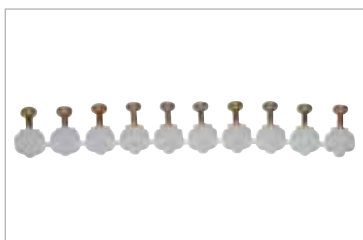

Clou PULSA pour fixation de goulottes. Jupe plastique pré-montée amortissant la fixation de la goulotte et recouvrant la tête du clou.  
Optimum pour les goulottes pré-perçées à partir du Ø 4,2 mm.

Référence	Désignation	Longueur (mm)	Boîlage (pièces)	Multiple de vente	Unité fact.	DEEE HT	PU HT
✓ SPT 057563	Tampons CG6 20 + Gaz P800 / 500	20	500	500	P.	-	0,44 €
SPT 057564	Tampons CG6 25 + GAZ P800 / 500	25	500	1	P.	-	225,56 €
SPT 057565	Tampons CG6 30 + GAZ P800 / 500	30	500	1	P.	-	240,61 €

## HCG6



Clou PULSA haute performance pour fixation de goulotte.

Référence	Désignation	Longueur (mm)	Boîlage (pièces)	Multiple de vente	Unité fact.	DEEE HT	PU HT
SPT 057567	Tampons HCG6 15 + GAZ P800 / 500	15	500	500	P.	-	0,51 €
SPT 057568	Tampons HCG6 22 + GAZ P800 / 500	22	500	1	P.	-	257,34 €

Caractéristiques techniques, Conditionnement, Multiple de vente, Unité de facturation, visuels, Euroclasse, DEEE HT, PU HT en Euros et hors DEEE et Eco-mobilier; donnés à titre indicatif et susceptibles de modifications sans préavis, ils ne nous engagent qu'après confirmation expresse. Les prix unitaires indiqués sont ceux des réseaux COAXEL, REXEL et SCT, ils ne s'appliquent pas pour le réseau ESPACE ELEC.  
Pour plus d'informations, consultez votre agence habituelle ou connectez-vous sur notre site internet rexel.fr - N.C-nous consulter.

✓ Produit stocké

# FIXATIONS

**rexel.fr**

100% connecté avec votre métier



1 million de produits sur tous vos écrans



Conditions d'achats personnalisées



Devis en ligne



Visibilité des stocks et délais



Commande avant 18h = livraison le lendemain



Click & Collect



Suivi des commandes et factures

## COLLIERS

### COLSON



Référence	Désignation	Longueur (mm)	Largeur (mm)	Couleur	Diamètre serrage maxi (mm)	Multiple de vente	Unité fact.	DEEE HT	PU HT
✓ LEG 031910	Collier protégé ultraviolet Colson - denture extérieure - I9 - L 123 - Noir	123	9	noir	22	100	P.	-	0,24 €
✓ LEG 031913	Collier protégé ultraviolet Colson - denture extérieure - I9 - L 185 - Noir	185	9	noir	42	100	P.	-	0,25 €
✓ LEG 031916	Collier protégé ultraviolet Colson - denture extérieure - I9 - L 262 - Noir	262	9	noir	62	100	P.	-	0,35 €
✓ LEG 031919	Collier protégé ultraviolet Colson - denture extérieure - I9 - L 357 - Noir	357	9	noir	92	100	P.	-	0,49 €
✓ LEG 031955	Embase à cheville standard - protégé UV - Noir					100	P.	-	0,42 €
✓ LEG 031950	Embase à visser - protégé UV - fixable par cheville réf. 319 57 - Noir	215	14	noir		100	P.	-	0,37 €
✓ LEG 031957	Cheville à visser - perçage Ø 8 - tête filée Ø 6,6 - pas 150 - Noir	37				100	P.	-	0,47 €
✓ LEG 031959	Embase fixable par cloueur Palsa - protégé UV - Noir			noir		100	P.	-	0,49 €
✓ LEG 031996	Pince Colson - pour serrage et coupe collier - Noir/rouge					1	P.	-	75,76 €

### MUREVA FIX



Colliers d'installation en PA12 Rilsan®, les plus résistants aux UV, à l'humidité et aux contraintes mécaniques.

Référence	Désignation	Matière	Longueur (mm)	Largeur (mm)	Couleur	Multiple de vente	Unité fact.	DEEE HT	PU HT
✓ SCH ENN47922	Mureva FIX - Colliers d'installation - 132x9 mm	polyamide	132	9	noir	100	P.	-	0,18 €
✓ SCH ENN47942	Mureva FIX - Colliers d'installation - 194x9 mm	polyamide	194	9	noir	100	P.	-	0,18 €
✓ SCH ENN47962	Mureva FIX - Colliers d'installation - 273x9 mm	polyamide	273	9	noir	100	P.	-	0,27 €
✓ SCH ENN47992	Mureva FIX - Colliers d'installation - 370x9 mm	polyamide	370	9	noir	100	P.	-	0,38 €
✓ SCH ENN47995	Mureva FIX - Embase universelle pour collier d'installation	polyamide			noir	100	P.	-	0,27 €
✓ SCH ENN47996	Mureva FIX - Embase avec cheville pour collier d'installation	polyamide			noir	100	P.	-	0,20 €

### ROBUSTO



En intérieur comme en extérieur, les colliers Robusto servent au maintien des fils et câbles. Le bon comportement de ces colliers à basse température offre un maintien sûr des câbles lorsque le froid est omniprésent. Le polyamide 11 qui sert à la fabrication des colliers Robusto est une matière d'origine végétale (huile de ricin), communément appelée bioplastique. Il offre une excellente résistance aux rayons UV et aux agents chimiques. Cette matière n'est pas hygroscopique, ce qui signifie que ses propriétés restent constantes et ne varient pas en fonction du taux d'humidité (contrairement au PA66).

Référence	Désignation	Matière	Longueur (mm)	Largeur (mm)	Couleur	Résistance à la traction (N)	Diamètre trou de fixation (mm)	Boîlage (pièces)	Multiple de vente	Unité fact.	DEEE HT	PU HT
✓ HNE 11200011	Collier à crantage extérieur LPH942	PA11	180	9	noir	360		100	100	P.	-	0,21 €
✓ HNE 11200012	Collier à crantage extérieur LPH962	PA11	260	9	noir	530		100	100	P.	-	0,30 €

Caractéristiques techniques, Conditionnement, Multiple de vente, Unité de facturation, visuels, Euroclasse, DEEE HT, PU HT en Euros et hors DEEE et Eco-mobilier; donnés à titre indicatif et susceptibles de modifications sans préavis. is ne nous engageant qu'après confirmation expresse. Les prix unitaires indiqués sont ceux des réseaux COAXEL, REXEL et SCT, ils ne s'appliquent pas pour le réseau ESPACE ELEC.

Pour plus d'informations, consultez votre agence habituelle ou connectez-vous sur notre site internet rexel.fr - N.C-nous consulter.





✓ Produit stocké



Référence	Désignation	Matériau	Longueur (mm)	Largeur (mm)	Couleur	Résistance à la traction (N)	Diamètre trou de fixation (mm)	Boîlage (pièces)	Image	Multiple de vente	Unité fact.	DEEE HT	PU HT
✓ HNE 11200013	Collier à crantage extérieur LPH992	PA11	355	9	noir	530		100		100	P.	-	0,42 €
✓ HNE 15180210	Embase murale LOK02	PA6HIR	21	14	noir		5,1	100		100	P.	-	0,20 €
✓ HNE 15101277	Cheville murale LOK01	PA11	44	12	noir		7,0 - 8,0	100		1	P.	-	0,27 €

EMBASES

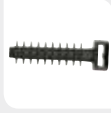

Référence	Désignation	Matériau	Longueur (mm)	Largeur (mm)	Couleur	Boîlage (pièces)	Image	Multiple de vente	Unité fact.	DEEE HT	PU HT
✓ BIZ 300021	Embase adhésive et à visser 19 x 19 x 5,3 mm transparente (x 100)	polyamide 6,6	19	19	transparent	100		100	P.	-	0,28 €
✓ BIZ 300022	Embase adhésive et à visser 19 x 19 x 5,3 mm noire (x 100)	polyamide 6,6	19	19	noir	100		100	P.	-	0,30 €
✓ BIZ 300019	Embase adhésive et à visser 28 x 28 x 3,9 mm transparente (x 100)	polyamide 6,6	28	28	transparent	100		100	P.	-	0,36 €
✓ BIZ 300020	Embase adhésive et à visser 28 x 28 x 5,3 mm noire (x 100)	polyamide 6,6	28	28	noir	100		100	P.	-	0,38 €
✓ BIZ 710250	Embase à chevilles type standard Ø perçage 8 mm (x 100)	polyamide 6,6	37	9,2	noir	100		1	P.	-	27,65 €
✓ BIZ 710251	Embase à visser à écartement mural Ø vis 5 mm noire (x 100)	polyamide 6,6	18	14	noir	100		1	P.	-	22,01 €
✓ BIZ 710252	Embase à chevilles à écartement mural Ø perçage 8 mm (x 100)	polyamide 6,6	37	9,2	noir	100		1	P.	-	38,16 €

INSTALLATION INOX



Collier de câblage en acier inoxydable AISI304 suivant EN 10088 N° 1-4301.  
Résistance aux brouillards salins : absence de rouille rouge après 48h.

Référence	Désignation	Matériau	Longueur (mm)	Largeur (mm)	Couleur	Résistance à la traction (N)	Diamètre serrage maxi (mm)	Boîlage (pièces)	Multiple de vente	Unité fact.	DEEE HT	PU HT
✓ BIZ 300100	Collier de câblage inox 201 x 4,6 mm (x 100)	acier inoxydable	201	4,6	argent métallique	460	51	100	1	P.	-	101,31 €
✓ BIZ 300101	Collier de câblage inox 360 x 4,6 mm (x 100)	acier inoxydable	360	4,6	argent métallique	460	102	100	1	P.	-	125,28 €
✓ BIZ 300103	Collier de câblage inox 520 x 7,9 mm (x 50)	acier inoxydable	520	7,9	argent métallique	1140	152	50	1	P.	-	90,51 €
✓ BIZ 300104	Collier de câblage inox 838 x 7,9 mm (x 50)	acier inoxydable	838	7,9	argent métallique	1140	254	50	1	P.	-	154,69 €

Caractéristiques techniques, Conditionnement, Multiple de vente, Unité de facturation, visuels, Euroclasse, DEEE HT, PU HT en Euros et hors DEEE et Eco-mobilier; donnés à titre indicatif et susceptibles de modifications sans préavis, ils ne nous engagent qu'après confirmation expresse. Les prix unitaires indiqués sont ceux des réseaux COAXEL, REXEL et SCT, ils ne s'appliquent pas pour le réseau ESPACE ELEC. Pour plus d'informations, consultez votre agence habituelle ou connectez-vous sur notre site internet rexel.fr - N.C-nous consulter.



✓ Produit stocké

# FIXATIONS

## SUPPORTAGE

### SUSPENSIONS

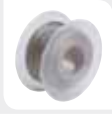

Référence	Désignation	Matériau	Diamètre (mm)	Charge admissible (daN)	Boîlage (pièces)		Multiple de vente	Unité fact.	DEEE HT	PU HT
✓ BIZ 710350	Bobine de câblette acier 1.5 mm x 50 m	acier tressé	1.5		1		1	P.	-	85,37 €
✓ BIZ 710351	Bobine de câblette acier 1.5 mm x 150 m	acier tressé	1.5		1		1	P.	-	203,94 €
✓ BIZ 710352	Bobine de câblette acier 2.5 mm x 50 m	acier tressé	2.5		1		1	P.	-	103,66 €
✓ BIZ 710353	Bobine de câblette acier 2.5 mm x 150 m	acier tressé	2.5		1		1	P.	-	246,67 €
✓ BIZ 710405	Verrou de suspension Ø 1.5-2.5 mm (x 25)	acier	1.5-2.5		25		1	P.	-	221,12 €
✓ BIZ 710406	Verrou de suspension Ø 1.5-2.5 mm (x 100)	acier	1.5-2.5		100		1	P.	-	671,91 €
✓ BIZ 710358	Accessoire de suspension pour luminaires (x 10)	acier	1.5		10		1	P.	-	96,99 €
✓ BIZ 710357	Accessoire pour suspension de chemins de câble (x 10)	acier	2		10		1	P.	-	129,28 €
BIZ 720555	Kit de sécurisation pour point de centre DCL (x 5)			25	5		1	P.	-	56,21 €
✓ BIZ 720556	Kit de sécurisation des luminaires encastrés (x 5)			35	5		1	P.	-	61,83 €
✓ BIZ 710408	Verrou de suspension Ø 1.5-2.5 mm (x 75)				75		1	P.	-	503,36 €

### MULTI-FONCTIONS TIGRE®



Facilité de pose : manuelle ou au marteau.  
 Système de fixation rapide multi-usages utilisable avec crochets de suspension "esse", tiges filetées M6 et M8, tiges lisses, filins et colliers de câblage 9 mm.  
 Permettent l'accrochage et la suspension sur poutres en acier traité d'épaisseur 2 à 24 mm.  
 Résistance traction (kg) : 120.

Référence	Désignation	Matériau	Diamètre (mm)	Boîlage (pièces)	Multiple de vente	Unité fact.	DEEE HT	PU HT
✓ BIZ 710373	Attache Tigre® multi-fonction 2-8 mm (x 25)	acier	2-8	25	1	P.	-	118,88 €
✓ BIZ 710379	Attache Tigre® multi-fonction 2-8 mm (x 80)	acier	2-8	80	1	P.	-	267,82 €
✓ BIZ 710371	Attache Tigre® multi-fonction 8-16 mm (x 50)	acier	8-16	50	1	P.	-	183,86 €

### ATTACHES IPN



Attaches pour colliers, suspensions chainettes ou tiges filetées (selon modèle)

Référence	Désignation	Matériau	Boîlage (pièces)	Multiple de vente	Unité fact.	DEEE HT	PU HT
✓ BIZ 710337	Attache IPN pour collier 4-10 mm (x 25)	acier carbone CK-67	25	1	P.	-	140,36 €
✓ BIZ 710338	Attache IPN pour collier 10-15 mm (x 25)	acier carbone CK-67	25	1	P.	-	146,20 €
✓ BIZ 710339	Attache IPN pour collier 15-20 mm (x 25)	acier carbone CK-67	25	1	P.	-	152,05 €
✓ BIZ 710375	Attache IPN pour suspension chaînette 4-10 mm (x 25)	acier carbone CK-67	25	1	P.	-	63,40 €

Caractéristiques techniques, Conditionnement, Multiple de vente, Unité de facturation, visuels, Euroclasse, DEEE HT, PU HT en Euros et hors DEEE et Eco-mobilier; donnés à titre indicatif et susceptibles de modifications sans préavis.   
 ils ne nous engageant qu'après confirmation expresse. Les prix unitaires indiqués sont ceux des réseaux COAXEL, REXEL et SCT, ils ne s'appliquent pas pour le réseau ESPACE ELEC.   
 Pour plus d'informations, consultez votre agence habituelle ou connectez-vous sur notre site internet rexel.fr - N.C-nous consulter.

✓ Produit stocké

## ATTACHES IPN



Référence	Désignation	Matériau	Boîtage (pièces)	Multiple de vente	Unité fact.	DEEE HT	PU HT
✓ <b>BIZ 710376</b>	Attache IPN pour suspension chaînette 10-15 mm (x 25)	acier carbone CK-67	25	1	P.	-	69,74 €
✓ <b>BIZ 710335</b>	Attache IPN pour suspension chaînette 15-20 mm (x 25)	acier carbone CK-67	25	1	P.	-	73,69 €
✓ <b>BIZ 710377</b>	Attache IPN pour tiges filetées M6 4-10 mm (x 25)	acier carbone CK-67	25	1	P.	-	145,83 €
✓ <b>BIZ 710378</b>	Attache IPN pour tiges filetées M6 10-15 mm (x 25)	acier carbone CK-67	25	1	P.	-	145,83 €

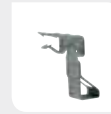

## ATTACHES PLEINES RENFORCÉES

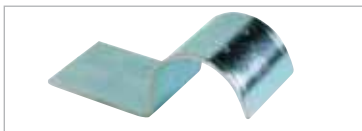

Fixation de câbles électriques et gaines ICTA.

Référence	Désignation	Matériau	Diamètre (mm)	Boîtage (pièces)	Multiple de vente	Unité fact.	DEEE HT	PU HT
✓ <b>BIZ 310300</b>	Attache métallique pleine renforcée 1 patte Ø 16 mm en acier zingué (x 100)	acier zingué	16	100	1	P.	-	29,09 €
✓ <b>BIZ 310301</b>	Attache métallique pleine renforcée 1 patte Ø 20 mm en acier zingué (x 100)	acier zingué	20	100	1	P.	-	32,00 €
✓ <b>BIZ 310302</b>	Attache métallique pleine renforcée 1 patte Ø 25 mm en acier zingué (x 100)	acier zingué	25	100	1	P.	-	40,73 €

## ATTACHES PONTET



Marquage du diamètre du câble sur chaque pontet.

Pour câbles et conduits, matériaux pleins (béton plein, maçonnerie pleine) et bois, matériaux creux (brique et parpaing creux) selon l'épaisseur des supports.

Référence	Désignation	Matériau	Diamètre (mm)	Longueur (mm)	Boîtage (pièces)	Multiple de vente	Unité fact.	DEEE HT	PU HT
✓ <b>BIZ 310108</b>	Attache-pontet Ø câble 8 mm grise (x 100)	polyamide 6	8	30	100	1	P.	-	6,12 €
✓ <b>BIZ 310109</b>	Attache-pontet Ø câble 9 mm grise (x 100)	polyamide 6	9	30	100	1	P.	-	6,74 €
✓ <b>BIZ 310110</b>	Attache-pontet Ø câble 10 mm grise (x 100)	polyamide 6	10	30	100	1	P.	-	6,93 €
✓ <b>BIZ 310112</b>	Attache-pontet Ø câble 12 mm grise (x 100)	polyamide 6	12	30	100	1	P.	-	9,39 €
✓ <b>BIZ 310114</b>	Attache-pontet Ø câble 14 mm grise (x 100)	polyamide 6	14	35	100	1	P.	-	10,54 €
✓ <b>BIZ 310116</b>	Attache-pontet Ø câble 16 mm grise (x 100)	polyamide 6	16	38	100	1	P.	-	13,33 €
✓ <b>BIZ 310152</b>	Attache-pontet Ø câble 16-19 mm gris (x 100)	polyamide 6	16-20	40	100	1	P.	-	18,53 €
✓ <b>BIZ 310119</b>	Attache-pontet Ø câble 20 mm grise (x 50)	polyamide 6	20	38	50	1	P.	-	11,48 €

## CHEVILLES PONTET



Référence	Désignation	Matériau	Boîtage (pièces)	Multiple de vente	Unité fact.	DEEE HT	PU HT
✓ <b>BIZ 310200</b>	Cheville-pontet Ø 3-13 mm (x 100)	polyamide 6.6	100	1	P.	-	32,30 €
✓ <b>BIZ 310201</b>	Cheville-pontet Ø 13-28 mm (x 50)	polyamide 6.6	50	1	P.	-	24,78 €
<b>BIZ 310202</b>	Cheville-pontet Ø 28-40 mm (x 25)	polyamide 6.6	25	1	P.	-	20,34 €

## CROCHETS, PITONS À BASCULE



Référence	Désignation	Matériau	Diamètre (mm)	Longueur (mm)	Boîtage (pièces)	Multiple de vente	Unité fact.	DEEE HT	PU HT
✓ <b>BIZ 710150</b>	Crochet à bascule type "000" 5 x 70 mm (x 10)	acier zingué	5	70	10	1	P.	-	26,45 €
✓ <b>BIZ 710151</b>	Crochet à bascule type "00" 5 x 90 mm (x 10)	acier zingué	5	90	10	1	P.	-	35,25 €
✓ <b>BIZ 710852</b>	Crochet à bascule Ø 6 x 125 mm (x 10)	acier zingué	6	125	10	1	P.	-	45,48 €
✓ <b>BIZ 710155</b>	Bascule ajustable pour cloisons creuses Ø 5 mm (x 50)	polypropylène	5		50	1	P.	-	129,08 €
✓ <b>BIZ 710156</b>	Bascule ajustable pour cloisons creuses Ø 6 mm (x 50)	polypropylène	6		50	1	P.	-	129,08 €
✓ <b>BIZ 710822</b>	Piton à bascule Ø 6 x 70 mm (x 10)	acier zingué	6	70	10	1	P.	-	32,80 €



Caractéristiques techniques, Conditionnement, Multiple de vente, Unité de facturation, visuels, Euroclasse, DEEE HT, PU HT en Euros et hors DEEE et Eco-mobilier; donnés à titre indicatif et susceptibles de modifications sans préavis. ils ne nous engageant qu'après confirmation expresse. Les prix unitaires indiqués sont ceux des réseaux COAXEL, REXEL et SCT, ils ne s'appliquent pas pour le réseau ESPACE ELEC.

Pour plus d'informations, consultez votre agence habituelle ou connectez-vous sur notre site internet rexel.fr - N.C-nous consulter.

✓ Produit stocké

# FIXATIONS

## SUPPORTAGE

### DIVERS



Référence	Désignation	Matériau	Diamètre (mm)	Longueur (mm)	Largeur (mm)	Charge admissible (daN)	Boitage (pièces)	Image	Multiple de vente	Unité fact.	DEEE HT	PU HT
✓ BIZ 710171	Chaînette acier Ø 2.5 mm x 25 m	acier électro-zingué	2.5	250		40			1	P.	-	72,28 €
✓ BIZ 710174	Chaînette acier Ø 2.5 mm x 100 m	acier électro-zingué	2.5	100		40			1	P.	-	279,99 €
✓ BIZ 710172	Chaînette acier Ø 3 mm x 25 m	acier électro-zingué	3	25		56			1	P.	-	114,58 €
✓ BIZ 710170	Crochet "esse" 3.4 mm (x 100)	acier	3.4	24			100		1	P.	-	32,30 €
✓ BIZ 710200	Tige filetée M6 1 m	acier		100					1	P.	-	1,87 €
✓ BIZ 710201	Tige filetée M8 1 m	acier		100					1	P.	-	2,95 €
✓ BIZ 710441	Connecteur pour tiges filetées cylindrique M6 x 30 mm (x 50)	acier		30			50		1	P.	-	36,46 €
✓ BIZ 710442	Connecteur pour tiges filetées cylindrique M8 x 30 mm (x 50)	acier		30			50		1	P.	-	58,60 €
✓ BIZ 710443	Connecteur pour tiges filetées hexagonal M10 x 19 mm (x 25)	acier		19			25		1	P.	-	29,38 €
✓ BIZ 710310	Bande perforée 10 m x 12 mm x 0.7 mm	acier	5.5	10	12	70			1	P.	-	21,91 €
✓ BIZ 710311	Bande perforée 10 m x 17 mm x 0.7 mm	acier	6.5	10	17	98			1	P.	-	29,54 €
✓ BIZ 720193	Goujon d'ancrage M8 x 50 mm (x 10)			50			10		1	P.	-	11,88 €
✓ BIZ 720194	Goujon d'ancrage M8 x 70 mm (x 10)			70			10		1	P.	-	13,70 €

### ACCROCHE TOUT



Pour l'installation de chemins de câbles, conduits de ventilation, luminaires, canalisations, ou toute autre suspension sur poutre IPN/IPE de 2 à 20 mm d'épaisseur. S'utilisent avec crochets «esse», tiges filetées M6, M8 et M10, filins, colliers sanitaires, colliers de câblage. Peuvent également s'utiliser comme support pour poser des chemins de câbles.

Référence	Désignation	Multiple de vente	Unité fact.	DEEE HT	PU HT
✓ BIZ 710345	"Accroche tout" pour poutre IPN/IPE 400 mm épaisseur tôle < 12	1	P.	-	35,41 €
✓ BIZ 710346	"Accroche tout" pour poutre IPN/IPE 400 mm épaisseur tôle < 20	1	P.	-	52,53 €
✓ BIZ 710347	"Accroche tout" pour poutre IPN/IPE 600 mm épaisseur tôle < 20	1	P.	-	59,02 €

### KITS APPLICATIONS



Des kits prêts à poser pour vos applications spécifiques.

Référence	Désignation	Matériau	Type d'embout	Certification	Poids (kg)	Boitage (pièces)	Image	Multiple de vente	Unité fact.	DEEE HT	PU HT
✓ GPP HFKITDCL	Système de suspension kit application, rapide et universel. Prêt à l'emploi. Permet de sécuriser 8 points de centre (25kg / NFC 15-100).	acier galvanisé	fileté M6	NFC15-100	5,8	25		1	P.	-	62,60 €
GPP HFKITLUM	1 Kit pour sécuriser 8 luminaires	acier galvanisé	bascule	APAVE	4,3	25		1	P.	N.C	N.C
GPP KITCLIM4	Kit de 4 suspensions L=2M pour cassette de climatisation avec ancrage béton et outil	acier galvanisé	boucle		12,5	20		1	P.	-	54,06 €

Caractéristiques techniques, Conditionnement, Multiple de vente, Unité de facturation, visuels, Euroclasse, DEEE HT, PU HT en Euros et hors DEEE et Eco-mobilier; donnés à titre indicatif et susceptibles de modifications sans préavis. is ne nous engageant qu'après confirmation expresse. Les prix unitaires indiqués sont ceux des réseaux COAXEL, REXEL et SCT, ils ne s'appliquent pas pour le réseau ESPACE ELEC.

Pour plus d'informations, consultez votre agence habituelle ou connectez-vous sur notre site internet rexel.fr - N.C=nous consulter.

✓ Produit stocké

## HFEXPRESS - EMBOUT BOUCLE (FR)



Référence	Désignation	Matériau	Type d'embout	Certification	Poids (kg)	Boîtage (pièces)	Multiple de vente	Unité fact.	DEEE HT	PU HT	
✓ <b>GPP XP11FR</b>	Système de suspension HF EXPRESS rapide et universel. Prêt à l'emploi. Composé d'un câble de longueur 1M équipé d'un embout boucle (FR) et d'un galet N1 autobloquant à déverrouillage intégré. Charge de travail de 0-15KG (certifié APAVE)	acier galvanisé	boucle	APAVE	6,1	300		10	P.	-	7,18 €
✓ <b>GPP XP12FR</b>	Système de suspension HF EXPRESS, rapide et universel. Prêt à l'emploi. Composé d'un câble de longueur 2M équipé d'un embout boucle (FR) et d'un galet N1 autobloquant à déverrouillage intégré. Charge de travail de 0-15KG (certifié APAVE)	acier galvanisé	boucle	APAVE	7,4	250		10	P.	-	8,07 €
✓ <b>GPP XP21FR</b>	Système de suspension HF EXPRESS, rapide et universel. Prêt à l'emploi. Composé d'un câble de longueur 1M équipé d'un embout boucle (FR) et d'un galet N2 autobloquant à déverrouillage intégré. Charge de travail de 10-45KG (certifié APAVE)	acier galvanisé	boucle	APAVE	9,69	200		10	P.	-	9,17 €
✓ <b>GPP XP23FR</b>	Système de suspension HF EXPRESS, rapide et universel. Prêt à l'emploi. Composé d'un câble de longueur 3M équipé d'un embout boucle (FR) et d'un galet N2 autobloquant à déverrouillage intégré. Charge de travail de 10-45KG (certifié APAVE)	acier galvanisé	boucle	APAVE	8	100		10	P.	-	11,02 €
✓ <b>GPP XP25FR</b>	Système de suspension HF EXPRESS, rapide et universel. Prêt à l'emploi. Composé d'un câble de longueur 5M équipé d'un embout boucle (FR) et d'un galet N2 autobloquant à déverrouillage intégré. Charge de travail de 10-45KG (certifié APAVE)	acier galvanisé	boucle	APAVE	9,30	80		10	P.	-	13,24 €
<b>GPP HF32FR</b>	HF Classic N°3 charge max 90kg, longueur de câble 2 m embout boucle	acier galvanisé			6,9	60		10	P.	-	12,48 €
✓ <b>GPP HF35FR</b>	HF Classic N°3 charge max 90kg, longueur de câble 2 m embout boucle	acier galvanisé	boucle	APAVE	6,5	30		10	P.	-	15,57 €

## HFEXPRESS - EMBOUT BOUCLE (FR) N1 / N2



Kits de suspension noir (galet, câble et embout)

Référence	Désignation	Matériau	Type d'embout	Certification	Poids (kg)	Boîtage (pièces)	Multiple de vente	Unité fact.	DEEE HT	PU HT	
<b>GPP BXP12FR</b>	Système de suspension noir HF EXP N1 (15kg) L=2m embout boucle	acier galvanisé noir	boucle	APAVE	11,2	250		10	P.	-	12,26 €
<b>GPP BXP15FR</b>	Système de suspension noir HF EXP N1 (15kg) L=5m embout boucle	acier galvanisé noir	boucle	APAVE	7,4	100		10	P.	-	16,85 €
<b>GPP BXP23FR</b>	Système de suspension noir HF EXP N2 (45kg) L=3m embout boucle	acier galvanisé noir	boucle	APAVE	8	100		10	P.	-	15,51 €
<b>GPP BXP25FR</b>	Système de suspension noir HF EXP N2 (45kg) L=5m embout boucle	acier galvanisé noir	boucle	APAVE	9,30	80		10	P.	-	20,06 €

## HFEXPRESS - EMBOUT FILETÉ (EF)



Référence	Désignation	Matériau	Largeur (mm)	Type d'embout	Certification	Poids (kg)	Boîtage (pièces)	Multiple de vente	Unité fact.	DEEE HT	PU HT
<b>GPP XP12EF6</b>	HF Express N°1 charge max 15kg, longueur de câble 2 m embout Fileté M6	acier galvanisé	2000	fileté M6	APAVE	7,8	200	10	P.	-	8,98 €
<b>GPP XP22EF6</b>	HF Express N°2 charge max 45kg, longueur de câble 2 m embout Fileté M6	acier galvanisé		fileté M6	APAVE	7,1	100	1	P.	N.C	N.C

## ANGEL



La gamme ANGEL est conçue pour la suspension de tous les luminaires et éléments de signalétique.

Référence	Désignation	Matériau	Type d'embout	Poids (kg)	Boîtage (pièces)	Multiple de vente	Unité fact.	DEEE HT	PU HT
<b>GPP ALHK12ED6</b>	Angel crochet N°1 2M Déco M7	acier galvanisé	sortie latérale-crochet	8,6	100	10	P.	-	14,45 €
<b>GPP ALSM612ED6</b>	Angel fileté M6x12mm N°1 2M Déco M6	acier galvanisé	sortie latérale-filetée M6x12mm	8,6	100	10	P.	-	14,45 €

## UNIGRIP



Conçu pour suspendre un équipement sur un rail ou une patte de fixation de cassette de climatisation- Livré avec un écrou rail, filetage male de 20 mm, sortie centrale du câble

## UNIGRIP - EMBOUT BOUCLE (FR) N2



Référence	Désignation	Matériau	Type d'embout	Poids (kg)	Boîtage (pièces)	Multiple de vente	Unité fact.	DEEE HT	PU HT	
<b>GPP UGR21FR</b>	UniGrip N2 (55kg) câble L=1M embout Boucle (FR)	acier galvanisé	boucle	10,3	80		10	P.	-	10,57 €
<b>GPP UGR23FR</b>	UniGrip N2 (55kg) câble L=3M embout Boucle (FR)	acier galvanisé	boucle	10,3	50		10	P.	-	12,70 €

Caractéristiques techniques, Conditionnement, Multiple de vente, Unité de facturation, visuels, Euroclasse, DEEE HT, PU HT en Euros et hors DEEE et Eco-mobilier; donnés à titre indicatif et susceptibles de modifications sans préavis, ils ne nous engagent qu'après confirmation expresse. Les prix unitaires indiqués sont ceux des réseaux COAXEL, REXEL et SCT, ils ne s'appliquent pas pour le réseau ESPACE ELEC. Pour plus d'informations, consultez votre agence habituelle ou connectez-vous sur notre site internet rexel.fr - N.C-nous consulter.

✓ Produit stocké

# FIXATIONS

## SUPPORTAGE

### UNIGRIP - EMBOUT FILETÉ (EF)



Référence	Désignation	Matériau	Type d'embout	Poids (kg)	Boitage (pièces)	Multiple de vente	Unité fact.	DEEE HT	PU HT	
<b>GPP UGR21EF8</b>	UniGrip N2 (55kg) câble L=1M embout Fileté M8 (EF8)	acier galvanisé	Fileté M8	8,1	80		10	P.	-	10,57 €
<b>GPP UGR22EF8</b>	UniGrip N2 (55kg) câble L=2M embout Fileté M8 (EF8)	acier galvanisé	Fileté M8	7,1	60		10	P.	-	11,64 €

### CTI



#### CÂBLE TENDU INTÉRIEUR

Les solutions Gripplé sont aussi parfaitement adaptées à l'horizontal la création de structures primaires et la mise en place de câbles tendus intérieurs.

Existent en diamètre 3 et 6 mm.

Les références comprennent 2 galets, un câble de 6mm prédécoupé et 1 clé de démontage.

Tous sont certifiés.

Disponible dans des longueurs de câbles standards de 4 à 40 m, par multiple de 5 m (d'autres longueurs sont disponibles sur demande).

Référence	Désignation	Matériau	Poids (kg)	Boitage (pièces)	Multiple de vente	Unité fact.	DEEE HT	PU HT
✓ <b>GPP CT1610</b>	Câble Tendu Intérieur pour création d'une structure primaire. 10m de câble diamètre 6 mm, charge max 100kg	acier galvanisé	10	2		P.	-	110,58 €
<b>GPP CT1620</b>	Câble Tendu Intérieur pour création d'une structure primaire. 20m de câble 6 mm, charge max 100kg	acier galvanisé	10,3	2		P.	-	153,84 €
✓ <b>GPP CT1630</b>	Câble Tendu Intérieur pour création d'une structure primaire. 30m de câble 6 mm, charge max 100kg	acier galvanisé	10,7	2		P.	-	197,10 €
<b>GPP GRIPPROFIL1816</b>	Solution d'ancrage IPN-IPE, rapide et universel, pour poutre en I d'épaisseur 8-16mm. Prêt à l'emploi, il dispense du ceinturage de la poutre. 2 anneaux taraudés et 2 étriers. Charge de travail max. de 340kg	acier galvanisé	12,2	10		P.	-	56,76 €
✓ <b>GPP PLAT100</b>	Platine ancrage pour CTI ET EP		0,43	1		P.	-	33,60 €
✓ <b>GPP GRIPTORQCTID</b>	Pince de tension dynamométrique pour tendre les EP 6 mm et CTI 6 mm uniquement. Tension jusqu'à 100 kg maximum		1,4	1		P.	-	287,15 €

### C-CLIP



Pour câble tendu intérieur (CTI).

Référence	Désignation	Matériau	Poids (kg)	Boitage (pièces)	Multiple de vente	Unité fact.	DEEE HT	PU HT
<b>GPP XP21CC6</b>	C-Clip Express 6 mm charge max 45kg, longueur de câble de 1m, avec HF Express N°2	acier galvanisé	12,1	100		P.	-	15,65 €
✓ <b>GPP XP23CC6</b>	C-Clip Express 6 mm charge max 45kg, longueur de câble de 3m, avec HF Express N°2	acier galvanisé	12,5	80		P.	-	17,22 €
<b>GPP XP25CC6</b>	C-Clip Express 6 mm charge max 45kg, longueur de câble de 5m, avec HF Express N°2	acier galvanisé	9,4	50		P.	-	20,64 €

### Y UNIVERSEL



Idéal pour suspendre chemins de câbles et luminaires. Un seul point d'ancrage, pas de préparation et pas besoin d'outils.

Réglage facilité, démontable, équilibré. Autres longueurs et tailles disponibles.

Pour les hauteurs inférieures à 3 m, nous vous conseillons l'utilisation du Y, au-delà, nous recommandons l'utilisation de l'accessoire Y combiné à un HF Express.

Installation rapide sous dalle béton.

Référence	Désignation	Matériau	Poids (kg)	Boitage (pièces)	Multiple de vente	Unité fact.	DEEE HT	PU HT
✓ <b>GPP Y2AJ300EC</b>	Accessoire Y N°2 charge max 45kg longueur de brins 300 mm embouts crochets	acier galvanisé	13	200		P.	-	8,56 €

Caractéristiques techniques, Conditionnement, Multiple de vente, Unité de facturation, visuels, Euroclasse, DEEE HT, PU HT en Euros et hors DEEE et Eco-mobilier; donnés à titre indicatif et susceptibles de modifications sans préavis. is ne nous engageant qu'après confirmation expresse. Les prix unitaires indiqués sont ceux des réseaux COAXEL, REXEL et SCT, ils ne s'appliquent pas pour le réseau ESPACE ELEC.

Pour plus d'informations, consultez votre agence habituelle ou connectez-vous sur notre site internet rexel.fr - N.C-nous consulter.

✓ Produit stocké

## ETRIER G



Idéal avec la gamme Y Express embouts crochets ou la gamme UniGrip, pour une suspension simple et rapide des réseaux électriques.

Référence	Désignation	Matériau	Largeur (mm)	Poids (kg)	Boîtage (pièces)	Multiple de vente	Unité fact.	DEEE HT	PU HT
✓ <b>GPP 6100</b>	Etrier G pour chemins de câbles. L=100mm, charge max 30kg	acier galvanisé	165	7	16	1	P.	-	11,52 €
✓ <b>GPP 6200</b>	Etrier G pour chemins de câbles. L=200mm, charge max 60kg	acier galvanisé	260	9,80	14	1	P.	-	15,36 €
✓ <b>GPP 6300</b>	Etrier G pour chemins de câbles. L=300mm, charge max 60kg	acier galvanisé	380	8,19	5	1	P.	-	20,03 €
<b>GPP 6400</b>	Etrier G pour chemins de câbles. L=400mm, charge max 60kg	acier galvanisé	380	10,5	8	1	P.	-	26,49 €

## PACKS CHANTIER



Une solution écologique, sans emballage pour la suspension des chemins de câbles, des luminaires et du CVC. Fourni en seau prêt à l'emploi, réduction des déchets sur chantier

Référence	Désignation	Matériau	Type d'embout	Poids (kg)	Boîtage (pièces)	Multiple de vente	Unité fact.	DEEE HT	PU HT
✓ <b>GPP PC12FR</b>	Seau 100 galets N°1, câble 2m Embout boucle	acier galvanisé	boucle	3,3	100	1	P.	-	623,67 €
✓ <b>GPP PC15FR</b>	Seau 100 galets N°1, câble 5m Embout boucle	acier galvanisé	boucle	5	100	1	P.	-	859,14 €
✓ <b>GPP PC21FR</b>	Seau 100 galets N°2, câble 1m Embout boucle	acier galvanisé	boucle	4,4	100	1	P.	-	674,58 €
✓ <b>GPP PC23FR</b>	Seau 80 galets N°2, câble 3m Embout boucle	acier galvanisé	boucle	6,2	80	1	P.	-	680,95 €
✓ <b>GPP PC25FR</b>	Seau 60 galets N°2, câble 5m Embout boucle	acier galvanisé	boucle	6,8	60	1	P.	-	614,13 €
<b>GPP PC12DX32</b>	Seau 100 galets N°1, câble 2m Embout Cloueur Poudre DX	acier galvanisé	cloueur	1,9	100	1	P.	-	655,49 €
<b>GPP PC12EF6</b>	Seau 100 galets N°1, câble 2m Embout fileté M6	acier galvanisé	fileté M6	4,9	100	1	P.	-	636,40 €
✓ <b>GPP PSL125</b>	Pack sécur. luminaire câble 2,5m sans embout + outil de pose	acier galvanisé	SANS	3,5	100	1	P.	-	477,30 €
✓ <b>GPP PGC225</b>	Pack gaine circulaire câble 2,5m sans embout + outil de pose	acier galvanisé	SANS	6,7	100	1	P.	-	583,90 €



## ACCESSOIRES



Référence	Désignation	Matériau	Longueur (mm)	Largeur (mm)	Certification	Poids (kg)	Boîtage (pièces)	Multiple de vente	Unité fact.	DEEE HT	PU HT	
<b>GPP GSPACER</b>	Sachet de 10 écarteurs pour Etrier G. Permet de raccrocher 2 étriers G en laissant une distance de 300 mm afin de séparer les réseaux courants faibles et courants forts.	acier galvanisé				8	60	1	P.	-	80,84 €	
✓ <b>GPP GRINK100P</b>	Sachet de 100 crochets sans cheville pour dalle béton. Perçage mini. M8X30MM + outil de pose. Charge 45KG - coef. 3:1	inox 304/A2	50	15,3	CSTB	3,4	100		1	P.	-	70,40 €
✓ <b>GPP GRIPADAP6</b>	Adaptateur M6 pour jonction entre l'appareil et le Gripple. Existe en filetage M8	acier galvanisé	27	6		11,4	100		1	P.	-	7,26 €
✓ <b>GPP SPRINGCLIP</b>	Clip Ressort s'adapte sur tous les trous de diamètre 6 à 8 mm. Très facile à clipser sur tout type d'étrier	acier galvanisé	38	24		6,2	100		1	P.	-	87,78 €

## CADDY



Référence	Désignation	Matériau	Diamètre (mm)	Longueur (mm)	Largeur (mm)	Charge Max (N)	Charge Statique (N)	Multiple de vente	Unité fact.	DEEE HT	PU HT	
✓ <b>ERI 170020</b>	4H24	acier à ressort				900	900		1	P.	-	1,90 €
✓ <b>ERI 170030</b>	4H58	acier à ressort				900	900		1	P.	-	2,09 €
✓ <b>ERI 170040</b>	4H912	acier à ressort				900			1	P.	-	2,20 €
✓ <b>ERI 178520</b>	4H24CT					150	150		1	P.	-	4,03 €
✓ <b>ERI 178530</b>	4H58CT					150	150		1	P.	-	4,17 €

Caractéristiques techniques, Conditionnement, Multiple de vente, Unité de facturation, visuels, Euroclasse, DEEE HT, PU HT en Euros et hors DEEE et Eco-mobilier; donnés à titre indicatif et susceptibles de modifications sans préavis. Il ne nous engageant qu'après confirmation expresse. Les prix unitaires indiqués sont ceux des réseaux COAXEL, REXEL et SCT, ils ne s'appliquent pas pour le réseau ESPACE ELEC. Pour plus d'informations, consultez votre agence habituelle ou connectez-vous sur notre site internet rexel.fr - N.C-nous consulter.









✓ Produit stocké

# FIXATIONS

## SUPPORTAGE

### CADDY

ERICO®

Référence	Désignation	Matériau	Diamètre (mm)	Longueur (mm)	Largeur (mm)	Charge Max (N)	Charge Statique (N)		Multiple de vente	Unité fact.	DEEE HT	PU HT
✓ ERI 174820	M6T124					900	900		1	P.	-	4,33 €
✓ ERI 174830	M6T158					900	900		1	P.	-	4,53 €
✓ ERI 170530	EM24SM	acier à ressort				330			1	P.	-	4,34 €
✓ ERI 172060	EM58SM	acier à ressort				330			1	P.	-	4,65 €
✓ ERI 187550	24SC1011	acier	tube 10-11						1	P.	-	0,45 €
✓ ERI 187570	24SC1214	acier	tube 12-14						1	P.	-	0,45 €
✓ ERI 187590	24SC1518	acier	tube 15-18						1	P.	-	0,51 €
✓ ERI 187610	24SC1924	acier	tube 19-24						1	P.	-	0,66 €
✓ ERI 187630	24SC2530	acier	tube 25-32						1	P.	-	0,79 €
✓ ERI 187540	47SC1011	acier à ressort	tube 10-11						1	P.	-	0,44 €
✓ ERI 187560	47SC1214	acier	tube 12-14						1	P.	-	0,45 €
✓ ERI 187580	47SC1518	acier à ressort	tube 15-18						1	P.	-	0,51 €
✓ ERI 187600	47SC1924	acier à ressort	tube 19-24						1	P.	-	0,66 €
✓ ERI 187620	47SC2530	acier à ressort	tube 25-32						1	P.	-	0,79 €
✓ ERI 187660	812SC1011	acier	tube 10-11						1	P.	-	0,44 €
✓ ERI 187670	812SC1214	acier	tube 12-14						1	P.	-	0,45 €
✓ ERI 187680	812SC1518	acier à ressort	tube 15-18						1	P.	-	0,51 €
✓ ERI 187690	812SC1924	acier à ressort	tube 19-24						1	P.	-	0,66 €
✓ ERI 187700	812SC2530	acier à ressort	tube 25-30						1	P.	-	0,79 €
✓ ERI 160510	SCA	acier							1	P.	-	1,35 €
✓ ERI 170380	EBC	acier	tube 10.5						1	P.	-	3,95 €
✓ ERI 386805	TKN					1200			1	P.	-	6,53 €
✓ ERI 386810	TKN					1200			1	P.	-	7,35 €
ERI 390001	Pince ROD LOCK M8 - CRLBM8EG					1-1100 N (3-5 mm épaisseur) / 2-1400 N (6-10mm épaisseur)			1	P.	-	6,86 €
ERI 390002	Pince ROD LOCK M10 - CRLBM10EG					1-1100 N (3-5 mm épaisseur) / 2-2200 N (6-10mm épaisseur)			1	P.	-	7,33 €
ERI 390003	Ecrou ROD LOCK M8 - CRLSM8EG					2750			1	P.	-	5,52 €
ERI 390004	Ecrou ROD LOCK M10 - CLRSM10EG					3750			1	P.	-	5,95 €
ERI 390005	Ecrou rapide SN M6					1650			1	P.	-	2,62 €

Caractéristiques techniques, Conditionnement, Multiple de vente, Unité de facturation, visuels, Euroclasse, DEEE HT, PU HT en Euros et hors DEEE et Eco-mobilier; donnés à titre indicatif et susceptibles de modifications sans préavis. ils ne nous engageant qu'après confirmation expresse. Les prix unitaires indiqués sont ceux des réseaux COAXEL, REXEL et SCT, ils ne s'appliquent pas pour le réseau ESPACE ELEC.

Pour plus d'informations, consultez votre agence habituelle ou connectez-vous sur notre site internet [rexel.fr](http://rexel.fr) - N.C.=nous consulter.

✓ Produit stocké

MESURE, OUTILLAGE, FIXATIONS ET CONSOMMABLES

APPAREILS DE MESURE

OUTILLAGE À MAIN

OUTILLAGE ÉLECTROPORATIF  
ET CONSOMMABLES











ÉQUIPEMENTS,  
MATÉRIELS DE CHANTIER

PROTECTION ET SÉCURITÉ



## CADDY

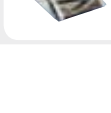



ERICO<sup>®</sup>

Référence	Désignation	Matériau	Diamètre (mm)	Longueur (mm)	Largeur (mm)	Charge Max (N)	Charge Statique (N)	Multiple de vente	Unité fact.	DEEE HT	PU HT	
<b>ERI 390006</b>	Ecrou rapide SN M8					4500		1	P.	-	3,17 €	
<b>ERI 390007</b>	Ecrou rapide SN M10					6000		1	P.	-	3,45 €	
<b>ERI 390009</b>	Douille de fixation ROD LOCK diamètre M8					290			1	P.	-	4,03 €
<b>ERI 336030</b>	Pince balance HB2 Zinc	acier							1	P.	-	20,63 €
✓ <b>ERI 570180</b>	ACCROCHE-TOUT 2400 LG 400mm								1	P.	-	26,50 €
✓ <b>ERI 570420</b>	Série 3000			400					1	P.	-	38,07 €
✓ <b>ERI 570440</b>	Série 3000			600					1	P.	-	44,94 €
✓ <b>ERI 385910</b>	Chaîne CHNISK LG 30m				10				30	M.	-	3,37 €
✓ <b>ERI 591350</b>	ACCESS BP17 LG 25m								25	M.	-	2,66 €
<b>ERI 591360</b>	ACCESS BP25 LG 25Mm								25	M.	-	3,26 €
✓ <b>ERI 591580</b>	ACCESS S40								1	P.	-	0,54 €
<b>ERI 181130</b>	Support de câble info CAT425								1	P.	-	31,65 €

## PYRAMID

ERICO<sup>®</sup>

Les produits CADDY PYRAMID offrent une plus grande capacité de charge et réduisent considérablement le temps d'installation en remplaçant les méthodes lentes, complexes et qui demandaient beaucoup de travail pour soutenir les tuyauteries, conduites, chemins de câbles et équipements.

Référence	Désignation	Longueur Profil (mm)	Hauteur (mm)	Charge Max (N)	Charge Statique (N)	Multiple de vente	Unité fact.	DEEE HT	PU HT	
✓ <b>ERI 360463</b>	PSF6C	152	122	1334	1334		1	P.	-	35,57 €
<b>ERI 360464</b>	PSF10C	254	122	4450	4450		1	P.	-	47,43 €
<b>ERI 360466</b>	PSF16C	406	122	6670	6670		1	P.	-	92,59 €
<b>ERI 360475</b>	PSB24A	610	142	8900	8900		1	P.	-	88,76 €
<b>ERI 360478</b>	PSB42A	1067	142	13340	13340		1	P.	-	114,66 €

Caractéristiques techniques, Conditionnement, Multiple de vente, Unité de facturation, visuels, Euroclasse, DEEE HT, PU HT en Euros et hors DEEE et Eco-mobilier; donnés à titre indicatif et susceptibles de modifications sans préavis, ils ne nous engageant qu'après confirmation expresse. Les prix unitaires indiqués sont ceux des réseaux COAXEL, REXEL et SCT, ils ne s'appliquent pas pour le réseau ESPACE ELEC.

Pour plus d'informations, consultez votre agence habituelle ou connectez-vous sur notre site internet rexel.fr - N.C-nous consulter.

✓ Produit stocké

FIXATIONS

CONNEXION ET DÉRIVATION

ENTRETIEN, NETTOYANTS, ADHÉSIFS

PILES, ACCUMULATEURS  
ET LAMPES TORCHES

## FIXATIONS

### SUPPORTAGE

#### PYRAMID



Référence	Désignation	Longueur Profil (mm)	Hauteur (mm)	Charge Max (N)	Charge Statique (N)		Multiple de vente	Unité fact.	DEEE HT	PU HT
ERI 360468	PSA10CH13	254	152 à 330	4450	4450		1	P.	-	91,29 €
ERI 360469	PSA16AH18	406	178 à 457	6670	6670		1	P.	-	114,71 €
ERI 360420	PHK (Kit de 2 PHB + visseries)		117	6670	3335		1	P.	-	152,58 €
ERI 360422	PHB		117	3335	6670		1	P.	-	59,54 €
ERI 360425	PEB		305 à 457	3334	3334		1	P.	-	148,13 €
ERI 360426	PEK4B		305 à 457	4980	4980		1	P.	-	1105,67 €
✓ ERI 360427	PEK6B		305 à 457	9960	9960		1	P.	-	1400,48 €

#### SPEEDLINK



Les produits CADDY PYRAMID offrent une plus grande capacité de charge et réduisent considérablement le temps d'installation en remplaçant les méthodes lentes, complexes et qui demandaient beaucoup de travail pour soutenir les tuyauteries, conduites, chemins de câbles et équipements.

Référence	Désignation	Multiple de vente	Unité fact.	DEEE HT	PU HT
✓ ERI 196045	Pack Bobino 150m cable SPEED LINK 1.5mm et 100 verrous SLK sans clé	1	P.	-	581,38 €
✓ ERI 196046	Pack Bobino 50m cable SPEED LINK 1.5mm et 25 verrous SLK sans clé	1	P.	-	208,83 €

## CONNEXION ET DÉRIVATION

**PRODUITS, TARIFS ET CONDITIONS À JOUR EN PERMANENCE**

- Moteur de recherche
- Export de données
- Prix personnalisés
- Actualisation en ligne

Ta

Notre solution en vidéo sur [www.esabora-digital-services.com](http://www.esabora-digital-services.com)

### BORNES DE CONNEXION SANS VIS

#### MINI CHRIST'AL



Bornes automatiques auto-extinguibles VO.  
 Résistance au fil incandescent (°C) : 960 < 5 s (NF EN 60 998-2-2).  
 Température de travail (°C) : -25 à +50.  
 Matière : corps en polycarbonate coloré et polyamide 6.6.  
 Tension (V) : 400.

Référence	Désignation	Section du conducteur (mm <sup>2</sup> )	Nbre de conducteurs	In (A)	Couleur	Boitage (pièces)		Multiple de vente	Unité fact.	DEEE HT	PU HT
✓ BIZ 300602	Borne de connexion CHRISTA'L MINI 2 entrées (x 100)	1,5 à 2,5	2	24	violet	100		1	P.	-	23,92 €
✓ BIZ 300603	Borne de connexion CHRISTA'L MINI 3 entrées (x 100)	1,5 à 2,5	3	24	orange	100		1	P.	-	27,54 €

Caractéristiques techniques, Conditionnement, Multiple de vente, Unité de facturation, visuels, Euroclasse, DEEE HT, PU HT en Euros et hors DEEE et Eco-mobilier; donnés à titre indicatif et susceptibles de modifications sans préavis. Ils ne nous engagent qu'après confirmation expresse. Les prix unitaires indiqués sont ceux des réseaux COAXEL, REXEL et SCT, ils ne s'appliquent pas pour le réseau ESPACE ELEC.

✓ Produit stocké

Pour plus d'informations, consultez votre agence habituelle ou connectez-vous sur notre site internet [rexel.fr](http://rexel.fr) - N.C-nous consulter.

## MINI CHRIST'AL



Référence	Désignation	Section du conducteur (mm <sup>2</sup> )	Nbre de conducteurs	In (A)	Couleur	Boîtage (pièces)		Multiple de vente	Unité fact.	DEEE HT	PU HT
✓ BIZ 300604	Borne de connexion CHRISTA'L MINI 4 entrées (x 100)	1,5 à 2,5	4	24	jaune	100		1	P.	-	34,94 €
✓ BIZ 300605	Borne de connexion CHRISTA'L MINI 5 entrées (x 100)	1,5 à 2,5	5	24	bleu	100		1	P.	-	38,73 €
✓ BIZ 300606	Borne de connexion CHRISTA'L MINI 6 entrées (x 100)	1,5 à 2,5	6	24	gris	100		1	P.	-	44,54 €
✓ BIZ 300608	Borne de connexion CHRISTA'L MINI 8 entrées (x 50)	1,5 à 2,5	8	24	noir	50		1	P.	-	29,26 €
✓ BIZ 300610	Borne de connexion CHRISTA'L MINI 10 entrées (x 50)	1,5 à 2,5	10	24	vert	50		1	P.	-	39,50 €

## CHRIST'AL



Bornes de connexion automatiques agréées V0 auto-extinguibles.  
Résistance au fil incandescent (°C) : 960 < 5 s (NF EN 60 998-2-2).  
Température de travail (°C) : -30 à +105.  
Matériau : polycarbonate colorisé et porte blanche en polyamide 6.6.  
Tension (V) : 450.

Référence	Désignation	Section du conducteur (mm <sup>2</sup> )	Nbre de conducteurs	In (A)	Boîtage (pièces)		Multiple de vente	Unité fact.	DEEE HT	PU HT
✓ BIZ 300422	Borne de connexion CHRISTA'L 2 entrées violette (x 100)	1 à 2,5	2	24	100		1	P.	-	18,38 €
✓ BIZ 300433	Borne de connexion CHRISTA'L 3 entrées orange (x 100)	1 à 2,5	3	24	100		1	P.	-	21,26 €
✓ BIZ 300444	Borne de connexion CHRISTA'L 4 entrées jaune (x 100)	1 à 2,5	4	24	100		1	P.	-	24,15 €
✓ BIZ 300455	Borne de connexion CHRISTA'L 5 entrées bleue (x 50)	1 à 2,5	5	24	50		1	P.	-	14,96 €
✓ BIZ 300488	Borne de connexion CHRISTA'L 8 entrées noire (x 50)	1 à 2,5	8 (2x4)	24	50		1	P.	-	20,72 €
✓ BIZ 300499	Borne de connexion CHRISTA'L panachées- 20 violettes/30 oranges/10 jaunes/30 bleues/10 noires (x 100)	1 à 2,5		24	100		1	P.	-	33,56 €

Caractéristiques techniques, Conditionnement, Multiple de vente, Unité de facturation, visuels, Euroclasse, DEEE HT, PU HT en Euros et hors DEEE et Eco-mobilier; donnés à titre indicatif et susceptibles de modifications sans préavis. Ils ne nous engagent qu'après confirmation expresse. Les prix unitaires indiqués sont ceux des réseaux COAXEL, REXEL et SCT, ils ne s'appliquent pas pour le réseau ESPACE ELEC.

Pour plus d'informations, consultez votre agence habituelle ou connectez-vous sur notre site internet [rexel.fr](http://rexel.fr) - N.C-nous consulter.

✓ Produit stocké

# CONNEXION ET DÉRIVATION

## BORNES DE CONNEXION SANS VIS

### BORNES À LANGUETTES



Résistance au fil incandescent 960 °C.  
Point de test. Bornes en polycarbonate.  
Système de connexion en cuivre. Tension (V) : 450. Dénudage à 10 mm.

Référence	Désignation	Section du conducteur (mm <sup>2</sup> )	Nbre de conducteurs	In (A)	Couleur	Boîtiage (pièces)		Multiple de vente	Unité fact.	DEEE HT	PU HT
✓ BIZ 300512	Borne de connexion à languettes 2 entrées pour fils souples et rigides (x 100)	0,2 à 2,5	2	24	blanc	100		1	P.	-	55,48 €
✓ BIZ 300513	Borne de connexion à languettes 3 entrées pour fils souples et rigides (x 75)	0,2 à 2,5	3	24	blanc	75		1	P.	-	52,36 €
✓ BIZ 300515	Borne de connexion à languettes 5 entrées pour fils souples et rigides (x 50)	0,2 à 2,5	5	24	blanc	50		1	P.	-	54,63 €

### BORNES COURANTS FAIBLES



Version prégraissée, étanchéité à l'eau (sauf BIZ 330 002).  
Résistance de contact inférieure à 0.30 mΩ. Tenue à la foudre (A) : 15 000.  
Rigidité électrique (V) : supérieure à 3000. Température sertissage : -30°C / +100°C

Référence	Désignation	Section du conducteur (mm <sup>2</sup> )	Nbre de conducteurs	Boîtiage (pièces)		Multiple de vente	Unité fact.	DEEE HT	PU HT
✓ BIZ 330001	Connecteur courants faibles prolongation 2 entrées (x 100)	0,35 à 0,9	2	100		1	P.	-	26,32 €
✓ BIZ 330002	Connecteur courants faibles repiquage 2 entrées (x 100)	0,35 à 0,9	2	100		1	P.	-	40,38 €
✓ BIZ 330003	Connecteur courants faibles prolongation/dérivation 3 entrées (x 100)	0,35 à 0,9	3	100		1	P.	-	43,84 €

### BORNES CABLES FLEXIBLES/RIGIDES



Raccordements de radiateurs, luminaires, etc.  
Résistance au fil incandescent (°C) : 850.  
Tension (V) : 400. NF EN 60998-2-2

Référence	Désignation	Section du conducteur (mm <sup>2</sup> )	Nbre de conducteurs	In (A)	Boîtiage (pièces)		Multiple de vente	Unité fact.	DEEE HT	PU HT
✓ BIZ 300490	Borne de connexion 1 câble flexible/1 câble rigide grise (x 100)	0,5/1,5 pour les fils souples 0,75/2,5 pour les fils rigides	2	24	100		1	P.	-	41,88 €
✓ BIZ 300491	Borne de connexion 1 câble flexible/2 câbles rigides blanche (x 100)	0,5/1,5 pour les fils souples 0,75/2,5 pour les fils rigides	3	24	100		1	P.	-	43,14 €

### BORNES OPAQUES ET CONNECTEURS RAPIDES



Matériau : corps polyamide chargé en fibre de verre auto-extinguible VO.  
Température d'utilisation (°C) : -40 à +140.  
Résistance de contact inférieure à 1 mΩ.  
Variations maximum de résistance de contact inférieure à 0.30 mΩ.  
Résistance d'isolement (norme NFC 93050-1) sous immersion (20 jours) supérieure à 1011 Ω.  
Rigidité diélectrique (50 Hz) supérieure à 2000 V.

Référence	Désignation	Section du conducteur (mm <sup>2</sup> )	Nbre de conducteurs	In (A)	Boîtiage (pièces)		Multiple de vente	Unité fact.	DEEE HT	PU HT
✓ BIZ 300311	Connecteur XPRESS 30 A (x 50)	0,5-2,5 selon type conducteurs	2	30	50		1	P.	-	80,96 €

Caractéristiques techniques, Conditionnement, Multiple de vente, Unité de facturation, visuels, Euroclasse, DEEE HT, PU HT en Euros et hors DEEE et Eco-mobilier; donnés à titre indicatif et susceptibles de modifications sans préavis.   
ils ne nous engageant qu'après confirmation expresse. Les prix unitaires indiqués sont ceux des réseaux COAXEL, REXEL et SCT, ils ne s'appliquent pas pour le réseau ESPACE ELEC.   
Pour plus d'informations, consultez votre agence habituelle ou connectez-vous sur notre site internet rexel.fr - N.C-nous consulter.

✓ Produit stocké

**WAGO**

La famille s'agrandit !



[wago.fr/221](http://wago.fr/221)

... découvrez la nouvelle borne à leviers WAGO 221  
qui connecte **maintenant jusqu'à 6 mm<sup>2</sup>** !



# CONNEXION ET DÉRIVATION

## BORNES DE CONNEXION SANS VIS

221



La borne Universelle de chez WAGO.  
Pour boîtes de dérivation, conducteurs souples/rigides, avec levier de manipulation.

Référence	Désignation	Section du conducteur (mm <sup>2</sup> )	Nbre de conducteurs	In (A)	Couleur	Boîtage (pièces)		Multiple de vente	Unité fact.	DEEE HT	PU HT
✓ WAG 221-412	Borne 2 x 4mm <sup>2</sup> à levier	0,14-4 "s" (0,2-4 "r"+"sr")	2	32	transparent	100		100	P.	-	0,57 €
✓ WAG 221-413	Borne 3 x 4mm <sup>2</sup> à levier	0,14-4 "s" (0,2-4 "r"+"sr")	3	32	transparent	50		50	P.	-	0,70 €
✓ WAG 221-415	Borne 5 x 4mm <sup>2</sup> à levier	0,14-4 "s" (0,2-4 "r"+"sr")	5	32	transparent	25		25	P.	-	1,13 €
✓ WAG 221-500	Adaptateur de fixation pour série 221				orange	10		1	P.	-	1,32 €
✓ WAG 221-612	Borne wago 221 mini 2x6 mm <sup>2</sup> à levier	0,5-6 ("s"+"r"+"sr")	2	41	transparent	50		1	P.	-	0,83 €
✓ WAG 221-613	Borne wago 221 mini 3x6 mm <sup>2</sup> à levier	0,5-6 ("s"+"r"+"sr")	3	41	transparent	30		1	P.	-	1,04 €
✓ WAG 221-615	Borne wago 221 mini 5x6 mm <sup>2</sup> à levier	0,5-6 ("s"+"r"+"sr")	5	41	transparent	15		1	P.	-	1,66 €
WAG 221-510	Adaptateur de fixation pour série 221 - 6 mm <sup>2</sup>				orange	10		1	P.	-	2,04 €

221 - MINI L-BOXX



Référence	Désignation	Section du conducteur (mm <sup>2</sup> )	Nbre de conducteurs	In (A)	Couleur	Boîtage (pièces)		Multiple de vente	Unité fact.	DEEE HT	PU HT
✓ WAG 887-957	Mini L-BOXX 221 4 et 6 mm <sup>2</sup> 235 bornes panachées + accessoires	4 & 6 ("s"+"r"+"sr")	2/3/5	32 & 41	transparent	1		1	P.	-	256,84 €
✓ WAG 887-955	Mini L-BOXX 221 et 2273 350 bornes panachées et accessoires	4/5/8 rigide 2/3/5 spl/rigide	2/3/5	24 & 32	transparent	1		1	P.	-	220,50 €

2273



La Mini de chez WAGO.  
Pour boîtes de dérivation, enfichage direct pour fils rigides.

La Mini de chez WAGO.  
Pour boîtes de dérivation, enfichage direct pour fils rigides.

Référence	Désignation	Section du conducteur (mm <sup>2</sup> )	Nbre de conducteurs	In (A)	Couleur	Boîtage (pièces)		Multiple de vente	Unité fact.	DEEE HT	PU HT
✓ WAG 2273-202	Borne 2 x 0,5 - 2,5 mm <sup>2</sup> transp/blanche	0,5-2,5	2	24	blanc	100		1	P.	-	0,25 €

Caractéristiques techniques, Conditionnement, Multiple de vente, Unité de facturation, visuels, Euroclasse, DEEE HT, PU HT en Euros et hors DEEE et Eco-mobilier; donnés à titre indicatif et susceptibles de modifications sans préavis.   
ils ne nous engageant qu'après confirmation expresse. Les prix unitaires indiqués sont ceux des réseaux COAXEL, REXEL et SCT, ils ne s'appliquent pas pour le réseau ESPACE ELEC.   
Pour plus d'informations, consultez votre agence habituelle ou connectez-vous sur notre site internet rexel.fr - N.C-nous consulter.

✓ Produit stocké

## 2273

WAGO

Référence	Désignation	Section du conducteur (mm <sup>2</sup> )	Nbre de conducteurs	In (A)	Couleur	Boîtage (pièces)		Multiple de vente	Unité fact.	DEEE HT	PU HT
✓ WAG 2273-203	Borne 3 x 0,5 - 2,5 mm <sup>2</sup> transp/orange	0,5-2,5	3	24	orange	100		1	P.	-	0,29 €
✓ WAG 2273-204	Borne 4 x 0,5 - 2,5 mm <sup>2</sup> transp/rouge	0,5-2,5	4	24	rouge	100		1	P.	-	0,37 €
✓ WAG 2273-205	Borne 5 x 0,5 - 2,5 mm <sup>2</sup> transp/jaune	0,5-2,5	5	24	jaune	100		1	P.	-	0,41 €
✓ WAG 2273-208	Borne 8 x 0,5 - 2,5 mm <sup>2</sup> transp/gris	0,5-2,5	8	24	blanc	50		1	P.	-	0,61 €
✓ WAG 2273-500	Adaptateur de fixation pour série 2273				orange	10		1	P.	-	1,26 €

## 224

WAGO

La borne Universelle de chez WAGO.  
Pour luminaires, convecteurs,...

Référence	Désignation	Section du conducteur (mm <sup>2</sup> )	Nbre de conducteurs	In (A)	Couleur	Boîtage (pièces)		Multiple de vente	Unité fact.	DEEE HT	PU HT
✓ WAG 224-101	Borne côté installation 1 - 2,5 mm <sup>2</sup> rigide / côté luminaire 0,5 - 2,5 mm <sup>2</sup> rigide ou souple	1-2,5 "r" / 0,5-2,5 "r" ou "s"	1+1	24	gris	100		100	P.	-	0,45 €
✓ WAG 224-112	Borne côté installation 2 x 1 - 2,5 mm <sup>2</sup> rigide / côté luminaire 1 x 0,5 - 2,5 mm <sup>2</sup> rigide ou souple	2-2,5 "r" / 0,5-2,5 "r" ou "s"	2+1	24	blanc	100		100	P.	-	0,54 €

## TRANSPARENTE

WAGO

La Classique de chez WAGO.  
Pour boîtes de dérivation, enfichage direct pour fils rigides.

Référence	Désignation	Section du conducteur (mm <sup>2</sup> )	Nbre de conducteurs	In (A)	Couleur	Boîtage (pièces)		Multiple de vente	Unité fact.	DEEE HT	PU HT
✓ WAG 273-242	Borne 2 x 1 - 2,5 mm <sup>2</sup> transparent rouge	1-2,5	2	24	transparent rouge	100		100	P.	-	0,24 €
✓ WAG 273-243	Borne 3 x 1 - 2,5 mm <sup>2</sup> transparent orange	1-2,5	3	24	transparent orange	100		100	P.	-	0,27 €
✓ WAG 273-244	Borne 4 x 1 - 2,5 mm <sup>2</sup> transparent jaune	1-2,5	4	24	transparent jaune	100		100	P.	-	0,33 €
✓ WAG 273-245	Borne 5 x 1 - 2,5 mm <sup>2</sup> transparent gris clair	1-2,5	5	24	transparent gris clair	50		50	P.	-	0,37 €
✓ WAG 773-108	Borne 8 x 1 - 2,5 mm <sup>2</sup> transparent gris foncé	1-2,5	8	24	transparent	50		50	P.	-	0,56 €
✓ WAG 773-173	Borne 3 x 2,5 - 6 mm <sup>2</sup> transparent rouge	2,5-6	3	41	transparent	50		50	P.	-	0,77 €

Caractéristiques techniques, Conditionnement, Multiple de vente, Unité de facturation, visuels, Euroclasse, DEEE HT, PU HT en Euros et hors DEEE et Eco-mobilier; donnés à titre indicatif et susceptibles de modifications sans préavis, ils ne nous engagent qu'après confirmation expresse. Les prix unitaires indiqués sont ceux des réseaux COAXEL, REXEL et SCT, ils ne s'appliquent pas pour le réseau ESPACE ELEC.

Pour plus d'informations, consultez votre agence habituelle ou connectez-vous sur notre site internet [www.rexel.fr](http://www.rexel.fr) - N.C-nous consulter.

✓ Produit stocké

FIXATIONS

CONNEXION ET DÉRIVATION

ENTRETIEN, NETTOYANTS, ADHÉSIFS

PILES, ACCUMULATEURS  
ET LAMPES TORCHES

## CONNEXION ET DÉRIVATION

### BARRETTES DE CONNEXION À VIS

#### NYLBLOC



#### NYLBLOC

Référence	Désignation	Section conducteur (mm²)	Intensité Max (A)	Couleur	Nbre de plots	Multiple de vente	Unité fact.	DEEE HT	PU HT
✓ <b>LEG 034211</b>	Barrette de connexion Nylbloc - cap 2,5 mm² - Noir	4	24	noire	12	1	P.	-	2,36 €
✓ <b>LEG 034213</b>	Barrette de connexion Nylbloc - cap 6 mm² - Noir	6	41	noire	12	1	P.	-	2,79 €
✓ <b>LEG 034215</b>	Barrette de connexion Nylbloc - cap 10 mm² - Noir	10	57	noire	12	1	P.	-	3,89 €
✓ <b>LEG 034217</b>	Barrette de connexion Nylbloc - cap 16 mm² - Noir	16	76	noire	12	1	P.	-	6,40 €
✓ <b>LEG 034219</b>	Barrette de connexion Nylbloc - cap 25 mm² - Noir	25	101	noire	12	1	P.	-	14,51 €

#### 12 PLOTS



Barrettes de 12 plots en polypropylène.  
Livrées vis vissées à 1/3.  
Résistance au fil incandescent (°C) : 960.

Référence	Désignation	Section conducteur (mm²)	Intensité Max (A)	Couleur	Nbre de plots	Multiple de vente	Unité fact.	DEEE HT	PU HT
✓ <b>BIZ 320001</b>	Barrette de connexion 2.5 mm² en polypropylène noire	2,5	24	noire	12	1	P.	-	2,11 €
✓ <b>BIZ 320002</b>	Barrette de connexion 6 mm² en polypropylène noire	6	41	noire	12	1	P.	-	2,47 €
✓ <b>BIZ 320003</b>	Barrette de connexion 10 mm² en polypropylène noire	10	57	noire	12	1	P.	-	3,28 €
✓ <b>BIZ 320004</b>	Barrette de connexion 16 mm² en polypropylène noire	16	76	noire	12	1	P.	-	5,49 €
✓ <b>BIZ 320005</b>	Barrette de connexion 25 mm² en polypropylène noire	25	101	noire	12	1	P.	-	12,64 €

#### 10 PLOTS



Barrettes de 10 plots en polycarbonate (5 plots pour BIZ 320 020).  
Livrées vis dévissées imperdables pour une insertion facilitée des fils.

Référence	Désignation	Section conducteur (mm²)	Couleur	Nbre de plots	Multiple de vente	Unité fact.	DEEE HT	PU HT
✓ <b>BIZ 320017</b>	Barrette de connexion translucide à vis 10 plots 4 mm²	4	translucide	10	1	P.	-	2,53 €
✓ <b>BIZ 320018</b>	Barrette de connexion translucide à vis 10 plots 6 mm²	6	translucide	10	1	P.	-	2,89 €

## CONNEXIONS ÉTANCHES

#### BIZ'GEL

Gel bi-composant aux caractéristiques diélectriques et thermiques élevées. Étanchéité et isolation de connexions électriques.  
Idéal pour l'étanchéité des boîtes de dérivation en extérieur ou environnements humides.  
Adapté à l'étanchéité des automatismes extérieurs, à l'interphonie, aux installations électriques extérieures et de piscine, etc. IP 68.

Référence	Désignation	Multiple de vente	Unité fact.	DEEE HT	PU HT
✓ <b>BIZ 710000</b>	Gel d'étanchéité BIZ'GEL EXPRESS 280 ml	1	P.	-	46,83 €
✓ <b>BIZ 710305</b>	Gel d'étanchéité BIZ'GEL en pochette 170 ml	1	P.	-	19,92 €
✓ <b>BIZ 710306</b>	Gel d'étanchéité BIZ'GEL en pochette 210 ml	1	P.	-	24,43 €



Caractéristiques techniques, Conditionnement, Multiple de vente, Unité de facturation, visuels, Euroclasse, DEEE HT, PU HT en Euros et hors DEEE et Eco-mobilier; donnés à titre indicatif et susceptibles de modifications sans préavis. is ne nous engageant qu'après confirmation expresse. Les prix unitaires indiqués sont ceux des réseaux COAXEL, REXEL et SCT, ils ne s'appliquent pas pour le réseau ESPACE ELEC. Pour plus d'informations, consultez votre agence habituelle ou connectez-vous sur notre site internet rexel.fr • N.C.=nous consulter.

✓ Produit stocké



## BIZ'GEL









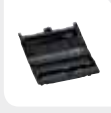

Référence	Désignation		Multiple de vente	Unité fact.	DEEE HT	PU HT
✓ BIZ 710307	Gel d'étanchéité BIZ'GEL en pochette 420 ml		1	P.	-	40,03 €
✓ BIZ 710295	Gel d'étanchéité BIZ'GEL 1 l		1	P.	-	91,28 €
✓ BIZ 710395	Gel d'étanchéité BIZ'GEL MAX 1 l		1	P.	-	117,35 €

## SQUALE

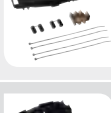
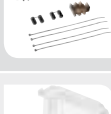

Permettent de raccorder, d'isoler, d'étanchéifier et de protéger vos connexions. Livrés avec centreur de câble et colliers de câblage pour maintien des gaines. Étanchéité IP 68 de vos installations. Gamme complète dédiée au résidentiel et au tertiaire. Non toxique.

Référence	Désignation		Multiple de vente	Unité fact.	DEEE HT	PU HT
✓ BIZ 710293	SQUALE mini avec gel pour connexion étanche S4 (x 8)		1	P.	-	90,33 €
✓ BIZ 710294	Kit de connexion SQUALE étanche avec gel 105 x 55 mm		1	P.	-	36,46 €
✓ BIZ 710298	Kit de connexion SQUALE étanche avec gel 180 x 60 mm		1	P.	-	66,49 €
✓ BIZ 710299	Kit de connexion SQUALE étanche avec gel 210 x 65 mm		1	P.	-	86,04 €
✓ BIZ 710308	Kit de connexion SQUALE pour dérivation étanche avec gel 138 x 60 x 37 mm		1	P.	-	77,68 €
✓ BIZ 710309	Kit de connexion SQUALE pour dérivation étanche avec gel 194 x 74 x 43 mm		1	P.	-	101,17 €
BIZ 711398	SQUALE'Box S3 pour connexion étanche jusqu'à 3 entrées et pour câble de section jusqu'à 4 mm <sup>2</sup> (x 10)		1	P.	-	68,55 €
BIZ 711399	SQUALE'Box S5 pour connexion étanche jusqu'à 5 entrées et pour câble de section jusqu'à 4 mm <sup>2</sup> (x10)		1	P.	-	82,30 €
✓ BIZ 711400	SQUALE'Box S6 pour connexion étanche jusqu'à 6 entrées et pour câble de section jusqu'à 4 mm <sup>2</sup> (x10)		1	P.	-	128,65 €

Caractéristiques techniques, Conditionnement, Multiple de vente, Unité de facturation, visuels, Euroclasse, DEEE HT, PU HT en Euros et hors DEEE et Eco-mobilier; donnés à titre indicatif et susceptibles de modifications sans préavis. Ils ne nous engagent qu'après confirmation expresse. Les prix unitaires indiqués sont ceux des réseaux COAXEL, REXEL et SCT, ils ne s'appliquent pas pour le réseau ESPACE ELEC. Pour plus d'informations, consultez votre agence habituelle ou connectez-vous sur notre site internet rexel.fr - N.C-nous consulter.

✓ Produit stocké

# CONNEXION ET DÉRIVATION

## CONNEXIONS ÉTANCHES

### SCOTCHCAST 8882

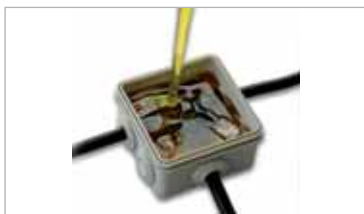

La résine démontable Scotchcast 8882 est une résine bi-composants de remplissage destinée à la protection d'épissure enterrée.  
Elle est compatible avec les matériaux utilisés pour les connecteurs téléphoniques. 0,6/1 (1,2)kV.  
La résine 8882 convient particulièrement aux applications en extérieur telles que les éclairages d'extérieur et de jardins, les installations de garages et de portails électriques ou en intérieur à fort taux d'humidité.  
Facilement démontable (pelable). Elle permet une ré-intervention complète et possède un pouvoir d'adhésion élevé.  
La résine ne contient aucun isocyanate réduisant le risque d'allergie. Elle assure une plus grande protection contre l'humidité et d'excellentes performances. Cette résine est 100% étanche dans des accessoires testés selon la norme EN50393.  
Existe en sachet bi-composants ou en cartouche prête à l'emploi.

### SCOTCHCAST 8882 - RÉSINE DÉMONTABLE



Référence	Désignation	Multiple de vente	Unité fact.	DEEE HT	PU HT
✓ TRM 88594	Sachet de Résine démontable 8882 taille A (livré par 2)	1	P.	-	38,65 €
✓ TRM 88597	Sachet de Résine démontable 8882 taille E	1	P.	-	42,73 €
✓ TRM 88595	Sachet de Résine démontable 8882 taille C	1	P.	-	54,22 €
✓ TRM 88602	EASY 250 - Résine Scotchcast 8882 en cartouche de 250ml	1	P.	-	51,90 €

### DBC



Les kits de raccordement démontable DBC pré-remplis de gel permettent de raccorder, d'isoler et protéger les connexions dans l'objectif de pouvoir les ouvrir pour intervention. Ils sont livrés avec un bloc de 5 connecteurs multi-sections et colliers de câblage pour maintien des gaines et une clé Allen.  
L'ensemble est testé selon la norme EN 50393.  
Ils permettent de raccorder en ligne des câbles basse tension non blindés pour installations temporaires en intérieur ou extérieur, en chemin de câble, enterré à même le sol ou dans l'eau.  
Réouverture et réutilisation possible du boîtier et des connecteurs.  
Pour des sections de câbles allant de 5 x 1,5mm<sup>2</sup> à 5 x 16mm<sup>2</sup>, mono ou multibrins souple ou rigide  
Gel non toxique et sans date de péremption.  
Température d'utilisation de 5 à 40°C. Stockage à température ambiante, humidité <75%.

### DBC - RACCORDEMENT DÉMONTABLE



Référence	Désignation	Multiple de vente	Unité fact.	DEEE HT	PU HT
✓ TRM 82100	Kit de raccordement démontable DBC-2C	1	P.	-	99,60 €
✓ TRM 82300	Kit de raccordement démontable DBC-3C	1	P.	-	140,00 €

### SCOTCHLOK - CONNECTEURS AUTO-DÉNUDANTS



Connecteur autodénuçant pour applications extérieures pour réalisation de jonction ou dérivation de câble souple ou rigide de section 0,5 à 1,5 mm<sup>2</sup> avec une isolation de diamètre maximum de 3,8 mm.  
Rempli d'une graisse minérale assurant l'étanchéité, il est idéal pour les applications d'éclairage, d'irrigation, sprinklers, volet roulant..

Référence	Désignation	Multiple de vente	Unité fact.	DEEE HT	PU HT
✓ TRM 80016N	Connecteur étanche et autodénuçant Scotchlok™ 314 (en boîte de 50) Jonction/Dérivation en bout 0,5 à 1,5mm <sup>2</sup> , tension admissible jusqu'à 600V	1	P.	-	2,51 €
TRM 80017	Connecteur étanche et autodénuçant Scotchlok™ 314 (en blister de 25) Jonction/Dérivation en bout 0,5 à 1,5mm <sup>2</sup> , tension admissible jusqu'à 600V	1	P.	-	2,72 €

### GUROSIL



Gel d'étanchéité en cartouche 250 ml.  
Mise en oeuvre simple, rapide, propre en utilisant un pistolet à cartouche classique.  
Mise sous tension immédiate.  
Gel auto-cicatrisant et qui reprend sa forme originelle.  
Testé sous 18 mètres d'eau.  
Sans danger pour l'utilisateur et l'environnement : sans halogène, ni silicone, ni isocyanate.

### GUROSIL - GEL D'ÉTANCHÉITÉ EN CARTOUCHE 250ML



Référence	Désignation	Multiple de vente	Unité fact.	DEEE HT	PU HT
✓ TYS 000004	GUROSIL Gel Gel d'étanchéité en cartouche 250 ml	1	P.	-	55,89 €

Caractéristiques techniques, Conditionnement, Multiple de vente, Unité de facturation, visuels, Euroclasse, DEEE HT, PU HT en Euros et hors DEEE et Eco-mobilier; donnés à titre indicatif et susceptibles de modifications sans préavis. is ne nous engageant qu'après confirmation expresse. Les prix unitaires indiqués sont ceux des réseaux COAXEL, REXEL et SCT, ils ne s'appliquent pas pour le réseau ESPACE ELEC.

✓ Produit stocké



**PLUS LÉGER, PLUS RAPIDE, PLUS PRATIQUE  
QU'UN CATALOGUE**

■ Découvrez      ■ Suivez  
■ Trouvez        ■ Transformez

À télécharger gratuitement sur [Bazel.fr](http://Bazel.fr)

Ac

## RUBANS, DÉPOUSSIERANTS, NETTOYANTS ET COLLES

### TEMFLEX



Ruban Temflex™ 1500 d'usage général pour l'isolation électrique de tous fils et câbles, application intérieure ou extérieure, travaux de frettage et d'identification divers.  
Épaisseur de 0,15 mm, autoextinguible, bonne protection mécanique conforme à la norme CEI 60454-3-1-5/F-PVCP/90 et homologué VDE.

### TEMFLEX - RUBANS ISOLANTS ÉLECTRIQUES



Référence	Désignation	Matière	Largeur (mm)	Longueur (mm)	Épaisseur (mm)	Couleur	Multiple de vente	Unité fact.	DEEE HT	PU HT
✓ TRM 80470	Ruban Temflex™ 1500 à usage général - 10m x 15mm - multicolore	vinyle	15	10	0,15	multicolore	1	P.	-	18,04 €
✓ TRM 80456	Ruban Temflex™ 1500 à usage général - 10m x 15mm - Noir	vinyle	15	10	0,15	noir	10	P.	-	1,80 €
✓ TRM 80457	Ruban Temflex™ 1500 à usage général - 10m x 15mm - vert/jaune	vinyle	15	10	0,15	vert/jaune	10	P.	-	1,80 €
✓ TRM 80462	Ruban Temflex™ 1500 à usage général - 10m x 15mm - bleu	vinyle	15	10	0,15	bleu	10	P.	-	1,80 €
✓ TRM 80463	Ruban Temflex™ 1500 à usage général - 10m x 15mm - rouge	vinyle	15	10	0,15	rouge	10	P.	-	1,80 €
✓ TRM 80464	Ruban Temflex™ 1500 à usage général - 10m x 15mm - blanc	vinyle	15	10	0,15	blanc	10	P.	-	1,80 €
✓ TRM 80465	Ruban Temflex™ 1500 à usage général - 10m x 15mm - jaune	vinyle	15	10	0,15	jaune	10	P.	-	1,80 €
✓ TRM 80466	Ruban Temflex™ 1500 à usage général - 10m x 15mm - gris	vinyle	15	10	0,15	gris	10	P.	-	1,83 €
✓ TRM 80469	Ruban Temflex™ 1500 à usage général - 10m x 15mm - vert	vinyle	15	10	0,15	vert	10	P.	-	1,83 €
✓ TRM 80963	Ruban Temflex™ 1500 à usage général - 10m x 15mm - brun	vinyle	15	10	0,15	brun	10	P.	-	1,80 €
✓ TRM 80471	Ruban Temflex™ 1500 à usage général - 20m x 19mm - noir	vinyle	19	20	0,15	noir	10	P.	-	4,46 €
✓ TRM 80472	Ruban Temflex™ 1500 à usage général - 20m x 19mm - bleu	vinyle	19	20	0,15	bleu	10	P.	-	4,57 €
✓ TRM 80479	Ruban Temflex™ 1500 à usage général - 20m x 19mm - blanc	vinyle	19	20	0,15	blanc	10	P.	-	4,46 €

### RUBANS VINYLE HAUTES PERFORMANCES



Référence	Désignation	Matière	Largeur (mm)	Longueur (mm)	Couleur	Multiple de vente	Unité fact.	DEEE HT	PU HT
✓ TRM 80020	Scotch® Super 33+: Ruban vinyle 19mm x 6,10m, noir isolant haute performance Pour l'isolation électrique basse tension et la protection mécanique. Résistance aux UV, acides, alcali. Température de mise en oeuvre entre -18°C et +60°C.		19	6,1	noir	1	P.	-	5,62 €
✓ TRM 80021	Scotch® Super 33+: Ruban vinyle 19mm x 20m, noir isolant haute performance Pour l'isolation électrique basse tension et la protection mécanique. Résistance aux UV, acides, alcali. Température de mise en oeuvre entre -18°C et +60°C.	vinyle	19	20	noir	1	P.	-	15,00 €

### RUBANS AUTO-SOUDABLES



Référence	Désignation	Largeur (mm)	Longueur (mm)	Couleur	Multiple de vente	Unité fact.	DEEE HT	PU HT
✓ TRM 80000	Mastic Scotchfil Mastic isolant auto-soudable. Pour étanchéité, protection mécanique et isolation mécanique jusqu'à 600V	38	1,5	noir	1	P.	-	21,76 €
✓ TRM 80012	Scotch® 23 Ruban isolant élastomère auto-soudable pour reconstitution d'isolant de câble jusqu'à 69kV	19	9,15	noir	1	P.	-	26,52 €
✓ TRM 80014	Scotch® 23 Ruban isolant élastomère auto-soudable pour reconstitution d'isolant de câble jusqu'à 69kV	25	7	noir	1	P.	-	26,90 €

Caractéristiques techniques, Conditionnement, Multiple de vente, Unité de facturation, visuels, Euroclasse, DEEE HT, PU HT en Euros et hors DEEE et Eco-mobilier: donnés à titre indicatif et susceptibles de modifications sans préavis. ils ne nous engageant qu'après confirmation expresse. Les prix unitaires indiqués sont ceux des réseaux COAXEL, REXEL et SCT, ils ne s'appliquent pas pour le réseau ESPACE ELEC.

Pour plus d'informations, consultez votre agence habituelle ou connectez-vous sur notre site internet [rexel.fr](http://rexel.fr) - N.C-nous consulter.



✓ Produit stocké

# ENTRETIEN, NETTOYANTS, ADHÉSIFS

## RUBANS, DÉPOUSSIÉRANTS, NETTOYANTS ET COLLES

### RUBANS POUR LE BATIMENT

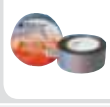

Référence	Désignation	Matière	Largeur (mm)	Longueur (mm)	Épaisseur (mm)	Couleur		Multiple de vente	Unité fact.	DEEE HT	PU HT
✓ TRM 24709	Ruban Alu 1436 VMC Ruban d'étanchéité de gaines de ventilation en intérieur et extérieur	aluminium	50	50	0.03	aluminium		1	P.	-	20,60 €
✓ TRM 80536	Scotch® 2000 multi-usages Vinyle embossé, gris, étanche: Pour le frettage, la réparation, le maintien de câble au sol. Écriture possible sur le ruban	vinyle	50	46		gris		1	P.	-	13,67 €
✓ TRM 85298	Scotch® Easy Tape pare-vapeur et étanchéité Pour maintien de plaque, fixation de bâche et marquage	vinyle	30	50		orange		1	P.	-	15,80 €
✓ TRM 85299	Scotch® Easy Tape pare-vapeur et étanchéité Pour maintien de plaque, fixation de bâche et marquage	vinyle	30	75		orange		1	P.	-	24,11 €

### FIXATION AMOVIBLE



Référence	Désignation	Largeur (mm)	Longueur (mm)	Épaisseur (mm)	Couleur	Multiple de vente	Unité fact.	DEEE HT	PU HT
TRM 20841N	Dual Lock 3550 Ruban polypropylène avec picots laminés sur mousse acrylique VHB™ pour fixations lourdes	25.4	2.5	6.9	noir			-	N.C

### RUBANS D'ISOLATION ÉLECTRIQUE



Référence	Désignation	Matière	Largeur (mm)	Longueur (mm)	Épaisseur (mm)	Couleur	Multiple de vente	Unité fact.	DEEE HT	PU HT
✓ BIZ 350010	Ruban d'isolation et de repérage électrique 15 mm x 10 m x 0.15 mm jaune/vert, jaune, blanc, noir, bleu, rouge, gris, brun (x 8)	PVC plastifié Masse adhésive caoutchouc synthétique	15	10	0.15	autre	1	P.	-	14,97 €
✓ BIZ 350012	Ruban d'isolation et de repérage électrique 15 mm x 10 m x 0.15 mm blanc (x 8)	PVC plastifié Masse adhésive caoutchouc synthétique	15	10	0.15	blanc	1	P.	-	14,97 €
✓ BIZ 350013	Ruban d'isolation et de repérage électrique 15 mm x 10 m x 0.15 mm noir (x 8)	PVC plastifié Masse adhésive caoutchouc synthétique	15	10	0.15	noir	1	P.	-	14,97 €
✓ BIZ 350014	Ruban d'isolation et de repérage électrique 15 mm x 10 m x 0.15 mm bleu (x 8)	PVC plastifié Masse adhésive caoutchouc synthétique	15	10	0.15	bleu	1	P.	-	14,97 €
✓ BIZ 350015	Ruban d'isolation et de repérage électrique 15 mm x 10 m x 0.15 mm rouge (x 8)	PVC plastifié Masse adhésive caoutchouc synthétique	15	10	0.15	rouge	1	P.	-	14,97 €
✓ BIZ 350016	Ruban d'isolation et de repérage électrique 15 mm x 10 m x 0.15 mm gris (x 8)	PVC plastifié Masse adhésive caoutchouc synthétique	15	10	0.15	gris	1	P.	-	14,97 €
✓ BIZ 350017	Ruban d'isolation et de repérage électrique 15 mm x 10 m x 0.15 mm jaune/vert (x 8)	PVC plastifié Masse adhésive caoutchouc synthétique	15	10	0.15	vert/jaune	1	P.	-	14,97 €
✓ BIZ 350018	Ruban d'isolation et de repérage électrique 15 mm x 10 m x 0.15 mm brun (x 8)	PVC plastifié Masse adhésive caoutchouc synthétique	15	10	0.15	marron	1	P.	-	14,97 €
✓ BIZ 350019	Ruban d'isolation et de repérage électrique 19 mm x 20 m x 0.15 mm jaune (x 8)	PVC plastifié Masse adhésive caoutchouc synthétique	15	10	0.15	jaune	1	P.	-	14,97 €

Caractéristiques techniques, Conditionnement, Multiple de vente, Unité de facturation, visuels, Euroclasse, DEEE HT, PU HT en Euros et hors DEEE et Eco-mobilier; donnés à titre indicatif et susceptibles de modifications sans préavis.   
 is ne nous engageant qu'après confirmation expresse. Les prix unitaires indiqués sont ceux des réseaux COAXEL, REXEL et SCT, ils ne s'appliquent pas pour le réseau ESPACE ELEC.   
 Pour plus d'informations, consultez votre agence habituelle ou connectez-vous sur notre site internet rexel.fr - N.C-nous consulter.

✓ Produit stocké









## RUBAN VINYLE HAUTE PERFORMANCE

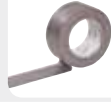

Référence	Désignation	Matériau	Largeur (mm)	Longueur (mm)	Épaisseur (mm)	Couleur		Multiple de vente	Unité fact.	DEEE HT	PU HT
✓ BIZ 225033	Ruban vinyle haute performance 19 mm x 20 m x 0.18 mm noir	PVC plastifié	19	20	0.18	noir		1	P.	-	14,10 €

## RUBANS MULTI-USAGES

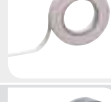

Référence	Désignation	Matériau	Largeur (mm)	Longueur (mm)	Épaisseur (mm)	Couleur		Multiple de vente	Unité fact.	DEEE HT	PU HT
✓ BIZ 351010	Ruban pare-vapeur 50 mm x 33 m x 0.13 mm orange	PVC plastifié. Masse adhésive caoutchouc synthétique	50	33	0.13	orange		1	P.	-	14,12 €
✓ BIZ 351011	Ruban pare-vapeur 75 mm x 33 m x 0.13 mm orange	PVC plastifié. Masse adhésive caoutchouc synthétique	75	33	0.13	orange		1	P.	-	25,46 €
✓ BIZ 351020	Ruban vinyle toilé multi-usages 50 mm x 25 m x 0.30 mm gris	Ruban toilé polyéthylène, masse adhésive caoutchouc naturel.	50	25	0.3	gris		1	P.	-	25,21 €
✓ BIZ 351021	Ruban VMC 50 mm x 50 m x 0.07 mm aluminium	support aluminium. Masse adhésive acrylique	50	50	0.07	argent		1	P.	-	45,37 €
✓ BIZ 351030	Ruban vinyle multi-usages 50 mm x 33 m x 0.15 mm blanc	PVC embossé. Masse adhésive caoutchouc naturel	50	33	0.15	blanc		1	P.	-	11,94 €
✓ BIZ 351060	Ruban de masquage 50 mm x 50 m x 0.125 mm crème	Ruban support papier crêpe, masse adhésive caoutchouc solvantée.	50	50	0.125	autre		1	P.	-	8,82 €
✓ BIZ 351070	Ruban mousse PE double-face 19 mm x 10 m x 0.95 mm blanc	Ruban mousse PE double face, masse adhésive acrylique solvantée.	19	10	0.95	blanc		1	P.	-	25,21 €
✓ BIZ 351090	Ruban double accroche 2 m		25	200	5.4			1	P.	-	N.C

## PISTOLETS



Référence	Désignation		Longueur (mm)		Multiple de vente	Unité fact.	DEEE HT	PU HT
✓ BIZ 710383	Pistolet pour mousses PU				1	P.	-	155,02 €
✓ BIZ 710320	Pistolet pour cartouches et mousse intumescente 330 ml		400		1	P.	-	57,38 €
✓ BIZ 710214	Pistolet pour cartouches jusqu'à 310 ml		230		1	P.	-	22,25 €
BIZ 710318	Pistolet pour mousse intumescente 400 ml 312 mm		312		1	P.	-	331,12 €
✓ BIZ 700034	Coffret pistolet à colle 80 W avec support et 12 bâtons Ø 11 x 200 mm				1	P.	0,42 €	93,57 €

Caractéristiques techniques, Conditionnement, Multiple de vente, Unité de facturation, visuels, Euroclasse, DEEE HT, PU HT en Euros et hors DEEE et Eco-mobilier; donnés à titre indicatif et susceptibles de modifications sans préavis. ils ne nous engagent qu'après confirmation expresse. Les prix unitaires indiqués sont ceux des réseaux COAXEL, REXEL et SCT, ils ne s'appliquent pas pour le réseau ESPACE ELEC. Pour plus d'informations, consultez votre agence habituelle ou connectez-vous sur notre site internet rexel.fr - N.C-nous consulter.

✓ Produit stocké

# ENTRETIEN, NETTOYANTS, ADHÉSIFS

## RUBANS, DÉPOUSSIÉRANTS, NETTOYANTS ET COLLES

### MOUSSES



Référence	Désignation	Couleur	Conditionnement (ml)		Multiple de vente	Unité fact.	DEEE HT	PU HT
✓ BIZ 710319	Mousse intumescente coupe-feu 210 ml gris aluminium	gris aluminium	210		1	P.	-	142,76 €
✓ BIZ 710317	Mousse intumescente coupe-feu 400 ml gris aluminium	gris aluminium	400		1	P.	-	240,74 €
✓ BIZ 710393	Mousse PU expansive standard manuelle 500 ml jaune champagne	jaune champagne	500		1	P.	-	21,44 €
✓ BIZ 710390	Mousse PU expansive standard pistolable 750 ml jaune champagne	jaune champagne	750		1	P.	-	31,06 €
✓ BIZ 710391	Mousse PU expansive résistante au feu pistolable 750 ml rouge clair	rouge clair	750		1	P.	-	76,20 €
BIZ 710394	Mousse PU expansive résistante au feu manuelle 750 ml rouge clair	rouge clair	750		1	P.	-	83,88 €

### COLLES ET MASTICS



Référence	Désignation	Couleur	Conditionnement (ml)		Multiple de vente	Unité fact.	DEEE HT	PU HT
✓ BIZ 710384	Colle cyanoacrylate 3 ml incolore	autre	3		1	P.	-	10,43 €
✓ BIZ 710210	Colle acrylique 300 ml blanche	blanc	300		1	P.	-	13,69 €
✓ BIZ 710208	Mastic-colle MS polymère 300 ml blanc	blanc	300		1	P.	-	31,77 €
✓ BIZ 710209	Mastic-colle MS polymère 300 ml transparent	transparent	300		1	P.	-	31,77 €
✓ BIZ 710212	Mastic silicone 300 ml blanc	blanc	300		1	P.	-	N.C
✓ BIZ 710213	Mastic silicone 300 ml transparent	transparent	300		1	P.	-	12,58 €
✓ BIZ 710218	Mastic acrylique 300 ml blanc	blanc	300		1	P.	-	9,83 €
✓ BIZ 710259	Colle néoprène translucide 300 ml	transparent	300		1	P.	-	13,10 €
✓ BIZ 710388	Cyano'Pen 12 g	transparent	12		1	P.	-	N.C

Caractéristiques techniques, Conditionnement, Multiple de vente, Unité de facturation, visuels, Euroclasse, DEEE HT, PU HT en Euros et hors DEEE et Eco-mobilier; donnés à titre indicatif et susceptibles de modifications sans préavis.   
 ils ne nous engagent qu'après confirmation expresse. Les prix unitaires indiqués sont ceux des réseaux COAXEL, REXEL et SCT, ils ne s'appliquent pas pour le réseau ESPACE ELEC.   
 Pour plus d'informations, consultez votre agence habituelle ou connectez-vous sur notre site internet rexel.fr - N.C= nous consulter.

✓ Produit stocké

## RÉSINES CHIMIQUES



Référence	Désignation	Conditionnement (ml)	Multiple de vente	Unité fact.	DEEE HT	PU HT
✓ BIZ 710215	Résine chimique 170 ml	170	1	P.	-	38,48 €
✓ BIZ 710314	Résine chimique 310 ml	310	1	P.	-	43,43 €
✓ BIZ 710216	Kit de scellement chimique 170 ml		1	P.	-	79,90 €

## ENTRETIEN, DIVERS



Référence	Désignation	Couleur	Conditionnement (ml)	Multiple de vente	Unité fact.	DEEE HT	PU HT
✓ BIZ 700213	Recharge de gaz butane 150 ml		150	1	P.	-	15,67 €
✓ BIZ 750004	Décolle étiquettes 500 ml		500	1	P.	-	26,92 €
✓ BIZ 750030	Lubrifiant silicone 500 ml translucide		500	1	P.	-	23,06 €
✓ BIZ 750010	Graisse silicone 500 ml translucide		500	1	P.	-	36,99 €
✓ BIZ 750111	Vernis isolant de protection 500 ml		500	1	P.	-	37,47 €
✓ BIZ 750140	Nettoyant anti-statique de surfaces optiques 400 ml		400	1	P.	-	23,06 €
✓ BIZ 750040	Dégrippant multifonctions 500 ml		500	1	P.	-	N.C
✓ BIZ 750101	Nettoyant dégraissant à séchage rapide 150 ml		150	1	P.	-	18,26 €
✓ BIZ 750102	Nettoyant dégraissant à séchage rapide 500 ml		500	1	P.	-	33,63 €
✓ BIZ 750062	Peinture de retouche RAL 7035 500 ml		500	1	P.	-	31,15 €
✓ BIZ 750151	Nettoyant lubrifiant tous contacts 125 ml		125	1	P.	-	18,74 €

Caractéristiques techniques, Conditionnement, Multiple de vente, Unité de facturation, visuels, Euroclasse, DEEE HT, PU HT en Euros et hors DEEE et Eco-mobilier; donnés à titre indicatif et susceptibles de modifications sans préavis. Ils ne nous engagent qu'après confirmation expresse. Les prix unitaires indiqués sont ceux des réseaux COAXEL, REXEL et SCT, ils ne s'appliquent pas pour le réseau ESPACE ELEC.

Pour plus d'informations, consultez votre agence habituelle ou connectez-vous sur notre site internet [rexel.fr](http://rexel.fr) - N.C-nous consulter.

✓ Produit stocké

FIXATIONS

CONNEXION ET DÉRIVATION





ENTRETIEN, NETTOYANTS, ADHÉSIFS

PILES, ACCUMULATEURS  
ET LAMPES TORCHES

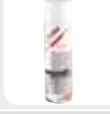

# ENTRETIEN, NETTOYANTS, ADHÉSIFS

## RUBANS, DÉPOUSSIÉRANTS, NETTOYANTS ET COLLES

### ENTRETIEN, DIVERS

Référence	Désignation	Couleur	Conditionnement (ml)		Multiple de vente	Unité fact.	DEEE HT	PU HT
✓ <b>BIZ 750150</b>	Nettoyant lubrifiant tous contacts 400 ml		400		1	P.	-	33,15 €
✓ <b>BIZ 750020</b>	Galvanisation et zingage résistance normale 500 ml 200 °C		500		1	P.	-	38,55 €
✓ <b>BIZ 750021</b>	Galvanisation et zingage résistance extrême 500 ml 250 °C		500		1	P.	-	29,79 €
<b>BIZ 750060</b>	Peinture de retouche RAL 7032 500 ml	7032	500		1	P.	-	30,01 €
<b>BIZ 750061</b>	Peinture de retouche RAL 9001 500 ml	9001	500		1	P.	-	47,82 €

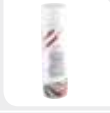
### DÉPOUSSIÉRANTS ET NETTOYANTS

Référence	Désignation	Couleur	Conditionnement (ml)		Multiple de vente	Unité fact.	DEEE HT	PU HT
<b>BIZ 750001</b>	Dépoussiérant gaz sec 400 ml	incolore	400		1	P.	-	33,15 €
✓ <b>BIZ 710392</b>	Nettoyant pour mousses PU et pistolet 500 ml incolore	incolore	500		1	P.	-	27,77 €

### LINGETTES

Référence	Désignation	Largeur (mm)	Longueur (mm)	Conditionnement (ml)		Multiple de vente	Unité fact.	DEEE HT	PU HT
✓ <b>BIZ 751010</b>	Lingette nettoyante (x 70)	266	200	70		1	P.	-	N.C

### ESSUI MAINS

Référence	Désignation	Largeur (mm)	Longueur (mm)	Conditionnement (ml)		Multiple de vente	Unité fact.	DEEE HT	PU HT
✓ <b>BIZ 751030</b>	Bobine d'essuyage pur ouate blanche (x 2)	300	210000	2000		1	P.	-	N.C

## PILES, ACCUMULATEURS ET LAMPES TORCHES

### PILES

#### PILES LITHIUM

Les piles AA et AAA qui durent le plus longtemps au monde dans des conditions d'usage extrême. (De -40°C à +60°C); De 26% à 33% plus légère qu'une alcaline. Jusqu'à 20 ans de stockage pour les formats AA/AAA et jusqu'à 10 ans pour le format 9V. Dure jusqu'à 11 fois plus longtemps qu'une pile alcaline Energizer standard dans les appareils photos numériques.

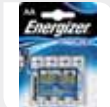
Référence	Désignation	Tension (V)	Type pile/batterie		Multiple de vente	Unité fact.	DEEE HT	PU HT
✓ <b>RSN 262643</b>	Lith. Ultimate AA (LR91) x4	1,5	lithium		1	P.	-	20,44 €

Caractéristiques techniques, Conditionnement, Multiple de vente, Unité de facturation, visuels, Euroclasse, DEEE HT, PU HT en Euros et hors DEEE et Eco-mobilier; donnés à titre indicatif et susceptibles de modifications sans préavis.  **Produit stocké**  
 ils ne nous engageant qu'après confirmation expresse. Les prix unitaires indiqués sont ceux des réseaux COAXEL, REXEL et SCT, ils ne s'appliquent pas pour le réseau ESPACE ELEC.  
 Pour plus d'informations, consultez votre agence habituelle ou connectez-vous sur notre site internet rexel.fr - N.C-nous consulter.



## PILES LITHIUM

Référence	Désignation	Tension (V)	Type pile/batterie	Multiple de vente	Unité fact.	DEEE HT	PU HT	
✓ RSN 273267	Lith. Ultimate AAA (LR2) x4	1.5	lithium		1	P.	-	20,44 €
✓ RSN 332872	Lith. Ultimate 9V x1	9	lithium		1	P.	-	26,37 €

## PILES ALCALINES

Notre pile alcaline qui dure le plus longtemps, se stock 5 ans, garantie anti-couleurs, plus d'énergie, moins de déchets

Référence	Désignation	Tension (V)	Type pile/batterie	Multiple de vente	Unité fact.	DEEE HT	PU HT	
✓ RSN 423211	ENR Max Plus E91 BP 4	1.5	alcaline		1	P.	-	12,53 €
✓ RSN 423372	ENR Max Plus E91 DP20	1.5	alcaline		1	P.	-	50,10 €
✓ RSN 423051	ENR Max Plus E92 BP 4	1.5	alcaline		1	P.	-	12,53 €
✓ RSN 423174	Max Plus AAA LR2 DP20	1.5	alcaline		1	P.	-	50,10 €
✓ RSN 423204	ENR Max Plus 522 DP20 160	9	alcaline		1	P.	-	200,20 €
✓ RSN 423334	ENR Max Plus E93 BP2	1.5	alcaline		1	P.	-	12,53 €
✓ RSN 423358	ENR Max plus E95 BP2	1.5	alcaline		1	P.	-	12,53 €
✓ RSN 423389	ENR Max plus 522 BP1	9	alcaline		1	P.	-	12,53 €

## PILES MINIATURES

Notre pile miniature qui dure le plus longtemps. La performance Ultimate Lithium dans des piles boutons

Référence	Désignation	Tension (V)	Type pile/batterie	Multiple de vente	Unité fact.	DEEE HT	PU HT
✓ RSN 295641	Mini. Alc A23/E23A 2 Carte Large	12	miniature bâton	1	P.	-	7,15 €
✓ RSN 393330	ENR Alkaline A27 FSB2	12	miniature bâton	1	P.	-	8,40 €
✓ RSN 083071	Mini Alc LR44/A76 x2 Carte Large	1.5	pile-bouton	1	P.	-	4,91 €
✓ RSN 393187	ENR Alkaline LR9/EPX625G FSB1	1.5	pile-bouton	1	P.	-	6,13 €
✓ RSN 083088	Mini Alc LR54/189 x2 Carte Large	1.5	pile-bouton	1	P.	-	6,13 €
✓ RSN 083064	Mini. Alc LR1/E90 x1 Carte Large	1.5	miniature bâton	1	P.	-	4,91 €
✓ RSN 411522	ENR Lithium CR1220 FSB1	3	pile-bouton	1	P.	-	5,72 €
✓ RSN 411539	ENR Lithium CR1616 FSB1	3	pile-bouton	1	P.	-	5,72 €
✓ RSN 411546	ENR Lithium CR1620 FSB1	3	pile-bouton	1	P.	-	5,72 €
✓ RSN 411553	ENR Lithium CR1632 FSB1	3	pile-bouton	1	P.	-	5,72 €
✓ RSN 248340	Mini. Lith. CR2016 FSB2	3	pile-bouton	1	P.	-	7,15 €
✓ RSN 248333	Mini. Lith. CR2025 FSB2	3	pile-bouton	1	P.	-	7,15 €
✓ RSN 248357	Mini. Lith. CR2032 FSB2	3	pile-bouton	1	P.	-	7,15 €
✓ RSN 379914	ENR CR2430 Lithium S FSB2	3	pile-bouton	1	P.	-	8,70 €
✓ RSN 381795	ENR CR2450 Lithium S FSB2	3	pile-bouton	1	P.	-	9,13 €
✓ RSN 052008	Mini. Lith. Photo123 x1	3	miniature bâton	1	P.	-	20,24 €
✓ RSN 026429	Mini. Lith. Photo CR2 x1	3	miniature bâton	1	P.	-	20,24 €
✓ RSN 057003	Mini. Lith. Photo 2CR5 x1	6	miniature bâton	1	P.	-	32,50 €
✓ RSN 052503	Mini. Lith Photo 223 x1	6	miniature bâton	1	P.	-	32,50 €
✓ RSN 423006	ENR CR2032 Lithium Performance BP2	3	lithium	1	P.	-	7,82 €
✓ RSN 423013	ENR CR2025 Lithium Performance BP2	3	lithium	1	P.	-	7,82 €
✓ RSN 423020	ENR CR2016 Lithium Performance BP2	3	lithium	1	P.	-	7,82 €

Caractéristiques techniques, Conditionnement, Multiple de vente, Unité de facturation, visuels, Euroclasse, DEEE HT, PU HT en Euros et hors DEEE et Eco-mobilier; donnés à titre indicatif et susceptibles de modifications sans préavis. ils ne nous engageant qu'après confirmation expresse. Les prix unitaires indiqués sont ceux des réseaux COAXEL, REXEL et SCT, ils ne s'appliquent pas pour le réseau ESPACE ELEC. Pour plus d'informations, consultez votre agence habituelle ou connectez-vous sur notre site internet rexel.fr - N.C-nous consulter.

✓ Produit stocké

FIXATIONS

CONNEXION ET DÉRIVATION

ENTRETIEN, NETTOYANTS, ADHÉSIFS

PILES, ACCUMULATEURS  
ET LAMPES TORCHES

# PILES, ACCUMULATEURS ET LAMPES TORCHES

## PILES

### OXYDE D'ARGENT





Piles pour montres

Référence	Désignation	Tension (V)	Type pile/batterie	Multiple de vente	Unité fact.	DEEE HT	PU HT
✓ RSN 252989	Pile montre Ox. D'argent 357/303 MBL1	1.5	pile montre	1	P.	-	6,95 €
✓ RSN 253023	Pile montre Ox. D'argent 377/376 MBL1	1.5	pile montre	1	P.	-	6,13 €
✓ RSN 422962	Mini Ox. d'argent 357/303 BP2	1.5	pile-bouton	1	P.	-	14,43 €

### PILES SPÉCIALES

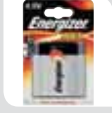

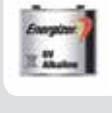
Référence	Désignation	Tension (V)	Type pile/batterie	Multiple de vente	Unité fact.	DEEE HT	PU HT
✓ RSN 043517	Pile Spé Eveready PJ996/4R25 VP	6	saline		1	P.	10,81 €
✓ RSN 410327	ENR Max 3LR12 FSB1	4.5	alcaline		1	P.	13,09 €
✓ RSN 507028	Pile Spé. 991/4R25-2 VP	6	saline		1	P.	17,40 €
✓ RSN 013581	Pile Spé. Classic LR820 VP	6	alcaline		1	P.	75,86 €





Pile conçue pour une utilisation en courant fort grâce à sa technologie unique : le lithium poly-carbone monofluoride.

Applications : Carte mémoire - Photo - Vidéo - Communication - Téléphonie - Horlogerie - Télécommande - Mesure - Informatique - Distributeur automatique

### PILES MINIATURES

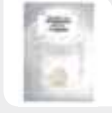

Référence	Désignation	Tension (V)	Type pile/batterie	Multiple de vente	Unité fact.	DEEE HT	PU HT
✓ NXG PBL6402B	Panasonic Pile bouton lithium BR2330/BN PANASONIC 3V 255mAh	3	lithium		1	P.	7,16 €
✓ NXG PBL6449B	Panasonic Pile bouton lithium BR2325/BN PANASONIC 3V 165mAh	3	lithium		1	P.	6,73 €

Caractéristiques techniques, Conditionnement, Multiple de vente, Unité de facturation, visuels, Euroclasse, DEEE HT, PU HT en Euros et hors DEEE et Eco-mobilier; donnés à titre indicatif et susceptibles de modifications sans préavis. ils ne nous engagent qu'après confirmation expresse. Les prix unitaires indiqués sont ceux des réseaux COAXEL, REXEL et SCT, ils ne s'appliquent pas pour le réseau ESPACE ELEC.

Pour plus d'informations, consultez votre agence habituelle ou connectez-vous sur notre site internet rexel.fr - N.C.=nous consulter.

✓ Produit stocké

# ACCUMULATEURS

## RECHARGEABLE



Les 1ères piles\* rechargeables au monde fabriquées avec 4% de piles recyclées\*\*

(\*Uniquement pour les piles AA/AAA

\*\*Batteries recyclées de véhicules hybrides)

Accu recharge Power Plus : durent 4 fois plus longtemps\*\*\*

Accu recharge Extreme : durent 6 fois plus longtemps\*\*\*

(\*\*\*Dans les appareils photos numériques versus les alcalines standard, les résultats peuvent varier selon l'appareil)

Référence	Désignation	Plage de charge (Ah)		Multiple de vente	Unité fact.	DEEE HT	PU HT
✓ RSN 416893	Rech. Extrême AA 2300mAh x4 Pre-Charg	2300		1	P.	-	52,29 €
✓ RSN 416879	Rech. Extrême AAA 800mAh x4 Pre-Charg	800		1	P.	-	52,30 €
✓ RSN 417012	Rech. PowerPlus AA 2000mAh x4	2000		1	P.	-	36,10 €
✓ RSN 138740	Rech. PowerPlus C 2500mAh x2	2500		1	P.	-	43,76 €
✓ RSN 138757	Rech. PowerPlus D 2500mAh x2	2500		1	P.	-	43,76 €
✓ RSN 138771	Rech. 9V (HR22)	175		1	P.	-	43,76 €
✓ RSN 398373	ENR Pro Charger 4x2000 mAhs EU plug			1	P.	0,02 €	90,09 €

## LAMPES TORCHES



Référence	Désignation	Portée (m)	Flux lumineux (lm)	Autonomie (h)		Multiple de vente	Unité fact.	DEEE HT	PU HT
✓ RSN 398250	Baladeuse HardCase Pro 6 LED ultra performantes. Faisceau lumineux de 180°. Base large pour grande stabilité. 2 aimants puissants et un crochet rotatif rétractable pour un usage mains libres. 2 modes d'intensités. Résiste aux chutes de 7m. Etanchéité IPX4.	-	550	40		1	P.	0,06 €	98,29 €
✓ RSN 287424	Torche Hardcase Pro + 2 AA Grande absorption des chocs et protection renforcée. Nouvelle optique. Deux puissances d'éclairage intense / medium. Conçue pour durer 15 ans 2AA fournies.	115	300	65		1	P.	0,02 €	57,29 €
✓ RSN 287448	Torche Hardcase Pro+ 4AA 4 LED blanches. Manche antidérapant, lentille incassable. Résiste à une chute de 7 mètres. Norme IPX4 : résiste aux projections d'eau. Corps métallique, structure ABS et protection en caoutchouc. Légère et robuste. 4AA fournies.	125	400	50		1	P.	0,06 €	70,15 €
✓ RSN 344974	Phare rechargeable Hard Case Pro Spotlight Spotlight fin pour une meilleure prise en main. Grande absorption des chocs et protection renforcée. Nouvelle double optique. Deux puissance d'éclairage intense / medium. Fonctionne avec des piles rechargeables, alcalines ou au lithium. Chargeur de voiture compris. 6 AA NiMH.	425	550	6h45		1	P.	0,11 €	201,00 €
✓ RSN 019378	Phare Expert LED PRO Idéal pour tous types d'interventions. Faisceau central renforcé pour un éclairage 2 x plus large à longue portée. 3 modes d'intensité. Se pose sur le sol / Lentille incassable / Résiste à une chute d'un mètre / Tête orientable - Sangle de transport. LR820 fournie.	505	530	125		1	P.	0,11 €	180,70 €

Caractéristiques techniques, Conditionnement, Multiple de vente, Unité de facturation, visuels, Euroclasse, DEEE HT, PU HT en Euros et hors DEEE et Eco-mobilier; donnés à titre indicatif et susceptibles de modifications sans préavis. ils ne nous engageant qu'après confirmation expresse. Les prix unitaires indiqués sont ceux des réseaux COAXEL, REXEL et SCT, ils ne s'appliquent pas pour le réseau ESPACE ELEC.

Pour plus d'informations, consultez votre agence habituelle ou connectez-vous sur notre site internet rexel.fr - N.C-nous consulter.

✓ Produit stocké

# PILES, ACCUMULATEURS ET LAMPES TORCHES

## LAMPES TORCHES



Référence	Désignation	Portée (m)	Flux lumineux (lm)	Autonomie (h)		Multiple de vente	Unité fact.	DEEE HT	PU HT
✓ RSN 313130	Torche Vision HD LED Torche métal haut de gamme. Eclairage longue distance puissant grâce à une Led . I Etanchéité IPX4. S'éteint automatiquement au bout de 30 minutes. Idéale pour inspection grâce à un faisceau puissant et relativement large. 3 modes d'intensité. Poids: 180g / Diamètre: 29 mm / Longueur:160mm / 2AA fournies.	115	450	4		1	P.	0,02 €	112,36 €
✓ RSN 326291	Torche Impact Rubber 2AA Torche professionnelle très résistante. Faisceau large et puissant pour circuler en toute sécurité. Lentille incassable. Manche anti-dérapant et interrupteur large pour utilisation avec des gants. Pied pour travailler les mains libres. Poids: 103g / Hauteur: 72 mm / Longueur: 190 mm 2 AA fournies.	65	60	30		1	P.	0,06 €	41,43 €
✓ RSN 326307	Torche Impact Rubber 2 AAA Petite torche compacte professionnelle très résistante. Faisceau large pour un travail de proximité. Lentille incassable. Manche anti-dérapant. Interrupteur large pour utilisation avec des gants. Pied pour travailler les mains libres. Poids: 103g / Hauteur: 55mm / Longueur: 149 mm 2 AAA fournies.	50	60	18		1	P.	0,02 €	30,53 €
RSN 015096	Torche X-Focus LED 2 AA. 1 LED / Légère / Faisceau ajustable / Lentille incassable Poids : 24g Dimensions : 150 mm X 25mm 2 AA fournies.	45	50	45		1	P.	0,02 €	31,62 €
✓ RSN 289084	Torche ATEX LED 2AA Normes ATEX. Résistance aux nuages de poussières explosives. Eclairage homogène et blanc pour éclairage d'une large surface à longue portée. Norme IPX 7, étanche pendant 30 min sous 1 m. Lentille incassable / Résiste à des chutes de 1 m. 2 AA nn fournies.	140	65	21		1	P.	0,02 €	57,29 €
✓ RSN 289091	Torche ATEX LED 2D Normes ATEX. Résistance aux nuages de poussières explosives. Eclairage homogène et blanc pour éclairage d'une large surface à longue portée. Norme IPX 7, étanche pendant 30 min sous 1 m. Lentille incassable / Résiste à des chutes de 1 m. 2 D non fournies.	150	60	135		1	P.	0,02 €	66,13 €
✓ RSN 257045	Porte-Clés Lumineux LED	18	13	5h30		1	P.	0,02 €	28,13 €
✓ RSN 307504	Torche Compact LED Boitier compact. Faisceau large. Crochet de suspension. Eclairage Led. Acier anti corrosion. Fonction morse. Piles 2 AA Incluses Poids: 75g. Hauteur: 103 mm. Longueur: 52 mm. 2AA non fournies.	45	40	65		1	P.	0,02 €	25,95 €
✓ RSN 420821	Torche Metal Penlite LED 2AAA La torche LED astucieuse pour inspecter des zones très précises à portée de main. Tout en métal, il est plus robuste. Résiste à une chute de 1 mètre. 2 AAAA fournies. Autonomie : 20h. 35 lumens.	11	35	20		1	P.	0,02 €	21,81 €
✓ RSN 419597	Torche Vision HD LED 6 AA Energizer Vision HD metal 6AA 6 Torche métal haut de gamme. Eclairage longue distance puissant grâce à une Led . I Etanchéité IPX4.	230	1300	4		1	P.	0,06 €	141,75 €
✓ RSN 423792	Hard Case Pivot 2AA Spécialement conçue pour les professionnels, elle résiste aux chutes de 7 mètres. Tête pivotante jusqu'à 175 degrés. Base magnétique. Bouton poussoir utilisable avec des gants. Etanchéité IPX4.	30	300	5		1	P.	0,02 €	54,30 €



## LAMPES FRONTALES



Référence	Désignation	Portée (m)	Flux lumineux (lm)	Autonomie (h)		Multiple de vente	Unité fact.	DEEE HT	PU HT
✓ RSN 375718	Frontale Hard Case Pro pour casques + 3AA 8 modes d'éclairage. 2 intensités. Tête pivotante. Résiste aux chutes de 7m. Etanchéité IPX4 (anti-intempéries). Sangle antidérapante. Bandeau: Très confortable pour un port direct sur la tête et adapté aux casques. 3AAA fournies.	100	325	22h		1	P.	0,02 €	102,51 €
✓ RSN 388671	Frontale Hard Case Pro aimantée Résiste aux chutes de 7m. Un module détachable et aimanté. Confort extrême grâce au bandeau extra large et sa légèreté	60	250	17h		1	P.	0,02 €	66,13 €

Caractéristiques techniques, Conditionnement, Multiple de vente, Unité de facturation, visuels, Euroclasse, DEEE HT, PU HT en Euros et hors DEEE et Eco-mobilier; donnés à titre indicatif et susceptibles de modifications sans préavis. is ne nous engageant qu'après confirmation expresse. Les prix unitaires indiqués sont ceux des réseaux COAXEL, REXEL et SCT, ils ne s'appliquent pas pour le réseau ESPACE ELEC. Pour plus d'informations, consultez votre agence habituelle ou connectez-vous sur notre site internet rexel.fr - N.C-nous consulter.

✓ Produit stocké

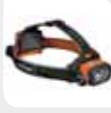
Référence	Désignation	Portée (m)	Flux lumineux (lm)	Autonomie (h)		Multiple de vente	Unité fact.	DEEE HT	PU HT
✓ <b>RSN 412802</b>	Frontale Vision 2 modes d'intensité, Visions HD + Focus. Bouton mécanique. Résiste aux chutes de 1m	85	300	6		1	P.	0,02 €	66,13 €
✓ <b>RSN 270228</b>	Frontale Vision Bouton mécanique, lentille incassable, résiste à une chute de 1m	30	100	7		1	P.	0,02 €	42,21 €
✓ <b>RSN 320268</b>	Frontale Atex Normes ATEX. Résiste aux nuages de poussières explosives. Etanchéité IPX4. Résiste aux chutes de 2m. 1 LED blanche, 2 LEDS rouges et 1 LED verte. 2 modes d'intensité. Sangles antidérapantes adaptées aux casques	125	75	20		1	P.	0,02 €	111,56 €
<b>RSN 426441</b>	Frontale Rechargeable Headlight Idéale pour les utilisations fréquentes. Cette frontale se recharge via un câble USB standard.	80	400	2				-	N.C
<b>RSN 424478</b>	Frontale Vision Ultra Headlight Frontale la plus puissante. Technologie Vision Guard (lumière progressive pour protection des yeux). Vision de nuit	85	400	2				-	N.C

**rexel.fr**  
100% connecté avec votre métier

**1 million de produits sur tous vos écrans**



**Conditions d'achats personnalisées**



**Devis en ligne**



**Visibilité des stocks et délais**



**Commande avant 18h = livraison le lendemain**



**Click & Collect**



**Suivi des commandes et factures**

## Être dans les nuages a finalement du bon

Avec la **solution Cloud**, profitez de nos logiciels où que vous soyez, depuis votre ordinateur ou votre tablette. Vos informations sont mises à jour en temps réel, et accessibles, de façon sécurisée, à l'ensemble de votre équipe.



Découvrez nos offres à partir de 49€ HT/mois



Pour plus d'informations, consultez notre site : [www.esabora-digital-services.com](http://www.esabora-digital-services.com)



# ÉLECTROMÉNAGER ET MULTIMÉDIA

	<b>POSE LIBRE LAVAGE</b>	<b>P. 1103</b>
	<b>POSE LIBRE FROID</b>	<b>P. 1109</b>
	<b>POSE LIBRE CUISSON</b>	<b>P. 1119</b>
	<b>INTÉGRABLES CUISSON</b>	<b>P. 1124</b>
	<b>INTÉGRABLES LAVAGE</b>	<b>P. 1142</b>
	<b>INTÉGRABLES FROID</b>	<b>P. 1145</b>
	<b>PETITS APPAREILS MÉNAGER</b>	<b>P. 1148</b>
	<b>SUPPORTS ET CONNECTIQUES AUDIOVISUEL</b>	<b>P. 1152</b>
	<b>ÉQUIPEMENT COLLECTIVITÉS</b>	<b>P. 1162</b>
	<b>CONFORT ET HYGIÈNE</b>	<b>P. 1168</b>
	<b>PROFESSIONNEL</b>	<b>P. 1168</b>



« Il me faut toutes mes factures du mois dernier. »

Sur [rexel.fr](https://rexel.fr), toutes vos factures sont archivées, vous pouvez les télécharger à tout moment.

ON A TOUS UNE BONNE RAISON D'UTILISER REXEL.FR



Historique des commandes



Téléchargement des factures



Statut du bon de livraison

[rexel.fr](https://rexel.fr)

100% connecté avec votre métier





# POSE LIBRE LAVAGE



**L'ASSISTANT MULTIFONCTIONS POUR PILOTER VOTRE ENTREPRISE**

- Chiffrage
- Configuration
- Commandes
- Suivi d'affaires
- Factures

Bu



Notre solution en vidéo sur [www.esabora-digital-services.com](http://www.esabora-digital-services.com)



## LAVE LINGE TOP

### LAVE LINGE TOP



Référence	Désignation	Classe Energétique	Capacité (Kg)	Vitesse de Rotation (Trs/Min)	Départ / Fin différé	Consommation Annuelle (L/kWh)	Multiple de vente	Unité fact.	DEEE HT	PU HT
✓ BOS WOR24156FF	Capacité variable automatique - Programmes spéciaux : Mix, Laine/ Soie, Délicat - Voyants LED de déroulement du cycle - Touches sensibles - Départ différé - Rajout de linge - Tambour 42 L - Protection anti débordement.	A+++	6,5	1200	Non	9200/174	1	P.	8,33 €	526,96 €
✓ BOS WOT24257FF	Capacité variable automatique - Programmes spéciaux : Synthétique, Mix rapide, Allergie +, Laine/Soie, Délicat - Départ différé 24 h et Affichage du temps restant - Voyants LED de déroulement du cycle - Rajout de linge - Position superstop du tambour - Tambour 42 L avec fonction SoftOpening.	A+++	7	1200	Oui	9240/174	1	P.	8,33 €	538,88 €

### LAVE LINGE TOP



Référence	Désignation	Classe Energétique	Capacité (Kg)	Vitesse de Rotation (Trs/Min)	Départ / Fin différé	Consommation Annuelle (L/kWh)	Multiple de vente	Unité fact.	DEEE HT	PU HT
✓ ART EWT1376HZ1	Ecran LCD - Certifié Woolmark® Blue : sécurité maximale pour vos lainages - Time Manager® - Boîte à produits flexible DuoDose - Volume tambour : 42 L - Départ différé 20h et affichage du temps restant - Capacité variable automatique - Thermostat variable de froid à 90° Option rinçage plus - Option Facile à repasser	A+++	7	1300	Oui	9990/175	1	P.	8,33 €	499,99 €
✓ ART EWT1263AA3	Ecran LCD - Départ différé et temps restant - Time Manager® - Arrêt du tambour en position haute - Ouverture douce du tambour - Filtre en façade - Certification Woolmark® Blue - Pgs duvet, sport - Sécurité anti-débordement - Contrôle anti balourd	A+++	6	1200	Oui	9490/150	1	P.	8,33 €	433,33 €
✓ ART EWT1366AZ2	Ecran LCD - Départ différé et temps restant - Time Manager® - Soft opening (ouverture douce du tambour) - Arrêt tambour en position haute - Boîte à produits placée sur la table - Certification Woolmark® Blue - Pgs duvets et voilages - Sécurité anti-débordement - Contrôle anti balourd	A+++	6	1300	Oui	9490/150	1	P.	8,33 €	474,99 €

### LAVE LINGE TOP



Référence	Désignation	Classe Energétique	Capacité (Kg)	Vitesse de Rotation (Trs/Min)	Départ / Fin différé	Consommation Annuelle (L/kWh)	Multiple de vente	Unité fact.	DEEE HT	PU HT
✓ NDT BT603M	Ecran LCD - Posistop (arrêt du tambour en position haute) - Ouverture Sesam - Programmes Easystart, Opti4 - Départ différé 24h et temps restant - Synchronisation heures creuses. OPTIA 39 min permet de laver en 39 minutes une charge usuelle de linge à 40°C, tout en conservant la meilleure efficacité de lavage. Roulettes	A+++10%	6	1300	Oui	8720/137	1	P.	8,33 €	389,98 €

### LAVE LINGE TOP



Référence	Désignation	Classe Energétique	Capacité (Kg)	Vitesse de Rotation (Trs/Min)	Départ / Fin différé	Consommation Annuelle (L/kWh)	Multiple de vente	Unité fact.	DEEE HT	PU HT
✓ VDT VT602B	Affichage Leds - Départ Différé 3-9-12h - Tambour inox 42L - Programme "Favori" - Quotidien: lavage court avec la meilleure efficacité de lavage - Option couleurs foncées - Rinçage +	A+++	6	1200	Oui	8720/153	1	P.	8,33 €	327,76 €

Caractéristiques techniques, Conditionnement, Multiple de vente, Unité de facturation, visuels, Euroclasse, DEEE HT, PU HT en Euros et hors DEEE et Eco-mobilier; donnés à titre indicatif et susceptibles de modifications sans préavis, ils ne nous engagent qu'après confirmation expresse. Les prix unitaires indiqués sont ceux des réseaux COAXEL, REXEL et SCT, ils ne s'appliquent pas pour le réseau ESPACE ELEC.

Pour plus d'informations, consultez votre agence habituelle ou connectez-vous sur notre site internet [rexel.fr](http://rexel.fr) - N.C-nous consulter.

✓ Produit stocké

# POSE LIBRE LAVAGE

## LAVE LINGE FRONTAL

### LAVE LINGE GRANDE CAPACITÉ



Référence	Désignation	Classe Energétique	Capacité (Kg)	Vitesse de Rotation (Trs/Min)	Départ / Fin différé	Consommation Annuelle (L/kWh)	Multiple de vente	Unité fact.	DEEE HT	PU HT
<b>BOS WAT286H9FF</b>	Lave-linge frontal i-DOS 9 kg - 1400 tr/min - Contrôle à distance Home Connect - Volume du tambour 63 l - Design AntiVibration - Tambour WaveDrum - Moteur induction EcoSilence Drive - ActiveWater Plus - Programmes spéciaux dont Duvet, Allergie + et Express 15/30 min - VarioSpeed - Fonction Rajout de linge - Grand display LED tactile - Affichage du temps restant - Touches sensibles - Fin différée 24 h - Nettoyage du tambour avec rappel automatique - Débitmètre - Protection anti-débordement - Capacité variable automatique - Information sur la consommation d'eau et d'énergie. Remplaçant de BOS WAT28609FF	A+++	9	1400	Oui	11220/152	1	P.	8,33 €	N.C
<b>✓ BOS WAT28419FF</b>	Moteur induction EcoSilence Drive garanti 10 ans - Programmes spéciaux dont Rinçage plus, Chemises, Fitness, Allergie +, Express 15/30 min - ActiveWater Plus - VarioPerfect: choix entre l'option Speed ou Eco pour un résultat parfait - Grand écran LED avec affichage clair pour déroulement du cycle - Tambour 63 L - Classe d'essorage: B	A+++	9	1400	Oui	11220/152	1	P.	8,33 €	695,88 €

### LAVE LINGE 8 KG



Référence	Désignation	Classe Energétique	Capacité (Kg)	Vitesse de Rotation (Trs/Min)	Départ / Fin différé	Consommation Annuelle (L/kWh)	Multiple de vente	Unité fact.	DEEE HT	PU HT
<b>✓ BOS WAN28066FF</b>	Moteur induction EcoSilenceDrive garanti 10 ans - Prgrs spéciaux dont Rinçage plus, Mix rapide, Express 15 min/30 min - Grand display LED - Touches sensibles: Départ différé, Départ/Pause ou Rajout de linge, Speed / Eco, Essorage variable/Arrêt cuve pleine. Remplaçant de BOS WAK28260FF	A+++	8	1400	Oui	9900/176	1	P.	8,33 €	522,43 €
<b>✓ BOS WUQ28418FF</b>	Raccordement eau chaude/ eau froide - Moteur induction EcoSilenceDrive garanti 10 ans - Programmes spéciaux - VarioPerfect - Display pour affichage - Touches sensibles - Départ/pause ou rajout de linge - Protection anti-débordement - Détection antibalourd - Sécurité enfants - Mise sous plan dans niche hauteur 85cm - Top amovible.	A+++	8	1400	Oui	9680/135	1	P.	8,33 €	609,17 €
<b>✓ BOS WAN24200FF</b>	Moteur induction EcoSilenceDrive garanti 10 ans - Programmes spéciaux - Grand display LED - Touches sensibles - Protection anti-débordement - Indicateur de surdosage lessive - Signal sonore fin de programme - Fermeture hublot magnétique avec ouverture immédiate pour rajout de linge.	A+++	8	1200	Oui	9900/176	1	P.	8,33 €	486,25 €

### LAVE LINGE 7, 6, 5 KG



Référence	Désignation	Classe Energétique	Capacité (Kg)	Vitesse de Rotation (Trs/Min)	Départ / Fin différé	Consommation Annuelle (L/kWh)	Multiple de vente	Unité fact.	DEEE HT	PU HT
<b>✓ BOS WAE28217FF</b>	Programmes spéciaux - VarioPerfect - Display pour affichage - Touches sensibles - Départ/pause ou rajout de linge - Protection anti-débordement - Détection antibalourd - Sécurité enfants - Mise sous plan dans niche hauteur 85cm.	A+++	7	1400	Oui	10686/165	1	P.	8,33 €	420,14 €

### LAVANTE SÉCHANTE



Référence	Désignation	Classe Energétique	Capacité (Kg)	Vitesse de Rotation (Trs/Min)	Départ / Fin différé	Consommation Annuelle (L/kWh)	Multiple de vente	Unité fact.	DEEE HT	PU HT
<b>✓ BOS WV630462FF</b>	Capacité 7 kg Lavage et 4 kg Séchage - Enchaînement automatique pour laver et sécher 4 kg de linge - Design antivibration - Prog. spéciaux dont Duvet, Express 15 min, Allergie +, Hygiène Basse Température - Programme Séchage délicat - Grand display LED.	A/A	7/4	1500	Oui	23600/1926	1	P.	8,33 €	825,57 €

### LAVE LINGE 8 KG

## SIEMENS

Référence	Désignation	Classe Energétique	Capacité (Kg)	Vitesse de Rotation (Trs/Min)	Départ / Fin différé	Consommation Annuelle (L/kWh)	Multiple de vente	Unité fact.	DEEE HT	PU HT
<b>✓ SSM WM14N160FF</b>	Moteur à induction iQDrive garanti 10 ans - Programmes spéciaux - Grand display LED - Touches sensibles - Indicateur de surdosage lessive - Signal sonore fin de programme - Fermeture hublot magnétique avec ouverture immédiate pour rajout de linge - Sécurité enfants.	A+++	8	1400	Oui	9900/176	1	P.	8,33 €	543,17 €
<b>✓ SSM WM14T458FF</b>	Moteur à induction iQDrive garanti 10 ans - Programmes spéciaux - Grand display LED - Touches sensibles - Indicateur de surdosage lessive - Signal sonore fin de programme - Fermeture hublot magnétique avec ouverture immédiate pour rajout de linge - Sécurité enfants. Remplaçant de WM14T450FF	A+++	8	1400	Oui	9680/135	1	P.	8,33 €	587,10 €

Caractéristiques techniques, Conditionnement, Multiple de vente, Unité de facturation, visuels, Euroclasse, DEEE HT, PU HT en Euros et hors DEEE et Eco-mobilier; donnés à titre indicatif et susceptibles de modifications sans préavis.   
 is ne nous engageant qu'après confirmation expresse. Les prix unitaires indiqués sont ceux des réseaux COAXEL, REXEL et SCT, ils ne s'appliquent pas pour le réseau ESPACE ELEC.   
 Pour plus d'informations, consultez votre agence habituelle ou connectez-vous sur notre site internet rexel.fr - N.C-nous consulter.

✓ Produit stocké

## LAVE LINGE 7, 6, 5 KG

**SIEMENS**

Référence	Désignation	Classe Énergétique	Capacité (Kg)	Vitesse de Rotation (Trs/Min)	Départ / Fin différé	Consommation Annuelle (L/kWh)	Multiple de vente	Unité fact.	DEEE HT	PU HT
✓ <b>SSM WM14E277FF</b>	Design antivibration - Programmes spéciaux - varioPefect - Display Touches sensibles - Capacité variable automatique - Indicateur de surdosage lessive - Signal sonore fin de programme - Fermeture hublot magnétique avec ouverture immédiate pour rajout du linge - Sécurité enfants	A+++	7	1400	Oui	10686/165	1	P.	8,33 €	428,96 €
✓ <b>SSM WM14N060FF</b>	Moteur à induction iQDrive garanti 10 ans - Programmes spéciaux Grand display LED - Touches sensibles - Signal sonore fin de programme - Fermeture hublot magnétique avec ouverture immédiate pour rajout de linge - Sécurité enfants. Remplaçant de SSM WM14E270FF	A+++10%	7	1400	Oui	9020/157	1	P.	8,33 €	457,89 €

## LAVE LINGE GRANDE CAPACITÉ

**Electrolux**

Référence	Désignation	Classe Énergétique	Capacité (Kg)	Vitesse de Rotation (Trs/Min)	Départ / Fin différé	Consommation Annuelle (L/kWh)	Multiple de vente	Unité fact.	DEEE HT	PU HT
✓ <b>ART EWF1405RA</b>	FlexCare® - Ecran LCD avec fin différée - Boîte à produits DUO DOSE - Hublot silver - Moteur Inverter - Sécurité anti-débordement et enfants Contrôle anti balourd	A+++	10	1400	Oui	11790/190	1	P.	8,33 €	608,33 €
<b>ART EWF1495RB</b>	FlexCare® - Ecran LCD avec fin différée - Boîte à produits DUO DOSE Certification Woolmark® Blue - Hublot silver - Moteur Inverter - Sécurité anti-débordement et enfants - Contrôle anti balourd.	A+++	9	1400	Oui	10390/173	1	P.	8,33 €	524,99 €

## LAVE LINGE 8 KG

**Electrolux**

Référence	Désignation	Classe Énergétique	Capacité (Kg)	Vitesse de Rotation (Trs/Min)	Départ / Fin différé	Consommation Annuelle (L/kWh)	Multiple de vente	Unité fact.	DEEE HT	PU HT
✓ <b>ART EWF6F4805BR</b>	PerfectCare 600 - Ecran LCD - Départ différé et temps restant - TimeManager® - Hublot XXXL - Boîte à produits flexible DuoDose Prog dont outdoor, rapide 14 min - Woolmark® Blue -	A+++	8	1400	Oui	9999/190	1	P.	8,33 €	441,66 €

## LAVANTE SÉCHANTE

**Electrolux**

Référence	Désignation	Classe Énergétique	Capacité (Kg)	Vitesse de Rotation (Trs/Min)	Départ / Fin différé	Consommation Annuelle (L/kWh)	Multiple de vente	Unité fact.	DEEE HT	PU HT
<b>ART EW7W3922RA</b>	DUALCARE™ - 9 kg Lavage / 6 kg Sechage - Ecran LCD - Départ différé 20h et temps restant - Time manager® - Hublot XXXL - Certification Woolmark® Blue en lavage et séchage - Moteur Eco-Inverter - Sécurité enfants - Sécurité anti-débordement - Système anti-balourd du tambour	A	9/6	1600	Oui		1	P.	8,33 €	749,99 €

## LAVE LINGE 7, 6, 5 KG

**viva**

Référence	Désignation	Classe Énergétique	Capacité (Kg)	Vitesse de Rotation (Trs/Min)	Départ / Fin différé	Consommation Annuelle (L/kWh)	Multiple de vente	Unité fact.	DEEE HT	PU HT
✓ <b>BOS WFW14B21FF</b>	VIVA - Display pour affichage du temps restant, déroulement du cycle et fin différée 24 h - Touches sensibles - Mise sous plan dans niche hauteur 85cm	A+++	6	1400	Oui	10560/153	1	P.	8,33 €	340,57 €

## SÈCHE LINGE

### SÈCHE LINGE POMPE À CHALEUR

**BOSCH**  
Des technologies pour la vie

Référence	Désignation	Classe Énergétique	Capacité (Kg)	Départ / Fin différé	Consommation Annuelle (kWh)	Multiple de vente	Unité fact.	DEEE HT	PU HT
<b>BOS WTR85V01FF</b>	Tambour inox 112l - Programmes spéciaux - Cycle anti-froissage 120 min - Technologie AutoDry - Filtre anti-peluches devant condenseur - Tuyau de vidange Grand display LED - Fin différée 24 h - Eclairage du tambour par LED - Signal sonore fin de programme - Mise sous plan dans niche hauteur 85cm Remplaçant de B0S WTH85290FF	A++	8	Oui	235	1	P.	8,33 €	752,63 €
✓ <b>BOS WTH83001FF</b>	Volume Tambour 112 L - Design AntiVibration - Programmes spéciaux - Cycle anti-froissage 120 min - Technologie AutoDry - Grand display LED - Fin différée 24 h - Signal sonore fin de programme - Sécurité enfants.	A+	7	Oui	233	1	P.	8,33 €	666,83 €

Caractéristiques techniques, Conditionnement, Multiple de vente, Unité de facturation, visuels, Euroclasse, DEEE HT, PU HT en Euros et hors DEEE et Eco-mobilier; donnés à titre indicatif et susceptibles de modifications sans préavis, ils ne nous engagent qu'après confirmation expresse. Les prix unitaires indiqués sont ceux des réseaux COAXEL, REXEL et SCT, ils ne s'appliquent pas pour le réseau ESPACE ELEC. Pour plus d'informations, consultez votre agence habituelle ou connectez-vous sur notre site internet rexel.fr - N.C-nous consulter.

✓ Produit stocké

PETITS APPAREILS MÉNAGER

SUPPORTS  
ET CONNECTIQUES AUDIOVISUEL

ÉQUIPEMENT COLLECTIVITÉS

CONFORT ET HYGIÈNE

PROFESSIONNEL

## POSE LIBRE LAVAGE

### SÈCHE LINGE

#### SÈCHE LINGE CONDENSEUR



Référence	Désignation	Classe Energétique	Capacité (Kg)	Départ / Fin différé	Consommation Annuelle (kWh)	Multiple de vente	Unité fact.	DEEE HT	PU HT
✓ BOS WTN85200FF	Tambour inox 112l - 65 dB - Design AntiVibration - Porte verre cadre silver-gris foncé - Programmes spéciaux - Cycle anti-froissage 120 min - Technologie AutoDry - Grand display LED - Eclairage du tambour par LED - Touches sensibles Fin différée - Signal sonore fin de programme - Tuyau de vidange - Sécurité enfants	B	7	Oui	496	1	P.	8,33 €	460,35 €
✓ BOS WTN85201FF	Tambour inox 112 - 65 dB - Design AntiVibration - Porte verre cadre silver-gris foncé - Programmes spéciaux - Cycle anti-froissage 120 min - Technologie AutoDry - Grand display LED - Panier à laine - Eclairage du tambour par LED - Touches sensibles - Fin différée - Signal sonore fin de programme - Tuyau de vidange - Sécurité enfants	B	8	Oui	557	1	P.	8,33 €	522,43 €

#### SÈCHE LINGE ÉVACUATION



Référence	Désignation	Classe Energétique	Capacité (Kg)	Départ / Fin différé	Consommation Annuelle (kWh)	Multiple de vente	Unité fact.	DEEE HT	PU HT
✓ BOS WTA73200FF	Tambour galvanisé 112l - 65 dB - Design AntiVibration - Porte ronde coloris Blanc Programmes spéciaux - Cycle anti-froissage 120 min - Technologie AutoDry - Grand display LED - Touches sensitive - Fin différée - Gaine d'évacuation fournie (2 m) - Signal sonore fin de programme - Sécurité enfants - Mise sous plan dans niche hauteur 85cm	C	7	Oui	504	1	P.	8,33 €	434,75 €

#### ACCESSOIRE SUPERPOSITION



Référence	Désignation	Multiple de vente	Unité fact.	DEEE HT	PU HT
✓ BOS WTZ11400	Kit de superposition avec tablette pour sèche linge à condensation et pompe à chaleur hors WTE... et lave linge Bosch.	1	P.	-	83,74 €

#### SÈCHE LINGE POMPE À CHALEUR

### SIEMENS

Référence	Désignation	Classe Energétique	Capacité (Kg)	Départ / Fin différé	Consommation Annuelle (kWh)	Multiple de vente	Unité fact.	DEEE HT	PU HT
✓ SSM WT47W460FF	Volume tambour 112 L - iSensoric - Porte en verre cadre Blanc argent - SelfClean condenseur - Programmes spéciaux : Mix, Séchage laine en panier, Microfibres, Serviettes, Minuterie chaud, Lingerie, Duvet, Express 40 min, Chemises - Cycle anti-froissage - Technologie autoDry - Grand display LED - Touches sensibles - Nettoyage automatique du condenseur et tuyau de vidange.	A++	8	Oui	232	1	P.	8,33 €	772,03 €
✓ SSM WT47W491FF	SelfCleaning Condenser - Tambour inox 112l - A++ - Design antiVibration - Porte verre cadre blanc argent - Programmes spéciaux : Mix, Séchage laine en panier, Outdoor, Serviettes, Minuterie chaud, Lingerie, Duvet, Express 40 min, Chemises - Cycle anti-froissage 120 min - Technologie autoDry - Grand display LED couleur - Touches sensibles - Fin différée 24 h - Panier à laine - Eclairage du tambour par LED	A++	9	Oui	259	1	P.	8,33 €	878,24 €

#### SÈCHE LINGE CONDENSEUR

### SIEMENS

Référence	Désignation	Classe Energétique	Capacité (Kg)	Départ / Fin différé	Consommation Annuelle (kWh)	Multiple de vente	Unité fact.	DEEE HT	PU HT
✓ SSM WT46G400FF	Volume tambour 112 L - Design antiVibration - Porte en verre cadre Blanc argent Programmes spéciaux - Cycle anti-froissage - Technologie autoDry - Grand display LED - Touches sensibles - Panier à laine - Eclairage tambour LED - Tuyau de vidange.	B	9	Oui	616	1	P.	8,33 €	557,14 €

#### ACCESSOIRES SUPERPOSITION

### SIEMENS

Référence	Désignation	Multiple de vente	Unité fact.	DEEE HT	PU HT
✓ SSM WZ20310	Kit de superposition sans tablette pour sèche linge à condensation et pompe à chaleur hors WT44E... et lave linge Siemens.	1	P.	0,00 €	14,08 €

Caractéristiques techniques, Conditionnement, Multiple de vente, Unité de facturation, visuels, Euroclasse, DEEE HT, PU HT en Euros et hors DEEE et Eco-mobilier; donnés à titre indicatif et susceptibles de modifications sans préavis. is ne nous engageant qu'après confirmation expresse. Les prix unitaires indiqués sont ceux des réseaux COAXEL, REXEL et SCT, ils ne s'appliquent pas pour le réseau ESPACE ELEC.

Pour plus d'informations, consultez votre agence habituelle ou connectez-vous sur notre site internet [rexl.fr](http://rexl.fr) - N.C.-nous consulter.

✓ Produit stocké

## SÈCHE LINGE POMPE À CHALEUR

Electrolux

Référence	Désignation	Classe Énergétique	Capacité (Kg)	Départ / Fin différé	Consommation Annuelle (kWh)	Multiple de vente	Unité fact.	DEEE HT	PU HT	
✓ ART EDH3896GDE	Delicate Care - Volume tambour 118 L - Ecran LCD - Départ différé et temps restant - Certification Woolmark® Blue - Hublot silver et manette blanc - Hublot 4 positions possibles d'ouverture - Moteur inverter - Tambour inox 3 redans - 2 sondes OptiSense - Rotation alternée - Kit d'évacuation directe - Niveau sonore Séchage: 66dB	A+	9	Oui	340		1	P.	8,33 €	666,66 €
ART EW8H4822RA	Capacité maxi de séchage:8 kg - Classe énergétique*:A++ - Efficacité de condensation*:B - Départ différé 20h / Temps restant - Hublot XXXL opaque blanc Programmes spéciaux: draps XL, délicats, denim, mixtes XL, outdoor, rafraîchir, soie, laine, duvet - Woolmark® Blue - Moteur Inverter - Tambour inox 3 redans - Volume tambour : 118 L - Rotation alternée	A++	8	Oui			1	P.	8,33 €	N.C
✓ ART EDH368SPZW	Volume tambour 118 L - Ecran LCD - Départ différé et temps restant - Hublot porte pleine et manette blanche - Hublot 4 positions possibles d'ouverture - Grande ouverture - Tambour zinc 3 redans - 2 sondes OptiSense - Rotation alternée - Kit évacuation directe -	A+	8	Oui	308		1	P.	8,33 €	558,33 €

## SÈCHE LINGE CONDENSEUR

Electrolux

Référence	Désignation	Classe Énergétique	Capacité (Kg)	Départ / Fin différé	Consommation Annuelle (kWh)	Multiple de vente	Unité fact.	DEEE HT	PU HT	
✓ ART EDC2086PDE	Volume tambour 118 L - Ecran LCD - Hublot silver - Grande ouverture - Tambour inox 3 redans - 2 sondes OptiSense - Rotation alternée	B	8	Oui	560		1	P.	8,33 €	416,66 €

## SÈCHE LINGE ÉVACUATION

Electrolux

Référence	Désignation	Classe Énergétique	Capacité (Kg)	Départ / Fin différé	Consommation Annuelle (kWh)	Multiple de vente	Unité fact.	DEEE HT	PU HT	
✓ ART EDE1074PDW	Volume Tambour 108 L - Programmes spéciaux dont Facile à repasser, Jeans, Laine - Signal sonore fin de programme - Rotation alternée - Grande ouverture de la porte à 180°C avec filtre intégré - Ecran moyen LCD - Départ différé 20 h - Affichage du temps restant - Cons. annuelle 512 kWh.	C	7	Oui	512		1	P.	4,17 €	341,66 €

## SÈCHE LINGE TOP CONDENSEUR

Brandt

Référence	Désignation	Classe Énergétique	Capacité (Kg)	Départ / Fin différé	Consommation Annuelle (kWh)	Multiple de vente	Unité fact.	DEEE HT	PU HT	
NDT BDT561AL	Condenseur électrochron - Affichage LED - DD 3-6-9-H - Affichage du temps restant - tambour aluzinc+galva 82L - programmation électro-chronométrique - Posistop (Arrêt du tambour en position haute) Fonction anti-froissage - Voyants bac plein et entretien filtre.	B	6	Oui	446		1	P.	8,33 €	555,53 €

## LAVE VAISSELLE

### LAVE VAISSELLE 60 CM

BOSCH  
Des technologies pour la vie

Référence	Désignation	Couleur	Nombre de Couverts	Classe Énergétique	Niveau sonore (dB)	Consommation Annuelle (L/kWh)	Multiple de vente	Unité fact.	DEEE HT	PU HT	
✓ BOS SMS25A104E	Moteur EcoSilence Drive - 5 programmes - Départ différé- 2 options : VarioSpeed, séchage extra - Système auto 3in1 - AquaSensor - Système Super Brilliance - Paniers VarioFlex - Panier supérieur réglable avec RackMatic (3 niveaux) - Sécurité AquaStop - Conso/cycle 9.5L - Top amovible Remplaçant du SMS53D08EU	Blanc	12	A+	46	2660/290		1	P.	8,33 €	548,02 €
✓ BOS SMS25AW00F	Moteur EcoSilence Drive - 5 programmes - Départ différé- 2 options : VarioSpeed (2 fois plus rapide), Séchage extra - Système auto 3in1, détection lessivelle automatique - AquaSensor qui détecte le degré de saleté Système Super Brilliance, conserve l'éclat des verres - Paniers Vario - Sécurité anti-débordement 24h - Inscriptions en texte clair - Conso/cycle 11.7L - Top amovible Remplaçant du SMS5D12FF	Blanc	12	A+	48	3300/290		1	P.	8,33 €	411,01 €
✓ BOS SMS25GWO2E	Moteur EcoSilence Drive - 5 programmes - Départ différé- 2 options : VarioSpeed 2, Séchage extra - Système auto 3in1 - AquaSensor - Système Super Brilliance - Paniers VarioFlex - Panier supérieur réglable avec RackMatic (3 niveaux) - Sécurité AquaStop - Conso/cycle 9.5L. Top amovible	Blanc	12	A+	46	2660/290		1	P.	8,33 €	478,62 €
✓ BOS SMS46I19E	Moteur EcoSilence Drive - A+AA - 12 couverts - 5 programmes : Intensif 70 °C, Normal 65 °C, Eco 50 °C, Rapide 45 °C, Prélavage 0 °C - Option : VarioSpeed - Départ différé 3-6-9 h - Boîte à produits MaxiPerformance Auto 3in1 - Système Super Brilliance - Paniers Vario - Panier supérieur réglable en hauteur - Sécurité AquaStop	silver inox	13	A++	46	3300/290		1	P.	8,33 €	609,12 €
✓ BOS SMS46IWO1F	Moteur EcoSilence Drive - A++AA - 13 couverts - 6 Programmes - 3 options : VarioSpeed Plus (3 fois plus rapide), Hygiène Plus, Séchage Extra - Programme Entretien de la machine - Départ différé 24 h - Affichage du temps restant - Boîte à produits MaxiPerformance - Auto 3in1 - Échangeur thermique - Système Super Brilliance - Paniers VarioFlex - RackMatic - Sécurité AquaStop - Sécurité enfants	Blanc	13	A++	42	1820/262		1	P.	8,33 €	616,13 €

Caractéristiques techniques, Conditionnement, Multiple de vente, Unité de facturation, visuels, Euroclasse, DEEE HT, PU HT en Euros et hors DEEE et Eco-mobilier; donnés à titre indicatif et susceptibles de modifications sans préavis, ils ne nous engagent qu'après confirmation expresse. Les prix unitaires indiqués sont ceux des réseaux COAXEL, REXEL et SCT, ils ne s'appliquent pas pour le réseau ESPACE ELEC. Pour plus d'informations, consultez votre agence habituelle ou connectez-vous sur notre site internet rexel.fr - N.C-nous consulter.

✓ Produit stocké

PETITS APPAREILS MÉNAGER

SUPPORTS ET CONNECTIQUES AUDIOVISUEL

ÉQUIPEMENT COLLECTIVITÉS

CONFORT ET HYGIÈNE

PROFESSIONNEL

## POSE LIBRE LAVAGE

### LAVE VAISSELLE

#### LAVE VAISSELLE 45 CM



Référence	Désignation	Couleur	Nombre de Couverts	Classe Energétique	Niveau sonore (dB)	Consommation Annuelle (L/kWh)	Multiple de vente	Unité fact.	DEEE HT	PU HT
✓ <b>BOS SPS25CW00E</b>	Moteur EcoSilence Drive - A+AA - 9 couverts - 5 Programmes : Intensif 70 °C, Auto 45-65 °C, Eco 50 °C, Silence 50 °C, Programme 1h 65 °C - Option : Séchage Extra - Bras de lavage DuoPower - Départ différé : 3-6-9 h - Boîte à produits MaxiPerformance - Auto 3in1 - Echangeur thermique - Système Super Brillance - Paniers Vario - Sécurité AquaStop Cuve acier inox	Blanc	9	A+	48	2380/220	1	P.	8,33 €	445,59 €



#### LAVE VAISSELLE 60 CM



Référence	Désignation	Couleur	Nombre de Couverts	Classe Energétique	Niveau sonore (dB)	Consommation Annuelle (L/kWh)	Multiple de vente	Unité fact.	DEEE HT	PU HT
✓ <b>SSM SN236W03ME</b>	Moteur iQ Drive - TiriroiLuxe : spécial couverts - 6 Programmes - 3 options : zone Intensive, varioSpeed Plus (3 fois plus rapide), séchage extra-entretien de la machine Panier supérieur réglable avec Rackmatic (3 niveaux) - Départ différé et Affichage du temps restant - Auto 3in1 - Echangeur thermique - AquaSensor - Système protectVerre - Paniers varioFlex. - Conso/cycle 9,5L - Top amovible	Blanc	14	A++	44	2660/266	1	P.	8,33 €	608,60 €
✓ <b>SSM SN236W01GE</b>	6 programmes - Départ différé - 3 options : zone Intensive, varioSpeed (3 fois plus rapide) - entretien de la machine - Panier supérieur réglable avec Rackmatic (3 niveaux) - Sécurité aquaStop 100% anti fuite, avec garantie - Conso/cycle 9,5L - Top amovible	Blanc	12	A++	46	2660/258	1	P.	8,33 €	503,02 €
✓ <b>SSM SN236I04ME</b>	Moteur iQdrive - A++AA - Tiriroi à couverts varioFlex - 14 couverts - 6 Programmes : Intensif 70 °C, Auto 45-65 °C, Eco 50 °C, Verre 40 °C, Programme 1h 65 °C, Prélavage - 3 options : varioSpeed Plus, Zone Intensive, Séchage Extra - Programme Entretien de la machine - Départ différé 24 h - Affichage du temps restant - Auto 3in1 - Echangeur thermique - aquaSensor et Capacité Variable Automatique - Système protectVerre - Paniers VarioFlex - RackMatic - Sécurité AquaStop	Silver Inox	14	A++	44	2660/266	1	P.	8,33 €	639,84 €



#### LAVE VAISSELLE 60 CM



Référence	Désignation	Couleur	Nombre de Couverts	Classe Energétique	Niveau sonore (dB)	Consommation Annuelle (L/kWh)	Multiple de vente	Unité fact.	DEEE HT	PU HT
✓ <b>ART ESF5513LOW</b>	4 Températures - 6 programmes dont AutoFlex 45-70°C - Départ différé 24h et affichage du temps restant - Auto Off - AirDry technologie	Blanc	13	A+	45	3080/295	1	P.	8,33 €	458,33 €
<b>ART ESF5542LOW</b>	Moteur inverter - 4T° - 6 pgs dont AutoFlex 45°C-70°C - Options Time Manager - Départ différé 24h et affichage du temps restant - Auto Off - AirDry technologie	Blanc	13	A++	44	2775/262	1	P.	8,33 €	541,66 €



#### LAVE VAISSELLE 60 CM



Référence	Désignation	Couleur	Nombre de Couverts	Classe Energétique	Niveau sonore (dB)	Consommation Annuelle (L/kWh)	Multiple de vente	Unité fact.	DEEE HT	PU HT
✓ <b>NDT DFH13217X</b>	13 couverts - 6 Programmes dont "OptiA60" et "Cyclone" - 5 Températures - Départ différée jusqu'au 12h - Panier supérieur réglable - Panier inférieur modulable avec picots rabattables - Top amovible	Inox	13	A++	47	3080/262	1	P.	8,33 €	383,32 €
<b>NDT DFH14524W</b>	14 couverts - 7 Programmes dont "OptiA60" et "Auto" - 4 Températures Départ différée jusqu'au 12h - Panier supérieur réglable en charge - Panier inférieur modulable avec picots rabattables - Top amovible	Blanc	14	A++	44	2800/266	1	P.	8,33 €	474,43 €
<b>NDT DFH14524X</b>	14 couverts - 7 Programmes dont "OptiA60" et "Auto" - 4 Températures Départ différée jusqu'au 12h - Panier supérieur réglable en charge - Panier inférieur modulable avec picots rabattables - Top amovible	Inox	14	A++	44	2800/266	1	P.	8,33 €	527,76 €



#### LAVE VAISSELLE 60 CM



Référence	Désignation	Couleur	Nombre de Couverts	Classe Energétique	Niveau sonore (dB)	Consommation Annuelle (L/kWh)	Multiple de vente	Unité fact.	DEEE HT	PU HT
✓ <b>BOS VVD25W10EU</b>	5 programmes - Sélecteur de programme avec départ intégré - Moteur à induction - Départ différé : 3-6-9 h - Boîte à produits maxi-performance Auto 3in1 - AquaSensor, Sensor de pompe - Voyant lumineux manque de sel - Voyant lumineux manque produit de rinçage - Sécurité anti-débordement 24h - Régénération électronique - Triple filtre auto-nettoyant - Conso/cycle 11,7L - Top amovible	Blanc	12	A+	48	3300/290	1	P.	8,33 €	346,38 €



Caractéristiques techniques, Conditionnement, Multiple de vente, Unité de facturation, visuels, Euroclasse, DEEE HT, PU HT en Euros et hors DEEE et Eco-mobilier; donnés à titre indicatif et susceptibles de modifications sans préavis. is ne nous engageant qu'après confirmation expresse. Les prix unitaires indiqués sont ceux des réseaux COAXEL, REXEL et SCT, ils ne s'appliquent pas pour le réseau ESPACE ELEC. Pour plus d'informations, consultez votre agence habituelle ou connectez-vous sur notre site internet rexel.fr - N.C-nous consulter.

✓ Produit stocké

# POSE LIBRE FROID



**PRODUITS, TARIFS ET CONDITIONS À JOUR EN PERMANENCE**

■ Moteur de recherche
 ■ Export de données  
■ Prix personnalisés
 ■ Actualisation en ligne

Notre solution en vidéo sur [www.esabora-digital-services.com](http://www.esabora-digital-services.com)

Ta



## RÉFRIGÉRATEUR AMÉRICAIN

### RÉFRIGÉRATEUR MULTI PORTES



Référence	Désignation	Classe Energétique	Volume Net (L)	Volume Réfrigérateur (L)	Volume Congélateur (L)	Couleur	Hauteur (mm)	Consommation Annuelle (kWh)	Multiple de vente	Unité fact.	DEEE HT	PU HT	
<b>LBH SBSes8486-20</b>	Side-by-side bluperformance - 6 zones de conservations (caves, no frost, biofresh, biofresh plus, ice maker à raccordement) - inox anti trace - éclairage led - électronique tactile couleur - fermeture douce soft système - poignée dépression alu - 3 portes 185x121x66,5 cm - 645 l (150+129+366). Sur Commande	A++/A+++	645	519 (132 BioFresh)(153 cave)	126	Portes inox anti-traces	1852	320		1	P.	19,17 €	4 999,17 €
<b>LBH SBSes17242</b>	Side-by-side 2 portes 185x121x63 cm - Volume total 634 L (381+253) A++ éclairage led - bacs à légumes sur rails télescopiques - congélateur no frost 8 tiroirs - fini le givre - poignée à dépression alu affichage électronique et tactile - froid brassé Sur Commande	A++	634	381	253	Portes inox anti-traces	1850	359		1	P.	19,17 €	2 415,83 €

## RÉFRIGÉRATEUR 1 PORTE



### RÉFRIGÉRATEUR 1 PORTE 4\*



Référence	Désignation	Classe Energétique	Volume Net (L)	Volume Réfrigérateur (L)	Volume Congélateur (L)	Type de Froid (Statique/Ventilé/No Frost)	Consommation Annuelle (kWh)	Hauteur (mm)	Multiple de vente	Unité fact.	DEEE HT	PU HT	
<b>✓ LBH KP 280</b>	Réfrigérateur 1 Porte 55 cm 4* 250 l. 39dB TGLc A++ Esthétique SwingLine - Climat SN-ST - Poignée fixe - Mécanique - CoolPlus - Cuve EasyClean - TGLc - Contreporte en verre et contour ABS - Eclairage LED Existe en Silver KSL 2814-20 (599,99)	A++	250	229	21	Statique	178	1402		1	P.	15,00 €	449,99 €

### RÉFRIGÉRATEUR 1 PORTE TOUT UTIL



Référence	Désignation	Classe Energétique	Volume Net (L)	Volume Réfrigérateur (L)	Type de Froid (Statique/Ventilé/No Frost)	Consommation Annuelle (kWh)	Hauteur (mm)	Multiple de vente	Unité fact.	DEEE HT	PU HT	
<b>✓ LBH K 4220-23</b>	Réfrigérateur 1 Porte Comfort TU 390 l. 40 dB TGLc A+ - Esthétique SwingLine - Poignée à dépression - Climat SN-T - Regulation électronique 3 - Affichage LCD/Diodes - SuperCool - Dégivrage Automatique - Cuve EasyClean - PowerCooling (air brassé) - TGLc Contreporte en verre et contour ABS - Eclairage LED	A+	383	383	Brassé	148	1852		1	P.	15,00 €	749,99 €
<b>✓ LBH KB 4310</b>	BLUPERFORMANCE - Electronique tactile intuitive HD 2,4" -38 dB- BioFresh (0-1°C) conserve jusqu'à 3x plus longtemps la fraîcheur des fruits et des légumes des viandes et des poissons. Froid brassé avec filtre à charbon actif FreshAir pour purifier et traiter l'air circulant. Poignée à dépression, joint amovible, enchassable.	A+++	366	366 dont zone biofresh 133 L	Brassé	90	1850		1	P.	19,17 €	915,83 €
<b>✓ LBH KEF4310</b>	BLUPERFORMANCE - Electronique tactile intuitive HD 2,4" - SuperCool - 38dB - Cuve EasyClean - PowerCooling (air brassé) avec filtre FreshAir pour traiter l'air circulant - 2 tiroirs BioCool sur glissières télescopiques prolongent la fraîcheur jusqu'à 2 fois plus longtemps des fruits et légumes - Eclairage LED - Joint amovible	A+++	390	390	Brassé	78	1850		1	P.	15,00 €	N.C

Caractéristiques techniques, Conditionnement, Multiple de vente, Unité de facturation, visuels, Euroclasse, DEEE HT, PU HT en Euros et hors DEEE et Eco-mobilier; donnés à titre indicatif et susceptibles de modifications sans préavis, ils ne nous engagent qu'après confirmation expresse. Les prix unitaires indiqués sont ceux des réseaux COAXEL, REXEL et SCT, ils ne s'appliquent pas pour le réseau ESPACE ELEC. Pour plus d'informations, consultez votre agence habituelle ou connectez-vous sur notre site internet [rexel.fr](http://rexel.fr) - N.C-nous consulter.

✓ Produit stocké

PETITS APPAREILS MÉNAGER

SUPPORTS ET CONNECTIQUES AUDIOVISUEL

ÉQUIPEMENT COLLECTIVITÉS

CONFORT ET HYGIÈNE

PROFESSIONNEL

# POSE LIBRE FROID

## RÉFRIGÉRATEUR 1 PORTE

### RÉFRIGÉRATEUR 1 PORTE TOUT UTILE



Référence	Désignation	Classe Energétique	Volume Net (L)	Volume Réfrigérateur (L)	Type de Froid (Statique/Ventilé / No Frost)	Consommation Annuelle (kWh)	Hauteur (mm)	Multiple de vente	Unité fact.	DEEE HT	PU HT
✓ LBH K 3645	Réfrigérateur 1 Porte Comfort TU 339 L 40 dB TGLc A+ - Esthétique SwingLine - Poignée à dépression Climat SN-T - Régulation électronique 3 - Affichage Diodes - SuperCool - Cuve EasyClean PowerCooling (air brassé) - TGLc Contreporte en verre et contour ABS - Eclairage LED	A+	339	339	Brassé	143	1655	1	P.	15,00 €	649,99 €
✓ LBH K3710-20	BLUPERFORMANCE : nouveau circuit de froid qui maximise toutes les performances : qualités de froid et de conservation, plus de volume utile, fonctionnement ultra silencieux 38 dB, consommation électrique divisée par 2. Électronique tactile intuitive HD 2.4" - Tiroir BioCool pour prolonger jusqu'à 2x plus longtemps la fraîcheur des fruits et des légumes. Froid brassé avec filtre à charbon actif FreshAir pour purifier et traiter l'air circulant. Existe en inox. Kef 3710 (999,99)	A+++	342	342	Brassé	75	1650	1	P.	15,00 €	733,33 €
✓ LBH K3130	Poignée à dépression - Régulation électronique affichage LCD - SuperCool - 39dB - Cuve EasyClean - PowerCooling (air brassé) - Contreporte en verre et contour ABS - Eclairage LED - clayette porte-bouteilles. Remplaçant de LBH KP312021 - Existe en Silver Ref KSL 3130 (769,99)	A++	297	297	Brassé	109	1447	1	P.	15,00 €	558,33 €
✓ LBH K 220	Réf. 1 P 55 cm TU 213 L 39dB TGLc A+ - Esthétique SwingLine - Poignée fixe - Climat SN-ST - Mécanique - Cuve EasyClean - Clayette porte bouteilles - TGLc Contreporte en verre et contour ABS - Eclairage LED	A+	213	213	Statique	126	1175	1	P.	15,00 €	416,66 €

### TABLE TOP



Référence	Désignation	Classe Energétique	Volume Net (L)	Volume Réfrigérateur (L)	Volume Congélateur (L)	Type de Froid (Statique/Ventilé / No Frost)	Consommation Annuelle (kWh)	Hauteur (mm)	Multiple de vente	Unité fact.	DEEE HT	PU HT
✓ LBH KTS103	Table Top Tout Utile 136 l. Top démontable (85/82 cm) - Dégivrage Automatique - Super silence 37dB.	A+	136	136		Statique	118	850	1	P.	8,33 €	291,66 €
✓ LBH KTS127	Table Top compartiment 4* 122 l. Top démontable (85/82 cm) Fonction CoolPlus - Super silence 41dB.	A+	122	107	15	Statique	177	850	1	P.	8,33 €	283,33 €
✓ LBH KTS149	Table Top 55 cm Compartiment 4* de 15 L 122 l. Fonction Coolplus Top démontable (85/82 cm) Super silence - 41dB Existe en Tout Utile en KTS 166 (399,99)	A++	122	122	15	Statique	139	850	1	P.	8,33 €	N.C
✓ LBH TX1021-2	Réfrigérateur table top cube - Compartiment pour la confection de glaçons - Economy A+ - TGLc - 86 l. - silencieux : 38 db(A)	A+	86	86 L dont compartiment 0 étoile : 6 l		Statique	113	630	1	P.	8,33 €	374,99 €

### RÉFRIGÉRATEUR 1 PORTE 4\*



Référence	Désignation	Classe Energétique	Volume Net (L)	Volume Réfrigérateur (L)	Volume Congélateur (L)	Type de Froid (Statique/Ventilé / No Frost)	Consommation Annuelle (kWh)	Hauteur (mm)	Multiple de vente	Unité fact.	DEEE HT	PU HT
✓ ART ERF2404FOW	Dégivrage automatique - SpacePlus - Autonomie 11h - Compartiment 4* - Pvoir cong. 2 Kg/24h. Dégivrage mécanique pour le congélateur.	A+	226	208	18	Statique	215	1250	1	P.	15,00 €	N.C

### RÉFRIGÉRATEUR 1 PORTE TOUT UTILE



Référence	Désignation	Classe Energétique	Volume Net (L)	Volume Réfrigérateur (L)	Type de Froid (Statique/Ventilé / No Frost)	Consommation Annuelle (kWh)	Hauteur (mm)	Multiple de vente	Unité fact.	DEEE HT	PU HT
✓ ART ERF331SAOW	Blanc - Commandes mécaniques. internes - Eclairage LED - 4 clayettes verre et 1 porte-bouteilles - 1 bac à légumes - Dégivrage automatique.	A+	314	314	Brassé	139	1550	1	P.	15,00 €	458,33 €
✓ ART ERF4113AOW	1 clayette porte bouteilles - Compartiments crème et oeufs - 2 bacs à légumes - 2 balconnets porte-bouteilles transparents.	A++	387	387	Brassé	116	1854	1	P.	15,00 €	583,33 €

Caractéristiques techniques, Conditionnement, Multiple de vente, Unité de facturation, visuels, Euroclasse, DEEE HT, PU HT en Euros et hors DEEE et Eco-mobilier; donnés à titre indicatif et susceptibles de modifications sans préavis. is ne nous engageant qu'après confirmation expresse. Les prix unitaires indiqués sont ceux des réseaux COAXEL, REXEL et SCT, ils ne s'appliquent pas pour le réseau ESPACE ELEC. Pour plus d'informations, consultez votre agence habituelle ou connectez-vous sur notre site internet rexel.fr - N.C-nous consulter.

✓ Produit stocké



## RÉFRIGÉRATEUR 1 PORTE TOUT UTILE



Référence	Désignation	Classe Energétique	Volume Net (L)	Volume Réfrigérateur (L)	Type de Froid (Statique/Ventilé / No Frost)	Consommation Annuelle (kWh)	Hauteur (mm)	Multiple de vente	Unité fact.	DEEE HT	PU HT
✓ BOS KSV29VW3P	Réfrigérateur 1 porte blanc 290 l - A++ ; 107 kWh/an - Système PowerVentilation - Régulation électronique de la température avec indicateur LED - FreshSense - Eclairage LED - Dégivrage automatique - Super-réfrigération avec arrêt automatique - Compartiment VitaFresh avec contrôle d'humidité - SN-T - Niveau sonore : 39dB(A) re 1 pW - Ouverture de porte sans débord (à 90°)	A++	290	290	Statique	107	1610	1	P.	15,00 €	542,24 €

## RÉFRIGÉRATEUR 1 PORTE TOUT UTILE



Référence	Désignation	Classe Energétique	Volume Net (L)	Volume Réfrigérateur (L)	Type de Froid (Statique/Ventilé / No Frost)	Consommation Annuelle (kWh)	Hauteur (mm)	Multiple de vente	Unité fact.	DEEE HT	PU HT
✓ SSM KS33VWV3P	Réfrigérateur 1 porte blanc 324 l - Classe A++ ; 110 kWh/an - Système powerVentilation - Régulation électronique avec affichage LED de la température freshSense - Eclairage LED - Dégivrage automatique - Super-réfrigération avec arrêt automatique - Compartiment hyperFresh avec ajustement du taux d'humidité - SN-T - 39dB(A) re 1 pW	A++	324	324	Statique	110	1760	1	P.	15,00 €	650,21 €
✓ SSM KS36VBI3P	Réfrigérateur 1 porte 346 l - Portes inox anti-traces, côtés silver - Classe A++ ; 112 kWh/an - Système PowerVentilation - Porte inox anti-traces, côtés silver - Commande sensitive touchControl en façade : régulation électronique avec affichage digital de la température - Eclairage LED - Dégivrage automatique - Alarme sonore de porte ouverte - Super-réfrigération avec arrêt automatique - Compartiment hyperFresh plus avec contrôle d'humidité - SN-T	A++	346	346	Brassé	112	1860	1	P.	15,00 €	910,98 €

## RÉFRIGÉRATEUR 2 PORTES

### RÉFRIGÉRATEUR 2 PORTES 70 CM



Référence	Désignation	Classe Energétique	Volume Net (L)	Volume Réfrigérateur (L)	Volume Congélateur (L)	Hauteur (mm)	Type de Froid (Statique/Ventilé / No Frost)	Consommation Annuelle (kWh)	Multiple de vente	Unité fact.	DEEE HT	PU HT
✓ LBH CTNS215	FreshLine: 70cm blanc A++ 418 l - Esthétique HardLine - Poignées et charnières intégrées - Ecran TFT tactile 2,4" monochrome derrière la porte - Affichage digital du réf. et du congél. - SuperFrost et SuperCool - CentralPowerCooling (NoFrost) - Cuve EasyClean - Tiroir BioCool - Tablette verre et balconnet dans le congél. - Eclairage LED - Contreporte en verre et contour ABS Existe en Inox : CTNef 5215 (1199€)	A++	418	332	86	1852	No Frost	270	1	P.	19,17 €	833,33 €

### RÉFRIGÉRATEUR 2 PORTES 60 CM



Référence	Désignation	Classe Energétique	Volume Net (L)	Volume Réfrigérateur (L)	Volume Congélateur (L)	Hauteur (mm)	Type de Froid (Statique/Ventilé / No Frost)	Consommation Annuelle (kWh)	Multiple de vente	Unité fact.	DEEE HT	PU HT
✓ LBH CT3306-22	DP 60cm A+ TGLc 307 l. 41dB - Esthétique SwingLine - Poignées intégrées - Régulation électronique 6 - Affichage digital - SuperFrost - Climat SN-ST - PowerCooling (air brassé) - Cuve EasyClean - 1 grand bac à légumes - Tablette verre congél. Eclairage LED - TGLc = Contreporte en verre et contour ABS	A+	307	232	75	1761	Brassé/SmartFrost	268	1	P.	15,00 €	499,99 €
✓ LBH CTP3316-22	Double-porte 60cm A++ TGLc 307 l. 39dB Esthétique SwingLine - Poignées tube à dépression - Régulation électronique 6 - Affichage digital - SuperFrost - Climat SN-ST - PowerCooling (air brassé) - Cuve EasyClean - 1 grand bac à légumes - Tablette verre congél. - Eclairage LED - TGLc = Contreporte en verre et contour ABS	A++	307	232	75	1761	Brassé/SmartFrost	211	1	P.	15,00 €	541,66 €

### RÉFRIGÉRATEUR 2 PORTES 55 CM



Référence	Désignation	Classe Energétique	Volume Net (L)	Volume Réfrigérateur (L)	Volume Congélateur (L)	Hauteur (mm)	Type de Froid (Statique/Ventilé / No Frost)	Consommation Annuelle (kWh)	Multiple de vente	Unité fact.	DEEE HT	PU HT
✓ LBH CTP250	Double-porte Comf A++ 55cm 268 l. 40 dB - Esthétique SwingLine - Climat SN-T - Poignées intégrées Mécanique - Cuve EasyClean - Eclairage LED - Autonomie 24 h.	A++	268	216	52	1571	Statique/SmartFrost	201	1	P.	15,00 €	441,66 €
✓ LBH CTPsI250	Double-porte Comf Silver A++ 55cm 268 l. 40 dB - Esthétique SwingLine Climat SN-T - Poignées intégrées Mécanique - Cuve EasyClean Eclairage LED - Autonomie 24h.	A++	268	216	52	1571	Statique/SmartFrost	201	1	P.	15,00 €	499,99 €

Caractéristiques techniques, Conditionnement, Multiple de vente, Unité de facturation, visuels, Euroclasse, DEEE HT, PU HT en Euros et hors DEEE et Eco-mobilier; donnés à titre indicatif et susceptibles de modifications sans préavis, ils ne nous engagent qu'après confirmation expresse. Les prix unitaires indiqués sont ceux des réseaux COAXEL, REXEL et SCT, ils ne s'appliquent pas pour le réseau ESPACE ELEC. Pour plus d'informations, consultez votre agence habituelle ou connectez-vous sur notre site internet rexel.fr - N.C-nous consulter.

✓ Produit stocké

## POSE LIBRE FROID

### RÉFRIGÉRATEUR 2 PORTES

#### RÉFRIGÉRATEUR 2 PORTES 55 CM

**Electrolux**

Référence	Désignation	Classe Energétique	Volume Net (L)	Volume Réfrigérateur (L)	Volume Congélateur (L)	Hauteur (mm)	Type de Froid (Statique/Ventilé / No Frost)	Consommation Annuelle (kWh)	Multiple de vente	Unité fact.	DEEE HT	PU HT
✓ ART EJ2301A0W2	Dégivrage automatique réfrigérateur et manuel congélateur Pouvoir de congélation 3 kg/24 h Autonomie 19h - SpacePlus™ - Portes réversibles.	A+	223	180	43	1404	Statique	224	1	P.	15,00 €	408,33 €



#### RÉFRIGÉRATEUR 2 PORTES 50 CM

**Electrolux**

Référence	Désignation	Classe Energétique	Volume Net (L)	Volume Réfrigérateur (L)	Volume Congélateur (L)	Hauteur (mm)	Type de Froid (Statique/Ventilé / No Frost)	Consommation Annuelle (kWh)	Multiple de vente	Unité fact.	DEEE HT	PU HT
✓ ART EJ1800A0W	Dégivrage automatique réfrigérateur et manuel congélateur Pouvoir de congélation 3 kg/24 h - Autonomie 17h - Portes réversibles.	A+	171	130	41	1209	Statique	205	1	P.	8,33 €	383,33 €



#### RÉFRIGÉRATEUR 2 PORTES GRANDE LARGEUR

**BOSCH**  
Des technologies pour la vie

Référence	Désignation	Classe Energétique	Volume Net (L)	Volume Réfrigérateur (L)	Volume Congélateur (L)	Hauteur (mm)	Type de Froid (Statique/Ventilé / No Frost)	Consommation Annuelle (kWh)	Multiple de vente	Unité fact.	DEEE HT	PU HT
✓ BOS KDV47VW30	Système PowerVentilation - Technologie LowFrost - Poignées verticales intégrées - 5 clayettes en verre - Régulation électronique Eclairage LED - Dégivrage automatique dans le réfrigérateur VITAFRESH avec contrôle d'humidité - Autonomie 30 h.	A++	401	315	86	1910	Ventilé	245	1	P.	19,17 €	701,32 €



### RÉFRIGÉRATEUR COMBINÉ

#### 1 CIRCUIT

**LIEBHERR**  
Qualité, Design et Innovation

Référence	Désignation	Classe Energétique	Volume Net (L)	Volume Réfrigérateur (L)	Volume Congélateur (L)	Hauteur (mm)	Type de Froid (Statique/Ventilé / No Frost)	Consommation Annuelle (kWh)	Couleur	Multiple de vente	Unité fact.	DEEE HT	PU HT
LBH CUef330	Combiné 1 circuit SmartFrost - Porte inox anti traces, coté look inox 55cm - 294 l (210+84) 39dB - 3 tir. cgl - poignées à dépression inox - CoolPlus - Mécanique - Congélateur SmartFrost 70% de givre en moins - clayette PB - Cuve EasyClean - TGLc = contreporte en verre et contour ABS - Eclairage LED remplaçant de CUef3311-20	A++	294	210	84	1812	SmartFrost	210	Inox anti-traces	1	P.	15,00 €	666,66 €
✓ LBH CU330-20	Combiné 1 circuit SmartFrost 55cm - 294 l (210+84) - 39 dB - 3 tir. cgl - Poignées à dépression - CoolPlus - Mécanique - Congélateur SmartFrost, 70% de givre en moins - clayette PB - Cuve EasyClean - TGLc = contreporte en verre et contour ABS - Eclairage LED remplaçant de CU3311	A++	294	210	84	1812	SmartFrost	210	Blanc	1	P.	15,00 €	583,33 €
LBH CU 280	Combi 1 circuit SmartFrost 55cm A++ 161x55x63 cm 263 l (210+53) - 2 tir. cgl - Esthétique SwingLine Poignées dépression - Climat SN-ST - CoolPlus - Mécanique - Congélateur SmartFrost - clayette PB Cuve EasyClean - TGLc = contreporte en verre et contour ABS - Eclairage LED existe en silver CUSL 280 (779,99)	A++	263	210	53	1612	SmartFrost	210	blanc	1	P.	15,00 €	549,99 €



Caractéristiques techniques, Conditionnement, Multiple de vente, Unité de facturation, visuels, Euroclasse, DEEE HT, PU HT en Euros et hors DEEE et Eco-mobilier; donnés à titre indicatif et susceptibles de modifications sans préavis. is ne nous engageant qu'après confirmation expresse. Les prix unitaires indiqués sont ceux des réseaux COAXEL, REXEL et SCT, ils ne s'appliquent pas pour le réseau ESPACE ELEC.

✓ Produit stocké

Pour plus d'informations, consultez votre agence habituelle ou connectez-vous sur notre site internet rexel.fr - N.C-nous consulter.

## 2 CIRCUITS

Référence	Désignation	Classe Énergétique	Volume Net (L)	Volume Réfrigérateur (L)	Volume Congélateur (L)	Hauteur (mm)	Type de Froid (Statique/Ventilé/ No Frost)	Consommation Annuelle (kWh)	Couleur	Multiple de vente	Unité fact.	DEEE HT	PU HT
✓ LBH CN351S	FRESH LINE blanc, esthétique HardLine portes couvrantes et biseautées, 2 circuits DuoCooling NoFrost, classe énergétique A++ et classe climatique SN-T, écran tactile digital, réfrigérateur à dégivrage automatique, éclairage LED, congélateur NoFrost, poignée à dépression, pieds avant réglables, enchassable, adossable au mur, porte réversible	A++	308	221	87	1820	Brassé/No Frost	237	Blanc	1	P.	15,00 €	749,99 €
✓ LBH Cnef 401S	FRESH LINE Combiné 2 circuits NoFrost Esthétique HardLine - Poignée à dépression Alu - Digital/tactile - PowerCooling Climat SN-T - Cuve EasyClean - Contreporte en verre et contour ABS Éclairage LED - Joint amovible - DuoCooling - Clayette porte-bouteilles Fonctions SuperCool et SuperFrost - Bacs à légumes sur roulettes - 39dB	A++	356	269	87	2011	Brassé/No Frost	252	Inox anti-traces / côtés silver	1	P.	15,00 €	833,33 €
LBH Cnef 431S	BLUPerformance portes inox anti-traces avec nouveau circuit de froid intégré dans le socle de l'appareil. Tiroir BioCool et filtre FreshAir. Congélateur NoFrost, écran tactile digital, éclairage LED, 38dB(A), esthétique HardLine portes couvrantes et biseautées, charnière intégrée. Poignées à dépression - Enchassable sans réduction de performance.	A+++	321	220	101	1850	Brassé/No Frost	165	Inox anti-trace / côtés silver	1	P.	15,00 €	1 024,17 €
✓ LBH CN 321	Combiné 2 circuits NoFrost 60 cm - ComfortLine remplaçant de CN 320	A++	304	209	95	1861	Brassé/NoFrost	232	blanc	1	P.	15,00 €	N.C
✓ LBH Cnel 321	confortline look inox combiné no frost - 3041 - réfrigérateur froid brassé / congélateur no frost - A++ SN-T - électronique digital - Éclairage plafonnier LED - 2 circuits de froid à régulation indépendante - 41 db remplaçant de CNEL 320	A++	304	209	95	1861	Brassé/NoFrost	232	Look inox	1	P.	15,00 €	666,66 €
LBH CNEL 361	Combiné 2 circuits NoFrost 60 cm - ComfortLine 201x60x65,7 cm - 338 l. (243+95) - 41 dB - 3 tir. Cgl Esthétique HardLine emboutie - Poignées verticales intégrées sur toute la longueur - Bandeau digital à touches - PowerCooling - Climat SN-T - Balconnets de contreporte tout ABS avec liseret inox - Éclairage LED - Clayette PB - Joint amovible DuoCooling existe en blanc CN 361 (829,99€)	A++	338	243	95	2011	Brassé/NoFrost	242	Look inox	1	P.	15,00 €	749,99 €
✓ LBH CN 391	Combiné 2 circuits NoFrost 60 cm - ComfortLine Esthétique HardLine emboutie - Poignées verticales intégrées sur toute la longueur - Bandeau digital à touches - PowerCooling - Climat SN-T - Balconnets de contreporte tout ABS avec liseret inox - Éclairage LED - Clayette PB - Joint amovible DuoCooling - 42 dB	A++	328	199	129	2011	Brassé/NoFrost	264	Blanc	1	P.	19,17 €	915,83 €

Caractéristiques techniques, Conditionnement, Multiple de vente, Unité de facturation, visuels, Euroclasse, DEEE HT, PU HT en Euros et hors DEEE et Eco-mobilier; donnés à titre indicatif et susceptibles de modifications sans préavis, ils ne nous engagent qu'après confirmation expresse. Les prix unitaires indiqués sont ceux des réseaux COAXEL, REXEL et SCT, ils ne s'appliquent pas pour le réseau ESPACE ELEC.

Pour plus d'informations, consultez votre agence habituelle ou connectez-vous sur notre site internet rexel.fr - N.C-nous consulter.

✓ Produit stocké

# POSE LIBRE FROID

## RÉFRIGÉRATEUR COMBINÉ

### 2 CIRCUITS



Qualité, Design et Innovation

Référence	Désignation	Classe Energétique	Volume Net (L)	Volume Réfrigérateur (L)	Volume Congélateur (L)	Hauteur (mm)	Type de Froid (Statique/Ventilé / No Frost)	Consommation Annuelle (kWh)	Couleur	Multiple de vente	Unité fact.	DEEE HT	PU HT
✓ LBH CNEF4815	Combiné 2 circuits BLUperformance NoFrost - 60 cm - 361 l. (260+101) - 3 tir. Cgl. Esthétique HardLine Poignée à dépression inox - Ecran tactile digital PowerCooling - Climat SN-T - Contreporte en verre et contour ABS - Eclairage LED - Joint amovible - DuoCooling - BioCool - 38dB	A+++	361	260	101	2010	Brassé biocool/NoFrost	174	Inox anti-trêces	1	P.	19,17 €	1 065,83 €
LBH CNEF4825-20	Combiné 2 circuits BLUperformance NoFrost 60 cm - 201x60x66,5 cm 356 l. (258+98) - 3 tir. Cgl Poignée à dépression Alu - Ecran tactile digital PowerCooling - Climat SN-T - Contreporte en verre et contour ABS - New Eclairage LED - Joint amovible - DuoCooling - BioCool sur roulettes - ice maker à réservoir - 38 db sur commande	A+++	356	258	98	2010	Brassé biocool/NoFrost	171	Inox anti-trêces	1	P.	15,00 €	1 415,83 €
✓ LBH CNBS4015	Combiné 2 circuits NoFrost 60 cm 39dB - 356 l. (269+87) - 3 tir. Cgl Esthétique HardLine - Poignée à dépression - Ecran tactile digital - PowerCooling Cuve EasyClean - Contreporte en verre et contour ABS - New Eclairage LED - Joint amovible - DuoCooling	A++	356	269	87	2011	Brassé/NoFrost	252	Black Inox	1	P.	15,00 €	1 165,83 €

### 1 CIRCUIT



Référence	Désignation	Classe Energétique	Volume Net (L)	Volume Réfrigérateur (L)	Volume Congélateur (L)	Hauteur (mm)	Type de Froid (Statique/Ventilé / No Frost)	Consommation Annuelle (kWh)	Couleur	Multiple de vente	Unité fact.	DEEE HT	PU HT
✓ ART EN3617M0W	Eclairage LED - Dégivrage automatique du réfrigérateur - Pouvoir de congélation 5kg/24h - Autonomie 20h.	A++	329	220	109	1845	Brassé	239	Blanc	1	P.	15,00 €	483,33 €

### 1 CIRCUIT



Des technologies pour la vie

Référence	Désignation	Classe Energétique	Volume Net (L)	Volume Réfrigérateur (L)	Volume Congélateur (L)	Hauteur (mm)	Type de Froid (Statique/Ventilé / No Frost)	Consommation Annuelle (kWh)	Couleur	Multiple de vente	Unité fact.	DEEE HT	PU HT
BOS KGV33VW31S	Combiné largeur 60 cm - Système PowerVentilation - LowFrost - VITAFRESH avec contrôle d'humidité - 4 clayettes verre - Pouvoir de congélation 7kg/24 h - 3 tiroirs dont 1 BigBox - VarioZone - Autonomie 23 h.	V	286	192	94	1760	Ventilé	219	Blanc	1	P.	15,00 €	495,13 €
✓ BOS KGV36VW32S	Combiné largeur 60 cm - Système PowerVentilation Technologie LowFrost VITAFRESH avec contrôle d'humidité - 4 clayettes verre - Pouvoir de congélation : 7 kg/24 h - 3 tiroirs dont 1 BigBox - VarioZone - Autonomie 23 h.	V	307	213	94	1860	Ventilé	226	Blanc	1	P.	15,00 €	556,57 €
BOS KGV58VL31S	Combiné largeur 70 cm - Système PowerVentilation - LowFrost - Portes finition inox, côtés silver - VITAFRESH avec contrôle d'humidité - 5 clayettes verre - Pouvoir de congélation : 14 kg/24 h - 2 tiroirs dont 1 BigBox - VarioZone - Autonomie 26 h.	V	500	376	124	1910	Ventilé	292	Inox	1	P.	19,17 €	839,46 €

Caractéristiques techniques, Conditionnement, Multiple de vente, Unité de facturation, visuels, Euroclasse, DEEE HT, PU HT en Euros et hors DEEE et Eco-mobilier; donnés à titre indicatif et susceptibles de modifications sans préavis. is ne nous engageant qu'après confirmation expresse. Les prix unitaires indiqués sont ceux des réseaux COAXEL, REXEL et SCT, ils ne s'appliquent pas pour le réseau ESPACE ELEC.

Pour plus d'informations, consultez votre agence habituelle ou connectez-vous sur notre site internet rexel.fr - N.C-nous consulter.

✓ Produit stocké

## 2 CIRCUITS

Référence	Désignation	Classe Énergétique	Volume Net (L)	Volume Réfrigérateur (L)	Volume Congélateur (L)	Hauteur (mm)	Type de Froid (Statique/ Ventilé/No Frost)	Consommation Annuelle (kWh)	Couleur	Multiple de vente	Unité fact.	DEEE HT	PU HT
✓ <b>BOS KGN36NW30</b>	NoFrost - Régulation électronique de la température pour le congélateur avec indicateur LED - 1 compresseur / 1 circuit froid - Eclairage LED - MultiBox - Super-congélation - Pouvoir de congélation : 11 kg en 24 h - varioZone - Autonomie en cas de coupure électrique : 19 h - Charnières à droite, réversibles. Remplaçant de BOS KGN36VW26	A++	302	215	87	1860	No Frost	235	Blanc	1	P.	15,00 €	627,73 €

## 2 CIRCUITS

Référence	Désignation	Classe Énergétique	Volume Net (L)	Volume Réfrigérateur (L)	Volume Congélateur (L)	Hauteur (mm)	Type de Froid (Statique/Ventilé/ No Frost)	Consommation Annuelle (kWh)	Couleur	Multiple de vente	Unité fact.	DEEE HT	PU HT
✓ <b>SSM KG39NVI35</b>	Portes inox anti-traces, côtés silver - régulation électronique avec affichage LED de la température - Chaque zone de température contrôlable et réglable séparément - Eclairage LED - HyperFresh pour fruits et légumes - HyperFresh proche de 0°C pour viandes et poissons - Pouvoir de congélation : 14 kg en 24 h - VarioZone - Autonomie en cas de coupure électrique : 16 h Remplaçant du KG39NXI35	A++	366	279	87	2030	Ventilé	273	inox-anti traces	1	P.	19,17 €	812,94 €

## CONGÉLATEUR

### CONGÉLATEUR ARMOIRE

Référence	Désignation	Classe Énergétique	Hauteur (mm)	Volume Net (L)	Type de Froid (Statique/Ventilé/ No Frost)	Consommation Annuelle (kWh)	Multiple de vente	Unité fact.	DEEE HT	PU HT
✓ <b>LBH GN 4113</b>	Congélateur Armoire 70cm No Frost 8 tiroirs A++ - Poignée tube à dépression - Régulation électronique 3 - SN-T - Tablettes intermédiaires verres - VarioSpace : modularité de l'espace - Eclairage sous bandeau - Alarme visuelle et sonore.	A++	1947	345	No Frost	293	1	P.	19,17 €	1 024,17 €
✓ <b>LBH GP 4013</b>	Congélateur Armoire. SmartFrost 70cm 8 tiroirs 399L A+++ - SwingLine - Poignée tube à dépression - Régulation électronique 3 - Affichage LCD - SN-T - Tablettes intermédiaires verres - VarioSpace : modularité de l'espace - Eclairage sous bandeau - SuperFrost - Alarme visuelle et sonore - Fonctionnement dès -15° de t° ambiante.	A+++	1947	399	SmartFrost	191	1	P.	19,17 €	999,17 €
✓ <b>LBH GNP 3013-21</b>	Congélateur Armoire NoFrost 60cm 8 tiroirs - A++ Esthétique SwingLine - Poignée à dépression - Nouvelle Régulation électronique 3 LCD - Climat SN-T - Tablettes intermédiaires verres - VarioSpace : modularité de l'espace - Alarmes visuelle et sonore.	A++	1841	257	No Frost	245	1	P.	19,17 €	882,50 €
✓ <b>LBH GN 3613</b>	Congélateur Armoire 70cm No Frost 7 tiroirs A++ 299L. Swing - Poignée tube à dépression - Régulation électronique 3 - Affichage digital - SN-T - Tablettes intermédiaires verres - VarioSpace : modularité de l'espace - Eclairage sous bandeau Affichage par diodes - Alarmes visuelle et sonore.	A++	1751	299	No Frost	268	1	P.	19,17 €	882,50 €
✓ <b>LBH GNP 3755</b>	BLUPerformance : Congélateur Armoire NoFrost 60 cm - Un nouveau circuit de froid intégré dans le socle de l'appareil maximise toutes les performances. Volume net total : 230 l. - Classe A+++ - Ecran tactile digital couleur 2,4" - Climat SN-T - Tablettes intermédiaires verres - status light - 7 tiroirs dont 6 sur roulettes - 2 accus froid - éclairage LED sous bandeau - Alarmes visuelle et sonore.	A+++	1650	230	NoFrost	154	1	P.	15,00 €	999,17 €
✓ <b>LBH GP2733</b>	Congélateur Armoire SmartFrost 7 tiroirs 226 l. A++ - Superisolé SwingLine - Poignée à dépression - Régulation électronique, affichage LCD - Climat SN-T - SmartFrost, 70% de givre en moins. Tablettes intermédiaires en verre - VarioSpace : modularité de l'espace - Alarmes visuelle et sonore	A++	1644	224	Smartfrost	206	1	P.	15,00 €	641,66 €
✓ <b>LBH GNP 2713-22</b>	Congélateur Armoire NoFrost 60cm 7 tiroirs 221l A++ - Esthétique SwingLine - Poignée à dépression - Nouvelle Régulation électronique 3 LCD - Climat SN-T - Tablettes intermédiaires verres - VarioSpace : modularité de l'espace Alarmes visuelle et sonore - Fonctionnement dès -15° de T° ambiante.	A++	1644	221	No Frost	225	1	P.	15,00 €	733,33 €
✓ <b>LBH GNP 2313-21</b>	Congélateur Armoire NoFrost 60cm 7 tiroirs A++ - Esthétique SwingLine - Poignée à dépression - Nouvelle Régulation électronique 3 LCD - Climat SN-T - Tablettes intermédiaires verres - VarioSpace : modularité de l'espace - Alarmes visuelle et sonore	A++	1447	185	No Frost	207	1	P.	15,00 €	633,33 €

Caractéristiques techniques, Conditionnement, Multiple de vente, Unité de facturation, visuels, Euroclasse, DEEE HT, PU HT en Euros et hors DEEE et Eco-mobilier; donnés à titre indicatif et susceptibles de modifications sans préavis, ils ne nous engagent qu'après confirmation expresse. Les prix unitaires indiqués sont ceux des réseaux COAXEL, REXEL et SCT, ils ne s'appliquent pas pour le réseau ESPACE ELEC. Pour plus d'informations, consultez votre agence habituelle ou connectez-vous sur notre site internet rexel.fr - N.C-nous consulter.

✓ Produit stocké

# POSE LIBRE FROID

## CONGÉLATEUR

### CONGÉLATEUR ARMOIRE

**LIEBHERR**  
Qualité, Design et Innovation

Référence	Désignation	Classe Énergétique	Hauteur (mm)	Volume Net (L)	Type de Froid (Statique/Ventilé/ No Frost)	Consommation Annuelle (kWh)	Multiple de vente	Unité fact.	DEEE HT	PU HT
✓ LBH 6P2433	Congélateur Armoire SmartFrost 6 tiroirs A++ - Superisolé Dégivrage manuel - SwingLine - Poignée à dépression Régulation électronique, affichage LCD - Climat SN-T - SmartFrost, 70% de givre en moins. Tablettes intermédiaires en verre - VarioSpace : modularité de l'espace - Alarmes visuelle et sonore - Fonctionnement dès -15° de T° ambiante.	A++	1447	190	Smartfrost	191	1	P.	15,00 €	N.C
✓ LBH 6X823	Congélateur cube SmartFreeze 2 tiroirs 68 L A+ SwingDesign - SmartFrost, 70% de givre en moins - VarioSpace : modularité de l'espace - Climat SN-T - Poignée fixe - Régulation électronique	A+	631	68	Smartfrost	172	1	P.	8,33 €	374,99 €
✓ LBH 6P123	Congélateur armoire SwingDesign - SmartFrost, A++, 98 L, réduit considérablement le givre - VarioSpace - Climat SN-T - Poignée fixe - Régulation électronique remplaçant de GP 1213	A++	851	98	SmartFrost	149	1	P.	8,33 €	333,33 €

### CONGÉLATEUR COFFRE

**LIEBHERR**  
Qualité, Design et Innovation

Référence	Désignation	Classe Énergétique	Hauteur (mm)	Volume Net (L)	Type de Froid (Statique/Ventilé/ No Frost)	Consommation Annuelle (kWh)	Multiple de vente	Unité fact.	DEEE HT	PU HT
✓ LBH 6T6122-21	Congélateur coffre hautes performances SwingDesign - A+ - 572 L - StopFrost - Condenseur intégré - Climat SN-T - Nouveau design bandeau de commande + nouvelles finitions extérieures - Fonctionnement dès -15°C de température ambiante remplaçant de GT 6122	A+	915	572	StopFrost	388	1	P.	15,00 €	833,33 €
✓ LBH CCE2331	Congélateur coffre hautes performances A++ 291 L SwingDesign StopFrost - Nouveau design bandeau de commande + nouvelles finitions extérieures - électronique 6 - Affichage digital - Condenseur intégré - Climat SN-T - Serrure - Fonctionnement dès -15°C de température ambiante remplaçant de CCE 2330G	A++	917	291	StopFrost	211	1	P.	15,00 €	608,33 €
✓ LBH 6T2632-21	Congélateur coffre hautes performances A++ - 237 L - SwingDesign - StopFrost - Condenseur intégré - Climat SN-T Nouveau design bandeau de commande + nouvelles finitions extérieures - Fonctionnement dès -15°C de température ambiante remplaçant de GT 2632-G	A++	915	237	StopFrost	190	1	P.	15,00 €	499,99 €
✓ LBH 6T3032-22	Congélateur coffre hautes performances A++ - 284 L - SwingDesign - StopFrost - Condenseur intégré - Climat SN-T Nouveau design bandeau de commande + nouvelles finitions extérieures - Fonctionnement dès -15°C de température ambiante remplaçant de GT 3032-21	A++	915	284	StopFrost	209	1	P.	15,00 €	524,99 €
✓ LBH 6T3632-21	Congélateur coffre hautes performances A++ - 324 L - SwingDesign - StopFrost - Condenseur intégré - Climat SN-T Nouveau design bandeau de commande + nouvelles finitions extérieures - Fonctionnement dès -15°C de température ambiante remplaçant de GT 3632-G	A++	915	324	StopFrost	225	1	P.	15,00 €	583,33 €

### CONGÉLATEUR ARMOIRE

**Electrolux**





Référence	Désignation	Classe Énergétique	Hauteur (mm)	Volume Net (L)	Type de Froid (Statique/Ventilé/ No Frost)	Consommation Annuelle (kWh)	Multiple de vente	Unité fact.	DEEE HT	PU HT
✓ ART EUF2047A0W	Froid NoFrost - Cdes LED internes sur le top - 5 tiroirs dont 1 demi -1 abattant - Dégivrage Automatique - Pouvoir de congél. 20kg/24h - Autonomie 15h - Fonction Super congélation - Porte Réversible - Alarme Sonore et Visuelle de température.	A+	1550	180	No Frost	258	1	P.	15,00 €	608,33 €
✓ ART EUF2208A0W	Cdes LED internes sur le top - 4 tiroirs dont 1 demi -2 abattants Dégivrage Manuel - Fonction Super congélation - Porte Réversible - Alarme Sonore et Visuelle de température.	A++	1550	194	Statique	192	1	P.	15,00 €	541,66 €
✓ ART EUT1106AW2	Table Top - 3 tiroirs dont 1 maxi et 1 demi transparent - Porte Réversible - Alarme visuelle Température.	A+	850	90	Statique	184	1	P.	8,33 €	333,33 €

Caractéristiques techniques, Conditionnement, Multiple de vente, Unité de facturation, visuels, Euroclasse, DEEE HT, PU HT en Euros et hors DEEE et Eco-mobilier; donnés à titre indicatif et susceptibles de modifications sans préavis. is ne nous engageant qu'après confirmation expresse. Les prix unitaires indiqués sont ceux des réseaux COAXEL, REXEL et SCT, ils ne s'appliquent pas pour le réseau ESPACE ELEC.

✓ Produit stocké



## CONGÉLATEUR COFFRE

**Electrolux**

Référence	Désignation	Classe Energétique	Hauteur (mm)	Volume Net (L)	Type de Froid (Statique/Ventilé / No Frost)	Consommation Annuelle (kWh)	Image	Multiple de vente	Unité fact.	DEEE HT	PU HT
✓ <b>ART ECS231AOW</b>	Système LowFrost : jusqu'à 80% de givre en moins et consommation réduite - 4 paniers - Fonction super congélation - Dégivrage manuel - Autonomie 31 h - pouvoir de congélation 22.5kg/24h - Alarme sonore et visuelle de température - Roulettes - Serrure - Lumière intérieure -	A+	868	495	Low Frost	372		1	P.	15,00 €	608,33 €
✓ <b>ART EC4230AOW2</b>	Système LowFrost : jusqu'à 80% de givre en moins et consommation réduite - Isolation standard - Space Plus - Thermostat en façade - 4 paniers - Fonction super congélation - Autonomie 31 h - pouvoir de congélation 19kg/24h	A+	868	400	Low Frost	323		1	P.	15,00 €	524,99 €
✓ <b>ART EC3200AOW2</b>	SpacePlus - Condenseur intégré à la paroi - 3 paniers - Réouverture facile - Dégivrage manuel - Autonomie 32 h - Voyant Alarme de température - Lumière intérieure	A+	868	300	Statique	272		1	P.	15,00 €	416,66 €
✓ <b>ART EC100SAOW</b>	SpacePlus - Condenseur intégré à la paroi - 1 panier - Dégivrage manuel - Autonomie 30 h - pouvoir de congélation 9.5kg/24h - Voyant alarme de Température.	A+	836	98	Statique	170		1	P.	8,33 €	274,99 €

## CONGÉLATEUR ARMOIRE

**BOSCH**  
Des technologies pour la vie

Référence	Désignation	Classe Energétique	Hauteur (mm)	Volume Net (L)	Type de Froid (Statique/Ventilé / No Frost)	Consommation Annuelle (kWh)	Image	Multiple de vente	Unité fact.	DEEE HT	PU HT
✓ <b>BOS 6SV33VW31</b>	Poignée verticale - Super-congélation avec arrêt automatique - Pouvoir de congélation : 28 kg en 24 h - 5 tiroirs - Autonomie 24 h - Charnières à droite, réversibles - Pieds avant réglables en hauteur, roulettes à l'arrière.	A++	1760	220	Statique	V		1	P.	15,00 €	671,26 €
<b>BOS 6SV36VW32</b>	Poignée verticale - Super-congélation avec arrêt automatique - Pouvoir de congélation : 28 kg en 24 h - 5 tiroirs - Autonomie 25 h - Charnières à droite, réversibles - Pieds avant réglables en hauteur, roulette à l'arrière.	A++	1860	237	Statique	212		1	P.	15,00 €	664,49 €

## CONGÉLATEUR ARMOIRE

**SIEMENS**

Référence	Désignation	Classe Energétique	Hauteur (mm)	Volume Net (L)	Type de Froid (Statique/Ventilé / No Frost)	Consommation Annuelle (kWh)	Image	Multiple de vente	Unité fact.	DEEE HT	PU HT
<b>SSM 6S58NAW45</b>	Congélateur armoire blanc 360 l - A+++ 201 kWh/an - noFrost multiAirflow - Commande sensitive touchControl : régulation électronique avec affichage digital de la température - freshSense - Dégivrage automatique - Eclairage LED - Système d'ouverture facile EasyOpening - Alarme sonore de porte ouverte - Alarme visuelle et sonore de température - Super-congélation avec arrêt automatique - Pouvoir de congélation 22 kg - varioZone - Autonomie 25 h - (HxLxP) 191 x 70 x 78 cm - SN-T - Niveau sonore : 41dB(A) re 1pW - Charnières à droite, réversibles - Pieds avant réglables en hauteur, roulettes à l'arrière - Ouverture de porte sans débord (à 90°) Remplaçant de SSM 6S58NAW41	A+++	1910	360	No Frost	201		1	P.	19,17 €	N.C

## CONGÉLATEUR ARMOIRE

**Brandt**

Référence	Désignation	Classe Energétique	Hauteur (mm)	Volume Net (L)	Type de Froid (Statique/Ventilé / No Frost)	Consommation Annuelle (kWh)	Image	Multiple de vente	Unité fact.	DEEE HT	PU HT
✓ <b>NDT BFU4425SW</b>	Digits - 6 Tiroirs - compartiment speed freezer - Dégivrage manuel - 43 dB - Blanc.	A+	1430	161	Statique	223		1	P.	15,00 €	351,10 €

Caractéristiques techniques, Conditionnement, Multiple de vente, Unité de facturation, visuels, Euroclasse, DEEE HT, PU HT en Euros et hors DEEE et Eco-mobilier; donnés à titre indicatif et susceptibles de modifications sans préavis, ils ne nous engagent qu'après confirmation expresse. Les prix unitaires indiqués sont ceux des réseaux COAXEL, REXEL et SCT, ils ne s'appliquent pas pour le réseau ESPACE ELEC.

Pour plus d'informations, consultez votre agence habituelle ou connectez-vous sur notre site internet rexel.fr - N.C-nous consulter.

✓ Produit stocké

PETITS APPAREILS MÉNAGER

SUPPORTS ET CONNECTIQUES AUDIOVISUEL

ÉQUIPEMENT COLLECTIVITÉS

CONFORT ET HYGIÈNE

PROFESSIONNEL

# POSE LIBRE FROID

## CAVE À VIN

### CAVE À VIN

**LIEBHERR**  
Qualité, Design et Innovation

Référence	Désignation	Classe Énergétique	Nombre de bouteilles	Consommation Annuelle (kWh)	Volume Net (L)	Hauteur (mm)	Multiple de vente	Unité fact.	DEEE HT	PU HT
✓ LBH WK16451-21	Cave de vieillissement Grand Cru. Air brassé - clayettes bois - régl. Electronique affichage digital - filtre à charbons actifs - serrure - poignée à dépression - éclairage sous bandeau	A++	312	118	625	1930	1	P.	19,17 €	1 415,83 €
LBH WTESS972-21	Cave vitrée inox VINIDOR - 2 zones de température réglable de +5° à +20° - 211 bouteilles - air brassé renouvellement d'air par filtre à charbon fresh air - clayettes bois sans odeur - éclairage led - niveau sonore 38 db - poignées dépression alu - porte réversible - alarme température visuelle et sonore	A	211	182	516	1920	1	P.	19,17 €	3 082,50 €
✓ LBH WTh 4212	Cave à vin polyvalente : vieillissement + mise en température - dble vitrage avec film anti-UV - 200 bouteilles - Couleur : noir. Affichage digital de la température - Pierres de lave - Eclairage intérieur commutable	A	200	168	395	1650	1	P.	15,00 €	1 332,50 €
✓ LBH WTR 4211	Cave à vin polyvalente : vieillissement + mise en température - porte pleine - 200 bouteilles - porte bordeaux/côtés noir. Affichage digital de la température - Pierres de lave - filtre à charbon actif.	A	200	167	377	1650	1	P.	15,00 €	1 207,50 €
✓ LBH WK 201	Cave de vieillissement Vinothek 200 bouteilles. Air brassé - régulation électronique - affichage digital de la température - filtre à charbons actifs - 5 clayettes en bois.	A++	200	103	377	1650	1	P.	15,00 €	N.C
✓ LBH WKB3212	Cave de vieillissement Vinothek 164 bouteilles - 3 clayettes en bois réglables tous les 3 cm- Carrosserie noire / porte vitrée - double vitrage anti-UV - Air brassé - affichage digital de la température - filtre à charbons actifs - éclairage intérieur.	A	164	161	309	1350	1	P.	15,00 €	915,83 €
✓ LBH WK 161	Cave de vieillissement Vinothek 164 bouteilles. Existe en porte vitrée WKB 3212. Air brassé - affichage digital de la température - filtre à charbons actifs - 3 clayettes en bois réglables tous les 3 cm.	A++	164	99	295	1350	1	P.	15,00 €	816,66 €
✓ LBH WKB 1802-20	Cave de vieillissement Vinothek 66 bouteilles - Régulation électronique porte vitrée - air brassé - affichage digital de la température - filtre à charbons actifs. Remplaçant de WKB1812 -21	B	66	199	134	901	1	P.	8,33 €	666,66 €
✓ LBH WK 66	Cave de vieillissement Vinothek 66 bouteilles - Régulation électronique- Air brassé - affichage digital de la température - filtre à charbons actifs.	A+	66	113	128	890	1	P.	8,33 €	583,33 €

### MINI BAR

#### REFRIGÉRATEUR BAR

**SEVERIN**

Référence	Désignation	Classe Énergétique	Volume Net (L)	Niveau sonore (dB)	Consommation Annuelle (kWh)	Multiple de vente	Unité fact.	DEEE HT	PU HT
EVE KS9827	Réfrigérateur bar - blanc - A+ - 107 kWh/an - environ 42 l - compartiment congélateur, capacité 6 l - 1 clayette - 1 bac à glaçons - balconnet pour 1 bouteille de 2 l dans la contre-porte - 2 pieds réglables - thermostat réglable	A+	42	43	107	1	P.	10,00 €	N.C

#### CONGÉLATEUR BAR

**SEVERIN**

Référence	Désignation	Classe Énergétique	Volume Net (L)	Niveau sonore (dB)	Consommation Annuelle (kWh)	Multiple de vente	Unité fact.	DEEE HT	PU HT
✓ EVE KS9807	Congélateur bar - blanc - A+ - 146 kWh/an - environ 30 l - pouvoir de congélation : 3 kg en 24 heures - 1 clayette - un bac à glaçons - 2 pieds réglables - thermostat réglable - autonomie en cas de coupure de courant : 12 heures - classe climatique N-ST (16-38°C)	A+	30	40	146	1	P.	10,00 €	N.C

Caractéristiques techniques, Conditionnement, Multiple de vente, Unité de facturation, visuels, Euroclasse, DEEE HT, PU HT en Euros et hors DEEE et Eco-mobilier; donnés à titre indicatif et susceptibles de modifications sans préavis. is ne nous engageant qu'après confirmation expresse. Les prix unitaires indiqués sont ceux des réseaux COAXEL, REXEL et SCT, ils ne s'appliquent pas pour le réseau ESPACE ELEC.

Pour plus d'informations, consultez votre agence habituelle ou connectez-vous sur notre site internet rexel.fr - N.C= nous consulter.

✓ Produit stocké



## CAVE À VIN

**SEVERIN**

Référence	Désignation	Classe Énergétique	Volume Net (L)	Niveau sonore (dB)	Consommation Annuelle (kWh)	Multiple de vente	Unité fact.	DEEE HT	PU HT
<b>EVE KS9889</b>	Cave à vin - noir - classe énergétique: A: env. 128 kWh/an - capacité: env. 46l (15 bouteilles 0,75 l) - température réglable de 4°C à 18°C - 2 clayettes chromées, 1 fixe et 1 réglable - porte vitrée avec cadre plastique - dégivrage automatique - 2 pieds réglables - profondeur porte ouverte: 87 cm - ouverture de porte à droite - niveau sonore: 36 dB(A)	A	46	36	128	1	P.	10,00 €	N.C.



## GLACIÈRE

**SEVERIN**

Référence	Désignation	Classe Énergétique	Volume Net (L)	Consommation Annuelle (kWh)	Multiple de vente	Unité fact.	DEEE HT	PU HT
<b>EVE KB 2918</b>	Glacière électrique - La solution 2 en 1 pour réfrigérer et maintenir au chaud. Convient idéalement à la réfrigération et pour garder au chaud : refroidit jusqu'à 20° C en dessous de la température ambiante et fonction maintien au chaud jusqu'à 50 - 60° C Capacité : 20 l, possibilité de ranger des bouteilles de 1 litres en position verticale, ou 3 x 0,75 l ou 11 x 0,5 l. Livré avec cordon d'alim 12 V Longue durée de vie, moteur de ventilateur électrique sans balais Couleur Vert-Gris - Corps en plastique - Couverture amovible - Poignée	A++	20	70	1	P.	0,71 €	99,99 €



## POSE LIBRE CUISSON

**rexel.fr**

100% connecté avec votre métier

**1 million de produits sur tous vos écrans**

**Conditions  
d'achats  
personnalisées**

**Devis  
en ligne**

**Visibilité  
des stocks  
et délais**

**Commande  
avant 18h = livraison  
le lendemain**

**Click &  
Collect**

**Suivi  
des commandes  
et factures**

## CUISINIÈRES

### CUISINIÈRE INDUCTION

**Brandt**

Référence	Désignation	Classe Énergétique	Volume Net (L)	Nombre de foyer	Hauteur (mm)	Largeur (mm)	Profondeur (mm)	Multiple de vente	Unité fact.	DEEE HT	PU HT
<b>NDT BC16653W</b>	3 foyers induction - Four 57 L - Multifonction - Pyrolyse - Gril élec 2100 W - Programmeur électronique blanc - Pyro express - Porte froide - Tournebroche - Tiroir - Classe A - Fabriqué en France	A	57	3	850	600	618	1	P.	8,33 €	769,97 €



### CUISINIÈRE VITROCÉRAMIQUE

**Brandt**

Référence	Désignation	Classe Énergétique	Volume Net (L)	Nombre de foyer	Hauteur (mm)	Largeur (mm)	Profondeur (mm)	Multiple de vente	Unité fact.	DEEE HT	PU HT
<b>NDT KV1550W</b>	Électrique - 4 radiants (2 x 1200 / 2 x 1700) - Dessus Vitro - Four 47 L - MF Catalyse - Gril élec - Minuterie - Eclairage four - Abattant - Classe A	A	47	4	825	500	634	1	P.	8,33 €	508,87 €



### CUISINIÈRE MIXTE

**Brandt**

Référence	Désignation	Classe Énergétique	Volume Net (L)	Nombre de foyer	Hauteur (mm)	Largeur (mm)	Profondeur (mm)	Multiple de vente	Unité fact.	DEEE HT	PU HT
<b>NDT BCM6610W</b>	Mixte 3+1 - Four 58 L - Convection Naturelle - Catalyse - Gril élec - Allumage Electrique table - Abattant - Thermocouple - Classe B - Fabriqué en France	B	58	4	850	600	618	1	P.	8,33 €	389,98 €



### CUISINIÈRE GAZ

**Brandt**

Référence	Désignation	Classe Énergétique	Volume Net (L)	Nombre de foyer	Hauteur (mm)	Largeur (mm)	Profondeur (mm)	Multiple de vente	Unité fact.	DEEE HT	PU HT
<b>NDT BC66640W</b>	4 gaz - Four 53 L - Multifonction Catalyse - Gril élec - Allumage Electrique table - Abattant - Thermocouple - Classe A - Fabriqué en France	A	53	4	850	600	60	1	P.	8,33 €	437,76 €



Caractéristiques techniques, Conditionnement, Multiple de vente, Unité de facturation, visuels, Euroclasse, DEEE HT, PU HT en Euros et hors DEEE et Eco-mobilier: donnés à titre indicatif et susceptibles de modifications sans préavis, ils ne nous engagent qu'après confirmation expresse. Les prix unitaires indiqués sont ceux des réseaux COAXEL, REXEL et SCT, ils ne s'appliquent pas pour le réseau ESPACE ELEC. Pour plus d'informations, consultez votre agence habituelle ou connectez-vous sur notre site internet rexel.fr - N.C-nous consulter.

✓ Produit stocké

PETITS APPAREILS MÉNAGER

 SUPPORTS  
ET CONNECTIQUES AUDIOVISUEL

ÉQUIPEMENT COLLECTIVITÉS

CONFORT ET HYGIÈNE

PROFESSIONNEL

# POSE LIBRE CUISSON

## CUISINIÈRES

### CUISINIÈRE INDUCTION

Electrolux

Référence	Désignation	Classe Energétique	Volume Net (L)	Nombre de foyer	Hauteur (mm)	Largeur (mm)	Profondeur (mm)	Multiple de vente	Unité fact.	DEEE HT	PU HT
✓ ART EK16771A0W	3 Foyers induction dont 1 zone 28cm 3,7kW - Commandes sensibles avec accès direct à chaque position de cuisson Fonction Stop & Go - Prog. Électronique - Préconisation de température - Four Multifonctions Chaleur Tournante pulsée- Porte froide 4 verres Velvet closing- Préconisation de Pyrolyse - Cavité 72 Litres - Classe A	A	72	3	850	596	600	1	P.	8,33 €	833,33 €



### CUISINIÈRES VITROCÉRAMIQUE

Electrolux

Référence	Désignation	Classe Energétique	Volume Net (L)	Nombre de foyer	Hauteur (mm)	Largeur (mm)	Profondeur (mm)	Multiple de vente	Unité fact.	DEEE HT	PU HT
✓ ART EKC6450C0S	4 Hi-light - Multifonction - Chaleur tournante pulsée - Catalyse - Prog électronique - Four électrique - Cavité 72L Classe A - Tiroir de rangement - Silver	A	72	4	850	596	600	1	P.	8,33 €	583,33 €
✓ ART EKC6670A0W	4 foyers Hi-light - Four électrique - Multifonction - Chaleur tournante pulsée - Pyrolyse - Cavité 72L - Programmeur électronique - Préconisation de Température - Porte froide 4 verres (verres et porte démontables) - Classe A.	A	72	4	850	596	600	1	P.	8,33 €	666,66 €



### CUISINIÈRES MIXTES

Electrolux

Référence	Désignation	Classe Energétique	Volume Net (L)	Nombre de foyer	Hauteur (mm)	Largeur (mm)	Profondeur (mm)	Multiple de vente	Unité fact.	DEEE HT	PU HT
✓ ART EKM6770A0W	3 foyers gaz thermocouplés dont 1 triple couronne 3,8 kW + 1 plaque électrique - Four électrique - Cavité 72L - Classe A - Multifonction Chaleur tournante pulsée - Pyrolyse Allumage table intégré - Programmeur électronique - Préconisation de température - Préconisation de Pyrolyse Porte froide 4 verres - Tiroir de rangement - Blanc.	A	72	4	873,2	596	600	1	P.	8,33 €	649,99 €
ART EKM609000W	3 foyers gaz thermocouplés et plaque électrique - Allumage électronique - Four électrique chaleur tournante pulsée - Catalyse - Minuteur sonore - Touche PlusSteam - Grilloir Electrique 1650 W - Tiroir de rangement - Porte plein verre blanc	A	58	4	889	600	600	1	P.	8,33 €	483,33 €



### CUISINIÈRE GAZ

Electrolux

Référence	Désignation	Classe Energétique	Volume Net (L)	Nombre de foyer	Largeur (mm)	Multiple de vente	Unité fact.	DEEE HT	PU HT
✓ ART EKG611020W	4 foyers gaz thermocouplés - Allumage électronique - Four gaz - CN Catalyse - Tournebroche - Cavité 51L - Classe A - Porte démontable - Tiroir - Blanc.	A	51	4	600	1	P.	8,33 €	458,33 €



### CUISINIÈRE VITROCÉRAMIQUE

Jauter

Référence	Désignation	Classe Energétique	Volume Net (L)	Nombre de foyer	Hauteur (mm)	Largeur (mm)	Profondeur (mm)	Multiple de vente	Unité fact.	DEEE HT	PU HT
✓ ATR SCV1061W	Dessus Vitro - 4 Radiants cde manettes (1500/2500/1200/1800) - Four 53 L - Multi - Pyrolyse Programmeur Saveur (préco température, temps et gradins) - Gril Saveur élec 2100 W - Manettes - TB temporisé Porte Froide - Tiroir - Classe A	A	53	4	850	600	618	1	P.	8,33 €	656,64 €

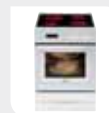

### CUISINIÈRE MIXTES

Jauter

Référence	Désignation	Classe Energétique	Volume Net (L)	Nombre de foyer	Hauteur (mm)	Largeur (mm)	Profondeur (mm)	Multiple de vente	Unité fact.	DEEE HT	PU HT
✓ ATR SCM1010W	Mixte 3+1(1500/2000/3500/850) - Four 53 L - Multifonctions Catalyse - Gril élec 1800 - Allumage intégré Tournebroche - Thermocouple - Tiroir - Classe B Fabriqué en France	B	53	4	850	600	618	1	P.	8,33 €	524,42 €



Caractéristiques techniques, Conditionnement, Multiple de vente, Unité de facturation, visuels, Euroclasse, DEEE HT, PU HT en Euros et hors DEEE et Eco-mobilier; donnés à titre indicatif et susceptibles de modifications sans préavis. is ne nous engageant qu'après confirmation expresse. Les prix unitaires indiqués sont ceux des réseaux COAXEL, REXEL et SCT, ils ne s'appliquent pas pour le réseau ESPACE ELEC. Pour plus d'informations, consultez votre agence habituelle ou connectez-vous sur notre site internet rexel.fr - N.C=nous consulter.

✓ Produit stocké

## BUTANETTE



Référence	Désignation	Classe Énergétique	Volume Net (L)	Nombre de foyer	Hauteur (mm)	Largeur (mm)	Profondeur (mm)	Multiple de vente	Unité fact.	DEEE HT	PU HT
✓ <b>ALX GA85PMWH</b>	GLEM - Butanette Alpha 80 x 50 cm blanche/plan de cuisson inox - Four gaz émail lisse 49 L - Gril électrique - Minuteur 60 min - Allumage une main - Sécurité thermocouples - Porte plein verre - Ventilateur tangential aspiré - Coffre de rangement - Chauffe plat - Plan de cuisson : 4 foyers gaz - Grilles émaillées mates - Allumage une main - Sécurité thermocouples - Équipée pour le gaz butane / Injecteurs gaz naturel fournis - Classe B	B	49	4	985	800	500	1	P.	8,33 €	640,83 €

## CUISINIÈRES GAZ



Référence	Désignation	Classe Énergétique	Volume Net (L)	Nombre de foyer	Hauteur (mm)	Largeur (mm)	Profondeur (mm)	Multiple de vente	Unité fact.	DEEE HT	PU HT
✓ <b>ALX GA5506WH</b>	GLEM - Cuisinière Alpha 53 x 50 cm blanche/plan de cuisson inox - Four tout gaz émail lisse 60 L - Sécurité thermocouples Plan de cuisson : 4 foyers gaz - Grilles émaillées mates - Sécurité thermocouples - Classe B	B	60	4	935	530	500	1	P.	8,33 €	299,17 €
✓ <b>ALX GA550MIX</b>	GLEM - Cuisinière Alpha 53 x 50 cm inox - Four gaz émail lisse 58 L - Gril électrique - Allumage "bouton" - Sécurité thermocouples - Porte plein verre - Tournebroche - Ventilateur tangential aspiré - Plan de cuisson : 4 foyers gaz - Grilles émaillées mates - Allumage "bouton" - Sécurité thermocouples Classe B	B	58	4	935	530	500	1	P.	8,33 €	407,50 €

## CENTRE DE CUISSON



Référence	Désignation	Classe Énergétique	Volume Net (L)	Nombre de foyer	Hauteur (mm)	Largeur (mm)	Profondeur (mm)	Multiple de vente	Unité fact.	DEEE HT	PU HT
✓ <b>ALX GE960CMIX</b>	GLEM - Cuisinière e-Cooker 90 x 60 cm inox - Four gaz catalyse 130 L - Gril électrique - Minuteur 60 min - Allumage "bouton" - Sécurité thermocouples - Porte plein verre - Gradins fils - Tournebroche - Ventilateur tangential aspiré - Coffre de rangement - Plan de cuisson : 5 foyers gaz dont 1 triple couronne - Grilles en fonte - Allumage "bouton" - Sécurité thermocouples - Classe B - Plinthes cache-pieds noires Existe en Noir ALX GE960CMBK	B	130	5	900	900	600	1	P.	8,33 €	765,83 €

## CUISINIÈRE INDUCTION



Référence	Désignation	Classe Énergétique	Volume Net (L)	Nombre de foyer	Hauteur (mm)	Largeur (mm)	Profondeur (mm)	Multiple de vente	Unité fact.	DEEE HT	PU HT
✓ <b>DED DCI1583X</b>	60x60 - Induction - 3 foyers - Four 58 L - Multifonction Pyrolyse - Gril pulsé - touches sensibles - tiroir push pull Classe A - Fabriqué en France	A	58	3	850	595	600	1	P.	8,33 €	1083,29 €

## MICRO ONDES

### MICRO ONDES GRILL



Référence	Désignation	Volume Net (L)	Puissance (W)	Dimensions (HxLxP) en cm	Multiple de vente	Unité fact.	DEEE HT	PU HT
✓ <b>NDT GE2626W</b>	Grill Quartz 26L électronique - Cavité Enamélite- Autoprogramme 8 positions - 3 mémoires Plateau tournant 32 cm - 900W - Façade miroir - Blanc.	26	900	30,5x51,3x42,5	1	P.	2,50 €	156,66 €
<b>NDT GE2626S</b>	Grill Quartz 26L électronique - Cavité Enamélite- Autoprogramme 8 positions - 3 mémoires Plateau tournant 32 cm - 900W - Façade miroir - Silver	26	900	30,5x51,3x42,5	1	P.	2,50 €	156,66 €

### MICRO ONDES SOLO



Référence	Désignation	Volume Net (L)	Puissance (W)	Dimensions (HxLxP) en cm	Multiple de vente	Unité fact.	DEEE HT	PU HT
✓ <b>NDT SE2616B</b>	Solo 26L électronique - 900W - Autoprogramme 8 positions - 3 mémoires - Plateau tournant 32 cm - Cavité émaillée - Façade miroir - Noir.	26	900	30,5x51,3x42,5	1	P.	2,50 €	133,33 €
<b>NDT SE2612S</b>	Solo 26L électronique - 900W - autoprogramme - 5 niveaux de puissance - speed defrost - Plateau tournant 32 cm - Cavité inox - Silver.	26	900	30,5x51,3x42,5	1	P.	2,50 €	142,22 €

Caractéristiques techniques, Conditionnement, Multiple de vente, Unité de facturation, visuels, Euroclasse, DEEE HT, PU HT en Euros et hors DEEE et Eco-mobilier; donnés à titre indicatif et susceptibles de modifications sans préavis, ils ne nous engagent qu'après confirmation expresse. Les prix unitaires indiqués sont ceux des réseaux COAXEL, REXEL et SCT, ils ne s'appliquent pas pour le réseau ESPACE ELEC.

Pour plus d'informations, consultez votre agence habituelle ou connectez-vous sur notre site internet rexel.fr - N.C-nous consulter.



✓ Produit stocké

# POSE LIBRE CUISSON

## MICRO ONDES

### MICRO ONDES SOLO

**Brandt**

Référence	Désignation	Volume Net (L)	Puissance (W)	Dimensions (HxLxP) en cm	Multiple de vente	Unité fact.	DEEE HT	PU HT	
✓ <b>NDT SE2612W</b>	Solo 26L électronique - 900W - autoprogramme - 5 niveaux de puissance - speed defrost - Plateau tournant 32 cm - Cavité inox - Blanc.	26	900	30.5x51.3x42.5		1	P.	2,50 €	133,33 €
<b>NDT SM2606W</b>	Solo 26L Mécanique - 900W - 5 niveaux de puissance - minuterie sonore - Plateau tournant 32 cm - Cavité enaméliste - Blanc.	26	900	30.5x51.3x42.5		1	P.	2,50 €	132,22 €





### MICRO ONDES COMBINÉS

**SEVERIN**

Référence	Désignation	Volume Net (L)	Puissance (W)	Dimensions (HxLxP) en cm	Multiple de vente	Unité fact.	DEEE HT	PU HT	
✓ <b>EVE MW7868</b>	Micro-ondes, avec fonction gril et chaleur tournante - Plateau tournant amovible 31.5 cm - corps en inox brossé - cavité inox - hauteur cavité env. 19.4 cm, fonction gril 1400 W - fonction chaleur tournante 2400 W - Programme de décongélation selon poids et temps, bouton de démarrage rapide pour une opération à puissance maximale, 10 programmes de cuisson automatiques, 4 réglages de combinaison micro-ondes, gril et chaleur tournante, départ programmable, sécurité enfant	25	900	310x515x460		1	P.	2,50 €	N.C



### MICRO ONDES GRILL

**SEVERIN**

Référence	Désignation	Volume Net (L)	Puissance (W)	Dimensions (HxLxP) en cm	Multiple de vente	Unité fact.	DEEE HT	PU HT	
✓ <b>EVE MW7869</b>	Micro-ondes gril, inox brossé, puissance 900 W, capacité 22 litres, plateau tournant amovible, diamètre 27 cm, hauteur de cavité 19 cm, corps inox, cavité laquée, fonction gril 1000 W, 9 niveaux de puissance dont décongélation et gril, fonction micro-ondes et gril programmable individuellement ou combinées, minuterie 30 min. avec signal sonore, grille avec deux hauteurs réglables	22	900	28x48.5x40		1	P.	2,50 €	149,99 €
✓ <b>EVE MW7891</b>	700 W, 20 l. fonction gril 1000 W, fonctions micro-ondes et gril programmables individuellement ou combinées, plateau tournant amovible, diamètre 25.4 cm, hauteur de cavité env. 16.5 cm, corps laqué résistant à la chaleur, cavité laquée, 9 niveaux de puissance dont gril, décongélation par le poids et temps, minuterie 35 min. avec signal sonore, bouton rotatif avec éléments chromés.	20	700	25.4x43.5x34.5		1	P.	2,50 €	83,33 €
✓ <b>EVE MW7895</b>	Micro-ondes gril 700 W, 20 Litres, 5 niveaux de puissance différents dont décongélation, corps inox de qualité supérieure, programme de décongélation en fonction du poids et du temps, minuteur 35 minutes avec signal sonore, inox-noir, corps inox de qualité supérieure, cavité laquée, hauteur de cavité : env. 16,5 cm, diamètre plateau tournant : env. 25,4 cm (amovible)	20	700	25.5x43.5x34.5		1	P.	2,50 €	N.C
✓ <b>EVE MW7875</b>	Micro-ondes gril 20L, 700W, plateau tournant amovible diam 24,5 cm, corps et cavité laqués, gril séparé approx. 900W, 9 niveaux de puissance dont décongélation et gril, minuterie 30 mn avec signal sonore	20	700	26.4 X 45.4 X 35.4		1	P.	2,50 €	99,99 €

### MICRO ONDES SOLO

**SEVERIN**

Référence	Désignation	Volume Net (L)	Puissance (W)	Dimensions (HxLxP) en cm	Multiple de vente	Unité fact.	DEEE HT	PU HT	
✓ <b>EVE MW7873</b>	28 L, Plateau tournant amovible diamètre 31.5 cm, hauteur de cavité 21 cm, corps laqué résistant à hautes températures, cavité laquée, 5 niveaux de puissance dont décongélation (réglable en temps et au poids), minuterie de 35 min avec signal sonore.	28	900	30.5x51x43		1	P.	2,50 €	116,66 €
✓ <b>EVE MW7890</b>	700 W, 20 l., plateau tournant amovible, diamètre 25.4 cm, hauteur de cavité env. 16.5 cm, corps laqué résistant à la chaleur, cavité laquée, 5 niveaux de puissance, décongélation par le poids et le temps, minuterie 35 min. avec signal sonore, bouton rotatif avec éléments chromés	20	700	25.4x43.5x34.5		1	P.	2,50 €	N.C

Caractéristiques techniques, Conditionnement, Multiple de vente, Unité de facturation, visuels, Euroclasse, DEEE HT, PU HT en Euros et hors DEEE et Eco-mobilier; donnés à titre indicatif et susceptibles de modifications sans préavis.   
 is ne nous engageant qu'après confirmation expresse. Les prix unitaires indiqués sont ceux des réseaux COAXEL, REXEL et SCT, ils ne s'appliquent pas pour le réseau ESPACE ELEC.   
 Pour plus d'informations, consultez votre agence habituelle ou connectez-vous sur notre site internet rexel.fr - N.C.=nous consulter.

✓ Produit stocké

## MICRO ONDES GRILL



Référence	Désignation	Volume Net (L)	Puissance (W)	Dimensions (HxLxP) en cm	Multiple de vente	Unité fact.	DEEE HT	PU HT
✓ ALX GMF254IX	Micro-ondes grill pose libre - Électronique - 10 programmes auto - Décongélation poids/temps - 25 L - Grill 1000 W - Cavité inox - Plateau tournant Ø 31,5 cm - Grill Quartz - Inox	25	900	30,62x51,3x41	1	P.	2,50 €	149,17 €
✓ ALX GMF254WH	Micro-ondes grill pose libre - Électronique - 10 programmes auto - Décongélation poids/temps - 25 L - Grill 1000 W - Cavité inox - Plateau tournant Ø 31,5 cm - Grill Quartz - Blanc	25	900	30,62x51,3x41	1	P.	2,50 €	140,83 €
✓ ALX GMF254BK	Micro-ondes grill pose libre - Électronique - 10 programmes auto - Décongélation poids/temps - 25 L - Grill 1000 W - Cavité inox - Plateau tournant Ø 31,5 cm - Grill Quartz - Noir	25	900	30,62x51,3x41	1	P.	2,50 €	140,83 €
✓ ALX GMF202SI	Micro-ondes grill pose libre - Minuteur 35 min - Décongélation poids/temps - 20 L - Grill 1000 W - Cavité peinte - Plateau tournant Ø 25,5 cm - Grille à rôtir - Silver	20	800	25,8x44x32,6	1	P.	2,50 €	107,50 €
✓ ALX GMF202WH	Micro-ondes grill pose libre - Minuteur 35 min - Décongélation poids/temps - 20 L - Grill 1000 W - Cavité peinte - Plateau tournant Ø 25,5 cm - Grille à rôtir - Blanc	20	800	25,8x44x32,6	1	P.	2,50 €	99,17 €

## MINI FOURS

### MINI FOUR



Référence	Désignation	Volume Net (L)	Puissance (W)	Dimensions (HxLxP) en cm	Multiple de vente	Unité fact.	DEEE HT	PU HT
✓ EVE T02058	Mini Four à chaleur tournante, noir/argent, 1800 W, 42L, corps laqué résistant à la chaleur, interrupteur 4 positions, thermostat réglable, minuterie 120 min, 4 positions pour le plat de cuisson, tournebroche, plat ramasse-miettes amovible.	42	1800	36,5x52x43	1	P.	2,50 €	149,99 €
✓ EVE T02060	Mini four, noir-argent, puissance: résistance inox 1500 W, 20 l, interrupteur 4 positions, thermostat réglable, minuterie 60 min, 4 positions pour le plat de cuisson, plat ramasse-miettes amovible.	20	1500	29,2x44x38,5	1	P.	2,50 €	83,33 €

## TABLES INDUCTION À POSER

### TABLE INDUCTION À POSER



Référence	Désignation	Nombre de foyer	Puissance (KW)	Largeur (mm)	Multiple de vente	Unité fact.	DEEE HT	PU HT
✓ EVE DK1031	Double plaques à induction, diamètre 22 cm avec reconnaissance des plats, rapide, économique et facile à nettoyer, affichage digital, commande sensitive, réglage de température de 60-240 °C ou en dix étapes, minuterie de 180 minutes avec signal sonore et arrêt automatique, sécurité de surchauffe, voyant lumineux.	2	3400	590	1	P.	0,50 €	166,66 €
✓ EVE KP1071	Plaque induction diamètre env. 22 cm, avec reconnaissance des plats, rapide, économique, et facile à nettoyer, affichage digital, commandes sensibles, réglage de température de 60°C - 240 °C ou en dix étapes, minuterie de 180 minutes avec signal sonore et arrêt automatique, sécurité de surchauffe, voyants lumineux.	1	2000	280	1	P.	0,42 €	66,66 €

## TABLES ÉMAIL À POSER

### TABLE ÉMAIL À POSER



Référence	Désignation	Nombre de foyer	Puissance (KW)	Largeur (mm)	Multiple de vente	Unité fact.	DEEE HT	PU HT
✓ EVE DK1042	Réchaud 2 plaques diamètre 15 cm, 1000W ; 18 cm, 1500W corps résistant à la chaleur - thermostat réglables, voyant lumineux.	2	2500	500	1	P.	0,42 €	37,49 €
✓ EVE KP1091	Réchaud une plaque diamètre env. 18 cm, corps laqué résistant à la chaleur, thermostat réglable, voyants lumineux.	1	1500	250	1	P.	0,42 €	23,33 €

Caractéristiques techniques, Conditionnement, Multiple de vente, Unité de facturation, visuels, Euroclasse, DEEE HT, PU HT en Euros et hors DEEE et Eco-mobilier: donnés à titre indicatif et susceptibles de modifications sans préavis, ils ne nous engagent qu'après confirmation expresse. Les prix unitaires indiqués sont ceux des réseaux COAXEL, REXEL et SCT, ils ne s'appliquent pas pour le réseau ESPACE ELEC.

Pour plus d'informations, consultez votre agence habituelle ou connectez-vous sur notre site internet [www.rexel.fr](http://www.rexel.fr) - N.C-nous consulter.



✓ Produit stocké

# INTÉGRABLES CUISSON

## FOURS

### FOURS PYROLYSE

**SIEMENS**

Référence	Désignation	Classe Energétique	Couleur	Type de Nettoyage	Volume Net (L)	Hauteur Encastrement (cm)	Largeur Encastrement (cm)	Profondeur Encastrement (cm)	Multiple de vente	Unité fact.	DEEE HT	PU HT	
✓ <b>S6M HB6756SS1F</b>	Ecran TFT tactile avec texte clair - Monobouton central - 13 modes de cuisson - Porte abatante, Système softMove - Porte froide 4 vitres - Préconisation de température - Affichage de la température - Contrôle optique de la montée en température - Programmeur électronique - Préchauffage Booster - Eclairage halogène - Ventilateur de refroidissement.	A	Inox	Pyrolyse	71	57,5/59,7	56	55		1	P.	8,33 €	874,73 €
✓ <b>S6M HB6756BS1F</b>	Ecran TFT tactile avec texte clair - Monobouton central - 13 modes de cuisson - Multifonction - Porte abatante, Système softMove - Porte froide 4 vitres - Préconisation de température - Affichage de la température - Contrôle optique de la montée en température - Programmeur électronique - Préchauffage Booster - Eclairage halogène - Ventilateur de refroidissement.	A+	Inox	Pyrolyse	71	57,5/59,7	56	55		1	P.	8,33 €	798,11 €
<b>S6M HB573ABRO</b>	Gratins et lèche-frite pyrolysables - Bandeau de commande finition verre, inox - Intérieur de porte plein verre - 5 modes de cuisson - Multifonction - Porte froide 4 vitres - Ventilateur de refroidissement	A	Inox	Pyrolyse	71	58,5/59,5	56	55		1	P.	8,33 €	N.C



### AUTRES FOURS

**SIEMENS**

Référence	Désignation	Classe Energétique	Couleur	Type de Nettoyage	Volume Net (L)	Hauteur Encastrement (cm)	Largeur Encastrement (cm)	Profondeur Encastrement (cm)	Multiple de vente	Unité fact.	DEEE HT	PU HT
<b>S6M HB553AERO</b>	Four encastrable ecoClean Direct inox 71 l - Classe A - Ecran LED - Intérieur de porte plein verre - 5 modes de cuisson dont air pulsé 3D - 10 programmes automatiques - clipRail 1 niveau - Horloge électronique - Préchauffage Booster - Eclairage halogène - Sécurité enfants - Ventilateur de refroidissement - Puissance de raccordement 3,6 kW	A	Inox	EcoClean	71	58,5/59,5	56	55	1	P.	8,33 €	640,82 €

### FOURS PYROLYSE

**BOSCH**  
Des technologies pour la vie

Référence	Désignation	Classe Energétique	Couleur	Type de Nettoyage	Volume Net (L)	Hauteur Encastrement (cm)	Largeur Encastrement (cm)	Profondeur Encastrement (cm)	Multiple de vente	Unité fact.	DEEE HT	PU HT	
✓ <b>B6S HB6672BB1F</b>	Ecran TFT couleur sensitif avec texte clair - Anneau de contrôle intuitif - Intérieur de porte plein verre - 8 modes de cuisson - Multifonctions - Porte abatante, Système SoftMove - Porte froide 4 vitres - Préconisation de température - Affichage de la température - Contrôle optique de la montée en température - Préchauffage Booster - Eclairage halogène - Sécurité enfants - Ventilateur de refroidissement.	A+	Noir	Pyrolyse	71	57,5/59,7	56	55		1	P.	8,33 €	764,69 €
✓ <b>B6S HB6672BS1F</b>	Ecran TFT couleur sensitif avec texte clair - Anneau de contrôle intuitif - Intérieur de porte plein verre - 8 modes de cuisson - Multifonctions - Porte abatante, Système SoftMove - Porte froide 4 vitres - Préconisation de température - Affichage de la température - Contrôle optique de la montée en température - Préchauffage Booster - Eclairage halogène - Sécurité enfants - Ventilateur de refroidissement.	A+	Inox	Pyrolyse	71	57,5/59,7	56	55		1	P.	8,33 €	737,29 €
✓ <b>B6S HBAS73BRO</b>	Four multifonction pyrolyse inox 71 l - Classe A - Intérieur de porte plein verre - 5 modes de cuisson dont air pulsé 3D+ et Air pulsé doux - Porte froide 4 vitres - Horloge électronique - Ecran LED - Eclairage halogène - Départ automatique - Contrôle optique de la montée en température - 10 programmes automatiques - Préchauffage Booster - Verrou de porte électronique - Sécurité enfants - Coupure automatique du four - Ventilateur de refroidissement -	A	Inox	Pyrolyse	71	58,5/59,5	56/56,8	55		1	P.	8,33 €	584,66 €

Caractéristiques techniques, Conditionnement, Multiple de vente, Unité de facturation, visuels, Euroclasse, DEEE HT, PU HT en Euros et hors DEEE et Eco-mobilier; donnés à titre indicatif et susceptibles de modifications sans préavis. is ne nous engageant qu'après confirmation expresse. Les prix unitaires indiqués sont ceux des réseaux COAXEL, REXEL et SCT, ils ne s'appliquent pas pour le réseau ESPACE ELEC.

✓ Produit stocké

Pour plus d'informations, consultez votre agence habituelle ou connectez-vous sur notre site internet rexel.fr - N.C-nous consulter.

POSE LIBRE LAVAGE

POSE LIBRE FROID



POSE LIBRE CUISSON

INTÉGRABLES CUISSON





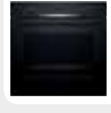

INTÉGRABLES LAVAGE

INTÉGRABLES FROID

## AUTRES FOURS

Référence	Désignation	Classe Énergétique	Couleur	Type de Nettoyage	Volume Net (L)	Hauteur Encastrement (cm)	Largeur Encastrement (cm)	Profondeur Encastrement (cm)	Multiple de vente	Unité fact.	DEEE HT	PU HT	
✓ <b>B6S HBASS3BVO</b>	Four multifonction EcoClean blanc 71 l, parois latérales, voûte - Classe A - Intérieur de porte plein verre - 5 modes de cuisson dont air pulsé 3D+ et Air pulsé doux - Porte 3 vitres - Horloge électronique - Ecran LED - Eclairage halogène - Préchauffage Booster Sécurité enfants - Ventilateur de refroidissement -	A	Blanc	EcoClean	71	58,5/59,5	56/56,8	55		1	P.	8,33 €	456,71 €
✓ <b>B6S HBASS3BRO</b>	Four multifonction EcoClean inox 71 l, parois latérales, voûte - Classe A - Intérieur de porte plein verre - 5 modes de cuisson dont air pulsé 3D+ et Air pulsé doux - Porte 3 vitres - Horloge électronique - Ecran LED - Eclairage halogène - Préchauffage Booster Sécurité enfants - Ventilateur de refroidissement	A	Inox	EcoClean	71	58,5/59,5	56/56,8	55		1	P.	8,33 €	456,71 €
✓ <b>B6S HBASS3BAO</b>	Four multifonction EcoClean noir 71 l, parois latérales, voûte - Classe A - Intérieur de porte plein verre - 5 modes de cuisson dont air pulsé 3D+ et Air pulsé doux - Porte 3 vitres - Horloge électronique - Ecran LED - Eclairage halogène - Préchauffage Booster Sécurité enfants - Ventilateur de refroidissement	A	Noir	EcoClean	71	58,5/59,5	56/56,8	55		1	P.	8,33 €	456,71 €

## FOURS PYROLYSE

Référence	Désignation	Classe Énergétique	Couleur	Type de Nettoyage	Volume Net (L)	Hauteur Encastrement (cm)	Largeur Encastrement (cm)	Profondeur Encastrement (cm)	Multiple de vente	Unité fact.	DEEE HT	PU HT	
✓ <b>DED DOP7785X</b>	Multifonction Plus - 73 L - A+ - programmeur électronique Connaisseur - smart assist - 12 positions de cuisson - 15 recettes CHEF 50 recettes auto - Basse température 10 recettes - Expert pâtisserie 12 recettes - Fonction shabbat - Porte froide - Ouverture douce - 2 G + 2 demi grille / 1 LF - rail télescopique Origine France Garantie	A+	inox	Pyrolyse	73	59	56	55,5		1	P.	8,33 €	999,96 €
✓ <b>DED DOP7785A</b>	Multifonction Plus - 73 L - A+ - programmeur électronique Connaisseur - smart assist - 12 positions de cuisson - 15 recettes CHEF 50 recettes auto - Basse température 10 recettes - Expert pâtisserie 12 recettes - Fonction shabbat - Porte froide - Ouverture douce - 2 G + 2 demi grille / 1 LF - rail télescopique Origine France Garantie	A+	noir	Pyrolyse	73	59	56	55,5		1	P.	8,33 €	999,96 €
<b>DED DOP7575X</b>	Multifonction Plus - 73 L - A+ - programmeur électronique Epicurien smart assist - 12 positions de cuisson 9 recettes CHEF - 35 recettes auto Basse température 10 recettes - Fonction shabbat - Porte froide - Ouverture douce - 2 G + 2 demi grille / 1 LF - rail télescopique 100%	A+	inox	Pyrolyse	73	59	56	55,5		1	P.	8,33 €	749,97 €
✓ <b>DED DOP7350X</b>	Multifonction Plus - 73 L - A+ - programmeur électronique Gourmet smart assist - 11 positions de cuisson - 15 recettes auto - Basse température 10 recettes - Porte froide - Ouverture douce - 2 G + 2 demi grilles / 1 LF - rail télescopique 60%	A+	inox	Pyrolyse	73	59	56	55,5		1	P.	8,33 €	666,64 €
✓ <b>DED DOP7350W</b>	Multifonction Plus - 73 L - A+ - programmeur électronique Gourmet smart assist - 11 positions de cuisson - 15 recettes auto - Basse température 10 recettes - Porte froide - Ouverture douce - 2 G + 2 demi grilles / 1 LF - rail télescopique 60%	A+	blanc	Pyrolyse	73	59	56	55,5		1	P.	8,33 €	666,64 €
✓ <b>DED DOP7350A</b>	Multifonction Plus - 73 L - A+ - programmeur électronique Gourmet smart assist - 11 positions de cuisson - 15 recettes auto - Basse température 10 recettes - Porte froide - Ouverture douce - 2 G + 2 demi grilles / 1 LF - rail télescopique 60%	A+	noir	Pyrolyse	73	59	56	55,5		1	P.	8,33 €	666,64 €
✓ <b>DED DOP7220X</b>	Multifonction Plus - 73 L - A+ - programmeur électronique LED blanc smart assist - 9 positions de cuisson Porte froide - Ouverture douce - 2 grilles / 1 LF	A+	inox	Pyrolyse	73	59	56	55,5		1	P.	8,33 €	583,31 €

Caractéristiques techniques, Conditionnement, Multiple de vente, Unité de facturation, visuels, Euroclasse, DEEE HT, PU HT en Euros et hors DEEE et Eco-mobilier; donnés à titre indicatif et susceptibles de modifications sans préavis, ils ne nous engagent qu'après confirmation expresse. Les prix unitaires indiqués sont ceux des réseaux COAXEL, REXEL et SCT, ils ne s'appliquent pas pour le réseau ESPACE ELEC. Pour plus d'informations, consultez votre agence habituelle ou connectez-vous sur notre site internet rexel.fr - N.C-nous consulter.

✓ Produit stocké

# INTÉGRABLES CUISSON

## FOURS

### FOURS PYROLYSE

 **Electrolux**

Référence	Désignation	Classe Énergétique	Couleur	Type de Nettoyage	Volume Net (L)	Hauteur Encastrement (cm)	Largeur Encastrement (cm)	Profondeur Encastrement (cm)	Multiple de vente	Unité fact.	DEEE HT	PU HT
✓ <b>A6T E0C3485A0X</b>	Multifonction chaleur tournante pulsée - Programmeur électronique - Fermeture douce assistée VelvetClosing® Préconisation de Pyrolyse Préconisation de température Température 30°C à 300°C Commandes par manettes rétractables - Porte Froide Verres et porte démontables - Convection Naturelle 0,93 kWh Convection Forcée 0,68 kWh.	A+	Inox	Pyrolyse	68	60	56	55	1	P.	8,33 €	499,99 €
✓ <b>A6T E0C5841F0X</b>	Multifonction chaleur tournante pulsée - 71L - Système de nettoyage Pyroluxe + - Programmeur électronique texte et pictos LCD - 90 recettes automatiques - Recettes mémorisables - Cuisson basse température - Fonction préchauffage rapide - Porte froide - Sonde de cuisson intégrée, accès en façade - Fermeture douce assistée	A+	Inox	Pyrolyse	71	59	56	55	1	P.	8,33 €	708,33 €
✓ <b>A6T E0V5700B0X</b>	Porte latérale charnières à gauche - Multifonction chaleur tournante pulsée - Programmeur électronique avec commandes sensibles - Affichage LED Blanc - Préconisation de température - Préconisation de Pyrolyse - 9 recettes automatiques - Porte froide - Fonction préchauffage rapide - Températures : 30°C à 300°C - Convection Naturelle 0,93 kWh - Convection Forcée 0,68 kWh - existe avec charnières à droite en EOZ	A+	Inox	Pyrolyse	68	60	56	55	1	P.	8,33 €	749,99 €
✓ <b>A6T E0C5644T0X</b>	Multifonction chaleur tournante pulsée - cavité XXL - Affichage LCD blanc - Programmeur électronique - Préconisation de température - Touche PlusSteam - Commandes par manettes rétractables push/pull et touches sensibles - Fonction préchauffage rapide Préconisation de Pyrolyse - Porte froide, verres et porte démontables sans outils - Fermeture douce assistée Velvet Closing	A+	Inox anti-trace	Pyrolyse	72	60	56	55	1	P.	8,33 €	541,66 €

### FOURS AVEC FONCTION VAPEUR

 **Electrolux**

Référence	Désignation	Classe Énergétique	Couleur	Type de Nettoyage	Volume Net (L)	Hauteur Encastrement (cm)	Largeur Encastrement (cm)	Profondeur Encastrement (cm)	Multiple de vente	Unité fact.	DEEE HT	PU HT
✓ <b>A6T E0C6841B0X</b>	Multifonction chaleur tournante pulsée - Cuisson vapeur intégrée - cavité XXL - Affichage LCD blanc - Préconisation de température - Commandes sensibles avec grand écran LCD - Sonde de cuisson intégrée, accès en façade - Recettes automatiques - Cuisson basse température - Préconisation de Pyrolyse - Porte froide, verres et porte démontables sans outils - Fermeture douce assistée Velvet Closing	A+	Inox anti-trace	Pyrolyse	72	60	56	55	1	P.	8,33 €	833,33 €

Caractéristiques techniques, Conditionnement, Multiple de vente, Unité de facturation, visuels, Euroclasse, DEEE HT, PU HT en Euros et hors DEEE et Eco-mobilier; donnés à titre indicatif et susceptibles de modifications sans préavis. is ne nous engageant qu'après confirmation expresse. Les prix unitaires indiqués sont ceux des réseaux COAXEL, REXEL et SCT, ils ne s'appliquent pas pour le réseau ESPACE ELEC.





Pour plus d'informations, consultez votre agence habituelle ou connectez-vous sur notre site internet [rexel.fr](http://rexel.fr) - N.C-nous consulter.

✓ Produit stocké









## FOURS PYROLYSE

Jauter

Référence	Désignation	Classe Énergétique	Couleur	Type de Nettoyage	Volume Net (L)	Hauteur Encastrement (cm)	Largeur Encastrement (cm)	Profondeur Encastrement (cm)	Multiple de vente	Unité fact.	DEEE HT	PU HT	
✓ ATR SOP4430B	Chaleur tournante - 65 L - Programmeur LED - Classe A+ - 9 positions de cuisson - Multifonctions 15 recettes automatiques - Contre- porte plein verre démontable - Porte froide - Pyro Express 59 mn - 2 Grilles / 1 LF - gradins fils pyrolysables - fermeture de porte douce	A+	Noir	Pyrolyse	65	58,5	56	55		1	P.	8,33 €	527,76 €
✓ ATR SOP4430X	Chaleur tournante - 65 L - Programmeur LED - Classe A+ - 9 positions de cuisson - Multifonctions - 15 recettes automatiques - Contre- porte plein verre démontable - Porte froide - Pyro Express 59 mn - 2 Grilles / 1 LF - gradins fils pyrolysables - fermeture de porte douce	A+	Inox	Pyrolyse	65	58,5	56	55		1	P.	8,33 €	527,76 €
✓ ATR SOP4430W	Chaleur tournante - 65 L - Programmeur LED - Classe A+ - 9 positions de cuisson - Multifonctions - 15 recettes automatiques - Contre- porte plein verre démontable - Porte froide - Pyro Express 59 mn - 2 Grilles / 1 LF - gradins fils pyrolysables - fermeture de porte douce	A+	blanc	Pyrolyse	65	58,5	56	55		1	P.	8,33 €	527,76 €
✓ ATR SOP5582X	Chaleur tournante - 73 L - Programmeur TFT couleur - Classe A+ - Multifonction - Porte froide - Pyro Express 59 mn - 2 Grilles / 1 LF - gradins fils chromés - fermeture de porte douce	A+	inox	Pyrolyse	65	58,5	56	55		1	P.	8,33 €	583,31 €

## FOURS PYROLYSE

Brandt

Référence	Désignation	Classe Énergétique	Couleur	Type de Nettoyage	Volume Net (L)	Hauteur Encastrement (cm)	Largeur Encastrement (cm)	Profondeur Encastrement (cm)	Multiple de vente	Unité fact.	DEEE HT	PU HT	
✓ BT4 BXP6555X	73 L - Multi Fonction + - Programmeur électronique sensible Chaleur tournante - Porte froide - Fermeture douce - 8 positions cuisson dont pizza et booster - Pyrolyse 2 h + express - 2 Grilles - 1 Lèche Frites 45cm Classe A+ - INOX - Fabriqué en France Remplaçant de BT4 FP1466X	A+	Inox	Pyrolyse	73	58,5	56	55		1	P.	8,33 €	497,76 €
✓ BT4 BXP6355X	73 L - Multi Fonction pyrolyse - prog électronique sensible SMART TOUCH - 6 positions cuisson - fermeture douce Porte froide - pyro 2 h + express - 2 Grilles - 1LF45 - Classe A+	A+	Inox	Pyrolyse	73	58,5	56	55		1	P.	8,33 €	453,32 €
✓ BT4 BXP6355W	73 L - Multi Fonction pyrolyse - prog électronique sensible SMART TOUCH - manette et poignée inox - 6 positions cuisson - fermeture douce - porte froide - pyro 2 h + express - 2 Grilles - 1LF45 - Classe A+	A+	Blanc	Pyrolyse	73	58,5	56	55		1	P.	8,33 €	423,32 €
✓ BT4 BXP6355B	73 L - Multi Fonction pyrolyse - prog électronique sensible SMART TOUCH manette inox - 6 positions cuisson - fermeture douce - porte froide - pyro 2 h + express - 2 Grilles - 1LF45 - Classe A+	A+	Noir	Pyrolyse	73	58,5	56	55		1	P.	8,33 €	423,32 €
✓ BT4 BXP6132X	73 L - Convection Naturelle Pyrolyse Programmeur électronique manette 4 positions cuisson - porte froide Pyrolyse 2 h - 1 Grille - 1 Lèche Frite 45cm - Classe A+ - INOX - Fabriqué en France Remplaçant de BT4 FP1552X	A+	Inox	Pyrolyse	73	58,5	56	55		1	P.	8,33 €	413,32 €
BT4 BXP6132B	73 L - Convection Naturelle Pyrolyse - Programmeur électronique manette - 4 positions cuisson - Porte froide - Pyrolyse 2 h - 1 Grille - 1 Lèche Frite 45cm - Classe A+ - NOIR - Fabriqué en France Remplaçant de BT4 FP1552B	A+	Noir	Pyrolyse	73	58,5	56	55		1	P.	8,33 €	377,76 €
✓ BT4 BXP6132W	73 L - Convection Naturelle Pyrolyse - Programmeur électronique manette - 4 positions cuisson - Porte froide - Pyrolyse 2 h - 1 Grille - 1 Lèche Frite 45cm - Classe A+ - BLANC - Fabriqué en France Remplaçant de BT4 FP1552W	A+	Blanc	Pyrolyse	73	58,5	56	55		1	P.	8,33 €	377,76 €

Caractéristiques techniques, Conditionnement, Multiple de vente, Unité de facturation, visuels, Euroclasse, DEEE HT, PU HT en Euros et hors DEEE et Eco-mobilier; donnés à titre indicatif et susceptibles de modifications sans préavis. ils ne nous engagent qu'après confirmation expresse. Les prix unitaires indiqués sont ceux des réseaux COAXEL, REXEL et SCT, ils ne s'appliquent pas pour le réseau ESPACE ELEC.

Pour plus d'informations, consultez votre agence habituelle ou connectez-vous sur notre site internet rexel.fr - N.C-nous consulter.

✓ Produit  
stocké

PETITS APPAREILS MÉNAGER

SUPPORTS  
ET CONNECTIQUES AUDIOVISUEL

ÉQUIPEMENT COLLECTIVITÉS

CONFORT ET HYGIÈNE

PROFESSIONNEL

# INTÉGRABLES CUISSON

## FOURS

### FOURS GAZ



Référence	Désignation	Classe Energétique	Couleur	Type de Nettoyage	Volume Net (L)	Hauteur Encastrement (cm)	Largeur Encastrement (cm)	Profondeur Encastrement (cm)		Multiple de vente	Unité fact.	DEEE HT	PU HT
✓ ALX GFM651IX	Four gaz émail lisse - Équipé pour le gaz naturel - Injecteurs gaz butane/propane fournis - Minuteur 60 min - Gril gaz - Allumage une main - Sécurité thermocouples - Porte plein verre - Tournebroche - Inox	A	Inox	émail	62	55	55.4	55		1	P.	8,33 €	440,83 €

### AUTRES FOURS



Référence	Désignation	Classe Energétique	Couleur	Type de Nettoyage	Volume Net (L)	Hauteur Encastrement (cm)	Largeur Encastrement (cm)	Profondeur Encastrement (cm)		Multiple de vente	Unité fact.	DEEE HT	PU HT
✓ ALX GFL40IXT	Four convection émail lisse - 4 fonctions - Porte plein verre - Vitres amovibles sans outil - Gradins fils - 59 L - Classe A - Inox	A	Inox	émail	59	58	55.8	58		1	P.	8,33 €	257,50 €

### FOURS PYROLYSE



Référence	Désignation	Classe Energétique	Couleur	Type de Nettoyage	Volume Net (L)		Multiple de vente	Unité fact.	DEEE HT	PU HT
ALX AFP211WH	Four multifonction pyrolyse - Programmeur sensitif - Manettes push-pull - 15 programmes automatiques - 11 modes de cuisson dont la chaleur tournante - Préco de la T° - Gestion électronique de la T° - Porte froide 4 vitres - 70 L - Porte plein verre - Fermeture de porte assistée - Sécurité enfants - Eclairage halogène - Gradins fils - 1 lèche-frite, 2 grilles - Classe A - Verre blanc	A	Blanc	Pyrolyse	70		1	P.	4,17 €	707,50 €
ALX AFP211BK	Four multifonction pyrolyse - Programmeur sensitif - Manettes push-pull - 15 programmes automatiques - 11 modes de cuisson dont la chaleur tournante - Préco de la T° - Gestion électronique de la T° - Porte froide 4 vitres - 70 L - Porte plein verre - Fermeture de porte assistée - Sécurité enfants - Eclairage halogène - Gradins fils - 1 lèche-frite, 2 grilles - Classe A - Verre noir existe en Blanc AFP211WH	A	Noir	Pyrolyse	70		1	P.	4,17 €	707,50 €
ALX AFP211IX	Four multifonction pyrolyse - Programmeur sensitif - Manettes push-pull - 15 programmes automatiques - 11 modes de cuisson dont la chaleur tournante - Préco de la T° - Gestion électronique de la T° - Porte froide 4 vitres - 70 L - Porte plein verre - Fermeture de porte assistée - Sécurité enfants - Eclairage halogène - Gradins fils - 1 lèche-frite, 2 grilles - Classe A - Inox anti-trace	A	Inox	Pyrolyse	70		1	P.	4,17 €	724,17 €
ALX AFP110IX	Four multifonction pyrolyse - Programmeur sensitif - 10 fonctions dont la chaleur brassée - Gestion électronique de la T° - Porte froide 4 vitres - 70 L - Porte plein verre - Sécurité enfants commandes - Eclairage halogène - Gradins fils - 1 lèche-frite, 1 grille - Classe A - Inox anti-trace	A	Inox	Pyrolyse	70		1	P.	4,17 €	540,83 €

### CATALYSE



Référence	Désignation	Classe Energétique	Couleur	Type de Nettoyage	Volume Net (L)		Multiple de vente	Unité fact.	DEEE HT	PU HT
ALX AFC106WH	Four multifonction catalyse - Programmeur sensitif - 6 modes de cuisson dont la chaleur brassée - 70 L - Porte plein verre - Sécurité enfants - Gradins fils - 1 lèche-frite, 1 grille - Classe A - Blanc	A	Blanc	Catalyse	70		1	P.	4,17 €	357,50 €
ALX AFC106BK	Four multifonction catalyse - Programmeur sensitif - 6 modes de cuisson dont la chaleur brassée - 70 L - Porte plein verre - Gradins fils - 1 lèche-frite, 1 grille - Classe A - Noir	A	Noir	Catalyse	70		1	P.	4,17 €	357,50 €
ALX AFC106IX	Four multifonction catalyse - Programmeur sensitif - 6 modes de cuisson dont la chaleur brassée - 70 L - Porte plein verre - Sécurité enfants - Gradins fils - 1 lèche-frite, 1 grille - Classe A - Inox anti-trace existe en blanc AFC106IX et noir AFC106WH	A	Inox	Catalyse	70		1	P.	4,17 €	374,17 €

### ÉMAIL LISSE





Référence	Désignation	Classe Energétique	Couleur	Type de Nettoyage	Volume Net (L)		Multiple de vente	Unité fact.	DEEE HT	PU HT
ALX AFE106IX	Four multifonction émail lisse - Programmeur sensitif - 6 fonctions dont la chaleur brassée - 70 L - Porte plein verre - Sécurité enfants - Gradins fils - 1 lèche-frite, 1 grille - Classe A - Inox anti-trace	A	Inox	Email Lisse	70		1	P.	4,17 €	N.C.

Caractéristiques techniques, Conditionnement, Multiple de vente, Unité de facturation, visuels, Euroclasse, DEEE HT, PU HT en Euros et hors DEEE et Eco-mobilier; donnés à titre indicatif et susceptibles de modifications sans préavis. is ne nous engageant qu'après confirmation expresse. Les prix unitaires indiqués sont ceux des réseaux COAXEL, REXEL et SCT, ils ne s'appliquent pas pour le réseau ESPACE ELEC. Pour plus d'informations, consultez votre agence habituelle ou connectez-vous sur notre site internet rexel.fr - N.C.-nous consulter.

✓ Produit stocké

## AUTRES FOURS



VIVA

Référence	Désignation	Classe Énergétique	Couleur	Type de Nettoyage	Volume Net (L)	Hauteur Encastrement (cm)	Largeur Encastrement (cm)	Profondeur Encastrement (cm)	Multiple de vente	Unité fact.	DEEE HT	PU HT	
<b>BOS VH1ME0450</b>	VIVA - Four encastrable multifonction full Ecoclean Direct inox 66 l - 4 niveaux de cuisson - 5 modes de cuisson convection naturelle, chaleur de sole, grill ventilé, air pulsé 3D, grill variable grande surface - Indicateur de montée en température Remplacant de VVH32C3450	A	Inox	Ecoclean	66	57,5-59,7	56-56,8	55		1	P.	8,33 €	N.C
<b>BOS VH1ME0460</b>	VIVA - Four encastrable multifonction full Ecoclean Direct noir 66 l - 4 niveaux de cuisson - 5 modes de cuisson convection naturelle, chaleur de sole, grill ventilé, air pulsé 3D, grill variable grande surface - Indicateur de montée en température Remplacant de VVH32C3460	A	Noir	Ecoclean	66	57,5-59,7	56-56,8	55		1	P.	8,33 €	N.C
<b>BOS VH1ME0420</b>	VIVA - Four encastrable multifonction full Ecoclean Direct blanc 66 l - 4 niveaux de cuisson - 5 modes de cuisson convection naturelle, chaleur de sole, grill ventilé, air pulsé 3D, grill variable grande surface - Indicateur de montée en température Remplacant de VVH32C3420	A	Blanc	Ecoclean	66	57,5-59,7	56-56,8	55		1	P.	8,33 €	N.C

## MICRO ONDES ENCASTRABLES

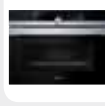

### MICRO ONDES ENCASTRABLES

SIEMENS

Référence	Désignation	Couleur	Volume Net (L)	Fonction Grill	Puissance (W)	Hauteur Encastrement (cm)	Largeur Encastrement (cm)	Profondeur Encastrement (cm)	Multiple de vente	Unité fact.	DEEE HT	PU HT	
✓ <b>SGM CM633GBS1</b>	Four Combiné H45 - Four Email - Ecran TFT tactile avec texte clair - Monobouton central - 6 modes de cuisson - 5 puissances micro-ondes avec Système Innovave Inverter - Porte abattante, Système softMove - Contrôle optique de la montée en température - Programmeur électronique - Préchauffage Booster - Eclairage LED - Ventilateur de refroidissement.	Inox	45	Oui	1000	45,5	59,5	54,8		1	P.	8,33 €	956,10 €
<b>SGM BESSOLMRO</b>	Porte latérale - 5 puissances - Minuterie 60 min - Cavité en inox - Porte en verre - Plateau tournant 31,5 cm - MO+fonction grill - Eclairage intérieur LED.	Inox	20	Oui	800	38,8	59,4	36,9		1	P.	8,33 €	N.C
✓ <b>SGM BF634LGS1</b>	Micro-ondes 900 W encastrable inox 21 l - Programmeur électronique à affichage digital - Commandes par touchControl - Ecran TFT tactile 2,8" avec texte clair - Cavité intérieure inox - Intérieur de porte plein verre - Charnières à gauche - 7 programmes automatiques - Eclairage LED - Puissance de raccordement 1,22 kW	Inox	21	non	900	38,2	59,4	31,8		1	P.	2,50 €	625,90 €

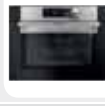

### MICRO ONDES ENCASTRABLES

De Dietrich

Référence	Désignation	Couleur	Volume Net (L)	Fonction Grill	Puissance (W)	Hauteur Encastrement (cm)	Largeur Encastrement (cm)	Profondeur Encastrement (cm)	Multiple de vente	Unité fact.	DEEE HT	PU HT	
<b>DED DKC7340X</b>	Micro-ondes combi tout intégrable, 10 positons MO, puissance MO 1000 W, Smart assist - auto programme - 3 mémoires, 1 plateau tournant débrayable de 36cm, Contre porte verre plane, 1 grille, lampe 1 x 25w, Cavité 40 L	Inox	40	Non	1000	45	56	55		1	P.	2,50 €	791,08 €
<b>DED DME7121X</b>	Micro-ondes solo built-in, Afficheur LED, 6 positons MO puissance MO 900w, Répartiteur d'ondes Quattro System, 3 accès directs mémorisables, 1 plateau tournant de 30cm, Minuterie 60 minutes, Cavité 26L, cavité inox	Inox	26	Non	900	38	56	55		1	P.	2,50 €	416,65 €

### MICRO ONDES ENCASTRABLES

Electrolux

Référence	Désignation	Couleur	Volume Net (L)	Fonction Grill	Puissance (W)	Hauteur Encastrement (cm)	Largeur Encastrement (cm)	Profondeur Encastrement (cm)	Multiple de vente	Unité fact.	DEEE HT	PU HT	
✓ <b>A6T EMS260040X</b>	Électronique - Minuterie manette, 90 minutes - 5 niveaux de puissance - Cuissons automatiques - Programme 3 étapes de cuisson - Fonction démarrage rapide - Cavité peinte - Sécurité enfants - Plateau tournant en verre 32,5 cm - Eclairage intérieur.	Inox	26		900	45	56,2	50		1	P.	4,17 €	541,66 €
✓ <b>A6T EMT252070X</b>	Electronique - LCD blanc 8 niveaux de puissance - Recettes automatiques - Minuterie 95 min - Plateau tournant 31,5cm - Cavité inox.	Inox	25	Grill quartz 1000 W	900	38	56	50		1	P.	4,17 €	416,66 €

Caractéristiques techniques, Conditionnement, Multiple de vente, Unité de facturation, visuels, Euroclasse, DEEE HT, PU HT en Euros et hors DEEE et Eco-mobilier; donnés à titre indicatif et susceptibles de modifications sans préavis, ils ne nous engagent qu'après confirmation expresse. Les prix unitaires indiqués sont ceux des réseaux COAXEL, REXEL et SCT, ils ne s'appliquent pas pour le réseau ESPACE ELEC.

Pour plus d'informations, consultez votre agence habituelle ou connectez-vous sur notre site internet rexel.fr - N.C-nous consulter.

✓ Produit stocké

PETITS APPAREILS MÉNAGER

SUPPORTS  
ET CONNECTIQUES AUDIOVISUEL

ÉQUIPEMENT COLLECTIVITÉS

CONFORT ET HYGIÈNE

PROFESSIONNEL

# INTÉGRABLES CUISSON

## MICRO ONDES ENCASTRABLES



### MICRO ONDES ENCASTRABLES

**Electrolux**

Référence	Désignation	Couleur	Volume Net (L)	Fonction Grill	Puissance (W)	Hauteur Encastrement (cm)	Largeur Encastrement (cm)	Profondeur Encastrement (cm)	Image	Multiple de vente	Unité fact.	DEEE HT	PU HT
<b>A6T EMS262030X</b>	tout intégrable - Electronique - Programmeur électronique affichage blanc - Commandes électroniques - Minuterie manette jusqu'à 90 minutes - Cuissons automatiques - Décongélation automatique - Plateau tournant de 32.5 cm en verre - Cavité inox - Sécurité enfants - Niche 38 cm	Inox anti-trace	26	Gril quartz 1000 W	900	38	56	50		1	P.	4,17 €	499,99 €

### MICRO ONDES ENCASTRABLES

**BOSCH**  
Des technologies pour la vie

Référence	Désignation	Couleur	Volume Net (L)	Fonction Grill	Puissance (W)	Hauteur Encastrement (cm)	Largeur Encastrement (cm)	Profondeur Encastrement (cm)	Image	Multiple de vente	Unité fact.	DEEE HT	PU HT
✓ <b>B6S BFL550MS0</b>	Micro-ondes 900 W encastrable inox 25 l - 5 Puissances - Cavité Acier inox - Charnières à gauche - Plateau tournant en verre 31,5 cm - Eclairage intérieur - Puissance de raccordement 1.45 kW	Inox	25	Non	900	38/38,2	59,4	36,9		1	P.	2,50 €	372,72 €
✓ <b>B6S BFL54MS0</b>	Micro-ondes 900 W encastrable inox 25 l - Programmeur électronique à affichage digital - 5 Puissances - Horloge électronique - Bouton à prise centrale, commandes touchControl - Cavité Acier inox - Charnières à gauche - Plateau tournant en verre 31,5 cm - 7 programmes automatiques - Fonction mémoire - Eclairage LED - Puissance de raccordement 1.45 kW	Inox	25	Non	900	38/38,2	59,4	36,9		1	P.	2,50 €	407,96 €

### MICRO ONDES ENCASTRABLES

**airlux**

Référence	Désignation	Couleur	Volume Net (L)	Fonction Grill	Puissance (W)	Hauteur Encastrement (cm)	Largeur Encastrement (cm)	Profondeur Encastrement (cm)	Image	Multiple de vente	Unité fact.	DEEE HT	PU HT
✓ <b>ALX AMI2531X</b>	Micro-ondes gril intégrable - Niche 38 cm - Electronique - 8 programmes auto - Décongélation poids/temps - 25 L - Sécurité enfants - Grille à rôtir - Plateau tournant Ø 31,5 cm - Inox	Inox	25	Oui	900 W	38	56	50		1	P.	2,50 €	349,17 €

### MICRO ONDES ENCASTRABLES



**GLEM**

Référence	Désignation	Couleur	Volume Net (L)	Fonction Grill	Puissance (W)	Hauteur Encastrement (cm)	Largeur Encastrement (cm)	Profondeur Encastrement (cm)	Image	Multiple de vente	Unité fact.	DEEE HT	PU HT
✓ <b>ALX GM12031X</b>	Micro-ondes gril intégrable - Meuble haut - Electronique - 8 programmes automatiques - Décongélation poids/temps - 20 L - Plateau tournant Ø 24,5 cm - Sécurité enfants - Grille à rôtir - Inox - Cadre monté	Inox	20	Oui	800 W	35,5	56	50		1	P.	2,50 €	332,50 €

## TABLES INDUCTION

### MULTIZONES GRANDE LARGEUR

**De Dietrich**

Référence	Désignation	Nombre de foyer	Puissance (KW)	Hauteur Encastrement (cm)	Largeur Encastrement (cm)	Profondeur Encastrement (cm)	Image	Multiple de vente	Unité fact.	DEEE HT	PU HT
✓ <b>DED DPI7884XS</b>	80 cm - horiZone Play One 3700W /280/160 - 7.4 kW - 4 minuteriers - 3 accès directs + Boost - 20 positions de cuisson - boil - recall - switch - elapsed time - 7 fonctions ICS - SLIDING. Livrée avec 1 Billot Bois de Sologne	4	7,4	60	74,5	49		1	P.	4,17 €	1 083,29 €
✓ <b>DED DPI7766XP</b>	93x44 cm - horiZone 5 kW/230/160 - 7.4kW - 4 minuteriers - 3 accès directs + Boost - 20 positions de cuisson - boil - recall - elapsed time	4	7,4	6,4	90	41		1	I	4,17 €	1 083,29 €

### MULTIZONES

**De Dietrich**

Référence	Désignation	Nombre de foyer	Puissance (KW)	Hauteur Encastrement (cm)	Largeur Encastrement (cm)	Profondeur Encastrement (cm)	Image	Multiple de vente	Unité fact.	DEEE HT	PU HT
✓ <b>DED DPI7698G</b>	65 cm Gris Acier - horiZone Chef (2 x 3,7 kW) - Ecran couleur Tactilium - Reconnaissance et suivi des récipients - 7,4 kW - 4 minuteriers - 16 positions de cuisson 3 accès directs ajustables - 4 boosters.	4	7,4	60	56	49		1	P.	4,17 €	833,30 €

Caractéristiques techniques, Conditionnement, Multiple de vente, Unité de facturation, visuels, Euroclasse, DEEE HT, PU HT en Euros et hors DEEE et Eco-mobilier; donnés à titre indicatif et susceptibles de modifications sans préavis. is ne nous engageant qu'après confirmation expresse. Les prix unitaires indiqués sont ceux des réseaux COAXEL, REXEL et SCT, ils ne s'appliquent pas pour le réseau ESPACE ELEC. Pour plus d'informations, consultez votre agence habituelle ou connectez-vous sur notre site internet rexel.fr - N.C-nous consulter.

✓ Produit stocké

POSE LIBRE LAVAGE

POSE LIBRE FROID

POSE LIBRE CUISSON

INTÉGRABLES CUISSON

INTÉGRABLES LAVAGE

INTÉGRABLES FROID

## MULTIZONES



Référence	Désignation	Nombre de foyer	Puissance (kW)	Hauteur Encastrement (cm)	Largeur Encastrement (cm)	Profondeur Encastrement (cm)		Multiple de vente	Unité fact.	DEEE HT	PU HT
✓ <b>DED DPI7689XP</b>	65cm - horiZone Duo 5000W - 7,4kW - 4 minuteriers - 3 accès directs + Boost - 20 positions de cuisson - boil - recall - switch - elapsed time - ICS	4	7,4	60	56	49		1	P.	4,17 €	791,08 €
✓ <b>DED DPI7686WP</b>	65cm Blanc Pur - horiZone One 5000W/230/160 - 7,4 kW - 4 minuteriers - 3 accès directs + Boost - 20 niveaux de puissance - boil - recall - switch - elapsed time - ICS	4	7,4	60	56	49		1	P.	4,17 €	749,97 €
✓ <b>DED DPI7686XP</b>	65cm - horiZone One 5000W/230/160 - 7,4 kW - 4 minuteriers - 3 accès directs + Boost - 20 niveaux de puissance - boil - recall - switch - elapsed time - ICS	4	7,4	60	56	49		1	P.	4,17 €	707,75 €
✓ <b>DED DPI7686GP</b>	65cm - horiZone One 5000W/230/160 - 7,4 kW - 4 minuteriers - 3 accès directs + Boost - 20 niveaux de puissance - boil - recall - switch - elapsed time - ICS	4	7,4	60	56	49		1	P.	4,17 €	707,75 €

## 3 ZONES



Référence	Désignation	Nombre de foyer	Puissance (kW)	Hauteur Encastrement (cm)	Largeur Encastrement (cm)	Profondeur Encastrement (cm)		Multiple de vente	Unité fact.	DEEE HT	PU HT
✓ <b>DED DPI7570X</b>	65cm 3 zones - 280 - 3700W/230/160 - 7,4 kW - 3 minuteriers - 4 accès directs + Boost - 20 positions de cuisson - boil - recall - switch - elapsed time - ICS	3	7,4	6	56	49		1	P.	4,17 €	541,09 €

## MIXTE



Référence	Désignation	Nombre de foyer	Puissance (kW)	Hauteur Encastrement (cm)	Largeur Encastrement (cm)	Profondeur Encastrement (cm)		Multiple de vente	Unité fact.	DEEE HT	PU HT
✓ <b>DED DPI7602BM</b>	65cm - mixte ind/gaz - 210/160 - 2 accès directs + Boost - 16 positions de cuisson - fonction Boil - 3,2 kW Thermocouple - Grilles fonte	4	3,2	6,4	56	49		1	P.	4,17 €	624,42 €

## DOMINOS



Référence	Désignation	Nombre de foyer	Puissance (kW)	Hauteur Encastrement (cm)	Largeur Encastrement (cm)	Profondeur Encastrement (cm)		Multiple de vente	Unité fact.	DEEE HT	PU HT
✓ <b>DED DPI7360X</b>	30 cm 2 zones - 230/160 - 3 accès directs + Boost - 20 positions de cuisson - 2 minuteriers - 3,7 kW	2	3,7	5,9	26,5	49		1	P.	4,17 €	499,98 €

## MULTIZONES GRANDE LARGEUR



Référence	Désignation	Nombre de foyer	Puissance (kW)	Hauteur Encastrement (cm)	Largeur Encastrement (cm)	Profondeur Encastrement (cm)		Multiple de vente	Unité fact.	DEEE HT	PU HT
✓ <b>ALX ATIF930BK</b>	Table induction panoramique 90 x 40,5 cm 3 foyers dont 1 zone de cuisson libre avec fonction Auto-bridge - 3 doubles boosters - 7,4 kW - 3 sliders - Auto-détection des casseroles - 3 minuteriers - 3 températures automatiques - Fonction Stop&Go.	3	7,4	4,8	80	33		1	P.	4,17 €	907,50 €

## DOMINOS



Référence	Désignation	Nombre de foyer	Puissance (kW)	Hauteur Encastrement (cm)	Largeur Encastrement (cm)	Profondeur Encastrement (cm)		Multiple de vente	Unité fact.	DEEE HT	PU HT
✓ <b>ALX ATIB32BK</b>	Domino induction bridge 30 cm - 2 foyers avec fonction Bridge - 3,4 kW - Commandes sensibles - 1 booster - 2 minuteriers - Sécurité totale - Noir	2	3,4	5,7	28	49		1	P.	4,17 €	332,50 €

Caractéristiques techniques, Conditionnement, Multiple de vente, Unité de facturation, visuels, Euroclasse, DEEE HT, PU HT en Euros et hors DEEE et Eco-mobilier; donnés à titre indicatif et susceptibles de modifications sans préavis, ils ne nous engagent qu'après confirmation expresse. Les prix unitaires indiqués sont ceux des réseaux COAXEL, REXEL et SCT, ils ne s'appliquent pas pour le réseau ESPACE ELEC. Pour plus d'informations, consultez votre agence habituelle ou connectez-vous sur notre site internet rexel.fr - N.C-nous consulter.

✓ Produit stocké

# INTÉGRABLES CUISSON

## TABLES INDUCTION

### 4 ZONES



Référence	Désignation	Nombre de foyer	Puissance (KW)	Hauteur Encastrement (cm)	Largeur Encastrement (cm)	Profondeur Encastrement (cm)		Multiple de vente	Unité fact.	DEEE HT	PU HT
✓ ALX ATIB64BK	Table induction bridge 60 cm - 4 foyers dont 2 avec fonction Bridge - 2 boosters - 7,1 kW - Commandes sensibles centralisées - 4 minuteurs - Sécurité totale - Noir	4	7,1	5,2	56	49		1	P.	4,17 €	415,83 €

### MULTIZONES



Référence	Désignation	Nombre de foyer	Puissance (KW)	Hauteur Encastrement (cm)	Largeur Encastrement (cm)	Profondeur Encastrement (cm)		Multiple de vente	Unité fact.	DEEE HT	PU HT
✓ ALX ATIF64BKM	Table induction 60 cm - 4 foyers dont 2 zones de cuisson libre avec fonction Auto-bridge - 4 double boosters - 7,4 kW - 4 sliders - Auto-détection des casseroles - 4 minuteurs de 0 à 999 min - 3 températures automatiques - Verre noir mat	4	7,4	6,5	56	49		1	P.	4,17 €	790,83 €

### DOMINOS



Référence	Désignation	Nombre de foyer	Puissance (KW)	Hauteur Encastrement (cm)	Largeur Encastrement (cm)	Profondeur Encastrement (cm)		Multiple de vente	Unité fact.	DEEE HT	PU HT
✓ ALX GTI322	Domino induction 30 cm - 2 foyers - 3,4 kW - Commandes sensibles - 1 booster - 2 minuteries de 0 à 99 mn - Sécurité totale - Noir	2	3,4	5,6	27	49		1	P.	4,17 €	299,17 €

### 3 ZONES



Référence	Désignation	Nombre de foyer	Puissance (KW)	Hauteur Encastrement (cm)	Largeur Encastrement (cm)	Profondeur Encastrement (cm)		Multiple de vente	Unité fact.	DEEE HT	PU HT
✓ ALX GTI632N	GLEM - Table induction 60 cm - 3 foyers dont 1 Ø 28 cm - 6,4 kW - Commandes sensibles - 3 boosters - 3 minuteurs - Sécurité totale - Noir	3	6,4	6,5	56	49		1	P.	4,17 €	424,17 €

### MULTIZONES



Référence	Désignation	Nombre de foyer	Puissance (KW)	Hauteur Encastrement (cm)	Largeur Encastrement (cm)	Profondeur Encastrement (cm)		Multiple de vente	Unité fact.	DEEE HT	PU HT
A6T EIV654	INFIFLEX - 4 foyers - Zone gauche en surface de cuisson totale - Contrôle des zones de surface totale individualisé Bridge - Connection H <sup>2</sup> H: table pouvant piloter certaines hottes - Fonction PowerSlide (Mode Chef) - Commandes individuelles électroniques sensibles avec accès direct à chaque position de cuisson - 15 positions de puissance - 4 boosters - 4 minuteurs - Installation universelle Optifix™: faible châssis, joint d'étanchéité et agrafes pré-intégrés - Noir	4	7,35	4,4	56	49		1	P.	2,08 €	541,66 €
✓ A6T EIV653	INFIFLEX - 3 foyers - Zone gauche en surface de cuisson totale - Contrôle des zones de surface totale individualisé Bridge - Connection H <sup>2</sup> H: table pouvant piloter certaines hottes - Fonction PowerSlide (Mode Chef) - Commandes individuelles électroniques sensibles avec accès direct à chaque position de cuisson - 15 positions de puissance - 3 boosters - 3 minuteurs - Installation universelle Optifix™: faible châssis, joint d'étanchéité et agrafes pré-intégrés - Noir	3	7,35	4,4	56	49		1	P.	2,08 €	541,66 €
✓ A6T EIV63443	INFINITE - 4 foyers - Zone gauche en surface de cuisson totale - Contrôle des zones de surface totale individualisé Bridge - Connection H <sup>2</sup> H: table pouvant piloter certaines hottes - Bandeau de commandes Frontal - Commandes individuelles électroniques sensibles avec accès direct à chaque position de cuisson - 15 positions de puissance - 4 boosters - 4 minuteurs - Fonction Pause Stop & Go - Power Management: connection possible en 16, 20 ou 32 A - Bord biseauté en façade - Puissance électrique totale maximum (W): 7200 - Installation universelle Optifix™: faible châssis, joint d'étanchéité et agrafes pré-intégrés - Couleur: Noir	4	7,35	4,4	56	49		1	P.	2,08 €	N.C
A6T EIV63343	3 foyers - Zone gauche en surface de cuisson totale - Contrôle des zones de surface totale individualisé Bridge - Connection H <sup>2</sup> H: table pouvant piloter certaines hottes - Commandes individuelles électroniques sensibles avec accès direct à chaque position de cuisson - 15 positions de puissance - 3 boosters - 3 minuteurs - Fonction pause Stop & Go - Power Management: connection possible en 16, 20 ou 32 A - Installation universelle Optifix™: faible châssis, joint d'étanchéité et agrafes pré-intégrés - Noir	3	7,2	4,4	56	49		1	P.	2,08 €	499,99 €

Caractéristiques techniques, Conditionnement, Multiple de vente, Unité de facturation, visuels, Euroclasse, DEEE HT, PU HT en Euros et hors DEEE et Eco-mobilier; donnés à titre indicatif et susceptibles de modifications sans préavis.   
 ils ne nous engageant qu'après confirmation expresse. Les prix unitaires indiqués sont ceux des réseaux COAXEL, REXEL et SCT, ils ne s'appliquent pas pour le réseau ESPACE ELEC.   
 Pour plus d'informations, consultez votre agence habituelle ou connectez-vous sur notre site internet rexel.fr - N.C-nous consulter.

✓ Produit stocké

### 3 ZONES

Electrolux

Référence	Désignation	Nombre de foyer	Puissance (KW)	Hauteur Encastrement (cm)	Largeur Encastrement (cm)	Profondeur Encastrement (cm)	Multiple de vente	Unité fact.	DEEE HT	PU HT	
✓ <b>AGT LIT60336CK</b>	3 foyers - Connection H²H: table pouvant piloter certaines hottes - Commandes individuelles électroniques par touches sensibles - 15 positions de puissance - 3 boosters - 3 minuteurs - Fonction Pause Stop & Go - Power Management, connection possible en 16, 20 ou 32 A - Installation universelle Optifix™: faible châssis, joint d'étanchéité et agrafes pré-intégrés - Noir	3	7.2	4.4	56	49		1	P.	2,08 €	416,66 €

### 4 ZONES

Electrolux

Référence	Désignation	Nombre de foyer	Puissance (KW)	Hauteur Encastrement (cm)	Largeur Encastrement (cm)	Profondeur Encastrement (cm)	Multiple de vente	Unité fact.	DEEE HT	PU HT	
✓ <b>AGT EIT61443B</b>	4 foyers - Connection H²H: table pouvant piloter certaines hottes - Commandes individuelles électroniques sensibles avec accès direct à chaque position de cuisson - 15 positions de puissance - 4 boosters - 4 minuteurs - Fonction Pause Stop & Go - Power Management: connection possible en 16, 20 ou 32 A - Installation universelle Optifix™: faible châssis, joint d'étanchéité et agrafes pré-intégrés - Noir	4	7.2	4.4	56	49		1	P.	2,08 €	416,66 €

### MULTIZONES GRANDE LARGEUR

Electrolux

Référence	Désignation	Nombre de foyer	Puissance (KW)	Hauteur Encastrement (cm)	Largeur Encastrement (cm)	Profondeur Encastrement (cm)	Multiple de vente	Unité fact.	DEEE HT	PU HT	
✓ <b>AGT EIV854</b>	INFIFLEX 4 foyers - Zone Modulable Gauche - Contrôle des zones de surface totale individualisé Bridge - Connection H²H: table pouvant piloter certaines hottes - Fonction PowerSlide (Mode Chef) - Commandes individuelles électroniques sensibles avec accès direct à chaque position de cuisson - 15 positions de puissance - 4 boosters - 4 minuteurs - Fonction Pause Stop & Go - Installation universelle Optifix™: faible châssis, joint d'étanchéité et agrafes pré-intégrés - Noir	4	7.35	4.4	75	49		1	P.	2,08 €	749,99 €

### MIXTE

Electrolux

Référence	Désignation	Nombre de foyer	Puissance (KW)	Hauteur Encastrement (cm)	Largeur Encastrement (cm)	Profondeur Encastrement (cm)	Multiple de vente	Unité fact.	DEEE HT	PU HT	
✓ <b>AGT EGD6576NOK</b>	2 foyers gaz + 2 foyers induction - Installation facilitée "Optifix" - Bandeau de commandes par manettes et sensibles frontal à gauche et à droite - Allumage électronique - 2 minuteurs - 2 boosters - Fonction pause Sotp & Go - Sécurité Gaz par thermocouple - Puissance électrique 3,7 kW.	4	3.7	5	56	49		1	P.	2,08 €	499,99 €

### MULTIZONES

**BOSCH**  
Des technologies pour la vie

Référence	Désignation	Nombre de foyer	Puissance (KW)	Hauteur Encastrement (cm)	Largeur Encastrement (cm)	Profondeur Encastrement (cm)	Multiple de vente	Unité fact.	DEEE HT	PU HT	
✓ <b>B6S PVS631FC1E</b>	Devant biseauté - Bandeau DirectSelect - 4 foyers induction Combi Induction- PerfectFry sensor avec 4 niveaux de température - Fonction QuickStart - Fonction Re-Start - 17 positions de réglage - PowerBoost et Timer sur chaque foyer - Témoin de chaleur résiduelle à 2 niveaux - Reconnaissance casserole - Sécurité surchauffe - Sécurité enfants - Touche nettoyage. Remplaçant de B6S PIT651F17E	4	6.9	5.1	56	49-50		1	P.	4,17 €	567,35 €
✓ <b>B6S PXE631FC1E</b>	Devant biseauté - Bandeau DirectSelect - 4 foyers induction Flexinduction - PerfectFry sensor avec 4 niveaux de température - Fonction QuickStart - Fonction Re-Start - 17 positions de réglage - PowerBoost sur chaque foyer - Timer sur chaque foyer - Témoin de chaleur résiduelle à 2 niveaux - Reconnaissance casserole - Sécurité surchauffe - Sécurité enfants - Touche nettoyage Remplaçant de B6S PIN651F17E	4	7.4	5.1	56	49-50		1	P.	4,17 €	656,33 €

### 3 ZONES

**BOSCH**  
Des technologies pour la vie

Référence	Désignation	Nombre de foyer	Puissance (KW)	Hauteur Encastrement (cm)	Largeur Encastrement (cm)	Profondeur Encastrement (cm)	Multiple de vente	Unité fact.	DEEE HT	PU HT	
✓ <b>B6S PIJ631FB1E</b>	devant biseauté 60 cm - Affichage digital - Bandeau DirectSelect - 3 foyers induction - Zones de cuisson: 1 x Ø 280 mm, 2.6 kW (PowerBoost 3.7 kW) 1 x Ø 145 mm, 1.4 kW (PowerBoost 2.2 kW) 1 x Ø 210 mm, 2.2 kW (PowerBoost 3.7 kW) - Fonction QuickStart - Fonction Re-Start - Affichage de la consommation énergétique - 17 positions de réglage - PowerBoost sur chaque foyer - Timer sur chaque foyer - Témoin de chaleur résiduelle à 2 niveaux - Touche nettoyage - Sécurité enfants	3	7.4	5.1	56	49-50		1	P.	4,17 €	521,92 €

Caractéristiques techniques, Conditionnement, Multiple de vente, Unité de facturation, visuels, Euroclasse, DEEE HT, PU HT en Euros et hors DEEE et Eco-mobilier: donnés à titre indicatif et susceptibles de modifications sans préavis, ils ne nous engagent qu'après confirmation expresse. Les prix unitaires indiqués sont ceux des réseaux COAXEL, REXEL et SCT, ils ne s'appliquent pas pour le réseau ESPACE ELEC. Pour plus d'informations, consultez votre agence habituelle ou connectez-vous sur notre site internet rexel.fr - N.C-nous consulter.

✓ Produit stocké

PETITS APPAREILS MÉNAGER

SUPPORTS ET CONNECTIQUES AUDIOVISUEL

ÉQUIPEMENT COLLECTIVITÉS

CONFORT ET HYGIÈNE

PROFESSIONNEL

# INTÉGRABLES CUISSON

## TABLES INDUCTION

### MULTIZONES

### SIEMENS

Référence	Désignation	Nombre de foyer	Puissance (KW)	Hauteur Encastrement (cm)	Largeur Encastrement (cm)	Profondeur Encastrement (cm)	Image	Multiple de vente	Unité fact.	DEEE HT	PU HT
✓ <b>S6M ED651FSB1E</b>	Bords biseautés - Commande touchSlider - 4 foyers induction dont 1 zone extensible CombiInduction - Fonction QuickStart - Fonction Re-Start - 17 positions de réglage - PowerBoost sur chaque foyer - Timer sur chaque foyer - Témoin de chaleur résiduelle à 2 niveaux Reconnaissance casserole - Sécurité surchauffe - Sécurité enfants - Touche nettoyage Remplaçant de S6M EH651FT17E	4	6,9	51	56	49-50		1	P.	4,17 €	574,25 €



### 3 ZONES

### SIEMENS

Référence	Désignation	Nombre de foyer	Puissance (KW)	Hauteur Encastrement (cm)	Largeur Encastrement (cm)	Profondeur Encastrement (cm)	Image	Multiple de vente	Unité fact.	DEEE HT	PU HT
✓ <b>S6M EH651BJB1E</b>	Bords biseautés - 60 cm - Affichage digital - Commande touchControl (+/-) - 3 foyers induction - Fonction QuickStart - Fonction Re-Start - 17 positions de réglage PowerBoost sur chaque foyer - Timer sur chaque foyer - Témoin de chaleur résiduelle à 2 niveaux	3	7,4	51	56	49-50		1	P.	4,17 €	496,73 €

### MULTIZONES

### Jauter

Référence	Désignation	Nombre de foyer	Puissance (KW)	Hauteur Encastrement (cm)	Largeur Encastrement (cm)	Profondeur Encastrement (cm)	Image	Multiple de vente	Unité fact.	DEEE HT	PU HT
✓ <b>ATR SPI4664B</b>	60 cm - 4 zones horiZone One 40x23cm 5.0kW-160/210/- 4 minuteries - 14 positions de cuisson 2 accès directs ajustables-4 boosters- fonction EC+ Tempo-clean lock 7.2 kW-	4	7,2	5,5	56	49		1	P.	4,17 €	555,53 €
✓ <b>ATR SPI4664W</b>	60 cm - 4 zones horiZone One 40x23cm 5.0kW-160/210/- 4 minuteries - 14 positions de cuisson 2 accès directs ajustables-4 boosters- fonction EC+ Tempo-clean lock 7.2 kW-	4	7,2	5,5	56	49		1	P.	4,17 €	656,64 €

### 3 ZONES

### Jauter

Référence	Désignation	Nombre de foyer	Puissance (KW)	Hauteur Encastrement (cm)	Largeur Encastrement (cm)	Profondeur Encastrement (cm)	Image	Multiple de vente	Unité fact.	DEEE HT	PU HT
✓ <b>ATR SPI4360B</b>	60 cm - 3 zones induction - 160/210/280 mm (Amplitude 4.0kW) - 3 minuteries - 14 positions de cuisson 2 accès directs ajustables-3 boosters - fonctions EC+Tempo - clean lock 7.2 kW	3	7,2	5,5	56	49		1	P.	4,17 €	448,87 €

### MIXTE

### Brandt

Référence	Désignation	Nombre de foyer	Puissance (KW)	Hauteur Encastrement (cm)	Largeur Encastrement (cm)	Profondeur Encastrement (cm)	Image	Multiple de vente	Unité fact.	DEEE HT	PU HT
✓ <b>BT4 BPI6414BM</b>	60cm - Mixte 2 Gaz + Ind. 2x180 - Commandes sensibles- 2 Boosters - 9 positions de cuisson- 1 minuterie affectable Pack sécurité-touche verrou dédiée -allumage intégré une main (gaz) . sécurité Gaz par Thermocouple; grilles Fonte Monofoyer. Manettes couleur Argent - Fabriqué en France	4	3,4	6,6	47	55		1	P.	4,17 €	444,43 €

### 3 ZONES

### Brandt

Référence	Désignation	Nombre de foyer	Puissance (KW)	Hauteur Encastrement (cm)	Largeur Encastrement (cm)	Profondeur Encastrement (cm)	Image	Multiple de vente	Unité fact.	DEEE HT	PU HT
✓ <b>BT4 BPI6320X</b>	60cm - clavier dédié Smart touch - 3 foyers induction 280-4000W/210-3100W/160-2000W - Puissance totale : 7,2 kW - Commandes sensibles - 3 boosters - 9 positions de cuisson -3 minuteries - Pack sécurité - Clean lock - Fonction recall - barrette inox - Fabriqué en France Remplaçant de BT4 TI138B	3	7,2	5,5	55,8	48,8		1	P.	4,17 €	375,54 €

### 4 ZONES

### Brandt

Référence	Désignation	Nombre de foyer	Puissance (KW)	Hauteur Encastrement (cm)	Largeur Encastrement (cm)	Profondeur Encastrement (cm)	Image	Multiple de vente	Unité fact.	DEEE HT	PU HT
<b>BT4 BPI6428X</b>	60cm - clavier Smart touch - 4 zones dont Foyer duozone 2*180-3600W / 210-3100 W / 160-2000W - Puissance totale : 7,2 kW - Commandes sensibles - 10 positions de cuisson. 4 boosters - 4 minuteries - Pack sécurité - Clean lock - Fonction recall - barrette inox	4	7,2	5,5	56	49		1	P.	4,17 €	377,76 €

Caractéristiques techniques, Conditionnement, Multiple de vente, Unité de facturation, visuels, Euroclasse, DEEE HT, PU HT en Euros et hors DEEE et Eco-mobilier; donnés à titre indicatif et susceptibles de modifications sans préavis.   
 is ne nous engageant qu'après confirmation expresse. Les prix unitaires indiqués sont ceux des réseaux COAXEL, REXEL et SCT, ils ne s'appliquent pas pour le réseau ESPACE ELEC.   
 Pour plus d'informations, consultez votre agence habituelle ou connectez-vous sur notre site internet rexel.fr - N.C-nous consulter.

✓ Produit stocké



# TABLES EMAIL ET VERRE

## MIXTE



Référence	Désignation	Nombre de foyer	Couleur	Hauteur Encastrement (cm)	Largeur Encastrement (cm)	Profondeur Encastrement (cm)		Multiple de vente	Unité fact.	DEEE HT	PU HT
✓ <b>DED DPE7610XM</b>	60 cm - 1/2 frontal - 3+1 - Allumage intégré - Thermocouple - grilles fil	4	Inox	3,4	56	49		1	P.	4,17 €	284,43 €
✓ <b>DED DPE7610WM</b>	60 cm - 1/2 frontal - 3+1 - Allumage intégré - Thermocouple - grilles fil	4	Blanc	3,4	56	49		1	P.	4,17 €	284,43 €
✓ <b>DED DPE7610BM</b>	60 cm - 1/2 frontal - 3+1 - Allumage intégré - Thermocouple - grilles fil	4	Noir	3,4	56	49		1	P.	4,17 €	284,43 €
✓ <b>DED DPE7610FM</b>	60 cm - 1/2 frontal - 3+1 - Allumage intégré - Thermocouple - grilles fil	4	Soble	3,4	56	49		1	P.	4,17 €	284,43 €

## TOUT GAZ



Référence	Désignation	Nombre de foyer	Couleur	Hauteur Encastrement (cm)	Largeur Encastrement (cm)	Profondeur Encastrement (cm)		Multiple de vente	Unité fact.	DEEE HT	PU HT
✓ <b>DED DPE7610F</b>	60 cm - 1/2 frontal - 4 gaz - Allumage intégré - Thermocouple - grilles fil	4	Soble	3,4	56	49		1	P.	4,17 €	284,43 €
✓ <b>DED DPE7610X</b>	60 cm - 1/2 frontal - 4 gaz - Allumage intégré - Thermocouple - grilles fil	4	Inox	3,4	56	49		1	P.	4,17 €	284,43 €
✓ <b>DED DP67640B</b>	65cm - 4 gaz - allumage intégré - thermocouple - grilles fonte - bandeau latéral REPLACE DTG1164X	4	Noir	5,1	56	48		1	P.	4,17 €	399,98 €
✓ <b>DED DPE7610W</b>	60 cm - 1/2 frontal - 4 gaz - Allumage intégré - Thermocouple - grilles fil	4	blanc	3,4	56	49		1	P.	4,17 €	284,43 €

## TOUT GAZ



Référence	Désignation	Nombre de foyer	Couleur	Hauteur Encastrement (cm)	Largeur Encastrement (cm)	Profondeur Encastrement (cm)		Multiple de vente	Unité fact.	DEEE HT	PU HT
<b>A6T EGH6349G0X</b>	4 gaz thermocouplés dont 1 triple couronne 4kW - Foyer Bridge burner - Commandes Frontales - Allumage intégré - Grilles fonte - Livrée avec grill plancha - Inox	4	Inox	4	56	48		1	P.	2,08 €	416,66 €
✓ <b>A6T EGT6242NVK</b>	4 gaz thermocouplés - Commandes frontales - allumage Intégré - grilles email - Noir	4	Noir	4,7	56	48		1	P.	2,08 €	249,99 €
✓ <b>A6T KGS6424X</b>	4 foyers GAZ - Slim - Bandeau de commandes Frontal - Commandes par manettes - Allumage électronique intégré aux manettes - Sécurité gaz par thermocouple - Grilles email - Inox	4	Inox	4	56	48		1	P.	1,04 €	208,33 €
✓ <b>A6T KGS7536X</b>	TS foyers GAZ - Largeur 744 mm - Slim - Encastrement standard - Foyer triple couronne 4kW - Bandeau de commandes Frontal - Allumage électronique intégré aux manettes - Sécurité gaz par thermocouple - Grilles fonte - Inox	5	Inox	4	56	48		1	P.	2,08 €	333,33 €

Caractéristiques techniques, Conditionnement, Multiple de vente, Unité de facturation, visuels, Euroclasse, DEEE HT, PU HT en Euros et hors DEEE et Eco-mobilier; donnés à titre indicatif et susceptibles de modifications sans préavis, ils ne nous engagent qu'après confirmation expresse. Les prix unitaires indiqués sont ceux des réseaux COAXEL, REXEL et SCT, ils ne s'appliquent pas pour le réseau ESPACE ELEC.

Pour plus d'informations, consultez votre agence habituelle ou connectez-vous sur notre site internet [rexel.fr](http://rexel.fr) - N.C-nous consulter.

✓ Produit stocké

# INTÉGRABLES CUISSON

## TABLES EMAIL ET VERRE

### TOUT GAZ



Référence	Désignation	Nombre de foyer	Couleur	Hauteur Encastrement (cm)	Largeur Encastrement (cm)	Profondeur Encastrement (cm)		Multiple de vente	Unité fact.	DEEE HT	PU HT
✓ ALX AT63SHIX	Table inox gaz 60 cm - 3 foyers gaz dont 1 triple couronne 3,8 kW - 6,55 kW - Manettes frontales - Allumage une main - Sécurité thermocouples - Grilles en fonte	3	Inox	5	56	48		1	P.	4,17 €	274,17 €
✓ ALX AV63SHBK	Table verre gaz 60 cm - 3 foyers dont 1 triple couronne - 6,15 kW - Manettes frontales - Allumage une main - Sécurité thermocouples - Grilles en fonte - Noire	3	Noire	5	55	47		1	P.	4,17 €	282,50 €
✓ ALX AV63SHWH	Table verre gaz 60 cm - 3 foyers dont 1 triple couronne - 6,15 kW - Manettes frontales - Allumage une main - Sécurité thermocouples - Grilles en fonte - Blanche	3	Blanche	5	55	47		1	P.	4,17 €	299,17 €

### TOUT GAZ



Référence	Désignation	Nombre de foyer	Couleur	Hauteur Encastrement (cm)	Largeur Encastrement (cm)	Profondeur Encastrement (cm)		Multiple de vente	Unité fact.	DEEE HT	PU HT
✓ ALX GT32IX	Domino inox gaz 30 cm - 2 foyers gaz - 4 kW - Manettes frontales - Allumage une main - Sécurité thermocouples - Grille émaillée	2	Inox	4	25,5	48		1	P.	4,17 €	140,83 €
✓ ALX GT32WH	Domino émail gaz 30 cm - 2 foyers gaz - 4 kW - Manettes frontales - Allumage une main - Sécurité thermocouples - Grille émaillée - Blanc	2	Blanc	4	25,5	48		1	P.	4,17 €	132,50 €
✓ ALX GV32BK	Domino verre gaz 30 cm - 2 foyers - 4 kW - Manettes frontales - Allumage une main - Sécurité thermocouples - Grilles émaillées - Noir	2	Noir	4,8	26,8	48		1	P.	4,17 €	174,17 €
ALX GV64BK	Table verre gaz 60 cm - 4 foyers - 7,3 kW - Manettes frontales - Allumage une main - Sécurité thermocouples - Grilles émaillées - Noire	4	Noire	5	55	47		1	P.	4,17 €	249,17 €
ALX GTL64AWHGN	Table émail gaz naturel 60 cm - 4 foyers gaz - 7,5 kW - Manettes latérales - Allumage une main - Sécurité thermocouples - Grilles émaillées - Blanche	4	Blanc	4,2	56	48		1	P.	4,17 €	165,83 €
✓ ALX GTL64AIXGN	Table émail gaz naturel 60 cm - 4 foyers gaz - 7,5 kW - Manettes latérales - Allumage une main - Sécurité thermocouples - Grilles émaillées - Inox	4	Inox	4,2	56	48		1	P.	4,17 €	165,83 €

### MIXTE





Référence	Désignation	Nombre de foyer	Couleur	Hauteur Encastrement (cm)	Largeur Encastrement (cm)	Profondeur Encastrement (cm)		Multiple de vente	Unité fact.	DEEE HT	PU HT
✓ ALX GTL647IX	Table inox mixte 60 cm - 3 foyers gaz + 1 foyer électrique - 5,75 + 1,5 kW - Manettes latérales - Allumage une main - Sécurité thermocouples - Grilles émaillées	3+1	Inox	3/4	56	48		1	P.	4,17 €	190,83 €
✓ ALX GTL647WH	Table émail mixte 60 cm - 3 foyers gaz + 1 foyer électrique - 5,75 + 1,5 kW - Manettes latérales - Allumage une main - Sécurité thermocouples - Grilles émaillées - Blanche	3+1	Blanche	3/4	56	48		1	P.	4,17 €	182,50 €

Caractéristiques techniques, Conditionnement, Multiple de vente, Unité de facturation, visuels, Euroclasse, DEEE HT, PU HT en Euros et hors DEEE et Eco-mobilier; donnés à titre indicatif et susceptibles de modifications sans préavis.   
 ils ne nous engageant qu'après confirmation expresse. Les prix unitaires indiqués sont ceux des réseaux COAXEL, REXEL et SCT, ils ne s'appliquent pas pour le réseau ESPACE ELEC.   
 Pour plus d'informations, consultez votre agence habituelle ou connectez-vous sur notre site internet rexel.fr - N.C-nous consulter.

✓ Produit stocké

## TOUT GAZ

**Brandt**

Référence	Désignation	Nombre de foyer	Couleur	Hauteur Encastrement (cm)	Largeur Encastrement (cm)	Profondeur Encastrement (cm)		Multiple de vente	Unité fact.	DEEE HT	PU HT
✓ <b>BT4 BP66413B</b>	4 feux - Allumage intégré - sécurité gaz - grilles mono-foyer émaillées-sécurité gaz Remplaçant de TG1012B	4	noir	5.1	56	48		1	P.	4,17 €	233,32 €
✓ <b>BT4 BPE6410X</b>	4 gaz allumage intégré - grilles émaillées-sécurité gaz Remplaçant de TE1416X	4	Inox	3.4	56	49		1	P.	4,17 €	163,33 €

## TABLES VITROCÉRAMIQUE



### 4 ZONES

**BOSCH**  
Des technologies pour la vie

Référence	Désignation	Nombre de foyer	Puissance (kW)	Hauteur Encastrement (cm)	Largeur Encastrement (cm)	Profondeur Encastrement (cm)		Multiple de vente	Unité fact.	DEEE HT	PU HT
✓ <b>BGS PKE611FMIE</b>	Sans cadre - 60 cm - Affichage digital - Bandeau DirectSelect - Fonction Re-Start - 17 positions de réglage - Témoin de chaleur résiduelle à 2 niveaux - Touche nettoyage - 9 niveaux de sécurité dont : Sécurité enfants, Sécurité surchauffe.	4	6,9	10	59	75		1	P.	4,17 €	290,96 €



### DOMINOS

**airlux**

Référence	Désignation	Nombre de foyer	Puissance (kW)	Hauteur Encastrement (cm)	Largeur Encastrement (cm)	Profondeur Encastrement (cm)		Multiple de vente	Unité fact.	DEEE HT	PU HT
✓ <b>ALX ATH320M</b>	Domino vitrocéramique 30 cm - 2 Hi-Light - 3 kW - Manettes frontales - Grattoir de nettoyage - Témoins de chaleur résiduelle - Noir/manettes chromées	2	3	4.9	27	49		1	P.	4,17 €	257,50 €
✓ <b>ALX ATH320S</b>	Domino vitrocéramique 30 cm - 2 Hi-Light - 3 kW - 2 boosters - Commandes sensibles - 2 minuteurs indépendants - 4 sécurités dont l'arrêt automatique - Noir	2	3	6.1	27	49		1	P.	4,17 €	265,83 €

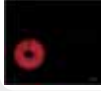

### 4 ZONES

**GLEM**

Référence	Désignation	Nombre de foyer	Puissance (kW)	Hauteur Encastrement (cm)	Largeur Encastrement (cm)	Profondeur Encastrement (cm)		Multiple de vente	Unité fact.	DEEE HT	PU HT
✓ <b>ALX 6TH64S</b>	Table vitrocéramique 60 cm - 4 Hi-Light - 6 kW - Commandes sensibles frontales - 4 boosters - 4 sécurités - Noire	4	6	5.7	56	49		1	P.	4,17 €	307,50 €
✓ <b>ALX 6TH64M</b>	Table vitrocéramique 60 cm - 4 Hi-Light - 6 kW - Manettes latérales - Témoins de chaleur résiduelle - Noire	4	6	5.6	56	49		1	P.	4,17 €	257,50 €

### 3 ZONES

**GLEM**

Référence	Désignation	Nombre de foyer	Puissance (kW)	Hauteur Encastrement (cm)	Largeur Encastrement (cm)	Profondeur Encastrement (cm)		Multiple de vente	Unité fact.	DEEE HT	PU HT
✓ <b>ALX 6TH63S</b>	Table vitrocéramique 60 cm - 3 Hi-Light dont 1 extensible Ø 28 cm - 5,4 kW - Commandes sensibles - 3 boosters - 3 minuteurs - 4 sécurités - Noire	3	5,4	5.7	56	5,7		1	P.	4,17 €	290,83 €
<b>ALX 6TH63SX</b>	Table vitrocéramique 60 cm - 3 Hi-Light - 5,3 kW - Commandes sensibles frontales - 3 boosters - 4 sécurités - Noire	3	5,3	5.7	56	49		1	P.	N.C	N.C

### DOMINO

**GLEM**

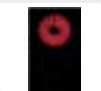
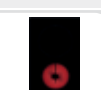
Référence	Désignation	Nombre de foyer	Puissance (kW)	Hauteur Encastrement (cm)	Largeur Encastrement (cm)	Profondeur Encastrement (cm)		Multiple de vente	Unité fact.	DEEE HT	PU HT
✓ <b>ALX 6TH320SN</b>	Domino vitrocéramique 30 cm - 2 Hi-Light - 3 kW - 2 boosters - Commandes sensibles - 3 sécurités dont l'arrêt automatique - Noir	2	3	5.7	27	49		1	P.	4,17 €	215,83 €
✓ <b>ALX 6TH32M</b>	Domino vitrocéramique 30 cm - 2 High-Light - 3 kW - Manettes frontales - Témoins de chaleur résiduelle - Noir	2	3	4.9	27	49		1	P.	4,17 €	207,50 €

Caractéristiques techniques, Conditionnement, Multiple de vente, Unité de facturation, visuels, Euroclasse, DEEE HT, PU HT en Euros et hors DEEE et Eco-mobilier; donnés à titre indicatif et susceptibles de modifications sans préavis, ils ne nous engagent qu'après confirmation expresse. Les prix unitaires indiqués sont ceux des réseaux COAXEL, REXEL et SCT, ils ne s'appliquent pas pour le réseau ESPACE ELEC.

Pour plus d'informations, consultez votre agence habituelle ou connectez-vous sur notre site internet rexel.fr - N.C-nous consulter.

✓ Produit stocké

PETITS APPAREILS MÉNAGER

SUPPORTS ET CONNECTIQUES AUDIOVISUEL

ÉQUIPEMENT COLLECTIVITÉS

CONFORT ET HYGIÈNE

PROFESSIONNEL

# INTÉGRABLES CUISSON

## TABLES VITROCÉRAMIQUE

3 ZONES

**Brandt**

Référence	Désignation	Nombre de foyer	Hauteur Encastrement (cm)	Largeur Encastrement (cm)	Profondeur Encastrement (cm)		Multiple de vente	Unité fact.	DEEE HT	PU HT
✓ BT4 BPV6321B	3 zones (200-1800W/165-1200W/(120-175-230)-(800-1600-2300W))- Puissance totale : 5,3 kW - commandes sensibles - 9 positions de cuisson - 3 minuteries - Témoin de chaleur résiduelle - Verrouillage clavier - Auto stop - Barrette sérigraphiée.	3	5,5	4,9	56		1	P.	4,17 €	264,43 €

## TABLES TOUT ELECTRIQUE



DOMINOS

**Electrolux**

Référence	Désignation	Nombre de foyer	Puissance (KW)	Hauteur Encastrement (cm)	Largeur Encastrement (cm)	Profondeur Encastrement (cm)		Multiple de vente	Unité fact.	DEEE HT	PU HT
✓ A6T EHS3920H0X	DOMINO EMAIL ELECTRIQUE - 2 foyers électriques - minuteur coupe-courant 60 mn - inox	2	3	3	27	49		1	P.	1,04 €	149,99 €



4 ZONES

**GLEM**

Référence	Désignation	Nombre de foyer	Puissance (KW)	Hauteur Encastrement (cm)	Largeur Encastrement (cm)	Profondeur Encastrement (cm)		Multiple de vente	Unité fact.	DEEE HT	PU HT
✓ ALX 6TL640IX	Table inox électrique 60 cm - 4 foyers électriques dont 2 rapides - 6 kW - Manettes latérales - Témoin de mise sous tension - Inox	4	6	3/4	56	48		1	P.	4,17 €	157,50 €
✓ ALX 6TL640WH	Table émail électrique 60 cm - 4 foyers électriques dont 2 rapides - 6 kW - Manettes latérales - Témoin de mise sous tension - Blanche	4	6	3/4	56	48		1	P.	4,17 €	149,17 €

DOMINOS

**GLEM**

Référence	Désignation	Nombre de foyer	Puissance (KW)	Hauteur Encastrement (cm)	Largeur Encastrement (cm)	Profondeur Encastrement (cm)		Multiple de vente	Unité fact.	DEEE HT	PU HT
✓ ALX 6T320IX	GLEM - Domino INOX électrique 30 cm - 2 foyers électriques rapides - 3,5 kW - Manettes frontales - Témoin de mise sous tension -	2	3,5	3/4	25,5	48		1	P.	4,17 €	115,83 €
✓ ALX 6T320WH	GLEM - Domino émail électrique 30 cm - 2 foyers électriques rapides - 3,5 kW - Manettes frontales - Témoin de mise sous tension - Blanc	2	3,5	3/4	25,5	48		1	P.	4,17 €	107,50 €

## ASPIRATION

BOX

**De Dietrich**

Référence	Désignation	Débit max (m3/h)	Débit d'air (m³/h)	Couleur	Hauteur Encastrement (cm)	Largeur Encastrement (cm)	Profondeur Encastrement (cm)	Niveau sonore (dB)		Multiple de vente	Unité fact.	DEEE HT	PU HT
✓ DED DHB7952G	Box 90cm, 702 m3/h, cdes elect 4 vit dont boost, slider, 2 LED variables, bandeau verre gris, A+ - AVEC ROTATOR - PLUG & PLAY	702	291	Gris	60	90	50	53		1	P.	4,17 €	499,98 €
✓ DED DHB7952W	Box 90cm, 702 m3/h, cdes elect 4 vit dont boost, slider, 2 LED variables, bandeau verre blanc, A+ - AVEC ROTATOR - PLUG & PLAY	702	291	Blanc	60	90	50	53		1	P.	4,17 €	499,98 €
✓ DED DHB7952X	Box 90cm, 702 m3/h, cdes elect 4 vit dont boost, slider, 2 LED variables, bandeau verre noir, A+ - AVEC ROTATOR - PLUG & PLAY	702	291	Inox	60	90	50	53		1	P.	4,17 €	499,98 €

Caractéristiques techniques, Conditionnement, Multiple de vente, Unité de facturation, visuels, Euroclasse, DEEE HT, PU HT en Euros et hors DEEE et Eco-mobilier; donnés à titre indicatif et susceptibles de modifications sans préavis. is ne nous engageant qu'après confirmation expresse. Les prix unitaires indiqués sont ceux des réseaux COAXEL, REXEL et SCT, ils ne s'appliquent pas pour le réseau ESPACE ELEC. Pour plus d'informations, consultez votre agence habituelle ou connectez-vous sur notre site internet rexel.fr - N.C-nous consulter.

✓ Produit stocké

POSE LIBRE LAVAGE

POSE LIBRE FROID

POSE LIBRE CUISSON



INTÉGRABLES CUISSON

INTÉGRABLES LAVAGE

INTÉGRABLES FROID

## GALBÉE



Référence	Désignation	Débit max (m3/h)	Débit d'air (m³/h)	Couleur	Hauteur Encastrement (cm)	Largeur Encastrement (cm)	Profondeur Encastrement (cm)	Niveau sonore (dB)	Multiple de vente	Unité fact.	DEEE HT	PU HT	
<b>DED DHR7941B</b>	Galbée 90cm - 802 m3/h - 3 vitesses électroniques + boost - voyant de saturation - arrêt tempo - LED 3 positions - filtres graisse aluminium - ETC - BBAC	802	352	Noir	1.5	90	50	59		1	P.	4,17 €	441,09 €
<b>✓ DED DHR7941X</b>	Galbée 90cm - 802 m3/h - 3 vitesses électroniques + boost - voyant de saturation - arrêt tempo - LED 3 positions - filtres graisse aluminium - ETC - BBAC	802	352	Inox	1.5	90	50	59		1	P.	4,17 €	441,09 €

## HOTTE DÉCOR



Référence	Désignation	Débit max (m3/h)	Débit d'air (m³/h)	Couleur	Hauteur Encastrement (cm)	Largeur Encastrement (cm)	Profondeur Encastrement (cm)	Niveau sonore (dB)	Multiple de vente	Unité fact.	DEEE HT	PU HT	
<b>✓ DED DHP7912X</b>	Trapèze plane 90 cm - 802 m3/h - Cdes elect 4 vitesses dont boost - LED - filtres K7 inox - 67 dB Maxi 59dB Mini.	802	633	Inox	10	90	50	59		1	P.	4,17 €	374,43 €

## INCLINÉE



Référence	Désignation	Débit max (m3/h)	Débit d'air (m³/h)	Couleur	Hauteur Encastrement (cm)	Largeur Encastrement (cm)	Profondeur Encastrement (cm)	Niveau sonore (dB)	Multiple de vente	Unité fact.	DEEE HT	PU HT	
<b>✓ DED DHV7962X</b>	Décor inox/verre - 90cm - aspiration périphérique - 771 m3/h - Silence- Eolyse cdes elect. 4 vitesses dont boost - voyant saturation de filtres - arrêt temporisé - LED - FG Alu - FC - ETC - ET1 - BBAC	771	261	Inox	55,7	90	37	56		1	P.	4,17 €	1 055,51 €

## GALBÉE



Référence	Désignation	Débit max (m3/h)	Débit d'air (m³/h)	Couleur	Hauteur Encastrement (cm)	Largeur Encastrement (cm)	Profondeur Encastrement (cm)	Niveau sonore (dB)	Multiple de vente	Unité fact.	DEEE HT	PU HT	
<b>✓ A6T EFF904620X</b>	HOTTE DECORATIVE MURALE - Débit en évacuation (vitesse mini/maxi) 256/603 m3/h - diamètre de buse de 150 mm - Commandes par touches - 3 vitesses - Eclairage LED 2x2,5W - 1 filtre à charbon - 2 filtres aluminium - Classe énergie A - Niveau sonore en évacuation (vitesse mini/maxi) 47/67 dB - Inox	603	256	Inox	66,5/109	89,8	50	mini/maxi 47/67		1	P.	4,17 €	299,99 €
<b>A6T LFL219X</b>	Hotte décorative murale - Design verre - 1 moteur - Diamètre de la buse 150 mm - 3 vitesses - Commandes par touches - 1 filtre à graisse inox - Fonctionne en évacuation ou en recyclage avec filtre charbon en option - Eclairage par 2x2,5 W LED - Classe d'efficacité énergétique B - Largeur 898 mm -Inox			Inox	63,9/116,6	89,8	45			1	P.	2,08 €	316,66 €

## CASQUETTE

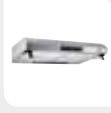

Référence	Désignation	Débit max (m3/h)	Débit d'air (m³/h)	Couleur	Hauteur Encastrement (cm)	Largeur Encastrement (cm)	Profondeur Encastrement (cm)	Niveau sonore (dB)	Multiple de vente	Unité fact.	DEEE HT	PU HT	
<b>✓ A6T EFT602280X</b>	Hotte classique 60 cm inox - 1 moteur - 272 m3/h avec un diamètre de buse de 125 mm - 3 vitesses - Commandes par curseurs - Filtre à charbon inclus - 2 filtres métal - Classe énergie D	272	115	Inox	13,2	59,9	51,3	mini/maxi 51/71		1	P.	1,04 €	166,66 €

## GRUPE ASPIRATION



Référence	Désignation	Débit max (m3/h)	Débit d'air (m³/h)	Couleur	Hauteur Encastrement (cm)	Largeur Encastrement (cm)	Profondeur Encastrement (cm)	Niveau sonore (dB)	Multiple de vente	Unité fact.	DEEE HT	PU HT	
<b>A6T LFG615X</b>	Groupe filtrant 1 moteur - 4 vitesses d'aspiration dont 1 intensive - Commandes électroniques par touches - Diamètre de la buse 150 mm - 1 filtre à graisse aluminium cassette - Fonctionne en évacuation ou en recyclage, filtre charbon inclus - Eclairage par 2 LED - Puissance totale 5 W - Voyant de saturation du filtre à graisse et du filtre à charbon - Classe d'efficacité énergétique - Inox	600	295	Inox	24,5	52	28,5	mini/maxi 46/63		1	P.	1,04 €	208,33 €

Caractéristiques techniques, Conditionnement, Multiple de vente, Unité de facturation, visuels, Euroclasse, DEEE HT, PU HT en Euros et hors DEEE et Eco-mobilier; donnés à titre indicatif et susceptibles de modifications sans préavis, ils ne nous engagent qu'après confirmation expresse. Les prix unitaires indiqués sont ceux des réseaux COAXEL, REXEL et SCT, ils ne s'appliquent pas pour le réseau ESPACE ELEC. Pour plus d'informations, consultez votre agence habituelle ou connectez-vous sur notre site internet rexel.fr - N.C-nous consulter.

✓ Produit stocké

# INTÉGRABLES CUISSON

## ASPIRATION

### PYRAMIDE



Référence	Désignation	Débit max (m3/h)	Débit d'air (m³/h)	Couleur	Hauteur Encastrement (cm)	Largeur Encastrement (cm)	Profondeur Encastrement (cm)	Niveau sonore (dB)	Multiple de vente	Unité fact.	DEEE HT	PU HT
✓ <b>B6S DWQ96DM50</b>	Hotte décorative murale pyramide inox 90 cm - Evacuation ou recyclage avec kit CleanAir DWZ0XX010 en option - 1 moteur - Commande touchControl, 4 vitesses d'aspiration dont 1 intensive - Niveau sonore (min/max) en fonctionnement normal 48/61 dB, Intensif 70 dB - Débit d'air en évacuation en fonctionnement normal 380 m³/h et en position intensive 610 m³/h - Commande touchControl avec affichage digital - Eclairage LED 2 x 1,5 W 3 filtres à graisse métalliques lavables au lave-vaisselle - Classe d'efficacité énergétique A	610	380	Inox	54,6	90	50	48/61	1	P.	4,17 €	449,53 €



### GROUPE ASPIRATION



Référence	Désignation	Débit max (m3/h)	Débit d'air (m³/h)	Couleur	Hauteur Encastrement (cm)	Largeur Encastrement (cm)	Profondeur Encastrement (cm)	Niveau sonore (dB)	Multiple de vente	Unité fact.	DEEE HT	PU HT
✓ <b>B6S DHL55SB</b>	55 cm - 2 moteurs - 4 vitesses dont 1 intensive - Eclairage halogène 2 x 20 W - 2 filtres à graisse métalliques lavables au lave-vaisselle - Classe d'efficacité énergétique : D - Consommation énergétique moyenne : 111,4 kWh/an - Classe d'efficacité ventilateur : D - Classe d'efficacité éclairage : F - Classe d'efficacité filtre à graisse : B.	650	420	INOX	29	59	44	59	1	P.	4,17 €	235,61 €



### INCLINÉE

## SIEMENS

Référence	Désignation	Débit max (m3/h)	Débit d'air (m³/h)	Couleur	Hauteur Encastrement (cm)	Largeur Encastrement (cm)	Profondeur Encastrement (cm)	Niveau sonore (dB)	Multiple de vente	Unité fact.	DEEE HT	PU HT
✓ <b>S6M LC98KLP60</b>	90 cm - Evacuation ou recyclage (filtre en option) - iQdrive - 5 vitesses dont 2 intensives - Aspiration périmétrale - Positions intensives temporisées - Booster temporisé - Variateur d'intensité lumineuse softLight - Eclairage LED 2 x 3 W - 2 filtres à graisse métalliques lavables au lave-vaisselle - Classe d'efficacité énergétique : A+ - Remplaçant du LC86KA670	840	590	Noir	65,2/76,5	81,2	65	41/55	1	P.	4,17 €	835,92 €



### BOX

## SIEMENS

Référence	Désignation	Débit max (m3/h)	Débit d'air (m³/h)	Couleur	Hauteur Encastrement (cm)	Largeur Encastrement (cm)	Profondeur Encastrement (cm)	Niveau sonore (dB)	Multiple de vente	Unité fact.	DEEE HT	PU HT
✓ <b>S6M LC97BE332</b>	90 cm - mode évacuation ou recyclage - 1 moteur - Touches, Variateur de puissance à 4 vitesses dont 1 intensive - Eclairage LED 3 x 3 W - Montage mural facile - 3 filtres lavables au lave-vaisselle - Classe d'efficacité énergétique : A+ - Classe d'efficacité ventilateur : A - Classe d'efficacité éclairage : A - Classe d'efficacité filtre à graisse : C.	730	460	Inox	64,2/106,4	90	50	45/55	1	P.	4,17 €	509,64 €
✓ <b>S6M LC96BBC50</b>	90 cm - mode évacuation ou recyclage - 1 moteur - 3 vitesses - Eclairage LED - 3 filtres lavables au lave-vaisselle - Classe d'efficacité énergétique : A - Classe d'efficacité ventilateur : D - Classe d'efficacité éclairage : G - Classe d'efficacité filtre à graisse : D.	590	590	Inox	63,5/107,5	90	50	49/70	1	P.	4,17 €	317,80 €



### PLAN DE TRAVAIL

## airlux

Référence	Désignation	Débit max (m3/h)	Couleur	Multiple de vente	Unité fact.	DEEE HT	PU HT
<b>ALX AHV972BK</b>	Hotte plan de travail télescopique 90 cm - Périmétrique - 725 m³/h - à confirmer dB(A) vitesse maximale - Sensitive - 4 vitesses + 1 intensive - Timer - Bandeau LED - Filtre charbon inclus - Indicateur de saturation - Classe A - Verre noir/inox REPLACE AHV980BK	725	Noire	1	P.	4,17 €	N.C
<b>ALX AHV659BK</b>	Hotte plan de travail télescopique 60 cm - Périmétrique - 590 m³/h - à confirmer dB(A) vitesse maximale - Sensitive - 4 vitesses + 1 intensive - Timer - Bandeau LED - Filtre charbon inclus - Indicateur de saturation - Classe A - Verre noir/inox REPLACE AHC680BK	725	Noire	1	P.	4,17 €	N.C



Caractéristiques techniques, Conditionnement, Multiple de vente, Unité de facturation, visuels, Euroclasse, DEEE HT, PU HT en Euros et hors DEEE et Eco-mobilier; donnés à titre indicatif et susceptibles de modifications sans préavis. is ne nous engageant qu'après confirmation expresse. Les prix unitaires indiqués sont ceux des réseaux COAXEL, REXEL et SCT, ils ne s'appliquent pas pour le réseau ESPACE ELEC.

✓ Produit stocké

Pour plus d'informations, consultez votre agence habituelle ou connectez-vous sur notre site internet rexel.fr - N.C-nous consulter.

## BOX



Référence	Désignation	Débit max (m <sup>3</sup> /h)	Débit d'air (m <sup>3</sup> /h)	Couleur	Largeur Encastrement (cm)	Profondeur Encastrement (cm)	Niveau sonore (dB)	Multiple de vente	Unité fact.	DEEE HT	PU HT	
✓ ALX AHB980IX	Hotte murale Box 90 cm - 795 m <sup>3</sup> /h - 68 dB(A) vitesse maximale - Électronique - Affichage digital - 3 vitesses + 1 intensive - Timer - Clean'air - 2 LED - Filtre charbon inclus - Classe C - Inox remplaçant de AHB98IX	795	740	Inox			68		1	P.	4,17 €	382,50 €
ALX AHB970IX	Hotte murale Box fine 90 cm - 765 m <sup>3</sup> /h - 60 dB(A) vitesse maximale - Sensitive - 3 vitesses + 1 intensive - Timer - LED 2 x 1,1 W - Filtre charbon inclus - 55 kWh/an - Classe A - Inox	765		Inox	900	600	60		1	P.	4,17 €	415,83 €

## CASQUETTE



Référence	Désignation	Débit max (m <sup>3</sup> /h)	Débit d'air (m <sup>3</sup> /h)	Couleur	Niveau sonore (dB)	Multiple de vente	Unité fact.	DEEE HT	PU HT	
ALX AHC625WH	Hotte casquette 60 cm - 250 m <sup>3</sup> /h - 65 dB(A) vitesse maximale - Visière en verre - Boutons poussoirs - 3 vitesses - LED 1 x 2 W - Filtre charbon plat inclus - Classe C - Blanche REPLACE AHC63WH	250	235	Blanche	65		1	P.	4,17 €	N.C
ALX AHC625BK	Hotte casquette 60 cm - 250 m <sup>3</sup> /h - 65 dB(A) vitesse maximale - Visière en verre - Boutons poussoirs - 3 vitesses - LED 1 x 2 W - Filtre charbon plat inclus - Classe C - Noire REPLACE AHC63BK	250	235	Noire	235		1	P.	4,17 €	N.C
ALX AHC625IX	Hotte casquette 60 cm - 250 m <sup>3</sup> /h - 65 dB(A) vitesse maximale - Visière en verre - Boutons poussoirs - 3 vitesses - LED 1 x 2 W - Filtre charbon plat inclus - Classe C - Inox REPLACE AHC63IX	250	235	Inox	235		1	P.	4,17 €	N.C
ALX AHC840IX	Hotte casquette 80 cm - 399 m <sup>3</sup> /h - 66 dB(A) vitesse maximale - Visière en verre - Boutons poussoirs - 3 vitesses - LED 2 x 2 W - Filtres charbon inclus - Classe C - Inox REPLACE AHC85IX	399	370	Inox	66		1	P.	4,17 €	N.C

## GROUPE ASPIRATION



Référence	Désignation	Débit max (m <sup>3</sup> /h)	Débit d'air (m <sup>3</sup> /h)	Couleur	Niveau sonore (dB)	Multiple de vente	Unité fact.	DEEE HT	PU HT	
ALX AHG570IX	Groupe filtrant 52 cm - Périmétrique - 720 m <sup>3</sup> /h - 71 dB(A) vitesse maximale - Télécommande - Électronique - 3 vitesses + 1 intensive - LED 2 x 1 W - Filtres charbon inclus - Indicateur de saturation - 53 kWh/an - Classe A - Inox	720	680	Inox	57/71		1	P.	4,17 €	382,50 €

## PYRAMIDE



Référence	Désignation	Débit max (m <sup>3</sup> /h)	Couleur	Niveau sonore (dB)	Multiple de vente	Unité fact.	DEEE HT	PU HT	
ALX GHP645WH	Hotte murale Pyramide 60 cm - 450 m <sup>3</sup> /h - 65 dB(A) vitesse maximale - Boutons poussoirs - 3 vitesses - LED 2 x 2 W - Filtres charbon inclus - Classe C - Blanche	450	Blanche	65		1	P.	4,17 €	N.C
ALX GHP645BK	Hotte murale Pyramide 60 cm - 450 m <sup>3</sup> /h - 65 dB(A) vitesse maximale - Boutons poussoirs - 3 vitesses - LED 2 x 2 W - Filtres charbon inclus - Classe C - Noire	450	Noire	65		1	P.	4,17 €	N.C
ALX GHP645IX	Hotte murale Pyramide 60 cm - 450 m <sup>3</sup> /h - 65 dB(A) vitesse maximale - Boutons poussoirs - 3 vitesses - LED 2 x 2 W - Filtres charbon inclus - Classe C - Inox	450	Inox	65		1	P.	4,17 €	N.C
ALX GHP945WH	Hotte murale Pyramide 90 cm - 450 m <sup>3</sup> /h - 65 dB(A) vitesse maximale - Boutons poussoirs - 3 vitesses - LED 2 x 2 W - Filtres charbon inclus - Classe C - Blanche	450	Blanche	65		1	P.	4,17 €	N.C
ALX GHP945BK	Hotte murale Pyramide 90 cm - 450 m <sup>3</sup> /h - 65 dB(A) vitesse maximale - Boutons poussoirs - 3 vitesses - LED 2 x 2 W - Filtres charbon inclus - Classe C - Noire	450	Noire	65		1	P.	4,17 €	N.C
ALX GHP945IX	Hotte murale Pyramide 90 cm - 450 m <sup>3</sup> /h - 65 dB(A) vitesse maximale - Boutons poussoirs - 3 vitesses - LED 2 x 2 W - Filtres charbon inclus - Classe C - Inox	450	Inox	65		1	P.	4,17 €	N.C

Caractéristiques techniques, Conditionnement, Multiple de vente, Unité de facturation, visuels, Euroclasse, DEEE HT, PU HT en Euros et hors DEEE et Eco-mobilier; donnés à titre indicatif et susceptibles de modifications sans préavis, ils ne nous engagent qu'après confirmation expresse. Les prix unitaires indiqués sont ceux des réseaux COAXEL, REXEL et SCT, ils ne s'appliquent pas pour le réseau ESPACE ELEC.

Pour plus d'informations, consultez votre agence habituelle ou connectez-vous sur notre site internet [rexel.fr](http://rexel.fr) - N.C-nous consulter.

✓ Produit stocké

## INTÉGRABLES CUISSON

### ASPIRATION

#### GALBÉE



Référence	Désignation	Débit max (m³/h)	Couleur	Niveau sonore (dB)	Multiple de vente	Unité fact.	DEEE HT	PU HT
<b>ALX GHS971IX</b>	Hotte murale Soft 90 cm - 650 m³/h - 72 dB(A) vitesse maximale - Électronique - 3 vitesses - LED 2 x 2 W - Filtrés charbon inclus - 57 kWh/an - Classe B - Verre galbé/inox	650	Inox	72	1	P.	4,17 €	324,17 €



#### GROUPE ASPIRATION



Référence	Désignation	Débit max (m³/h)	Couleur	Niveau sonore (dB)	Multiple de vente	Unité fact.	DEEE HT	PU HT
<b>ALX GHF545IX</b>	Groupe filtrant 52 cm - 450 m³/h - 68 dB(A) vitesse maximale - Électronique - Affichage digital - 3 vitesses + 1 intensive - LED 2 x 2 W - Filtrés charbon inclus - Classe C - Inox	450	Inox	68	1	P.	4,17 €	N.C
<b>ALX GHF527SI</b>	Groupe filtrant 52 cm - 270 m³/h - 65 dB(A) vitesse maximale - Curseur - 3 vitesses - LED 2 x 2 W - Filtre charbon inclus - Classe C - Silver	270	Silver	65	1	P.	4,17 €	N.C



## INTÉGRABLES LAVAGE

### LAVE VAISSELLE

#### LAVE VAISSELLE FULL INTÉGRABLE



Référence	Désignation	Classe Énergétique	Nombre de Couverts	Niveau sonore (dB)	Consommation Annuelle (L/kWh)	Hauteur Encastrement (cm)	Largeur Encastrement (cm)	Profondeur Encastrement (cm)	Multiple de vente	Unité fact.	DEEE HT	PU HT
✓ <b>DED DVH1344J</b>	13 couverts - A++ - 44dB - 7 Programmes dont "ICS+" et "Intensive" - Options "Séchage plus" et "Express" - Touches sensibles - Affichage digital LED blanches - Départ différée jusqu'au 24h - Affichage du temps restant - Demi-charge avec choix de zone supérieure ou inférieure. - Panier supérieur réglable en charge - Panier inférieur modulable avec picots rabattables - Sécurité Aquablock	A++	13	44	2800/262	82/89	60	55	1	P.	8,33 €	541,09 €



#### LAVE VAISSELLE FULL INTÉGRABLE



Référence	Désignation	Classe Énergétique	Nombre de Couverts	Niveau sonore (dB)	Consommation Annuelle (L/kWh)	Hauteur Encastrement (cm)	Largeur Encastrement (cm)	Profondeur Encastrement (cm)	Multiple de vente	Unité fact.	DEEE HT	PU HT
✓ <b>A6T ESL5355LO</b>	6 prog dont AutoFlex - 4 T° - Affichage LED Ambre - Départ différé 24h+Tps restant - Spot control 2 couleurs - AutoOff - Moteur inverter - 2 soft spikes - Option Xtradry - 9,9L - SmartFit	A+++/A/A	13	44	2775/234	82/88	60	55	1	P.	8,33 €	624,99 €
✓ <b>A6T ESL5333LO</b>	6 prog dont AutoFlex - 4 T° - Départ différé 24h+Tps restant - Option Time Manager - Spot control 2 couleurs - SoftSpikes - AutoOff - Moteur inverter - AirDry technologie (ouverture automatique de la porte après le cycle de lavage) - SmartFit	A+AA	13	45	2775/295	82/88	60	55	1	P.	8,33 €	499,99 €
✓ <b>A6T ESL5343LO</b>	6 prog dont AutoFlex - 4 T° - Départ différé 24h - Option Time Manager - Spot control 2 couleurs - SoftSpikes - AutoOff - Moteur inverter - AirDry technologie (ouverture automatique de la porte après le cycle de lavage) - SmartFit	A+AAA	13	44	2775/262	82/88	60	55	1	P.	8,33 €	541,66 €



#### LAVE VAISSELLE BANDEAU



Référence	Désignation	Classe Énergétique	Nombre de Couverts	Niveau sonore (dB)	Consommation Annuelle (L/kWh)	Hauteur Encastrement (cm)	Largeur Encastrement (cm)	Profondeur Encastrement (cm)	Couleur	Multiple de vente	Unité fact.	DEEE HT	PU HT
✓ <b>A6T ESIS533LOX</b>	6 prog dont AutoFlex - 4 T° - Départ différé 24h+Tps restant - SoftSpikes - AutoOff - Moteur inverter - AirDry technologie (ouverture automatique de la porte après le cycle de lavage) - Charnières double mouvements	A+AA	13	45	2775/295	82/88	60	55	Inox anti-trace	1	P.	8,33 €	499,99 €



Caractéristiques techniques, Conditionnement, Multiple de vente, Unité de facturation, visuels, Euroclasse, DEEE HT, PU HT en Euros et hors DEEE et Eco-mobilier; donnés à titre indicatif et susceptibles de modifications sans préavis. is ne nous engageant qu'après confirmation expresse. Les prix unitaires indiqués sont ceux des réseaux COAXEL, REXEL et SCT, ils ne s'appliquent pas pour le réseau ESPACE ELEC.

Pour plus d'informations, consultez votre agence habituelle ou connectez-vous sur notre site internet rexel.fr - N.C-nous consulter.

✓ Produit stocké



## LAVE VAISSELLE FULL INTÉGRABLE

# SIEMENS

Référence	Désignation	Classe Energétique	Nombre de Couverts	Niveau sonore (dB)	Consommation Annuelle (L/kWh)	Hauteur Encastrement (cm)	Largeur Encastrement (cm)	Profondeur Encastrement (cm)	Multiple de vente	Unité fact.	DEEE HT	PU HT
✓ <b>S6M SN636X01AE</b>	Moteur iQdrive - 6 Programmes, 4 options - Départ différé 24 h - Signal sonore de fin de cycle - InfoLight - Boîte à produits maxiPerformance - Auto 3in1 - aquaSensor et Capacité Variable Automatique - Système protectVerre - Paniers vario - Sécurité aquaStop - Régénération électronique - Triple filtre autonettoyant	A+	12	46	2660/290	81,5/87,5	59,8	55	1	P.	8,33 €	502,40 €
✓ <b>S6M SN636X03IE</b>	Moteur iQdrive - 6 Programmes, 3 options - Départ différé 24 h - Signal sonore de fin de cycle - InfoLight - Boîte à produits maxiPerformance - Auto 3in1 - Echangeur thermique - aquaSensor - entretien machine et Capacité Variable Automatique - Système protectVerre - Paniers varioFlex - Sécurité aquaStop - Sécurité enfants verrouillage de la porte - Régénération électronique - Triple filtre autonettoyant	A++	13	44	2660/262	81,5/87,5	59,8	55	1	P.	8,33 €	627,39 €
✓ <b>S6M SX64D004EU</b>	Lave-vaisselle 60cm grande hauteur - Moteur iQDrive - 4 programmes - Option : varioSpeed - Départ différé : 3-6-9 h - InfoLight - Boîte à produits maxiPerformance - Auto 3in1 - AquaSensor - Capacité Variable Automatique - Système protectVerre - Paniers vario.	A+	12	48	3300/290	86,5/92,25	59,8	55	1	P.	8,33 €	541,18 €
✓ <b>S6M SN658X26TE</b>	Home Connect - Moteur iQ Drive - OpenAssist - Timelight - Séchage Zéolite® - EmotionLight, éclairage intérieur bleuté - Tiroir à couverts VarioFlex® Pro - 8 programmes - 5 options dont varioSpeed, Hygiène Plus - Commandes sensibles - Départ différé 1-24 h - prog entretien de la machine	A+++	14	42	2660/237	81,5/87,5	59,8	55	1	P.	8,33 €	1082,37 €

## LAVE VAISSELLE FULL INTÉGRABLE 45 CM

# SIEMENS

Référence	Désignation	Classe Energétique	Nombre de Couverts	Niveau sonore (dB)	Consommation Annuelle (L/kWh)	Hauteur Encastrement (cm)	Largeur Encastrement (cm)	Profondeur Encastrement (cm)	Multiple de vente	Unité fact.	DEEE HT	PU HT
✓ <b>S6M SR614X01CE</b>	9 couverts - A+AA - 4 Programmes : Intensif 70 °C, Auto 45-65 °C, Eco 50 °C, Programme 1h 65 °C - Option : varioSpeed Plus - Bras de lavage duoPower - Moteur iQdrive - Départ différé 3-6-9 h - Signal sonore de fin de cycle InfoLight: témoin lumineux de fonctionnement au sol - Boîte à produits maxiPerformance - Auto 3in1 - Echangeur thermique - Système protectVerre - Paniers vario - Cuve acier inox	A+	9	48	2380/220	81,5/87,5	45	55	1	P.	8,33 €	541,14 €

## LAVE VAISSELLE BANDEAU

# SIEMENS

Référence	Désignation	Classe Energétique	Nombre de Couverts	Niveau sonore (dB)	Consommation Annuelle (L/kWh)	Hauteur Encastrement (cm)	Largeur Encastrement (cm)	Profondeur Encastrement (cm)	Couleur	Multiple de vente	Unité fact.	DEEE HT	PU HT
✓ <b>S6M SN558B09ME</b>	Moteur induction iQdrive - Tiroir à couverts varioFlex 8 Programmes - 4 options : Zone Intensive, varioSpeed Plus, hygiène Plus, Séchage Extra - Programme Entretien de la machine - Commandes sensibles - Départ différé 24 h - Affichage du temps restant - Boîte à produits maxiPerformance - Auto 3in1 - Echangeur thermique - Système protectVerre - rackMatic - Sécurité aquaStop 100% anti fuite, avec garantie	A++	14	42	2660/266	81,5/87,5	60	55	Noir	1	P.	8,33 €	739,08 €
<b>S6M SNS36B02GE</b>	Lave-vaisselle 60 cm intégrable noir - A+++ - 12 couverts - Niveau sonore : 44 dB (A) re 1 pW - Consommations progr. Eco 50 °C : 9,5 l / 0,9 kWh - Consommation d'eau annuelle : 2660 litres - Consommation électrique annuelle : 258 kWh - 6 Programmes : Intensif 70 °C, Auto 45-65 °C, Eco 50 °C, Verre 40 °C, Programme 1h 65 °C, Prélavage - 3 options : varioSpeed Plus (3 fois plus rapide), Zone Intensive, Séchage Extra - Programme Entretien de la machine - Moteur iQdrive - Départ différé 24h - Affichage du temps restant - Boîte à produits maxiPerformance - Auto 3in1 - Echangeur thermique. - AquaSensor et Capacité Variable Automatique - Système protectVerre - Paniers varioFlex, rangement facile de la vaisselle - Rackmatic - Sécurité aquaStop - Sécurité enfants - Régénération électronique - Triple filtre autonettoyant	A+++	12	44	2660/258	81,5/87,5	59,8	55	Noir	1	P.	8,33 €	635,53 €
✓ <b>S6M SNS36S01AE</b>	Moteur iQ Drive - 6 programmes - 3 options : varioSpeed, zone intensive - Séchage extra - entretien de la machine, Départ différé : 1-24 h - Boîte à produits maxiPerformance - Auto 3in1 - Système protectVerre - Remplaçant du SN55L502EU	A+	12	46	2660/290	81,5/87,5	59,8	57,3	Inox	1	P.	8,33 €	573,19 €

Caractéristiques techniques, Conditionnement, Multiple de vente, Unité de facturation, visuels, Euroclasse, DEEE HT, PU HT en Euros et hors DEEE et Eco-mobilier; donnés à titre indicatif et susceptibles de modifications sans préavis, ils ne nous engagent qu'après confirmation expresse. Les prix unitaires indiqués sont ceux des réseaux COAXEL, REXEL et SCT, ils ne s'appliquent pas pour le réseau ESPACE ELEC.

Pour plus d'informations, consultez votre agence habituelle ou connectez-vous sur notre site internet rexel.fr - N.C-nous consulter.

✓ Produit stocké

PETITS APPAREILS MÉNAGER

SUPPORTS ET CONNECTIQUES AUDIOVISUEL

ÉQUIPEMENT COLLECTIVITÉS

CONFORT ET HYGIÈNE

PROFESSIONNEL

# INTÉGRABLES LAVAGE

## LAVE VAISSELLE

### LAVE VAISSELLE FULL INTÉGRABLE



Référence	Désignation	Classe Energétique	Nombre de Couverts	Niveau sonore (dB)	Consommation Annuelle (L/KWh)	Hauteur Encastrement (cm)	Largeur Encastrement (cm)	Profondeur Encastrement (cm)	Multiple de vente	Unité fact.	DEEE HT	PU HT
✓ <b>B65 SMV46AX01E</b>	Moteur EcoSilence Drive - 6 programmes, 4 options - Départ différé 24 h - Signal sonore de fin de cycle - InfoLight - Boîte à produits MaxiPerformance - Auto 3in1 - AquaSensor et Capacité Variable Automatique - Système Super Brilliance - Paniers Vario - Panier supérieur réglable en hauteur - Sécurité aquaStop - Régénération électronique - Triple filtre autonettoyant	A+	12	46	2660/290	815/87,5	59,8	55	1	P.	8,33 €	516,99 €
✓ <b>B65 SMV46IX03E</b>	Moteur EcoSilence Drive - 6 programmes, 3 options - Départ différé 24 h - Signal sonore de fin de cycle - InfoLight - Boîte à produits MaxiPerformance - Auto 3in1 - Échangeur thermique - AquaSensor et Capacité Variable Automatique - Système Super Brilliance - Paniers varioFlex - RackMatic - Sécurité aquaStop - Régénération électronique - Triple filtre autonettoyant	A++	13	44	2660/262	815/87,5	59,8	55	1	P.	8,33 €	592,83 €

### LAVE VAISSELLE BANDEAU



Référence	Désignation	Classe Energétique	Nombre de Couverts	Niveau sonore (dB)	Consommation Annuelle (L/KWh)	Hauteur Encastrement (cm)	Largeur Encastrement (cm)	Profondeur Encastrement (cm)	Couleur	Multiple de vente	Unité fact.	DEEE HT	PU HT
✓ <b>B65 SMi46IB03E</b>	Moteur EcoSilence Drive - SuperSilence - 6 Programmes - 3 options : Séchage extra, VarioSpeed Plus, Hygiène Plus - entretien de la machine - Départ différé 1-24 h - Boîte à produits MaxiPerformance - Système auto 3in1 - Échangeur thermique - AquaSensor - Système Super Brilliance - Paniers Vario Flex - Panier supérieur réglable avec RackMatic (3 niveaux). remplace le SMi53M46EU	A++	13	44	2660/262	815/87,5	59,8	57,3	Noir	1	P.	8,33 €	567,09 €
✓ <b>B65 SMi46IS03E</b>	Moteur EcoSilence Drive - SuperSilence - 6 Programmes - 3 options : Séchage extra, VarioSpeed Plus, Hygiène Plus - entretien de la machine - Départ différé 1-24 h - Boîte à produits MaxiPerformance - Système auto 3in1 - Échangeur thermique - AquaSensor - Système Super Brilliance - Paniers Vario Flex - Panier supérieur réglable avec RackMatic (3 niveaux). remplace le SMi53M45EU	A++	13	44	2660/262	815/87,5	59,8	57,3	Inox	1	P.	8,33 €	645,72 €
✓ <b>B65 SMi46IW03E</b>	Moteur EcoSilence Drive - SuperSilence - 6 Programmes - 3 options : Séchage extra, VarioSpeed Plus, Hygiène Plus - entretien de la machine - Départ différé 1-24 h - Boîte à produits MaxiPerformance - Système auto 3in1 - Échangeur thermique - AquaSensor - Système Super Brilliance - Paniers Vario Flex - Panier supérieur réglable avec RackMatic (3 niveaux). remplace le SMi53M42EU	A++	13	44	2660/262	815/87,5	59,8	57,3	Blanc	1	P.	8,33 €	594,49 €

### LAVE VAISSELLE FULL INTÉGRABLE 45 CM



Référence	Désignation	Classe Energétique	Nombre de Couverts	Niveau sonore (dB)	Consommation Annuelle (L/KWh)	Hauteur Encastrement (cm)	Largeur Encastrement (cm)	Profondeur Encastrement (cm)	Couleur	Multiple de vente	Unité fact.	DEEE HT	PU HT
✓ <b>ALX ADI405</b>	Airlux Lave-vaisselle tout intégrable 45 cm - 10 couverts - 6 programmes - Départ différé 24 h - 1/2 charge - Panier supérieur réglable - Picots rabattables - 47 dB(A) - A+AA Remplace ADI451	A+	10	47	2660/229	Mini 82	45	58	Noir	1	P.	8,33 €	490,83 €

Caractéristiques techniques, Conditionnement, Multiple de vente, Unité de facturation, visuels, Euroclasse, DEEE HT, PU HT en Euros et hors DEEE et Eco-mobilier; donnés à titre indicatif et susceptibles de modifications sans préavis. is ne nous engageant qu'après confirmation expresse. Les prix unitaires indiqués sont ceux des réseaux COAXEL, REXEL et SCT, ils ne s'appliquent pas pour le réseau ESPACE ELEC. Pour plus d'informations, consultez votre agence habituelle ou connectez-vous sur notre site internet rexel.fr - N.C-nous consulter.

✓ Produit stocké

# INTÉGRABLES FROID

## FROID INTÉGRABLE

### RÉFRIGÉRATEURS 1 PORTE TOUT UTILE

**LIEBHERR**  
Qualité, Design et Innovation

Référence	Désignation	Classe Climatique	Niche (mm)	Volume Net (L)	Volume Réfrigérateur (L)	Multiple de vente	Unité fact.	DEEE HT	PU HT
✓ <b>LBH IK 3520</b>	Réfrigérateur tout utile à intégrer - Air brassé PowerCooling : un froid homogène sans dessécher les aliments - Cuve EasyClean : Un agencement flexible et modulable du réfrigérateur contreporte en verre et contour ABS - A++ - niche 178 cm - Electronique Digitale - Eclairage LED - Tiroirs à hygrométrie réglable Biocool pour un temps de conservation des fruits et légumes multiplié par 2 sur rails télescopiques - charnières autoporteuses	SN-T	1780	325	325	1	P.	15,00 €	833,33 €
✓ <b>LBH IK 2320</b>	Réfrigérateur à Intégrer 217 l tout utile - contreporte en verre et contour ABS - A++ - niche 122 cm. Electronique Digitale - Cuve EasyClean - Eclairage LED - Tiroir à hygrométrie réglable Biocool pour un temps de conservation des fruits et légumes multiplié par 2 - Fonction Supercool : pour un refroidissement rapide des boissons et des aliments de retour de course. Fonctionnement discret et silencieux : 35 dB(A) Eclairage Led, Bac à oeufs - charnières autoporteuses	SN-T	1220	217	217	1	P.	15,00 €	624,99 €

### RÉFRIGÉRATEURS 1 PORTE 4\*

**LIEBHERR**  
Qualité, Design et Innovation

Référence	Désignation	Classe Climatique	Niche (mm)	Volume Net (L)	Volume Réfrigérateur (L)	Volume Congélateur (L)	Multiple de vente	Unité fact.	DEEE HT	PU HT
✓ <b>LBH IK 2324</b>	Réfrigérateur avec compartiment congélation à Intégrer 201l (185+16) - contreporte en verre et contour ABS - A++ - niche 122 cm - Electronique Digitale - Cuve EasyClean - Eclairage LED - Tiroir à hygrométrie réglable Biocool pour un temps de conservation des fruits et légumes multiplié par 2 - charnières autoporteuses	ST	1220	201	185	16	1	P.	15,00 €	624,99 €
✓ <b>LBH IK 3524</b>	Réfrigérateur avec compartiment congélation à Intégrer 306l (279+27) - contreporte en verre et contour ABS - A++ - niche 178 cm - Electronique Digitale - Cuve EasyClean - Eclairage LED - Tiroirs à hygrométrie réglable Biocool pour un temps de conservation des fruits et légumes multiplié par 2 sur rails télescopiques - charnières autoporteuses - niche 178 cm	ST	1780	306	279	27	1	P.	15,00 €	833,33 €

### RÉFRIGÉRATEURS COMBINÉS

**LIEBHERR**  
Qualité, Design et Innovation

Référence	Désignation	Classe Climatique	Niche (mm)	Volume Net (L)	Volume Réfrigérateur (L)	Volume Congélateur (L)	Multiple de vente	Unité fact.	DEEE HT	PU HT
✓ <b>LBH ICP 3324</b>	DuoCooling : 2 circuits de froid à régulation indépendantes - Régulation électronique digitale avec double affichage des températures - Fonctionnement discret et silencieux : 34 dB(A) Cuve EasyClean : Un agencement flexible et modulable du réfrigérateur - Fonction vacances - Congélateur SmartFrost : réduit drastiquement la formation de givre - Balconnets de contreporte ABS socle verre - BioCool : Bac à fruits et légumes à hygrométrie réglable pour un temps de conservation des fruits et légumes multiplié par 2. - Charnières autoporteuses.	SN-T	1780	274	194	80	1	P.	15,00 €	1190,83 €
<b>LBH RCI 5351</b>	Combiné Intégrable A++ - 281 l. (224+57) - Régulation électronique avec affichage digital de la température Cuve EasyClean : Un agencement flexible et modulable du réfrigérateur Congélateur SmartFrost : réduit drastiquement la formation de givre Balconnets de contreporte ABS socle verre BioCool : Maxi bac à fruits et légumes sur roulettes avec hygrométrie réglable pour un temps de conservation des fruits et légumes multiplié par 2. Fonction SuperFrost Autonomie 22 heures Pouvoir de congélation : 6kg/24h Système à glissières	SN-ST	1780	281	224	57	1	P.	15,00 €	833,33 €
✓ <b>LBH RCI 5453</b>	Régulation électronique avec affichage digital de la température Cuve EasyClean : Un agencement flexible et modulable du réfrigérateur Congélateur SmartFrost : réduit drastiquement la formation de givre Balconnets de contreporte ABS socle verre BioCool : Maxi bac à fruits et légumes sur roulettes avec hygrométrie réglable pour un temps de conservation des fruits et légumes multiplié par 2. Fonction SuperFrost Autonomie 22 heures Pouvoir de congélation : 6kg/24h Système à glissières	SN-ST	1780	274	194	80	1	P.	15,00 €	833,33 €
✓ <b>LBH IKS 1224</b>	réfrigérateur à Intégrer niche 122 cm - Compartiment congélation 4 étoiles - Cuve EasyClean : Un agencement flexible et modulable du réfrigérateur - Régulation électronique et affichage digital de la température - Autonomie 13 heures - Pouvoir de congélation : 2kg/24h - Bac à glaçons hermétique, bac à oeufs - LED - Système à glissières	ST	1220	201	185	16	1	P.	15,00 €	499,99 €

Caractéristiques techniques, Conditionnement, Multiple de vente, Unité de facturation, visuels, Euroclasse, DEEE HT, PU HT en Euros et hors DEEE et Eco-mobilier; donnés à titre indicatif et susceptibles de modifications sans préavis, ils ne nous engagent qu'après confirmation expresse. Les prix unitaires indiqués sont ceux des réseaux COAXEL, REXEL et SCT, ils ne s'appliquent pas pour le réseau ESPACE ELEC. Pour plus d'informations, consultez votre agence habituelle ou connectez-vous sur notre site internet rexel.fr - N.C-nous consulter.

✓ Produit stocké

PETITS APPAREILS MÉNAGER

SUPPORTS ET CONNECTIQUES AUDIOVISUEL

ÉQUIPEMENT COLLECTIVITÉS

CONFORT ET HYGIÈNE

PROFESSIONNEL

# INTÉGRABLES FROID

## FROID INTÉGRABLE

### RÉFRIGÉRATEURS COMBINÉS



Référence	Désignation	Classe Climatique	Niche (mm)	Volume Net (L)	Volume Réfrigérateur (L)	Volume Congélateur (L)	Multiple de vente	Unité fact.	DEEE HT	PU HT
✓ LBH IKS 1220	Réfrigérateur à Intégrer niche 122 cm - Cuve EasyClean : Un agencement flexible et modulable du réfrigérateur - Régulation électronique et affichage digital de la température - Eclairage LED - bac à œufs - Système à glissières	SN-T	1220	217	217		1	P.	15,00 €	499,99 €
✓ LBH CIS331	Combiné Intégrable A+ (niche 178 cm) 274 l (194+80) - 3 tir. DuoCooling : 2 circuits de froid à régulation indépendantes Régulation électronique digitale avec double affichage des températures Cuve EasyClean : Un agencement flexible et modulable du réfrigérateur Congélateur SmartFrost : réduit drastiquement la formation de givre Balconnets de contreporte ABS socle verre Fonction SuperFrost Autonomie 22 heures Pouvoir de congélation : 14kg/24h Système à glissières	SN-T	1788	274	194	80	1	P.	15,00 €	749,99 €
✓ LBH CIS 321	Combiné Intégrable A+ (niche 178 cm) 281 L - 2 tir. Cgl - DuoCooling : 2 circuits de froid à régulation indépendantes Régulation électronique digitale avec double affichage des températures Cuve EasyClean : Un agencement flexible et modulable du réfrigérateur Congélateur SmartFrost : réduit drastiquement la formation de givre Balconnets de contreporte ABS socle verre Fonction SuperFrost Autonomie 22 heures Pouvoir de congélation : 10kg/24h Système à glissières	SN-T	1788	281	224	57	1	P.	15,00 €	749,99 €

### RÉFRIGÉRATEURS 1 PORTE TOUT UTILE



Référence	Désignation	Classe Climatique	Niche (mm)	Volume Net (L)	Volume Réfrigérateur (L)	Volume Congélateur (L)	Multiple de vente	Unité fact.	DEEE HT	PU HT
A6T ERN3211A0W	5 Clayettes verre - FreeStore : brasseur d'air - Dégivrage automatique - Commandes élec. LED - Eclairage par LED - Porte réversible - Fixation porte par Glissières	SN/V/ST	1772	310	310		1	P.	15,00 €	666,66 €
✓ A6T ERN2111A0W	FreeStore : brasseur d'air - Dégivrage automatique - 4 clayettes verre - Eclairage LED - Silence Plus 35 dB - Porte réversible - Fixation de porte par Glissières.	SN-N-ST-T	1218	207	207		1	P.	8,33 €	474,99 €
A6T ERN1402A0W	3 Clayettes verre - Dégivrage automatique - Eclairage par LED - Silence plus 38dB Fixation de porte par Glissières	SN/V/ST/T	873	142	142		1	P.	8,33 €	399,99 €

### RÉFRIGÉRATEURS COMBINÉS



Référence	Désignation	Classe Climatique	Niche (mm)	Volume Net (L)	Volume Réfrigérateur (L)	Volume Congélateur (L)	Multiple de vente	Unité fact.	DEEE HT	PU HT
✓ A6T ENN12801AW	Réfrigérateur Froid Statique - 4 Clayettes verre - Congélateur Low Frost 3 tiroirs - Contrôle humidité - IT4 - Eclairage LED - Fixation de porte par Glissières	SN/V/ST/T	1772	268	196	72	1	P.	15,00 €	583,33 €

### RÉFRIGÉRATEURS 1 PORTE 4\*



Référence	Désignation	Classe Climatique	Niche (mm)	Volume Net (L)	Volume Réfrigérateur (L)	Volume Congélateur (L)	Multiple de vente	Unité fact.	DEEE HT	PU HT
✓ A6T ERN3011F0W	Clayettes verre- Compartiment 4* - Froid brassé - 1 Grand bac à légumes sur rails - Dégivrage automatique - Pouvoir de congélation 3kg/24h - Autonomie 20 H - Eclairage LED - Fixation de porte par Glissières	SN/ST/N/T	1772	284	259	25	1	P.	15,00 €	666,66 €
✓ A6T ERN2011F0W	Compartiment 4* - Froid brassé - 3 Clayettes verre - Dégivrage automatique réfrigérateur - pouvoir de congélation 2kg/24h - Autonomie 12h - Eclairage par LED - Silence plus 35 dB - IT4 - Fixation de porte par Glissières - porte réversible	SN/V/ST	1218	187	173	14	1	P.	8,33 €	474,99 €
A6T ERN1302F0W	Comp. 4* - Froid statique - 2 Clayettes verre - Dégivrage automatique Pouvoir de congélation 2kg/24h - Autonomie 12h - Eclairage par LED - Silence plus 38dB - Porte Réversible - Fixation de porte par Glissières	SN/V/ST	873	123	109	14	1	P.	8,33 €	399,99 €

Caractéristiques techniques, Conditionnement, Multiple de vente, Unité de facturation, visuels, Euroclasse, DEEE HT, PU HT en Euros et hors DEEE et Eco-mobilier; donnés à titre indicatif et susceptibles de modifications sans préavis. ils ne nous engageant qu'après confirmation expresse. Les prix unitaires indiqués sont ceux des réseaux COAXEL, REXEL et SCT, ils ne s'appliquent pas pour le réseau ESPACE ELEC.

✓ Produit stocké

Pour plus d'informations, consultez votre agence habituelle ou connectez-vous sur notre site internet [rexel.fr](http://rexel.fr) - N.C=nous consulter.

## RÉFRIGÉRATEURS 1 PORTE TOUT UTILE

**SIEMENS**

Référence	Désignation	Classe Climatique	Niche (mm)	Volume Net (L)	Volume Réfrigérateur (L)	Volume Congélateur (L)	Multiple de vente	Unité fact.	DEEE HT	PU HT
✓ <b>S6M KI24RX30</b>	Contrôle mécanique de la température - Eclairage intérieur - Dégivrage automatique dans le réfrigérateur - HyperFresh Plus avec contrôle d'humidité - 6 clayettes verre - Rack à bouteilles chromé - 4 balconnets - Fixation de porte par Glissières - Montage Easyinstallation.	SN-ST	1220	221	221		1	P.	15,00 €	501,52 €

## RÉFRIGÉRATEURS 1 PORTE 4\*

**SIEMENS**

Référence	Désignation	Classe Climatique	Niche (mm)	Volume Net (L)	Volume Réfrigérateur (L)	Volume Congélateur (L)	Multiple de vente	Unité fact.	DEEE HT	PU HT
✓ <b>S6M KI24LX30</b>	Contrôle mécanique de la température - Eclairage intérieur - Dégivrage automatique dans le réfrigérateur - freshAir - 5 clayettes verre - Pouvoir de congélation 2 kg/24 h - Autonomie 10 h - fixation de porte glissières.	SN-ST	1221	200	183	17	1	P.	15,00 €	501,52 €

## RÉFRIGÉRATEURS COMBINÉS

**SIEMENS**

Référence	Désignation	Classe Climatique	Niche (mm)	Volume Net (L)	Volume Réfrigérateur (L)	Volume Congélateur (L)	Multiple de vente	Unité fact.	DEEE HT	PU HT
<b>S6M KI86VVS30</b>	Technologie lowFrost - Intérieur avec finition silver - Régulation électronique avec affichage LED de la température - freshSense - Eclairage LED dans le réfrigérateur - 4 clayettes en verre - Super-congélation avec arrêt automatique - Pouvoir de congélation : 3.5 kg en 24 h - 3 tiroirs - Autonomie 24 h - fixation de porte glissières.	SN-T	1170	267	191	76	1	P.	15,00 €	859,03 €

## RÉFRIGÉRATEURS 1 PORTE TOUT UTILE

**BOSCH**  
Des technologies pour la vie

Référence	Désignation	Classe Climatique	Niche (mm)	Volume Net (L)	Volume Réfrigérateur (L)	Volume Congélateur (L)	Multiple de vente	Unité fact.	DEEE HT	PU HT
✓ <b>B6S KIR81AF30</b>	Système PowerVentilation - Intérieur avec finition métal - Commande sensitive TouchControl - FreshSense - Eclairage LED - VitaFresh plus sur rails télescopiques avec contrôle d'humidité - 7 clayettes verre, 1 VarioShelf, 2 coulissantes EasyAccess - Rack à bouteilles chromé - Fixation de porte à pantographe - Montage Easyinstallation.	SN-T	1775	319	319		1	P.	15,00 €	855,90 €
✓ <b>B6S KIR24V21FF</b>	Contrôle mécanique de la température - Eclairage intérieur - Dégivrage automatique dans le réfrigérateur - FreshAir - 6 clayettes verre - Tiroir à malice - 4 balconnets - Fixation de porte par Glissières.	SN-ST	1220	221	221		1	P.	15,00 €	453,00 €

## RÉFRIGÉRATEURS 1 PORTE 4\*

**BOSCH**  
Des technologies pour la vie

Référence	Désignation	Classe Climatique	Niche (mm)	Volume Net (L)	Volume Réfrigérateur (L)	Volume Congélateur (L)	Multiple de vente	Unité fact.	DEEE HT	PU HT
✓ <b>B6S KIL24V21FF</b>	Contrôle mécanique de la température - Eclairage intérieur - FreshAir - 5 clayettes verre - Tiroir à malice - 4 balconnets - Pouvoir de congélation 2 kg/24 h - Autonomie 10 h - Fixation de porte par Glissières	SN-ST	1220	200	183	17	1	P.	15,00 €	453,00 €

## RÉFRIGÉRATEURS COMBINÉS

**BOSCH**  
Des technologies pour la vie

Référence	Désignation	Classe Climatique	Niche (mm)	Volume Net (L)	Volume Réfrigérateur (L)	Volume Congélateur (L)	Multiple de vente	Unité fact.	DEEE HT	PU HT
✓ <b>B6S KIV34X20</b>	Contrôle mécanique de la température - FreshAir - 5 clayettes verre - Tiroir à malice - Rack à bouteilles chromé - Pouvoir de congélation 3.5 kg/24 h - 3 tiroirs de congélation transparents - Autonomie 16 h.	ST	1775	267	199	68	1	P.	15,00 €	666,32 €

Caractéristiques techniques, Conditionnement, Multiple de vente, Unité de facturation, visuels, Euroclasse, DEEE HT, PU HT en Euros et hors DEEE et Eco-mobilier; donnés à titre indicatif et susceptibles de modifications sans préavis. ils ne nous engagent qu'après confirmation expresse. Les prix unitaires indiqués sont ceux des réseaux COAXEL, REXEL et SCT, ils ne s'appliquent pas pour le réseau ESPACE ELEC.

Pour plus d'informations, consultez votre agence habituelle ou connectez-vous sur notre site internet rexel.fr - N.C-nous consulter.

✓ Produit stocké

# PETITS APPAREILS MÉNAGER



ESABORA Business

L'ASSISTANT MULTIFONCTIONS POUR PILOTER VOTRE ENTREPRISE

- Chiffrage
- Suivi d'affaires
- Configuration
- Factures
- Commandes

Notre solution en vidéo sur [www.esabora-digital-services.com](http://www.esabora-digital-services.com)

# Bu

ESABORA BUSINESS

## NETTOYEURS HAUTE PRESSION

### NETTOYEUR HAUTE PRESSION



Référence	Désignation	Puissance (W)	Poids (kg)	Multiple de vente	Unité fact.	DEEE HT	PU HT
✓ ISK C 135.1-8 PCAD	Nettoyeur haute pression 1800 W - 135 bars - 520 l/h - Pompe métal - Moteur universel - Flexible : 8 m - Utilisation : 40 m <sup>2</sup> /h - Accessoires fournis : buse jet réglable, buse jet rotatif, pulvérisateur de détergent, Patio compact, brosse auto, déboucheur canalisation 8 m - Garantie : 5 ans dans le cadre d'une utilisation domestique (2 ans + 3 ans d'extension gratuite)	1800	5,1	1	P.	2,08 €	244,33 €
✓ ISK P 160.2-15 X-TRA	Nettoyeur haute pression usage professionnel 3300 W - 150 bars - 650 l/h - Pompe laiton - Moteur induction - Flexible : 15m armé - Utilisation : 70 m <sup>2</sup> /h - Accessoires fournis : buse jet réglable, buse jet rotatif - Garantie : 1 an usage pro et 5 ans dans le cadre d'une utilisation domestique (2 ans + 3 ans d'extension gratuite)	3300	27,8	1	P.	2,08 €	617,40 €

### NETTOYEUR VAPEUR



Référence	Désignation	Puissance (W)	Poids (kg)	Multiple de vente	Unité fact.	DEEE HT	PU HT
✓ ISK STEAMTEC312	Nettoyeur vapeur 1600 W - Pression : 3,8 bars - Cuve en acier inoxydable - Réservoir 1,2 L - Temps de chauffe : 6 min - poignée de transport - Débit vapeur réglable sur la poignée - Rayon d'action de 6 m - Fourni avec 6 accessoires : buse adaptateur pour brosse, petite brosse détail, buse concentrée, raclette pour vitres, brosse sol et entonnoir - Poids : 3,2 kg - Garantie 2 ans	1600	3,2	1	P.	1,00 €	133,32 €

## ASPIRATEURS

### PROFESSIONNELS ET SEMI-PROFESSIONNELS



Référence	Désignation	Classe Energétique	Puissance (W)	Dépression (Kpa)	Référence SAC	Multiple de vente	Unité fact.	DEEE HT	PU HT
✓ ISK Nilfisk Thor EU	Aspirateur poussière professionnel 800 W - Capacité : 8 L - 73 dB(A) - Longueur câble (m) : 10 - Classe énergétique : B - Performance sol dur : C - Performance moquette : C - Emission : A - Filtration : HEPA 13 - 5,2 Kg - Brosse combinée - Garantie : 3 ans usage pro	B	800	20	NSK140 8618 000	1	P.	1,00 €	194,23 €
✓ ISK GM 80 C	Aspirateur poussière professionnel 900 W - Capacité : 6 L - 75 dB(A) - Rayon d'action/Longueur câble (m) : 10/7 - Classe énergétique : A - Performance sol dur : B - Performance moquette : B - Emission : G - 5 Kg - Brosse combinée - Garantie : 3 ans usage pro	A	900	23	NSK 82095000	1	P.	1,00 €	481,88 €

### ASPIRATEURS EAU ET POUSSIERE



Référence	Désignation	Puissance (W)	Dépression (Kpa)	Référence SAC	Multiple de vente	Unité fact.	DEEE HT	PU HT
✓ ISK AERO 31-21 INOX PC	Aspirateur eau et poussière 1250 W - Rayon d'action 9,5 m - Débit d'air 60 l/s - Dépression 21 Kpa - Cuve résistante en inox 30 litres - Flexible 3,5m et 2 tubes chromés - Fonction soufflerie - Décolmatage filtre push and clean - Nettoyage et Décolmatage semi-automatique du filtre push and clean - Prise outil électroportatif avec fonction marche/arrêt automatique - Espace outils - Garantie usage pro 1 an.	1250	21	NSK 302002404	1	P.	1,00 €	267,06 €
✓ ISK AERO 26-21 PC	Aspirateur eau et poussières 1250 W - Rayon d'action 9,5 m - Débit d'air 60 l/s - Dépression 21 Kpa - Cuve 25 l - Flexible 3,5m et 2 tubes chromés - Fonction soufflerie - Nettoyage et Décolmatage semi-automatique du filtre Push and Clean - Prise outil électroportatif avec fonction marche/arrêt automatique - Espace outils - Garantie usage pro 1 an.	1250	21	NSK 302002404	1	P.	1,00 €	231,46 €
✓ ISK VL500 55-2 BDF	Aspirateur eau et poussière - Bi Moteur Pro de 2500 W - Débit d'air 72 l/s - Dépression 21 Kpa - Cuve 55 l Basculante - Longueur câble 10 m - Robuste chariot avec roues bandage caoutchouc - Flexible 2,50m avec régulateur de débit - 2 tubes inox de 40 mm - Double filtration permanente - Filtre eau et poussières - Cuve basculante - Flexible de vidange translucide - 3 accessoires - Garantie usage pro 1 an.	2500	21	NSK 302002892	1	P.	1,00 €	559,36 €
✓ ISK MULTI II 22 INOX	Aspirateur eau et poussières 1130 W - Dépression : 20 Kpa - Débit d'air : 40l/s - Fonction soufflerie - Cuve inox de 22 L - Témoin de saturation du filtre - Décolmatage électronique du filtre Push To Clean - 2 tubes inox - Filtre unique eau et poussières lavable - Rangement des accessoires - Garantie 2 ans.	1130	20	NSK107417195	1	P.	1,00 €	160,56 €

Caractéristiques techniques, Conditionnement, Multiple de vente, Unité de facturation, visuels, Euroclasse, DEEE HT, PU HT en Euros et hors DEEE et Eco-mobilier; donnés à titre indicatif et susceptibles de modifications sans préavis.   
 is ne nous engageant qu'après confirmation expresse. Les prix unitaires indiqués sont ceux des réseaux COAXEL, REXEL et SCT, ils ne s'appliquent pas pour le réseau ESPACE ELEC.   
 Pour plus d'informations, consultez votre agence habituelle ou connectez-vous sur notre site internet [rexl.fr](http://rexl.fr) - N.C-nous consulter.

✓ Produit stocké

## ASPIRATEURS EAU ET POUSSIERE



Référence	Désignation	Puissance (W)	Dépression (Kpa)	Référence SAC	Multiple de vente	Unité fact.	DEEE HT	PU HT	
✓ <b>ISK VLS00 3S ERGO</b>	Aspirateur eau et poussière - Moteur Pro de 1350 W - Débit d'air 49 l/s - Dépression 20 Kpa - Grande capacité cuve 35 l - Rayon d'action 13m - Double filtration permanente - 2 tubes inox - Filtre eau et poussières - Support accessoires intégré dans le châssis - Flexible de vidange translucide - Flexible 1m90 avec régulateur de débit - 3 accessoires - Garantie usage pro 1 an.	1350	20	NSK 302004004		1	P.	1,00 €	292,24 €
✓ <b>ISK MULTI II 30 T INOX VSC FR</b>	Aspirateur eau et poussières 1260 W - 21 Kpa - 42 l/s - Prise outils à démarrage automatique - Fonction soufflerie - Cuve inox de 30 L - Flexible de 4 m - Témoin de saturation du filtre - Décolmatage électronique Push To Clean - 2 tubes inox - Filtre unique eau et poussière lavable - Rangement des accessoires - Garantie 2 ans usage domestique et 1 an usage pro	1260	21	NSK107417195		1	P.	1,00 €	194,99 €

## ASPIRATEURS AVEC SACS



Référence	Désignation	Classe Energétique	Puissance (W)	Dépression (Kpa)	Référence SAC	Multiple de vente	Unité fact.	DEEE HT	PU HT	
✓ <b>ISK ONE DBB10P05A BASIC EU</b>	Aspirateur traîneau compact 750 W adapté pour des surfaces jusqu'à 100 m² - 77 dB(A) - Rayon d'action/Longueur câble (m) : 8/5 - Classe énergétique : A - Performance sol dur : B - Performance moquette : B - Emission : C - Filtration : EPA10 - 4,5 Kg - Accessoires fournis : 2 - Brosse combinée - Garantie : 2 ans	A	750	19	NSK78602600		1	P.	1,00 €	137,62 €
✓ <b>ISK Select SIC013P08A1 Comfort EU</b>	Aspirateur traîneau 650 W - 75 dB(A) - Rayon d'action/Longueur câble (m) : 11,2/8 - Classe énergétique : A+ - Performance sol dur : A - Performance moquette : A - Emission : A - Filtration : HEPA 13 - 6,4 Kg - Accessoires fournis : 3 - Brosse combinée - Garantie : 5 ans	A+	750	19	NSK78602600		1	P.	1,00 €	208,33 €

## ASPIRATEURS AVEC SACS



Référence	Désignation	Classe Energétique	Puissance (W)	Référence SAC	Multiple de vente	Unité fact.	DEEE HT	PU HT	
✓ <b>BOS BGLS4S4A</b>	Aspirateur avec sac - noir - Classe A en efficacité énergétique - Classe A en émission de poussière - Classe A en performance de nettoyage sur tapis - Classe A en performance de nettoyage sur sols durs - 66 dB - 28 kWh/an - Hepa 13 L - 10m - 4L - tube télescopique à crémaillère - brosse universelle - brosse sols durs - acc. 2 en 1 - 4 roulettes multidirectionnelles BLE	A	700	BBZ41FGALL		1	P.	0,83 €	227,70 €
<b>BOS BGLS4PERF</b>	Aspirateur avec sac - rouge - Classe A en efficacité énergétique - Classe A en émission de poussière - Classe A en performance de nettoyage sur tapis - Classe A en performance de nettoyage sur sols durs - 66 dB - 28 kWh/an - Hepa 13 lavable - 10m - 4L - tube télescopique à crémaillère - brosse universelle - brosse sols durs - acc. 2 en 1 - 4 roulettes multidirectionnelles	A	750	BBZ41FGALL		1	P.	0,83 €	182,16 €
✓ <b>BOS BZGL2A310</b>	BOSCH - GL20Z Compaxx'x - aspirateur avec sac - rouge - Classe A en efficacité énergétique - Classe B en émission de poussière - Classe C en performance de nettoyage sur tapis - Classe A en performance de nettoyage sur sols durs - 80 dB - 28 kWh/an - 8m - 3,5 L sac - tube télescopique à crémaillère - brosse universelle - acc. 2 en 1	A	600	BBZ41FGALL		1	P.	0,83 €	91,07 €
✓ <b>BOS BZGL2B316</b>	BOSCH - GL20Z Compaxx'x - aspirateur avec sac - bleu nuit - Classe B en efficacité énergétique - Classe B en émission de poussière - Classe C en performance de nettoyage sur tapis - Classe A en performance de nettoyage sur sols durs - 80 dB - 34 kWh/an - 8m - 3,5 L sac - tube télescopique à crémaillère - brosse universelle - brosse parquet - turbobrosse - acc. 2 en 1	B		BBZ41FGALL		1	P.	0,83 €	109,29 €

## ASPIRATEURS SANS SACS



Référence	Désignation	Classe Energétique	Multiple de vente	Unité fact.	DEEE HT	PU HT
✓ <b>BOS B6S7RCL</b>	Aspirateur sans sac - bleu nuit - Classe A en efficacité énergétique - Classe A en émission de poussière - Classe B en performance de nettoyage sur tapis - Classe A en performance de nettoyage sur sols durs - 68 dB - 28 kWh/an - hepa 13 - Auto nettoyage du filtre - bac 3 L - Rayon action 11m - 4 roulettes multidirectionnelles.	A	1	P.	0,83 €	300,57 €
✓ <b>BOS B6C0SAAA1</b>	BOSCH - GS05 Clean'n - aspirateur sans sac - violet - Classe A en efficacité énergétique - Classe A en émission de poussière - Classe D en performance de nettoyage sur tapis - Classe A en performance de nettoyage sur sols durs - 78 dB - 28 kWh/an - hepa 13 permanent - 9m - 1,5L - tube télescopique à crémaillère - brosse universelle - acc. 2en1	A	1	P.	0,83 €	N.C
✓ <b>BOS B6S7MS64</b>	BOSCH - GS70 Relax'x Ultimate - aspirateur sans sac - noir - Classe A en efficacité énergétique - Classe A en émission de poussière - Classe B en performance de nettoyage sur tapis - Classe A en performance de nettoyage sur sols durs - 64 dB - 28 kWh/an - hepa 13 permanent - 11m - 3L - tube télescopique à crémaillère - brosse universelle - brosse sols durs - acc 3en2 - 4 roulettes multidirectionnelles - activation automatique du nettoyage du filtre - fonction automatique ComfortSensor	A	1	P.	0,83 €	391,65 €
<b>BOS B6S5KSILS</b>	BOSCH - GS50 Relax'x - aspirateur sans sac - noir - Classe A+ en efficacité énergétique - Classe A en émission de poussière - Classe C en performance de nettoyage sur tapis - Classe A en performance de nettoyage sur sols durs - 66 dB - 22 kWh/an - hepa 13 permanent - rayon action 11m - 3L - tube télescopique à crémaillère - brosse universelle - brosse sols durs - acc 3en2 - 4 roulettes multidirectionnelles - activation automatique du nettoyage du filtre	A+	1	P.	0,83 €	318,78 €
✓ <b>BOS B6S1UEC02</b>	BOSCH - GS10 Easy'y - aspirateur sans sac - noir - Classe A+ en efficacité énergétique - Classe A en émission de poussière - Classe C en performance de nettoyage sur tapis - Classe A en performance de nettoyage sur sols durs - 79 dB - 22 kWh/an - HEPA13 lavable - 8m - 1,4L - tube télescopique à crémaillère - brosse universelle - brosse sols durs - 2 acc.	A+	1	P.	0,83 €	182,16 €

Caractéristiques techniques, Conditionnement, Multiple de vente, Unité de facturation, visuels, Euroclasse, DEEE HT, PU HT en Euros et hors DEEE et Eco-mobilier; donnés à titre indicatif et susceptibles de modifications sans préavis, ils ne nous engagent qu'après confirmation expresse. Les prix unitaires indiqués sont ceux des réseaux COAXEL, REXEL et SCT, ils ne s'appliquent pas pour le réseau ESPACE ELEC.

Pour plus d'informations, consultez votre agence habituelle ou connectez-vous sur notre site internet [rexel.fr](http://rexel.fr) - N.C-nous consulter.

✓ Produit stocké

# PETITS APPAREILS MÉNAGER

## ASPIRATEURS

### ASPIRATEURS SANS FILS



Référence	Désignation	Puissance (W)	Multiple de vente	Unité fact.	DEEE HT	PU HT
✓ BOS BBH21830L	Aspirateur balai sans fil Ready'y 2 en 1 - bleu - 18 V - batterie lithium - 36 mn d'autonomie - aspirateur de table intégré - 2 vitesses - brosse motorisée - bac 400 ml - 2 acc. - tient debout tout seul	18 V	1	P.	0,83 €	182,16 €
✓ BOS BBH2P14L	BOSCH - aspirateur balai sans fil Ready'y 2 en 1 - rouge - 14,4 V - batterie lithium - 35 mn d'autonomie - aspirateur de table intégré - 2 vitesses - brosse motorisée - bac 400 ml - 2 acc. - tient debout tout seul	14,4 V	1	P.	0,83 €	145,72 €
BOS BBS1224	BOSCH - aspirateur balai multifonction sans fil Unlimited - blanc - aspirateur à main intégré - batterie Power For All 18 V lithium-ion - une 2ème batterie Power For All 18V incluse - chargeur ultra rapide (inf à 1 heure) - autonomie illimitée - brosse motorisée - brosse ameublement 2en1 - Suceur radiateur long et flexible - suceur ameublement XL - 2 vitesses - Aucun nettoyage manuel du filtre nécessaire.	18V	1	P.	0,83 €	528,27 €

### ASPIRATEURS SANS SACS



Référence	Désignation	Classe Energétique	Puissance (W)	Multiple de vente	Unité fact.	DEEE HT	PU HT
✓ EVE MY7118	Aspirateur sans sac spécial poils animaux Puissance d'aspiration constante grâce à la technologie Constant - Multicyclone avancée - 1.8 L - Set d'accessoires : embout spécial meubles et joints, sac de rangement - tube télescopique XL easytouch jusqu'à 90 cm de longueur - tuyau de 180 cm - Poignée Ergo-Soft XL avec raccord à clipser et protection contre la pluie - filtre HEPA 14 au charbon actif, réduit les odeurs - poignée de transport pratique - indicateur de remplissage - longueur de câble env 6 m - rayon d'action env 9 m - 6 niveaux de filtration.	B	850	1	P.	1,20 €	233,33 €

## REPASSAGE

### CENTRALES VAPEUR



Référence	Désignation	Puissance (W)	Pression de la vapeur (bars)	Autonomie (h)	Poids (kg)	Multiple de vente	Unité fact.	DEEE HT	PU HT
✓ BOS TDS8040	Centrale vapeur 2400 watts - 7,0 bars Prohygien -120g/mn - 500g/mn - verrouillage du fer sur le socle - réservoir 1,8L amovible - 8 programmes - mode Eco - calc'n clean perfect - semelle ceranium glissée - programme hygiène élimine 99,99% des bactéries - Défroissage vertical.	2400	7	Illimitée	4,9	1	P.	0,83 €	273,24 €
BOS TDS6080	Centrale vapeur 2400 watts - 6 bars Prohygien - 120g/mn - 400g/mn - verrouillage du fer sur le socle - réservoir 1,5L - 8 programmes, mode Eco - calc'n clean perfect - semelle ceranium, programme hygiène - Défroissage verticale - Programme Hygiène : élimine plus de 99,99% des bactéries - Système d'arrêt automatique.	2400	6	Illimitée	4,8	1	P.	0,83 €	236,81 €
✓ BOS TDS6030	Centrale vapeur 2400 watts - 5,7 bars - 120g/mn - 370g/mn - verrouillage du fer sur le socle - réservoir 1,5L - iTemp, mode Eco - calc'n clean perfect - semelle ceranium - Défroissage vertical - Système arrêt automatique	2400	5,7	Illimitée	4,8	1	P.	0,83 €	209,48 €
BOS TDS4040	Centrale vapeur Illimitée 2400W - pression pompe 5,5 bars - débit vapeur continue 120g/min - débit surplus vapeur 270g/min - semelle ceranium glissée - réservoir 1,4L illimité - i-temp - Calc'nCleanEasy - Défroissage vertical - mode éco - arrêt automatique.	2400	5,5	Illimitée	4,8	1	P.	0,83 €	163,94 €
✓ BOS TDS2110	Centrale vapeur Illimitée 2400W - Vapeur continue 100g/min - Pression pompe à eau 4.3 bars - Sur-mus de vapeur 180g/min - Grand réservoir d'eau 1.5 L Défroissage vertical - i-temp - Calc'nCleanEasy - Défroissage vertical - mode éco - arrêt automatique.	2400	5,5	Illimitée	2,7	1	P.	0,83 €	109,29 €

### FERS A REPASSER



Référence	Désignation	Puissance (W)	Poids (kg)	Multiple de vente	Unité fact.	DEEE HT	PU HT
✓ BOS TDA703021A	Fer à repasser 3000W 3000W, 50-200 gr, 400 ml, semelle ceranium glissée, 3 Anticalc, défroissage vertical, anti-gouttes, fonction SensorSecure - Système anti-calcaire - i-Temp température optimale pour tous les textiles - Grand réservoir transparent 380ml.	3000	1,92	1	P.	0,25 €	100,18 €
✓ BOS TDA1024110	Fer à repasser 2400W violet 2400W, 35-130 gr, 300 ml, semelle palladium glissée, 3 anticalc, défroissage vertical, anti-gouttes, 3 arrêts de sécurité - Arrêt automatique de sécurité - Système anti-calcaire	2400	1,2	1	P.	0,25 €	N.C

Caractéristiques techniques, Conditionnement, Multiple de vente, Unité de facturation, visuels, Euroclasse, DEEE HT, PU HT en Euros et hors DEEE et Eco-mobilier; donnés à titre indicatif et susceptibles de modifications sans préavis. is ne nous engageant qu'après confirmation expresse. Les prix unitaires indiqués sont ceux des réseaux COAXEL, REXEL et SCT, ils ne s'appliquent pas pour le réseau ESPACE ELEC.



Pour plus d'informations, consultez votre agence habituelle ou connectez-vous sur notre site internet rexel.fr - N.C-nous consulter.

POSE LIBRE LAVAGE

POSE LIBRE FROID

POSE LIBRE CUISSON

INTÉGRABLES CUISSON

INTÉGRABLES LAVAGE

INTÉGRABLES FROID



## FERS A REPASSER



**SEVERIN**

Référence	Désignation	Puissance (W)	Poids (kg)	Multiple de vente	Unité fact.	DEEE HT	PU HT	
✓ EVE BA3243	Fer vapeur blanc/violet, 2400 W, 200 ml, pour le repassage à sec ou à vapeur, débit de vapeur jusqu'à 30g/min, défroissage vertical jusqu'à 70g/min, touche spray, système auto-nettoyage, système anti-tartre, système anti-gouttes, réservoir d'eau transparent, niveau d'eau visible, semelle avec revêtement céramique anti-adhésif, poignée avec revêtement en gomme, thermostat réglable, voyant lumineux, sécurité thermique, cordon orientable, rangement de cordon.	2400	1,342		1	P.	0,21 €	29,16 €

## PRÉPARATION CULINAIRE

### CAFÉ

**BOSCH**  
Des technologies pour la vie

Référence	Désignation	Puissance (W)	Couleur	Capacité (L)	Multiple de vente	Unité fact.	DEEE HT	PU HT	
✓ BOS TKA6A043	Cafetière Filtre 1200W noire Capacité 1,25 l soit 10-15 tasses - Verseuse en verre - Système anti-gouttes - Arrêt automatique après 20 40 ou 60 min Réservoir translucide et amovible avec indication du niveau d'eau, couvercle amovible Filtre amovible avec poignée, Porte-filtre pivotant avec système anti-gouttes Interrupteur marche/arrêt avec témoin lumineux de mise en marche Plaque de maintien au chaud, Logement cordon	1200	Noir	1,25		1	P.	0,25 €	41,89 €
BOS TKA6A041	Cafetière Filtre 1200W BLANCHE Capacité 1,25 l soit 10-15 tasses - Verseuse en verre - Système anti-gouttes - Arrêt automatique après 20 40 ou 60 min Réservoir translucide et amovible avec indication du niveau d'eau, couvercle amovible Filtre amovible avec poignée, Porte-filtre pivotant avec système anti-gouttes Interrupteur marche/arrêt avec témoin lumineux de mise en marche Plaque de maintien au chaud, Logement cordon	1200	Noir	1,25		1	P.	0,25 €	41,89 €



### BOUILLOIRES

**BOSCH**  
Des technologies pour la vie

Référence	Désignation	Puissance (W)	Couleur	Capacité (L)	Multiple de vente	Unité fact.	DEEE HT	PU HT	
BOS TWK6A011	Bouilloire 2400 w - ComfortLine - blanche - 2400 W - 1,7 L - base 360° - arrêt automatique - Niveau d'eau visible - Nettoyage facilité grâce à la grande ouverture - Interrupteur lumineux marche-arrêt.	2400	Noir	1,7		1	P.	0,25 €	36,42 €

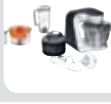
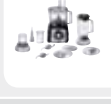

### ROBOTS

**BOSCH**  
Des technologies pour la vie

Référence	Désignation	Puissance (W)	Couleur	Capacité (L)	Multiple de vente	Unité fact.	DEEE HT	PU HT	
✓ BOS MUC88B68FR	Multicuseur AutoCook Pro 1200 W - cuisson à induction et cuisson sous pression - revêtement inox 50 programmes intelligents - 17 modes de cuisson - mode manuel - 2 espaces de sauvegarde - départ différé - maintien au chaud - température 40-160° réglable par palier de 5° - bol revêtement antiadhésif 5L avec poignée - livre de +100 recettes - acc. panier friture - panier vapeur 2 niveaux	1200	Noir / Inox	5		1	P.	0,25 €	300,57 €
✓ BOS MUM50123	Kitchen machine - blanc / gris anthracite - 800W - 4 vitesses + pulse - bol mélangeur inox 3,9L - fouet mélangeur - fouet batteur - crochet pétrisseur - blender 1,25 L - presse-agrumes - trousse de rangement des accessoires - mouvement planétaire 3D	800	Blanc / Gris anthracite	3,9		1	P.	0,25 €	227,70 €
✓ BOS MCM3501M	Robot multifonction MultiTalent3 - noir / inox brossé - 800W - 2 vitesses et pulse - bol mélangeur 2,3L - bol mixeur 1L - 2 disques inox réversibles à râper (fin/épais) - batteur à blancs - pétrin - mini hachoir - mini moulin à café - Rangement pour accessoires dans le bol	800	Noir / Inox	2,3		1	P.	0,25 €	109,29 €
✓ BOS MSM87160	Mixeur plongeant - Tout métal - Pied inox avec 4 lames aiguisées pour des préparations onctueuses et homogènes - Mini-hachoir grand format (950 ml) - Fouet inox et Poignée antidérapante au revêtement «Soft-Touch» - Bol mélangeur avec couvercle - Revêtement soft-touch.	750	Inox			1	P.	0,25 €	81,97 €

### CAFÉ

**SEVERIN**

Référence	Désignation	Puissance (W)	Couleur	Capacité (L)	Multiple de vente	Unité fact.	DEEE HT	PU HT	
✓ EVE KA4131	Cafetière "SELECT" isotherme, noir/inox brossé, pour 8 ou 12 petites tasses, verseuse isotherme inox avec couvercle préservateur d'arôme, porte-filtre pivotant amovible 1 x 4 avec système anti-goutte, arrêt automatique, interrupteur M/A avec voyant lumineux, niveau d'eau visible, fonction arôme pour un arôme de café encore plus intense	1000	Noir/Inox brossé	1		1	P.	0,25 €	N.C
✓ EVE KA4805	Cafetière, porte-filtre pivotant 1x2 avec système anti-goutte, arrêt automatique, interrupteur marche-arrêt avec voyant lumineux, plaque chauffante, graduation sur la verseuses en verre	650	Noir/Inox brossé	0,46		1	P.	0,25 €	24,99 €
✓ EVE KA4478	Cafetière filtre pour 10 ou 15 petites tasses, filtre pivotant avec porte-filtre amovible 1 x 4 et système anti-goutte, réservoir d'eau transparent avec niveau d'eau visible, plaque chauffante, arrêt automatique, interrupteur M/A avec voyant lumineux, graduation sur la verseuse en verre.	800	Blanc	1,4		1	P.	0,25 €	20,83 €

Caractéristiques techniques, Conditionnement, Multiple de vente, Unité de facturation, visuels, Euroclasse, DEEE HT, PU HT en Euros et hors DEEE et Eco-mobilier; donnés à titre indicatif et susceptibles de modifications sans préavis, ils ne nous engagent qu'après confirmation expresse. Les prix unitaires indiqués sont ceux des réseaux COAXEL, REXEL et SCT, ils ne s'appliquent pas pour le réseau ESPACE ELEC.

Pour plus d'informations, consultez votre agence habituelle ou connectez-vous sur notre site internet rexel.fr - N.C-nous consulter.

✓ Produit stocké

PETITS APPAREILS MÉNAGER

SUPPORTS ET CONNECTIQUES AUDIOVISUEL

ÉQUIPEMENT COLLECTIVITÉS

CONFORT ET HYGIÈNE



PROFESSIONNEL

## PETITS APPAREILS MÉNAGER

### PRÉPARATION CULINAIRE

#### BOUILLOIRES

**SEVERIN**

Référence	Désignation	Puissance (W)	Couleur	Capacité (L)	Multiple de vente	Unité fact.	DEEE HT	PU HT	
✓ EVE WK3475	Bouilloire en verre à haute efficacité, corps inox/verre de haute qualité, résistance cachée, bouilloire sans fil, bouilloire rotative 360°, sécurité thermique contre la chauffe à vide, arrêt automatique dès l'ébullition, bec verseur, pieds antidérapants, rangement de cordon.	2200	Verre et Inox	1,7		1	P.	0,25 €	41,66 €
✓ EVE WK3360	Bouilloire sans fil, sécurité thermique contre la chauffe à vide, arrêt automatique dès ébullition, interrupteur marche-arrêt, voyant lumineux, bec verseur, couvercle verrouillable	1000	Blanc	1		1	P.	0,25 €	17,49 €
✓ EVE WK3469	Bouilloire électrique en acier inoxydable - puissance 2200 W - 1 l. - interrupteur marche-arrêt avec voyant lumineux - sécurité contre la surchauffe - poignée résistante à la chaleur - pieds antidérapants en caoutchouc - enrouleur de cordon - ouverture extra large pour un nettoyage facile - filtre amovible et lavable - socle 360° central-cordless - élément chauffant dissimulé - indicateur du niveau d'eau pour une lecture pratique	2200	Inox Brossé/Noir	1		1	P.	0,25 €	33,33 €



#### GRILLES PAINS

**SEVERIN**

Référence	Désignation	Puissance (W)	Couleur	Multiple de vente	Unité fact.	DEEE HT	PU HT	
✓ EVE AT2288	700 W, corps à parois isolantes, support pour réchauffer les petits-pains, réglage électronique du temps de cuisson, degré de dorage réglage, éjection automatique, touche arrêt immédiat, tiroir ramasse-miettes, rangement de cordon.	700	Blanc		1	P.	0,11 €	20,83 €

#### CAFÉ

**SIEMENS**





Référence	Désignation	Couleur	Multiple de vente	Unité fact.	DEEE HT	PU HT	
✓ SSM T130A209RW	Machine à espresso automatique. 1300 watts, 15 bars, 1 bac à grains 250g + réservoir café moulu, Ceram Drive, one touch, calc'n clean, 5 programmes, 3 intensités. Indicateur de démarrage - Réservoir d'eau amovible pour un remplissage facile. Buse à lait, bac de récupération et réservoir pour marc lavables au lave vaisselle. Programme de rinçage automatique lors de la mise hors tension. accessoire : bandes test, milk perfect - 1,4 L face produit : plastique	Noir		1	P.	0,25 €	574,44 €
✓ SSM TE65S203RW	Machine à espresso entièrement automatique. 1500 watts, 19 bars, 11 programmes, bac à grains 300g + réservoir café moulu, fonction One Touch, Cerame Drive, Aroma double shot, écran tactile 3,7 pouces, nettoyage auto de la pompe à lait, 8 programmes et 6 intensités de café. AutoMilk Clean : nettoyage à la vapeur entièrement automatique après chaque boisson. accessoires : 1 cuillère à café moulu + bandes test, calc'n clean réservoir eau : 1,7 L produit Inox + plastique Sur Commande	Noir / Inox		1	P.	0,25 €	1 067,51 €

## SUPPORTS ET CONNECTIQUES AUDIOVISUEL

### SUPPORTS ÉCRANS & VIDÉOPROJECTEURS

#### SUPPORTS ÉCRANS MURAUX

**ERARD®**

Référence	Désignation	Traitement de surface	Multiple de vente	Unité fact.	DEEE HT	PU HT	
✓ EAD 002530	APPLIK Support mural universel fixe Pour écran grande taille (30" à 90"), poids maxi supporté : 80 kg, épaisseur du support 25 mm, structure acier	Peinture Epoxy		1	P.	-	63,50 €
✓ EAD 002531	APPLIK support mural universel inclinable Pour écran grande taille (30" à 90"), poids maxi supporté : 70 kg, système anti décrochement inclus, structure acier	Peinture Epoxy		1	P.	-	80,14 €
✓ EAD 043320	CLIFF 200 Twist 45° support mural Inclinable et orientable pour écran de 19" à 32", vesa 75x75 à 200x200, poids maxi supporté : 30 kg. Structure acier	Peinture Epoxy		1	P.	-	42,81 €
✓ EAD 044040	FIXIT 400 support mural fixe ultra-fin (16mm épaisseur) pour écrans LED de 30" à 55"; vesa 200x200 à 400x400, poids maxi supporté : 50 kg, structure acier	Peinture Epoxy		1	P.	-	69,69 €
✓ EAD 044640	STAND IT 400, Support mural sans perçage pour écran 30" à 55" Hauteur maxi : 122 cm, poids maxi supporté 30 kg, structure acier, Vesa de 200 à 400, gestion des câbles intégrée. Existe en plusieurs tailles.	Peinture Epoxy		1	P.	0,96 €	199,45 €

Caractéristiques techniques, Conditionnement, Multiple de vente, Unité de facturation, visuels, Euroclasse, DEEE HT, PU HT en Euros et hors DEEE et Eco-mobilier; donnés à titre indicatif et susceptibles de modifications sans préavis. is ne nous engageant qu'après confirmation expresse. Les prix unitaires indiqués sont ceux des réseaux COAXEL, REXEL et SCT, ils ne s'appliquent pas pour le réseau ESPACE ELEC.

Pour plus d'informations, consultez votre agence habituelle ou connectez-vous sur notre site internet rexel.fr • N.C.=nous consulter.

✓ Produit stocké

POSE LIBRE LAVAGE

POSE LIBRE FROID

POSE LIBRE CUISSON

INTÉGRABLES CUISSON

INTÉGRABLES LAVAGE

INTÉGRABLES FROID

## SUPPORTS ÉCRANS MURAUX

**ERARD®**

Référence	Désignation	Traitement de surface	Multiple de vente	Unité fact.	DEEE HT	PU HT
✓ EAD 048240	EXO 400TW2 Support mural incli et orientable deport 325mm 1 bras pour écran de 30" à 55", vesa 200 à 400x400, poids supporté : 25kg, structure aluminium		1	P.	-	114,19 €
✓ EAD 048340	EXO 400TW3 Support mural incli et orientable deport 538mm 2 bras pour écran de 30" à 55", vesa 200 à 400x400, poids supporté : 25kg, structure aluminium		1	P.	-	142,41 €
EAD 043010	CLIFF 100 Fixe support mural Fixe pour écran de 15" à 23", vesa 75x75 à 100x100, poids maxi supporté : 15 kg. Structure acier	Peinture Epoxy	1	P.	-	13,25 €
✓ EAD 043420	CLIFF 200 Twist 90° support mural Inclinable et orientable pour écran de 19" à 32", vesa 75x75 à 200x200, poids maxi supporté : 30 kg. Structure acier, déport jusqu'à 255 mm	Peinture Epoxy	1	P.	-	60,44 €
EAD 048320	EXO 200TW3 Support mural incli et orientable deport 410mm 2 bras pour écran de 15" à 37", vesa 50 à 200x200, poids supporté : 15kg, structure aluminium		1	P.	-	87,00 €
✓ EAD 043310	CLIFF 100 Twist 90° sup mur CLIFF 100 Twist 90° support mural inclinable et orientable pour écran jusqu'à VESA 100	Peinture Epoxy	1	P.	-	35,17 €

## SUPPORT ÉCRAN PLAFOND

**ERARD®**

Référence	Désignation	Traitement de surface	Multiple de vente	Unité fact.	DEEE HT	PU HT
✓ EAD 002405	Support plafond pour écrans plats jusqu'à 32" Inclinable et orientable, vesa 100x100 et 200 X200 - pour écrans de 19" à 32", poids maxi supporté 25 kg, structure acier	Peinture Epoxy	1	P.	-	70,04 €
✓ EAD 049540	Support plafond pour écrans plats 30 à 55" Inclinable et orientable, Vesa 100x100 jusqu'à 400 X 400 - pour écrans de 30" à 55" poids maxi supporté 30 kg, structure acier	Peinture Epoxy	1	P.	-	129,41 €

## COLONNES ET MEUBLES TV

**ERARD®**

Référence	Désignation	Traitement de surface	Multiple de vente	Unité fact.	DEEE HT	PU HT
✓ EAD 035300	FIT-UP Pied TV de table pour écran de 20" à 50", poids supporté : 20 kg	Peinture Epoxy	1	P.	-	70,04 €
EAD 038242	LUX UP 1400 L colonne pour écran TV. Colonne de 140 cm, structure acier, écran jusqu'à 55", poids maxi supporté 30 kg, structure acier. Existe en plusieurs tailles et couleurs.	Peinture Epoxy	1	P.	1,46 €	342,56 €
EAD 039050	WILL 1400 XL Colonne TV mobile. Structure acier, colonne noire, écran jusqu'à 55". Option tablette possible. Existe en plusieurs tailles et couleurs.	Peinture Epoxy	1	P.	1,92 €	493,29 €
EAD 037411	NAGA Meuble 1400 carbon-USB-QI Meuble TV de longueur de 1400, avec chargeur USB et QI (induction) structure en bois et verre		1	P.	2,50 €	532,50 €
EAD 035310	FIT-UP Pied TV de table XL pour écran de 40" à 65", poids supporté : 30 kg	Peinture Epoxy	1	P.	-	105,00 €

Caractéristiques techniques, Conditionnement, Multiple de vente, Unité de facturation, visuels, Euroclasse, DEEE HT, PU HT en Euros et hors DEEE et Eco-mobilier; donnés à titre indicatif et susceptibles de modifications sans préavis, ils ne nous engagent qu'après confirmation expresse. Les prix unitaires indiqués sont ceux des réseaux COAXEL, REXEL et SCT, ils ne s'appliquent pas pour le réseau ESPACE ELEC.

Pour plus d'informations, consultez votre agence habituelle ou connectez-vous sur notre site internet rexel.fr - N.C-nous consulter.

✓ Produit stocké

PETITS APPAREILS MÉNAGER

 SUPPORTS  
ET CONNECTIQUES AUDIOVISUEL

ÉQUIPEMENT COLLECTIVITÉS

CONFORT ET HYGIÈNE

PROFESSIONNEL

# SUPPORTS ET CONNECTIQUES AUDIOVISUEL

## SUPPORTS ÉCRANS & VIDÉOPROJECTEURS

### SUPPORT PLAFONDS POUR VIDÉOPROJECTEURS

**ERARD®**

Référence	Désignation	Traitement de surface	Multiple de vente	Unité fact.	DEEE HT	PU HT
✓ EAD 002431	SQUARE support plafond pour vidéoprojecteur mat réglable en hauteur de 54 à 121 cm, structure acier, rotation à 360°, gestion des câbles	Peinture Epoxy	1	P.	-	177,89 €
EAD 049401	Support plafond pour vidéoprojecteur mat réglable de 65 à 85 cm, orientable à 360° et inclinable, structure acier, couleur blanche, gestion des câbles.	Peinture Epoxy	1	P.	-	120,28 €

### CÂBLES

#### RÉCEPTION TV - TNT

**ERARD®**

Référence	Désignation	Longueur (mm)	Multiple de vente	Unité fact.	DEEE HT	PU HT
✓ EAD 4510	Cordon TV 9,52mm - 3C2V Mâle / Femelle - 2m + Adaptateur 9.52 mâle/mâle	2	1	P.	0,02 €	2,64 €
✓ EAD 4631	Cordon TV 9,52mm - 19 vtc - 2m Mâle / Femelle - 2m + Adaptateur 9.52 mâle/mâle - connecteurs plaqués OR blindage renforcé	2	1	P.	0,02 €	6,07 €
✓ EAD 4633	Cordon TV 9,52mm - 19 vtc - 5m Mâle / Femelle - 5m + Adaptateur 9.52 mâle/mâle - connecteurs plaqués OR blindage renforcé	5	1	P.	0,02 €	8,64 €
✓ EAD 4981	Cordon TV 9.52mm Mâle / RJ45 Mâle VDI Actif - 2 m + adaptateur TV 9.52 mm femelle / Satellite mâle	2	1	P.	0,02 €	15,15 €
✓ EAD 5479	Cordon Balun Prise "F" / RJ45 - 30 cm	0,3	1	P.	0,02 €	9,82 €

#### HDMI INTEGRATION PRO

**ERARD®**

Référence	Désignation	Longueur (mm)	Multiple de vente	Unité fact.	DEEE HT	PU HT
✓ EAD 726830	Cordon HDMI FLEX - UHD 4K - 2m Gaine Ultra Flexible - Compatible 2.0 - HIGH SPEED WITH ETHERNET	2	1	P.	0,02 €	12,53 €
✓ EAD 726831	Cordon HDMI FLEX - UHD 4K - 3m Gaine Ultra Flexible - Compatible 2.0 - HIGH SPEED WITH ETHERNET	3	1	P.	0,02 €	16,44 €
✓ EAD 726832	Cordon HDMI FLEX - UHD 4K - 5m Gaine Ultra Flexible - Compatible 2.0 - HIGH SPEED WITH ETHERNET	5	1	P.	0,02 €	24,11 €
✓ EAD 726833	Cordon HDMI FLEX - UHD 4K - 10m Gaine Ultra Flexible - Compatible 2.0 - HIGH SPEED WITH ETHERNET	10	1	P.	0,02 €	42,36 €
✓ EAD 726834	Cordon HDMI FLEX - UHD 4K - 15m Gaine Ultra Flexible - Compatible 2.0 - HIGH SPEED WITH ETHERNET	15	1	P.	0,02 €	69,50 €
✓ EAD 726835	Cordon HDMI FLEX - UHD 4K - 20m Gaine Ultra Flexible - Compatible 2.0 - HIGH SPEED WITH ETHERNET	20	1	P.	0,02 €	128,10 €

Caractéristiques techniques, Conditionnement, Multiple de vente, Unité de facturation, visuels, Euroclasse, DEEE HT, PU HT en Euros et hors DEEE et Eco-mobilier; donnés à titre indicatif et susceptibles de modifications sans préavis. is ne nous engageant qu'après confirmation expresse. Les prix unitaires indiqués sont ceux des réseaux COAXEL, REXEL et SCT, ils ne s'appliquent pas pour le réseau ESPACE ELEC.

Pour plus d'informations, consultez votre agence habituelle ou connectez-vous sur notre site internet rexel.fr - N.C-nous consulter.

✓ Produit stocké

POSE LIBRE LAVAGE

POSE LIBRE FROID

POSE LIBRE CUISSON

INTÉGRABLES CUISSON

INTÉGRABLES LAVAGE

INTÉGRABLES FROID

## HDMI INTEGRATION PRO

**ERARD®**

Référence	Désignation	Longueur (mm)	Image	Multiple de vente	Unité fact.	DEEE HT	PU HT
<b>EAD 726843</b>	KIT HDMI FLEX INTEGRATION - UHD 4K - 10m 1 Prise HDMI Mâle moulée + 1 prise HDMI Mâle à monter par borniers à vis	10		1	P.	0,02 €	78,18 €
<b>EAD 726844</b>	KIT HDMI FLEX INTEGRATION - UHD 4K - 15m 1 Prise HDMI Mâle moulée + 1 prise HDMI Mâle à monter par borniers à vis	15		1	P.	0,02 €	100,19 €
<b>EAD 726845</b>	KIT HDMI FLEX INTEGRATION - UHD 4K - 20m 1 Prise HDMI Mâle moulée + 1 prise HDMI Mâle à monter par borniers à vis	20		1	P.	0,02 €	124,48 €
✓ <b>EAD 7854</b>	Cordon HDMI Perform - UHD 4K - 15m Blindé - Compatible 2.0 - HIGH SPEED WITH ETHERNET	15		1	P.	0,02 €	58,95 €
✓ <b>EAD 7855</b>	Cordon HDMI Perform - UHD 4K - 20m Blindé - Compatible 2.0 - HIGH SPEED WITH ETHERNET	20		1	P.	0,02 €	112,61 €
✓ <b>EAD 7880</b>	Cordon HDMI Perform - UHD 4K - 2m Blindé - Compatible 2.0 - HIGH SPEED WITH ETHERNET	2		1	P.	0,02 €	9,83 €
✓ <b>EAD 7885</b>	Cable HDMI 1.4 - 24AWG - bobine de 100m Full HD 1080p 24AWG - diam.11 mm +/- 0,15mm	100		1	P.	0,02 €	649,54 €
<b>EAD 2801</b>	PLASTRON HDMI LEGRAND - BORNIER A VIS 45 x 45 mm - Qualité PRO - Fabrication France			1	P.	0,02 €	70,30 €
✓ <b>EAD 7879</b>	Cordon HDMI Perform - UHD 4K - 1m20 Blindé - Compatible 2.0 - HIGH SPEED WITH ETHERNET	12		1	P.	0,02 €	8,84 €
✓ <b>EAD 7881</b>	Cordon HDMI Perform - UHD 4K - 3m Blindé - Compatible 2.0 - HIGH SPEED WITH ETHERNET	3		1	P.	0,02 €	13,69 €
✓ <b>EAD 7882</b>	Cordon HDMI Perform - UHD 4K - 5m Blindé - Compatible 2.0 - HIGH SPEED WITH ETHERNET	5		1	P.	0,02 €	18,81 €
✓ <b>EAD 7883</b>	Cordon HDMI Perform - UHD 4K - 10m Blindé - Compatible 2.0 - HIGH SPEED WITH ETHERNET	10		1	P.	0,02 €	33,41 €
<b>EAD 7892</b>	Cordon HDMI Coudé Latéral à 90° - UHD 4K - 2m Perform - Blindé - Compatible 2.0 - HIGH SPEED WITH ETHERNET	2		1	P.	0,02 €	13,00 €
<b>EAD 7874</b>	Cordon HDMI ULTRA SOUPLE - UHD 4K - 2m Gaine Slim Diam. 3mm - Compatible 2.0 - HIGH SPEED WITH ETHERNET	2		1	P.	0,02 €	18,30 €
<b>EAD 726842</b>	KIT HDMI FLEX INTEGRATION - UHD 4K - 5m 1 Prise HDMI Mâle moulée + 1 prise HDMI Mâle à monter par borniers à vis	5		1	P.	0,02 €	53,05 €

Caractéristiques techniques, Conditionnement, Multiple de vente, Unité de facturation, visuels, Euroclasse, DEEE HT, PU HT en Euros et hors DEEE et Eco-mobilier; donnés à titre indicatif et susceptibles de modifications sans préavis, ils ne nous engagent qu'après confirmation expresse. Les prix unitaires indiqués sont ceux des réseaux COAXEL, REXEL et SCT, ils ne s'appliquent pas pour le réseau ESPACE ELEC.  
Pour plus d'informations, consultez votre agence habituelle ou connectez-vous sur notre site internet rexel.fr - N.C-nous consulter.

✓ Produit stocké

PETITS APPAREILS MÉNAGER

SUPPORTS  
ET CONNECTIQUES AUDIOVISUEL

ÉQUIPEMENT COLLECTIVITÉS

CONFORT ET HYGIÈNE

PROFESSIONNEL

# SUPPORTS ET CONNECTIQUES AUDIOVISUEL

## CÂBLES

### CÂBLES AUDIO

ERARD®

Référence	Désignation	Longueur (mm)	Multiple de vente	Unité fact.	DEEE HT	PU HT	
✓ EAD 1129	Casque audio - Jack 3,5mm - 5 m Oreillettes mousse avec serre tête réglable	5		1	P.	0,08 €	8,02 €
✓ EAD 1420	Rallonge Jack 3,5 mm - 5 m Jack 3,5 mm Mâle / Jack 3,5mm Femelle	5		1	P.	0,02 €	4,04 €
✓ EAD 1421	Rallonge Jack 3,5 mm - 10m Jack 3,5 mm Mâle / Jack 3,5mm Femelle	10		1	P.	0,02 €	11,72 €
✓ EAD 1501	Cordon Jack 3,5 mm 1m50 Jack 3,5 mm Mâle / Jack 3,5mm Mâle	1,5		1	P.	0,02 €	2,33 €
✓ EAD 1505	Rallonge Jack 3,5 mm - 3m Jack 3,5 mm Mâle / Jack 3,5mm Femelle	3		1	P.	0,02 €	3,36 €
✓ EAD 7110	Cordon Jack 3,5 mm - 2m Jack 3,5 mm Mâle / Jack 3,5mm Mâle - prise métal - blindage renforcé	2		1	P.	0,02 €	7,23 €
✓ EAD 7111	Cordon Jack 3,5 mm - 5m Jack 3,5 mm Mâle / Jack 3,5mm Mâle - prise métal - blindage renforcé	5		1	P.	0,02 €	9,74 €
✓ EAD 7112	Cordon Jack 3,5 mm -10m Jack 3,5 mm Mâle / Jack 3,5mm Mâle - prise métal - blindage renforcé	10		1	P.	0,02 €	15,40 €
✓ EAD 7113	Cordon Jack 3,5 mm -15m Jack 3,5 mm Mâle / Jack 3,5mm Mâle - prise métal - blindage renforcé	15		1	P.	0,02 €	26,40 €
✓ EAD 7114	Cordon Jack 3,5 mm -20m Jack 3,5 mm Mâle / Jack 3,5mm Mâle - prise métal - blindage renforcé	20		1	P.	0,02 €	34,02 €
✓ EAD 7115	Cordon Jack 3,5 mm -30m Jack 3,5 mm Mâle / Jack 3,5mm Mâle - prise métal - blindage renforcé	30		1	P.	0,02 €	47,07 €
EAD 907138	Cordon XLR NEUTRIK (3 Broches) - 0,5m Mâle / Femelle - Qualité PRO - Fabrication France - Testé à 100 % avant Envoi	0,5		1	P.	0,02 €	28,42 €
EAD 907139	Cordon XLR NEUTRIK (3 Broches) - 1m Mâle / Femelle - Qualité PRO - Fabrication France - Testé à 100 % avant Envoi	1		1	P.	0,02 €	28,89 €
EAD 907140	Cordon XLR NEUTRIK (3 Broches) - 2m Mâle / Femelle - Qualité PRO - Fabrication France - Testé à 100 % avant Envoi	2		1	P.	0,02 €	30,06 €







Caractéristiques techniques, Conditionnement, Multiple de vente, Unité de facturation, visuels, Euroclasse, DEEE HT, PU HT en Euros et hors DEEE et Eco-mobilier; donnés à titre indicatif et susceptibles de modifications sans préavis. is ne nous engageant qu'après confirmation expresse. Les prix unitaires indiqués sont ceux des réseaux COAXEL, REXEL et SCT, ils ne s'appliquent pas pour le réseau ESPACE ELEC.

Pour plus d'informations, consultez votre agence habituelle ou connectez-vous sur notre site internet rexel.fr - N.C-nous consulter.

✓ Produit stocké







## CÂBLES AUDIO

ERARD®

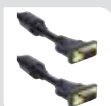
Référence	Désignation	Longueur (mm)	Multiple de vente	Unité fact.	DEEE HT	PU HT	
<b>EAD 907141</b>	Cordon XLR NEUTRIK (3 Broches) - 3m Mâle / Femelle - Qualité PRO - Fabrication France - Testé à 100 % avant Envoi	3		1	P.	0,02 €	31,26 €
<b>EAD 907142</b>	Cordon XLR NEUTRIK (3 Broches) - 5m Mâle / Femelle - Qualité PRO - Fabrication France - Testé à 100 % avant Envoi	5		1	P.	0,02 €	33,58 €
<b>EAD 907143</b>	Cordon XLR NEUTRIK (3 Broches) - 10m Mâle / Femelle - Qualité PRO - Fabrication France - Testé à 100 % avant Envoi	10		1	P.	0,02 €	39,44 €
<b>EAD 907144</b>	Cordon XLR NEUTRIK (3 Broches) - 15m Mâle / Femelle - Qualité PRO - Fabrication France - Testé à 100 % avant Envoi	15		1	P.	0,02 €	45,28 €
<b>EAD 907145</b>	Cordon XLR NEUTRIK (3 Broches) - 20m Mâle / Femelle - Qualité PRO - Fabrication France - Testé à 100 % avant Envoi	20		1	P.	0,02 €	51,14 €
<b>EAD 907146</b>	Cordon XLR NEUTRIK (3 Broches) - 30m Mâle / Femelle - Qualité PRO - Fabrication France - Testé à 100 % avant Envoi	30		1	P.	0,02 €	63,00 €

## CÂBLES INFORMATIQUE VGA

ERARD®

Référence	Désignation	Longueur (mm)	Multiple de vente	Unité fact.	DEEE HT	PU HT	
✓ <b>EAD 7502</b>	Cordon VGA (HD 15) - 2m Filtré - Mâle / Mâle - 15 pin connectées - Perform	2		1	P.	0,02 €	12,33 €
✓ <b>EAD 7504</b>	Cordon VGA (HD 15) - 3m Filtré - Mâle / Mâle - 15 pin connectées - Perform	3		1	P.	0,02 €	14,22 €
✓ <b>EAD 7505</b>	Cordon VGA (HD 15) - 5m Filtré - Mâle / Mâle - 15 pin connectées - Perform	5		1	P.	0,02 €	18,56 €
✓ <b>EAD 7506</b>	Cordon VGA (HD 15) - 10m Filtré - Mâle / Mâle - 15 pin connectées - Perform	10		1	P.	0,02 €	32,52 €
✓ <b>EAD 7508</b>	Cordon VGA (HD 15) - 15m Filtré - Mâle / Mâle - 15 pin connectées - Perform	15		1	P.	0,02 €	44,85 €
✓ <b>EAD 7509</b>	Cordon VGA (HD 15) - 20m Filtré - Mâle / Mâle - 15 pin connectées - Perform	20		1	P.	0,02 €	64,32 €
✓ <b>EAD 7510</b>	Cordon VGA (HD 15) - 30m Filtré - Mâle / Mâle - 15 pin connectées - Perform	30		1	P.	0,02 €	85,60 €

Caractéristiques techniques, Conditionnement, Multiple de vente, Unité de facturation, visuels, Euroclasse, DEEE HT, PU HT en Euros et hors DEEE et Eco-mobilier; donnés à titre indicatif et susceptibles de modifications sans préavis, ils ne nous engagent qu'après confirmation expresse. Les prix unitaires indiqués sont ceux des réseaux COAXEL, REXEL et SCT, ils ne s'appliquent pas pour le réseau ESPACE ELEC.

Pour plus d'informations, consultez votre agence habituelle ou connectez-vous sur notre site internet [rexel.fr](http://rexel.fr) - N.C-nous consulter.

✓ Produit stocké

PETITS APPAREILS MÉNAGER

SUPPORTS  
ET CONNECTIQUES AUDIOVISUEL

ÉQUIPEMENT COLLECTIVITÉS

CONFORT ET HYGIÈNE

PROFESSIONNEL

# SUPPORTS ET CONNECTIQUES AUDIOVISUEL

## CÂBLES

### CÂBLES INFORMATIQUE VGA "FLEX"

ERARD®

Référence	Désignation	Longueur (mm)	Multiple de vente	Unité fact.	DEEE HT	PU HT	
✓ EAD 727552	Cordon VGA (HD 15) Flex - 5m Cordon filtré - Mâle / Mâle - 15 pin connectées - gaine ultra flexible	5		1	P.	0,02 €	20,49 €
✓ EAD 727553	Cordon VGA (HD 15) Flex - 10m Cordon filtré - Mâle / Mâle - 15 pin connectées - gaine ultra flexible	10		1	P.	0,02 €	36,21 €
✓ EAD 727554	Cordon VGA (HD 15) Flex - 15m Cordon filtré - Mâle / Mâle - 15 pin connectées - gaine ultra flexible	15		1	P.	0,02 €	49,77 €

### CÂBLES INFORMATIQUE VGA + JACK

ERARD®

Référence	Désignation	Longueur (mm)	Multiple de vente	Unité fact.	DEEE HT	PU HT	
✓ EAD 7533	Cordon VGA + Jack - 5m HD 15 pin connectées + Jack 3.5mm - Filtré - Mâle / Mâle - Perform	5		1	P.	0,02 €	20,92 €
✓ EAD 7534	Cordon VGA + Jack - 10m HD 15 pin connectées + Jack 3.5mm - Filtré - Mâle / Mâle - Perform	10		1	P.	0,02 €	34,97 €
✓ EAD 7535	Cordon VGA + Jack - 15m HD 15 pin connectées + Jack 3.5mm - Filtré - Mâle / Mâle - Perform	15		1	P.	0,02 €	48,30 €
✓ EAD 7536	Cordon VGA + Jack - 20m HD 15 pin connectées + Jack 3.5mm - Filtré - Mâle / Mâle - Perform	20		1	P.	0,02 €	66,62 €

### ACCESSOIRES HDMI

ERARD®

Référence	Désignation	Multiple de vente	Unité fact.	DEEE HT	PU HT	
✓ EAD 7966	Convertisseur HDMI Mâle / VGA Femelle Auto-alimenté - 15 cm - connectique or		1	P.	0,08 €	29,13 €



### ACCESSOIRES TELEPHONE

ERARD®

Référence	Désignation	Longueur (mm)	Multiple de vente	Unité fact.	DEEE HT	PU HT	
✓ EAD 8335	Cordon Apple Lightning - 95 cm chargement et synchronisation - USB pour iPhone 5 & 6, iPad Air...	0,95		1	P.	0,02 €	18,70 €

### CÂBLES INFORMATIQUE USB

ERARD®

Référence	Désignation	Longueur (mm)	Multiple de vente	Unité fact.	DEEE HT	PU HT	
✓ EAD 2411	Cordon USB 2.0 - 1,8 m USB A Mâle / Mâle	1,8		1	P.	0,02 €	3,33 €
✓ EAD 2420	Cordon USB 2.0 - 1,8 m USB A Mâle / USB A Femelle	1,8		1	P.	0,02 €	3,36 €

Caractéristiques techniques, Conditionnement, Multiple de vente, Unité de facturation, visuels, Euroclasse, DEEE HT, PU HT en Euros et hors DEEE et Eco-mobilier; donnés à titre indicatif et susceptibles de modifications sans préavis.   
 is ne nous engageant qu'après confirmation expresse. Les prix unitaires indiqués sont ceux des réseaux COAXEL, REXEL et SCT, ils ne s'appliquent pas pour le réseau ESPACE ELEC.   
 Pour plus d'informations, consultez votre agence habituelle ou connectez-vous sur notre site internet rexel.fr - N.C.=nous consulter.

✓ Produit stocké



## CÂBLES INFORMATIQUE USB

ERARD®

Référence	Désignation	Longueur (mm)	Multiple de vente	Unité fact.	DEEE HT	PU HT
✓ EAD 2425	Rallonge USB 2,0 amplifiée - 5m USB A Mâle / USB A Femelle - auto-alimentée	5		1	P.	0,02 € 20,27 €
✓ EAD 2426	Rallonge USB 2,0 amplifiée - 10m USB A Mâle / USB A Femelle - auto-alimentée	10		1	P.	0,02 € 36,40 €
✓ EAD 722427	Rallonge USB 2,0 amplifiée - 15m USB A Mâle / USB A Femelle - auto-alimentée	15		1	P.	0,02 € 53,22 €
✓ EAD 722428	Rallonge USB 2,0 amplifiée - 20m USB A Mâle / USB A Femelle - auto-alimentée	20		1	P.	0,02 € 82,34 €

## CORDONS HDMI AMPLIFIÉS



ERARD®

Référence	Désignation	Longueur (mm)	Multiple de vente	Unité fact.	DEEE HT	PU HT
EAD 726838	Cordon HDMI FLEX Amplifié - UHD 4K - 35m Bloc d'Alim. 5V inclus - Gaine Ultra Flexible - Compatible 2.0	35		1	P.	0,08 € 275,80 €
✓ EAD 726836	Cordon HDMI FLEX Amplifié - UHD 4K - 25m Bloc d'Alim. 5V inclus - Gaine Ultra Flexible - Compatible 2.0	25		1	P.	0,08 € 234,20 €
EAD 726837	Cordon HDMI FLEX Amplifié - UHD 4K - 30m Bloc d'Alim. 5V inclus - Gaine Ultra Flexible - Compatible 2.0	30		1	P.	0,08 € 258,85 €

## BOITIERS ET ACCESSOIRES

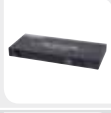

### DISTRIBUTEURS HDMI

ERARD®

Référence	Désignation	Multiple de vente	Unité fact.	DEEE HT	PU HT
✓ EAD 6993	Distributeur HDMI 1 x 8 - Ultra HD 4K x 2K - 340 MHz 1 entrée - 8 sorties - Amplificateur et synchro automatique - fonction para-surtenseur (ESD) - dim : 260 x 115 x 27 mm		1	P.	0,08 € 235,74 €
EAD 6991	Distributeur HDMI 1 x 2 - Ultra HD 4K x 2K - 340 MHz 1 entrée - 2 sorties - Amplificateur et synchro automatique - fonction para-surtenseur (ESD) - dim : 85 x 70 x 24 mm		1	P.	0,08 € 113,15 €
✓ EAD 6992	Distributeur HDMI 1 x 4 - Ultra HD 4K x 2K - 340 MHz 2 entrée - 2 sorties - Amplificateur et synchro automatique - fonction para-surtenseur (ESD) - dim : 155 x 70 x 24 mm		1	P.	0,08 € 155,59 €

### DÉPORT HDMI VIA RESEAU RJ45

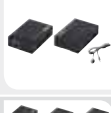
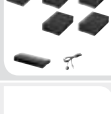
ERARD®

Référence	Désignation	Multiple de vente	Unité fact.	DEEE HT	PU HT
✓ EAD 727931	Déport HDMI via RJ45 -1 vers 1 sur IP Full HD 1080p, compatible Réseau TCP/IP, jusqu'à 80 m + transfert de télécommande		1	P.	0,08 € 301,74 €
✓ EAD 727934	Kit de déport HDMI via RJ45 -1 vers 4 sur IP Full HD 1080p, compatible Réseau TCP/IP, jusqu'à 80 m + transfert de télécommande		1	P.	0,08 € 777,93 €
✓ EAD 7984	Déport HDMI 2D via RJ45 + By-Pass Émetteur / récepteur HDMI part réseau RJ45 + Sortie HDMI, fonction transfert de télécommande		1	P.	0,08 € 191,27 €

Caractéristiques techniques, Conditionnement, Multiple de vente, Unité de facturation, visuels, Euroclasse, DEEE HT, PU HT en Euros et hors DEEE et Eco-mobilier; donnés à titre indicatif et susceptibles de modifications sans préavis, ils ne nous engagent qu'après confirmation expresse. Les prix unitaires indiqués sont ceux des réseaux COAXEL, REXEL et SCT, ils ne s'appliquent pas pour le réseau ESPACE ELEC.  
Pour plus d'informations, consultez votre agence habituelle ou connectez-vous sur notre site internet rexel.fr - N.C-nous consulter.

✓ Produit stocké

PETITS APPAREILS MÉNAGER

SUPPORTS  
ET CONNECTIQUES AUDIOVISUEL

ÉQUIPEMENT COLLECTIVITÉS

CONFORT ET HYGIÈNE

PROFESSIONNEL

# SUPPORTS ET CONNECTIQUES AUDIOVISUEL

## BOITIERS ET ACCESSOIRES

### ACCESSOIRES HDMI

**ERARD®**

Référence	Désignation	Multiple de vente	Unité fact.	DEEE HT	PU HT
✓ EAD 7904	Adaptateur HDMI Type A Femelle / HDMI Type A Femelle - PRIVILEGE	1	P.	0,02 €	6,99 €
✓ EAD 7962	Amplificateur HDMI Femelle / Femelle - PRIVILEGE - Auto-alimenté Réglable - Dim 40 x 28 x 18 mm	1	P.	0,08 €	75,50 €
✓ EAD 7956	Convertisseur VGA+USB vers HDMI VGA Mâle + USB Mâle (alim. 5V) vers HDMI Femelle	1	P.	0,08 €	35,44 €
✓ EAD 7966	Convertisseur HDMI Mâle / VGA Femelle Auto-alimenté - 15 cm - connectique or	1	P.	0,08 €	29,13 €

### SÉLECTEUR VGA

**ERARD®**

Référence	Désignation	Multiple de vente	Unité fact.	DEEE HT	PU HT
✓ EAD 7704	Sélecteur VGA - 250 MHz 4 entrées - 1 sortie - résolution vidéo jusqu'à 1920 x 1200	1	P.	0,08 €	153,98 €

### DÉPORT VGA VIA RÉSEAU RJ45

**ERARD®**

Référence	Désignation	Multiple de vente	Unité fact.	DEEE HT	PU HT
✓ EAD 7702	Déport VGA (HD 15) + JACK 3.5mm via réseau RJ45 distance maximum de 50 m	1	P.	0,08 €	199,18 €

### PLASTRONS

**ERARD®**

Référence	Désignation	Multiple de vente	Unité fact.	DEEE HT	PU HT
✓ EAD 2802	Plastron HDMI Type A - 45 x 45 mm pré connecté - Raccord Femelle 10 cm	1	P.	0,02 €	23,34 €
✓ EAD 2803	Plastron VGA + Jack - 45 x 45 mm pré connecté - Raccord Femelle 10 cm	1	P.	0,02 €	29,71 €
✓ EAD 2804	Plastron USB - 45 x 45 mm pré connecté - Raccord Femelle 10 cm	1	P.	0,02 €	17,29 €
✓ EAD 722832	Plastron HDMI Type A - 45 x 22,5 mm pré connecté - Raccord Femelle 10 cm	1	P.	0,02 €	23,57 €
✓ EAD 722833	Plastron VGA - 45 x 22,5 mm pré connecté - Raccord Femelle 10 cm	1	P.	0,02 €	22,79 €
✓ EAD 722834	Plastron USB 3.0 - 45 x 22,5 mm pré connecté - Raccord Femelle 10 cm	1	P.	0,02 €	21,22 €

### SELECTEURS HDMI

**ERARD®**

Référence	Désignation	Multiple de vente	Unité fact.	DEEE HT	PU HT
EAD 727988	Sélecteur HDMI 8 ent - 1 sor 8 entrées vers 1 sortie - Full HD 1080p + télécommande	1	P.	0,08 €	259,31 €

Caractéristiques techniques, Conditionnement, Multiple de vente, Unité de facturation, visuels, Euroclasse, DEEE HT, PU HT en Euros et hors DEEE et Eco-mobilier; donnés à titre indicatif et susceptibles de modifications sans préavis. is ne nous engageant qu'après confirmation expresse. Les prix unitaires indiqués sont ceux des réseaux COAXEL, REXEL et SCT, ils ne s'appliquent pas pour le réseau ESPACE ELEC.

Pour plus d'informations, consultez votre agence habituelle ou connectez-vous sur notre site internet rexel.fr - N.C-nous consulter.

✓ Produit stocké

POSE LIBRE LAVAGE

POSE LIBRE FROID

POSE LIBRE CUISSON

INTÉGRABLES CUISSON

INTÉGRABLES LAVAGE

INTÉGRABLES FROID

## ACCESSOIRES TELEPHONE

**ERARD®**

Référence	Désignation	Multiple de vente	Unité fact.	DEEE HT	PU HT
✓ EAD 726155	Support Smartphone Voiture - Sur Pare-brise (ventouse) Système avec plaques aimantées (4 couleurs fournies) - Bras réglable de 14cm	1	P.	-	15,33 €
✓ EAD 726156	Support Smartphone Voiture - Sur Grille d'aération Système avec plaques aimantées (4 couleurs fournies)	1	P.	-	13,02 €
✓ EAD 8335	Cordon Apple Lightning - 95 cm chargement et synchronisation - USB pour iPhone 5 & 6, iPad Air...	1	P.	0,02 €	18,70 €
✓ EAD 2487	Cordon de Charge et Synchro Micro USB - 1m80 Pour Smartphones toutes Marques - Micro USB A Mâle / USB A Mâle - 1m80	1	P.	0,02 €	4,09 €
✓ EAD 8329	Chargeur USB sur Allume-Cigare 12V - 2 Ports Charge Rapide - 2 x 2 Amperes	1	P.	0,02 €	14,22 €
✓ EAD 8332	Chargeur USB sur Secteur 230V - 2 Ports Charge Rapide - 2 Amperes	1	P.	0,08 €	19,25 €

## ADAPTATEURS

**ERARD®**

Référence	Désignation	Multiple de vente	Unité fact.	DEEE HT	PU HT
✓ EAD 2475	Adaptateur USB Mâle / RJ45 Femelle Auto-alimenté, vitesse 10 / 100 / 1000 Mbps	1	P.	0,02 €	38,50 €
✓ EAD 2644	Doubleur VGA Mâle / 2 VGA Femelle Connecteurs nickel - 20 cm	1	P.	0,02 €	11,87 €
✓ EAD 3789	Adaptateur Téléphonique Prise T / RJ45 Longueur 10 cm	1	P.	0,02 €	6,52 €

## PLASTRONS LEGRAND

**ERARD®**

Référence	Désignation	Multiple de vente	Unité fact.	DEEE HT	PU HT
EAD 902840	Plastron LEGRAND 45 x 45 VGA pré connecté - Raccord Femelle - 20cm	1	P.	0,02 €	31,45 €
EAD 902842	Plastron LEGRAND 45 x 45 HDMI pré connecté - Raccord Femelle - 20cm	1	P.	0,02 €	29,10 €
EAD 902843	Plastron LEGRAND 45 x 45 VGA + Jack 3.5mm pré connecté - Raccord Femelle - 20cm	1	P.	0,02 €	43,41 €
EAD 902844	Plastron LEGRAND 45 x 45 USB pré connecté - Raccord Femelle - 20cm	1	P.	0,02 €	22,01 €
EAD 902847	Plastron LEGRAND 45 x 45 RJ45 Embase à sertir	1	P.	0,02 €	47,06 €

Caractéristiques techniques, Conditionnement, Multiple de vente, Unité de facturation, visuels, Euroclasse, DEEE HT, PU HT en Euros et hors DEEE et Eco-mobilier; donnés à titre indicatif et susceptibles de modifications sans préavis, ils ne nous engagent qu'après confirmation expresse. Les prix unitaires indiqués sont ceux des réseaux COAXEL, REXEL et SCT, ils ne s'appliquent pas pour le réseau ESPACE ELEC.

Pour plus d'informations, consultez votre agence habituelle ou connectez-vous sur notre site internet [rexel.fr](http://rexel.fr) - N.C-nous consulter.

✓ Produit stocké

PETITS APPAREILS MÉNAGER

 SUPPORTS  
ET CONNECTIQUES AUDIOVISUEL

ÉQUIPEMENT COLLECTIVITÉS

CONFORT ET HYGIÈNE

PROFESSIONNEL

# ÉQUIPEMENT COLLECTIVITÉS

rexel.fr

100% connecté avec votre métier



1 million de produits sur tous vos écrans



Conditions d'achats personnalisées



Devis en ligne



Visibilité des stocks et délais



Commande avant 18h = livraison le lendemain



Click & Collect



Suivi des commandes et factures

## RÉFRIGÉRATEUR 1 PORTE

TABLE TOP



Référence	Désignation	Classe Energétique	Volume Net (L)	Volume Réfrigérateur (L)	Volume Congélateur (L)	Hauteur (mm)	Multiple de vente	Unité fact.	DEEE HT	PU HT
ALX GRTF11A	Table top pose libre - Top amovible - 113 L (97 + 16) - 2 clayettes verre - Congélateur 4**** Blanc	A+	113	97	16	845	1	P.	8,33 €	257,50 €
✓ ALX GRTF11SI	Table top pose libre - Top amovible - 113 L (97 + 16) - 2 clayettes verre - Congélateur 4**** Silver	A+	113	97	16	845	1	P.	8,33 €	265,83 €

## RÉFRIGÉRATEUR 2 PORTES

RÉFRIGÉRATEUR 2 PORTES 55 CM



Référence	Désignation	Classe Energétique	Volume Net (L)	Volume Réfrigérateur (L)	Volume Congélateur (L)	Couleur	Multiple de vente	Unité fact.	DEEE HT	PU HT
ALX GRF210SI	Réfrigérateur pose libre 2 portes 143 cm - 207 L (166 + 41) - 3 clayettes verre - 2 kg/24 h - Autonomie 15 h - A+ - N/ST - Inox	A+	207	166	41	Inox	1	P.	15,00 €	N.C

## MICRO ONDES

MICRO ONDES GRILL



Référence	Désignation	Puissance (W)	Volume Net (L)	Dimensions (HxLxP) en cm	Multiple de vente	Unité fact.	DEEE HT	PU HT
✓ EVE MW789S	Micro-ondes grill 700 W, 20 Litres, 5 niveaux de puissance différents dont décongélation, corps inox de qualité supérieure, programme de décongélation en fonction du poids et du temps, minuteur 35 minutes avec signal sonore, inox-noir, corps inox de qualité supérieure, cavité laquée, hauteur de cavité: env. 16,5 cm, diamètre plateau tournant: env. 25,4 cm (amovible)	700	20	25,5 x 43,5 x 34,5	1	P.	2,50 €	N.C
✓ EVE MW787S	Micro-ondes grill 20L, 700W, plateau tournant amovible diam 24,5 cm, corps et cavité laqués, grill séparé approx. 900W, 9 niveaux de puissance dont décongélation et grill, minuteur 30 mn avec signal sonore	700	20	26,4 x 45,4 x 35,4	1	P.	2,50 €	99,99 €

MICRO ONDES GRILL



Référence	Désignation	Puissance (W)	Volume Net (L)	Dimensions (HxLxP) en cm	Multiple de vente	Unité fact.	DEEE HT	PU HT
✓ ALX GMF254IX	Micro-ondes grill pose libre - Électronique - 10 programmes auto - Décongélation poids/temps - 25 L - Grill 1000 W - Cavité inox - Plateau tournant Ø 31,5 cm - Grill Quartz - Inox	900	25	30,62x51,3x41	1	P.	2,50 €	149,17 €
✓ ALX GMF254WH	Micro-ondes grill pose libre - Électronique - 10 programmes auto - Décongélation poids/temps - 25 L - Grill 1000 W - Cavité inox - Plateau tournant Ø 31,5 cm - Grill Quartz - Blanc	900	25	30,62x51,3x41	1	P.	2,50 €	140,83 €
✓ ALX GMF254BK	Micro-ondes grill pose libre - Électronique - 10 programmes auto - Décongélation poids/temps - 25 L - Grill 1000 W - Cavité inox - Plateau tournant Ø 31,5 cm - Grill Quartz - Noir	900	25	30,62x51,3x41	1	P.	2,50 €	140,83 €

Caractéristiques techniques, Conditionnement, Multiple de vente, Unité de facturation, visuels, Euroclasse, DEEE HT, PU HT en Euros et hors DEEE et Eco-mobilier; donnés à titre indicatif et susceptibles de modifications sans préavis. is ne nous engageant qu'après confirmation expresse. Les prix unitaires indiqués sont ceux des réseaux COAXEL, REXEL et SCT, ils ne s'appliquent pas pour le réseau ESPACE ELEC.

✓ Produit stocké

Pour plus d'informations, consultez votre agence habituelle ou connectez-vous sur notre site internet rexel.fr - N.C.=nous consulter.

## MICRO ONDES GRILL



Référence	Désignation	Puissance (W)	Volume Net (L)	Dimensions (HxLxP) en cm	Multiple de vente	Unité fact.	DEEE HT	PU HT
✓ ALX 6MF202SI	Micro-ondes grill pose libre - Minuteur 35 min - Décongélation poids/temps - 20 L - Grill 1000 W - Cavité peinte - Plateau tournant Ø 25,5 cm - Grille à rôtir - Silver	800	20	25,8x44x32,6	1	P.	2,50 €	107,50 €
✓ ALX 6MF202WH	Micro-ondes grill pose libre - Minuteur 35 min - Décongélation poids/temps - 20 L - Grill 1000 W - Cavité peinte - Plateau tournant Ø 25,5 cm - Grille à rôtir - Blanc	800	20	25,8x44x32,6	1	P.	2,50 €	99,17 €

## MINI FOURS

### MINI FOUR



Référence	Désignation	Puissance (W)	Volume Net (L)	Dimensions (HxLxP) en cm	Multiple de vente	Unité fact.	DEEE HT	PU HT
✓ EVE T02058	Mini Four à chaleur tournante, noir/argent, 1800 W, 42L, corps laqué résistant à la chaleur, interrupteur 4 positions, thermostat réglable, minuterie 120 min, 4 positions pour le plat de cuisson, tournebroche, plat ramasse-miettes amovible.	1800	42	36,5x52x43	1	P.	2,50 €	149,99 €
✓ EVE T02060	Mini four, noir-argent, puissance: résistance inox 1500 W, 20 l, interrupteur 4 positions, thermostat réglable, minuterie 60 min, 4 positions pour le plat de cuisson, plat ramasse-miettes amovible.	1500	20	29,2x44x38,5	1	P.	2,50 €	83,33 €

## MICRO ONDES ENCASTRABLES

### MICRO ONDES ENCASTRABLES



Référence	Désignation	Puissance (W)	Volume Net (L)	Couleur	Fonction Grill	Hauteur Encastrement (cm)	Largeur Encastrement (cm)	Profondeur Encastrement (cm)	Multiple de vente	Unité fact.	DEEE HT	PU HT
✓ ALX AMI253IX	Micro-ondes grill intégrable - Niche 38 cm - Electronique - 8 programmes auto - Décongélation poids/temps - 25 L - Sécurité enfants - Grille à rôtir - Plateau tournant Ø 31,5 cm - Inox	900 W	25	Inox	Oui	38	56	50	1	P.	2,50 €	349,17 €

### MICRO ONDES ENCASTRABLES



Référence	Désignation	Puissance (W)	Volume Net (L)	Couleur	Fonction Grill	Hauteur Encastrement (cm)	Largeur Encastrement (cm)	Profondeur Encastrement (cm)	Multiple de vente	Unité fact.	DEEE HT	PU HT
✓ ALX 6MI203IX	Micro-ondes grill intégrable - Meuble haut - Electronique - 8 programmes automatiques - Décongélation poids/temps - 20 L - Plateau tournant Ø 24,5 cm - Sécurité enfants - Grille à rôtir - Inox - Cadre monté	800 W	20	Inox	Oui	35,5	56	50	1	P.	2,50 €	332,50 €

## FOURS

### FOURS GAZ



Référence	Désignation	Classe Energétique	Couleur	Type de Nettoyage	Volume Net (L)	Hauteur Encastrement (cm)	Largeur Encastrement (cm)	Profondeur Encastrement (cm)	Multiple de vente	Unité fact.	DEEE HT	PU HT
✓ ALX 6FM651IX	Four gaz émail lisse - Équipé pour le gaz naturel - Injecteurs gaz butane/propane fournis - Minuteur 60 min - Grill gaz - Allumage une main - Sécurité thermocouples - Porte plein verre Tournebroche - Inox	A	Inox	émail	62	55	55,4	55	1	P.	8,33 €	440,83 €

### AUTRES FOURS



Référence	Désignation	Classe Energétique	Couleur	Type de Nettoyage	Volume Net (L)	Hauteur Encastrement (cm)	Largeur Encastrement (cm)	Profondeur Encastrement (cm)	Multiple de vente	Unité fact.	DEEE HT	PU HT
✓ ALX 6FL40IXT	Four convection émail lisse - 4 fonctions - Porte plein verre - Vitres amovibles sans outil - Gradsin fils - 59 L - Classe A - Inox	A	Inox	émail	59	58	55,8	58	1	P.	8,33 €	257,50 €

Caractéristiques techniques, Conditionnement, Multiple de vente, Unité de facturation, visuels, Euroclasse, DEEE HT, PU HT en Euros et hors DEEE et Eco-mobilier; donnés à titre indicatif et susceptibles de modifications sans préavis, ils ne nous engagent qu'après confirmation expresse. Les prix unitaires indiqués sont ceux des réseaux COAXEL, REXEL et SCT, ils ne s'appliquent pas pour le réseau ESPACE ELEC.

Pour plus d'informations, consultez votre agence habituelle ou connectez-vous sur notre site internet [rexel.fr](http://rexel.fr) - N.C-nous consulter.



✓ Produit stocké

## ÉQUIPEMENT COLLECTIVITÉS

### TABLES INDUCTION À POSER

#### TABLE INDUCTION À POSER



**SEVERIN**

Référence	Désignation	Largeur (mm)	Puissance (KW)	Nombre de foyer	Multiple de vente	Unité fact.	DEEE HT	PU HT
✓ EVE DK1031	Double plaques à induction, diamètre 22 cm avec reconnaissance des plats, rapide, économique et facile à nettoyer, affichage digital, commande sensitive, réglage de température de 60-240 °C ou en dix étapes, minuterie de 180 minutes avec signal sonore et arrêt automatique, sécurité de surchauffe, voyant lumineux.	590	3400	2		1	P. 0,50 €	166,66 €
✓ EVE KP1071	Plaque induction diamètre env. 22 cm, avec reconnaissance des plats, rapide, économique, et facile à nettoyer, affichage digital, commandes sensibles, réglage de température de 60°C - 240 °C ou en dix étapes, minuterie de 180 minutes avec signal sonore et arrêt automatique, sécurité de surchauffe, voyants lumineux.	280	2000	1		1	P. 0,42 €	66,66 €

### TABLES ÉMAIL À POSER

#### TABLE ÉMAIL À POSER

**SEVERIN**

Référence	Désignation	Largeur (mm)	Puissance (KW)	Nombre de foyer	Multiple de vente	Unité fact.	DEEE HT	PU HT
✓ EVE DK1042	Réchaud 2 plaques diamètre 15 cm, 1000W ; 18 cm, 1500W corps résistant à la chaleur - thermostat réglables, voyant lumineux.	500	2500	2		1	P. 0,42 €	37,49 €
✓ EVE KP1091	Réchaud une plaque diamètre env. 18 cm, corps laqué résistant à la chaleur, thermostat réglable, voyants lumineux.	250	1500	1		1	P. 0,42 €	23,33 €

### TABLES INDUCTION

#### DOMINOS

**GLEM**

Référence	Désignation	Nombre de foyer	Puissance (KW)	Largeur (mm)	Hauteur Encastrement (cm)	Largeur Encastrement (cm)	Profondeur Encastrement (cm)	Multiple de vente	Unité fact.	DEEE HT	PU HT
✓ ALX GT1322	Domino induction 30 cm - 2 foyers - 3,4 kW - Commandes sensibles - 1 booster - 2 minuteries de 0 à 99 mn - Sécurité totale - Noir	2	3,4	290	5,6	27	49		1	P. 4,17 €	299,17 €

#### 3 ZONES



**GLEM**

Référence	Désignation	Nombre de foyer	Puissance (KW)	Largeur (mm)	Hauteur Encastrement (cm)	Largeur Encastrement (cm)	Profondeur Encastrement (cm)	Multiple de vente	Unité fact.	DEEE HT	PU HT
✓ ALX GT1632N	GLEM - Table induction 60 cm - 3 foyers dont 1 Ø 28 cm - 6,4 kW - Commandes sensibles - 3 boosters - 3 minuteurs - Sécurité totale - Noire	3	6,4	580	6,5	56	49		1	P. 4,17 €	424,17 €

### TABLES EMAIL ET VERRE

#### TOUT GAZ

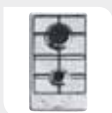
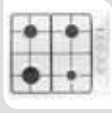
**GLEM**

Référence	Désignation	Nombre de foyer	Puissance (KW)	Hauteur Encastrement (cm)	Largeur Encastrement (cm)	Profondeur Encastrement (cm)	Couleur	Multiple de vente	Unité fact.	DEEE HT	PU HT
✓ ALX GT32IX	Domino inox gaz 30 cm - 2 foyers gaz - 4 kW - Manettes frontales - Allumage une main - Sécurité thermocouples - Grille émaillée	2	4	4	25,5	48	Inox		1	P. 4,17 €	140,83 €
ALX GTL64AWH6N	Table émail gaz naturel 60 cm - 4 foyers gaz - 7,5 kW - Manettes latérales - Allumage une main - Sécurité thermocouples - Grilles émaillées - Blanche	4	7,5	4,2	56	48	Blanc		1	P. 4,17 €	165,83 €
✓ ALX GTL64AIX6N	Table émail gaz naturel 60 cm - 4 foyers gaz - 7,5 kW - Manettes latérales - Allumage une main - Sécurité thermocouples - Grilles émaillées - Inox	4	7,5	4,2	56	48	Inox		1	P. 4,17 €	165,83 €

Caractéristiques techniques, Conditionnement, Multiple de vente, Unité de facturation, visuels, Euroclasse, DEEE HT, PU HT en Euros et hors DEEE et Eco-mobilier; donnés à titre indicatif et susceptibles de modifications sans préavis. is ne nous engageant qu'après confirmation expresse. Les prix unitaires indiqués sont ceux des réseaux COAXEL, REXEL et SCT, ils ne s'appliquent pas pour le réseau ESPACE ELEC.

Pour plus d'informations, consultez votre agence habituelle ou connectez-vous sur notre site internet rexel.fr - N.C-nous consulter.

✓ Produit stocké

POSE LIBRE LAVAGE

POSE LIBRE FROID

POSE LIBRE CUISSON

INTÉGRABLES CUISSON

INTÉGRABLES LAVAGE

INTÉGRABLES FROID

# TABLES VITROCÉRAMIQUE

## DOMINOS



Référence	Désignation	Nombre de foyer	Puissance (KW)	Hauteur Encastrement (cm)	Largeur Encastrement (cm)	Profondeur Encastrement (cm)		Multiple de vente	Unité fact.	DEEE HT	PU HT
✓ ALX ATH320M	Domino vitrocéramique 30 cm - 2 Hi-Light - 3 kW - Manettes frontales - Grattoir de nettoyage - Témoins de chaleur résiduelle - Noir/manettes chromées	2	3	4.9	27	49		1	P.	4,17 €	257,50 €
✓ ALX ATH320S	Domino vitrocéramique 30 cm - 2 Hi-Light - 3 kW - 2 boosters - Commandes sensibles - 2 minuteurs indépendants - 4 sécurités dont l'arrêt automatique - Noir	2	3	6.1	27	49		1	P.	4,17 €	265,83 €

## 4 ZONES



Référence	Désignation	Nombre de foyer	Puissance (KW)	Hauteur Encastrement (cm)	Largeur Encastrement (cm)	Profondeur Encastrement (cm)		Multiple de vente	Unité fact.	DEEE HT	PU HT
✓ ALX 6TH64S	Table vitrocéramique 60 cm - 4 Hi-Light - 6 kW - Commandes sensibles frontales - 4 boosters - 4 sécurités - Noire	4	6	5.7	56	49		1	P.	4,17 €	307,50 €
✓ ALX 6TH64M	Table vitrocéramique 60 cm - 4 Hi-Light - 6 kW - Manettes latérales - Témoins de chaleur résiduelle - Noire	4	6	5.6	56	49		1	P.	4,17 €	257,50 €

## DOMINOS



Référence	Désignation	Nombre de foyer	Puissance (KW)	Hauteur Encastrement (cm)	Largeur Encastrement (cm)	Profondeur Encastrement (cm)		Multiple de vente	Unité fact.	DEEE HT	PU HT
✓ ALX 6TH320SN	Domino vitrocéramique 30 cm - 2 Hi-Light - 3 kW - 2 boosters - Commandes sensibles - 3 sécurités dont l'arrêt automatique - Noir	2	3	5.7	27	49		1	P.	4,17 €	215,83 €
✓ ALX 6TH32M	Domino vitrocéramique 30 cm - 2 High-Light - 3 kW - Manettes frontales - Témoins de chaleur résiduelle - Noir	2	3	4.9	27	49		1	P.	4,17 €	207,50 €

# TABLES TOUT ELECTRIQUE

## 4 ZONES



Référence	Désignation	Nombre de foyer	Puissance (KW)	Largeur Encastrement (cm)	Hauteur Encastrement (cm)	Profondeur Encastrement (cm)		Multiple de vente	Unité fact.	DEEE HT	PU HT
✓ ALX 6TL640IX	Table inox électrique 60 cm - 4 foyers électriques dont 2 rapides - 6 kW - Manettes latérales - Témoin de mise sous tension - Inox	4	6	56	3/4	48		1	P.	4,17 €	157,50 €
✓ ALX 6TL640WH	Table émail électrique 60 cm - 4 foyers électriques dont 2 rapides - 6 kW - Manettes latérales - Témoin de mise sous tension - Blanche	4	6	56	3/4	48		1	P.	4,17 €	149,17 €

## DOMINOS



Référence	Désignation	Nombre de foyer	Puissance (KW)	Largeur Encastrement (cm)	Hauteur Encastrement (cm)	Profondeur Encastrement (cm)		Multiple de vente	Unité fact.	DEEE HT	PU HT
✓ ALX 6T320IX	GLEM - Domino INOX électrique 30 cm - 2 foyers électriques rapides - 3,5 kW - Manettes frontales - Témoin de mise sous tension -	2	3,5	25,5	3/4	48		1	P.	4,17 €	115,83 €
✓ ALX 6T320WH	GLEM - Domino émail électrique 30 cm - 2 foyers électriques rapides - 3,5 kW - Manettes frontales - Témoin de mise sous tension - Blanc	2	3,5	25,5	3/4	48		1	P.	4,17 €	107,50 €

Caractéristiques techniques, Conditionnement, Multiple de vente, Unité de facturation, visuels, Euroclasse, DEEE HT, PU HT en Euros et hors DEEE et Eco-mobilier; donnés à titre indicatif et susceptibles de modifications sans préavis, ils ne nous engagent qu'après confirmation expresse. Les prix unitaires indiqués sont ceux des réseaux COAXEL, REXEL et SCT, ils ne s'appliquent pas pour le réseau ESPACE ELEC.

Pour plus d'informations, consultez votre agence habituelle ou connectez-vous sur notre site internet rexel.fr - N.C-nous consulter.

✓ Produit stocké

# ÉQUIPEMENT COLLECTIVITÉS

## ASPIRATION

### CASQUETTE



Référence	Désignation	Débit max (m3/h)	Débit d'air (m³/h)	Couleur	Largeur (mm)	Niveau sonore (dB)	Classe Energétique		Multiple de vente	Unité fact.	DEEE HT	PU HT
ALX AHC625BK	Hotte casquette 60 cm - 250 m³/h - 65 dB(A) vitesse maximale - Visière en verre - Boutons poussoirs - 3 vitesses - LED 1 x 2 W - Filtre charbon plat inclus - Classe C - Noire REPLACE AHC63BK	250	235	Noire	600	235	C		1	P.	4,17 €	N.C
ALX AHC625IX	Hotte casquette 60 cm - 250 m³/h - 65 dB(A) vitesse maximale - Visière en verre - Boutons poussoirs - 3 vitesses - LED 1 x 2 W - Filtre charbon plat inclus - Classe C - Inox REPLACE AHC63IX	250	235	Inox	600	235	C		1	P.	4,17 €	N.C

### PYRAMIDE



Référence	Désignation	Débit max (m3/h)	Couleur	Niveau sonore (dB)	Classe Energétique		Multiple de vente	Unité fact.	DEEE HT	PU HT
ALX GHP645IX	Hotte murale Pyramide 60 cm - 450 m³/h - 65 dB(A) vitesse maximale - Boutons poussoirs 3 vitesses - LED 2 x 2 W - Filtres charbon inclus - Classe C - Inox	450	Inox	65	C		1	P.	4,17 €	N.C

## PRÉPARATION CULINAIRE

### CAFÉ



Référence	Désignation	Puissance (W)	Couleur	Capacité (L)		Multiple de vente	Unité fact.	DEEE HT	PU HT
✓ EVE KA4131	Cafetière "SELECT" isotherme, noir/inox brossé, pour 8 ou 12 petites tasses, verseuse isotherme inox avec couvercle préservateur d'arôme, porte-filtre pivotant amovible 1 x 4 avec système anti-goutte, arrêt automatique, interrupteur M/A avec voyant lumineux, niveau d'eau visible, fonction arôme pour un arôme de café encore plus intense	1000	Noir/Inox brossé	1		1	P.	0,25 €	N.C
✓ EVE KA4805	Cafetière, porte-filtre pivotant 1x2 avec système anti-goutte, arrêt automatique, interrupteur marche-arrêt avec voyant lumineux, plaque chauffante, graduation sur la verseuses en verre	650	Noir/Inox brossé	0,46		1	P.	0,25 €	24,99 €
✓ EVE KA4478	Cafetière filtre pour 10 ou 15 petites tasses, filtre pivotant avec porte-filtre amovible 1 x 4 et système anti-goutte, réservoir d'eau transparent avec niveau d'eau visible, plaque chauffante, arrêt automatique, interrupteur M/A avec voyant lumineux, graduation sur la verseuse en verre.	800	Blanc	1,4		1	P.	0,25 €	20,83 €

### BOUILLOIRES



Référence	Désignation	Puissance (W)	Couleur	Capacité (L)		Multiple de vente	Unité fact.	DEEE HT	PU HT
✓ EVE WK3475	Bouilloire en verre à haute efficacité, corps inox/verre de haute qualité, résistance cachée, bouilloire sans fil, bouilloire rotative 360°, sécurité thermique contre la chauffe à vide, arrêt automatique dès l'ébullition, bec verseur, pieds antidérapants, rangement de cordon.	2200	Verre et Inox	1,7		1	P.	0,25 €	41,66 €
✓ EVE WK3360	Bouilloire sans fil, sécurité thermique contre la chauffe à vide, arrêt automatique dès ébullition, interrupteur marche-arrêt, voyant lumineux, bec verseur, couvercle verrouillable	1000	Blanc	1		1	P.	0,25 €	17,49 €
✓ EVE WK3469	Bouilloire électrique en acier inoxydable - puissance 2200 W - 1 l. - interrupteur marche-arrêt avec voyant lumineux - sécurité contre la surchauffe - poignée résistante à la chaleur - pieds antidérapants en caoutchouc - enrouleur de cordon - ouverture extra large pour un nettoyage facile - filtre amovible et lavable - socle 360° central-cordless - élément chauffant dissimulé - indicateur du niveau d'eau pour une lecture pratique	2200	Inox Brossé/Noir	1		1	P.	0,25 €	33,33 €

### GRILLES PAINS



Référence	Désignation	Puissance (W)	Couleur		Multiple de vente	Unité fact.	DEEE HT	PU HT
✓ EVE AT2288	700 W, corps à parois isolantes, support pour réchauffer les petits-pains, réglage électronique du temps de cuisson, degré de dorage réglage, éjection automatique, touche arrêt immédiat, tiroir ramasse-miettes, rangement de cordon.	700	Blanc		1	P.	0,11 €	20,83 €

Caractéristiques techniques, Conditionnement, Multiple de vente, Unité de facturation, visuels, Euroclasse, DEEE HT, PU HT en Euros et hors DEEE et Eco-mobilier; donnés à titre indicatif et susceptibles de modifications sans préavis. is ne nous engageant qu'après confirmation expresse. Les prix unitaires indiqués sont ceux des réseaux COAXEL, REXEL et SCT, ils ne s'appliquent pas pour le réseau ESPACE ELEC.

Pour plus d'informations, consultez votre agence habituelle ou connectez-vous sur notre site internet rexel.fr - N.C=nous consulter.

✓ Produit stocké

POSE LIBRE LAVAGE

POSE LIBRE FROID

POSE LIBRE CUISSON

INTÉGRABLES CUISSON

INTÉGRABLES LAVAGE



INTÉGRABLES FROID



# ASPIRATEURS



## PROFESSIONNELS ET SEMI-PROFESSIONNELS



Référence	Désignation	Classe Energétique	Puissance (W)	Poids (kg)	Niveau sonore (dB)	Dépression (Kpa)	Référence SAC	Multiple de vente	Unité fact.	DEEE HT	PU HT	
✓ ISK Nilfisk Thor EU	Aspirateur poussière professionnel 800 W - Capacité : 8 L - 73 dB(A) - Longueur câble (m) : 10 - Classe énergétique : B - Performance sol dur : C - Performance moquette : C - Emission : A - Filtration : HEPA 13 - 5,2 Kg - Brosse combinée - Garantie : 3 ans usage pro	B	800	5,2	73	20	NSK140 8618 000		1	P.	1,00 €	194,23 €
✓ ISK 6M 80 C	Aspirateur poussière professionnel 900 W - Capacité : 6 L - 75 dB(A) - Rayon d'action/Longueur câble (m) : 10/7 - Classe énergétique : A - Performance sol dur : B - Performance moquette : B - Emission : G - 5 Kg - Brosse combinée - Garantie : 3 ans usage pro	A	900	5	75	23	NSK 82095000		1	P.	1,00 €	481,88 €

## ASPIRATEURS EAU ET POUSSIERE

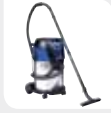

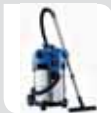
Référence	Désignation	Puissance (W)	Poids (kg)	Niveau sonore (dB)	Dépression (Kpa)	Référence SAC	Multiple de vente	Unité fact.	DEEE HT	PU HT	
✓ ISK AERO 31-21 INOX PC	Aspirateur eau et poussière 1250 W - Rayon d'action 9,5 m - Débit d'air 60 l/s - Dépression 21 Kpa - Cuve résistante en Inox 30 litres - Flexible 3,5m et 2 tubes chromés - Fonction soufflerie - Décolmatage filtre push and clean - Nettoyage et Décolmatage semi-automatique du filtre push and clean - Prise outil électroportatif avec fonction marche/arrêt automatique - Espace outils - Garantie usage pro 1 an.	1250	7,5	72	21	NSK302002404		1	P.	1,00 €	267,06 €
✓ ISK AERO 26-21 PC	Aspirateur eau et poussières 1250 W - Rayon d'action 9,5 m - Débit d'air 60 l/s - Dépression 21 Kpa - Cuve 25 l - Flexible 3,5m et 2 tubes chromés - Fonction soufflerie - Nettoyage et Décolmatage semi-automatique du filtre Push and Clean - Prise outil électroportatif avec fonction marche/arrêt automatique - Espace outils - Garantie usage pro 1 an.	1250	7,5	72	21	NSK302002404		1	P.	1,00 €	231,46 €
✓ ISK VLS00 55-2 BDF	Aspirateur eau et poussière - Bi Moteur Pro de 2500 W - Débit d'air 72 l/s - Dépression 21 Kpa - Cuve 55 l Basculante - Longueur câble 10 m - Robuste chariot avec roues bandage caoutchouc - Flexible 2,50m avec régulateur de débit - 2 tubes inox de 40 mm - Double filtration permanente - Filtre eau et poussières - Cuve basculante - Flexible de vidange translucide - 3 accessoires - Garantie usage pro 1 an.	2500	32,2	66	21	NSK302002892		1	P.	1,00 €	559,36 €
✓ ISK MULTI II 30 T INOX VSC FR	Aspirateur eau et poussières 1260 W - 21 Kpa - 42 l/s - Prise outils à démarrage automatique - Fonction soufflerie - Cuve inox de 30 L - Flexible de 4 m - Témoin de saturation du filtre - Décolmatage électronique Push To Clean - 2 tubes inox - Filtre unique eau et poussières lavable - Rangement des accessoires - Garantie 2 ans usage domestique et 1 an usage pro	1260	10,5	87	21	NSK107417195		1	P.	1,00 €	194,99 €

## ASPIRATEURS AVEC SACS



Référence	Désignation	Classe Energétique	Puissance (W)	Poids (kg)	Niveau sonore (dB)	Référence SAC	Multiple de vente	Unité fact.	DEEE HT	PU HT	
✓ BOS BZ6L2A310	BOSCH - GL20Z Compaxx'x - aspirateur avec sac - rouge - Classe A en efficacité énergétique - Classe B en émission de poussière - Classe C en performance de nettoyage sur tapis - Classe A en performance de nettoyage sur sols durs - 80 dB - 28 kWh/an - 8m - 3,5 L sac - tube télescopique à crémaillère - brosse universelle - acc. 2 en 1	A	600	4,4	80	BBZ41FGALL		1	P.	0,83 €	91,07 €

## ASPIRATEURS SANS SACS



Référence	Désignation	Classe Energétique	Poids (kg)	Niveau sonore (dB)	Multiple de vente	Unité fact.	DEEE HT	PU HT
✓ BOS BGC05AAA1	BOSCH - GS05 Cleann'n - aspirateur sans sac - violet - Classe A en efficacité énergétique - Classe A en émission de poussière - Classe D en performance de nettoyage sur tapis - Classe A en performance de nettoyage sur sols durs - 78 dB - 28 kWh/an - (h)epa 12 lavable - 9m - 1,5L - tube télescopique à crémaillère - brosse universelle - acc. 2en1	A	4,4	78	1	P.	0,83 €	N.C

## REPASSAGE

### FERS A REPASSER



Référence	Désignation	Puissance (W)	Poids (kg)	Multiple de vente	Unité fact.	DEEE HT	PU HT
✓ EVE BA3243	Fer vapeur blanc/violet, 2400 W, 200 ml, pour le repassage à sec ou à vapeur, débit de vapeur jusqu'à 30g/min, défroissage vertical jusqu'à 70g/min, touche spray, système auto-nettoyage, système anti-tartre, système anti-gouttes, réservoir d'eau transparent, niveau d'eau visible, semelle avec revêtement céramique anti-adhésif, poignée avec revêtement en gomme, thermostat réglable, voyant lumineux, sécurité thermique, cordon orientable, rangement de cordon.	2400	1,342	1	P.	0,21 €	29,16 €

Caractéristiques techniques, Conditionnement, Multiple de vente, Unité de facturation, visuels, Euroclasse, DEEE HT, PU HT en Euros et hors DEEE et Eco-mobilier; donnés à titre indicatif et susceptibles de modifications sans préavis, ils ne nous engagent qu'après confirmation expresse. Les prix unitaires indiqués sont ceux des réseaux COAXEL, REXEL et SCT, ils ne s'appliquent pas pour le réseau ESPACE ELEC.

Pour plus d'informations, consultez votre agence habituelle ou connectez-vous sur notre site internet rexel.fr - N.C-nous consulter.

✓ Produit stocké

## ÉQUIPEMENT COLLECTIVITÉS

### SÈCHE CHEVEUX

**SEVERIN**

Référence	Désignation	Multiple de vente	Unité fact.	DEEE HT	PU HT
✓ EVE HT0141	Sèche-cheveux, 2100 W, cordon rétractable, 2 vitesses, 3 températures, bouton de flux air froid, embout concentrateur d'air, diffuseur de volume pour un séchage en douceur des cheveux bouclés et ondulés, facile à nettoyer, grille d'entrée d'air amovible, finition métallique de qualité supérieure.	1	P.	0,11 €	N.C
✓ EVE HT0174	Sèche-cheveux, blanc-lilas, 2000 W, 2 vitesses, 2 températures, bouton de flux d'air froid pour fixer la coiffure à la fin du séchage à chaud, embout concentrateur d'air amovible, diffuseur de volume pour un séchage en douceur des cheveux bouclés et ondulés, sécurité contre la surchauffe, facile à nettoyer, grille d'entrée d'air amovible, anneau de suspension	1	P.	0,11 €	N.C

### SUPPORTS ÉCRANS & VIDÉOPROJECTEURS

#### SUPPORTS ÉCRANS MURAUX

**ERARD®**

Référence	Désignation	Traitement de surface	Multiple de vente	Unité fact.	DEEE HT	PU HT
✓ EAD 002530	APPLIK Support mural universel fixe Pour écran grande taille (30" à 90"), poids maxi supporté : 80 kg, épaisseur du support 25 mm, structure acier	Peinture Epoxy	1	P.	-	63,50 €
✓ EAD 002531	APPLIK support mural universel inclinable Pour écran grande taille (30" à 90"), poids maxi supporté : 70 kg, système anti décrochement inclus, structure acier	Peinture Epoxy	1	P.	-	80,14 €

### CONFORT ET HYGIÈNE

#### ASPIRATION CENTRALISÉE

##### CENTRALE D'ASPIRATION

**Nilfisk**

Référence	Désignation	Multiple de vente	Unité fact.	DEEE HT	PU HT
✓ ISK SUPREME150	SUPREME 150 - MACHINE SEULE Pour maison jusqu'à 200m <sup>2</sup> - Aspiration centralisée 1300 W - Cuve de 25 L - 68 dB(A) - 30 kPa - 72 L/sec - Système d'aspiration cyclonique très performant - Cuve résistante de 20L - Moteur à démarrage progressif Soft Start - Filtre auto-nettoyant Garantie : 5 ans	1	P.	1,00 €	566,04 €

##### ACCESSOIRES

**Nilfisk**

Référence	Désignation	Multiple de vente	Unité fact.	DEEE HT	PU HT
ISK 3019091	KIT ACCESSOIRES 9 M WIRELESS+ Kit accessoire pour aspiration centralisée SUPREME - Flexible 9m - Télécommande à la poignée avec fonction mise en route et variateur de puissance - Tube télescopique alu - Brosse combinée - 3 accessoires (1 Brosse triangulaire, 1 Embout biseauté, 1 Embout ventouse) - Fonctionnement sans fil par radio fréquence.	1	P.	0,00 €	N.C

### PROFESSIONNEL

#### HYGIÈNE

##### NETTOYEUR HAUTE PRESSION

**KÄRCHER**

Référence	Désignation	Référence Anticalcaire	Puissance (W)	Poids (kg)	Multiple de vente	Unité fact.	DEEE HT	PU HT
KAH 10649160	HDS 5/15 U+ Pression 150 bar - Débit 450 l/h. Gamme Upright destinée aux utilisations courantes Température maxi 80° Réservoir carburant 6,5 l Flexible HP 10 m - Lance 840 mm. Livré avec buse triple et rotabuse Easy!Force	RM81 - 62958960 / RM110 - 62956240	2700	74	1	P.	-	N.C
KAH 11699000	HDS 6/14 C Pression 30 à 140 bar - Débit 240 à 560 l/h. Température maxi 80° Réservoir carburant 15 l - Réservoir détergent 10 l. Mode Eco : jusqu'à 20% d'économie de carburant. Système exclusif de protection de la machine et du serpent. Réglage débit d'eau et pression à la poignée Easy Force Flexible HP SDS 10 m - Lance HP inox pivotante 1050 mm. Livré avec power buse raccord Easy!Lock	RM81 - 62958960 / RM110 - 62956240	3600	93	1	P.	-	N.C

Caractéristiques techniques, Conditionnement, Multiple de vente, Unité de facturation, visuels, Euroclasse, DEEE HT, PU HT en Euros et hors DEEE et Eco-mobilier; donnés à titre indicatif et susceptibles de modifications sans préavis. is ne nous engageant qu'après confirmation expresse. Les prix unitaires indiqués sont ceux des réseaux COAXEL, REXEL et SCT, ils ne s'appliquent pas pour le réseau ESPACE ELEC.

Pour plus d'informations, consultez votre agence habituelle ou connectez-vous sur notre site internet rexel.fr - N.C=nous consulter.

✓ Produit stocké

POSE LIBRE LAVAGE

POSE LIBRE FROID

POSE LIBRE CUISSON

INTÉGRABLES CUISSON

INTÉGRABLES LAVAGE

INTÉGRABLES FROID



## NETTOYEUR HAUTE PRESSION

**KÄRCHER**

Référence	Désignation	Référence Anticalcaire	Puissance (W)	Poids (kg)	Multiple de vente	Unité fact.	DEEE HT	PU HT	
<b>KAH 10779080</b>	HDS8/18-4M Pression 30 à 180 bar. Débit 400 à 800 l/h. Moteur 1400 tr/min pour un usage intensif Triphasé. Température maxi 155°/80°. Réservoir carburant 25 l. Réservoirs détergent 20 + 10 l. Mode Eco : jusqu'à 20% d'économie de carburant. Système exclusif de protection de la machine et du serpent. Réglage débit d'eau et pression à la poignée Easy!Lock Flexible HP 10 m - Lance 1050 mm. Système anti-bélier SDS	RM81 - 62958960 / RM110 - 62956240	5500	155		1	P.	-	N.C
✓ <b>KAH 15209310</b>	HDS/15C+ Pression max : 190 bar - Pression de service : 150 bar. Débit : 500 l/h. Flexible HP 10m - Rotabuse - Powerbuse - Lance inox pivotante- Poignée Easy!Force. Fonctionne en positions verticale et horizontale.	RM81 - 62958960	2800	25,2		1	P.	-	N.C
✓ <b>KAH 11509320</b>	HD 6/15 M+ Pression max : 220 bar - Pression de service : 150 bar. Débit : 560 l/h. Flexible HP 10m - Rotabuse - Powerbuse - Lance inox pivotante- Poignée Easy!Lock. Fonctionne en positions verticale et horizontale. Nouvelle conception de pompe donnant une augmentation de 15% des performances de nettoyage. Décompression automatique de la pompe et des accessoires	RM81 - 62958960	3100	31,2		1	P.	-	N.C
<b>KAH 11509310</b>	HD 6/15 MX+ *Pression max : 220 bar - Pression de service : 150 bar. Débit : 560 l/h. Flexible HP 15m monté sur enrouleur - Rotabuse - Buse triple - Lance inox pivotante- Poignée Easy!Lock. Fonctionne en positions verticale et horizontale. Nouvelle conception de pompe donnant une augmentation de 15% des performances de nettoyage. Décompression automatique de la pompe et des accessoires*	RM81 - 62958960	3100	33,3		1	P.	-	N.C
<b>KAH 15249340</b>	HD6/16-4MX+ *Pression : 30-160 bar (190 bar maxi) - Débit : 230 à 600 l/h. Robuste moteur 4 pôles monophasé à faible vitesse. Poignée pistolet Easy!Force pour une utilisation sans fatigue. Servo-control pour régulation de pression directement à la poignée. Flexible HP 15 m monté sur enrouleur - Powerbuse - Rotabuse. Fonctionne à l'horizontale comme à la verticale*	RM81 - 62958960	3400	42		1	P.	0,00 €	N.C



## BALAYEUSE

**KÄRCHER**

Référence	Désignation	Puissance (W)	Poids (kg)	Multiple de vente	Unité fact.	DEEE HT	PU HT	
<b>KAH 10492070</b>	KM75/40W BPACK Balayeuse aspirante autotractée à batterie. Rendement : 3375 m²/h. Largeur de travail avec balai latéral: 750 mm. Cuve à déchets mobile : 40 litres. Chargeur incorporé. Décolmatage manuel du filtre plissé plat en polyester - Flap pour gros déchets. Entraînement en avant - Balai principal réglable - Balai latéral relevable / ajustable. Timon rabattable.	400	124		1	P.	-	N.C
<b>KAH 15171060</b>	KM70-20C Balayeuse Mécanique Rendement surfacique : 2800 m²/h. Largeur de travail : 480 à 700 mm. Bac à déchets : 20 l. Plus rapide et plus économique qu'un balai. Guidon réglable en hauteur et rabattable.		23		1	P.	-	N.C

## ASPIRO-BROSSEUR

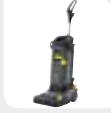
**KÄRCHER**

Référence	Désignation	Référence Détergent	Puissance (W)	Poids (kg)	Niveau sonore (dB)	Multiple de vente	Unité fact.	DEEE HT	PU HT	
<b>KAH 17832200</b>	BR 30/4C Rendement : 200 m²/h. Largeur de travail / d'aspiration : 300 mm/300 mm. Capacité réservoirs eau propre / sale : 4 l / 4 l. L'aspiro-laveuse est la solution de nettoyage hygiénique et rapide des petites surfaces. Lavage et séchage en un seul passage. Le nettoyage se fait exclusivement à l'eau claire ; les mains ne sont jamais en contact avec l'eau. Maniable et simple d'utilisation, elle se faufile partout même sous les meubles.	RM 69 - 62956240	820	11,5	70,5		1	P.	-	N.C
<b>KAH 17833110</b>	BR40/10C Rendement : 400 m²/h. Largeur de travail/d'aspiration : 400/400 mm. Capacité réservoirs eau propre / sale : 10 l / 10 l. Alimentation : à câble. Fonctionne en marche avant et arrière. Brosse et sèche en 1 opération. Facile à transporter. Réglage de pression des brosses. Équipée de brosses rouleaux, elle est idéale pour brosser, aspirer et lustrer presque tous les revêtements de sol.	RM 69 - 62956240	2300	30			1	P.	-	N.C
<b>KAH 17834300</b>	BD 38/12C Bp Pack Autolaveuse compacte à batterie. Avec seulement 36 kg, elle est la plus légère et la plus maniable de sa catégorie. Dotée d'une brosse disque et d'un suceur oscillant, elle excelle dans le nettoyage des petites surfaces et des zones encombrées. Le volant de direction réglable en hauteur et le bac à eau sale amovible avec poignée offrent un grand confort d'utilisation. Sa conception réduit les risques de Troubles Musculo-Squelettiques. L'autolaveuse BD 38/12 C est équipée d'une batterie haute performance à charge rapide et dispose du mode eco!efficiency qui réduit la consommation d'énergie et le niveau sonore.	RM 69 - 62956240	2300	36			1	P.	-	N.C

Caractéristiques techniques, Conditionnement, Multiple de vente, Unité de facturation, visuels, Euroclasse, DEEE HT, PU HT en Euros et hors DEEE et Eco-mobilier; donnés à titre indicatif et susceptibles de modifications sans préavis. ils ne nous engagent qu'après confirmation expresse. Les prix unitaires indiqués sont ceux des réseaux COAXEL, REXEL et SCT, ils ne s'appliquent pas pour le réseau ESPACE ELEC.

Pour plus d'informations, consultez votre agence habituelle ou connectez-vous sur notre site internet [rexel.fr](http://rexel.fr) - N.C-nous consulter.

✓ Produit stocké

PETITS APPAREILS MÉNAGER

SUPPORTS ET CONNECTIQUES AUDIOVISUEL

ÉQUIPEMENT COLLECTIVITÉS

CONFORT ET HYGIÈNE

PROFESSIONNEL

# PROFESSIONNEL

## HYGIÈNE

### ASPIRATEUR

**KÄRCHER**
**ÉLECTROMÉNAGER ET MULTIMÉDIA**

Référence	Désignation	Référence SAC	Classe Énergétique	Puissance (W)	Poids (kg)	Dépression (Kpa)	Niveau sonore (dB)	Multiple de vente	Unité fact.	DEEE HT	PU HT
✓ <b>KAH 11482010</b>	<p>NT 30/1 Tact L Débit d'air 74 l/s - Suceur sol, suceur fentes. Fonction antistatique - Cuve en polypropylène recyclable résistante aux chocs et anti-corrosion 30 l. Filtre plissé plat pour un volume de cuve entièrement disponible. Décolmatage automatique 2 positions - pas de manipulation du filtre et une puissance d'aspiration maximale. Coupeure automatique du moteur en cas de trop plein.</p>	28891540 - Sac filtrant 30 litres (x5) / 69043670 - Filtre plissé plat		1380	13,5	25,4	69	1	P.	-	N.C
✓ <b>KAH 15274020</b>	<p>T 7/1 Cuve polypropylène 7 l - Débit d'air : 55 l/s. Compact et maniable, idéal pour les collectivités et entreprise de propreté. Puissance réglable à la poignée. Suceur sol Grand rayon d'action grâce au flexible 2 m + câble électrique 7,5 m.</p>	69043330 - Sachet de filtres papier (x10)	B	800	5,3	24,5	65	1	P.	-	N.C
<b>KAH 11482110</b>	<p>NT 30/1 Tact TE L Débit d'air 74 l/s - Suceur sol, suceur fentes. Fonction antistatique - Cuve en polypropylène recyclable résistante aux chocs et anti-corrosion 30 l. Filtre plissé plat pour un volume de cuve entièrement disponible. Décolmatage automatique 2 positions - pas de manipulation du filtre et une puissance d'aspiration maximale. Coupeure automatique du moteur en cas de trop plein. Prise d'asservissement pour outil électroportatif - Réglage du débit d'air</p>	28891540 - Sac filtrant 30 litres (x5) / 69043670 - Filtre plissé plat		1380	13,6	25,4	69	1	P.	-	N.C
<b>KAH 11483110</b>	<p>NT 40/1 Tact TE L Débit d'air 74 l/s - Suceur sol, suceur fentes. Fonction antistatique - Cuve en polypropylène recyclable résistante aux chocs et anti-corrosion 40 l. Filtre plissé plat pour un volume de cuve entièrement disponible. Décolmatage automatique 2 positions - pas de manipulation du filtre et une puissance d'aspiration maximale. Coupeure automatique du moteur en cas de trop plein. Prise d'asservissement pour outil électroportatif - Réglage du débit d'air</p>	28891550 - Sac filtrant 40 litres (x5) / 69043670 - Filtre plissé plat		1380	14,4	25,4	69	1	P.	-	N.C
<b>KAH 14285000</b>	<p>NT 27/1 Cuve polypropylène 27 l - Débit d'air 67 l/s Compact et maniable, appareil d'entrée de gamme mobile et puissant, il convient au nettoyage des petites surfaces en milieu professionnel. Pratique, il dispose de supports pour les accessoires</p>	69042900 - Filtre en papier (x5) / 64147890 - Filtre cartouche		1380	7,5	20	72	1	P.	-	N.C
✓ <b>KAH 13785000</b>	<p>NT 20/1AP Débit d'air 74 l/s - Suceur sol, suceur fentes. Cuve en polypropylène recyclable résistante aux chocs et anti-corrosion 20 l. Filtre plissé plat pour un volume de cuve entièrement disponible. Décolmatage, pas de manipulation du filtre et une puissance d'aspiration maximale. Coupeure automatique du moteur en cas de trop plein</p>	69074690 - Sacs filtrants non tissés (x5) / 69043670 - Filtre plissé plat		1380	8,5	25,4	66	1	P.	-	N.C
<b>KAH 13552000</b>	<p>T 15/1 Cuve polypropylène 15 l - Débit d'air : 61 l/s. Silencieux (60 db) et performant, idéal pour travailler dans les zones où le silence est de rigueur. Puissance réglable à la poignée. Suceur sol, fente et fauteuil, brosse radiateur. 6 niveaux de filtration, le T15/1 est performant et bénéficie d'une protection optimale.</p>	69070170 - Sacs filtrants non tissés (x10) / 57316400 - Filtre panier	B	800	8	24,4	60	1	P.	-	N.C

Caractéristiques techniques, Conditionnement, Multiple de vente, Unité de facturation, visuels, Euroclasse, DEEE HT, PU HT en Euros et hors DEEE et Eco-mobilier; donnés à titre indicatif et susceptibles de modifications sans préavis. is ne nous engageant qu'après confirmation expresse. Les prix unitaires indiqués sont ceux des réseaux COAXEL, REXEL et SCT, ils ne s'appliquent pas pour le réseau ESPACE ELEC.

Pour plus d'informations, consultez votre agence habituelle ou connectez-vous sur notre site internet [rexel.fr](http://rexel.fr) - N.C=nous consulter.

✓ Produit stocké

POSE LIBRE LAVAGE

POSE LIBRE FROID

POSE LIBRE CUISSON

INTÉGRABLES CUISSON

INTÉGRABLES LAVAGE

INTÉGRABLES FROID

## INJECTEUR EXTRACTEUR

**KÄRCHER**

Référence	Désignation	Référence Détergent	Puissance (W)	Poids (kg)	Dépression (Kpa)	Multiple de vente	Unité fact.	DEEE HT	PU HT	
<b>KAH 11931200</b>	Puzzi 10/2 adv Rendement : 30-45 m <sup>2</sup> /h. Débit d'air : 54 l/s. Réservoir eau propre / sale : 10l / 9l. Pour un nettoyage parfait des surfaces en moquettes de petite et moyenne taille. Espace de rangement pour les accessoires et le câble électrique. Réservoir d'eau amovible - Prise pour tête de lavage professionnelle.	RM760 - 62958500	1250	11,5	22		1	P.	-	N.C

## NETTOYEUR VAPEUR

**KÄRCHER**

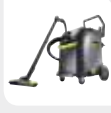
Référence	Désignation	Puissance (W)	Poids (kg)	Multiple de vente	Unité fact.	DEEE HT	PU HT	
<b>KAH 10920100</b>	SGV 8/5 Pression 8 bar - Cuve 5 l. Flexible vapeur - Suceur sol, suceur fente, brosses, raclette. L'aspirateur Vapeur SGV 8/5 réunit en un seul appareil les propriétés de la vapeur et de l'aspiration. Il se démarque par ses fonctions uniques : son mode eco!efficiency, la fonction d'auto-nettoyage ainsi que le rinçage de détergent sont de réels plus. Il sera idéal pour toutes les surfaces nécessitant un nettoyage en profondeur.	3000	40		1	P.	-	N.C

## LAVE VITRES PROFESSIONNEL

**KÄRCHER**

Référence	Désignation	Poids (kg)	Multiple de vente	Unité fact.	DEEE HT	PU HT	
<b>✓ KAH 16335600</b>	WVP 10 Adv Lave vitres pro - Réservoir 200 ml - Utilisation sous différents angles : verticale, horizontale et même au plafond - 2 raclettes - 2 batteries li-ion détachable - Chargeur + chargeur rapide + 1 détergent 500ml + pulvérisateur	0,7		1	P.	-	N.C



**PRODUITS, TARIFS ET CONDITIONS À JOUR EN PERMANENCE**

- Moteur de recherche
- Export de données
- Prix personnalisés
- Actualisation en ligne





Notre solution en vidéo sur [www.esabora-digital-services.com](http://www.esabora-digital-services.com)



Caractéristiques techniques, Conditionnement, Multiple de vente, Unité de facturation, visuels, Euroclasse, DEEE HT, PU HT en Euros et hors DEEE et Eco-mobilier; donnés à titre indicatif et susceptibles de modifications sans préavis. Ils ne nous engagent qu'après confirmation expresse. Les prix unitaires indiqués sont ceux des réseaux COAXEL, REXEL et SCT, ils ne s'appliquent pas pour le réseau ESPACE ELEC.

Pour plus d'informations, consultez votre agence habituelle ou connectez-vous sur notre site internet [rexel.fr](http://rexel.fr) - N.C-nous consulter.

✓ Produit stocké

PETITS APPAREILS MÉNAGER

SUPPORTS ET CONNECTIQUES AUDIOVISUEL

ÉQUIPEMENT COLLECTIVITÉS

CONFORT ET HYGIÈNE

PROFESSIONNEL

# ACTIVE PRO

## ÉQUIPEMENTS DE PRODUITS POUR USAGES PROFESSIONNELS

- Lavage
- Finition du linge
- Conservation des aliments
- Préparation culinaire
- Hygiène
- Image et son







### DES SOLUTIONS ADAPTÉES À VOS MÉTIERS

- Santé
- Restauration métiers de bouche
- Éducation / culture associations
- Hébergements touristiques / sociaux / urgences
- Artisans / commerçants
- Centres de beauté / bien-être / sports / loisirs
- Centres de traitement du linge
- Laveries résidentielles
- Hôtellerie de plein air



# CAHIER TECHNIQUE



	NF C15-100, amendement 5 du 27 novembre 2015 / tableau électrique	P. 1174
	Évolution de la réglementation VDI résidentielle (extrait)	P. 1175
	Constitution d'un câble	P. 1176
	Normes et standards techniques	P. 1176
	Normes XP C pour les câbles d'installation basse tension	P. 1177
	Risques et solutions liés aux incendies	P. 1178
	Règlement sur les produits de construction (RPC)	P. 1179
	Identification des câbles électriques conformément à la norme HD-308	P. 1181
	Caractéristiques d'utilisation des câbles	P. 1182
	Détermination de la section des conducteurs des câbles basse tension	P. 1183
	Tableau d'équivalence des jauges américaines	P. 1184
	Caractéristiques des matériaux d'isolation	P. 1184
	Résistance aux agents chimiques de la gaine	P. 1185
	Codes couleurs selon DIN 47100	P. 1185
	Diamètre des tourets	P. 1186
	Coloris RAL	P. 1186
	Dénomination symbolique des câbles	P. 1187
	Glossaire des câbles	P. 1188
	Enveloppes indices de protection	P. 1189
	Câbles de réseaux informatiques cuivre : quel câble pour quel câblage ?	P. 1190
	Câbles de réseaux informatiques cuivre : recommandations pour l'installation	P. 1191
	Déroutage des câbles	P. 1191
	Câbles pour réseaux informatiques fibre optique	P. 1192
	Quelle fibre pour quelle application ?	P. 1193
	Quel câble fibre optique choisir ?	P. 1194
	Quel câble fibre optique pour quel environnement ?	P. 1195
	Radiateur : détermination des puissances thermiques	P. 1196
	L'obligation d'affichage de l'étiquette énergie	P. 1197
	Rexel vous accompagne dans le respect des obligations du règlement européen F-GAZ	P. 1198
	Contrat d'assemblage et de mise en service d'un équipement préchargé contenant des fluides frigorigènes	P. 1199

# NF C15-100, AMENDEMENT 5 DU 27 NOVEMBRE 2015 / TABLEAU ELECTRIQUE

La norme NF C 15-100 est un document référent, sa mise en application est obligatoire dans les bâtiments d'habitation suite à l'arrêté du 22/10/1969.

Elle définit les caractéristiques des circuits électriques de tous les logements neufs et rénovés.

## ► Ce qui ne change pas



### QUANTITATIF POINTS LUMINEUX PAR CIRCUIT

- > Au moins 2 circuits par logement si > 35 m<sup>2</sup>
- > 8 points lumineux maximum par circuit, section 1,5 mm<sup>2</sup> (calibre 16 A)



### QUANTITATIF FONCTIONS DÉDIÉES PAR CIRCUIT

- > Volets roulants
- > Ventilation Mécanique Contrôlée
- > Chauffe-eau



### QUANTITATIF ÉMETTEURS CHAUFFAGE ÉLECTRIQUE PAR CIRCUIT

- > 1 circuit dédié par tranche de 4 500 W, section 2,5 mm<sup>2</sup> (calibre 20 A)

### Modifications de la norme, principaux changements :

- > Le quantitatif des socles de prises de courant par pièce, pour apporter plus de souplesse vis-à-vis de l'architecture de l'habitat
- > Mise en place d'un circuit spécifique pour la cuisine afin de répondre à l'augmentation du nombre d'appareils électrodomestiques
- > Mise en place d'un circuit spécifique « IRVE » (Infrastructure de Recharge des Véhicules Electriques) dédié à la recharge de véhicule électrique
- > Redéfinition de la méthode de dimensionnement des dispositifs de protection différentiels à haute sensibilité ( $\leq 30$  mA)

Le tableau électrique s'en trouve ainsi modifié dans sa composition.

## ► Évolutions



### QUANTITATIF SOCLES DE PRISE DE COURANT PAR PIÈCE

#### Séjour :

- > Superficie  $\leq 28$  m<sup>2</sup>  
= 1 socle par tranche de 4 m<sup>2</sup> avec un minimum de 5
- > Superficie > 28 m<sup>2</sup>  
= nombre de socles défini par le maître d'ouvrage mais avec un minimum de 7

#### Chambre :

- > 3 a minima

#### Cuisine :

- > 6 non spécialisées alimentées par un circuit dédié dont 4 au dessus du plan de travail

#### Autres :

- > 1 a minima si > 4m<sup>2</sup>  
(y compris circulations mais hors WC et annexes attenantes)



### QUANTITATIF APPAREILS ÉLECTROMÉNAGERS PAR CIRCUIT

#### Lave-vaisselle, lave-linge, sèche-linge, four...

- > 3 circuits a minima, 1 appareil par circuit, section 2,5 mm<sup>2</sup> (calibre 20 A)

#### Plaques de cuisson

- > 1 circuit dédié, section 6 mm<sup>2</sup> (calibre 32 A)



### PROTECTION CONTRE LA Foudre

#### Protection obligatoire dans certains cas :

- > Bâtiment équipé d'un paratonnerre
- > Bâtiment situé en zone AQ2 dont l'alimentation est en tout ou partie aérienne ou dont la sécurité des personnes est concernée

En dehors de ces cas, il est toutefois recommandé d'analyser les risques et si besoin poser un parafoudre.

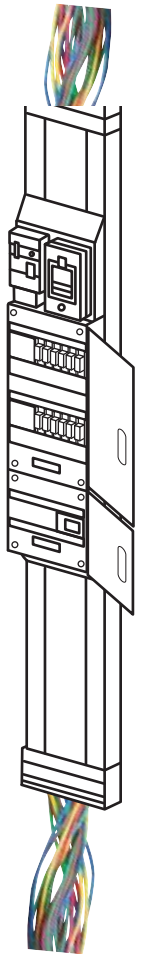

### QUANTITATIF SOCLES DE PRISE DE COURANT PAR CIRCUIT

- > **8 maximum** si la section des conducteurs cuivre est de 1,5 mm<sup>2</sup> (calibre 16 A)
- > **12 maximum** si la section des conducteurs cuivre est de 2,5 mm<sup>2</sup> (calibre 20 A)

Nota : les coupe-circuits sont interdits, seuls les disjoncteurs sont autorisés



### COUPURE D'URGENCE

- > Tout local indépendant à usage d'habitation de plusieurs pièces doit posséder son propre dispositif de coupure d'urgence



# NF C15-100, AMENDEMENT 5 DU 27 NOVEMBRE 2015 / TABLEAU ELECTRIQUE



## DISPOSITIFS DIFFÉRENTIELS (DDR) $\leq 30$ mA

La protection n'est plus dimensionnée en fonction d'une taille de logement mais calculée en fonction de la taille de l'installation électrique. Les circuits éclairage et prises de courant doivent être répartis sur au moins 2 DDR

> 2 DDR a minima

> 8 circuits au maximum par DDR :

> Type A pour :

- Circuits cuisson, lave-linge, électroménager cuisine
- Infrastructure de Recharge des Véhicules Electriques (IRVE)

> Type AC ou A pour les autres

Détermination du calibre des appareils

> Par rapport à l'amont

- In DDR  $\geq$  In de l'Appareil Général de Commande et de Protection (disjoncteur de branchement ou AGCP)

> Par rapport à l'aval

- In DDR  $\geq$  1 fois la somme des calibres des disjoncteurs alimentant le chauffage direct, le chauffe-eau et la prise de recharge véhicule électrique + 0,5 fois la somme des calibres des disjoncteurs alimentant les autres circuits



## RÉSERVE DU TABLEAU ÉLECTRIQUE

> **20% a minima** d'emplacements disponibles en **logement individuel**

> **6 modules a minima** d'emplacements disponibles en **logement collectif**

## ► NF C 15-100 : une installation conforme à la norme

La Gaine Technique du Logement intégrée dans l'ETEL (Espace Technique Electrique du Logement) répond au besoin de centraliser dans un seul espace :

> Les arrivées et départs des circuits de puissance et des réseaux de communication

> Le panneau de contrôle

> Le tableau de répartition principal

> La coupure d'urgence

> Le tableau de communication

> Au moins 2 socles de prises de courant

> Le volume nécessaire aux installations des équipements de communication additionnelles et gestion du bâtiment, sonorisation, alarmes intrusion ou technique, ...



## ÉVOLUTION DE LA RÉGLEMENTATION VDI RÉSIDENTIELLE (EXTRAIT)

### TABLEAU DE COMMUNICATION

Au coeur de l'installation VDI, le tableau de communication centralise les courants faibles et les répartit dans le logement. L'arrêté du 3 août 2016 modifiant l'arrêté du 16 décembre 2011 relatif à l'article R.111-14 du code de la construction et de l'habitation définit le contenu minimal du tableau de communication. Cet arrêté est obligatoire pour tous les immeubles à usage d'habitation dont les permis de construire ont été déposés à compter du 01/09/16.

### PRISE DE COMMUNICATION

Les prises terminales sont connectées et reliées aux socles RJ45 du bandeau de brassage par un câble adapté à la distribution du téléphone, des services de communication audiovisuelle (télévision terrestre satellite et réseaux câblés) et des données numériques (réseau Internet avec un débit d'au moins 1 Gbit/s). Cela impose pour toute construction neuve un grade minimal de type Grd2TV.

### GRADES

Le câblage intérieur du logement doit être réalisé avec des câbles multipaires de performance minimale Grade 2 TV ou Grade 3 TV selon le besoin (sauf rénovation).

### FIBRE OPTIQUE

Tous les immeubles neufs dont les permis de construire ont été déposés depuis le 01/04/12 ainsi que les logements individuels doivent être précâblés pour la fibre optique.

**POUR EN SAVOIR PLUS, VOUS REPORTER AU CHAPITRE « RÉSEAUX VDI » PAGE 932 DE CE CATALOGUE.**

## CONSTITUTION D'UN CÂBLE

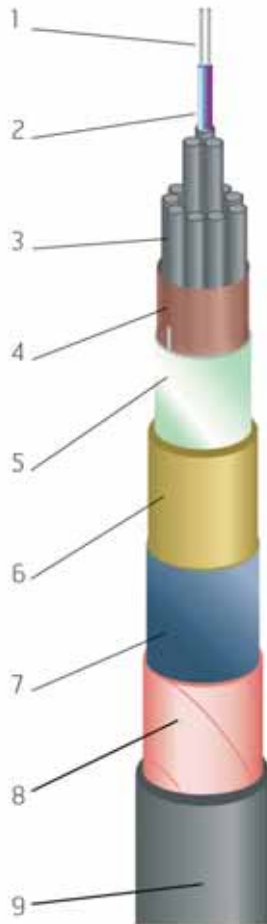

- 1 Ame conductrice
- 2 Isolant (enveloppe isolante ou diélectrique). Le matériau de l'isolant est indiqué dans chaque fiche technique des pages produits. Le conducteur comprend l'âme conductrice et l'isolant. L'assemblage des conducteurs peut être hélicoïdal ou par couches concentriques. Les conducteurs sont torsadés ensemble (câbles multiconducteurs), ou par deux (câbles multipaires), par trois (tierce) ou quatre (quatre).
- 3 Gaine intermédiaire sous blindage
- 4 Ruban séparateur : en polyester ou non tissé
- 5 Fil de continuité (drain de masse) : en cuivre, pour le raccordement à la terre de l'écran
- 6 Écran : ruban ou tresse. Blindage électromagnétique afin de protéger le câble et l'environnement des perturbations électromagnétiques
- 7 Gaine intermédiaire sous armure
- 8 Blindage mécanique (ou armure) : tresse ou feuillard pour protéger le câble des chocs mécaniques, coupures et rongeurs.
- 9 Gaine extérieure : doit être adaptée à l'environnement du câble. Le matériau de la gaine est indiqué dans chaque fiche technique des pages produits. Les caractéristiques détaillées des matériaux utilisés sont présentées en page 80 et 81.

La constitution type présentée ci-contre et détaillée ci-dessus comprend l'ensemble des éléments possibles. Selon l'usage et le type de câble, certaines composantes ne sont pas nécessaires : voir le détail dans les fiches techniques des pages produits.

## NORMES ET STANDARDS TECHNIQUES

### Utilisés pour les câbles (selon usage et pays d'utilisation)

 Norme française pour l'utilisation de l'électricité	 Underwriters Laboratories (USA)	 Protocoles pour réseau de bus
 Normes harmonisées Membres Cenelec	 Canadian Standards (Canada)	 Protocole pour réseau de bus
 Verband Deutscher Elektroniker (Allemagne)	 Référencement CNOMO Ce n'est pas une norme mais une recommandation particulièrement dans l'industrie automobile	 Protocole pour réseau de bus
 Bureau Veritas Normes de contrôle des matériels navals et industriels		 Concept global de décentralisation et standardisation de l'installation de fluides et courants électriques de machines et équipements

L'ensemble des logos et marques standards, normes et recommandations sont des marques déposées et protégées.

# LES NORMES XP C POUR LES CÂBLES D'INSTALLATION BASSE TENSION

- > Depuis mars 2014, les normes XP C ont été introduites pour les câbles d'installation basse tension en remplacement des normes NF C. Il s'agit de normes de fabrication et non d'installation. Elles définissent les caractéristiques des câbles et particulièrement :
  - l'âme des conducteurs,
  - la gaine isolante de ceux-ci,
  - la gaine de protection, qui est l'enveloppe extérieure du câble terminé.
- > Ces nouvelles normes apportent de nouvelles propriétés pour les câbles concernés afin d'améliorer la sécurité des installations et des utilisateurs :
  - Amélioration de la résistance aux conditions climatiques et aux UV pour tous les câbles concernés
  - Repérage couleur de la section pour les câbles cuivre R2V de 2 à 5 conducteurs pour les sections de 1,5 mm<sup>2</sup> à 16 mm<sup>2</sup>.

Types de câbles		Anciennes normes NF C	Nouvelles normes XP C	Date limite d'application
<b>U-1000 R2V</b> <b>U-1000 AR2V</b>	Câbles industriels d'installation	NF C 32-321	XP C 32-321	30/09/2014
<b>U-1000 RVFV</b> <b>U-1000 ARVFV</b>	Câbles industriels armés	NF C 32-322	XP C 32-322	31/12/2014
<b>U-1000 RGPV</b> <b>U-1000 ARGV</b>	Câbles résistants aux hydrocarbures, sous gaine plomb	NF C 32-111	XP C 32-111	31/12/2014

## Focus sur le repérage couleur

Afin d'identifier la section électrique des câbles un repérage couleur, d'une surface n'excédant pas 25% celle de la gaine, doit être visible sur les R2V (cuivre) de 2 à 5 conducteurs :

- 1,5 mm<sup>2</sup> : rose
- 2,5 mm<sup>2</sup> : jaune
- 4 mm<sup>2</sup> : violet
- 6 mm<sup>2</sup> : bleu turquoise
- 10 mm<sup>2</sup> : marron
- 16 mm<sup>2</sup> : gris

Toutes les autres indications couleurs (métrage, nombre de conducteurs, points...) sont facultatives donc des « plus » marketing pour faciliter le travail d'installation mais ne sont pas définis dans la norme.

## Principe de repérage couleur



# RISQUES ET SOLUTIONS LIÉS AUX INCENDIES

## ► En France, un incendie se déclare en moyenne toutes les 4 minutes...

Lors d'un incendie, les fumées et les gaz de combustion se propagent plus rapidement que l'incendie. Ces émissions nocives et opaques envahissent l'espace.

Les câbles jouent un rôle critique puisqu'ils traversent l'ensemble des locaux. Ils peuvent devenir le vecteur principal de l'incendie. Les câbles peuvent aussi devenir des diffuseurs de fumées opaques et toxiques.

En 2014, plus de 270 000 incendies (dont plus de 70 000 dans des locaux et habitation) ont été répertoriés, provoquant : 280 décès, 1 399 blessés graves , 12 304 blessés légers\*

\* source : Direction de la Sécurité Civile

## ► Les fumées : le risque majeur

### Risques humains :

Les émissions de fumées et de gaz toxiques sont les causes principales d'asphyxie et de décès lors des incendies : fumées opaques, monoxyde de carbone, produits halogénés (chlore, fluor, brome, iode).

En moyenne les fumées et gaz sont responsables de 50 à 70 % des décès par :

- > suffocation (à cause du CO<sub>2</sub>)
- > baisse du taux d'oxygène dans le sang pouvant être fatale
- > baisse de la réactivité musculaire

La fumée rend aussi plus difficile le travail des secours. Les sapeurs pompiers se heurtent toujours aux mêmes obstacles :

- > vitesse élevée de propagation des fumées (15 mètres/seconde)
- > grande difficulté à localiser le foyer de l'incendie
- > progression freinée des secours
- > panique des victimes, atteintes de suffocation et incapables de réagir

### Risques matériels :

Les fumées ont des conséquences sur :

- > les structures métalliques des bâtiments
- > les équipements électriques, électroniques et informatiques
- > les outils de production et les systèmes informatiques

Sont sources de :

- > pertes d'exploitation
- > corrosion, qui se poursuit après l'extinction de l'incendie et la disparition des fumées.

La combustion de 10m de câble standard 3G2,5 corrode entièrement 170g d'acier.

Le coût de la décontamination et de la restauration des équipements peut atteindre 15% du coût d'origine.

La pose de câbles adaptés peut diminuer fortement les pertes d'exploitation et les cotisations d'assurance.



## ► La fumée n'est pas une fatalité : comment la réduire ...

Installer des câbles à comportement au feu amélioré :



# RÉGLEMENT SUR LES PRODUITS DE CONSTRUCTION (RPC)

## Évolutions réglementaires et normatives en faveur de la sécurité des bâtiments

- Depuis 2013, le Règlement des Produits de Construction (RPC–n°305/2011) remplace la Directive des Produits de Construction (DPC-89/106/CEE).
- Le RPC favorise la mise sur le marché et la libre circulation des produits de construction, et répond aux exigences réglementaires fondamentales des ouvrages de construction par le marquage CE.
- Le RPC est applicable par tous les états membres de l'Union => aucune interprétation n'est tolérée.
- Obligations des fabricants, distributeurs, importateurs :
  - Fournir les informations utiles sur les caractéristiques essentielles du produit (Déclaration des Performances).
  - Marquage CE sur le produit (ou l'emballage) = engagement du fabricant que le produit est conforme aux exigences communautaires.

### Performances

- Les performances sont exprimées sur la base de normes harmonisées qui définissent des classes de performance et des méthodes d'essais, ainsi que des procédures de certification associées.
- Les états membres doivent choisir sur ces bases les performances imposées selon le type de bâtiment.
- Parmi ces performances figure le comportement au feu lié à l'exigence fondamentale de la sécurité en cas d'incendie

## Depuis le 1<sup>er</sup> juillet 2016, le Règlement sur les Produits de Construction (RPC) s'applique aux câbles électriques et remplace la Directive sur les Produits de Construction (DPC)

La résistance au feu est la capacité d'un câble à **assurer sa fonction essentielle** pendant un temps donné malgré l'exposition au feu.

La réaction au feu est le **comportement du câble face à un incendie**, notamment en termes de propagation du feu et d'émission de fumées.

- Ce changement a été initié afin notamment d'harmoniser au niveau de l'Union Européenne l'application du marquage CE ainsi que les normes des méthodes d'essais pour leur comportement face au feu qui, jusqu'alors, pouvait varier selon les pays.
- Pour la réaction au feu, le RPC définit un critère principal (les Euroclasses) et trois critères additionnels (fumée, gouttelettes, acidité). Ils s'appliquent **aux câbles de puissance, de contrôle et de communication, en incluant les câbles à fibres optiques.**
- **Ces Euroclasses vont remplacer les classements français de comportement au feu des câbles et leurs références C2 et C1.**

### > La mise en œuvre du RPC pour la réaction au feu des câbles s'appuie sur :

- Un système de classification des performances («Euroclasses») comprenant 7 classes prenant en compte pour les classes supérieures des critères additionnels liés aux effluents (fumées et gaz).
- Un système d'attestation de conformité faisant appel à l'intervention d'organismes notifiés tierce-partie comprenant, pour les classes supérieures, une surveillance continue des productions, avec essais sur échantillons prélevés.

## Évolutions normatives et classification

La norme harmonisée **hEN 50575, publiée en 2013, classe les câbles suivant leur réaction au feu :**

- 7 classes de performance (Euroclasses) incluant pour les classes supérieures des critères liés aux effluents (fumées et gaz)
- Des systèmes de certification associés faisant appel, pour les classes supérieures, à une surveillance par tierce-partie (système 1+)

## Classification et Attestations de Conformité

Euroclasse	Critères de classification	Critères additionnels	Systèmes d'Attestation de Conformité
A <sub>ca</sub>	Pouvoir calorifique		«1+», comprenant : - Essais de type initiaux et surveillance continue par un organisme notifié - Contrôle de production par un fabricant
B1 <sub>ca</sub>	Dégagement thermique	Émissions de fumées (s1a, s1b, s2, s3)	
B2 <sub>ca</sub>	+ Propagation en nappe verticale	Gouttelettes enflammées (d0, d1, d2)	
C <sub>ca</sub>	+ Propagation de la flamme	Acidité (a1, a2, a3)	«3», comprenant : - Essais de type initiaux par un laboratoire notifié - Contrôle de production par le fabricant
D <sub>ca</sub>	Propagation de la flamme		
E <sub>ca</sub>			«4» : Essais de type et contrôle de production par le fabricant
F <sub>ca</sub>			

# RÉGLEMENT SUR LES PRODUITS DE CONSTRUCTION (RPC)

## ► Quelles applications par types de constructions ?

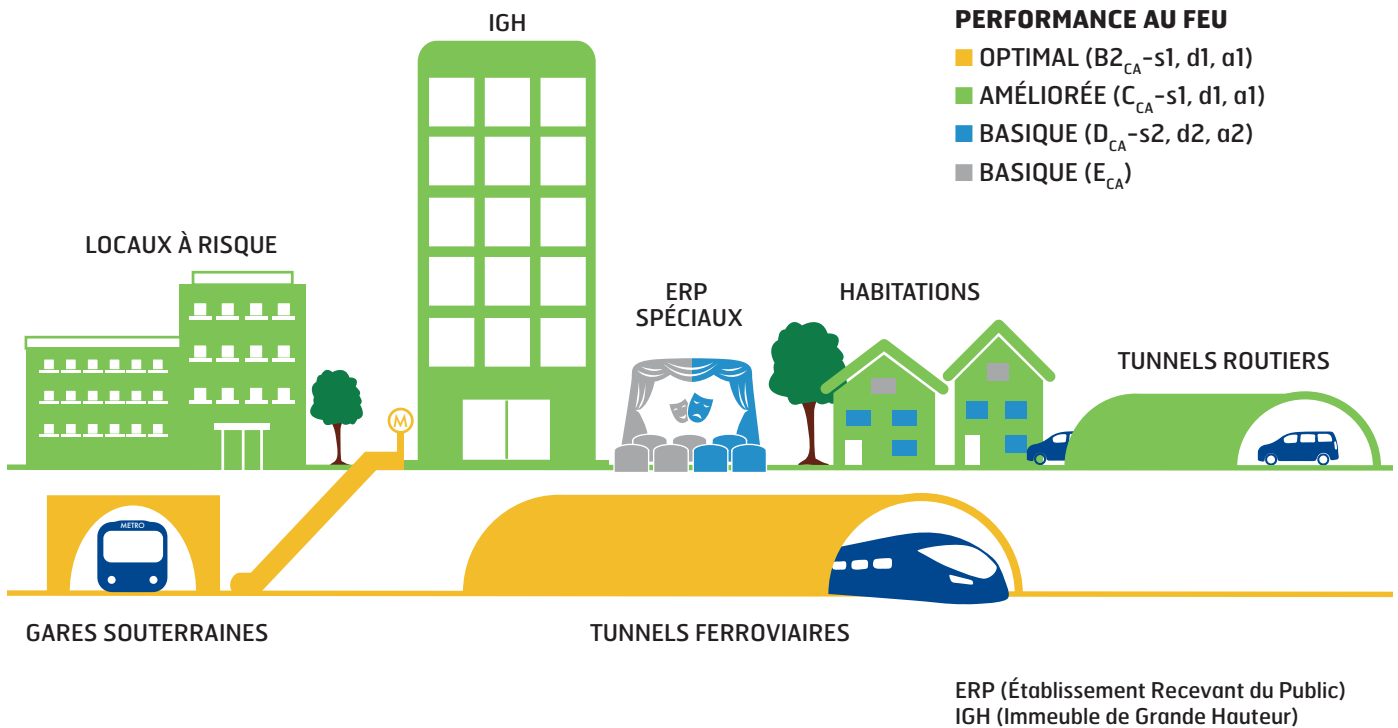

## ► Le marquage CE

> Dans le cadre du RPC, le marquage CE est constitué du symbole CE accompagné de différentes informations relatives au fabricant et au produit (voir exemple ci-contre). La norme hEN 50575 prescrit que ces éléments doivent être apposés sur l'étiquetage de l'emballage. Ce marquage CE couvre également celui prévu dans les autres Directives ou Règlements éventuellement applicables aux câbles, notamment la Directive Basse Tension (DBT).

> Les autorités nationales de surveillance de la sécurité des produits (douanes, DGCCRF) peuvent exiger la production de la Déclaration de Performance, afin de vérifier la validité du marquage. À l'occasion de ce contrôle, les autorités nationales sont compétentes pour faire sanctionner l'absence ou le faux marquage CE par des suites administratives et/ou pénales.

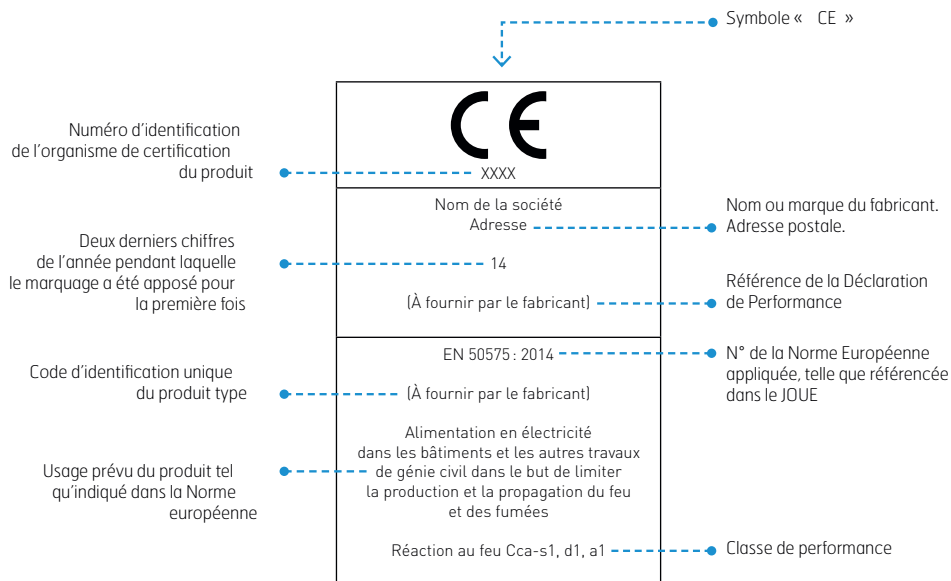

### Exemple pour un câble soumis au système d'attestation de conformité 1+

Les éléments ci-dessus sont donnés à titre d'information. Ils ne sont pas forcément exhaustifs et ne sauraient se substituer à la réglementation applicable.

Éléments communiqués à titre indicatif, pour plus d'informations vous reporter aux textes, normes et documents officiels en vigueur.

# RÉGLEMENT SUR LES PRODUITS DE CONSTRUCTION (RPC)

## ► Délais d'entrée en vigueur

Après l'introduction des normes européennes dans la normalisation française, par exemple l'EN 50575 devenant NF EN 50575, l'édifice normatif relatif au RPC sera conforme au schéma ci-dessous.

Il est à noter que la future norme d'essais relative à la résistance au feu marquée NF EN XXXXX est en cours d'élaboration ; en conséquence il n'existe pas de modification pour les câbles résistants au feu (CR1).

### Contexte Normatif National

<b>Normes d'installation</b>	NF C 15-100 - NF S 6194... 6193...		
	<table border="1"> <tr> <td>NF EN 50575 Norme d'essais réaction au feu marquage, DOP</td> <td>NF EN XXXXX Norme d'essais résistance au feu marquage, DOP</td> </tr> </table>	NF EN 50575 Norme d'essais réaction au feu marquage, DOP	NF EN XXXXX Norme d'essais résistance au feu marquage, DOP
NF EN 50575 Norme d'essais réaction au feu marquage, DOP	NF EN XXXXX Norme d'essais résistance au feu marquage, DOP		
<b>Normes produits</b>	NF C 32-321 • NF C 32-322 • NF C 32-311		
<b>Normes d'essais feu</b>	NF EN ISO 1716 • EN 13501-6 • NF EN 13501-3 • NF EN 50399 • NF EN 60332-2 • NF EN 61 034-2 NF EN 50267-2-3 • NF EN 50200		

**Une période de transition de douze mois** des deux systèmes de classification s'ouvre **à partir du 1<sup>er</sup> juillet 2016** et pour laisser à l'ensemble de la filière le temps de s'adapter.

Après ces délais le **marquage CE et les déclarations de performance** seront obligatoires au titre du RPC.

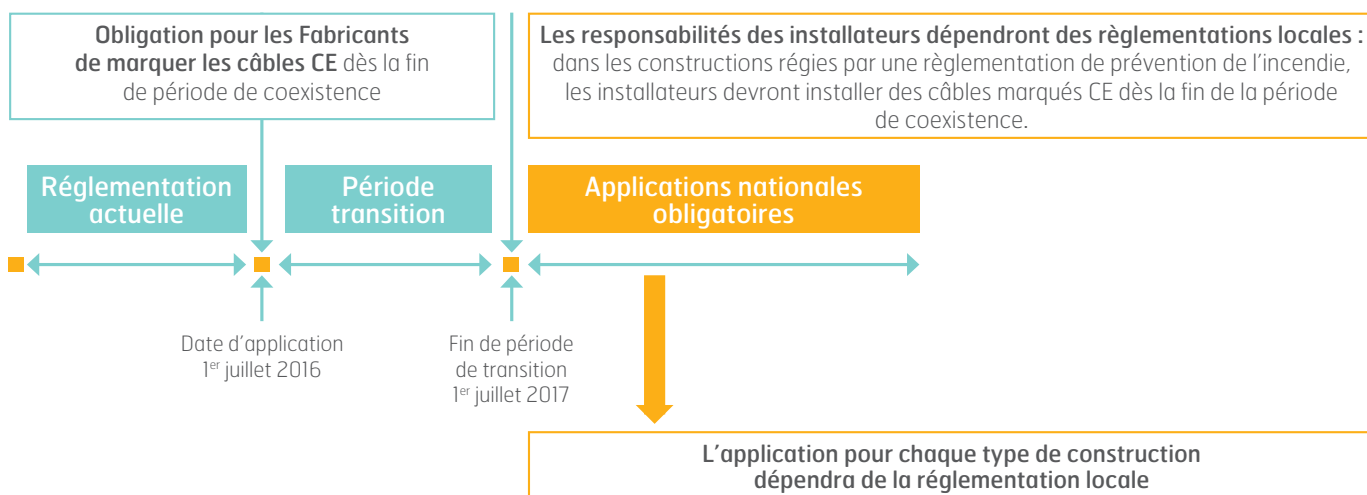

## IDENTIFICATION DES CÂBLES ÉLECTRIQUES CONFORMÉMENT À LA NORME HD-308

### ► Code couleurs appliqué aux conducteurs

#### Informations techniques

Conformément aux directives des nouvelles normes européennes qui font correspondance au HD-308, relatives à l'uniformisation de l'identification des câbles.















CÂBLES AVEC CONDUCTEUR DE PROTECTION (jaune/vert)							CÂBLES SANS CONDUCTEUR DE PROTECTION							
	Conducteurs	Couleur				Applications		Conducteurs	Couleur				Applications	
		jaune/vert	bleu	marron		circuit monophasé conducteur de protection (terre)			bleu	marron		circuit monophasé		
		TERRE	NEUTRE	PHASE					NEUTRE	PHASE				
MODIF		jaune/vert	-----	marron	noir	gris bleu	triphasé conducteur de protection (terre)	MODIF		-----	marron	noir	gris bleu	triphasé
		TERRE		PHASE	PHASE	PHASE				PHASE	PHASE	PHASE		
MODIF		jaune/vert	bleu	marron	noir	gris noir	triphasé avec neutre et conducteur de protection (terre)	MODIF		bleu	marron	noir	gris noir	triphasé avec neutre
		TERRE	NEUTRE	PHASE	PHASE	PHASE			NEUTRE	PHASE	PHASE	PHASE		

(\*) L'ancienne couleur est barrée

(\*) L'ancienne couleur est barrée

Éléments communiqués à titre indicatif, pour plus d'informations vous reporter aux textes, normes et documents officiels en vigueur.

# CARACTÉRISTIQUES D'UTILISATION DES CÂBLES

	TEMPÉRATURES AMBIANTES			CONDITIONS DE POSE		
	T1	Température ambiante maximale		Déroutage d'un câble		
T2	Température ambiante maximale					
	RAYON DE COURBURE			RAYON DE COURBURE EN POSE	TEMPÉRATURES MINI DE POSE	
	Rayon de courbure câble posé statique					
	CHOCS MECANIQUES SELON NF C 15-100			Pose		
	Matériel pouvant supporter des chocs ayant une énergie au plus égale à :					
	AG1	Chocs faibles (conditions domestiques)	0,225 joules	EN CANIVEAU	A L'AIR LIBRE	
	AG2	Chocs moyens (industrie classique)	2 joules			
	AG3	Chocs importants (chantier)	6 joules			
AG4	Chocs très importants (mines, carrières)	20 joules				
	RESISTANCE AUX RADIATIONS SOLAIRES ET AUX INTEMPERIES			EN TERRE	AVEC PROTECTION	
	Excellent	Permanente *	* Satisfaisant aux essais de simulation climatique normale			
	Très bon	Fréquente				
	Bon	Occasionnelle				
	Passable	Accidentelle				
	Médiocre	Nulle				
	PRESENCE D'EAU SELON NF C 15-100			EN BUSE	SOUS CONDUIT	
	AD1	Négligeable	Pas d'humidité, quelques buées passagères			
	AD2	Goutte d'eau	Occasionnellement, gouttes d'eau passagères			
	AD3	Aspersion d'eau	L'eau ruisselle sur les murs et le sol			
	AD4	Projection d'eau	Les matériels sont soumis à des projections d'eau			
	AD5	Jets d'eau	Locaux de lavage à l'aide de jets d'eau sous pression			
	AD6	Paquets d'eau	Emplacement en bord de mer soumis aux vagues			
	AD7	Immersion	L'eau peut recouvrir temporairement les appareils (immersion inférieure à deux mois par an en cumulé)			
	AD8	Submersion	L'eau recouvre les appareils de façon totale et permanente			
	CHIMIE			APPAREILS MOBILES	APPAREILS MOBILES	
	Classification	Contact	Simulation de référence			
	Excellent	Permanent	Extrapolation (température, durée, rétention mécanique, modification de volume) des essais de résistance aux huiles, aux solvants, aux acides et bases, dilués selon NF-32-028, spécification technique RAPT et NF C 32-021			
	Très bon	Fréquent				
	Bon	Occasionnel				
	Passable	Accidentel				
Médiocre	Nul					
	COMPORTEMENT AU FEU ET A L'INCENDIE SELON NF C 32-070			TABLEAU	FESTON	
	Catégorie	Comportement				
	Réaction au feu	C1	Non propagateur de l'incendie			
		C2	Non propagateur de la flamme			
		C3	Non classé au feu			
	Résistance au feu	CR1	Résistant au feu			
CR2		Tous les câbles non CR1				
	SOUPLESSE			ENGINES MOBILES	CÂBLAGE	
	Rigide		Souple			
	Semi rigide		Extra souple			
	SANS HALOGENE			IMMERGE	POTEAU	
	SH	Emission réduite ou nulle de fumées toxiques ou corrosives (Références NF C20-453)				
	SANS PLOMB			ROBOT	FACADE	
	Câble fabriqué sans usage de plomb, contribue au respect de l'environnement					
	RESPECT DE L'ENVIRONNEMENT			ROBOT	FACADE	
	Marque attribuée du SYCABEL (Syndicat Professionnel des Fabricants de Fils et Câbles Electriques) aux produits fabriqués par ses adhérents et qui contribuent à la protection de l'environnement, de l'hygiène et de la sécurité					

Éléments communiqués à titre indicatif, pour plus d'informations vous reporter aux textes, normes et documents officiels en vigueur.

Éléments communiqués à titre indicatif, pour plus d'informations vous reporter aux textes, normes et documents officiels en vigueur.



# DÉTERMINATION DE LA SECTION DES CONDUCTEURS DES CÂBLES BASSE TENSION

## Détermination de «I»

FORMULES	
COURANT	FORMULE
Continu	$I_n = \frac{P}{U}$
Monophasé	$I_n = \frac{P}{U \times \cos \varphi}$
Alternatif diphasé (distribution 3 fils)	$I_n = \frac{P}{U \times \sqrt{2} \times \cos \varphi}$
Alternatif triphasé	$I_n = \frac{P}{U \times \sqrt{3} \times \cos \varphi}$

$I_n$  = Intensité nominale exprimée en Ampères  
 $P$  = Puissance absorbée exprimée en Watts  
 $U$  = Tension efficace du réseau en Volts

AIDE-MÉMOIRE	
Pour trouver la section en mm d'un fil nu	Multipliez le carré du rayon par 3,1416 Ex : un fil de 12/10 à 6/10 de rayon (0,6 x 0,6 = 0,36) x 3,1416 = 1,1309 mm <sup>2</sup>
Pour trouver le poids kilométrique d'un fil nu	Multipliez sa section en mm <sup>2</sup> par 8,91 (cuivre nu) Ex : un fil (cuivre nu) de 12/10 de Ø est égal à 1,13 mm <sup>2</sup> de section, donc : 1,31 x 8,91 = 10,068 kg au km.
Pour trouver le poids kilométrique d'un câble nu	Multipliez sa section en mm <sup>2</sup> par 9,35 Ex : un câble de 48 mm <sup>2</sup> x 9,35 = 448
1 Kilowatt = 1,358 ch = 101,93 kgm/s	1 Kilogrammètre-seconde = 0,00981 kW = 0,0133 ch
1 cheval-vapeur = 0,736 kw = 75 kgm/s	1 kilogramme-poids = 0,00981 sthène
1 cheval-heure : 270 000 kgm = 0,736 kWh	1 kilowatt-heure = 366 948 kgm = 1,36 chH

## Détermination de «SZ» : condition de chute de tension <sup>(1)</sup>

1 - Du admise	2 - Caractéristique du réseau	3 - Longueur de la liaison en mètres																					
→	230 V (220 V) mono cos φ = 1	331	286	235	199	165	150	138	114	98	81	69	57	48	39	33	27	24	21	18	15		
	230 V (220 V) tri cos φ = 0,8	382	330	271	229	191	160	132	111	94	80	66	56	45	38	31	28	24	21	17	17		
	400 V (380 V) tri cos φ = 0,8	660	570	468	396	330	276	228	192	162	138	114	96	78	66	54	48	42	36	30	30		
5% pour les autres usages	230 V (220 V) mono cos φ = 1	552	476	391	331	276	231	191	160	135	115	95	80	65	55	45	40	35	30	25	25		
	230 V (220 V) tri cos φ = 0,8	637	550	452	382	318	266	220	185	156	133	110	93	75	64	52	46	41	35	29	29		
	400 V (380 V) tri cos φ = 0,8	1100	950	780	660	550	460	380	320	270	230	190	160	130	110	90	80	70	60	50	50		
<b>EXEMPLE 1</b> Recherche Sz	Sz		3 - Intensité en régime normal (ampères)																				
	Alu (mm <sup>2</sup> )	Cuivre (mm <sup>2</sup> )	-	-	-	-	2	2	2	3	3	4	5	6	7	8	10	11	13	15	18		
	-	1,5	-	2	2	3	3	4	5	6	8	9	11	13	15	19	22	27	32	39	44	50	59
	-	2,5	-	2	2	3	4	5	6	8	9	11	13	16	18	21	24	29	35	41	48	56	66
	-	4	2	2	3	3	4	5	6	8	10	12	14	18	21	25	29	33	38	46	54	63	74
	-	6	3	4	5	5	6	8	9	11	13	15	19	22	27	32	39	44	50	59	69	81	94
<b>EXEMPLE 2</b> (Tracé en rouge) Recherche de longueur	50	25	13	15	19	22	27	30	32	38	46	54	64	77	91	112	133	162	195	235	283	343	
	70	35	17	20	24	29	35	41	50	59	70	83	100	119	146	173	211	251	295	353	415	491	
	95	50	23	27	32	38	46	55	67	79	94	110	133	158	195	235	283	343	415	491	581	695	
	120	70	31	36	44	52	63	75	91	108	128	150	182	216	266	311	371	441	521	611	711	831	
	150	95	41	48	58	69	82	98	119	141	168	197	238	283	343	415	491	581	695	811	941	1081	
	185	120	49	57	70	82	99	118	143	170	201	236	286	339	401	471	551	641	751	871	1001	1141	
Résultats :		240	150	58	67	81	96	115	138	167	198	235	275	333	391	451	521	601	691	791	901	1021	
Résultats :		300	240	66	77	94	111	133	159	192	228	271	318	358	411	471	541	621	711	811	921	1041	
Résultats :		400	240	79	91	111	131	167	188	227	270	320	375	455	531	611	701	801	911	1031	1161	1301	

(1) le tableau ci-dessus donne Sz pour un fonctionnement en régime normal. Il convient, s'il y a lieu, de vérifier que l'appel de courant dû au démarrage des moteurs n'empêche pas la mise en route de ces derniers.  
 NOTA : Ce tableau permet également de déterminer la longueur compatible avec une chute de tension AEU de 3 et 5%.  
 Important : les valeurs approchées obtenues par l'emploi de ce document sont valables pour :  
 - câbles posés à l'air libre, un seul circuit, à l'abri du soleil et pour une température ambiante de 30°C.  
 - câbles enterrés, un seul circuit sans proximité thermique et électrique, profondeur de pose 0,6 m, température du sol 20°C, et résistivité thermique du sol 100°C cm/W.

## TABLEAU D'ÉQUIVALENCE DES JAUGES AMÉRICAINES

AWG	Composition	Section mm <sup>2</sup>	Résistance Ω / km
40	Monobrin	0,005	3543
38	Monobrin	0,008	2128
36	Monobrin	0,013	1361
34	Monobrin	0,020	856
32	Monobrin	0,032	538
	7 x 40	0,034	538
30	Monobrin	0,051	339
	7 x 38	0,056	339
28	Monobrin	0,080	213
	7 x 36	0,071	213
26	Monobrin	0,127	134
	7 x 34	0,140	122
	19 x 38	0,153	113
24	Monobrin	0,203	84,2
	7 x 32	0,226	76,4
	10 x 34	0,200	85,6
	19 x 36	0,239	69,2
22	Monobrin	0,322	53,0
	7 x 30	0,352	48,4
	19 x 34	0,380	45,0
	26 x 36	0,327	52,3

AWG	Composition	Section mm <sup>2</sup>	Résistance Ω / km
20	Monobrin	0,514	33,3
	7 x 28	0,563	30,8
	10 x 30	0,504	33,9
	19 x 32	0,612	28,3
	26 x 34	0,520	33,0
18	Monobrin	0,816	20,9
	7 x 26	0,891	19,2
	16 x 30	0,806	21,3
	19 x 30	0,957	17,9
	41 x 34	0,819	20,9
16	Monobrin	1,300	13,2
	7 x 24	1,420	12,0
	26 x 30	1,310	13,1
	65 x 34	1,300	13,2
14	Monobrin	2,070	8,3
	7 x 22	2,260	7,6
	19 x 27	1,930	8,9
	41 x 30	2,060	8,3
12	Monobrin	3,290	5,2
	7 x 20	3,610	4,8
	19 x 25	3,070	5,6
	65 x 30	3,270	5,7
10	Monobrin	5,230	3,3
	37 x 26	4,710	3,6
	65 x 28	5,230	5,7

## CARACTÉRISTIQUES DES MATÉRIAUX D'ISOLATION

Abréviation	Désigna. VDE	Désigna. HAR	Désignation chimique	Temps d'utilisation permanente max. °C	MÉCANIQUE					ÉLECTRIQUE	
					Résistance à la traction N/mm <sup>2</sup>	Dureté shore	Allongement à la rupture %	Résistance à l'abrasion	Absorption d'eau %	Résistance intérieure spécifique Ω•cm/20°C	Constance diélectrique 50 Hz/20°C
PVC	Y	V	polyvinyle-chlorure (mélanges différents)	selon VDE +70 +80 +105	12,5 - 25	70 - 95 (A)	125 - 350	moyenne bonne	0,4	10 <sup>12</sup> - 10 <sup>15</sup>	4,0 - 6,5
PA	4Y	Q4	polyamide	+80	50 - 60	-	50 - 200	très bonne	1,0 - 1,5	-10 <sup>15</sup>	- 4,0
PE LPDE	2Y		polyéthylène PE de basse densité	+80	10 - 20	43 - 50 (D)	400 - 600	moyenne bonne		-10 <sup>16</sup>	2,25 - 2,6
HDPE	2Y	E	PE haute densité	+90	25 - 40	60 - 63 (D)	500 - 1000	bonne	0,1	-10 <sup>16</sup>	2,4 - 2,5
XPE	2Y		PE réticulé	+115	12,5 - 20	-	300 - 450	moyenne bonne		-10 <sup>16</sup>	2,3 - 2,6
VPE	02Y		PE cellulaire		8 - 12	40 - 45 (D)	350 - 500	bonne		-10 <sup>17</sup>	- 1,6
PUR	11Y	Q	polyuréthane	+110	35 - 50	70 - 100 (A)	500 - 700	très bonne	1,5	-10 <sup>12</sup>	- 6,0
PP	9Y	E7	polypropylène	+110	20 - 35	55 - 60 (D)	300	médiocre	0,1	10 <sup>16</sup>	2,3 - 2,4
PC	-	-	polycarbonate	+115	69 - 72	-	120 - 125	très bonne	0,15	10 <sup>16</sup>	2,9 - 3,0
SIR	2G	S	caoutchouc de silicone	+180	5 - 10	40 - 80 (A)	300 - 600	modérée	1,0	10 <sup>15</sup>	3,0
PTFE	5Y	E4	polytetra-fluoroéthylène Teflon® PTFE Hostafon®	+260	80	55 - 60 (D)	50	très bonne	0,01	10 <sup>18</sup>	2,1

Éléments communiqués à titre indicatif, pour plus d'informations vous reporter aux textes, normes et documents officiels en vigueur.

## RÉSISTANCE AUX AGENTS CHIMIQUES DE LA GAINÉ

## CODES COULEURS SELON DIN 47100

Produits chimiques	Concentration	T°	Gainé	
			PVC	PUR
Acétone		20° C	-	-
Acide acétique		20° C	0	+
Acide borique	saturation à froid concentré	20° C	+	0
Acide chlorhydrique		20° C	-	-
Acide citrique		20° C	+	0
Acide nitrique	30 %	20° C	-	-
Acide sulfurique	50 %	50° C	+	-
Alun	saturation à froid 25 %	20° C	+	-
Ammoniaque		20° C	+	0
Benzène		50° C	-	-
Beurre		50° C	+	0
Butane		20° C	+	+
Chlorure d'éthylène		50° C	-	-
Chlorure de benzène		30° C	-	-
Chlor. de potassium aqueux	saturation à froid	20° C	+	-
Chlorure de sodium aqueux		20° C	+	+
Eau de mer		20° C	+	+
Eau distillée		20° C	+	+
Eau distillée		100° C	+	0
Essence		20° C	-	+
Ether diéthylique		20° C	0	+
Fréon		20° C	-	0
Glycérine		50° C	+	+
Glycole d'éthylène		100° C	-	-
Huile d'engrenage		100° C	+	0
Huile de machines		20° C	0	+
Huile hydraulique		20° C	-	0
Liquide de frein		100° C	0	-
Nitrate de potassium aqueux	saturation à froid	20° C	+	+
Sel de cuivre	saturation à froid	20° C	+	+
Sel de magnésium	saturation à froid	20° C	+	0

+ : résistant

0 : résistance moyenne

- : pas résistant

Ces informations sont fournies sans engagement. Seule une épreuve pratique en conditions locales spécifiques pourra fournir une appréciation définitive.

Cond. N°	Coloris des conducteurs		Cond. N°	Coloris des conducteurs		
1	blanc	-	32	jaune	bleu	-
2	marron	-	33	vert	rouge	-
3	vert	-	34	jaune	rouge	-
4	jaune	-	35	vert	noir	-
5	gris	-	36	jaune	noir	-
6	rosé	-	37	gris	bleu	-
7	bleu	-	38	rosé	bleu	-
8	rouge	-	39	gris	rouge	-
9	noir	-	40	rosé	rouge	-
10	violet	-	41	gris	noir	-
11	gris	rosé	42	rosé	noir	-
12	rouge	bleu	43	bleu	noir	-
13	blanc	vert	44	rouge	noir	-
14	marron	vert	45	blanc	marron	noir
15	blanc	jaune	46	jaune	vert	noir
16	jaune	marron	47	gris	rosé	noir
17	blanc	gris	48	bleu	rouge	noir
18	gris	marron	49	blanc	vert	noir
19	blanc	rosé	50	vert	marron	noir
20	rosé	marron	51	blanc	jaune	noir
21	blanc	bleu	52	jaune	marron	noir
22	marron	bleu	53	blanc	gris	noir
23	blanc	rouge	54	gris	marron	noir
24	marron	rouge	55	blanc	rosé	noir
25	blanc	noir	56	rosé	marron	noir
26	marron	noir	57	blanc	bleu	noir
27	gris	vert	58	marron	bleu	noir
28	jaune	gris	59	blanc	rouge	noir
29	rosé	vert	60	marron	rouge	noir
30	jaune	rosé	61	noir	blanc	-
31	vert	bleu				

## ÉLECTRIQUE

## THERMIQUE

Rigidité diélectrique kV/mm, 20° C	Facteur de perte tan δ	Densité g / cm³	Sans halogène	Résistance aux radiations Mrad	Comportement au feu	Température de la fonte +° C	Index oxygène LOI % O2	Non propagation de la flamme	Gaz corrosif en cas d'incendie	Comportement au froid
25	10 <sup>-2</sup> - 10 <sup>-3</sup>	1,35 - 1,5	non	80	auto extinguable	> 140	23 - 42	bonne moyenne	chloro-hydrogène	médiocre bonne
30	- 10 <sup>-2</sup> - 10 <sup>-3</sup>	1,02 - 1,1	oui	10	inflammable	210	≤ 22	bonne	non	bonne
70		0,92 - 0,94	oui O2Y = oui, dépendant du processus de fabrication	100	inflammable	105 - 110	≤ 22	mauvaise	non	médiocre bonne
85	- 10 <sup>-4</sup>	0,94 - 0,98				130				
50 50		0,92 0,65				110 105				
20	- 10 <sup>-2</sup>	1,15 - 1,2	oui*	100 (500)	inflammable	150	20 - 26	médiocre	non	très bonne
75	4 x 10 <sup>-4</sup>	0,91	oui	10	inflammable	160	≤ 22	modérée	non	bonne
30	8 x 10 <sup>-4</sup> bis 1,1 x 10 <sup>-2</sup>	1,2	oui	108	inflammable	> 300	26	modérée	non	bonne
20	- 10 <sup>-3</sup>	1,2 - 1,3	oui	50	inflammable	-	25 - 35	médiocre bonne	non	très bonne
20	3 x 10 <sup>-4</sup>	2,0 - 2,3	non	0,1	auto extinguable	> 325	> 95	excellent	oui	très bonne

\* dépendant du type de mélange. Renseignements et indications non contractuels.

Éléments communiqués à titre indicatif, pour plus d'informations vous reporter aux textes, normes et documents officiels en vigueur.

# DIAMÈTRE DES TOURETS

Diam. du câble en mm	TYPE DE DIAMÈTRE DES TOURETS									
	A.75	A.75	C.105	D.120	E.140	F.165	G.190	H.220	I.260	J.300
6	2528									
8	1402	2725	3661							
10	922	1747	2306	3084						
12	626	1146	1635	2052	2958					
14	461	865	1187	1505	2066	3142				
16	322	647	907	1135	1605	2350				
18	262	530	892	927	1225	1847				
20	207	330	558	689	1021	1453	2965			
22	160	345	459	619	832	1203	2323			
24	149	274	372	507	694	1022	1931	3028		
26	117	227	311	409	565	851	1617	2606		
28	108	214	292	373	515	700	1480	2211		
30		170	240	303	430	666	1252	1911	3066	
32		159	223	272	386	529	1038	1628	2682	
34		123	176	215	311	489	965	1522	2331	
36		113	162	202	292	412	815	1276	1998	
38		104	124	189	229	386	783	1089	1922	3028
40			124	150	229	329	719	1046	1696	2751
42			113	139	213	306	587	961	1413	2375
44			113	129	197	283	560	806	1350	2130
46				129	157	238	532	769	1162	1893
48				119	144	219	423	731	1105	1801
50					144	219	423	624	1105	1675
52					131	200	400	592	929	1589
54					131	200	378	560	879	1385
56						143	355	526	829	1306
58						143	282	443	728	1200
60						143	264	416	684	1128
62						128	264	416	684	1128
64						128	245	389	640	956
66						128	245	389	546	956
68						113	227	288	508	890
70							173	288	508	804
72							173	267	471	745
74							159	267	471	745
76							159	267	395	659
78							159	245	364	606
80							145	245	364	606
82							145	245	364	606
84							145	170	333	554
86							145	170	333	488
88							132	170	333	488
90							132	170	263	488

DESIGNATION DES TOURETS			DIMENSIONS			MASSE	
Marquage	Modèle	Diamètre des joues en m	Diamètre du fût en m	Largueur utile en m	Largueur hors-tout en m	Charge maximum kg	tourret bois à vide kg
ABN	A	0.75	0.35	0.35	0.43	500	34
BBN	B	0.90	0.45	0.45	0.55	600	65
CBN	C	1.05	0.56	0.45	0.55	800	86
DBN	D	1.20	0.65	0.60	0.70	1 200	123
EBN	E	1.40	0.80	0.60	0.71	1 500	193
FBN	F	1.65	0.96	0.60	0.73	2 500	292
GBN	G	1.90	1.20	0.95	1.15	4 000	474
HBN	H	2.20	1.40	1.00	1.22	5 000	686
IBN	I	2.60	1.60	1.00	1.26	7 000	1 048
JBN	J	3.00	1.50	1.00	1.26	9 000	1 300

## COLORIS RAL

<b>NOIR</b> RAL 9011	<b>ROUGE</b> RAL 3031	<b>BLEU CLAIR</b> RAL 5024	<b>VERT / JAUNE</b> RAL 6029/1012	<b>IVOIRE</b> RAL 1015	<b>BRUN</b> RAL 8024	<b>ORANGE</b> RAL 2000	<b>BLEU FONCÉ</b> RAL 5015	<b>BLEU NUIT</b> RAL 5013	<b>VIOLET</b> RAL 4005	<b>GRIS</b> RAL 7001
-------------------------	--------------------------	-------------------------------	--------------------------------------	---------------------------	-------------------------	---------------------------	-------------------------------	------------------------------	---------------------------	-------------------------

Éléments communiqués à titre indicatif, pour plus d'informations vous reporter aux textes, normes et documents officiels en vigueur.

# DÉNOMINATION SYMBOLIQUE DES CÂBLES

Les conducteurs et câbles définis par une norme UTE sont désignés à l'aide d'un **système harmonisé** ou bien à l'aide du **système UTE traditionnel** selon qu'il s'agisse de modèles concernés ou non par l'harmonisation en vigueur dans le cadre du CENELEC. Ces deux systèmes de désignation sont repris par la norme NF C 30-202 et HD 361 et comprennent une suite de symboles disposés de gauche à droite, dans l'ordre, dont un extrait est donné ci-dessous :

Désignation <HAR> CENELEC			Désignation Nf - USE	
Signification du symbole	Symbole		Symbole	Signification du symbole
Série harmonisée Série nationale reconnue Série nationale autre que reconnue	H A FR - N	← <b>Type de la série</b> →	U	H A FR - N
300/300 V 300/500 V 450/750 V 0,6/1 kV	03 05 07 1	← <b>Tension nominale</b> →	250 500 1000	03 05 07 1
PVC Caoutchouc vulcanisé Polyéthylène réticulé	V R X	← <b>Souplesse et nature de l'âme</b> →	Absence de lettre	Âme rigide
Ruban en acier ceinturant les conducteurs Armures en feuillarde acier	D Z4		S	Âme souple
PVC Caoutchouc vulcanisé Polyéthylène réticulé	V R NN	← <b>Enveloppe isolante</b> →	Absence de lettre	Cuivre
Câble rond Câble méplat "divisible" Câble méplat "non divisible"	Absence de lettre H H6		A	Aluminium
Cuivre Aluminium	Absence de lettre - A	← <b>Bourrage</b> →	g 0 1	Gaine vulcanisée Aucun bourrage ou bourrage ne formant pas gaine Gaine d'assemblage et de protection formant bourrage
Rigide, massive, ronde Rigide, câblée, ronde Rigide, câblée, sectorale Rigide, massive, sectorale Souple, classe 5 pour installation fixe Souple, classe 5 Souple, classe 6 Souple pour soudure Extra-souple pour soudure	- U* - R* - S* - W* - K - f - H - D - e	← <b>Gaine de protection non métallique</b> →	2 C N V	Gaine de protection épaisse Caoutchouc vulcanisé Polychloroprène ou équivalent PVC
		← <b>Revêtement métallique</b> →	p f Z	Gaine de plomb Feuillard acier Zinc ou autre métal
La désignation peut être complétée par l'indication éventuelle d'un conducteur vert/jaune dans le câble : • câble sans V/J = n X S • câble avec V/J = n G s n = nombre de conducteurs S = section		← <b>Forme du câble</b> →	Absence de lettre M	Câble rond Câble méplat

\* Pour les câbles à âmes en aluminium, le tiret précédant le symbole est à supprimer

# GLOSSAIRE CÂBLES

**AFFAIBLISSEMENT** : diminution de niveau d'un signal du fait de pertes parasites (par capacité ou self) en dB par unité de longueur.

**AME** : partie centrale et métallique d'un conducteur. Massive ou rigide si c'est un fil unique. Câblée ou divisée si ce sont plusieurs brins.

**A.W.G.** : American Wire Gauge. Standard définissant la section des fils conducteurs les plus couramment employés en électronique.

**BANDE PASSANTE** : gamme de fréquence définie entre deux limites d'atténuation fixées.

**BLINDAGE** : partie métallique de revêtement destiné soit à protéger le ou les conducteurs d'un câble des perturbations extérieures, soit à supprimer ou limiter le rayonnement d'un câble.

**BRIN** : élément métallique de base constituant un toron (câblé ou divisé).

**BUS** : conducteurs ou groupe de conducteurs en parallèle servant à transmettre des informations entre une ou plusieurs sources et un ou plusieurs destinataires, ou à distribuer une alimentation à divers circuits.

**CAPACITÉ** : propriété d'un diélectrique à stocker une tension continue ou à laisser passer un courant alternatif en deux éléments conducteurs qui seraient situés de part et d'autre (Farad).

**COAXIAL** : conducteurs métalliques de construction concentrique comprenant en partant du centre : une âme, un isolant (diélectrique), un blindage (tresse métallique), une gaine isolante.

**CONDUCTEUR** : élément métallique permettant le passage du courant électrique.

**CONSTANTE DIÉLECTRIQUE** : facteur définissant la qualité d'un isolant : une faible valeur équivaut à une bonne aptitude diélectrique.

**CORDON** : dispositif composé d'un câble équipé de connecteur(s) à une ou aux deux extrémités. Il sert à établir des liaisons électriques ou optiques.

**CAPACITÉ LINÉIQUE** : c'est la capacité entre deux éléments métalliques sur une longueur d'un kilomètre. Unité uF/km.

**COUPLAGE INDUCTIF** : phénomène par lequel le champ magnétique qui entoure un dispositif électromagnétique (transformateur par ex.) engendre une tension parasite dans les corps conducteurs qui l'environnent.

**DIÉLECTRIQUE** : autre appellation des isolants s'adressant aux matériaux nobles utilisés dans la fabrication des coaxiaux (ex.: le polyéthylène).

**DIGITAL** : provient de "DIGIT" et est employé comme synonyme de "numérique".

**DONNÉES** : ensemble des informations, stockées dans une mémoire, traitées par un ordinateur ou transmises par une liaison.

**ÉCRAN (pour un câble)** : synonyme de blindage mais constitué par un ruban métallique (pouvant être raccordé à la masse par un fil de continuité).

**EXTRUDE - EXTRUSION** : principe de fabrication, consistant à pousser par une vis sans fin dans une boudineuse un matériau approprié pour qu'il se dépose autour d'un conducteur à la sortie de la filière équipant la tête. Par ce procédé on fabrique aussi des câbles en nappe. On extrude alors l'isolant sur plusieurs conducteurs qui sont disposés sur un même plan.

**FIL DE CONTINUITÉ** : élément conducteur qui est assemblé en contact électrique avec le blindage d'un câble lors de la conduction. Ce fil est prévu pour le raccordement des reprises de masse.

**FRÉQUENCE** : régime auquel le courant alternatif change de sens.

**GAINÉ** : revêtement isolant externe recouvrant l'ensemble des éléments constituant un câble pour former ainsi un "tube" qui en assure la protection contre les agents extérieurs et améliore la tenue mécanique.

**IMMUNITÉ** : caractérise la propriété d'un câble (ou d'un équipement) à être insensible aux perturbations électriques qui l'environnent.

**IMPÉDANCE** : en courant alternatif, quotient de la tension appliquée aux bornes d'un circuit par le courant qui le parcourt. Symbole  $Z_c$ , Unité Ohm.

**IMPÉDANCE DE TRANSFERT** : caractérise le blindage d'un câble et donne la mesure de son efficacité. Symbole :  $Z_t$  unité - Ohm/mètre.

**IMPULSION** : signal caractérisé par une rapide variation de niveau et défini par : le temps de montée, l'amplitude, le temps de descente et la largeur pour la forme - la période (en secondes) ou la fréquence (en hertz) pour le rythme.

**INTERFACE** : dispositif qui assure des fonctions de codage/décodage ou de transformation du signal pour permettre aux équipements d'un même système d'être compatibles et de pouvoir ainsi communiquer entre eux.

**JAUGE** : chiffre qui définit la section d'un conducteur. Le standard le plus courant est US - A.W.G. abréviation de American Wire Gauge avec pour symbole A.W.G. ... devant le chiffre.

**L.A.N.** : abréviation U.S. de Local Area Network ou en français : Réseau local.

**M.I.L.** : abréviation US définissant les normes militaires. Ces normes par extension concernent souvent les fils et les câbles d'emploi général (coaxiaux par ex.).

**MULTICONDUCTEUR** : câble composé par l'assemblage d'éléments primaires, fils simples : paires (blindées ou non), quartes, coaxiaux, fibres optiques.

**MULTIPAIRE** : câble multiconducteur composé uniquement de paires, blindées ou non.

**MULTIPLÉXAGE** : action qui consiste à transmettre différents groupes de signaux (canaux) sur un même support matériel (câble métallique ou optique) ou sur une même fréquence (liaison hertzienne).

**NUMÉRIQUE** : qui désigne ou représente des nombres ou des grandeurs physiques au moyen de chiffres. Synonyme de "DIGITAL".

**O.E.M.** : abréviation US de Original Equipment Manufacturer. Désigne les utilisateurs intermédiaires qui incorporent dans leurs produits, des sous-systèmes, systèmes, appareils ou machines fournis par un fabricant en amont. Les matériels ainsi fabriqués seront ensuite livrés à l'utilisateur final.

**OHM** : unité correspondant à la résistance électrique entre deux points d'un conducteur lorsqu'une différence de potentiel de 1 volt crée une différence d'intensité de 1 ampère (symbole :  $\Omega$ ).

**PAIRE** : construction élémentaire réalisée en torsadant deux fils isolés. Les caractéristiques électriques de la paire sont fonction de la nature de l'isolant du fil, du diamètre de l'isolation, du pas de torsadage. La paire peut être ou non blindée. Elle est bien appropriée aux liaisons informatiques.

**QUARTE** : ensemble de quatre fils d'un câble, isolés et torsadés afin de pouvoir être associés pour former deux paires.

**RECOUVREMENT** : le facteur ou taux de recouvrement d'un blindage par tresse est le rapport entre la surface réellement blindée et la surface du câble. Symbole : Kr.

**REPÉRAGE** : intervention lors de la fabrication des câbles multiconducteurs (ou multicoax.) devant permettre le raccordement aisé des extrémités. Les repérages se font par couleurs (dans la masse de l'isolant, filets ou anneaux) ou sont numériques.

**SHORE** : méthode de mesure de la dureté des métaux utilisant la réaction élastique d'un métal sans aucune déformation permanente.

**TIERCE** : assemblage élémentaire de trois fils isolés torsadés ensemble.

**TORON** : ensemble de brins assemblés en hélice en une ou plusieurs couches. S'il y a plusieurs couches les sens d'assemblage et les pas peuvent être différents.

**TOURET** : grosse bobine souvent en bois servant au conditionnement des câbles.

**TRESSE** : disposition entrelacée de fil sur le pourtour d'un câble. Lorsque les fils sont métalliques, la tresse assure une fonction de blindage (brins en cuivre) ou de protection mécanique contre les agressions extérieures (brins en acier).

**TRIAxIAL** : câble de construction coaxiale composé comme suit : une âme, un diélectrique, une première tresse, un autre diélectrique, une deuxième tresse et une gaine extérieure.











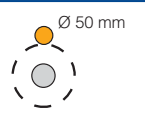



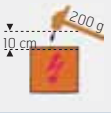
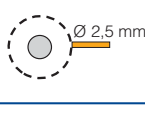
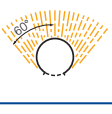

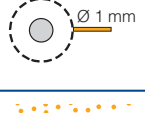
**TWINAX** : câble composé d'une paire torsadée noyée dans une isolation en polyéthylène qui reçoit ensuite une tresse de blindage et une gaine extérieure.

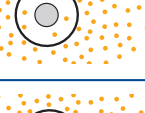
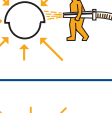
**U.L.** : abréviation US de Underwriters Laboratories. Établissement Américain à but non lucratif ayant pour mission d'établir et de faire respecter les normes concernant la sécurité d'emploi des machines électriques.

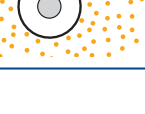
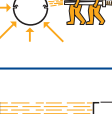
# ENVELOPPES INDICES DE PROTECTION

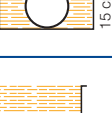
## Indices de protection d'étanchéité " IP " et mécanique " IK "

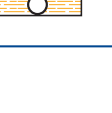
- Les degrés de protection procurés par les enveloppes de matériels électriques basse et moyenne tension (jusqu'à 1000 V ~ et 1500 V ---) sont définis par les normes françaises NF EN 60529 (IP) et NF EN 50102 (IK).
- Pour symboliser les degrés de protection, il est fait usage des lettres IP suivies de 2 chiffres caractéristiques.  
IP = code indiquant le degré de protection procuré par l'enveloppe contre l'accès aux parties dangereuses, la pénétration de corps solides étrangers et la pénétration des liques.
- Pour symboliser les degrés de protection contre les impacts mécaniques externes, il est fait usage des lettres IK suivies de 2 chiffres caractéristiques.  
IK = code indiquant le degré de protection procuré par l'enveloppe contre les impacts mécaniques externes.

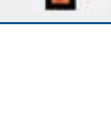
IP	1 <sup>er</sup> chiffre : protection contre les corps solides	IP	2 <sup>e</sup> chiffre : protection contre les corps liquides	IK	protection mécanique
0	Pas de protection	0	Pas de protection	0	Pas de protection
1	 Protégé contre les corps solides supérieurs à 50 mm (ex. : contacts involontaires de la main)	1	 Protégé contre les chutes verticales de gouttes d'eau (condensation)	1	 Energie de choc : 0,150 joules
2	 Protégé contre les corps solides supérieurs à 12,5 mm (ex. : doigt de la main)	2	 Protégé contre les chutes de gouttes d'eau jusqu'à 15° de la verticale	2	 Energie de choc : 0,200 joules
3	 Protégé contre les corps solides supérieurs à 2,5 mm (outils, vis)	3	 Protégé contre l'eau en pluie jusqu'à 60° de la verticale	3	 Energie de choc : 0,350 joules
4	 Protégé contre les corps solides supérieurs à 1 mm (outils fins, petit fil)	4	 Protégé contre les projections d'eau de toutes directions	4	 Energie de choc : 0,500 joules
5	 Protégé contre les poussières (pas de dépôt nuisible)	5	 Protégé contre les jets d'eau de toutes directions à la lance	5	 Energie de choc : 0,700 joules
6	 Totalemment protégé contre les poussières	6	 Totalemment protégé contre les projections d'eau assimilables aux paquets de mer	6	 Energie de choc : 1,00 joules
		7	 Protégé contre les effets de l'immersion	7	 Energie de choc : 2,00 joules
		8	 Protégé contre les effets de l'immersion prolongée dans des conditions spécifiées	8	 Energie de choc : 5,00 joules
				9	 Energie de choc : 10,00 joules
				10	 Energie de choc : 20,00 joules

**IP :** Ce code indique le degré de protection procuré par l'enveloppe contre l'accès aux parties dangereuses, la pénétration de corps solides étrangers et la pénétration des liquides.

Pour symboliser les degrés de protection contre les impacts mécaniques externes, il est fait usage des lettres "IK" suivies de 2 chiffres caractéristiques.

**IK :** Ce code indique le degré de protection procuré par l'enveloppe contre les impacts mécaniques externes.

# CÂBLES DE RÉSEAUX INFORMATIQUES CUIVRE : QUEL CÂBLE POUR QUEL CÂBLAGE ?

	100 MHz	250 MHz	500 MHz	600 MHz	1000 MHz
	<b>TIA / EIA</b> 568-C.2 Cat. 5e	<b>TIA / EIA</b> 568-C.2 Cat. 6	<b>TIA / EIA</b> 568-C.2 Cat. 6a		
	<b>ISO / IEC 11801</b> 2nd Edition Class D	<b>ISO / IEC 11801:</b> 2nd Edition Class E	<b>ISO / IEC 11801:</b> 2.1 Edition Class Ea	<b>ISO / IEC 11801:</b> 2nd Edition Class F	<b>ISO / IEC 11801:</b> 2.1 Edition Class Fa
	<b>CENELEC</b> EN50173-1 Class D	<b>CENELEC</b> EN50173-1 Class E	<b>CENELEC</b> EN50173-1 Class Ea	<b>CENELEC</b> EN50173-1 Class F	<b>CENELEC</b> EN50173-1 Class Fa

## ► Classification de câble et nomenclature

Le choix d'un écran ou d'un blindage influe à l'évidence sur la protection contre les perturbations internes et externes aux câbles. Des tests en laboratoires montrent une plus grande protection contre les perturbations extérieures avec l'utilisation d'un câble blindé (feuillard /tresse).

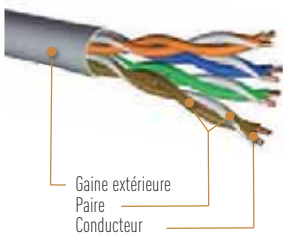

### U/UTP

Les 4 paires sont positionnées sous une simple gaine PVC ou LSOR.

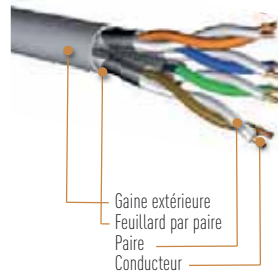

### U/FTP

Pas de blindage ou d'écrantage général. L'écrantage (feuillard) est individuel pour chaque paire sous une gaine PVC ou LSOR.

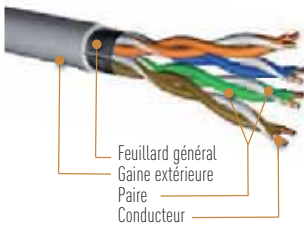

### F/UTP

Les 4 paires sont écrantées par un feuillard général sous une gaine PVC ou LSOR.

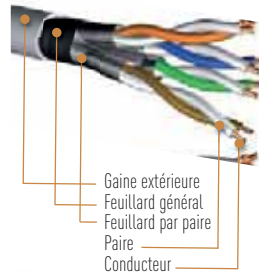

### F/FTP

Les 4 paires sont écrantées par un feuillard général et un feuillard individuel pour chaque paire sous une gaine PVC ou LSOR.

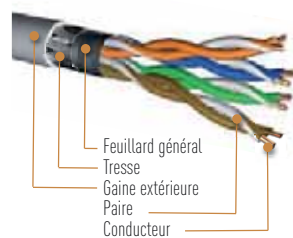

### SF/UTP

Les 4 paires sont écrantées par un feuillard général blindé, par une tresse générale sous une gaine PVC ou LSOR.

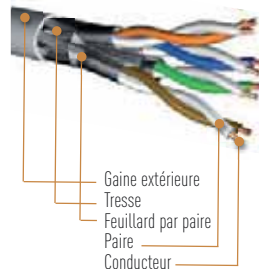

### S/FTP

Le blindage par tresse est général mais l'écrantage des paires est individuel (1 écran par paire) sous une gaine PVC ou LSOR.

Selon ISO 11801 Version 2002



# CÂBLES DE RÉSEAUX INFORMATIQUES CUIVRE : RECOMMANDATIONS POUR L'INSTALLATION

## RAYONS DE COURBURE



$D = 4 \times d$  = Rayon de courbure «à la pose»  
 $D = 8 \times d$  = Rayon de courbure «posé»  
 $d$  = Diamètre du câble

## TIRAGE DES CÂBLES



Traction réduite au minimum.  
 Ne jamais dépasser les spécifications  
 du fabricant.

## FIXATION DES CÂBLES



Traction réduite au minimum.  
 Ne jamais dépasser les spécifications  
 du fabricant.

## TORSION



Torsion minimum du câble



Angles trop fermés :  
 rayons de courbure sous-dimensionnés



Traction supérieure à 15 kg sur le câble



Serrer trop fort  
 Agrafer les câbles



Trop de torsion sur le câble

## DÉROULAGE DES CÂBLES



Ne jamais dérouler le câble par le bas

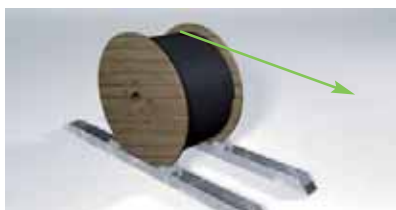

Dérouler le câble réseau informatique cuivre  
 par le haut pour éviter les efforts de traction  
 supplémentaires



Ne jamais dérouler le câble joue contre terre

# CÂBLES POUR RÉSEaux INFORMATIQUES FIBRE OPTIQUE

## ► Pourquoi la fibre optique ?

La fibre optique est le support idéal des transmissions haut débit pour les liaisons inter-bâtiments ou de rocares. Elle est constituée de verre et transporte un signal lumineux.

- > Dépasse les distances limitées des câbles cuivre qui sont de 100m
- > Immunité aux bruits électromagnétiques
- > Pas d'émission radioélectrique
- > Faible atténuation
- > Grande bande passante
- > Confidentialité (écoute du trafic difficile)
- > Faible encombrement
- > Faible poids

## ► Fibres multimodes et monomodes

Les fibres à gradient d'indice sont les fibres multimodes les plus déployées dans les réseaux locaux. Initialement développées avec un cœur de fibre 62.5 µm (OM1), elles sont dorénavant construites autour d'un cœur de taille 50 µm (plus performantes et moins coûteuses à la fabrication). Elles sont séparées en différentes catégories :

		1 Gbit/s	10 Gbit/s	40 Gbit/s	100 Gbit/s
Catégorie	OM1	275m	33m	N.A	N.A
	OM2	550m	82m	N.A	N.A
	OM3	550m	300m	100m	100m
	OM4	N.A	550m	125m	125m

Les fibres monomodes, avec un cœur de 9 µm, sont plus particulièrement déployées dans les réseaux métropolitains ou télécoms et permettent d'atteindre des performances supérieures à 10 Gbit/s sur plusieurs dizaines de km.

		1 Gbit/s	10 Gbit/s	40 Gbit/s	100 Gbit/s
Catégorie	Monomode	5km	40km	10km	40km

## ► La fibre multimode (62.5/125 µm ou 50/125 µm) à gradient d'indice

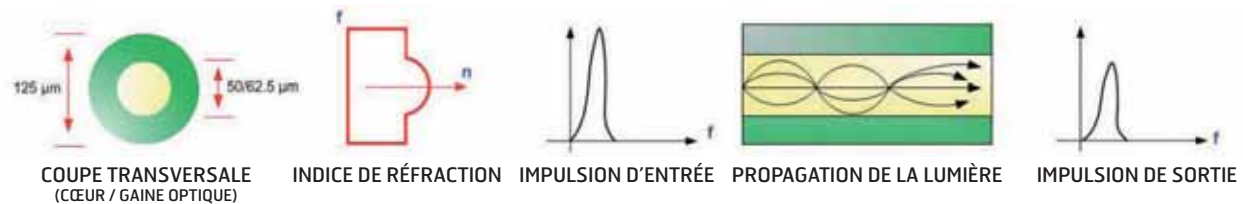

Fibre dans laquelle plusieurs faisceaux de rayons lumineux circulent à une longueur d'onde considérée (850 nm ou 1300 nm).

Les rayons lumineux suivent un parcours sinusoïdal. Elle est utilisée avec des sources LED ou VCSEL (laser faible coût). Les débits sur ces fibres peuvent atteindre 10 Gbit/s, voire 40/100 Gbit/s. (standard IEEE 802.3 ba en développement). Le cœur est de diamètre 62,5 µm (OM1) ou 50 µm (OM2 ou OM3).

Ce type de fibre est employé pour les réseaux privés (LAN) sur des distances de quelques centaines de mètres maximum.

## ► La fibre monomode (9/125µm)

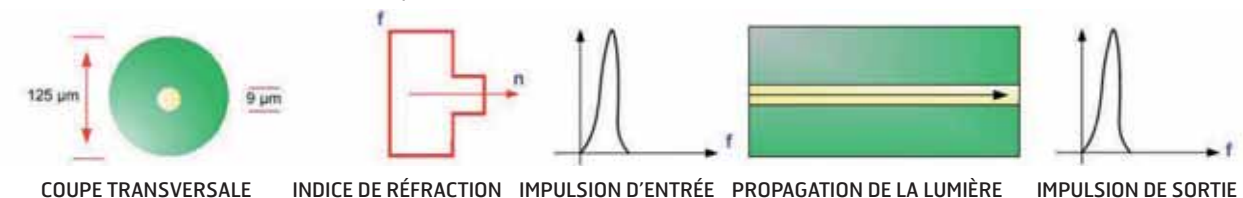

Fibre dans laquelle un seul faisceau lumineux circule à une longueur d'onde considérée (1310 ou 1550 nm le plus souvent).

Le cœur de la fibre monomode (9 µm) et l'ouverture numérique sont si faibles que les rayons lumineux se propagent parallèlement avec des temps de parcours égaux. L'émission se fait au moyen d'un signal laser et ses performances sont supérieures à 10 Gbit/s.

Ce type de fibre est surtout destiné aux réseaux opérateur (WAN) et métropolitain (MAN) et LAN selon débits et distances.

Éléments communiqués à titre indicatif, pour plus d'informations vous reporter aux textes, normes et documents officiels en vigueur.

# QUELLE FIBRE POUR QUELLE APPLICATION ?

## ► Performance des types de fibre optique

### Type de fibre

FIBRE	CARACTÉRISTIQUES	OM <sub>1</sub> 62,5/125 µm	OM <sub>2</sub> 50/125 µm	OM <sub>3</sub> 50/125 µm	OM <sub>4+</sub> (OM4)*	OS <sub>2</sub> 9/125 µm
BANDE PASSANTE EN MHZ (850 NM/1300NM)		(200/500)	(500/500)	(1500/500)	(4700/850 NM)	FIBRE MONOMODE
RÉSEAU ETHERNET					MESURE EMB	
10 Base FL	10 Mbit/s - 850 nm	2 000 m	2 000 m	2 000 m	N.A	N.A
100 Base FX	100 Mbit/s - 1 300 nm	2 000 m	2 000 m	2 000 m	N.A	N.A
1000 Base SX	1 Gbit/s - 850 nm	275 m	550 m	550 m	N.A	N.A
1000 Base LX	1 Gbit/s - 1 300 nm	550 m	550 m	550 m	N.A	500 m
10G Base S	10 Gbit/s - 850 nm	33 m	82 m	300 m	550 m	N.A
10G Base L	10 G bit/s - 1 300 nm	N.A	N.A	N.A	N.A	10 km

## ► Affaiblissement des différents types de fibre optique

Malgré ses performances, la fibre optique n'est pas un média parfait.

Un signal injecté s'affaiblira le long de son parcours, notamment en raison :

- > de la longueur du lien
- > de l'installation du câble
- > du rayon de courbure
- > de l'impureté de la fibre

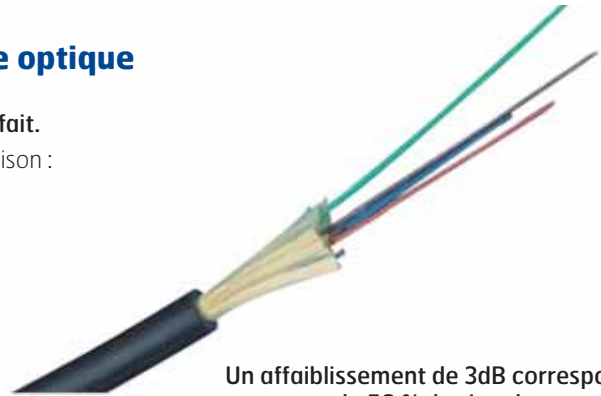

Un affaiblissement de 3dB correspond à une perte de 50 % du signal.

	AFFAIBLISSEMENT À 850 NM	AFFAIBLISSEMENT À 1300 NM	AFFAIBLISSEMENT À 1310 NM	AFFAIBLISSEMENT À 1383 NM	AFFAIBLISSEMENT À 1550 NM
<b>Fibre 62.5 µm</b>	3,5 dB/Km	1,5 dB/Km	N.A	N.A	N.A
<b>Fibre 50 µm</b>	3,5 dB/Km	1,5 dB/Km	N.A	N.A	N.A
<b>Fibre 9 µm OS2</b>	N.A	N.A	0,4 dB/Km	0,4 dB/Km	0,4 dB/Km

La fibre monomode OS2 a été proposée par l'ISO/IEC 24702 en 2006.

Le but est de supporter des applications de même débit que les fibres OS1 tout en garantissant une meilleure performance quant aux applications CWDM.

Elle sera ainsi compatible avec les fibres « faible pic OH » (fibre faible atténuation autour de 1383 nm) de type ITU-T G.652c/d. Cette catégorie de fibre est actuellement en cours de normalisation.

# QUEL CÂBLE FIBRE OPTIQUE CHOISIR ?

## Les composants de la fibre optique

### Le cœur :

en silice et d'un diamètre de :  
> 62,5  $\mu\text{m}$  ou 50  $\mu\text{m}$  pour la fibre multimode.  
> 9  $\mu\text{m}$  pour la fibre monomode.

### La gaine optique :

silice + additifs (diamètre 125  $\mu\text{m}$ )

### La gaine primaire :

silice + additifs (diamètre 250  $\mu\text{m}$ )

### La gaine extérieure :

matériaux plastique (diamètre 900  $\mu\text{m}$ )

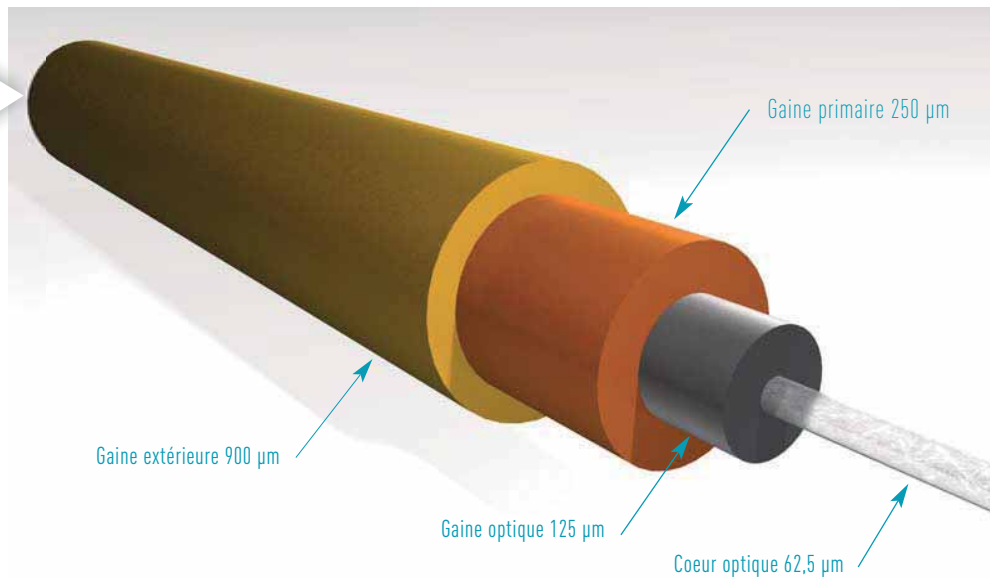

## Les différents types de câbles à fibre optique

### Les câbles à structure serrée

La structure serrée se distingue par l'application d'un revêtement plastique de diamètre 900  $\mu\text{m}$  directement sur la gaine optique.

Il s'agit d'une structure particulièrement employée pour les liaisons à l'intérieur d'un bâtiment (câbles, cordons optiques).

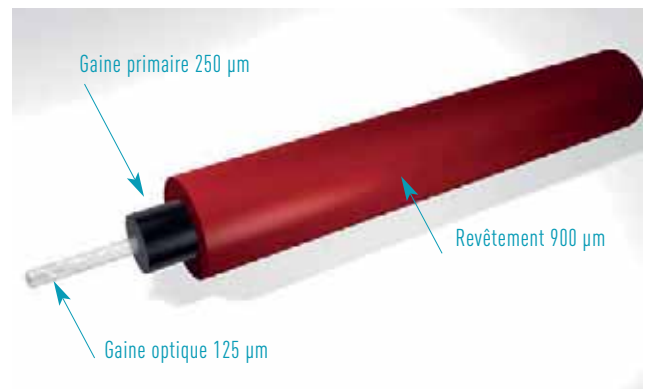
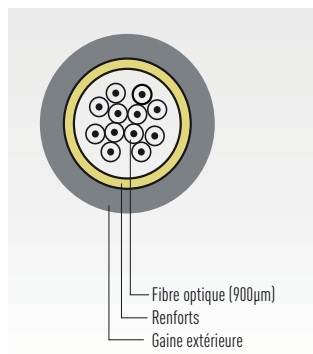

### Les câbles à structure libre

Les fibres sont disposées librement dans un tube, à l'intérieur du câble et ne subissent aucune contrainte.

Ce type de câble est utilisé pour les liaisons inter-bâtiments.

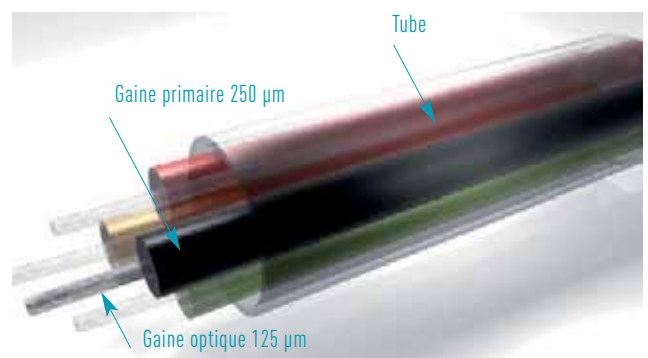
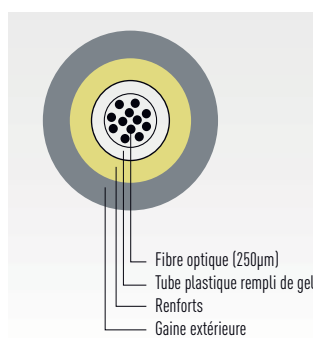

# QUEL CÂBLE FIBRE OPTIQUE POUR QUEL ENVIRONNEMENT ?

## ► Les différents environnements des fibres optiques

### Fibre optique intérieure

Généralement en structure serrée, ces câbles relient exclusivement les répartiteurs à l'intérieur d'un même bâtiment. Gaine sans halogène (LSOH).

### Fibre optique intérieure/extérieure

De plus en plus répandus, on trouve ces câbles en structure serrée ou libre. Ils sont destinés à des liaisons intra-bâtiments. Gaine sans halogène (LSOH).

### Fibre optique extérieure

Exclusivement en structure libre, ce type de fibre est employé pour des liaisons inter-bâtiments ou boucles locales. Gaine PE ou PEHD souvent renforcée acier.

Toutes ces structures peuvent être fournies avec des gaines spécifiques en fonction des conditions d'utilisation.

#### LSOH (autrement appelé LSZH, LSNH ou HF)

Low Smoke Zero Halogen  
Sans dégagement de fumée toxique.

#### LSFROH

Low Smoke Flame Retardant Zero Halogene  
Sans dégagement de fumée toxique + retardateur de flamme normalisé à 20min.

#### PE/PEHD

Polyéthylène Haute Densité  
Rigidité plus importante et protection anti-UV.

De plus, il existe différentes protections telles que :

#### LES MÈCHES D'ARAMIDE



Elles ne constituent pas une réelle protection mais plutôt un renfort de tirage.

#### LES MÈCHES DE VERRE

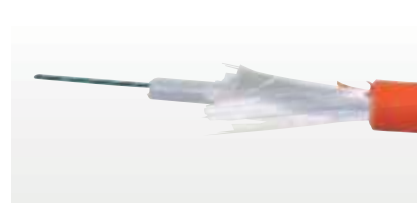

Elles constituent une protection anti-rongeurs légère, retardatrice.

#### L'ARMURE MÉTALLIQUE

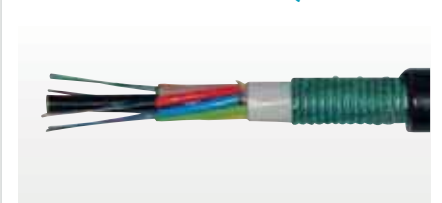

De type acier, elle constitue la meilleure protection contre les rongeurs.

## ► Principales normes de comportement au feu d'un câble optique

	NORME INTERNATIONALE	NORME FRANCAISE
Non propagation de la fumée	IEC 60754 -1	NFC 32062
Non propagation de la flamme (flame retardant - LSOH)	IEC 60332 - 1	NFC 320702.1 (cat. C2)
Non propagation de l'incendie (fire retardant - LSFROH)	IEC 60332 - 3	NFC 320702.2 (cat. C1)



# L'OBLIGATION D'AFFICHAGE DE L'ÉTIQUETTE ÉNERGIE

Les différentes étiquettes Énergie sont fonction du type de produit et des informations à fournir.

- > Les classes A, A+ et A++ pour les produits présentant les meilleures performances.
- > La fonction chauffage des locaux et la fonction chauffage de l'eau feront l'objet de classifications différentes.
- > Les solutions mixtes assurant à la fois chauffage et eau chaude sanitaire présenteront sur l'étiquette les informations pour les deux fonctions.



Les étiquettes fournissent également d'autres informations utiles aux utilisateurs finaux afin de les aider à sélectionner le produit le plus efficace pour un besoin donné, c'est-à-dire celui qui a le plus faible impact sur l'environnement (par exemple, la puissance thermique nominale pour différentes conditions climatiques, le niveau de puissance acoustique...).

*Concerne exclusivement les produits mis sur le marché à compter du 26/09/2015*

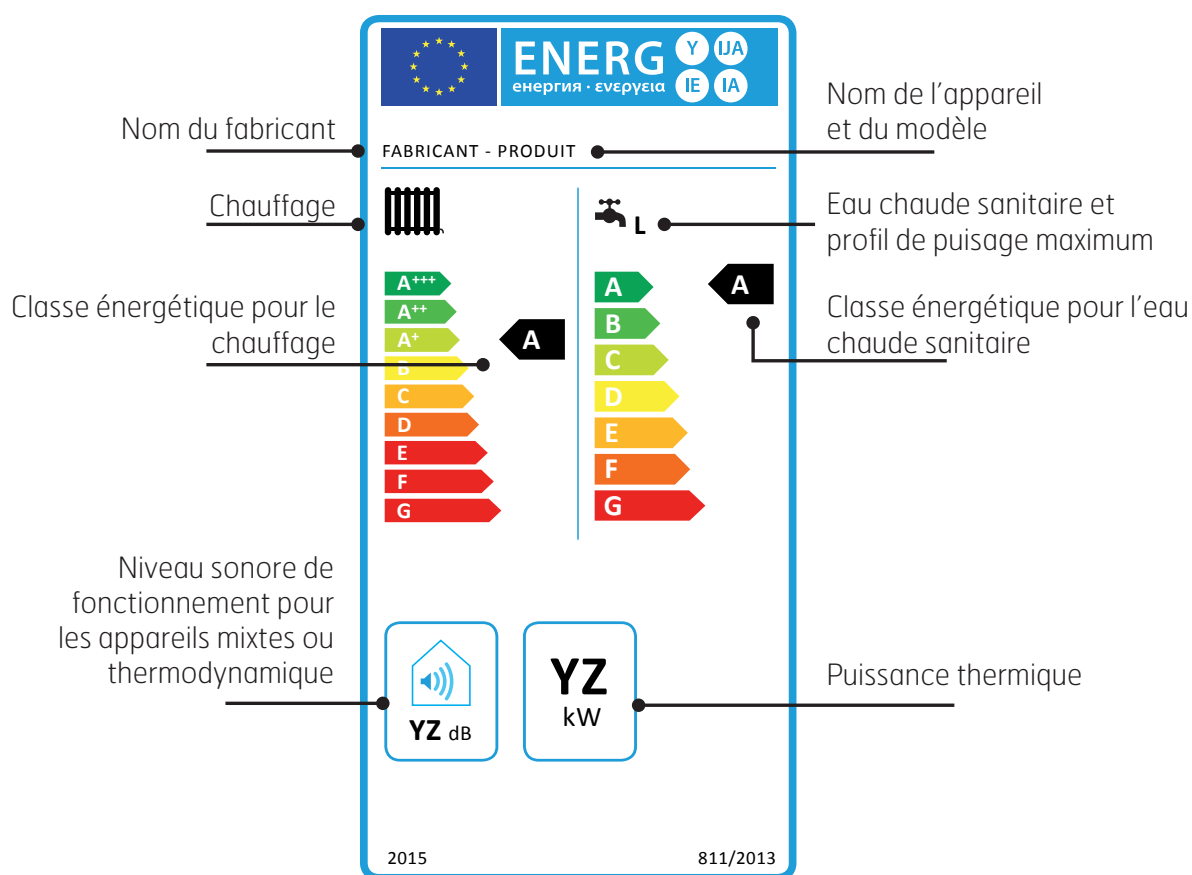

A compter du 26 septembre 2015, tous les dispositifs de chauffage des locaux, les chauffe-eau et les ballons d'eau chaude qui seront mis sur le marché devront être fournis avec une étiquette Énergie.

De plus, pour les dispositifs exposés au public, l'étiquette devra être placée de manière clairement visible.

## REXEL VOUS ACCOMPAGNE DANS LE RESPECT DES OBLIGATIONS DU RÈGLEMENT EUROPÉEN F-GAZ\*

MISE À JOUR  
JUILLET  
2016

### ► Confortez votre activité en climatisation, pompe à chaleur et chauffe-eau thermodynamique split



\* (Nouveau règlement européen sur les gaz à effet de serre fluorés - 517/2014 du 16 avril 2014 - Décret du 28 décembre 2015 relatif à certains fluides frigorigènes et aux gaz à effet de serre - Arrêté du 29 février 2016 relatif à certains fluides frigorigènes et aux gaz à effet de serre fluorés, paru au journal officiel du 10 mars 2016)

### Les OBLIGATIONS depuis janvier 2015

- > Dans le cadre de l'exécution des activités d'installation, d'entretien, de maintenance ou de réparation, les équipements qui contiennent des gaz à effet de serre (GES) fluorés sont exclusivement vendus à des entreprises titulaires d'une Attestation de Capacité.
- > Les équipements non hermétiquement scellés chargés de GES fluorés ne sont vendus à l'utilisateur final que lorsqu'il est établi que l'installation sera effectuée par une entreprise certifiée.

## Comment faire ?

### Vous détenez la qualification requise ?

Communiquez-nous votre **Attestation de Capacité** uniquement lors de votre première commande, nous l'enregistrerons et la présenterons lors de chaque contrôle.

### Vous souhaitez obtenir votre Attestation de Capacité ?

Contactez votre agence Rexel. Elle vous orientera vers nos **organismes de formations certifiés**.

### Vous faites installer votre matériel par un tiers ?

Merci de nous communiquer votre **contrat d'assemblage** et de mise en service d'un équipement préchargé contenant des fluides frigorigènes CERFA 15498\*02. Si vous êtes distributeur, une déclaration sur l'honneur vous sera demandée à chaque transaction.

### Vous cherchez une entreprise qualifiée pour procéder à la mise en service de votre matériel ?

Consultez votre agence Rexel. Elle vous communiquera les coordonnées de **partenaires qualifiés**.

## REXEL est légalement tenu de :

### 1 Vendre exclusivement ces équipements

- > aux professionnels nous ayant remis une Attestation de Capacité (AdC) en cours de validité.
- > aux professionnels ne disposant pas d'AdC mais pouvant apporter la preuve de la contractualisation de l'assemblage du circuit de fluide et de la mise en route par une entreprise qualifiée par une AdC.
- > aux autres distributeurs auxquels une déclaration sur l'honneur sera demandée.

### 2 S'assurer de la réalité de l'AdC de chaque acheteur

ou de la preuve qu'il a contractualisé avec une entreprise attestée l'installation de cet équipement.

### 3 Enregistrer et conserver ces éléments d'information

(N° AdC et Siret) pendant une durée de 5 ans afin de les mettre à disposition à l'occasion des contrôles légaux.

REXEL

un monde d'énergie



# CONTRAT D'ASSEMBLAGE ET DE MISE EN SERVICE D'UN ÉQUIPEMENT PRÉCHARGÉ CONTENANT DES FLUIDES FRIGORIGÈNES

► CERFA N°15498\*02

Document à télécharger sur le site gouvernemental : <https://www.service-public.fr/professionnels-entreprises>



**Contrat d'assemblage et de mise en service d'un équipement préchargé contenant des fluides frigorigènes**

*Au titre de l'article R. 543-84 du code de l'environnement*



N° 15498\*02

---

**ACQUÉREUR DE L'ÉQUIPEMENT**

Nom : \_\_\_\_\_  
 Numéro : \_\_\_\_\_ Voie : \_\_\_\_\_  
 Complément d'adresse : \_\_\_\_\_  
 Lieu-dit / BP : \_\_\_\_\_  
 Code Postal : \_\_\_\_\_ Commune : \_\_\_\_\_  
 Pays : \_\_\_\_\_  
 Référence (\*) : \_\_\_\_\_

**INSTALLATEUR DE L'ÉQUIPEMENT (Opérateur attesté au sens de l'article R.543-99 du code de l'environnement)**

Raison sociale : \_\_\_\_\_  
 Complément / Service : \_\_\_\_\_  
 Numéro : \_\_\_\_\_ Voie : \_\_\_\_\_  
 Lieu-dit / BP : \_\_\_\_\_  
 Code Postal : \_\_\_\_\_ Commune : \_\_\_\_\_  
 Pays : \_\_\_\_\_  
 Numéro SIRET (\*) : \_\_\_\_\_  
 Numéro d'attestation de capacité : \_\_\_\_\_  
 Personne à contacter : \_\_\_\_\_ Fax : \_\_\_\_\_  
 Téléphone : \_\_\_\_\_  
 Courriel : \_\_\_\_\_  
 Référence (\*) : \_\_\_\_\_

**DISTRIBUTEUR DE L'ÉQUIPEMENT (facultatif \*)**

Raison sociale : \_\_\_\_\_  
 Complément / Service : \_\_\_\_\_  
 Numéro : \_\_\_\_\_ Voie : \_\_\_\_\_  
 Lieu-dit / BP : \_\_\_\_\_  
 Code Postal : \_\_\_\_\_ Commune : \_\_\_\_\_  
 Pays : \_\_\_\_\_  
 Numéro SIRET (\*) : \_\_\_\_\_ Fax : \_\_\_\_\_  
 Téléphone : \_\_\_\_\_  
 Courriel : \_\_\_\_\_

**ÉQUIPEMENT CONTENANT DES FLUIDES FRIGORIGÈNES**

Type :  Climatisation  Pompe à chaleur  
 Fluide frigorigène :  HFC  PFC

**AUTRES**

Période de validité du contrat : \_\_\_\_\_  
 Autres détails : \_\_\_\_\_

SIGNATURE DE L'ACQUÉREUR OU DE SON REPRÉSENTANT	SIGNATURE DE L'INSTALLATEUR OU DE SON REPRÉSENTANT	SIGNATURE DU DISTRIBUTEUR (facultatif *)
Nom du signataire : _____ Signature : _____	Nom du signataire : _____ Signature : _____	Nom du signataire : _____ Signature : _____

(\*) : voir conditions au verso de ce formulaire

## E MISE EN SERVICE FRIGORIGÈNES

ronnement.  
 ions réglementaires en signant le  
 cessitant pour leur assemblage ou  
 urra être réalisée sans remise du

vice de l'équipement contenant  
 cité délivrée en application de  
 tre en cours de validité lors des

établies en France), ce champ

mise en service sont vendues  
 é. L'assemblage et la mise en  
 renseignées dans la section  
 interlocuteur dans le cas de la  
 e en œuvre.



« 10h34. Il me faut une gaine et du câble avant ce soir. »

Avec le Click & Collect, votre commande est prête en 2h max dans votre magasin.

ON A TOUS UNE BONNE RAISON D'UTILISER REXEL.FR



3 000 produits disponibles à JO



460 magasins partout en France



Visibilité des stocks en temps réel

rexel.fr

100% connecté avec votre métier

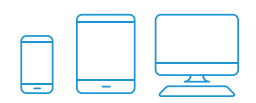

# INDEX

**INDEX DES FONCTIONS-GAMMES**

**P. 1202**

**INDEX DES RÉFÉRENCES**

**P. 1240**

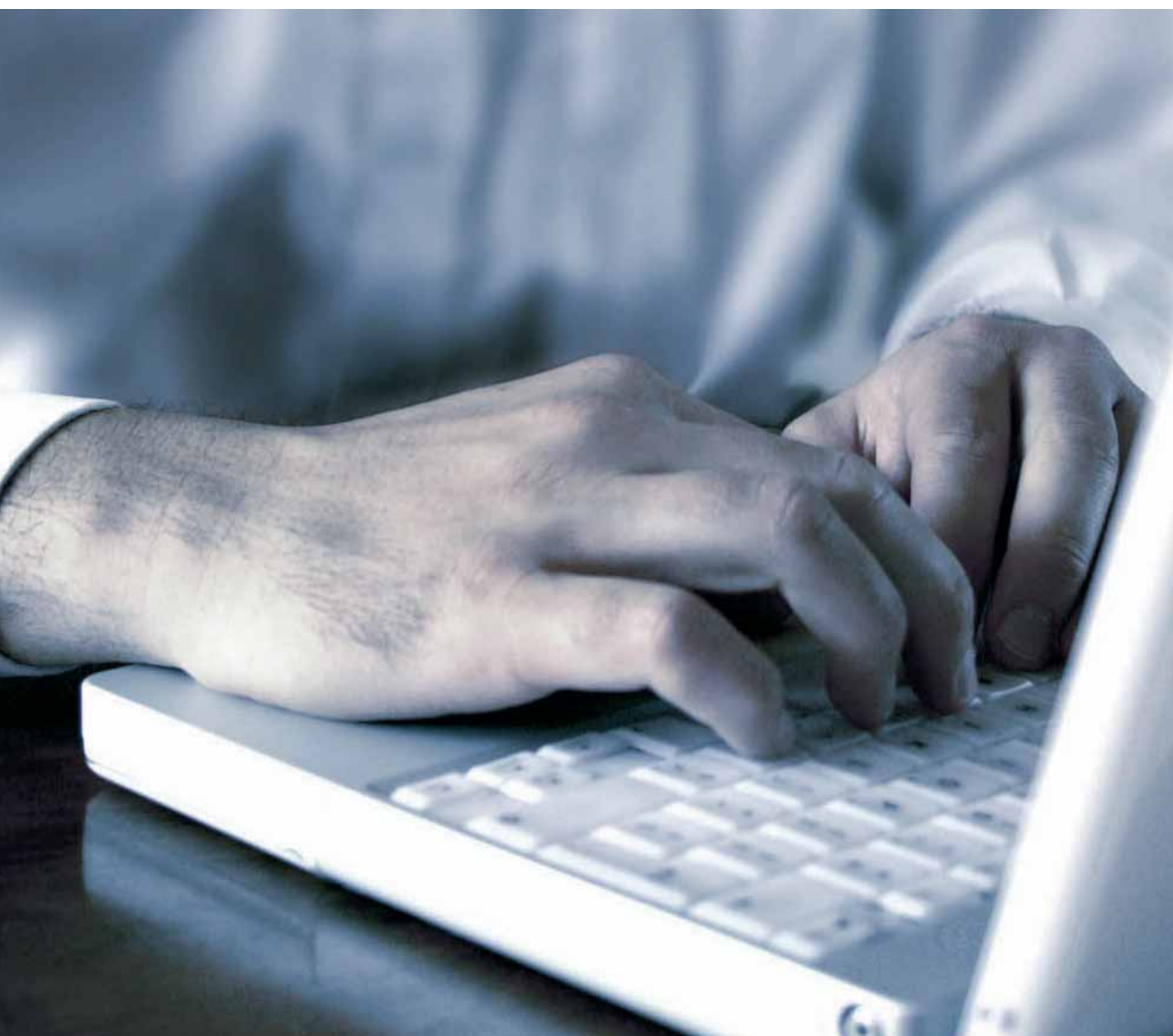

Fonction-Gamme	Famille de produits	Page(s)
45 X 45 APPAREILLAGE.....	APPAREILLAGE ET CONTRÔLE DU BÂTIMENT.....	388
74Q.....	ÉCLAIRAGE.....	471
74R.....	ÉCLAIRAGE.....	471
123 CONNECT.....	RÉSEAUX VDI.....	951
221.....	MESURE, OUTILLAGE, FIXATIONS ET CONSOMMABLES.....	1084
224.....	MESURE, OUTILLAGE, FIXATIONS ET CONSOMMABLES.....	1085
298 SANS ÉCRAN.....	FILS ET CÂBLES.....	82
1906 PENDULUM.....	ÉCLAIRAGE.....	453
1930 - ENJOLIVEURS.....	APPAREILLAGE ET CONTRÔLE DU BÂTIMENT.....	369
1930 - MÉCANISMES.....	APPAREILLAGE ET CONTRÔLE DU BÂTIMENT.....	369
2012.....	CHAUFFAGE ÉLECTRIQUE, ECS, CLIMATISATION ET VENTILATION.....	731
2273.....	MESURE, OUTILLAGE, FIXATIONS ET CONSOMMABLES.....	1084
ABONNÉ PRÉ-CONNECTORISÉ.....	FILS ET CÂBLES.....	92
ABONNÉ PRÉ-CONNECTORISÉ INT/EXT.....	FILS ET CÂBLES.....	92
ACCESSIO.....	CHAUFFAGE ÉLECTRIQUE, ECS, CLIMATISATION ET VENTILATION.....	706
ACCESSOIRE SUPERPOSITION.....	ÉLECTROMÉNAGER ET MULTIMÉDIA.....	1106
ACCESSOIRES DE SÉCURITÉ.....	SÉCURITÉ, COMMUNICATION.....	879
ACCESSOIRES HYDRAULIQUES CHAUFFAGE.....	CHAUFFAGE HYDRAULIQUE, PLOMBERIE, PHOTOVOLTAÏQUE ET BOIS.....	585
ACCESSOIRES 19".....	RÉSEAUX VDI.....	964
ACCESSOIRES ANALOGIQUES.....	SÉCURITÉ, COMMUNICATION.....	927
ACCESSOIRES ANTENNES.....	SÉCURITÉ, COMMUNICATION.....	937
ACCESSOIRES ANTENNES - CERCLAGES, MÂTS, FEUILLARD.....	SÉCURITÉ, COMMUNICATION.....	937
ACCESSOIRES BAES.....	SÉCURITÉ, COMMUNICATION.....	907
ACCESSOIRES CETHI MONOBLOC.....	CHAUFFAGE ÉLECTRIQUE, ECS, CLIMATISATION ET VENTILATION.....	812
ACCESSOIRES CHAUFFAGE.....	CHAUFFAGE ÉLECTRIQUE, ECS, CLIMATISATION ET VENTILATION.....	717
ACCESSOIRES CHAUFFE-EAU.....	CHAUFFAGE ÉLECTRIQUE, ECS, CLIMATISATION ET VENTILATION.....	824
ACCESSOIRES COMMUNS GTL 13 MODULES.....	CONDUITS ET CANALISATIONS.....	148
ACCESSOIRES COMMUNS GTL 18 MODULES.....	CONDUITS ET CANALISATIONS.....	148
ACCESSOIRES COMMUNS GTL 2*13 MODULES.....	CONDUITS ET CANALISATIONS.....	149
ACCESSOIRES CONNECTÉS.....	DISTRIBUTION ET GESTION DE L'ÉNERGIE.....	261
ACCESSOIRES D'ÉTANCHÉITÉ RT 2012.....	CONDUITS ET CANALISATIONS.....	136
ACCESSOIRES DE COMMANDE NUMÉRIQUE.....	SÉCURITÉ, COMMUNICATION.....	877
ACCESSOIRES DE COMMANDE RADIO.....	SÉCURITÉ, COMMUNICATION.....	874
ACCESSOIRES DE DESCENTE.....	DISTRIBUTION ET GESTION DE L'ÉNERGIE.....	218
ACCESSOIRES DE POSE, ENTRETIEN, GAZ.....	CHAUFFAGE ÉLECTRIQUE, ECS, CLIMATISATION ET VENTILATION.....	805
ACCESSOIRES DE SÉCURITÉ.....	SÉCURITÉ, COMMUNICATION.....	878
ACCESSOIRES DE VENTILATION.....	CHAUFFAGE ÉLECTRIQUE, ECS, CLIMATISATION ET VENTILATION.....	768
ACCESSOIRES DE VENTILATION TERTIAIRE ET COLLECTIVE.....	CHAUFFAGE ÉLECTRIQUE, ECS, CLIMATISATION ET VENTILATION.....	772
ACCESSOIRES DM ET DA.....	SÉCURITÉ, COMMUNICATION.....	917
ACCESSOIRES ELECTRONIQUES DE MATS.....	SÉCURITÉ, COMMUNICATION.....	931
ACCESSOIRES ET OUTILLAGE POUR LA CHAPE.....	CHAUFFAGE HYDRAULIQUE, PLOMBERIE, PHOTOVOLTAÏQUE ET BOIS.....	627
ACCESSOIRES ET OUTILLAGE POUR TUBES.....	CHAUFFAGE HYDRAULIQUE, PLOMBERIE, PHOTOVOLTAÏQUE ET BOIS.....	627
ACCESSOIRES FIXATIONS - ATTACHES IPN STANDARDS.....	CONDUITS ET CANALISATIONS.....	127
ACCESSOIRES FIXATIONS - ATTACHES PLEINES RENFORCÉES 1 PATTE.....	CONDUITS ET CANALISATIONS.....	128
ACCESSOIRES FIXATIONS - ATTACHES-PONTET.....	CONDUITS ET CANALISATIONS.....	126
ACCESSOIRES FIXATIONS - CHEVILLES-PONTET.....	CONDUITS ET CANALISATIONS.....	127
ACCESSOIRES FIXATIONS - CLIPS BORD DE TÔLE.....	CONDUITS ET CANALISATIONS.....	127
ACCESSOIRES FIXATIONS - COLLIER EMBASE FIXE-TUBES.....	CONDUITS ET CANALISATIONS.....	126
ACCESSOIRES FUMÉES CHAUFFAGE.....	CHAUFFAGE HYDRAULIQUE, PLOMBERIE, PHOTOVOLTAÏQUE ET BOIS.....	585
ACCESSOIRES HDMI.....	ÉLECTROMÉNAGER ET MULTIMÉDIA.....	1158
ACCESSOIRES INSTALLATION CHAUFFAGE.....	CHAUFFAGE HYDRAULIQUE, PLOMBERIE, PHOTOVOLTAÏQUE ET BOIS.....	585
ACCESSOIRES MINI COFFRETS.....	RÉSEAUX VDI.....	965
ACCESSOIRES PCBT.....	CHAUFFAGE HYDRAULIQUE, PLOMBERIE, PHOTOVOLTAÏQUE ET BOIS.....	627
ACCESSOIRES POMPES À CHALEUR.....	CHAUFFAGE HYDRAULIQUE, PLOMBERIE, PHOTOVOLTAÏQUE ET BOIS.....	577
ACCESSOIRES POUR AUTOMATISMES.....	SÉCURITÉ, COMMUNICATION.....	874
ACCESSOIRES RÉGULATION.....	CHAUFFAGE HYDRAULIQUE, PLOMBERIE, PHOTOVOLTAÏQUE ET BOIS.....	585
ACCESSOIRES SANITAIRES.....	CHAUFFAGE HYDRAULIQUE, PLOMBERIE, PHOTOVOLTAÏQUE ET BOIS.....	653
ACCESSOIRES SUPERPOSITION.....	ÉLECTROMÉNAGER ET MULTIMÉDIA.....	1106
ACCESSOIRES TABLEAU DE COMMUNICATION.....	RÉSEAUX VDI.....	948
ACCESSOIRES TÉLÉPHONE.....	ÉLECTROMÉNAGER ET MULTIMÉDIA.....	1158
ACCESSOIRES TÉLÉPHONIE.....	SÉCURITÉ, COMMUNICATION.....	941
ACCESSOIRES TEMPO.....	CHAUFFAGE ÉLECTRIQUE, ECS, CLIMATISATION ET VENTILATION.....	748
ACCESSOIRES TERMINAUX.....	CHAUFFAGE HYDRAULIQUE, PLOMBERIE, PHOTOVOLTAÏQUE ET BOIS.....	660
ACCROCHE TOUT.....	MESURE, OUTILLAGE, FIXATIONS ET CONSOMMABLES.....	1074
ACCUMULATEURS.....	MESURE, OUTILLAGE, FIXATIONS ET CONSOMMABLES.....	1097
ACCURO 2.....	CHAUFFAGE ÉLECTRIQUE, ECS, CLIMATISATION ET VENTILATION.....	749
ACOLONNE SÉRIE 288.....	FILS ET CÂBLES.....	84
ACTASSI.....	FILS ET CÂBLES.....	88
ACTASSI.....	RÉSEAUX VDI.....	964
ACTI9.....	DISTRIBUTION ET GESTION DE L'ÉNERGIE.....	210
ACTI9 - ACCESSOIRES POUR DISJONCTEURS ACTI9.....	DISTRIBUTION ET GESTION DE L'ÉNERGIE.....	246

Fonction-Gamme	Famille de produits	Page(s)
ACT19 - ACT19 SMARTLINK .....	DISTRIBUTION ET GESTION DE L'ÉNERGIE .....	247
ACT19 - APPAREILS À RACCORDEMENT RAPIDE AVEC DT40 .....	DISTRIBUTION ET GESTION DE L'ÉNERGIE .....	243
ACT19 - AUXILIAIRES ÉLECTRIQUES .....	DISTRIBUTION ET GESTION DE L'ÉNERGIE .....	243
ACT19 - AUXILIAIRES ÉLECTRIQUES C120 .....	DISTRIBUTION ET GESTION DE L'ÉNERGIE .....	247
ACT19 - AUXILIAIRES ÉLECTRIQUES POUR IC60 .....	DISTRIBUTION ET GESTION DE L'ÉNERGIE .....	246
ACT19 - BLOCS DIFFÉRENTIELS VIGI POUR IC60N .....	DISTRIBUTION ET GESTION DE L'ÉNERGIE .....	245
ACT19 - BLOCS VIGI POUR C120N .....	DISTRIBUTION ET GESTION DE L'ÉNERGIE .....	247
ACT19 - COMPTEURS D'ÉNERGIE IME .....	DISTRIBUTION ET GESTION DE L'ÉNERGIE .....	210
ACT19 - DISJONCTEURS C120N PDC 10KA .....	DISTRIBUTION ET GESTION DE L'ÉNERGIE .....	247
ACT19 - DISJONCTEURS IC60 COURBE C PDC 10KA .....	DISTRIBUTION ET GESTION DE L'ÉNERGIE .....	245
ACT19 - DISJONCTEURS IC60 COURBE D PDC 6KA .....	DISTRIBUTION ET GESTION DE L'ÉNERGIE .....	244
ACT19 - DISJONCTEURS TÉLÉCOMMANDES REFLEX IC60 COURBE C PDC 10KA .....	DISTRIBUTION ET GESTION DE L'ÉNERGIE .....	246
ACT19 - INTERRUPTEURS DIFFÉRENTIELS IID .....	DISTRIBUTION ET GESTION DE L'ÉNERGIE .....	244
ACT19 - INTERRUPTEURS SECTIONNEURS ISW .....	DISTRIBUTION ET GESTION DE L'ÉNERGIE .....	239
ACT19 - PARAFONDRES ÉNERGIE .....	DISTRIBUTION ET GESTION DE L'ÉNERGIE .....	229
ACT19 - PARAFONDRES TÉLÉPHONIE - COURANTS FAIBLES .....	DISTRIBUTION ET GESTION DE L'ÉNERGIE .....	230
ACT19 - POUR TECHNOLOGIE PEIGNABLE .....	DISTRIBUTION ET GESTION DE L'ÉNERGIE .....	225
ACT19 - TÉLÉRUPTEURS, CONTACTEURS, MINUTERIES, INTERRUPTEURS, VOYANTS .....	DISTRIBUTION ET GESTION DE L'ÉNERGIE .....	228
ACT19 PARAFONDRE .....	CHAUFFAGE HYDRAULIQUE, PLOMBERIE, PHOTOVOLTAÏQUE ET BOIS .....	684
ACTUA 2 SMART ECOCONTROL .....	CHAUFFAGE ÉLECTRIQUE, ECS, CLIMATISATION ET VENTILATION .....	720
ACX - COSSES ALU/CUIVRE À FÛT COURT .....	DISTRIBUTION ET GESTION DE L'ÉNERGIE .....	312
ADAGIO HORIZONTAL OU VERTICAL .....	CHAUFFAGE HYDRAULIQUE, PLOMBERIE, PHOTOVOLTAÏQUE ET BOIS .....	603
ADAGIO SMART ECOCONTROL .....	CHAUFFAGE ÉLECTRIQUE, ECS, CLIMATISATION ET VENTILATION .....	696
ADAPTEURS .....	ÉLECTROMÉNAGER ET MULTIMÉDIA .....	1161
ADAPTEURS TNT TERRESTRE HD .....	SÉCURITÉ, COMMUNICATION .....	932
ADELIS .....	CHAUFFAGE HYDRAULIQUE, PLOMBERIE, PHOTOVOLTAÏQUE ET BOIS .....	608
ADELIS DIGITAL .....	CHAUFFAGE ÉLECTRIQUE, ECS, CLIMATISATION ET VENTILATION .....	732
ADELIS INTÉGRAL .....	CHAUFFAGE ÉLECTRIQUE, ECS, CLIMATISATION ET VENTILATION .....	731
ADEOS .....	CHAUFFAGE ÉLECTRIQUE, ECS, CLIMATISATION ET VENTILATION .....	703
ADJUVANTS .....	CHAUFFAGE HYDRAULIQUE, PLOMBERIE, PHOTOVOLTAÏQUE ET BOIS .....	626
ADOUCCISSEURS .....	CHAUFFAGE HYDRAULIQUE, PLOMBERIE, PHOTOVOLTAÏQUE ET BOIS .....	669
AE - COFFRETS ACIER AVEC PLAQUE DE MONTAGE .....	DISTRIBUTION ET GESTION DE L'ÉNERGIE .....	295
AÉRATEURS .....	CHAUFFAGE ÉLECTRIQUE, ECS, CLIMATISATION ET VENTILATION .....	783
AEROMAX 5 .....	CHAUFFAGE ÉLECTRIQUE, ECS, CLIMATISATION ET VENTILATION .....	813
AEROMAX PISCINE 2 .....	CHAUFFAGE ÉLECTRIQUE, ECS, CLIMATISATION ET VENTILATION .....	828
AÉROTHERMES .....	CHAUFFAGE ÉLECTRIQUE, ECS, CLIMATISATION ET VENTILATION .....	786
AFFICHETTES .....	MESURE, OUTILLAGE, FIXATIONS ET CONSOMMABLES .....	1046
AFFINAGE EAUX DE BOISSON .....	CHAUFFAGE HYDRAULIQUE, PLOMBERIE, PHOTOVOLTAÏQUE ET BOIS .....	671
AGATE 3 .....	CHAUFFAGE ÉLECTRIQUE, ECS, CLIMATISATION ET VENTILATION .....	742
AGILIA PILOTAGE INTELLIGENT CONNECTÉ .....	CHAUFFAGE ÉLECTRIQUE, ECS, CLIMATISATION ET VENTILATION .....	692
AGRAFEUSE AGRAPHES .....	CHAUFFAGE HYDRAULIQUE, PLOMBERIE, PHOTOVOLTAÏQUE ET BOIS .....	626
AGYLUS .....	SÉCURITÉ, COMMUNICATION .....	899
AGYLUS - ALARME RADIO .....	SÉCURITÉ, COMMUNICATION .....	912
AGYLUS - SUPERVISION .....	SÉCURITÉ, COMMUNICATION .....	913
AIGUILLES ET BAGUETTES TIRE-FILS .....	MESURE, OUTILLAGE, FIXATIONS ET CONSOMMABLES .....	1012
AIR BLOCK .....	ÉCLAIRAGE .....	442
AIREVO .....	CHAUFFAGE ÉLECTRIQUE, ECS, CLIMATISATION ET VENTILATION .....	702
AIRFILTER .....	CHAUFFAGE ÉLECTRIQUE, ECS, CLIMATISATION ET VENTILATION .....	772
AIXANCE SMART ECOCONTROL .....	CHAUFFAGE ÉLECTRIQUE, ECS, CLIMATISATION ET VENTILATION .....	716
AIXANCE DIGITAL SAS .....	CHAUFFAGE ÉLECTRIQUE, ECS, CLIMATISATION ET VENTILATION .....	715
ALARMES (CÂBLES) .....	FILS ET CÂBLES .....	85
ALARMES CHAMBRE FROIDE .....	SÉCURITÉ, COMMUNICATION .....	917
ALARMES INCENDIE .....	SÉCURITÉ, COMMUNICATION .....	908
ALARMES INTRUSION .....	SÉCURITÉ, COMMUNICATION .....	890
ALARMES ISSUES SECOURS .....	SÉCURITÉ, COMMUNICATION .....	917
ALARMES PILE .....	SÉCURITÉ, COMMUNICATION .....	913
ALARMES PPMS .....	SÉCURITÉ, COMMUNICATION .....	899
ALARMES SECTEUR .....	SÉCURITÉ, COMMUNICATION .....	913
ALARMES TECHNIQUES .....	SÉCURITÉ, COMMUNICATION .....	918
ALARMES TYPE 2B .....	SÉCURITÉ, COMMUNICATION .....	916
ALARMES TYPE 3 .....	SÉCURITÉ, COMMUNICATION .....	916
ALARMES TYPE 4 .....	SÉCURITÉ, COMMUNICATION .....	912
ALEZIO COMPACT .....	CHAUFFAGE HYDRAULIQUE, PLOMBERIE, PHOTOVOLTAÏQUE ET BOIS .....	574
ALEZIO EVOLUTION .....	CHAUFFAGE HYDRAULIQUE, PLOMBERIE, PHOTOVOLTAÏQUE ET BOIS .....	572
ALEZIO S V200 .....	CHAUFFAGE HYDRAULIQUE, PLOMBERIE, PHOTOVOLTAÏQUE ET BOIS .....	573
ALFA - AVEC COLLERETTE .....	MESURE, OUTILLAGE, FIXATIONS ET CONSOMMABLES .....	1055
ALFA - SANS COLLERETTE .....	MESURE, OUTILLAGE, FIXATIONS ET CONSOMMABLES .....	1055
ALFEA EXCELLIA A1 / ALFEA EXCELLIA HP A1 .....	CHAUFFAGE HYDRAULIQUE, PLOMBERIE, PHOTOVOLTAÏQUE ET BOIS .....	570
ALFEA EXTENSA A1 .....	CHAUFFAGE HYDRAULIQUE, PLOMBERIE, PHOTOVOLTAÏQUE ET BOIS .....	569
ALFEA HYBRID DUO FIOUL A1 .....	CHAUFFAGE HYDRAULIQUE, PLOMBERIE, PHOTOVOLTAÏQUE ET BOIS .....	576
ALFEA HYBRID DUO GAZ .....	CHAUFFAGE HYDRAULIQUE, PLOMBERIE, PHOTOVOLTAÏQUE ET BOIS .....	575

Fonction-Gamme	Famille de produits	Page(s)
ALFLEX ALU COMPACTEE	CHAUFFAGE ÉLECTRIQUE, ECS, CLIMATISATION ET VENTILATION	782
ALGAINÉ ALUMINIUM	CHAUFFAGE ÉLECTRIQUE, ECS, CLIMATISATION ET VENTILATION	782
ALIMENTATION COURANT	ÉCLAIRAGE	553
ALIMENTATION TENSION	ÉCLAIRAGE	553
ALIMENTATIONS À DÉCOUPAGE	DISTRIBUTION ET GESTION DE L'ÉNERGIE	292
ALINDUFLEX@ 6S11	FILS ET CÂBLES	78
ALLURE DIGITAL	CHAUFFAGE ÉLECTRIQUE, ECS, CLIMATISATION ET VENTILATION	733
ALPHA - ANTENNES ALPHA	SÉCURITÉ, COMMUNICATION	929
ALRÉA - ACCESSOIRES	APPAREILLAGE ET CONTRÔLE DU BÂTIMENT	399
ALRÉA - APPAREILLAGE SAILLIE COMPLET / MÉCANISME + CADRE	APPAREILLAGE ET CONTRÔLE DU BÂTIMENT	398
ALRÉA - MÉCANISMES SEULS POUR CADRE POUR MOULURE	APPAREILLAGE ET CONTRÔLE DU BÂTIMENT	399
ALTHERMA	CHAUFFAGE HYDRAULIQUE, PLOMBERIE, PHOTOVOLTAÏQUE ET BOIS	571
ALTHERMA - 3G R-32	CHAUFFAGE HYDRAULIQUE, PLOMBERIE, PHOTOVOLTAÏQUE ET BOIS	572
ALTHERMA - ACCESSOIRES	CHAUFFAGE HYDRAULIQUE, PLOMBERIE, PHOTOVOLTAÏQUE ET BOIS	572
ALTHERMA - CLASSIQUE	CHAUFFAGE HYDRAULIQUE, PLOMBERIE, PHOTOVOLTAÏQUE ET BOIS	571
ALTHERMA - HAUTE TEMPÉRATURE	CHAUFFAGE HYDRAULIQUE, PLOMBERIE, PHOTOVOLTAÏQUE ET BOIS	571
ALTHERMA - HAUTE TEMPÉRATURE GRAND FROID	CHAUFFAGE HYDRAULIQUE, PLOMBERIE, PHOTOVOLTAÏQUE ET BOIS	572
ALTHERMA - THERMOSTATS	CHAUFFAGE HYDRAULIQUE, PLOMBERIE, PHOTOVOLTAÏQUE ET BOIS	572
ALTHERMA HYBRIDE GAZ	CHAUFFAGE HYDRAULIQUE, PLOMBERIE, PHOTOVOLTAÏQUE ET BOIS	576
ALTIMA	CHAUFFAGE ÉLECTRIQUE, ECS, CLIMATISATION ET VENTILATION	709
ALU 16 - APPAREILS SEULS	ÉCLAIRAGE	442
AMADEUS DIGITAL	CHAUFFAGE ÉLECTRIQUE, ECS, CLIMATISATION ET VENTILATION	715
AMBIANCE	APPAREILLAGE ET CONTRÔLE DU BÂTIMENT	327
AMBIANCE - CLÉ PROTOCOLE	CHAUFFAGE HYDRAULIQUE, PLOMBERIE, PHOTOVOLTAÏQUE ET BOIS	564
AMBIELLA	ÉCLAIRAGE	465
AMORCEUR	ÉCLAIRAGE	556
AMPLIFICATEUR	SÉCURITÉ, COMMUNICATION	919
AMPLIFICATEUR "TOUT EN UN"	SÉCURITÉ, COMMUNICATION	919
AMPLIFICATEUR POUR MALENDANT	SÉCURITÉ, COMMUNICATION	919
AMPLIFICATEURS MULTIBANDES	SÉCURITÉ, COMMUNICATION	931
AMY LED	ÉCLAIRAGE	465
ANDRIS	CHAUFFAGE ÉLECTRIQUE, ECS, CLIMATISATION ET VENTILATION	819
ANGEL	MESURE, OUTILLAGE, FIXATIONS ET CONSOMMABLES	1075
ANNA LED	ÉCLAIRAGE	469
ANTENNES	SÉCURITÉ, COMMUNICATION	929
ANTENNES (CÂBLES)	FILS ET CÂBLES	86
ANTENNES FM	SÉCURITÉ, COMMUNICATION	930
ANTENNES KIT	SÉCURITÉ, COMMUNICATION	931
ANTENNES UHF	SÉCURITÉ, COMMUNICATION	931
ANTITARTRE	CHAUFFAGE HYDRAULIQUE, PLOMBERIE, PHOTOVOLTAÏQUE ET BOIS	671
ANTIVANDALISME	CHAUFFAGE ÉLECTRIQUE, ECS, CLIMATISATION ET VENTILATION	718
APANEO RF	CHAUFFAGE ÉLECTRIQUE, ECS, CLIMATISATION ET VENTILATION	741
APANEO RF T	CHAUFFAGE ÉLECTRIQUE, ECS, CLIMATISATION ET VENTILATION	741
APEX	ÉCLAIRAGE	437
APPAREILLAGE 45 X 45	APPAREILLAGE ET CONTRÔLE DU BÂTIMENT	388
APPAREILLAGE ARCHITECTURAL	APPAREILLAGE ET CONTRÔLE DU BÂTIMENT	366
APPAREILLAGE COMPLÉMENTAIRE	DISTRIBUTION ET GESTION DE L'ÉNERGIE	286
APPAREILLAGE COMPOSABLE	APPAREILLAGE ET CONTRÔLE DU BÂTIMENT	370
APPAREILLAGE ÉCONOMIQUE	APPAREILLAGE ET CONTRÔLE DU BÂTIMENT	396
APPAREILLAGE ÉTANCHE > IP44	APPAREILLAGE ET CONTRÔLE DU BÂTIMENT	401
APPAREILLAGE MODULAIRE ABB	DISTRIBUTION ET GESTION DE L'ÉNERGIE	277
APPAREILLAGE MODULAIRE COMPLÉMENTAIRE	DISTRIBUTION ET GESTION DE L'ÉNERGIE	282
APPAREILLAGE MODULAIRE HAGER	DISTRIBUTION ET GESTION DE L'ÉNERGIE	262
APPAREILLAGE MODULAIRE LEGRAND	DISTRIBUTION ET GESTION DE L'ÉNERGIE	248
APPAREILLAGE MODULAIRE SCHNEIDER ELECTRIC	DISTRIBUTION ET GESTION DE L'ÉNERGIE	222
APPAREILLAGE SAILLIE	APPAREILLAGE ET CONTRÔLE DU BÂTIMENT	397
APPAREILLAGE SAILLIE COMPLET / MÉCANISMES + CADRES	APPAREILLAGE ET CONTRÔLE DU BÂTIMENT	397
APPAREILLAGE SAILLIE COMPOSABLE / CADRES	APPAREILLAGE ET CONTRÔLE DU BÂTIMENT	398
APPAREILLAGE SAILLIE COMPOSABLE / MÉCANISMES	APPAREILLAGE ET CONTRÔLE DU BÂTIMENT	398
APPAREILLAGE TERMINAL	APPAREILLAGE ET CONTRÔLE DU BÂTIMENT	366
APPAREILLAGES	ÉCLAIRAGE	552
APPAREILLAGES COMPLÉMENTAIRES	APPAREILLAGE ET CONTRÔLE DU BÂTIMENT	427
APPAREILLAGES POUR LAMPES À DÉCHARGE	ÉCLAIRAGE	556
APPAREILLAGES POUR LAMPES FLUORESCENTES	ÉCLAIRAGE	554
APPAREILLAGES POUR LAMPES TBT	ÉCLAIRAGE	554
APPAREILLAGES POUR LEDS	ÉCLAIRAGE	552
APPAREILS DE MESURE	MESURE, OUTILLAGE, FIXATIONS ET CONSOMMABLES	991
APPAREILS SEULS	ÉCLAIRAGE	445
APPLIQUES	ÉCLAIRAGE	451 - 497
APPLIQUES ET LAMPADAIRES	ÉCLAIRAGE	476
APPLIQUES LED	ÉCLAIRAGE	451 - 478 - 498 - 506

Fonction-Gamme	Famille de produits	Page(s)
APPLIQUES LED A DETECTION.....	ÉCLAIRAGE.....	497
APPLIQUES POUR LAMPES 230V.....	ÉCLAIRAGE.....	451 - 478 - 499
AQUACOSY.....	CHAUFFAGE ÉLECTRIQUE, ECS, CLIMATISATION ET VENTILATION.....	812
AQUADESIGN IP44.....	APPAREILLAGE ET CONTRÔLE DU BÂTIMENT.....	405
AQUADESIGN IP44 - ENJOLIVEURS.....	APPAREILLAGE ET CONTRÔLE DU BÂTIMENT.....	405
AQUADESIGN IP44 - MÉCANISMES.....	APPAREILLAGE ET CONTRÔLE DU BÂTIMENT.....	405
AQUADESIGN IP44 - PLAQUES.....	APPAREILLAGE ET CONTRÔLE DU BÂTIMENT.....	405
AQUAFORCE PRO.....	ÉCLAIRAGE.....	483
AQUAFORCE PRO - LUMINAIRES À VASQUE POLYCARBONATE.....	ÉCLAIRAGE.....	483
AQUANEXT SPLIT.....	CHAUFFAGE ÉLECTRIQUE, ECS, CLIMATISATION ET VENTILATION.....	815
AQUAPRO.....	ÉCLAIRAGE.....	443
AQUASET.....	CHAUFFAGE HYDRAULIQUE, PLOMBERIE, PHOTOVOLTAÏQUE ET BOIS.....	574
AQUAVIT.....	CHAUFFAGE HYDRAULIQUE, PLOMBERIE, PHOTOVOLTAÏQUE ET BOIS.....	655
AR2V NORME XP.....	FILS ET CÂBLES.....	74
AR3200CE.....	CHAUFFAGE ÉLECTRIQUE, ECS, CLIMATISATION ET VENTILATION.....	788
ARCHE.....	ÉCLAIRAGE.....	506
ARGON.....	ÉCLAIRAGE.....	487
ARGON - ARMATURES A LED INTEGREES.....	ÉCLAIRAGE.....	487
ARIMOS - CDP-X ET MRX.....	ÉCLAIRAGE.....	468
ARMATURES INDUSTRIELLES.....	ÉCLAIRAGE.....	486
ARMOIRE DE MAÇON.....	MESURE, OUTILLAGE, FIXATIONS ET CONSOMMABLES.....	1038
ARMOIRES ALUMINIUM.....	DISTRIBUTION ET GESTION DE L'ÉNERGIE.....	204
ARMOIRES POLYESTER.....	DISTRIBUTION ET GESTION DE L'ÉNERGIE.....	204
ARMOIRES PRÉ-ÉQUIPÉES.....	SÉCURITÉ, COMMUNICATION.....	935
ARMOIRES TARIF JAUNE.....	DISTRIBUTION ET GESTION DE L'ÉNERGIE.....	204
ARPON.....	MESURE, OUTILLAGE, FIXATIONS ET CONSOMMABLES.....	1052
ARPON - MATÉRIAUX CREUX.....	MESURE, OUTILLAGE, FIXATIONS ET CONSOMMABLES.....	1052
ARRIMAGE.....	MESURE, OUTILLAGE, FIXATIONS ET CONSOMMABLES.....	1033
ART.....	APPAREILLAGE ET CONTRÔLE DU BÂTIMENT.....	366
ART - ACCESSOIRES.....	APPAREILLAGE ET CONTRÔLE DU BÂTIMENT.....	369
ART - UNIVERS ÉPURE ACIER BROSSÉ.....	APPAREILLAGE ET CONTRÔLE DU BÂTIMENT.....	367
ART - UNIVERS ÉPURE ACIER MIROIR.....	APPAREILLAGE ET CONTRÔLE DU BÂTIMENT.....	368
ART - UNIVERS ÉPURE ACIER SATIN.....	APPAREILLAGE ET CONTRÔLE DU BÂTIMENT.....	367
ART - UNIVERS ÉPURE BLANC SATIN.....	APPAREILLAGE ET CONTRÔLE DU BÂTIMENT.....	369
ART - UNIVERS ÉPURE BRONZE.....	APPAREILLAGE ET CONTRÔLE DU BÂTIMENT.....	368
ART - UNIVERS ÉPURE NOIR MAT.....	APPAREILLAGE ET CONTRÔLE DU BÂTIMENT.....	368
ART - UNIVERS MÉMOIRE ACIER BROSSÉ.....	APPAREILLAGE ET CONTRÔLE DU BÂTIMENT.....	366
ART - UNIVERS MÉMOIRE CRISTAL.....	APPAREILLAGE ET CONTRÔLE DU BÂTIMENT.....	367
ART - UNIVERS MÉMOIRE OR BROSSÉ.....	APPAREILLAGE ET CONTRÔLE DU BÂTIMENT.....	366
ARTIS.....	CHAUFFAGE HYDRAULIQUE, PLOMBERIE, PHOTOVOLTAÏQUE ET BOIS.....	604
ASKER.....	ÉCLAIRAGE.....	494 - 501
ASKER - APPLIQUES LED.....	ÉCLAIRAGE.....	501
ASKER - APPLIQUES POUR LAMPES 230V.....	ÉCLAIRAGE.....	501
ASPIRATEURS.....	ÉLECTROMÉNAGER ET MULTIMÉDIA.....	1148 - 1167 - 1170
ASPIRATEURS AVEC SACS.....	ÉLECTROMÉNAGER ET MULTIMÉDIA.....	1149 - 1167
ASPIRATEURS EAU ET POUSSIÈRE.....	ÉLECTROMÉNAGER ET MULTIMÉDIA.....	1148 - 1167
ASPIRATEURS EAU ET POUSSIÈRE.....	MESURE, OUTILLAGE, FIXATIONS ET CONSOMMABLES.....	1028
ASPIRATEURS SANS FILS.....	ÉLECTROMÉNAGER ET MULTIMÉDIA.....	1150
ASPIRATEURS SANS SACS.....	ÉLECTROMÉNAGER ET MULTIMÉDIA.....	1149 - 1167
ASPIRATION.....	ÉLECTROMÉNAGER ET MULTIMÉDIA.....	1138 - 1166
ASPIRATION CENTRALISÉE.....	CHAUFFAGE ÉLECTRIQUE, ECS, CLIMATISATION ET VENTILATION.....	829
ASPIRATION CENTRALISÉE.....	ÉLECTROMÉNAGER ET MULTIMÉDIA.....	1168
ASPIRO - BROSSEUR.....	ÉLECTROMÉNAGER ET MULTIMÉDIA.....	1169
ASTER - PROJECTEURS LED.....	ÉCLAIRAGE.....	512
ASTREO - HUBLOTS À DÉTECTEURS À LEDS INTEGRÉES.....	ÉCLAIRAGE.....	475
ASTREO - HUBLOTS À LED INTÉGRÉES.....	ÉCLAIRAGE.....	475
ASYC IV.....	MESURE, OUTILLAGE, FIXATIONS ET CONSOMMABLES.....	994
ATEHA.....	APPAREILLAGE ET CONTRÔLE DU BÂTIMENT.....	399
ATEHA - ACCESSOIRES.....	APPAREILLAGE ET CONTRÔLE DU BÂTIMENT.....	401
ATEHA - ASSOCIABLE - BOITES.....	APPAREILLAGE ET CONTRÔLE DU BÂTIMENT.....	400
ATEHA - ASSOCIABLE - MÉCANISMES.....	APPAREILLAGE ET CONTRÔLE DU BÂTIMENT.....	400
ATEHA - COMPLET.....	APPAREILLAGE ET CONTRÔLE DU BÂTIMENT.....	399
ATEHA - SUPPORTS MOULURES ET PLINTHES.....	APPAREILLAGE ET CONTRÔLE DU BÂTIMENT.....	401
ATLANTIC - BOITIERS INDUSTRIELS.....	DISTRIBUTION ET GESTION DE L'ÉNERGIE.....	293
ATLANTIC - COFFRETS.....	DISTRIBUTION ET GESTION DE L'ÉNERGIE.....	293
ATLANTIC GEOLIA.....	CHAUFFAGE HYDRAULIQUE, PLOMBERIE, PHOTOVOLTAÏQUE ET BOIS.....	577
ATLANTIC KIT TRI.....	CHAUFFAGE ÉLECTRIQUE, ECS, CLIMATISATION ET VENTILATION.....	825
ATOLL.....	CHAUFFAGE ÉLECTRIQUE, ECS, CLIMATISATION ET VENTILATION.....	709
ATOLL OVALE.....	ÉCLAIRAGE.....	474
ATOLL OVALE - HUBLOTS À DÉTECTEUR POUR LAMPES E27.....	ÉCLAIRAGE.....	474
ATOLL SPA.....	CHAUFFAGE ÉLECTRIQUE, ECS, CLIMATISATION ET VENTILATION.....	738

Fonction-Gamme	Famille de produits	Page(s)
ATOLL SPA.....	CHAUFFAGE HYDRAULIQUE, PLOMBERIE, PHOTOVOLTAÏQUE ET BOIS.....	606
ATOLL SPA + AIR.....	CHAUFFAGE ÉLECTRIQUE, ECS, CLIMATISATION ET VENTILATION.....	738
ATOLL SPA + AIR.....	CHAUFFAGE HYDRAULIQUE, PLOMBERIE, PHOTOVOLTAÏQUE ET BOIS.....	607
ATTACHES IPN.....	MESURE, OUTILLAGE, FIXATIONS ET CONSOMMABLES.....	1072
ATTACHES PLEINES RENFORCÉES.....	MESURE, OUTILLAGE, FIXATIONS ET CONSOMMABLES.....	1073
ATTACHES PONTET.....	MESURE, OUTILLAGE, FIXATIONS ET CONSOMMABLES.....	1073
AUDIO (CÂBLES).....	ÉLECTROMÉNAGER ET MULTIMÉDIA.....	1156
AUTOMATISMES 24V.....	SÉCURITÉ, COMMUNICATION.....	873
AUTOMATISMES D'OUVERTURES.....	SÉCURITÉ, COMMUNICATION.....	869
AUTOMATISMES DE TECHNOLOGIE A BAIN D'HUILE 230V.....	SÉCURITÉ, COMMUNICATION.....	872
AUTOMATISMES DE TECHNOLOGIE ÉLECTROMÉCANIQUE.....	SÉCURITÉ, COMMUNICATION.....	870
AUTOMATISMES DE TECHNOLOGIE ÉLECTROMÉCANIQUE 24V.....	SÉCURITÉ, COMMUNICATION.....	872
AUTOMATISMES DE TECHNOLOGIE HYDRAULIQUE.....	SÉCURITÉ, COMMUNICATION.....	870
AUTOMATISMES DU BÂTIMENT.....	APPAREILLAGE ET CONTRÔLE DU BÂTIMENT.....	327
AUTOMATISMES POUR PORTAILS BATTANTS.....	SÉCURITÉ, COMMUNICATION.....	869
AUTOMATISMES POUR PORTAILS COULISSANTS.....	SÉCURITÉ, COMMUNICATION.....	871
AUTOMATISMES POUR PORTES BATTANTES.....	SÉCURITÉ, COMMUNICATION.....	886
AUTOMATISMES POUR PORTES DE GARAGES.....	SÉCURITÉ, COMMUNICATION.....	873
AUTOMATISMES POUR VOILETS.....	SÉCURITÉ, COMMUNICATION.....	882
AUTRES APPAREILS DE MESURES.....	MESURE, OUTILLAGE, FIXATIONS ET CONSOMMABLES.....	1000
AUTRES FOURS.....	ÉLECTROMÉNAGER ET MULTIMÉDIA.....	1124 - 1163
AUTRES PRODUITS MODULAIRES.....	DISTRIBUTION ET GESTION DE L'ÉNERGIE.....	284
AUTRES REGULATIONS ET ACCESSOIRES.....	CHAUFFAGE HYDRAULIQUE, PLOMBERIE, PHOTOVOLTAÏQUE ET BOIS.....	582
AVIELLA.....	ÉCLAIRAGE.....	464
AXIOME TI/T2.....	ÉCLAIRAGE.....	473
AXIOME TI/T2 - HUBLOTS À DÉTECTEUR, ANTIVANDALES À LED INTÉGRÉES.....	ÉCLAIRAGE.....	473
AXIOME TI/T2 - HUBLOTS À DÉTECTEUR, ANTIVANDALES POUR LAMPES E27.....	ÉCLAIRAGE.....	473
AXIOME TI/T2 - HUBLOTS ANTIVANDALES À LED INTÉGRÉES.....	ÉCLAIRAGE.....	473
AXIOME TI/T2 - HUBLOTS ANTIVANDALES POUR LAMPES E27.....	ÉCLAIRAGE.....	473
AXOLUTE.....	APPAREILLAGE ET CONTRÔLE DU BÂTIMENT.....	378
AXOLUTE - ACCESSOIRES.....	APPAREILLAGE ET CONTRÔLE DU BÂTIMENT.....	379
AXOLUTE - MÉCANISMES.....	APPAREILLAGE ET CONTRÔLE DU BÂTIMENT.....	378
AXOLUTE - PLAQUES ELLIPTIQUES.....	APPAREILLAGE ET CONTRÔLE DU BÂTIMENT.....	379
AXOLUTE - PLAQUES RECTANGULAIRES.....	APPAREILLAGE ET CONTRÔLE DU BÂTIMENT.....	379
AXOLUTE - SUPPORTS.....	APPAREILLAGE ET CONTRÔLE DU BÂTIMENT.....	379
AXOLUTE WHITE.....	APPAREILLAGE ET CONTRÔLE DU BÂTIMENT.....	380
AXOLUTE WHITE - ACCESSOIRES.....	APPAREILLAGE ET CONTRÔLE DU BÂTIMENT.....	380
AXOLUTE WHITE - MÉCANISMES.....	APPAREILLAGE ET CONTRÔLE DU BÂTIMENT.....	380
AXOLUTE WHITE - PLAQUES.....	APPAREILLAGE ET CONTRÔLE DU BÂTIMENT.....	380
B614.....	SÉCURITÉ, COMMUNICATION.....	887
B680H.....	SÉCURITÉ, COMMUNICATION.....	887
BAC.....	CONDUITS ET CANALISATIONS.....	141
BAC DE RECUPERATION.....	CHAUFFAGE ÉLECTRIQUE, ECS, CLIMATISATION ET VENTILATION.....	817 - 826
BACK-UPS ES.....	RÉSEAUX VDI.....	979
BACK-UPS ES GREEN.....	RÉSEAUX VDI.....	979
BACK-UPS PRO GREEN.....	RÉSEAUX VDI.....	980
BACS D'ENCASTREMENT.....	CONDUITS ET CANALISATIONS.....	141
BACS D'ENCASTREMENT.....	DISTRIBUTION ET GESTION DE L'ÉNERGIE.....	270
BAES.....	SÉCURITÉ, COMMUNICATION.....	899
BAGANA.....	CHAUFFAGE ÉLECTRIQUE, ECS, CLIMATISATION ET VENTILATION.....	741
BAGUE NYLON.....	MESURE, OUTILLAGE, FIXATIONS ET CONSOMMABLES.....	1067
BAHIA.....	CHAUFFAGE ÉLECTRIQUE, ECS, CLIMATISATION ET VENTILATION.....	764
BAHIA 3 EOLE.....	CHAUFFAGE ÉLECTRIQUE, ECS, CLIMATISATION ET VENTILATION.....	739
BAHIA 3 ÉTROIT.....	CHAUFFAGE ÉLECTRIQUE, ECS, CLIMATISATION ET VENTILATION.....	739
BAIN D'HUILE.....	CHAUFFAGE ÉLECTRIQUE, ECS, CLIMATISATION ET VENTILATION.....	721
BALADEUSES.....	MESURE, OUTILLAGE, FIXATIONS ET CONSOMMABLES.....	1034
BALAIS.....	MESURE, OUTILLAGE, FIXATIONS ET CONSOMMABLES.....	1045
BALAYETTES.....	MESURE, OUTILLAGE, FIXATIONS ET CONSOMMABLES.....	1045
BALAYEUSE.....	ÉLECTROMÉNAGER ET MULTIMÉDIA.....	1169
BALEARES 2.....	CHAUFFAGE ÉLECTRIQUE, ECS, CLIMATISATION ET VENTILATION.....	707
BALINA.....	CHAUFFAGE ÉLECTRIQUE, ECS, CLIMATISATION ET VENTILATION.....	723
BALLAST ÉLECTRONIQUE.....	ÉCLAIRAGE.....	555
BALLAST FERROMAGNÉTIQUE.....	ÉCLAIRAGE.....	555
BANDEAU ALERTE CONNECTÉE.....	DISTRIBUTION ET GESTION DE L'ÉNERGIE.....	265
BANDEAUX ET RÉGLETTES LED.....	ÉCLAIRAGE.....	458
BANDES PERFORÉES.....	MESURE, OUTILLAGE, FIXATIONS ET CONSOMMABLES.....	1031
BARRE D'ALIMENTATION.....	DISTRIBUTION ET GESTION DE L'ÉNERGIE.....	264
BARRES DE PONTAGE ET ACCESSOIRES.....	DISTRIBUTION ET GESTION DE L'ÉNERGIE.....	275
BARRETTES DE CONNEXION À VIS.....	MESURE, OUTILLAGE, FIXATIONS ET CONSOMMABLES.....	1086
BARRETTES DE COUPEURE.....	DISTRIBUTION ET GESTION DE L'ÉNERGIE.....	196
BARRIÈRES LEVANTES.....	SÉCURITÉ, COMMUNICATION.....	887



Fonction-Gamme	Famille de produits	Page(s)
BASEL - APPLIQUES LED.....	ÉCLAIRAGE.....	501
BASEL - APPLIQUES POUR LAMPES 230V.....	ÉCLAIRAGE.....	501
BASIC PANNELLO.....	ÉCLAIRAGE.....	468
BATIBOX.....	APPAREILLAGE ET CONTRÔLE DU BÂTIMENT.....	419
BATIBOX - BOÎTES POUR POINT DE CENTRE ET APPLIQUE.....	APPAREILLAGE ET CONTRÔLE DU BÂTIMENT.....	416
BATIBOX - BOÎTES MULTIMATERIAUX.....	APPAREILLAGE ET CONTRÔLE DU BÂTIMENT.....	412
BATIBOX - BOÎTES POUR CLOISONS SÈCHES.....	APPAREILLAGE ET CONTRÔLE DU BÂTIMENT.....	411
BATIBOX - BOÎTES POUR CLOISONS SÈCHES LIVRÉES AVEC VIS ET COUVERCLE.....	APPAREILLAGE ET CONTRÔLE DU BÂTIMENT.....	424
BATIBOX - BOÎTES POUR MAÇONNERIE.....	APPAREILLAGE ET CONTRÔLE DU BÂTIMENT.....	412
BATIBOX - BOÎTES POUR MAÇONNERIE LIVRÉES AVEC VIS ET COUVERCLE.....	APPAREILLAGE ET CONTRÔLE DU BÂTIMENT.....	424
BATIBOX ENERGY.....	APPAREILLAGE ET CONTRÔLE DU BÂTIMENT.....	411
BATIBOX ENERGY - BOITES POUR CLOISONS SÈCHES.....	APPAREILLAGE ET CONTRÔLE DU BÂTIMENT.....	411
BATTANTS 1 OU 2 VANTAUX.....	SÉCURITÉ, COMMUNICATION.....	885
BATTERIES.....	SÉCURITÉ, COMMUNICATION.....	896 - 908 - 923
BATTERIES ÉTANCHES AU PLOMB.....	SÉCURITÉ, COMMUNICATION.....	923
BATTERIES EXTERNES PORTABLES.....	RÉSEAUX VDI.....	969
BATTERIES OUTILLAGE ELECTROPORTATIF.....	MESURE, OUTILLAGE, FIXATIONS ET CONSOMMABLES.....	1033
BATTERIES POUR APPAREILS DE MESURE.....	MESURE, OUTILLAGE, FIXATIONS ET CONSOMMABLES.....	1002
BAYO.....	CHAUFFAGE ÉLECTRIQUE, ECS, CLIMATISATION ET VENTILATION.....	711
BE BEST BBC - APPAREILS SEULS.....	ÉCLAIRAGE.....	441
BE BEST DESIGN BBC.....	ÉCLAIRAGE.....	441
BE BEST DESIGN BBC - APPAREILS SEULS.....	ÉCLAIRAGE.....	441
BELLA SMART ECOCONTROL.....	CHAUFFAGE ÉLECTRIQUE, ECS, CLIMATISATION ET VENTILATION.....	697
BETA OFFICE.....	ÉCLAIRAGE.....	469
BICULT.....	ÉCLAIRAGE.....	485
BIJONCTION.....	CHAUFFAGE ÉLECTRIQUE, ECS, CLIMATISATION ET VENTILATION.....	718
BILBAO 3.....	CHAUFFAGE ÉLECTRIQUE, ECS, CLIMATISATION ET VENTILATION.....	707
BIRDY.....	ÉCLAIRAGE.....	442
BIZ'GEL.....	MESURE, OUTILLAGE, FIXATIONS ET CONSOMMABLES.....	1086
BIZCLIP - ACCESSOIRES FIXATIONS - PLASTIQUE SIMPLES ET DOUBLES.....	CONDUITS ET CANALISATIONS.....	128
BIZSPOT.....	ÉCLAIRAGE.....	445
BLACK LINE.....	RÉSEAUX VDI.....	968
BLINDE HORIZONTAL.....	CHAUFFAGE ÉLECTRIQUE, ECS, CLIMATISATION ET VENTILATION.....	823
BLINDE STABLE.....	CHAUFFAGE ÉLECTRIQUE, ECS, CLIMATISATION ET VENTILATION.....	821
BLINDE VERTICAL.....	CHAUFFAGE ÉLECTRIQUE, ECS, CLIMATISATION ET VENTILATION.....	823
BLINDES.....	CHAUFFAGE ÉLECTRIQUE, ECS, CLIMATISATION ET VENTILATION.....	822
BLOCS AUTONOMES.....	SÉCURITÉ, COMMUNICATION.....	899
BLOCS BUREAUX.....	CONDUITS ET CANALISATIONS.....	184
BLOCS DE COMMANDE.....	DISTRIBUTION ET GESTION DE L'ÉNERGIE.....	271
BLOCS DE JONCTION.....	DISTRIBUTION ET GESTION DE L'ÉNERGIE.....	302
BLOCS DIFFÉRENTIELS DOUBLE SORTIE TYPE AC À BORNES ALIGNÉES.....	DISTRIBUTION ET GESTION DE L'ÉNERGIE.....	276
BLOCS DIFFÉRENTIELS DOUBLE SORTIE TYPE AC À BORNES DÉCALÉES.....	DISTRIBUTION ET GESTION DE L'ÉNERGIE.....	275
BLOCS DIFFÉRENTIELS TYPE AC À BORNES ALIGNÉES.....	DISTRIBUTION ET GESTION DE L'ÉNERGIE.....	276
BLOCS DIFFÉRENTIELS TYPE AC À BORNES DÉCALÉES.....	DISTRIBUTION ET GESTION DE L'ÉNERGIE.....	275
BLOCS DIFFÉRENTIELS TYPE HI À BORNES DÉCALÉES.....	DISTRIBUTION ET GESTION DE L'ÉNERGIE.....	275
BLOCS MULTIPRISES.....	MESURE, OUTILLAGE, FIXATIONS ET CONSOMMABLES.....	1044
BLOCS MULTIPRISES MULTIMÉDIA.....	MESURE, OUTILLAGE, FIXATIONS ET CONSOMMABLES.....	1044
BOIS.....	MESURE, OUTILLAGE, FIXATIONS ET CONSOMMABLES.....	1068
BOIS - FORETS.....	MESURE, OUTILLAGE, FIXATIONS ET CONSOMMABLES.....	1023
BOITE 4 TÊTES FLARE 1/4 3/8 1/2 5/8.....	CHAUFFAGE ÉLECTRIQUE, ECS, CLIMATISATION ET VENTILATION.....	808
BOITES APPAREILLAGE POUR ISOLATION THERMIQUE EXTÉRIEURE.....	APPAREILLAGE ET CONTRÔLE DU BÂTIMENT.....	420
BOÎTES D'ENCASTREMENT POUR APPAREILLAGE.....	APPAREILLAGE ET CONTRÔLE DU BÂTIMENT.....	410
BOÎTES DE DÉRIVATION À ENCASTRER.....	APPAREILLAGE ET CONTRÔLE DU BÂTIMENT.....	424
BOITES DE SOL.....	CONDUITS ET CANALISATIONS.....	176
BOÎTES DÉRIVATION ÉTANCHES.....	APPAREILLAGE ET CONTRÔLE DU BÂTIMENT.....	425
BOITES ENCASTREMENT ET DÉRIVATION.....	APPAREILLAGE ET CONTRÔLE DU BÂTIMENT.....	410
BOÎTES LUMINAIRES.....	APPAREILLAGE ET CONTRÔLE DU BÂTIMENT.....	415
BOÎTES PAVILLONNAIRES.....	APPAREILLAGE ET CONTRÔLE DU BÂTIMENT.....	419
BOÎTES POUR CLOISONS SÈCHES.....	APPAREILLAGE ET CONTRÔLE DU BÂTIMENT.....	414
BOÎTES POUR POINTS DE CENTRE ET APPLIQUES.....	APPAREILLAGE ET CONTRÔLE DU BÂTIMENT.....	415
BOITIER RELAIS RADIOLINK.....	SÉCURITÉ, COMMUNICATION.....	912
BOITIERS ET ACCESSOIRES.....	ÉLECTROMÉNAGER ET MULTIMÉDIA.....	1159
BOITIERS ET COFFRETS.....	DISTRIBUTION ET GESTION DE L'ÉNERGIE.....	293
BORNES.....	DISTRIBUTION ET GESTION DE L'ÉNERGIE.....	196
BORNES.....	ÉCLAIRAGE.....	492
BORNES À LANGUETTES.....	MESURE, OUTILLAGE, FIXATIONS ET CONSOMMABLES.....	1082
BORNES CABLES FLEXIBLES/RIGIDES.....	MESURE, OUTILLAGE, FIXATIONS ET CONSOMMABLES.....	1082
BORNES COURANTS FAIBLES.....	MESURE, OUTILLAGE, FIXATIONS ET CONSOMMABLES.....	1082
BORNES DE CONNEXION SANS VIS.....	MESURE, OUTILLAGE, FIXATIONS ET CONSOMMABLES.....	1080
BORNES DE RECHARGE VÉHICULE ÉLECTRIQUE.....	DISTRIBUTION ET GESTION DE L'ÉNERGIE.....	219
BORNES ESCAMOTABLES.....	SÉCURITÉ, COMMUNICATION.....	888

Fonction-Gamme	Famille de produits	Page(s)
BORNES ET LIAISONS ÉQUIPOTENTIELLES .....	DISTRIBUTION ET GESTION DE L'ÉNERGIE.....	196
BORNES OPAQUES ET CONNECTEURS RAPIDES.....	MESURE, OUTILLAGE, FIXATIONS ET CONSOMMABLES.....	1082
BOUILLIÈRES.....	ÉLECTROMÉNAGER ET MULTIMÉDIA.....	1151 - 1166
BOULONNERIE.....	CONDUITS ET CANALISATIONS.....	112 - 120
BOULONS.....	MESURE, OUTILLAGE, FIXATIONS ET CONSOMMABLES.....	1066
BOUNTY - ENCASTRÉS DE SOLS 230V.....	ÉCLAIRAGE.....	489
BOUNTY 2 LED EVO - ENCASTRÉS DE SOL 230V À LED INTEGREGES.....	ÉCLAIRAGE.....	489
BOUTONS ET VOYANTS.....	DISTRIBUTION ET GESTION DE L'ÉNERGIE.....	296
BOX.....	ÉLECTROMÉNAGER ET MULTIMÉDIA.....	1138
BRANCHEMENT.....	DISTRIBUTION ET GESTION DE L'ÉNERGIE.....	198
BRANCHEMENT AU RÉSEAU D'UN VÉHICULE ÉLECTRIQUE.....	DISTRIBUTION ET GESTION DE L'ÉNERGIE.....	219
BRANCHEMENTS AÉRIENS.....	DISTRIBUTION ET GESTION DE L'ÉNERGIE.....	198
BRICK.....	ÉCLAIRAGE.....	506
BRICK - APPLIQUES LED.....	ÉCLAIRAGE.....	506
BRIO D.....	CHAUFFAGE ÉLECTRIQUE, ECS, CLIMATISATION ET VENTILATION.....	719
BS - COUVERCLES ET CLIPS.....	CONDUITS ET CANALISATIONS.....	111
BS - DALLES BS HAUTEUR 24 MM - TOLMEGA.....	CONDUITS ET CANALISATIONS.....	110
BS - DALLES BS HAUTEUR 48 MM - TOLMEGA.....	CONDUITS ET CANALISATIONS.....	111
BS - ECLISSES.....	CONDUITS ET CANALISATIONS.....	111
BUSINESSLINE.....	DISTRIBUTION ET GESTION DE L'ÉNERGIE.....	220
BUSINESSLINE - BORNES DE RECHARGE.....	DISTRIBUTION ET GESTION DE L'ÉNERGIE.....	221
BUTANETTE.....	ÉLECTROMÉNAGER ET MULTIMÉDIA.....	1121
BVS.....	RÉSEAUX VDI.....	980
C4 - PLAFONNIERS LED.....	ÉCLAIRAGE.....	447
C4 - PLAFONNIERS LED À DETECTION.....	ÉCLAIRAGE.....	447
C6.....	MESURE, OUTILLAGE, FIXATIONS ET CONSOMMABLES.....	1029 - 1069
C6 - CLOUS.....	MESURE, OUTILLAGE, FIXATIONS ET CONSOMMABLES.....	1029
CAB 3.....	DISTRIBUTION ET GESTION DE L'ÉNERGIE.....	316
CAB 3 - PORTE-REPÈRES POUR CÂBLES.....	DISTRIBUTION ET GESTION DE L'ÉNERGIE.....	317
CAB 3 - REPÈRES POUR FILERIE 0,5 À 1,5 MM².....	DISTRIBUTION ET GESTION DE L'ÉNERGIE.....	316
CAB 3 - REPÈRES POUR FILERIE 1,5 À 2,5 MM².....	DISTRIBUTION ET GESTION DE L'ÉNERGIE.....	316
CÂBLAGE CUIVRE.....	RÉSEAUX VDI.....	952
CÂBLAGE OPTIQUE.....	RÉSEAUX VDI.....	956
CÂBLES.....	DISTRIBUTION ET GESTION DE L'ÉNERGIE.....	221
CÂBLES.....	ÉLECTROMÉNAGER ET MULTIMÉDIA.....	1154
CÂBLES ALARMES.....	FILS ET CÂBLES.....	85
CÂBLES ANTENNES.....	FILS ET CÂBLES.....	86
CÂBLES AUDIO.....	ÉLECTROMÉNAGER ET MULTIMÉDIA.....	1156
CÂBLES COAXIAUX VIDÉO.....	FILS ET CÂBLES.....	85
CÂBLES COURANTS FAIBLES.....	FILS ET CÂBLES.....	82
CÂBLES CRI-CI SÉCURITÉ INCENDIE.....	FILS ET CÂBLES.....	80
CÂBLES DE MISE HORS GEL.....	CHAUFFAGE ÉLECTRIQUE, ECS, CLIMATISATION ET VENTILATION.....	791
CÂBLES DE RÉSEAUX CUIVRE.....	FILS ET CÂBLES.....	87
CÂBLES DOMESTIQUES.....	FILS ET CÂBLES.....	61
CÂBLES DOMESTIQUES RIGIDES H07VU-VR.....	FILS ET CÂBLES.....	63
CÂBLES DOMESTIQUES RIGIDES H07VU-VR EASYFIL NEXANS.....	FILS ET CÂBLES.....	64
CÂBLES DOMESTIQUES SANS HALOGÈNE.....	FILS ET CÂBLES.....	61
CÂBLES DOMESTIQUES SOUPLES H05VK-H07VK.....	FILS ET CÂBLES.....	65
CÂBLES DOMESTIQUES SOUPLES H05VVF.....	FILS ET CÂBLES.....	67
CÂBLES DOMOTIQUES GTB.....	FILS ET CÂBLES.....	86
CÂBLES HAUTS PARLEURS.....	FILS ET CÂBLES.....	86
CÂBLES INDUSTRIELS.....	FILS ET CÂBLES.....	68
CÂBLES INDUSTRIELS ALU AR2V NORME XP.....	FILS ET CÂBLES.....	74
CÂBLES INDUSTRIELS ALU SOUPLES ALINDUFLEX® 6511.....	FILS ET CÂBLES.....	78
CÂBLES INDUSTRIELS ARMÉS RVFV NORME XP.....	FILS ET CÂBLES.....	75
CÂBLES INDUSTRIELS GRANDE DIFFUSION U1000 R2V DISTINGO NEXANS NORME XP.....	FILS ET CÂBLES.....	68
CÂBLES INDUSTRIELS GRANDE DIFFUSION U1000 R2V NORME XP.....	FILS ET CÂBLES.....	70
CÂBLES INDUSTRIELS SANS HALOGÈNE.....	FILS ET CÂBLES.....	68
CÂBLES INDUSTRIELS SOUPLES H07 RNF SUBMERSIBLE H07 RN8F POUR POMPES ET ÉQUIPEMENTS IMMERGÉS EN EAU POTABLE.....	FILS ET CÂBLES.....	78
CÂBLES INDUSTRIELS SOUPLES H07RNF.....	FILS ET CÂBLES.....	76
CÂBLES INDUSTRIELS U1000 R2V MULTICONDUCTEURS NORME XP.....	FILS ET CÂBLES.....	74
CÂBLES INDUSTRIELS U1000 R2V NORME XP.....	FILS ET CÂBLES.....	72
CÂBLES INFORMATIQUE USB.....	ÉLECTROMÉNAGER ET MULTIMÉDIA.....	1158
CÂBLES INFORMATIQUE VGA.....	ÉLECTROMÉNAGER ET MULTIMÉDIA.....	1157
CÂBLES INFORMATIQUE VGA "FLEX".....	ÉLECTROMÉNAGER ET MULTIMÉDIA.....	1158
CÂBLES INFORMATIQUE VGA + JACK.....	ÉLECTROMÉNAGER ET MULTIMÉDIA.....	1158
CÂBLES KNX SANS HALOGÈNE.....	FILS ET CÂBLES.....	86
CÂBLES KNX STANDARD.....	FILS ET CÂBLES.....	86
CÂBLES MICROPHONES.....	FILS ET CÂBLES.....	86
CÂBLES PETITES COURONNES.....	FILS ET CÂBLES.....	60
CÂBLES PHOTOVOLTAÏQUES.....	FILS ET CÂBLES.....	82

Fonction-Gamme	Famille de produits	Page(s)
CÂBLES POUR SPOTS TBT	FILS ET CÂBLES	81
CÂBLES PRÉ-CONNECTORISÉS	RÉSEAUX VDI	959
CÂBLES RÉSEAUX MULTIMÉDIA	FILS ET CÂBLES	82
CÂBLES RÉSISTANTS AUX HUILES HOS VVS-F	FILS ET CÂBLES	79
CÂBLES SOUPLES OU EXTRA SOUPLES, POSTES DE SOUDURE HO1N2/E ET D	FILS ET CÂBLES	79
CÂBLES SPÉCIAUX	FILS ET CÂBLES	79
CÂBLES SYTI	FILS ET CÂBLES	84
CÂBLES TÉLÉREPORT	FILS ET CÂBLES	81
CÂBLES TENDUS	ÉCLAIRAGE	456
CADDY	MESURE, OUTILLAGE, FIXATIONS ET CONSOMMABLES	1077
CADENAS	MESURE, OUTILLAGE, FIXATIONS ET CONSOMMABLES	1047
CADWELD	DISTRIBUTION ET GESTION DE L'ÉNERGIE	197
CADWELD	DISTRIBUTION ET GESTION DE L'ÉNERGIE	198
CAFÉ	ÉLECTROMÉNAGER ET MULTIMÉDIA	1151 - 1166
CAISSES	MESURE, OUTILLAGE, FIXATIONS ET CONSOMMABLES	1034
CALA	CHAUFFAGE ÉLECTRIQUE, ECS, CLIMATISATION ET VENTILATION	737
CALA	CHAUFFAGE HYDRAULIQUE, PLOMBERIE, PHOTOVOLTAÏQUE ET BOIS	611
CALA + AIR	CHAUFFAGE ÉLECTRIQUE, ECS, CLIMATISATION ET VENTILATION	737
CALA AIR	CHAUFFAGE HYDRAULIQUE, PLOMBERIE, PHOTOVOLTAÏQUE ET BOIS	606
CALA ASYMETRIQUE	CHAUFFAGE ÉLECTRIQUE, ECS, CLIMATISATION ET VENTILATION	737
CALA ASYMETRIQUE	CHAUFFAGE HYDRAULIQUE, PLOMBERIE, PHOTOVOLTAÏQUE ET BOIS	607
CALA EAU CHAUDE	CHAUFFAGE HYDRAULIQUE, PLOMBERIE, PHOTOVOLTAÏQUE ET BOIS	606
CALEO E27	ÉCLAIRAGE	496
CALI VERT	CONDUITS ET CANALISATIONS	139
CALISSIA CONNECTÉ	CHAUFFAGE ÉLECTRIQUE, ECS, CLIMATISATION ET VENTILATION	694
CALYPSO CONNECTE	CHAUFFAGE ÉLECTRIQUE, ECS, CLIMATISATION ET VENTILATION	812
CAMÉRAS AHD	SÉCURITÉ, COMMUNICATION	926
CAMÉRAS AUTONOME	SÉCURITÉ, COMMUNICATION	926
CAMÉRAS IP	SÉCURITÉ, COMMUNICATION	926
CAMPALYS *3.0*	CHAUFFAGE ÉLECTRIQUE, ECS, CLIMATISATION ET VENTILATION	702
CAMPAVER BAINS SELECT SOUFFLANT *3.0*	CHAUFFAGE ÉLECTRIQUE, ECS, CLIMATISATION ET VENTILATION	725
CAMPAVER BAINS ULTIME SOUFFLANT *3.0*	CHAUFFAGE ÉLECTRIQUE, ECS, CLIMATISATION ET VENTILATION	725
CAMPAVER SELECT *3.0*	CHAUFFAGE ÉLECTRIQUE, ECS, CLIMATISATION ET VENTILATION	701
CAMPAVER ULTIME *3.0*	CHAUFFAGE ÉLECTRIQUE, ECS, CLIMATISATION ET VENTILATION	701
CANALIS - CANALIS KBA	CONDUITS ET CANALISATIONS	187
CANALISATIONS PRÉFABRIQUÉES	CONDUITS ET CANALISATIONS	187
CAP H - PORTIERS TÉLÉPHONIQUE AUDIO / AUDIO VIDÉO	SÉCURITÉ, COMMUNICATION	854
CAP IP	SÉCURITÉ, COMMUNICATION	851
CAP IP - PORTIERS IP AUDIO	SÉCURITÉ, COMMUNICATION	851
CAP IP - PORTIERS IP AUDIO VIDÉO	SÉCURITÉ, COMMUNICATION	851
CAP IP - PORTIERS IP AVEC LECTEUR DE CONTRÔLE D'ACCÈS	SÉCURITÉ, COMMUNICATION	852
CAPH	SÉCURITÉ, COMMUNICATION	854
CAPOTS D'ESPACEMENT POUR SPOTS ENCASTRÉS	ÉCLAIRAGE	445
CAPRICENTRE - BOÎTES DE CENTRE	APPAREILLAGE ET CONTRÔLE DU BÂTIMENT	420
CAPRICENTRE - POTS DE RÉSERVATION	APPAREILLAGE ET CONTRÔLE DU BÂTIMENT	421
CAPRICLIPS - BOÎTES COUPE-FEU	APPAREILLAGE ET CONTRÔLE DU BÂTIMENT	410
CAPRITHERM - BOÎTES POUR CLOISONS SÈCHES	APPAREILLAGE ET CONTRÔLE DU BÂTIMENT	410
CAPRITHERM - BOÎTES POUR POINTS DE CENTRE ET APPLIQUES	APPAREILLAGE ET CONTRÔLE DU BÂTIMENT	416
CAPTEURS	APPAREILLAGE ET CONTRÔLE DU BÂTIMENT	344
CARILLONS CONNECTÉS	APPAREILLAGE ET CONTRÔLE DU BÂTIMENT	427
CARILLONS FILAIRES	APPAREILLAGE ET CONTRÔLE DU BÂTIMENT	429
CARILLONS RADIO	APPAREILLAGE ET CONTRÔLE DU BÂTIMENT	427
CAROTTEUSE À SEC SD 17P	MESURE, OUTILLAGE, FIXATIONS ET CONSOMMABLES	1028
CASQUES	MESURE, OUTILLAGE, FIXATIONS ET CONSOMMABLES	1047 - 1051
CASSETTES RAYONNANTES	CHAUFFAGE ÉLECTRIQUE, ECS, CLIMATISATION ET VENTILATION	790
CASTEL SIP	SÉCURITÉ, COMMUNICATION	854
CASTEL SIP - SOLUTIONS D'INTERPHONIE IP POUR SMARTPHONES ET TABLETTES	SÉCURITÉ, COMMUNICATION	854
CAT	CHAUFFAGE ÉLECTRIQUE, ECS, CLIMATISATION ET VENTILATION	786
CATALYSE	ÉLECTROMÉNAGER ET MULTIMÉDIA	1128
CATÉGORIE 5E	FILS ET CÂBLES	87
CATÉGORIE 6	FILS ET CÂBLES	87
CATÉGORIE 6A	FILS ET CÂBLES	88
CATÉGORIE 7	FILS ET CÂBLES	89
CAVE À VIN	ÉLECTROMÉNAGER ET MULTIMÉDIA	1118
CC	MESURE, OUTILLAGE, FIXATIONS ET CONSOMMABLES	1053
CC - MATÉRIAUX CREUX	MESURE, OUTILLAGE, FIXATIONS ET CONSOMMABLES	1053
C-CLIP	MESURE, OUTILLAGE, FIXATIONS ET CONSOMMABLES	1076
CE COREMAIL	CHAUFFAGE ÉLECTRIQUE, ECS, CLIMATISATION ET VENTILATION	818
CEE ELECTRIQUE COR-EMAIL	CHAUFFAGE ÉLECTRIQUE, ECS, CLIMATISATION ET VENTILATION	822
CEE ELECTRIQUE RESISTANCE BLINDEE	CHAUFFAGE ÉLECTRIQUE, ECS, CLIMATISATION ET VENTILATION	818
CEE ELECTRIQUE RESISTANCE STEATITE	CHAUFFAGE ÉLECTRIQUE, ECS, CLIMATISATION ET VENTILATION	818

Fonction-Gamme	Famille de produits	Page(s)
CELIANE.....	APPAREILLAGE ET CONTRÔLE DU BÂTIMENT.....	370
CELIANE - ACCESSOIRES.....	APPAREILLAGE ET CONTRÔLE DU BÂTIMENT.....	374
CELIANE - ACTIONNEURS.....	APPAREILLAGE ET CONTRÔLE DU BÂTIMENT.....	352
CELIANE - CADRES SAILLES.....	APPAREILLAGE ET CONTRÔLE DU BÂTIMENT.....	373
CELIANE - COMMANDES.....	APPAREILLAGE ET CONTRÔLE DU BÂTIMENT.....	352
CELIANE - COMMANDES VOLETS ROULANTS.....	APPAREILLAGE ET CONTRÔLE DU BÂTIMENT.....	337
CELIANE - COMPLÉMENTS.....	RÉSEAUX VOI.....	948
CELIANE - DOIGTS ET ENJOLIVEURS.....	APPAREILLAGE ET CONTRÔLE DU BÂTIMENT.....	371
CELIANE - ÉCLAIRAGE.....	APPAREILLAGE ET CONTRÔLE DU BÂTIMENT.....	337
CELIANE - ENJOLIVEURS.....	APPAREILLAGE ET CONTRÔLE DU BÂTIMENT.....	353
CELIANE - ÉTANCHE.....	APPAREILLAGE ET CONTRÔLE DU BÂTIMENT.....	374
CELIANE - MÉCANISMES.....	APPAREILLAGE ET CONTRÔLE DU BÂTIMENT.....	370
CELIANE - PLAQUES DE FINITION MATIÈRES.....	APPAREILLAGE ET CONTRÔLE DU BÂTIMENT.....	373
CELIANE - PLAQUES DE FINITION MÉMOIRES-LAQUÉS.....	APPAREILLAGE ET CONTRÔLE DU BÂTIMENT.....	372
CELIANE - PLAQUES DE FINITION MÉTAL.....	APPAREILLAGE ET CONTRÔLE DU BÂTIMENT.....	373
CELIANE - PLAQUES DE FINITION POWDRÉ.....	APPAREILLAGE ET CONTRÔLE DU BÂTIMENT.....	372
CELIANE - SUPPORTS UNIVERSELS.....	APPAREILLAGE ET CONTRÔLE DU BÂTIMENT.....	371
CELIANE - TRIO2SIS.....	APPAREILLAGE ET CONTRÔLE DU BÂTIMENT.....	345
CELIANE WITH NETATMO.....	APPAREILLAGE ET CONTRÔLE DU BÂTIMENT.....	334
CELIANE WITH NETATMO - COMMANDES.....	APPAREILLAGE ET CONTRÔLE DU BÂTIMENT.....	334
CELIANE WITH NETATMO - COMMANDES GÉNÉRALES.....	APPAREILLAGE ET CONTRÔLE DU BÂTIMENT.....	334
CELIANE WITH NETATMO - COMMANDES VOLETS ROULANTS.....	APPAREILLAGE ET CONTRÔLE DU BÂTIMENT.....	334
CELIANE WITH NETATMO - MICROMODULES.....	APPAREILLAGE ET CONTRÔLE DU BÂTIMENT.....	334
CELIANE WITH NETATMO - PACKS DÉMARRAGE.....	APPAREILLAGE ET CONTRÔLE DU BÂTIMENT.....	334
CELIANE WITH NETATMO - PACKS EXTENSION.....	APPAREILLAGE ET CONTRÔLE DU BÂTIMENT.....	334
CELIANE WITH NETATMO - PRISES.....	APPAREILLAGE ET CONTRÔLE DU BÂTIMENT.....	334
CENTRAL IP.....	SÉCURITÉ, COMMUNICATION.....	939
CENTRALE D'ASPIRATION.....	ÉLECTROMÉNAGER ET MULTIMÉDIA.....	1168
CENTRALE TACTILE.....	SÉCURITÉ, COMMUNICATION.....	858
CENTRALES 1 RELAIS.....	SÉCURITÉ, COMMUNICATION.....	858
CENTRALES 2 RELAIS.....	SÉCURITÉ, COMMUNICATION.....	858
CENTRALES DE MESURES.....	DISTRIBUTION ET GESTION DE L'ÉNERGIE.....	212
CENTRALES VAPEUR.....	ÉLECTROMÉNAGER ET MULTIMÉDIA.....	1150
CENTRAUX TÉLÉPHONIQUES.....	SÉCURITÉ, COMMUNICATION.....	939
CENTRE DE CUISSON.....	ÉLECTROMÉNAGER ET MULTIMÉDIA.....	1121
CERAMIC.....	MESURE, OUTILLAGE, FIXATIONS ET CONSOMMABLES.....	1026
CERAMIQUE.....	CHAUFFAGE ÉLECTRIQUE, ECS, CLIMATISATION ET VENTILATION.....	721
CERCLAGES, MATS, FEUILLARD.....	SÉCURITÉ, COMMUNICATION.....	937
CETO.....	CHAUFFAGE HYDRAULIQUE, PLOMBERIE, PHOTOVOLTAÏQUE ET BOIS.....	608
CF30.....	CONDUITS ET CANALISATIONS.....	99
CF54.....	CONDUITS ET CANALISATIONS.....	99
CG6.....	MESURE, OUTILLAGE, FIXATIONS ET CONSOMMABLES.....	1030 - 1069
CGPT - GAINÉ THERMORETRACTABLE À PAROI MINCE.....	DISTRIBUTION ET GESTION DE L'ÉNERGIE.....	314
CHALICE LED.....	ÉCLAIRAGE.....	465
CHAMBRES DE COMPRESSION.....	SÉCURITÉ, COMMUNICATION.....	921
CHAUDIÈRES.....	CHAUFFAGE HYDRAULIQUE, PLOMBERIE, PHOTOVOLTAÏQUE ET BOIS.....	581
CHAUDIÈRES ÉLECTRIQUES.....	CHAUFFAGE HYDRAULIQUE, PLOMBERIE, PHOTOVOLTAÏQUE ET BOIS.....	588
CHAUDIÈRES GAZ À CONDENSATION.....	CHAUFFAGE HYDRAULIQUE, PLOMBERIE, PHOTOVOLTAÏQUE ET BOIS.....	581 - 586
CHAUDIÈRES GAZ BASSE TEMPÉRATURE.....	CHAUFFAGE HYDRAULIQUE, PLOMBERIE, PHOTOVOLTAÏQUE ET BOIS.....	586
CHAUFFAGE BOIS.....	CHAUFFAGE HYDRAULIQUE, PLOMBERIE, PHOTOVOLTAÏQUE ET BOIS.....	658
CHAUFFAGE D'APPOINT.....	CHAUFFAGE ÉLECTRIQUE, ECS, CLIMATISATION ET VENTILATION.....	720
CHAUFFAGE ÉLECTRIQUE.....	CHAUFFAGE ÉLECTRIQUE, ECS, CLIMATISATION ET VENTILATION.....	692
CHAUFFAGE ET DÉSHUMIDIFICATION DES PISCINES.....	CHAUFFAGE ÉLECTRIQUE, ECS, CLIMATISATION ET VENTILATION.....	827
CHAUFFAGE TERTIAIRE ET INDUSTRIEL.....	CHAUFFAGE ÉLECTRIQUE, ECS, CLIMATISATION ET VENTILATION.....	786
CHAUFFE-EAU À ACCUMULATION > 100 LITRES.....	CHAUFFAGE ÉLECTRIQUE, ECS, CLIMATISATION ET VENTILATION.....	819
CHAUFFE-EAU COLLECTIF.....	CHAUFFAGE ÉLECTRIQUE, ECS, CLIMATISATION ET VENTILATION.....	823
CHAUFFE-EAU PETITE CAPACITÉ < 100 LITRES.....	CHAUFFAGE ÉLECTRIQUE, ECS, CLIMATISATION ET VENTILATION.....	816
CHAUFFE-EAU SOLAIRE.....	CHAUFFAGE ÉLECTRIQUE, ECS, CLIMATISATION ET VENTILATION.....	826
CHAUFFE-EAU THERMODYNAMIQUE.....	CHAUFFAGE ÉLECTRIQUE, ECS, CLIMATISATION ET VENTILATION.....	812
CHAUFFEO.....	CHAUFFAGE ÉLECTRIQUE, ECS, CLIMATISATION ET VENTILATION.....	817
CHAUFFEO ET CHAUFFEO +.....	CHAUFFAGE ÉLECTRIQUE, ECS, CLIMATISATION ET VENTILATION.....	820
CHAUSSURES SÉCURITÉ TIBER.....	MESURE, OUTILLAGE, FIXATIONS ET CONSOMMABLES.....	1049
CHEMIN DE CÂBLES FIL ET ACCESSOIRES LEGRAND CABLE MANAGEMENT.....	CONDUITS ET CANALISATIONS.....	99
CHEMIN DE CÂBLES FIL ET ACCESSOIRES NIEDAX FRANCE.....	CONDUITS ET CANALISATIONS.....	107
CHEMIN DE CÂBLES FIL ET ACCESSOIRES OBO BETTERMANN.....	CONDUITS ET CANALISATIONS.....	116
CHEMIN DE CÂBLES TÔLE ET ACCESSOIRES LEGRAND CABLE MANAGEMENT.....	CONDUITS ET CANALISATIONS.....	100
CHEMIN DE CÂBLES TÔLE ET ACCESSOIRES NIEDAX FRANCE.....	CONDUITS ET CANALISATIONS.....	109
CHEMIN DE CÂBLES TÔLE ET ACCESSOIRES OBO BETTERMANN.....	CONDUITS ET CANALISATIONS.....	116
CHEVILLES CHARGE LÉGÈRE.....	MESURE, OUTILLAGE, FIXATIONS ET CONSOMMABLES.....	1052
CHEVILLES CHARGE LOURDE.....	MESURE, OUTILLAGE, FIXATIONS ET CONSOMMABLES.....	1057
CHEVILLES METALLIQUES.....	CHAUFFAGE HYDRAULIQUE, PLOMBERIE, PHOTOVOLTAÏQUE ET BOIS.....	677

Fonction-Gamme	Famille de produits	Page(s)
CHEVILLES METALLIQUES.....	MESURE, OUTILLAGE, FIXATIONS ET CONSOMMABLES.....	1057
CHEVILLES PONTET.....	MESURE, OUTILLAGE, FIXATIONS ET CONSOMMABLES.....	1073
CHEVILLEURS.....	MESURE, OUTILLAGE, FIXATIONS ET CONSOMMABLES.....	1016
CHRISTAL.....	MESURE, OUTILLAGE, FIXATIONS ET CONSOMMABLES.....	1081
CHRONOCARTE.....	CHAUFFAGE ÉLECTRIQUE, ECS, CLIMATISATION ET VENTILATION.....	755
CHRONOFIL.....	CONDUITS ET CANALISATIONS.....	135
CHRONOPORTEURS.....	CHAUFFAGE ÉLECTRIQUE, ECS, CLIMATISATION ET VENTILATION.....	755
CIBE.....	DISTRIBUTION ET GESTION DE L'ÉNERGIE.....	202
CIBE GRAND VOLUME.....	DISTRIBUTION ET GESTION DE L'ÉNERGIE.....	203
CIRCULATEURS.....	CHAUFFAGE HYDRAULIQUE, PLOMBERIE, PHOTOVOLTAÏQUE ET BOIS.....	656
CISEAUX, CISAILLES.....	MESURE, OUTILLAGE, FIXATIONS ET CONSOMMABLES.....	1006
CITO - CHEMIN DE CÂBLES FIL AUTOMATIQUE CITO H30.....	CONDUITS ET CANALISATIONS.....	107
CITO - CHEMIN DE CÂBLES FIL AUTOMATIQUE CITO H54.....	CONDUITS ET CANALISATIONS.....	107
CITO - ÉLÉMENT DE RACCORDEMENT AUTOMATIQUE CITO H/V.....	CONDUITS ET CANALISATIONS.....	107
CIVITEQ.....	ÉCLAIRAGE.....	522
CK2.....	SÉCURITÉ, COMMUNICATION.....	837
CLASSE 100 - POSTES INTÉRIEURS 2 FILS.....	SÉCURITÉ, COMMUNICATION.....	846
CLASSE 300 - POSTES INTÉRIEURS 2 FILS.....	SÉCURITÉ, COMMUNICATION.....	847
CLASSES 100 & 300.....	SÉCURITÉ, COMMUNICATION.....	840
CLASSIC.....	APPAREILLAGE ET CONTRÔLE DU BÂTIMENT.....	341
CLASSIC - MICROMODULES FILAIRES.....	APPAREILLAGE ET CONTRÔLE DU BÂTIMENT.....	342
CLASSIC - RÉCEPTEURS MICROMODULES RADIO CLASSIC.....	APPAREILLAGE ET CONTRÔLE DU BÂTIMENT.....	341
CLASSO LED.....	ÉCLAIRAGE.....	442
CLAVIERS & SÉLECTEURS.....	SÉCURITÉ, COMMUNICATION.....	878
CLAVIERS À CODES.....	SÉCURITÉ, COMMUNICATION.....	855
CLEARACCENT.....	ÉCLAIRAGE.....	434
CLÉS.....	MESURE, OUTILLAGE, FIXATIONS ET CONSOMMABLES.....	1010
CLIC II - SCIES CLOCHES.....	MESURE, OUTILLAGE, FIXATIONS ET CONSOMMABLES.....	1025
CLIMA LED.....	ÉCLAIRAGE.....	523
CLIMATISATION.....	CHAUFFAGE ÉLECTRIQUE, ECS, CLIMATISATION ET VENTILATION.....	795
CLIMATISEURS BASSE TEMPERATURE.....	CHAUFFAGE ÉLECTRIQUE, ECS, CLIMATISATION ET VENTILATION.....	805
CLIMATISEURS DE CAVE.....	CHAUFFAGE ÉLECTRIQUE, ECS, CLIMATISATION ET VENTILATION.....	809
CLIMATISEURS POUR CAVE.....	CHAUFFAGE ÉLECTRIQUE, ECS, CLIMATISATION ET VENTILATION.....	809
CLIMATISEURS POUR CAVE - ENCASTRÉS.....	CHAUFFAGE ÉLECTRIQUE, ECS, CLIMATISATION ET VENTILATION.....	809
CLIMATISEURS POUR CAVE - INTÉGRÉS.....	CHAUFFAGE ÉLECTRIQUE, ECS, CLIMATISATION ET VENTILATION.....	810
CLIMATISEURS POUR CAVE - LE BLOC-PORTE.....	CHAUFFAGE ÉLECTRIQUE, ECS, CLIMATISATION ET VENTILATION.....	810
CLIMATISEURS POUR CAVE - SPLIT.....	CHAUFFAGE ÉLECTRIQUE, ECS, CLIMATISATION ET VENTILATION.....	810
CLIP.....	MESURE, OUTILLAGE, FIXATIONS ET CONSOMMABLES.....	1031
CLIP & GO.....	CHAUFFAGE ÉLECTRIQUE, ECS, CLIMATISATION ET VENTILATION.....	779
CLIPLEC.....	MESURE, OUTILLAGE, FIXATIONS ET CONSOMMABLES.....	1031
CLIPEO.....	CONDUITS ET CANALISATIONS.....	128
CLIPEO - ACCESSOIRES FIXATIONS - COLLIER CHEVILLE.....	CONDUITS ET CANALISATIONS.....	128
CLIPS FEMELLES.....	DISTRIBUTION ET GESTION DE L'ÉNERGIE.....	307
CLIPS MÂLES.....	DISTRIBUTION ET GESTION DE L'ÉNERGIE.....	308
CLIPS MIXTES.....	DISTRIBUTION ET GESTION DE L'ÉNERGIE.....	308
CLOUEURS.....	MESURE, OUTILLAGE, FIXATIONS ET CONSOMMABLES.....	1029
C-MIX PLUS.....	MESURE, OUTILLAGE, FIXATIONS ET CONSOMMABLES.....	1062
C-MIX PLUS - CHIMIQUES.....	MESURE, OUTILLAGE, FIXATIONS ET CONSOMMABLES.....	1062
CND.....	CHAUFFAGE ÉLECTRIQUE, ECS, CLIMATISATION ET VENTILATION.....	809
COAXIAUX VIDÉO (CÂBLES).....	FILS ET CÂBLES.....	85
COFFRE DE FORAGE.....	MESURE, OUTILLAGE, FIXATIONS ET CONSOMMABLES.....	1027
COFFRET CORPS DE MÉTIER.....	MESURE, OUTILLAGE, FIXATIONS ET CONSOMMABLES.....	1038
COFFRETS.....	CHAUFFAGE HYDRAULIQUE, PLOMBERIE, PHOTOVOLTAÏQUE ET BOIS.....	680
COFFRETS.....	DISTRIBUTION ET GESTION DE L'ÉNERGIE.....	217
COFFRETS.....	RÉSEAUX VDI.....	963
COFFRETS 19".....	RÉSEAUX VDI.....	963
COFFRETS BRANCHEMENT INDIVIDUEL.....	DISTRIBUTION ET GESTION DE L'ÉNERGIE.....	202
COFFRETS BRANCHEMENT INDIVIDUEL REMBT.....	DISTRIBUTION ET GESTION DE L'ÉNERGIE.....	203
COFFRETS BRANCHEMENT PROVISIOIRE.....	DISTRIBUTION ET GESTION DE L'ÉNERGIE.....	202
COFFRETS CACHES BORNES.....	DISTRIBUTION ET GESTION DE L'ÉNERGIE.....	255
COFFRETS CAOUTCHOUC.....	MESURE, OUTILLAGE, FIXATIONS ET CONSOMMABLES.....	1037
COFFRETS COMPLETS.....	DISTRIBUTION ET GESTION DE L'ÉNERGIE.....	309 - 316
COFFRETS CORPS DE MÉTIER.....	MESURE, OUTILLAGE, FIXATIONS ET CONSOMMABLES.....	1039
COFFRETS D'ÉTAGE.....	MESURE, OUTILLAGE, FIXATIONS ET CONSOMMABLES.....	1038
COFFRETS DE CHANTIER.....	MESURE, OUTILLAGE, FIXATIONS ET CONSOMMABLES.....	1037
COFFRETS DE COMMUNICATION.....	DISTRIBUTION ET GESTION DE L'ÉNERGIE.....	236 - 256 - 272 - 281
COFFRETS DE COMMUNICATION.....	RÉSEAUX VDI.....	946
COFFRETS DE COUPURE ET DE PROTECTION.....	DISTRIBUTION ET GESTION DE L'ÉNERGIE.....	205
COFFRETS DE DISTRIBUTION.....	DISTRIBUTION ET GESTION DE L'ÉNERGIE.....	231 - 254 - 271 - 280
COFFRETS DE DISTRIBUTION TERTIAIRE < 160A.....	DISTRIBUTION ET GESTION DE L'ÉNERGIE.....	257
COFFRETS ET ACCESSOIRES.....	DISTRIBUTION ET GESTION DE L'ÉNERGIE.....	293

Fonction-Gamme	Famille de produits	Page(s)
COFFRETS ET PROTECTIONS.....	CHAUFFAGE HYDRAULIQUE, PLOMBERIE, PHOTOVOLTAÏQUE ET BOIS.....	680
COFFRETS LOCAUX PROFESSIONNELS.....	DISTRIBUTION ET GESTION DE L'ÉNERGIE.....	273
COFFRETS MODULAIRES ETANCHES.....	DISTRIBUTION ET GESTION DE L'ÉNERGIE.....	284
COFFRETS PACK TERTIAIRES.....	DISTRIBUTION ET GESTION DE L'ÉNERGIE.....	236
COFFRETS TYPE 2.....	DISTRIBUTION ET GESTION DE L'ÉNERGIE.....	216
COLLE PVC.....	CHAUFFAGE HYDRAULIQUE, PLOMBERIE, PHOTOVOLTAÏQUE ET BOIS.....	679
COLLECT.....	CHAUFFAGE HYDRAULIQUE, PLOMBERIE, PHOTOVOLTAÏQUE ET BOIS.....	655
COLLECT IN.....	CHAUFFAGE HYDRAULIQUE, PLOMBERIE, PHOTOVOLTAÏQUE ET BOIS.....	655
COLLECTEUR PCBT INOX.....	CHAUFFAGE HYDRAULIQUE, PLOMBERIE, PHOTOVOLTAÏQUE ET BOIS.....	621
COLLECTEUR PCBT SYNTHESE.....	CHAUFFAGE HYDRAULIQUE, PLOMBERIE, PHOTOVOLTAÏQUE ET BOIS.....	621
COLLECTEURS.....	CHAUFFAGE HYDRAULIQUE, PLOMBERIE, PHOTOVOLTAÏQUE ET BOIS.....	621
COLLECTEURS COMPLETS.....	CHAUFFAGE HYDRAULIQUE, PLOMBERIE, PHOTOVOLTAÏQUE ET BOIS.....	623
COLLECTEURS DE TERRE.....	DISTRIBUTION ET GESTION DE L'ÉNERGIE.....	304
COLLECTEURS ET ACCESSOIRES.....	CHAUFFAGE HYDRAULIQUE, PLOMBERIE, PHOTOVOLTAÏQUE ET BOIS.....	622
COLLECTEURS INOX.....	CHAUFFAGE HYDRAULIQUE, PLOMBERIE, PHOTOVOLTAÏQUE ET BOIS.....	622
COLLECTEURS LAITON.....	CHAUFFAGE HYDRAULIQUE, PLOMBERIE, PHOTOVOLTAÏQUE ET BOIS.....	622
COLLECTEURS SYNTHESE.....	CHAUFFAGE HYDRAULIQUE, PLOMBERIE, PHOTOVOLTAÏQUE ET BOIS.....	622
COLLES ET MASTICS.....	MESURE, OUTILLAGE, FIXATIONS ET CONSOMMABLES.....	1092
COLLIERS.....	CHAUFFAGE HYDRAULIQUE, PLOMBERIE, PHOTOVOLTAÏQUE ET BOIS.....	675
COLLIERS.....	DISTRIBUTION ET GESTION DE L'ÉNERGIE.....	196
COLLIERS.....	MESURE, OUTILLAGE, FIXATIONS ET CONSOMMABLES.....	1070
COLLIERS DE CÂBLAGE.....	DISTRIBUTION ET GESTION DE L'ÉNERGIE.....	317
COLLIERS DE CÂBLAGE - POLYAMIDE 6.6 NATUREL.....	DISTRIBUTION ET GESTION DE L'ÉNERGIE.....	317
COLLIERS DE CÂBLAGE - POLYAMIDE 6.6 NOIR RÉSISTANT AUX UV.....	DISTRIBUTION ET GESTION DE L'ÉNERGIE.....	317
COLONNES BUREAUTIQUES.....	CONDUITS ET CANALISATIONS.....	178
COLONNES ET MEUBLES TV.....	ÉLECTROMÉNAGER ET MULTIMÉDIA.....	1153
COLONNES MONTANTES.....	DISTRIBUTION ET GESTION DE L'ÉNERGIE.....	204
COLONNES MONTANTES PROVISOIRES.....	DISTRIBUTION ET GESTION DE L'ÉNERGIE.....	209
COLLOSS - ENCASTRÉS DE SOL 230V À LED INTEGRES.....	ÉCLAIRAGE.....	489
COLRING - EMBASES POUR COLLIERS.....	DISTRIBUTION ET GESTION DE L'ÉNERGIE.....	318
COLRING - OUTILLAGE.....	DISTRIBUTION ET GESTION DE L'ÉNERGIE.....	319
COLRING - POLYAMIDE 6/6 INCOLORE.....	DISTRIBUTION ET GESTION DE L'ÉNERGIE.....	318
COLRING - POLYAMIDE 6/6 NOIR.....	DISTRIBUTION ET GESTION DE L'ÉNERGIE.....	319
COLSON.....	MESURE, OUTILLAGE, FIXATIONS ET CONSOMMABLES.....	1070
COMFORA BLUEVOLUTION R-32.....	CHAUFFAGE ÉLECTRIQUE, ECS, CLIMATISATION ET VENTILATION.....	797
COMMANDE ET SIGNALISATION MONO BORNES À VIS.....	DISTRIBUTION ET GESTION DE L'ÉNERGIE.....	292
COMMANDE ET SIGNALISATION TARIF BLEU.....	DISTRIBUTION ET GESTION DE L'ÉNERGIE.....	227 - 252 - 267 - 279
COMPACT INS.....	DISTRIBUTION ET GESTION DE L'ÉNERGIE.....	239
COMPACT INS - INTERPACT.....	DISTRIBUTION ET GESTION DE L'ÉNERGIE.....	239
COMPLÉMENTS - ACCESSOIRES.....	APPAREILLAGE ET CONTRÔLE DU BÂTIMENT.....	330
COMPLÉMENTS - CLÉS PROTOCOLES.....	APPAREILLAGE ET CONTRÔLE DU BÂTIMENT.....	330
COMPOSANTS DE MISE EN ŒUVRE.....	CHAUFFAGE HYDRAULIQUE, PLOMBERIE, PHOTOVOLTAÏQUE ET BOIS.....	628
COMPOSANTS ET ACCESSOIRES DE CÂBLAGE.....	DISTRIBUTION ET GESTION DE L'ÉNERGIE.....	301
COMPOSANTS PLANCHER CHAUFFANT.....	CHAUFFAGE HYDRAULIQUE, PLOMBERIE, PHOTOVOLTAÏQUE ET BOIS.....	627
COMPTAGE.....	DISTRIBUTION ET GESTION DE L'ÉNERGIE.....	210
COMPTEURS.....	DISTRIBUTION ET GESTION DE L'ÉNERGIE.....	210
COMPTEURS DE COUPS DE Foudre.....	DISTRIBUTION ET GESTION DE L'ÉNERGIE.....	217
COMPTEURS EDF MID.....	DISTRIBUTION ET GESTION DE L'ÉNERGIE.....	210
COMPTEURS MODULAIRES MID.....	DISTRIBUTION ET GESTION DE L'ÉNERGIE.....	211
COMPTEURS MODULAIRES STANDARDS.....	DISTRIBUTION ET GESTION DE L'ÉNERGIE.....	211
CONDENSATEUR.....	ÉCLAIRAGE.....	556
CONDUCTEURS ET SHUNTS TRESSÉS ISOLÉS.....	DISTRIBUTION ET GESTION DE L'ÉNERGIE.....	305
CONDUITS ANTI-RAYONNEMENT.....	CONDUITS ET CANALISATIONS.....	136
CONDUITS PRÉFILÉS.....	CONDUITS ET CANALISATIONS.....	134
CONDUITS RONDS ET PRÉFILÉS.....	CONDUITS ET CANALISATIONS.....	122
CONFIGURATEURS.....	APPAREILLAGE ET CONTRÔLE DU BÂTIMENT.....	363
CONFORMAT.....	CHAUFFAGE ÉLECTRIQUE, ECS, CLIMATISATION ET VENTILATION.....	744
CONFORSOL.....	CHAUFFAGE ÉLECTRIQUE, ECS, CLIMATISATION ET VENTILATION.....	744
CONFORT ET HYGIÈNE.....	CHAUFFAGE ÉLECTRIQUE, ECS, CLIMATISATION ET VENTILATION.....	829
CONFORT ET HYGIÈNE.....	ÉLECTROMÉNAGER ET MULTIMÉDIA.....	1168
CONGÉLATEUR ARMOIRE.....	ÉLECTROMÉNAGER ET MULTIMÉDIA.....	1115
CONGÉLATEUR BAR.....	ÉLECTROMÉNAGER ET MULTIMÉDIA.....	1118
CONGÉLATEUR COFFRE.....	ÉLECTROMÉNAGER ET MULTIMÉDIA.....	1116
CONGÉLATEURS.....	ÉLECTROMÉNAGER ET MULTIMÉDIA.....	1115
CONNECTEURS À GRIFFES POUR MISE À LA TERRE.....	DISTRIBUTION ET GESTION DE L'ÉNERGIE.....	197
CONNECTEURS DE LIAISON ÉQUIPOTENTIELLE.....	DISTRIBUTION ET GESTION DE L'ÉNERGIE.....	197
CONNECTEURS EN C.....	DISTRIBUTION ET GESTION DE L'ÉNERGIE.....	197
CONNECTEURS ET ISOLANTS.....	SÉCURITÉ, COMMUNICATION.....	941
CONNECTIQUE.....	CHAUFFAGE HYDRAULIQUE, PLOMBERIE, PHOTOVOLTAÏQUE ET BOIS.....	683
CONNECTIQUE.....	RÉSEAUX VDI.....	965
CONNECTIQUE ET BOITES D'ARRIVÉE.....	SÉCURITÉ, COMMUNICATION.....	938

Fonction-Gamme	Famille de produits	Page(s)
CONNECTIQUES BUREAU	CONDUITS ET CANALISATIONS	182
CONNEXION ET DÉRIVATION	MESURE, OUTILLAGE, FIXATIONS ET CONSOMMABLES	1080
CONNEXIONS ÉTANCHES	MESURE, OUTILLAGE, FIXATIONS ET CONSOMMABLES	1086
CONSIGNATION ET ACCESSOIRES	MESURE, OUTILLAGE, FIXATIONS ET CONSOMMABLES	1046
CONSOLE DOUBLE FLUX BLUEVOLUTION R-32	CHAUFFAGE ÉLECTRIQUE, ECS, CLIMATISATION ET VENTILATION	798
CONSOLE DOUBLE FLUX R-410	CHAUFFAGE ÉLECTRIQUE, ECS, CLIMATISATION ET VENTILATION	799
CONSOLE NEXURA	CHAUFFAGE ÉLECTRIQUE, ECS, CLIMATISATION ET VENTILATION	798
CONSOLES LÉGÈRES	CONDUITS ET CANALISATIONS	108
CONSOLES MONOBLOCS	CHAUFFAGE ÉLECTRIQUE, ECS, CLIMATISATION ET VENTILATION	805
CONSOMMABLES PLOMBERIE	CHAUFFAGE HYDRAULIQUE, PLOMBERIE, PHOTOVOLTAÏQUE ET BOIS	674
CONTACTEURS	DISTRIBUTION ET GESTION DE L'ÉNERGIE	286
CONTRÔLE DE L'ÉCLAIRAGE	DISTRIBUTION ET GESTION DE L'ÉNERGIE	268
CONTRÔLES D'ACCÈS	SÉCURITÉ, COMMUNICATION	855
CONTRÔLEUR AMBIANCE ENERGEOASYCONNECT	APPAREILLAGE ET CONTRÔLE DU BÂTIMENT	328
CONTRÔLEUR AMBIANCE ENERGEOASYCONNECT	CHAUFFAGE HYDRAULIQUE, PLOMBERIE, PHOTOVOLTAÏQUE ET BOIS	564
CONVECTEURS	CHAUFFAGE ÉLECTRIQUE, ECS, CLIMATISATION ET VENTILATION	716
CONVECTEURS MOBILES	CHAUFFAGE ÉLECTRIQUE, ECS, CLIMATISATION ET VENTILATION	720
CONVECTEURS TRI	CHAUFFAGE ÉLECTRIQUE, ECS, CLIMATISATION ET VENTILATION	717
CONVERSION ET STOCKAGE DE L'ÉNERGIE	RÉSEAUX VDI	969
CONVERTISSEUR LNB - COLLECTIF	SÉCURITÉ, COMMUNICATION	934
CONVERTISSEURS ACCESSOIRE	SÉCURITÉ, COMMUNICATION	933
CONVERTISSEURS LNB	SÉCURITÉ, COMMUNICATION	933
CONVERTISSEURS LNB - INDIVIDUEL	SÉCURITÉ, COMMUNICATION	934
CORDONS CAT5E	RÉSEAUX VDI	952
CORDONS CAT6	RÉSEAUX VDI	956
CORDONS HDMI AMPLIFIÉS	ÉLECTROMÉNAGER ET MULTIMÉDIA	1159
CORELINE	ÉCLAIRAGE	470 - 488
CORELINE DOWNLIGHT GEN3	ÉCLAIRAGE	461
CORELINE HIGHBAY	ÉCLAIRAGE	486
CORELINE HIGHBAY - ARMATURES À LED INTÉGRÉES	ÉCLAIRAGE	486
CORELINE PANEL	ÉCLAIRAGE	467
CORELINE PROJECTOR	ÉCLAIRAGE	447
CORELINE SLIM DOWNLIGHT	ÉCLAIRAGE	435
CORELINE SLIMDOWNLIGHT	ÉCLAIRAGE	461
CORELINE SPOT	ÉCLAIRAGE	434
CORELINE TEMPO	ÉCLAIRAGE	520
CORELINE TEMPO - PROJECTEURS GRANDS ESPACES	ÉCLAIRAGE	520
CORELINE WATERPROOF	ÉCLAIRAGE	480
CORELINE WATERPROOF - LUMINAIRES À VASQUE POLYCARBONATE	ÉCLAIRAGE	480
CORNES DE FIXATION DOUBLE PULSA	MESURE, OUTILLAGE, FIXATIONS ET CONSOMMABLES	1032
CORNES DE VACHE SIMPLE PULSA	MESURE, OUTILLAGE, FIXATIONS ET CONSOMMABLES	1032
CORNIÈRES POUR TÔLE ET FIL	CONDUITS ET CANALISATIONS	111
CORPS THERMOSTATIQUE	CHAUFFAGE HYDRAULIQUE, PLOMBERIE, PHOTOVOLTAÏQUE ET BOIS	615
CORSAIRE	CHAUFFAGE ÉLECTRIQUE, ECS, CLIMATISATION ET VENTILATION	733
COSSES À SERRAGE MÉCANIQUE	DISTRIBUTION ET GESTION DE L'ÉNERGIE	312
COSSES À SERTIR	DISTRIBUTION ET GESTION DE L'ÉNERGIE	310
COSSES À VIS AUTO-CASSANTES 50 À 240 MM <sup>2</sup> CUIVRE OU ALUMINIUM	DISTRIBUTION ET GESTION DE L'ÉNERGIE	312
COSSES NUES POUR CÂBLES EN ALUMINIUM - COSSES À FÛT COURT	DISTRIBUTION ET GESTION DE L'ÉNERGIE	311
COSSES NUES POUR CÂBLES EN ALUMINIUM - COSSES À FÛT LONG	DISTRIBUTION ET GESTION DE L'ÉNERGIE	310
COSSES NUES POUR CÂBLES EN CUIVRE < 120°	DISTRIBUTION ET GESTION DE L'ÉNERGIE	310
COSSES NUES POUR CÂBLES EN CUIVRE ≥ 120°	DISTRIBUTION ET GESTION DE L'ÉNERGIE	310
COSSES PRÉ-ISOLÉES	DISTRIBUTION ET GESTION DE L'ÉNERGIE	306
COSSES PRÉ-ISOLÉES CLIPS	DISTRIBUTION ET GESTION DE L'ÉNERGIE	307
COSSES PRÉ-ISOLÉES FOURCHES	DISTRIBUTION ET GESTION DE L'ÉNERGIE	306
COSSES PRÉ-ISOLÉES MANCHONS	DISTRIBUTION ET GESTION DE L'ÉNERGIE	306
COSSES PRÉ-ISOLÉES RONDES	DISTRIBUTION ET GESTION DE L'ÉNERGIE	306
COSSES PUISSANCE	DISTRIBUTION ET GESTION DE L'ÉNERGIE	312
COSSES RONDES	DISTRIBUTION ET GESTION DE L'ÉNERGIE	307
COUPES-CÂBLES	MESURE, OUTILLAGE, FIXATIONS ET CONSOMMABLES	1005
COUPES-CÂBLES, FILS, TUBES PLASTIQUES	MESURE, OUTILLAGE, FIXATIONS ET CONSOMMABLES	1006
COUPLEURS	SÉCURITÉ, COMMUNICATION	930
COURANT PORTEUR EN LIGNE	RÉSEAUX VDI	962
COURANTS FAIBLES (CÂBLES)	FILS ET CÂBLES	84
COURONNE CUIVRE 0708MM 1/4-5/8 ISOLE PE BS2DO (M1) 20M	CHAUFFAGE ÉLECTRIQUE, ECS, CLIMATISATION ET VENTILATION	806
COURONNE CUIVRE 0708MM 3/8-5/8 ISOLE PE BS2DO (M1) 20M	CHAUFFAGE ÉLECTRIQUE, ECS, CLIMATISATION ET VENTILATION	806
COURONNES À EAU 1 1/4" LP	MESURE, OUTILLAGE, FIXATIONS ET CONSOMMABLES	1027
COURONNES À SEC POUR SD 17P	MESURE, OUTILLAGE, FIXATIONS ET CONSOMMABLES	1028
COURONNES BI-TUBES CUIVRE 0.7MM ISOLÉ PE RÉSIDENTIEL	CHAUFFAGE ÉLECTRIQUE, ECS, CLIMATISATION ET VENTILATION	806
COURONNES BI-TUBES CUIVRE 0.7MM ISOLÉ PE TERTIAIRE BLS2DO (M1)	CHAUFFAGE ÉLECTRIQUE, ECS, CLIMATISATION ET VENTILATION	806
COURONNES BI-TUBES CUIVRE 0.8-1MM ISOLÉ PE RÉSIDENTIEL	CHAUFFAGE ÉLECTRIQUE, ECS, CLIMATISATION ET VENTILATION	806
COURONNES BI-TUBES CUIVRE 0.8-1MM ISOLÉ PE TERTIAIRE BLS2DO (M1)	CHAUFFAGE ÉLECTRIQUE, ECS, CLIMATISATION ET VENTILATION	807

Fonction-Gamme	Famille de produits	Page(s)
COURONNES MONO TUBE CUIVRE 0.8-IMM ISOLÉ PE TERTIAIRE BLS3DO (M1)	CHAUFFAGE ÉLECTRIQUE, ECS, CLIMATISATION ET VENTILATION	807
COUTEAUX	MESURE, OUTILLAGE, FIXATIONS ET CONSOMMABLES	1006
COUVERCLES ET CLIPS	CONDUITS ET CANALISATIONS	99
COZYTOUCH	CHAUFFAGE ÉLECTRIQUE, ECS, CLIMATISATION ET VENTILATION	750
CPL	RÉSEAUX VDI	962
CRI-CI SÉCURITÉ INCENDIE	FILS ET CÂBLES	80
CRANTÉS	MESURE, OUTILLAGE, FIXATIONS ET CONSOMMABLES	1067
CRIPTO	ÉCLAIRAGE	518
CRIPTO - PROJECTEURS GRANDS ESPACES	ÉCLAIRAGE	518
CROCHETS MÉTALLIQUES	MESURE, OUTILLAGE, FIXATIONS ET CONSOMMABLES	1031
CROCHETS, PITONS À BASCULE	MESURE, OUTILLAGE, FIXATIONS ET CONSOMMABLES	1073
CSP-N	CONDUITS ET CANALISATIONS	185
CSP-N - 75X17 BLANC	CONDUITS ET CANALISATIONS	185
CSP-N - 75X17 GRIS	CONDUITS ET CANALISATIONS	185
CTI	MESURE, OUTILLAGE, FIXATIONS ET CONSOMMABLES	1076
CUBYKO	APPAREILLAGE ET CONTRÔLE DU BÂTIMENT	406
CUBYKO - ACCESSOIRES	APPAREILLAGE ET CONTRÔLE DU BÂTIMENT	408
CUBYKO - ASSOCIABLE - BOITES	APPAREILLAGE ET CONTRÔLE DU BÂTIMENT	407
CUBYKO - ASSOCIABLE - COLLERETTE	APPAREILLAGE ET CONTRÔLE DU BÂTIMENT	407
CUBYKO - ASSOCIABLE - MÉCANISMES	APPAREILLAGE ET CONTRÔLE DU BÂTIMENT	406
CUBYKO - ASSOCIABLE - SUPPORTS	APPAREILLAGE ET CONTRÔLE DU BÂTIMENT	407
CUBYKO - COMPLET	APPAREILLAGE ET CONTRÔLE DU BÂTIMENT	406
CUBYKO - ENCASTRÉ	APPAREILLAGE ET CONTRÔLE DU BÂTIMENT	407
CUISINIÈRE INDUCTION	ÉLECTROMÉNAGER ET MULTIMÉDIA	1119
CUISINIÈRES	ÉLECTROMÉNAGER ET MULTIMÉDIA	1119
CUISINIÈRES GAZ	ÉLECTROMÉNAGER ET MULTIMÉDIA	1119
CUISINIÈRES MIXTES	ÉLECTROMÉNAGER ET MULTIMÉDIA	1119
CUISINIÈRES VITROCÉRAMIQUES	ÉLECTROMÉNAGER ET MULTIMÉDIA	1119
CUIVRE (TUBE)	CHAUFFAGE HYDRAULIQUE, PLOMBERIE, PHOTOVOLTAÏQUE ET BOIS	628
CUIVRE NU	FILS ET CÂBLES	61
CUIVRE NU DUR ET RECUIT	FILS ET CÂBLES	61
CUTTERS	MESURE, OUTILLAGE, FIXATIONS ET CONSOMMABLES	1006
CX3 - ALIMENTATION / CONNECTIQUE	DISTRIBUTION ET GESTION DE L'ÉNERGIE	261
CX3 - MESURE	DISTRIBUTION ET GESTION DE L'ÉNERGIE	261
CX3 - PILOTAGE ET SUPERVISION	DISTRIBUTION ET GESTION DE L'ÉNERGIE	261
D2L - HUBLOTS ANTIVANDALES À LED INTÉGRÉES	ÉCLAIRAGE	473
DAAF	SÉCURITÉ, COMMUNICATION	909
DAFNEE	ÉCLAIRAGE	512
DALI PCU	ÉCLAIRAGE	557
DALI REPEATER SO	ÉCLAIRAGE	557
DALLE OPTIMA	CHAUFFAGE HYDRAULIQUE, PLOMBERIE, PHOTOVOLTAÏQUE ET BOIS	626
DALLE PLANE EXACT PUR	CHAUFFAGE HYDRAULIQUE, PLOMBERIE, PHOTOVOLTAÏQUE ET BOIS	624
DALLE PLANA	CHAUFFAGE HYDRAULIQUE, PLOMBERIE, PHOTOVOLTAÏQUE ET BOIS	624
DALLES ISOLANTES	CHAUFFAGE HYDRAULIQUE, PLOMBERIE, PHOTOVOLTAÏQUE ET BOIS	624
DBC	DISTRIBUTION ET GESTION DE L'ÉNERGIE	200
DBC	MESURE, OUTILLAGE, FIXATIONS ET CONSOMMABLES	1088
DBC - RACCORDEMENT DÉMONTABLE	DISTRIBUTION ET GESTION DE L'ÉNERGIE	200
DBC - RACCORDEMENT DÉMONTABLE	MESURE, OUTILLAGE, FIXATIONS ET CONSOMMABLES	1088
DÉBROCHABLES	DISTRIBUTION ET GESTION DE L'ÉNERGIE	216
DÉCAPEURS	MESURE, OUTILLAGE, FIXATIONS ET CONSOMMABLES	1033
DEFYSTORM	DISTRIBUTION ET GESTION DE L'ÉNERGIE	218
DÉLESTAGE	CHAUFFAGE ÉLECTRIQUE, ECS, CLIMATISATION ET VENTILATION	758
DELLA	ÉCLAIRAGE	463
DELTA	CHAUFFAGE ÉLECTRIQUE, ECS, CLIMATISATION ET VENTILATION	758
DÉMARREURS	DISTRIBUTION ET GESTION DE L'ÉNERGIE	287
DÉMOLISSEURS	MESURE, OUTILLAGE, FIXATIONS ET CONSOMMABLES	1016
DÉPARTS MOTEURS	DISTRIBUTION ET GESTION DE L'ÉNERGIE	286
DÉPORT HDMI VIA RÉSEAU RJ45	ÉLECTROMÉNAGER ET MULTIMÉDIA	1159
DÉPORT VGA VIA RÉSEAU RJ45	ÉLECTROMÉNAGER ET MULTIMÉDIA	1160
DÉPOUSSIERANTS ET NETTOYANTS	MESURE, OUTILLAGE, FIXATIONS ET CONSOMMABLES	1094
DÉROULEURS	CONDUITS ET CANALISATIONS	140
DÉROULEURS ET DÉVIDOIRS	FILS ET CÂBLES	94
DÉSHUMIDIFICATEURS	CHAUFFAGE ÉLECTRIQUE, ECS, CLIMATISATION ET VENTILATION	829
DESINSECTEUR	CHAUFFAGE ÉLECTRIQUE, ECS, CLIMATISATION ET VENTILATION	832
DESTRUCTEURS D'INSECTES	CHAUFFAGE ÉLECTRIQUE, ECS, CLIMATISATION ET VENTILATION	832
DÉTECTEUR	APPAREILLAGE ET CONTRÔLE DU BÂTIMENT	344
DÉTECTEUR DE CHALEUR	SÉCURITÉ, COMMUNICATION	910
DÉTECTEUR DE MONOXYDE DE CARBONE	SÉCURITÉ, COMMUNICATION	911
DÉTECTEURS AUTONOMES DÉCLENCHEURS	SÉCURITÉ, COMMUNICATION	916
DÉTECTEURS AUTONOMES POUR L'HABITAT	SÉCURITÉ, COMMUNICATION	909
DÉTECTEURS DE FUMÉE	SÉCURITÉ, COMMUNICATION	909



Fonction-Gamme	Famille de produits	Page(s)
DÉTECTEURS DE MONOXYDE DE CARBONE .....	SÉCURITÉ, COMMUNICATION .....	909
DÉTECTEURS DE MOUVEMENT .....	APPAREILLAGE ET CONTRÔLE DU BÂTIMENT .....	356
DÉTECTEURS DE PASSAGE .....	APPAREILLAGE ET CONTRÔLE DU BÂTIMENT .....	362
DÉTECTEURS DE PRÉSENCE .....	APPAREILLAGE ET CONTRÔLE DU BÂTIMENT .....	360
DETECTION TEMPORAIRE CHANTIER .....	SÉCURITÉ, COMMUNICATION .....	916
DÉTECTIONS DE FUITE .....	CHAUFFAGE HYDRAULIQUE, PLOMBERIE, PHOTOVOLTAÏQUE ET BOIS .....	679
DEVEO G2 .....	ÉCLAIRAGE .....	482
DEVEO G2 - LUMINAIRES À VASQUE POLYCARBONATE .....	ÉCLAIRAGE .....	482
DEVICELL RENOSOL .....	CHAUFFAGE ÉLECTRIQUE, ECS, CLIMATISATION ET VENTILATION .....	743
DÉVIDOIRS .....	DISTRIBUTION ET GESTION DE L'ÉNERGIE .....	315
DÉVIDOIRS ET DÉROULEURS .....	FILS ET CÂBLES .....	94
DEVIFLEX .....	CHAUFFAGE ÉLECTRIQUE, ECS, CLIMATISATION ET VENTILATION .....	743
DEVIIEGUARD .....	CHAUFFAGE ÉLECTRIQUE, ECS, CLIMATISATION ET VENTILATION .....	792
DEVIMAT .....	CHAUFFAGE ÉLECTRIQUE, ECS, CLIMATISATION ET VENTILATION .....	743
DEVIREG 850 .....	CHAUFFAGE ÉLECTRIQUE, ECS, CLIMATISATION ET VENTILATION .....	792
DIEMATIC 3 - OETRONIC 3 .....	CHAUFFAGE HYDRAULIQUE, PLOMBERIE, PHOTOVOLTAÏQUE ET BOIS .....	584
DIEMATIC ISYSTEM ISENSEPRO .....	CHAUFFAGE HYDRAULIQUE, PLOMBERIE, PHOTOVOLTAÏQUE ET BOIS .....	584
DIGI .....	CHAUFFAGE ÉLECTRIQUE, ECS, CLIMATISATION ET VENTILATION .....	757
DIGICODE .....	SÉCURITÉ, COMMUNICATION .....	856
DIGIFLEX .....	MESURE, OUTILLAGE, FIXATIONS ET CONSOMMABLES .....	997
DILEM - CONTACTEURS .....	DISTRIBUTION ET GESTION DE L'ÉNERGIE .....	291
DILM - CONTACTEURS .....	DISTRIBUTION ET GESTION DE L'ÉNERGIE .....	291
DISJONCTEURS 10-15KA COURBE C .....	DISTRIBUTION ET GESTION DE L'ÉNERGIE .....	276
DISJONCTEURS 4.5-6KA COURBE C À BORNES DÉCALÉES .....	DISTRIBUTION ET GESTION DE L'ÉNERGIE .....	274
DISJONCTEURS 6-10KA COURBE C À BORNES ALIGNÉES .....	DISTRIBUTION ET GESTION DE L'ÉNERGIE .....	276
DISJONCTEURS 6-10KA COURBE C À BORNES DÉCALÉES .....	DISTRIBUTION ET GESTION DE L'ÉNERGIE .....	274
DISJONCTEURS 6-10KA COURBE D À BORNES ALIGNÉES .....	DISTRIBUTION ET GESTION DE L'ÉNERGIE .....	276
DISJONCTEURS 6-10KA COURBE D À BORNES DÉCALÉES .....	DISTRIBUTION ET GESTION DE L'ÉNERGIE .....	274
DISJONCTEURS ABONNÉS TARIF BLEU .....	DISTRIBUTION ET GESTION DE L'ÉNERGIE .....	223 - 249
DISJONCTEURS COMBINÉS .....	DISTRIBUTION ET GESTION DE L'ÉNERGIE .....	226
DISJONCTEURS DE TÊTE .....	DISTRIBUTION ET GESTION DE L'ÉNERGIE .....	238
DISJONCTEURS DIFFÉRENTIELS .....	DISTRIBUTION ET GESTION DE L'ÉNERGIE .....	227 - 251 - 266 - 279
DISJONCTEURS DIFFÉRENTIELS IP+N 4.5KA COURBE C À BORNES DÉCALÉES .....	DISTRIBUTION ET GESTION DE L'ÉNERGIE .....	275
DISJONCTEURS DIVISIONNAIRES .....	DISTRIBUTION ET GESTION DE L'ÉNERGIE .....	244 - 258
DISJONCTEURS MOTEURS .....	DISTRIBUTION ET GESTION DE L'ÉNERGIE .....	286
DISJONCTEURS PH + N .....	DISTRIBUTION ET GESTION DE L'ÉNERGIE .....	225 - 250 - 264 - 278
DISQUES .....	MESURE, OUTILLAGE, FIXATIONS ET CONSOMMABLES .....	1027
DISQUES DURS .....	SÉCURITÉ, COMMUNICATION .....	927
DISQUES POUR DISQUEUSES .....	MESURE, OUTILLAGE, FIXATIONS ET CONSOMMABLES .....	1026
DISQUES POUR RAINUREUSES .....	MESURE, OUTILLAGE, FIXATIONS ET CONSOMMABLES .....	1026
DISQUEUSES .....	MESURE, OUTILLAGE, FIXATIONS ET CONSOMMABLES .....	1025
DISTRIBUTEURS HDMI .....	ÉLECTROMÉNAGER ET MULTIMÉDIA .....	1159
DISTRIBUTION COLLECTIVE BIS COMMUTÉE .....	SÉCURITÉ, COMMUNICATION .....	935
DISTRIBUTION COLLECTIVE BIS COMMUTÉE - MULTISWITCHES .....	SÉCURITÉ, COMMUNICATION .....	934
DIVALI PILOTAGE INTELLIGENT CONNECTÉ .....	CHAUFFAGE ÉLECTRIQUE, ECS, CLIMATISATION ET VENTILATION .....	695
DL VARIO QUATTRO PRO LED .....	ÉCLAIRAGE .....	449
DL VARIO QUATTRO PRO LED - PLAFONNIERS LED À DÉTECTION .....	ÉCLAIRAGE .....	449
DL-ISO / P10 .....	ÉCLAIRAGE .....	436
DLP .....	CONDUITS ET CANALISATIONS .....	174
DLP - 50X105 .....	CONDUITS ET CANALISATIONS .....	174
DLP - 50X150 .....	CONDUITS ET CANALISATIONS .....	174
DLP - 50X80 .....	CONDUITS ET CANALISATIONS .....	174
DLP - PRISES POUR GOULOTTE MONOBLOC .....	CONDUITS ET CANALISATIONS .....	175
DLPLUS .....	CONDUITS ET CANALISATIONS .....	152
DLPLUS - 120X20 .....	CONDUITS ET CANALISATIONS .....	160
DLPLUS - 20X12,5 .....	CONDUITS ET CANALISATIONS .....	152
DLPLUS - 20X12,5 ADHÉSIVE .....	CONDUITS ET CANALISATIONS .....	152
DLPLUS - 32X12,5 .....	CONDUITS ET CANALISATIONS .....	152
DLPLUS - 32X16 .....	CONDUITS ET CANALISATIONS .....	152
DLPLUS - 32X16 ADHÉSIVE .....	CONDUITS ET CANALISATIONS .....	153
DLPLUS - 32X20 .....	CONDUITS ET CANALISATIONS .....	153
DLPLUS - 40X16 .....	CONDUITS ET CANALISATIONS .....	153
DLPLUS - 40X20 .....	CONDUITS ET CANALISATIONS .....	153
DLPLUS - 75X20 .....	CONDUITS ET CANALISATIONS .....	153
DLPLUS - 80X20 .....	CONDUITS ET CANALISATIONS .....	160
DLPLUS - ACCESSOIRES .....	CONDUITS ET CANALISATIONS .....	153
DLPLUS - APPAREILLAGE SAILLIE MONTAGE SUR CADRE POUR MOULURE DLPLUS .....	CONDUITS ET CANALISATIONS .....	153
DNX3 - DNX3 4500-6 KA PH+N BORNES À VIS COURBE C .....	DISTRIBUTION ET GESTION DE L'ÉNERGIE .....	251
DNX3 - DNX3 4500-6 KA PH+N COURBE D .....	DISTRIBUTION ET GESTION DE L'ÉNERGIE .....	251
DNX3 - DNX3 4500-6 KA UNI+N BORNES AUTO COURBE C .....	DISTRIBUTION ET GESTION DE L'ÉNERGIE .....	250
DOMESTIQUES (CÂBLES) .....	FILS ET CÂBLES .....	61

Fonction-Gamme	Famille de produits	Page(s)
DOMINO.....	ÉLECTROMÉNAGER ET MULTIMÉDIA.....	1137
DOMINOS.....	ÉLECTROMÉNAGER ET MULTIMÉDIA.....	1131 - 1137 - 1164
DOOXIE.....	APPAREILLAGE ET CONTRÔLE DU BÂTIMENT.....	337 - 374
DOOXIE - ACCESSOIRES.....	APPAREILLAGE ET CONTRÔLE DU BÂTIMENT.....	376
DOOXIE - CADRES SAILLES.....	APPAREILLAGE ET CONTRÔLE DU BÂTIMENT.....	375
DOOXIE - DOOXIE ONE COMPLET AVEC PLAQUE.....	APPAREILLAGE ET CONTRÔLE DU BÂTIMENT.....	374
DOOXIE - MÉCANISMES.....	APPAREILLAGE ET CONTRÔLE DU BÂTIMENT.....	375
DOOXIE - PLAQUES.....	APPAREILLAGE ET CONTRÔLE DU BÂTIMENT.....	375
DOOXIE WITH NETATMO.....	APPAREILLAGE ET CONTRÔLE DU BÂTIMENT.....	336
DOOXIE WITH NETATMO - COMMANDE GÉNÉRALE.....	APPAREILLAGE ET CONTRÔLE DU BÂTIMENT.....	337
DOOXIE WITH NETATMO - COMMANDES.....	APPAREILLAGE ET CONTRÔLE DU BÂTIMENT.....	337
DOOXIE WITH NETATMO - COMMANDES VOLETS ROULANTS.....	APPAREILLAGE ET CONTRÔLE DU BÂTIMENT.....	337
DOOXIE WITH NETATMO - PACK DÉMARRAGE.....	APPAREILLAGE ET CONTRÔLE DU BÂTIMENT.....	336
DOOXIE WITH NETATMO - PACK EXTENSION.....	APPAREILLAGE ET CONTRÔLE DU BÂTIMENT.....	336
DOOXIE WITH NETATMO - PRISES.....	APPAREILLAGE ET CONTRÔLE DU BÂTIMENT.....	336
DORIS DIGITAL.....	CHAUFFAGE ÉLECTRIQUE, ECS, CLIMATISATION ET VENTILATION.....	730
DORIS EC 2.....	CHAUFFAGE HYDRAULIQUE, PLOMBERIE, PHOTOVOLTAÏQUE ET BOIS.....	609
DOUBLE FLUX.....	CHAUFFAGE ÉLECTRIQUE, ECS, CLIMATISATION ET VENTILATION.....	759
DOUILLES.....	APPAREILLAGE ET CONTRÔLE DU BÂTIMENT.....	418 - 554
DOWNLIGHT ALU.....	ÉCLAIRAGE.....	466
DOWNLIGHT COMFORT.....	ÉCLAIRAGE.....	465
DOWNLIGHT LED.....	ÉCLAIRAGE.....	461
DOWNLIGHT SLIM.....	ÉCLAIRAGE.....	466
DOWNLIGHT SLIM ALU.....	ÉCLAIRAGE.....	466
DRIVA.....	MESURE, OUTILLAGE, FIXATIONS ET CONSOMMABLES.....	1053
DRIVA - MATÉRIEAUX CREUX.....	MESURE, OUTILLAGE, FIXATIONS ET CONSOMMABLES.....	1053
DRIVA.....	DISTRIBUTION ET GESTION DE L'ÉNERGIE.....	254
DRIVA - 13 MODULES.....	DISTRIBUTION ET GESTION DE L'ÉNERGIE.....	254
DRIVA - 18 MODULES.....	DISTRIBUTION ET GESTION DE L'ÉNERGIE.....	255
DRIVA - COFFRET POUR RÉSEAU BASIQUE À ÉQUIPER.....	RÉSEAUX VDI.....	948
DRIVA - COFFRETS POUR RÉSEAU BASIQUE AVEC BRASSAGE.....	RÉSEAUX VDI.....	947
DRIVA - DRIVA 13 A COMPOSER ACCES.....	CONDUITS ET CANALISATIONS.....	145
DRIVA - DRIVA 13 A COMPOSER ACCES.....	DISTRIBUTION ET GESTION DE L'ÉNERGIE.....	253
DRIVA - DRIVA 13 ENSEMBLE COMPLET PREMIUM.....	CONDUITS ET CANALISATIONS.....	145
DRIVA - DRIVA 13 ENSEMBLE COMPLET PREMIUM.....	DISTRIBUTION ET GESTION DE L'ÉNERGIE.....	253
DRIVA - DRIVA 18 A COMPOSER ACCES.....	CONDUITS ET CANALISATIONS.....	145
DRIVA - DRIVA 18 A COMPOSER ACCES.....	DISTRIBUTION ET GESTION DE L'ÉNERGIE.....	254
DRIVA - DRIVA 18 ENSEMBLE COMPLET PREMIUM.....	CONDUITS ET CANALISATIONS.....	145
DRIVA - DRIVA 18 ENSEMBLE COMPLET PREMIUM.....	DISTRIBUTION ET GESTION DE L'ÉNERGIE.....	254
DRIVA - RÉSEAU BASIQUE À ÉQUIPER.....	DISTRIBUTION ET GESTION DE L'ÉNERGIE.....	256
DRIVA - RÉSEAU BASIQUE AVEC BRASSAGE.....	DISTRIBUTION ET GESTION DE L'ÉNERGIE.....	256
DRIVA - RÉSEAU DOUBLE PLAY.....	RÉSEAUX VDI.....	947
DRIVA - RÉSEAU OPTIMUM AUTO.....	RÉSEAUX VDI.....	946
DRIVA - RÉSEAU OPTIMUM MANUEL.....	RÉSEAUX VDI.....	946
DRIVA - RÉSEAU TRIPLE PLAY.....	RÉSEAUX VDI.....	946
DROP28.....	ÉCLAIRAGE.....	450
DROP28 - HUBLOTS A LED INTEGRES.....	ÉCLAIRAGE.....	450
DS20IL VISSÉ.....	DISTRIBUTION ET GESTION DE L'ÉNERGIE.....	279
DTI OPTIQUE.....	DISTRIBUTION ET GESTION DE L'ÉNERGIE.....	281
DUALIS - BASSE TEMPERATURE.....	CHAUFFAGE HYDRAULIQUE, PLOMBERIE, PHOTOVOLTAÏQUE ET BOIS.....	593
DUALIS - CONDENSATION.....	CHAUFFAGE HYDRAULIQUE, PLOMBERIE, PHOTOVOLTAÏQUE ET BOIS.....	595
DUNE - HUBLOTS POUR LAMPES E27.....	ÉCLAIRAGE.....	474
DUOGLISS 4433.....	CONDUITS ET CANALISATIONS.....	137
DUOLINE - DB INSTANTANÉS.....	DISTRIBUTION ET GESTION DE L'ÉNERGIE.....	223
DUOLINE - DB SÉLECTIFS.....	DISTRIBUTION ET GESTION DE L'ÉNERGIE.....	223
DUOLINE - TÉLÉRUPTEURS, CONTACTEURS, MINUTERIES, INTERRUPTEURS, VOYANTS.....	DISTRIBUTION ET GESTION DE L'ÉNERGIE.....	228
DURALIS.....	CHAUFFAGE ÉLECTRIQUE, ECS, CLIMATISATION ET VENTILATION.....	821
DX3.....	DISTRIBUTION ET GESTION DE L'ÉNERGIE.....	250
DX3 - BLOCS DIFFÉRENTIELS TYPE AC ADAPTABLES POUR DISJONCTEURS DX3.....	DISTRIBUTION ET GESTION DE L'ÉNERGIE.....	260
DX3 - BLOCS DIFFÉRENTIELS TYPE HPI ADAPTABLES POUR DISJONCTEURS DX3.....	DISTRIBUTION ET GESTION DE L'ÉNERGIE.....	260
DX3 - COMMANDES.....	DISTRIBUTION ET GESTION DE L'ÉNERGIE.....	260
DX3 - DISJONCTEURS DIFFÉRENTIELS MONOBLOCS DX3 6000 - 10KA COURBE C.....	DISTRIBUTION ET GESTION DE L'ÉNERGIE.....	258
DX3 - DISJONCTEURS DX3 10000-16KA COURBE C.....	DISTRIBUTION ET GESTION DE L'ÉNERGIE.....	260
DX3 - DISJONCTEURS DX3 4500-6KA COURBE C.....	DISTRIBUTION ET GESTION DE L'ÉNERGIE.....	259
DX3 - DISJONCTEURS DX3 6000-10KA COURBE C.....	DISTRIBUTION ET GESTION DE L'ÉNERGIE.....	259
DX3 - DX3 4500-6KA DIFFÉRENTIELS, TYPE AC, LARG 2 MODULES.....	DISTRIBUTION ET GESTION DE L'ÉNERGIE.....	251
DX3 - RACCORDEMENT DIRECT PAR PEIGNE ARRIVÉE HAUT, DÉPART HAUT, CONNEXION AUTO.....	DISTRIBUTION ET GESTION DE L'ÉNERGIE.....	249
DX3 - RACCORDEMENT DIRECT PAR PEIGNE ARRIVÉE HAUT, DÉPART HAUT, CONNEXION VIS.....	DISTRIBUTION ET GESTION DE L'ÉNERGIE.....	250
DX3 - RÉENCLENCHEUR.....	DISTRIBUTION ET GESTION DE L'ÉNERGIE.....	261
DYNABOX.....	CHAUFFAGE ÉLECTRIQUE, ECS, CLIMATISATION ET VENTILATION.....	791
DYNACABLE.....	CHAUFFAGE ÉLECTRIQUE, ECS, CLIMATISATION ET VENTILATION.....	792

Fonction-Gamme	Famille de produits	Page(s)
DYNACABLE PRE.....	CHAUFFAGE ÉLECTRIQUE, ECS, CLIMATISATION ET VENTILATION.....	745
DYNAFLOOR.....	CHAUFFAGE ÉLECTRIQUE, ECS, CLIMATISATION ET VENTILATION.....	745
DYNAPAN P.....	CHAUFFAGE ÉLECTRIQUE, ECS, CLIMATISATION ET VENTILATION.....	748
DYNAWATT.....	CHAUFFAGE ÉLECTRIQUE, ECS, CLIMATISATION ET VENTILATION.....	790
DYNAZTRIP.....	CHAUFFAGE ÉLECTRIQUE, ECS, CLIMATISATION ET VENTILATION.....	791
E2 LCD.....	RÉSEAUX VDI.....	983
E3 PERFORMANCE RT.....	RÉSEAUX VDI.....	984
E3 PERFORMANCE RT ET E3 PRO RT - ACCESSOIRES ASSOCIÉS.....	RÉSEAUX VDI.....	984
E3 PRO RT.....	RÉSEAUX VDI.....	984
E4 VALUE.....	RÉSEAUX VDI.....	986
E6 LCD RT EVOLUTION.....	RÉSEAUX VDI.....	985
E8.....	ÉCLAIRAGE.....	437
EASY CLICK.....	DISTRIBUTION ET GESTION DE L'ÉNERGIE.....	320
EASYFIL.....	FILS ET CÂBLES.....	64
EASYHOME AUTO.....	CHAUFFAGE ÉLECTRIQUE, ECS, CLIMATISATION ET VENTILATION.....	766
EASYHOME HYGRO.....	CHAUFFAGE ÉLECTRIQUE, ECS, CLIMATISATION ET VENTILATION.....	764
EASYHOME PUREAIR.....	CHAUFFAGE ÉLECTRIQUE, ECS, CLIMATISATION ET VENTILATION.....	766
EASYMATIC CITY.....	CHAUFFAGE HYDRAULIQUE, PLOMBERIE, PHOTOVOLTAÏQUE ET BOIS.....	584
EASY-MIX KIT.....	MESURE, OUTILLAGE, FIXATIONS ET CONSOMMABLES.....	1061
EASY-MIX KIT - CHEVILLES.....	MESURE, OUTILLAGE, FIXATIONS ET CONSOMMABLES.....	1061
EATON 3S.....	RÉSEAUX VDI.....	970
EATON SP.....	RÉSEAUX VDI.....	972
EATON SPX.....	RÉSEAUX VDI.....	973
EATON SSC.....	RÉSEAUX VDI.....	971
EATON 9PX.....	RÉSEAUX VDI.....	974
EATON 9PX 3:1.....	RÉSEAUX VDI.....	978
EATON 9SX.....	RÉSEAUX VDI.....	977
EATON ELLIPSE ECO.....	RÉSEAUX VDI.....	970
EATON ELLIPSE PRO.....	RÉSEAUX VDI.....	971
EATON EX.....	RÉSEAUX VDI.....	974
ÉCHELLES.....	MESURE, OUTILLAGE, FIXATIONS ET CONSOMMABLES.....	1037
ECLAIRAGE AU POSTE.....	ÉCLAIRAGE.....	485
ÉCLAIRAGE DE CHANTIER.....	MESURE, OUTILLAGE, FIXATIONS ET CONSOMMABLES.....	1034
ECLAIRAGE DE MACHINE.....	ÉCLAIRAGE.....	486
ÉCLAIRAGE DE SÉCURITÉ.....	SÉCURITÉ, COMMUNICATION.....	899
ÉCLAIRAGE EXTÉRIEUR RÉSIDENTIEL DÉCORATIF.....	ÉCLAIRAGE.....	489
ÉCLAIRAGE EXTÉRIEUR TECHNIQUE ET URBAIN.....	ÉCLAIRAGE.....	514
ÉCLAIRAGE INDUSTRIEL.....	ÉCLAIRAGE.....	485
ÉCLAIRAGE INTÉRIEUR DÉCORATIF.....	ÉCLAIRAGE.....	434
ÉCLAIRAGE INTÉRIEUR FONCTIONNEL.....	ÉCLAIRAGE.....	461
E-CLIP.....	MESURE, OUTILLAGE, FIXATIONS ET CONSOMMABLES.....	1030
ECLISSAGE.....	CONDUITS ET CANALISATIONS.....	120
ECLISSE.....	CONDUITS ET CANALISATIONS.....	100
ECLISSES.....	CONDUITS ET CANALISATIONS.....	108
ECOLEX LED.....	ÉCLAIRAGE.....	464
ÉCRAN CCTV ANALOGIQUE.....	SÉCURITÉ, COMMUNICATION.....	927
ÉCRAN FACIAL.....	MESURE, OUTILLAGE, FIXATIONS ET CONSOMMABLES.....	1051
ECROU POLYAMIDE.....	DISTRIBUTION ET GESTION DE L'ÉNERGIE.....	321
ÉCROUS HEXAGONALS.....	MESURE, OUTILLAGE, FIXATIONS ET CONSOMMABLES.....	1067
ECS - TRANSFORMATEURS DE COURANT OUVRANTS CLIP.....	DISTRIBUTION ET GESTION DE L'ÉNERGIE.....	214
EDEL AIR.....	CHAUFFAGE ÉLECTRIQUE, ECS, CLIMATISATION ET VENTILATION.....	815
EDEL EAU.....	CHAUFFAGE ÉLECTRIQUE, ECS, CLIMATISATION ET VENTILATION.....	815
EGC 25.....	CHAUFFAGE HYDRAULIQUE, PLOMBERIE, PHOTOVOLTAÏQUE ET BOIS.....	583
EGEO.....	CHAUFFAGE ÉLECTRIQUE, ECS, CLIMATISATION ET VENTILATION.....	812
EGERSUND MINI.....	ÉCLAIRAGE.....	494
ELECTRONIC STARTERS.....	ÉCLAIRAGE.....	555
ELECTRONIC STARTERS - STARTERS.....	ÉCLAIRAGE.....	555
ELIKA.....	SÉCURITÉ, COMMUNICATION.....	929
ELIKA - ANTENNES ELIKA.....	SÉCURITÉ, COMMUNICATION.....	929
ELODY.....	ÉCLAIRAGE.....	436
ÉMAIL LISSE.....	ÉLECTROMÉNAGER ET MULTIMÉDIA.....	1128
EMBASES.....	MESURE, OUTILLAGE, FIXATIONS ET CONSOMMABLES.....	1071
EMBASES POUR COLLIERS.....	DISTRIBUTION ET GESTION DE L'ÉNERGIE.....	318
EMBOUTS.....	DISTRIBUTION ET GESTION DE L'ÉNERGIE.....	199
EMBOUTS DE BRANCHEMENT.....	DISTRIBUTION ET GESTION DE L'ÉNERGIE.....	199
EMBOUTS DE CÂBLAGE.....	DISTRIBUTION ET GESTION DE L'ÉNERGIE.....	305
EMBOUTS SIMPLES ET DOUBLES.....	DISTRIBUTION ET GESTION DE L'ÉNERGIE.....	305
EMC M.....	CHAUFFAGE HYDRAULIQUE, PLOMBERIE, PHOTOVOLTAÏQUE ET BOIS.....	583
EMC M MI.....	CHAUFFAGE HYDRAULIQUE, PLOMBERIE, PHOTOVOLTAÏQUE ET BOIS.....	583
ÉMETTEURS EAU CHAUDE.....	CHAUFFAGE HYDRAULIQUE, PLOMBERIE, PHOTOVOLTAÏQUE ET BOIS.....	599
ÉMISSION RÉCEPTION.....	SÉCURITÉ, COMMUNICATION.....	942

Fonction-Gamme	Famille de produits	Page(s)
EMMA LED	ÉCLAIRAGE	460
EMMA LED - REGLETTES LED	ÉCLAIRAGE	460
EMOTION 3	CHAUFFAGE ÉLECTRIQUE, ECS, CLIMATISATION ET VENTILATION	715
ENCASTRÉS D'EXTÉRIEUR	ÉCLAIRAGE	489
ENCASTRÉS DE SOL 230V À LED INTEGRES	ÉCLAIRAGE	489
ENCASTRÉS DE SOL POUR LAMPES 230V	ÉCLAIRAGE	490
ENCASTRÉS ÉTANCHES LED INTÉGRÉES	ÉCLAIRAGE	442
ENCASTRÉS ÉTANCHES POUR LAMPES TBT	ÉCLAIRAGE	445
ENCASTRÉS LED	ÉCLAIRAGE	467
ENCASTRÉS LED 230V	ÉCLAIRAGE	440
ENCASTRÉS LED INTÉGRÉES	ÉCLAIRAGE	434
ENCASTRES MURAUX 230V À LED INTEGRES	ÉCLAIRAGE	492
ENCEINTES	SÉCURITÉ, COMMUNICATION	920
ENERGEASYCONNECT	APPAREILLAGE ET CONTRÔLE DU BÂTIMENT	327
ENERGEASYCONNECT - CONTRÔLEUR AMBIANCE	APPAREILLAGE ET CONTRÔLE DU BÂTIMENT	328
ENERGEASYCONNECT - CONTRÔLEUR AMBIANCE	CHAUFFAGE HYDRAULIQUE, PLOMBERIE, PHOTOVOLTAÏQUE ET BOIS	564
ENERGEASYCONNECT - PACK CHAUFFAGE ÉLECTRIQUE	APPAREILLAGE ET CONTRÔLE DU BÂTIMENT	327
ENERGEASYCONNECT - PACK OUVRANTS	APPAREILLAGE ET CONTRÔLE DU BÂTIMENT	327
ENERGEASYCONNECT MODULAIRE - ALIMENTATION	APPAREILLAGE ET CONTRÔLE DU BÂTIMENT	328
ENERGEASYCONNECT MODULAIRE - CONTRÔLEUR	APPAREILLAGE ET CONTRÔLE DU BÂTIMENT	328
ENERGEASYCONNECT MODULAIRE - KITS	APPAREILLAGE ET CONTRÔLE DU BÂTIMENT	328
ENERGEASYCONNECT MODULAIRE - MODULES PROTOCOLES	APPAREILLAGE ET CONTRÔLE DU BÂTIMENT	330
ENERGEASYCONNECT TÊTE THERMOSTATIQUE	CHAUFFAGE HYDRAULIQUE, PLOMBERIE, PHOTOVOLTAÏQUE ET BOIS	564
ÉNERGIE	DISTRIBUTION ET GESTION DE L'ÉNERGIE	214
ENERLINX - ACT19 SMARTLINK	DISTRIBUTION ET GESTION DE L'ÉNERGIE	247
ENREGISTREURS AHD	SÉCURITÉ, COMMUNICATION	927
ENREGISTREURS NUMÉRIQUES	SÉCURITÉ, COMMUNICATION	928
ENROULEURS	MESURE, OUTILLAGE, FIXATIONS ET CONSOMMABLES	1041
ENROULEURS À RAPPEL AUTOMATIQUE	MESURE, OUTILLAGE, FIXATIONS ET CONSOMMABLES	1041
ENROULEURS, PROLONGATEURS ET FICHES	MESURE, OUTILLAGE, FIXATIONS ET CONSOMMABLES	1041
ENTRETIEN DES CIRCUITS	CHAUFFAGE HYDRAULIQUE, PLOMBERIE, PHOTOVOLTAÏQUE ET BOIS	679
ENTRETIEN, DIVERS	MESURE, OUTILLAGE, FIXATIONS ET CONSOMMABLES	1093
ENTRETIEN, NETTOYANTS, ADHÉSIFS	MESURE, OUTILLAGE, FIXATIONS ET CONSOMMABLES	1089
EO LED	ÉCLAIRAGE	477
EO LED - APPLIQUES LED	ÉCLAIRAGE	477
EO LED - TUBE S19	ÉCLAIRAGE	477
EP - TRAVERSÉES DE RUE - SYSTÈME EP	DISTRIBUTION ET GESTION DE L'ÉNERGIE	198
EPOK H	CHAUFFAGE ÉLECTRIQUE, ECS, CLIMATISATION ET VENTILATION	711
EQUATEUR 3	CHAUFFAGE ÉLECTRIQUE, ECS, CLIMATISATION ET VENTILATION	699
ÉQUIPEMENT COLLECTIVITÉS	ÉLECTROMÉNAGER ET MULTIMÉDIA	1162
ÉQUIPEMENTS	FILS ET CÂBLES	94
ÉQUIPEMENTS DE SAS	SÉCURITÉ, COMMUNICATION	862
ÉQUIPEMENTS POUR BUREAUX	CONDUITS ET CANALISATIONS	176
ÉQUIPEMENTS POUR COFFRETS	DISTRIBUTION ET GESTION DE L'ÉNERGIE	294
ÉQUIPEMENTS, MATÉRIELS DE CHANTIER	MESURE, OUTILLAGE, FIXATIONS ET CONSOMMABLES	1033
ERIFLEX	DISTRIBUTION ET GESTION DE L'ÉNERGIE	302
ERIFLEX - CONDUCTEURS TRESSÉS ISOLÉS	DISTRIBUTION ET GESTION DE L'ÉNERGIE	305
ERIFLEX - SHUNTS TRESSÉS ISOLÉS	DISTRIBUTION ET GESTION DE L'ÉNERGIE	305
ESCABEAUX	MESURE, OUTILLAGE, FIXATIONS ET CONSOMMABLES	1037
ESCABEAUX ET ÉCHELLES TÉLESCOPIQUES	MESURE, OUTILLAGE, FIXATIONS ET CONSOMMABLES	1037
ESSENSYA	APPAREILLAGE ET CONTRÔLE DU BÂTIMENT	382
ESSENSYA - ACCESSOIRES	APPAREILLAGE ET CONTRÔLE DU BÂTIMENT	383
ESSENSYA - MÉCANISMES	APPAREILLAGE ET CONTRÔLE DU BÂTIMENT	382
ESSENSYA - PLAQUES	APPAREILLAGE ET CONTRÔLE DU BÂTIMENT	383
ESSENTIEL - HUBLOTS À DÉTECTEURS À LEDS INTÉGRÉES	ÉCLAIRAGE	475
ESSENTIEL - HUBLOTS À LED INTÉGRÉES	ÉCLAIRAGE	475
ESSUI MAINS	MESURE, OUTILLAGE, FIXATIONS ET CONSOMMABLES	1094
ÉTANCHE	CONDUITS ET CANALISATIONS	143
ÉTANCHE LED	ÉCLAIRAGE	482
ÉTANCHE LED - LUMINAIRES À VASQUE POLYCARBONATE	ÉCLAIRAGE	482
ÉTANCHE VIDE POUR TUBE LED	ÉCLAIRAGE	483
ÉTANCHE VIDE POUR TUBE LED - LUMINAIRES À VASQUE POLYCARBONATE	ÉCLAIRAGE	483
ÉTANCHÉITÉ	CHAUFFAGE HYDRAULIQUE, PLOMBERIE, PHOTOVOLTAÏQUE ET BOIS	674
ÉTANCHES LED	ÉCLAIRAGE	480
ÉTANCHES LED COMPACT	ÉCLAIRAGE	482
ÉTANCHES LED COMPACT - LUMINAIRES À VASQUE POLYCARBONATE	ÉCLAIRAGE	482
ÉTANCHES LED SLIM VALUE	ÉCLAIRAGE	483
ÉTANCHES LED SLIM VALUE - LUMINAIRES À VASQUE POLYCARBONATE	ÉCLAIRAGE	483
ÉTANCHES POUR TUBES T5	ÉCLAIRAGE	484
ÉTANCHES POUR TUBES T8	ÉCLAIRAGE	484
ÉTIQUETTES	SÉCURITÉ, COMMUNICATION	901

Fonction-Gamme	Famille de produits	Page(s)
ÉTIQUETTES.....	MESURE, OUTILLAGE, FIXATIONS ET CONSOMMABLES.....	1047
ETRIER G.....	MESURE, OUTILLAGE, FIXATIONS ET CONSOMMABLES.....	1077
EUREK.....	CONDUITS ET CANALISATIONS.....	140
EURO PLUS D.....	CHAUFFAGE ÉLECTRIQUE, ECS, CLIMATISATION ET VENTILATION.....	719
EV6R.....	FILS ET CÂBLES.....	85
EV6S.....	FILS ET CÂBLES.....	85
EVIDENCE.....	CHAUFFAGE ÉLECTRIQUE, ECS, CLIMATISATION ET VENTILATION.....	719
EVLINK.....	DISTRIBUTION ET GESTION DE L'ÉNERGIE.....	219
EVLINK - ACCESSOIRES.....	DISTRIBUTION ET GESTION DE L'ÉNERGIE.....	219
EVLINK - BORNES.....	DISTRIBUTION ET GESTION DE L'ÉNERGIE.....	219
EVLINK - CABLES.....	DISTRIBUTION ET GESTION DE L'ÉNERGIE.....	219
EVODENS AMC.....	CHAUFFAGE HYDRAULIQUE, PLOMBERIE, PHOTOVOLTAÏQUE ET BOIS.....	582
EXIWAY ESI.....	SÉCURITÉ, COMMUNICATION.....	906
EXIWAY SMART.....	SÉCURITÉ, COMMUNICATION.....	907
EXIWAY SMART - ACCESSOIRES.....	SÉCURITÉ, COMMUNICATION.....	907
EXIWAY SMART - BAES.....	SÉCURITÉ, COMMUNICATION.....	906
EXIWAY SMART - COMPLÉMENTS, ÉTIQUETTES.....	SÉCURITÉ, COMMUNICATION.....	907
EXTÉRIEURE.....	SÉCURITÉ, COMMUNICATION.....	925
EXTHERM - BOÎTES POUR ISOLATION THERMIQUE EXTÉRIEURE.....	APPAREILLAGE ET CONTRÔLE DU BÂTIMENT.....	420
EXTINCTION DE FEUX POUBELLES.....	SÉCURITÉ, COMMUNICATION.....	918
EXTRA LARGES ACIER ZINGUÉ.....	MESURE, OUTILLAGE, FIXATIONS ET CONSOMMABLES.....	1067
EYDI.....	ÉCLAIRAGE.....	435
F18 MEDIUM.....	CHAUFFAGE ÉLECTRIQUE, ECS, CLIMATISATION ET VENTILATION.....	717
F18 MULTIFORMES.....	CHAUFFAGE ÉLECTRIQUE, ECS, CLIMATISATION ET VENTILATION.....	716
F617.....	CHAUFFAGE ÉLECTRIQUE, ECS, CLIMATISATION ET VENTILATION.....	716
FACILO FIL.....	CONDUITS ET CANALISATIONS.....	135
FACILO FIL - ACCESSOIRES.....	CONDUITS ET CANALISATIONS.....	135
FACILOFLEX.....	CONDUITS ET CANALISATIONS.....	138
FAK-R/KC - BOUTONS D'ARRÊT D'URGENCE.....	DISTRIBUTION ET GESTION DE L'ÉNERGIE.....	301
FASCLIC AUTO.....	CONDUITS ET CANALISATIONS.....	99
FASSANE NEO.....	CHAUFFAGE HYDRAULIQUE, PLOMBERIE, PHOTOVOLTAÏQUE ET BOIS.....	605
FASSANE PREMIUM.....	CHAUFFAGE ÉLECTRIQUE, ECS, CLIMATISATION ET VENTILATION.....	708
FASSANE PREMIUM PLINTHE.....	CHAUFFAGE ÉLECTRIQUE, ECS, CLIMATISATION ET VENTILATION.....	708
FASSANE PREMS.....	CHAUFFAGE HYDRAULIQUE, PLOMBERIE, PHOTOVOLTAÏQUE ET BOIS.....	600
FASSANE SPA + AIR ASYMETRIQUE.....	CHAUFFAGE ÉLECTRIQUE, ECS, CLIMATISATION ET VENTILATION.....	739
FASSANE SPA + AIR ASYMETRIQUE.....	CHAUFFAGE HYDRAULIQUE, PLOMBERIE, PHOTOVOLTAÏQUE ET BOIS.....	607
FASSANE SPA ASYMETRIQUE.....	CHAUFFAGE ÉLECTRIQUE, ECS, CLIMATISATION ET VENTILATION.....	736
FASSANE SPA SYMETRIQUE.....	CHAUFFAGE ÉLECTRIQUE, ECS, CLIMATISATION ET VENTILATION.....	736
FASSANE VERTICAL ELECTRIQUE.....	CHAUFFAGE ÉLECTRIQUE, ECS, CLIMATISATION ET VENTILATION.....	709
FASSANNE SPA ASYMETRIQUE.....	CHAUFFAGE HYDRAULIQUE, PLOMBERIE, PHOTOVOLTAÏQUE ET BOIS.....	605
FASSANNE SPA SYMETRIQUE.....	CHAUFFAGE HYDRAULIQUE, PLOMBERIE, PHOTOVOLTAÏQUE ET BOIS.....	605
FERMES PORTE.....	SÉCURITÉ, COMMUNICATION.....	866
FERS A REPASSER.....	ÉLECTROMÉNAGER ET MULTIMÉDIA.....	1150 - 1167
FERS À SOUDER.....	MESURE, OUTILLAGE, FIXATIONS ET CONSOMMABLES.....	1011
FEUILLARD.....	DISTRIBUTION ET GESTION DE L'ÉNERGIE.....	199
FH202.....	DISTRIBUTION ET GESTION DE L'ÉNERGIE.....	277
FH202 - FH202 VISSÉ.....	DISTRIBUTION ET GESTION DE L'ÉNERGIE.....	277
FH202 - FH202S RAPIDE.....	DISTRIBUTION ET GESTION DE L'ÉNERGIE.....	277
FIBRE OPTIQUE.....	FILS ET CÂBLES.....	90
FICHE DOMESTIQUE.....	MESURE, OUTILLAGE, FIXATIONS ET CONSOMMABLES.....	1040
FICHES.....	MESURE, OUTILLAGE, FIXATIONS ET CONSOMMABLES.....	1042
FICHES ET PROLONGATEURS 20A.....	MESURE, OUTILLAGE, FIXATIONS ET CONSOMMABLES.....	1044
FICHES ET PROLONGATEURS 2P+T16A.....	MESURE, OUTILLAGE, FIXATIONS ET CONSOMMABLES.....	1043
FIL - CONSOLES CSN, FIXATION RAPIDE SANS VISSERIE.....	CONDUITS ET CANALISATIONS.....	103
FIL - KIT BOITE DE DÉRIVATION.....	CONDUITS ET CANALISATIONS.....	104
FIL - RAIL CSN, FIXATION RAPIDE SANS VISSERIE.....	CONDUITS ET CANALISATIONS.....	104
FIL - SUPPORTS ET ACCESSOIRES DE FIXATION.....	CONDUITS ET CANALISATIONS.....	104
FIL & TÔLE - CONSOLES FIXATIONS MURALES ET PLAFONDS.....	CONDUITS ET CANALISATIONS.....	102
FIL & TÔLE - FIXATION PLAFOND POUR RAIL EDF.....	CONDUITS ET CANALISATIONS.....	103
FIL & TÔLE - RAILS EDF ET R41.....	CONDUITS ET CANALISATIONS.....	103
FILTRATION.....	CHAUFFAGE HYDRAULIQUE, PLOMBERIE, PHOTOVOLTAÏQUE ET BOIS.....	670
FIT WALL - APPLIQUES LED.....	ÉCLAIRAGE.....	452
FIX Z.....	MESURE, OUTILLAGE, FIXATIONS ET CONSOMMABLES.....	1058
FIX Z - A4MT - MÉCANIQUES.....	MESURE, OUTILLAGE, FIXATIONS ET CONSOMMABLES.....	1058
FIX Z - XTREM - MÉCANIQUES.....	MESURE, OUTILLAGE, FIXATIONS ET CONSOMMABLES.....	1059
FIX3.....	MESURE, OUTILLAGE, FIXATIONS ET CONSOMMABLES.....	1058
FIX3 - MÉCANIQUES.....	MESURE, OUTILLAGE, FIXATIONS ET CONSOMMABLES.....	1058
FIXATIONS.....	MESURE, OUTILLAGE, FIXATIONS ET CONSOMMABLES.....	1051
FIXATIONS AMOVIBLES.....	MESURE, OUTILLAGE, FIXATIONS ET CONSOMMABLES.....	1090
FIXATIONS CHEMINS DE CÂBLES.....	CONDUITS ET CANALISATIONS.....	120
FIXATIONS MURALES ET SOLS.....	CONDUITS ET CANALISATIONS.....	109

Fonction-Gamme	Famille de produits	Page(s)
FIXATIONS RAPIDES .....	CONDUITS ET CANALISATIONS .....	109
FIXELEC .....	MESURE, OUTILLAGE, FIXATIONS ET CONSOMMABLES .....	1055
FIXOPAC .....	CHAUFFAGE HYDRAULIQUE, PLOMBERIE, PHOTOVOLTAÏQUE ET BOIS .....	639
FLASH.LUMIMAT .....	APPAREILLAGE ET CONTRÔLE DU BÂTIMENT .....	360
FLASH.LUMIMAT - DÉTECTEURS INFRAROUGE POUR ÉCLAIRAGE .....	APPAREILLAGE ET CONTRÔLE DU BÂTIMENT .....	357
FLASH.LUMIMAT - TECTOMAT PRESID .....	APPAREILLAGE ET CONTRÔLE DU BÂTIMENT .....	360
FLAT .....	ÉCLAIRAGE .....	435 - 462
FLAT POLYMERO - PLAFONNIERS LED .....	ÉCLAIRAGE .....	450
FLATBOX .....	RÉSEAUX VDI .....	963
FLEXARAY+ .....	CONDUITS ET CANALISATIONS .....	136
FLEXARAY+ - CONDUITS ANTI-RAYONNEMENT .....	CONDUITS ET CANALISATIONS .....	136
FLEXCONDENS .....	CHAUFFAGE HYDRAULIQUE, PLOMBERIE, PHOTOVOLTAÏQUE ET BOIS .....	593
FLEXICHOC .....	CONDUITS ET CANALISATIONS .....	133
FLEXITY .....	ÉCLAIRAGE .....	522
FLEXPRO+ .....	CONDUITS ET CANALISATIONS .....	132
FLORA - PROJECTEURS LED .....	ÉCLAIRAGE .....	513
FM ANTENNES .....	SÉCURITÉ, COMMUNICATION .....	930
FOCUS + ZERO - PROJECTEURS LED .....	ÉCLAIRAGE .....	513
FORET ÉTAGÉ .....	MESURE, OUTILLAGE, FIXATIONS ET CONSOMMABLES .....	1024
FORETS .....	MESURE, OUTILLAGE, FIXATIONS ET CONSOMMABLES .....	1021
FOREUSE - CAROTTEUSE .....	MESURE, OUTILLAGE, FIXATIONS ET CONSOMMABLES .....	1027
FOURS .....	ÉLECTROMÉNAGER ET MULTIMÉDIA .....	1124 - 1163
FOURS AVEC FONCTION VAPEUR .....	ÉLECTROMÉNAGER ET MULTIMÉDIA .....	1126
FOURS GAZ .....	ÉLECTROMÉNAGER ET MULTIMÉDIA .....	1128 - 1163
FOURS PYROLYSE .....	ÉLECTROMÉNAGER ET MULTIMÉDIA .....	1124
FRICOKIT .....	CHAUFFAGE ÉLECTRIQUE, ECS, CLIMATISATION ET VENTILATION .....	747
FROID INTÉGRABLE .....	ÉLECTROMÉNAGER ET MULTIMÉDIA .....	1145
FTTH .....	RÉSEAUX VDI .....	960
FTTH .....	FILS ET CÂBLES .....	92
FUMISTERIE .....	CHAUFFAGE HYDRAULIQUE, PLOMBERIE, PHOTOVOLTAÏQUE ET BOIS .....	592
FUMISTERIE, VENTOUSES ET ACCESSOIRES .....	CHAUFFAGE HYDRAULIQUE, PLOMBERIE, PHOTOVOLTAÏQUE ET BOIS .....	592
G8 .....	MESURE, OUTILLAGE, FIXATIONS ET CONSOMMABLES .....	1054
G8 - MATÉRIAUX PLEINS .....	MESURE, OUTILLAGE, FIXATIONS ET CONSOMMABLES .....	1054
GACHES .....	SÉCURITÉ, COMMUNICATION .....	863
GÂCHES .....	SÉCURITÉ, COMMUNICATION .....	865
GAINABLE EXTRA-PLAT .....	CHAUFFAGE ÉLECTRIQUE, ECS, CLIMATISATION ET VENTILATION .....	799
GAINABLE EXTRA-PLAT BLUEVOLUTION .....	CHAUFFAGE ÉLECTRIQUE, ECS, CLIMATISATION ET VENTILATION .....	799
GAINÉ PP FENDUE VERTE .....	CONDUITS ET CANALISATIONS .....	138
GAINÉ TECHNIQUE DU LOGEMENT .....	CONDUITS ET CANALISATIONS .....	144
GAINÉ TECHNIQUE LOGEMENT .....	DISTRIBUTION ET GESTION DE L'ÉNERGIE .....	230 - 253 - 270 - 279
GAINES DE PROTECTIONS REMONTÉES AÉRO-SOUTERRAINES .....	DISTRIBUTION ET GESTION DE L'ÉNERGIE .....	199
GAINES DE RANGEMENT POUR CÂBLES .....	CONDUITS ET CANALISATIONS .....	184
GAINES ET CONDUITS MÉTAL .....	CHAUFFAGE ÉLECTRIQUE, ECS, CLIMATISATION ET VENTILATION .....	780
GAINES ET CONDUITS PLASTIQUES .....	CHAUFFAGE ÉLECTRIQUE, ECS, CLIMATISATION ET VENTILATION .....	776
GAINES PAROI ÉPAISSE .....	DISTRIBUTION ET GESTION DE L'ÉNERGIE .....	315
GAINES PAROI FINE .....	DISTRIBUTION ET GESTION DE L'ÉNERGIE .....	315
GAINES SPIRALÉES .....	DISTRIBUTION ET GESTION DE L'ÉNERGIE .....	320
GAINES THERMO RÉTRACTABLES .....	DISTRIBUTION ET GESTION DE L'ÉNERGIE .....	313
GAINES UTILISATION SPÉCIFIQUE .....	CONDUITS ET CANALISATIONS .....	137
GALAPAGOS PILOTAGE INTELLIGENT CONNECTÉ .....	CHAUFFAGE ÉLECTRIQUE, ECS, CLIMATISATION ET VENTILATION .....	705
GALBÉE .....	ÉLECTROMÉNAGER ET MULTIMÉDIA .....	1139
GALE'O .....	DISTRIBUTION ET GESTION DE L'ÉNERGIE .....	280
GALE'O - COFFRETS .....	DISTRIBUTION ET GESTION DE L'ÉNERGIE .....	280
GALE'O - PORTES .....	DISTRIBUTION ET GESTION DE L'ÉNERGIE .....	280
GALE'O - RÉHAUSSSES .....	DISTRIBUTION ET GESTION DE L'ÉNERGIE .....	280
GALE'O - VDI .....	DISTRIBUTION ET GESTION DE L'ÉNERGIE .....	281
GAMMA LED .....	ÉCLAIRAGE .....	522
GAMMA+ .....	CONDUITS ET CANALISATIONS .....	143
GAMMA+ .....	DISTRIBUTION ET GESTION DE L'ÉNERGIE .....	271
GAMMA+ - COFFRETS 13 .....	DISTRIBUTION ET GESTION DE L'ÉNERGIE .....	271
GAMMA+ - COFFRETS 18 .....	DISTRIBUTION ET GESTION DE L'ÉNERGIE .....	271
GAMMA+ - GTL .....	CONDUITS ET CANALISATIONS .....	144
GAMMA+ - GTL .....	DISTRIBUTION ET GESTION DE L'ÉNERGIE .....	270
GAMMA+ - PORTE 13 .....	DISTRIBUTION ET GESTION DE L'ÉNERGIE .....	271
GAMMA+ - PORTES 18 .....	DISTRIBUTION ET GESTION DE L'ÉNERGIE .....	272
GAMME DB .....	SÉCURITÉ, COMMUNICATION .....	837
GAMME DB - KIT AUDIO .....	SÉCURITÉ, COMMUNICATION .....	837
GAMME JO .....	SÉCURITÉ, COMMUNICATION .....	838
GAMME JO - KITS MAINS LIBRES .....	SÉCURITÉ, COMMUNICATION .....	838
GAMME JP .....	SÉCURITÉ, COMMUNICATION .....	838
GAMME JP - KITS MAINS LIBRES OU COMBINÉ .....	SÉCURITÉ, COMMUNICATION .....	838

Fonction-Gamme	Famille de produits	Page(s)
GAMME JP ACCESSIBILITE.....	SÉCURITÉ, COMMUNICATION.....	839
GAMME JP ACCESSIBILITE - KITS MAINS LIBRES OU COMBINÉ.....	SÉCURITÉ, COMMUNICATION.....	839
GANTS ANTI-COUPURE.....	MESURE, OUTILLAGE, FIXATIONS ET CONSOMMABLES.....	1048
GARDA LED.....	ÉCLAIRAGE.....	522
GB2.....	SÉCURITÉ, COMMUNICATION.....	849
GB2 - KITS COLLECTIFS - PACKS GB2 AUDIO.....	SÉCURITÉ, COMMUNICATION.....	849
GB2 - KITS COLLECTIFS - PACKS GB2 VIDEO.....	SÉCURITÉ, COMMUNICATION.....	850
GB2 - KITS ERP 2 FILS - NEXA GB2.....	SÉCURITÉ, COMMUNICATION.....	843
GB2 - KITS MAINS LIBRES 2 FILS - JAZZ GB2.....	SÉCURITÉ, COMMUNICATION.....	843
GELBOX.....	DISTRIBUTION ET GESTION DE L'ÉNERGIE.....	202
GELBOX - TROUSSES DE JONCTION AVEC GEL.....	DISTRIBUTION ET GESTION DE L'ÉNERGIE.....	202
GESR.....	CHAUFFAGE ÉLECTRIQUE, ECS, CLIMATISATION ET VENTILATION.....	757
GESTION DE L'ENERGIE.....	DISTRIBUTION ET GESTION DE L'ÉNERGIE.....	261
GESTION ECLAIRAGE.....	ÉCLAIRAGE.....	557
GESTIONNAIRES.....	CHAUFFAGE ÉLECTRIQUE, ECS, CLIMATISATION ET VENTILATION.....	755
GESTIONNAIRES.....	CHAUFFAGE HYDRAULIQUE, PLOMBERIE, PHOTOVOLTAÏQUE ET BOIS.....	563
GESTIONNAIRES RÉNOVATION.....	CHAUFFAGE ÉLECTRIQUE, ECS, CLIMATISATION ET VENTILATION.....	757
GIALIX.....	CHAUFFAGE HYDRAULIQUE, PLOMBERIE, PHOTOVOLTAÏQUE ET BOIS.....	588
GILET DE SÉCURITÉ JAUNE 3 BANDES.....	MESURE, OUTILLAGE, FIXATIONS ET CONSOMMABLES.....	1048
GILETS SANS MANCHES.....	MESURE, OUTILLAGE, FIXATIONS ET CONSOMMABLES.....	1049
GL 80 LED IHF CUBO - BORNES À DÉTECTION.....	ÉCLAIRAGE.....	497
GLO16/GLO50 - ENCASTRÉS DE SOL TBT À LED INTÉGRÉES.....	ÉCLAIRAGE.....	491
GLO18 / GLO19 - ENCASTRÉS DE SOL TBT À LED INTÉGRÉES.....	ÉCLAIRAGE.....	491
GLO38 - ENCASTRÉS DE SOL 230V À LED INTÉGRÉES.....	ÉCLAIRAGE.....	491
GL60 - BORNES À DÉTECTION.....	ÉCLAIRAGE.....	497
GLACIÈRE.....	ÉLECTROMÉNAGER ET MULTIMÉDIA.....	1119
GOULOTTES D'INSTALLATION.....	CONDUITS ET CANALISATIONS.....	167
GOULOTTES DE DISTRIBUTION.....	CONDUITS ET CANALISATIONS.....	162
GOULOTTES PVC.....	CONDUITS ET CANALISATIONS.....	162
GPC ALU.....	DISTRIBUTION ET GESTION DE L'ÉNERGIE.....	199
GRACE.....	ÉCLAIRAGE.....	443 - 462
GRADE 1 TYPE 298 SANS ÉCRAN.....	FILS ET CÂBLES.....	82
GRADE 2 TV.....	FILS ET CÂBLES.....	83
GRADE 3 TV.....	FILS ET CÂBLES.....	83
GRADE 3 TV - GRADE 2 TV.....	FILS ET CÂBLES.....	83
GRAISSE SILICONE POUR ROBINETTERIES SANITAIRES.....	CHAUFFAGE HYDRAULIQUE, PLOMBERIE, PHOTOVOLTAÏQUE ET BOIS.....	678
GREEN'UP.....	DISTRIBUTION ET GESTION DE L'ÉNERGIE.....	221
GREENSPACE ACCENT PROJECTEUR.....	ÉCLAIRAGE.....	447
GRÈS - FORETS.....	MESURE, OUTILLAGE, FIXATIONS ET CONSOMMABLES.....	1023
GRILLAGES AVERTISSEURS.....	CONDUITS ET CANALISATIONS.....	140
GRILLES PAINS.....	ÉLECTROMÉNAGER ET MULTIMÉDIA.....	1152 - 1166
GRIP L.....	MESURE, OUTILLAGE, FIXATIONS ET CONSOMMABLES.....	1060
GRIP L - MÉCANIQUES.....	MESURE, OUTILLAGE, FIXATIONS ET CONSOMMABLES.....	1060
GRIP L - OUTIL DE POSE.....	MESURE, OUTILLAGE, FIXATIONS ET CONSOMMABLES.....	1060
GROUPE ASPIRATION.....	ÉLECTROMÉNAGER ET MULTIMÉDIA.....	1139
GST18 - CONNECTEUR I5.....	CONDUITS ET CANALISATIONS.....	191
GST18 - CONNECTEURS I3.....	CONDUITS ET CANALISATIONS.....	188
GST18 - CORDONS DE PROLONGATION I3.....	CONDUITS ET CANALISATIONS.....	190
GST18 - CORDONS DE PROLONGATION I5.....	CONDUITS ET CANALISATIONS.....	191
GST18 - CORDONS DE RACCORDEMENT I3.....	CONDUITS ET CANALISATIONS.....	190
GST18 - RÉPARTITEUR EN H I3.....	CONDUITS ET CANALISATIONS.....	188
GST18 - RÉPARTITEUR EN T I3.....	CONDUITS ET CANALISATIONS.....	188
GST18 - RÉPARTITEUR EN T I5.....	CONDUITS ET CANALISATIONS.....	191
GST18 - VERROUILLAGE.....	CONDUITS ET CANALISATIONS.....	190
GT.....	SÉCURITÉ, COMMUNICATION.....	844
GT - FICHES AVEC PRESSE ÉTOUPE.....	MESURE, OUTILLAGE, FIXATIONS ET CONSOMMABLES.....	1039
GT - INTERFACES TÉLÉPHONIQUES.....	SÉCURITÉ, COMMUNICATION.....	845
GT - PACKS AUDIO.....	SÉCURITÉ, COMMUNICATION.....	844
GT - PACKS VIDÉO.....	SÉCURITÉ, COMMUNICATION.....	845
GT - PRISES MOBILES AVEC PRESSE ÉTOUPE.....	MESURE, OUTILLAGE, FIXATIONS ET CONSOMMABLES.....	1039
GTI 3000.....	DISTRIBUTION ET GESTION DE L'ÉNERGIE.....	313
GTI 3000 - COFFRETS COMPLETS.....	DISTRIBUTION ET GESTION DE L'ÉNERGIE.....	314
GTL.....	CONDUITS ET CANALISATIONS.....	144
GTL.....	DISTRIBUTION ET GESTION DE L'ÉNERGIE.....	230 - 253 - 270 - 279
GUELL 1.....	ÉCLAIRAGE.....	519
GUELL 2.....	ÉCLAIRAGE.....	519
GUELL 2,5.....	ÉCLAIRAGE.....	519
GUELL 3.....	ÉCLAIRAGE.....	519
GUIDES ET ARCEAUX FIXE CÂBLES.....	CONDUITS ET CANALISATIONS.....	121
GUROFLEX.....	DISTRIBUTION ET GESTION DE L'ÉNERGIE.....	201
GUROFLEX - TROUSSES DE JONCTION/DÉRIVATION AVEC RÉSINE VERTE.....	DISTRIBUTION ET GESTION DE L'ÉNERGIE.....	201

Fonction-Gamme	Famille de produits	Page(s)
GUROSIL.....	MESURE, OUTILLAGE, FIXATIONS ET CONSOMMABLES.....	1088
GUROSIL - GEL D'ÉTANCHÉITÉ EN CARTOUCHE 250ML.....	MESURE, OUTILLAGE, FIXATIONS ET CONSOMMABLES.....	1088
H0IN2/E ET D.....	FILS ET CÂBLES.....	79
H05 VVS-F.....	FILS ET CÂBLES.....	79
H05VK.....	FILS ET CÂBLES.....	65
H05VVF.....	FILS ET CÂBLES.....	67
H05ZI-K.....	FILS ET CÂBLES.....	62
H05ZI-K.....	FILS ET CÂBLES.....	63
H07 RN8F POUR POMPES ET ÉQUIPEMENTS IMMÉRÉS EN EAU POTABLE.....	FILS ET CÂBLES.....	78
H07 RNF SUBMERSIBLE.....	FILS ET CÂBLES.....	78
H07RNF.....	FILS ET CÂBLES.....	76
H07VK.....	FILS ET CÂBLES.....	65
H07VU-VR.....	FILS ET CÂBLES.....	63
H07VU-VR EASYFIL NEXANS.....	FILS ET CÂBLES.....	64
H07ZI-K.....	FILS ET CÂBLES.....	62
H07ZI-K.....	FILS ET CÂBLES.....	63
H07ZI-U.....	FILS ET CÂBLES.....	61
H2 LITE T.....	ÉCLAIRAGE.....	444
H2 PRO 550.....	ÉCLAIRAGE.....	444
H2 PRO DUSK/ELECT.....	ÉCLAIRAGE.....	444
H350 - HUBLOTS À DÉTECTEUR À LED INTÉGRÉES.....	ÉCLAIRAGE.....	473
H350 - HUBLOTS ANTIVANDALES À LED INTÉGRÉES.....	ÉCLAIRAGE.....	473
HABILLAGE DES ARRIVÉES RADIATEURS.....	CHAUFFAGE HYDRAULIQUE, PLOMBERIE, PHOTOVOLTAÏQUE ET BOIS.....	656
HABILLAGE DES DESSOUS DE CHAUDIÈRES.....	CHAUFFAGE HYDRAULIQUE, PLOMBERIE, PHOTOVOLTAÏQUE ET BOIS.....	655
HABILLAGE DES NOURRICES.....	CHAUFFAGE HYDRAULIQUE, PLOMBERIE, PHOTOVOLTAÏQUE ET BOIS.....	655
HABITAT CONNECTÉ - SOLUTION DE PARAMÉTRAGE ET PILOTAGE POUR LOGEMENTS CONNECTÉS.....	APPAREILLAGE ET CONTRÔLE DU BÂTIMENT.....	342
HALMSTAD.....	ÉCLAIRAGE.....	493
HALMSTAD - BORNES POUR LAMPES 230V.....	ÉCLAIRAGE.....	493
HALOGÈNES 230V.....	ÉCLAIRAGE.....	545
HALOGÈNES À CULOT R7S.....	ÉCLAIRAGE.....	545
HALOTRONIC/ET-ZE.....	ÉCLAIRAGE.....	554
HARDEN.....	ÉCLAIRAGE.....	462
HAUT-PARLEURS ET ENCEINTES.....	SÉCURITÉ, COMMUNICATION.....	920
HAUTS PARLEURS (CÂBLES).....	FILS ET CÂBLES.....	86
HC6.....	MESURE, OUTILLAGE, FIXATIONS ET CONSOMMABLES.....	1029 - 1069
HCG6.....	MESURE, OUTILLAGE, FIXATIONS ET CONSOMMABLES.....	1030 - 1069
HDMI INTEGRATION PRO.....	ÉLECTROMÉNAGER ET MULTIMÉDIA.....	1154
HEATZY ELEC'PRO.....	CHAUFFAGE ÉLECTRIQUE, ECS, CLIMATISATION ET VENTILATION.....	707 - 750
HEL.....	DISTRIBUTION ET GESTION DE L'ÉNERGIE.....	313
HEL - MANCHONS ALU-CUIVRE BT À VIS AUTO-CASSANTES.....	DISTRIBUTION ET GESTION DE L'ÉNERGIE.....	313
HELLO.....	DISTRIBUTION ET GESTION DE L'ÉNERGIE.....	265
HELLO - BANDEAUX.....	DISTRIBUTION ET GESTION DE L'ÉNERGIE.....	265
HELLO - OUTIL.....	DISTRIBUTION ET GESTION DE L'ÉNERGIE.....	265
HEXAGONALE - MÉTAUX.....	MESURE, OUTILLAGE, FIXATIONS ET CONSOMMABLES.....	1065
HEXAGONALE - TÔLES AUTO-PERCEUSES.....	MESURE, OUTILLAGE, FIXATIONS ET CONSOMMABLES.....	1065
HFEXPRESS - EMBOUT BOUCLE (FR).....	MESURE, OUTILLAGE, FIXATIONS ET CONSOMMABLES.....	1075
HFEXPRESS - EMBOUT BOUCLE (FR) NI / N2.....	MESURE, OUTILLAGE, FIXATIONS ET CONSOMMABLES.....	1075
HFEXPRESS - EMBOUT FILETÉ (EF).....	MESURE, OUTILLAGE, FIXATIONS ET CONSOMMABLES.....	1075
HF-P III TL-D - BALLAST ÉLECTRONIQUE.....	ÉCLAIRAGE.....	555
HIDRO LED.....	ÉCLAIRAGE.....	442
HIGHBAY LED - ARMATURES À LED INTÉGRÉES.....	ÉCLAIRAGE.....	487
HIPAK - ARMATURES À LED INTÉGRÉES.....	ÉCLAIRAGE.....	488
HIT M.....	MESURE, OUTILLAGE, FIXATIONS ET CONSOMMABLES.....	1053
HIT M - MATÉRIAUX PLEINS.....	MESURE, OUTILLAGE, FIXATIONS ET CONSOMMABLES.....	1053
HK TUBITECH.....	CONDUITS ET CANALISATIONS.....	122
HK TUBITECH - COUDES-CUG.....	CONDUITS ET CANALISATIONS.....	123
HK TUBITECH - ÉQUERRES-CIS.....	CONDUITS ET CANALISATIONS.....	123
HK TUBITECH - FLEXIBLES-CF.....	CONDUITS ET CANALISATIONS.....	123
HK TUBITECH - MANCHONS-MAG.....	CONDUITS ET CANALISATIONS.....	122
HK TUBITECH - TÉS DE DÉRIVATION-TIS.....	CONDUITS ET CANALISATIONS.....	123
HK TUBITECH - TUBES IRL 3321.....	CONDUITS ET CANALISATIONS.....	122
HOME.....	ÉCLAIRAGE.....	495 - 504
HOME - APPLIQUES LED.....	ÉCLAIRAGE.....	504
HOME - PLAFONNIERS LED.....	ÉCLAIRAGE.....	450
HOME - PROJECTEURS LED.....	ÉCLAIRAGE.....	513
HOME KEEPER CONNECT - COMMANDES.....	SÉCURITÉ, COMMUNICATION.....	893
HOME KEEPER CONNECT - DÉTECTEURS DOMESTIQUES.....	SÉCURITÉ, COMMUNICATION.....	895
HOME KEEPER CONNECT - DÉTECTEURS INTRUSION.....	SÉCURITÉ, COMMUNICATION.....	894
HOME KEEPER CONNECT - PACKS ET CENTRALE.....	SÉCURITÉ, COMMUNICATION.....	893
HOME KEEPER CONNECT - SIRÈNES.....	SÉCURITÉ, COMMUNICATION.....	895
HOMELINE AUTOSTART.....	DISTRIBUTION ET GESTION DE L'ÉNERGIE.....	220



Fonction-Gamme	Famille de produits	Page(s)
HOMELINE AUTOSTART - BORNES DE RECHARGE.....	DISTRIBUTION ET GESTION DE L'ÉNERGIE.....	220
HORLOGE ASTRONOMIQUE.....	DISTRIBUTION ET GESTION DE L'ÉNERGIE.....	268
HORLOGES ASTRONOMIQUES.....	APPAREILLAGE ET CONTRÔLE DU BÂTIMENT.....	364
HORLOGES DIGITALES.....	DISTRIBUTION ET GESTION DE L'ÉNERGIE.....	282
HORLOGES MÉCANIQUES.....	DISTRIBUTION ET GESTION DE L'ÉNERGIE.....	283
HOTTE DÉCOR.....	ÉLECTROMÉNAGER ET MULTIMÉDIA.....	1139
HPC STABLE.....	CHAUFFAGE ÉLECTRIQUE, ECS, CLIMATISATION ET VENTILATION.....	821
HPC VERTICAL.....	CHAUFFAGE ÉLECTRIQUE, ECS, CLIMATISATION ET VENTILATION.....	823
HPC VERTICAL 100.....	CHAUFFAGE ÉLECTRIQUE, ECS, CLIMATISATION ET VENTILATION.....	821
HPC VERTICAL 150 - 200.....	CHAUFFAGE ÉLECTRIQUE, ECS, CLIMATISATION ET VENTILATION.....	821
HPI EVOLUTION.....	CHAUFFAGE HYDRAULIQUE, PLOMBERIE, PHOTOVOLTAÏQUE ET BOIS.....	573
HSR 3000.....	DISTRIBUTION ET GESTION DE L'ÉNERGIE.....	314
HSS MÉTAL.....	MESURE, OUTILLAGE, FIXATIONS ET CONSOMMABLES.....	1021
HSS MÉTAL - FORETS.....	MESURE, OUTILLAGE, FIXATIONS ET CONSOMMABLES.....	1021
HUBLOTS.....	ÉCLAIRAGE.....	472
HUMIDIFICATEUR POUR CAVE.....	CHAUFFAGE ÉLECTRIQUE, ECS, CLIMATISATION ET VENTILATION.....	810
HYGIÈNE.....	ÉLECTROMÉNAGER ET MULTIMÉDIA.....	1168
HYGIÈNE.....	MESURE, OUTILLAGE, FIXATIONS ET CONSOMMABLES.....	1045
IC ANALOGIQUES.....	APPAREILLAGE ET CONTRÔLE DU BÂTIMENT.....	364
IC NUMÉRIQUES.....	APPAREILLAGE ET CONTRÔLE DU BÂTIMENT.....	364
ICA 3321.....	CONDUITS ET CANALISATIONS.....	138
ICTA "PREMIUM 3422".....	CONDUITS ET CANALISATIONS.....	131
ICTA 3422.....	CONDUITS ET CANALISATIONS.....	131
ICTA 3422 NOIR.....	CONDUITS ET CANALISATIONS.....	132
ICTA 3522.....	CONDUITS ET CANALISATIONS.....	133
ICTA3422.....	CONDUITS ET CANALISATIONS.....	132
ID-ALL.....	MESURE, OUTILLAGE, FIXATIONS ET CONSOMMABLES.....	1061
ID-ALL - CHIMIQUES.....	MESURE, OUTILLAGE, FIXATIONS ET CONSOMMABLES.....	1061
IKAR.....	ÉCLAIRAGE.....	457
ILLICO 3.....	CHAUFFAGE ÉLECTRIQUE, ECS, CLIMATISATION ET VENTILATION.....	734
INDICATEURS DE CONSOMMATION.....	CHAUFFAGE ÉLECTRIQUE, ECS, CLIMATISATION ET VENTILATION.....	754
INDIGO PROG.....	CHAUFFAGE ÉLECTRIQUE, ECS, CLIMATISATION ET VENTILATION.....	725
INDOOR.....	APPAREILLAGE ET CONTRÔLE DU BÂTIMENT.....	362
INFRACABLE.....	CHAUFFAGE ÉLECTRIQUE, ECS, CLIMATISATION ET VENTILATION.....	742
INFRAROUGE.....	CHAUFFAGE ÉLECTRIQUE, ECS, CLIMATISATION ET VENTILATION.....	789
INFRAROUGE EXTERIEUR.....	CHAUFFAGE ÉLECTRIQUE, ECS, CLIMATISATION ET VENTILATION.....	721
INFRAROUGE QUARTZ.....	CHAUFFAGE ÉLECTRIQUE, ECS, CLIMATISATION ET VENTILATION.....	748
INGENIO 3.....	CHAUFFAGE ÉLECTRIQUE, ECS, CLIMATISATION ET VENTILATION.....	698
INJECTEUR EXTRACTEUR.....	ÉLECTROMÉNAGER ET MULTIMÉDIA.....	1171
INOA.....	CHAUFFAGE HYDRAULIQUE, PLOMBERIE, PHOTOVOLTAÏQUE ET BOIS.....	587
INOVA 2 SMART ECOCONTROL.....	CHAUFFAGE ÉLECTRIQUE, ECS, CLIMATISATION ET VENTILATION.....	704
INSERT+2 - ENCASTRES MURAUX 230V À LED INTEGRES.....	ÉCLAIRAGE.....	491
INSERTS POUR MACHINES A SERTIR.....	CHAUFFAGE HYDRAULIQUE, PLOMBERIE, PHOTOVOLTAÏQUE ET BOIS.....	619
INSTALLATION INOX.....	MESURE, OUTILLAGE, FIXATIONS ET CONSOMMABLES.....	1071
INSTAPOWER ALIMENTATIONS MONOPHASEES.....	DISTRIBUTION ET GESTION DE L'ÉNERGIE.....	292
INTÉGRABLES CUISSON.....	ÉLECTROMÉNAGER ET MULTIMÉDIA.....	1124
INTÉGRABLES FROID.....	ÉLECTROMÉNAGER ET MULTIMÉDIA.....	1145
INTÉGRABLES LAVAGE.....	ÉLECTROMÉNAGER ET MULTIMÉDIA.....	1142
INTEGRALE.....	CHAUFFAGE HYDRAULIQUE, PLOMBERIE, PHOTOVOLTAÏQUE ET BOIS.....	603
INTERPHONIE.....	SÉCURITÉ, COMMUNICATION.....	888
INTERPHONIE DE SÉCURITÉ.....	SÉCURITÉ, COMMUNICATION.....	922
INTERPHONIE ESPACES SÉCURISÉS.....	SÉCURITÉ, COMMUNICATION.....	922
INTERRUPTEUR CRÉPUSCULAIRE.....	DISTRIBUTION ET GESTION DE L'ÉNERGIE.....	253
INTERRUPTEUR HORAIRE ÉLECTROMÉCANIQUE.....	DISTRIBUTION ET GESTION DE L'ÉNERGIE.....	268
INTERRUPTEUR HORAIRE ÉLECTRONIQUE.....	DISTRIBUTION ET GESTION DE L'ÉNERGIE.....	267
INTERRUPTEUR MURAL.....	APPAREILLAGE ET CONTRÔLE DU BÂTIMENT.....	343
INTERRUPTEURS CRÉPUSCULAIRES.....	APPAREILLAGE ET CONTRÔLE DU BÂTIMENT.....	363
INTERRUPTEURS DE PROXIMITÉ POUR VOS GROUPES EXTÉRIEURS.....	CHAUFFAGE ÉLECTRIQUE, ECS, CLIMATISATION ET VENTILATION.....	808
INTERRUPTEURS DE TÊTE.....	DISTRIBUTION ET GESTION DE L'ÉNERGIE.....	239
INTERRUPTEURS DIFFÉRENTIELS.....	DISTRIBUTION ET GESTION DE L'ÉNERGIE.....	224 - 249 - 263 - 277
INTERRUPTEURS DIFFÉRENTIELS TYPE AC À BORNES DÉCALÉES.....	DISTRIBUTION ET GESTION DE L'ÉNERGIE.....	274
INTERS DÉTECTEURS ECO1.....	APPAREILLAGE ET CONTRÔLE DU BÂTIMENT.....	362
INTERS DÉTECTEURS ECO2.....	APPAREILLAGE ET CONTRÔLE DU BÂTIMENT.....	363
INTERS HORAIRE ANALOGIQUES.....	DISTRIBUTION ET GESTION DE L'ÉNERGIE.....	253
INTERS HORAIRE DIGITAUX.....	DISTRIBUTION ET GESTION DE L'ÉNERGIE.....	252
INTUITIV.....	CHAUFFAGE ÉLECTRIQUE, ECS, CLIMATISATION ET VENTILATION.....	695 - 702 - 750
IODURES MÉTALLIQUES À BRÔLEUR CÉRAMIQUE.....	ÉCLAIRAGE.....	551
IODURES MÉTALLIQUES À BRÔLEUR CÉRAMIQUE À CULOT E27.....	ÉCLAIRAGE.....	549
IODURES MÉTALLIQUES À BRÔLEUR CÉRAMIQUE À CULOT G12.....	ÉCLAIRAGE.....	549
IODURES MÉTALLIQUES À BRÔLEUR CÉRAMIQUE À CULOT G8,5.....	ÉCLAIRAGE.....	550
IODURES MÉTALLIQUES À BRÔLEUR CÉRAMIQUE À CULOT GX8,5.....	ÉCLAIRAGE.....	550

Fonction-Gamme	Famille de produits	Page(s)
IODURES MÉTALLIQUES À BRÔLEUR CÉRAMIQUE À CULOT RX7S ET FC2	ÉCLAIRAGE	550
IODURES MÉTALLIQUES À BRÔLEUR QUARTZ	ÉCLAIRAGE	551
IODURES MÉTALLIQUES À BRÔLEUR QUARTZ À CULOT RX7S ET FC2	ÉCLAIRAGE	550
I-ON	SÉCURITÉ, COMMUNICATION	897
IPEVIA	SÉCURITÉ, COMMUNICATION	860
IPEVIA - BADGES	SÉCURITÉ, COMMUNICATION	861
IPEVIA - CENTRALES	SÉCURITÉ, COMMUNICATION	860
IPEVIA - COFFRET	SÉCURITÉ, COMMUNICATION	861
IPEVIA - LECTEURS	SÉCURITÉ, COMMUNICATION	861
IPEVIA - MODULES COMPLÉMENTAIRES	SÉCURITÉ, COMMUNICATION	861
IPRD	DISTRIBUTION ET GESTION DE L'ÉNERGIE	214
IPRF1 12,5R & PRD1 - DÉBROCHABLES	DISTRIBUTION ET GESTION DE L'ÉNERGIE	214
IQ WAVE	ÉCLAIRAGE	469
IRISIUM PILOTAGE INTELLIGENT CONNECTÉ	CHAUFFAGE ÉLECTRIQUE, ECS, CLIMATISATION ET VENTILATION	692
IRL	CONDUITS ET CANALISATIONS	122
ISD	MESURE, OUTILLAGE, FIXATIONS ET CONSOMMABLES	1051
ISD - CHARGE LÉGÈRE, MATÉRIAUX PLEINS	MESURE, OUTILLAGE, FIXATIONS ET CONSOMMABLES	1051
ISEO BAINS ALTO *3.0*	CHAUFFAGE ÉLECTRIQUE, ECS, CLIMATISATION ET VENTILATION	725
I-SLIM - TOURNEVIS	MESURE, OUTILLAGE, FIXATIONS ET CONSOMMABLES	1003
ISOBIZ - POLYSTYRÈNE	MESURE, OUTILLAGE, FIXATIONS ET CONSOMMABLES	1057
ISOPRO	ÉCLAIRAGE	440
ISOPRO - KITS	ÉCLAIRAGE	440
I200	SÉCURITÉ, COMMUNICATION	888
I275	SÉCURITÉ, COMMUNICATION	888
JANOFIL - BIOÉLECTRICITÉ	CONDUITS ET CANALISATIONS	136
JANOJET 3522 NBG	CONDUITS ET CANALISATIONS	133
JANOPEX IVOIRE	CHAUFFAGE HYDRAULIQUE, PLOMBERIE, PHOTOVOLTAÏQUE ET BOIS	632
JARL	CHAUFFAGE ÉLECTRIQUE, ECS, CLIMATISATION ET VENTILATION	741
JARL RF T	CHAUFFAGE ÉLECTRIQUE, ECS, CLIMATISATION ET VENTILATION	741
JARRETIÈRES	RÉSEAUX VDI	957
JEUX EMBOUTS DE VISSAGE	MESURE, OUTILLAGE, FIXATIONS ET CONSOMMABLES	1015
JOBEL *3.0*	CHAUFFAGE ÉLECTRIQUE, ECS, CLIMATISATION ET VENTILATION	701
JONC DE PROTECTION POUR DALLES	CONDUITS ET CANALISATIONS	112
JUDY - PLAFONNIERS LED	ÉCLAIRAGE	448
JULIE LED - LUMINAIRES À VASQUE POLYCARBONATE	ÉCLAIRAGE	483
JUPITER OUTDOOR / LUNA	ÉCLAIRAGE	490
KADRANE	CHAUFFAGE HYDRAULIQUE, PLOMBERIE, PHOTOVOLTAÏQUE ET BOIS	600
KADRANE SPA	CHAUFFAGE ÉLECTRIQUE, ECS, CLIMATISATION ET VENTILATION	736
KAEDRA - ACCESSOIRES POUR SÉRIE KAEDRA	DISTRIBUTION ET GESTION DE L'ÉNERGIE	235
KAEDRA - COFFRETS	CHAUFFAGE HYDRAULIQUE, PLOMBERIE, PHOTOVOLTAÏQUE ET BOIS	682
KAEDRA - COFFRETS	DISTRIBUTION ET GESTION DE L'ÉNERGIE	235
KAEDRA - MINI KAEDRA	DISTRIBUTION ET GESTION DE L'ÉNERGIE	235
KALIKO	CHAUFFAGE ÉLECTRIQUE, ECS, CLIMATISATION ET VENTILATION	814
KALIKO ESSENTIEL	CHAUFFAGE ÉLECTRIQUE, ECS, CLIMATISATION ET VENTILATION	814
KALIKO SPLIT	CHAUFFAGE ÉLECTRIQUE, ECS, CLIMATISATION ET VENTILATION	814
KALLYSTA	APPAREILLAGE ET CONTRÔLE DU BÂTIMENT	381
KALLYSTA - ACCESSOIRES	APPAREILLAGE ET CONTRÔLE DU BÂTIMENT	382
KALLYSTA - ENJOLIVEURS	APPAREILLAGE ET CONTRÔLE DU BÂTIMENT	381
KALLYSTA - MECANISMES	APPAREILLAGE ET CONTRÔLE DU BÂTIMENT	381
KALLYSTA - PLAQUES CLASSIC	APPAREILLAGE ET CONTRÔLE DU BÂTIMENT	382
KALLYSTA - PLAQUES POP	APPAREILLAGE ET CONTRÔLE DU BÂTIMENT	381
KARENA	CHAUFFAGE ÉLECTRIQUE, ECS, CLIMATISATION ET VENTILATION	708
KARENA	CHAUFFAGE HYDRAULIQUE, PLOMBERIE, PHOTOVOLTAÏQUE ET BOIS	599
KARENA SPA	CHAUFFAGE ÉLECTRIQUE, ECS, CLIMATISATION ET VENTILATION	736
KARLSTAD	ÉCLAIRAGE	504 - 507
KARLSTAD - APPLIQUES POUR LAMPES 230V	ÉCLAIRAGE	504
KAZEANE	CHAUFFAGE ÉLECTRIQUE, ECS, CLIMATISATION ET VENTILATION	738
KAZEANE	CHAUFFAGE HYDRAULIQUE, PLOMBERIE, PHOTOVOLTAÏQUE ET BOIS	607
KEA	CHAUFFAGE ÉLECTRIQUE, ECS, CLIMATISATION ET VENTILATION	722
KENYA 3	CHAUFFAGE ÉLECTRIQUE, ECS, CLIMATISATION ET VENTILATION	699
KEVA	CONDUITS ET CANALISATIONS	154
KEVA - 125X20	CONDUITS ET CANALISATIONS	160
KEVA - 20X10	CONDUITS ET CANALISATIONS	154
KEVA - 22X12	CONDUITS ET CANALISATIONS	154
KEVA - 32X12	CONDUITS ET CANALISATIONS	154
KEVA - 32X15	CONDUITS ET CANALISATIONS	155
KEVA - 40X12,5	CONDUITS ET CANALISATIONS	156
KEVA - 50X15	CONDUITS ET CANALISATIONS	155
KEVA - 50X20	CONDUITS ET CANALISATIONS	155
KEVA - 75X20	CONDUITS ET CANALISATIONS	155
KEVA - 80X20	CONDUITS ET CANALISATIONS	160

Fonction-Gamme	Famille de produits	Page(s)
KEVA - 82X12,5	CONDUITS ET CANALISATIONS	156
KEVA - BOITES DE DÉRIVATION	CONDUITS ET CANALISATIONS	156
KEVA - CADRES ADAPTATEURS POUR APPAREILLAGE SAILLIE LEGRAND	CONDUITS ET CANALISATIONS	160
KEVA - CADRES POUR APPAREILLAGE SAILLIE LEGRAND	CONDUITS ET CANALISATIONS	156
KEVA - COMPOSANTS DE FIXATION	CONDUITS ET CANALISATIONS	155
KEVA - POINTS DE CENTRE	CONDUITS ET CANALISATIONS	155
KEVA LED	CONDUITS ET CANALISATIONS	156 - 161
KEVA LED - ACCESSOIRES DE CHEMINEMENT	CONDUITS ET CANALISATIONS	156
KEVA LED - ACCESSOIRES LED SYSTEM	CONDUITS ET CANALISATIONS	156
KEVA LED - ACCESSOIRES DE CHEMINEMENT	CONDUITS ET CANALISATIONS	161
KEVA LED - ACCESSOIRES LED SYSTEM	CONDUITS ET CANALISATIONS	161
KEVA LED - BALLASTS ET LIAISONS	CONDUITS ET CANALISATIONS	157
KEVA LED - BANDEAUX LED	CONDUITS ET CANALISATIONS	157
KEVA LED - COUVERCLES	CONDUITS ET CANALISATIONS	156
KEVA PREM'S	CHAUFFAGE HYDRAULIQUE, PLOMBERIE, PHOTOVOLTAÏQUE ET BOIS	599
KHA	ÉCLAIRAGE	495
KIT DYNASOL	CHAUFFAGE ÉLECTRIQUE, ECS, CLIMATISATION ET VENTILATION	745
KIT GUELL O - PROJECTEURS D'ENSEIGNE LED	ÉCLAIRAGE	521
KIT LED	ÉCLAIRAGE	440
KIT LED - KITS	ÉCLAIRAGE	440
KIT OUTILS	MESURE, OUTILLAGE, FIXATIONS ET CONSOMMABLES	1014
KIT SÉCURITÉ	MESURE, OUTILLAGE, FIXATIONS ET CONSOMMABLES	1050
KIT SOLAIRE AUTONOME	SÉCURITÉ, COMMUNICATION	882
KIT TUBULURE	CHAUFFAGE HYDRAULIQUE, PLOMBERIE, PHOTOVOLTAÏQUE ET BOIS	582
KITS AHD	SÉCURITÉ, COMMUNICATION	926
KITS APPLICATIONS	MESURE, OUTILLAGE, FIXATIONS ET CONSOMMABLES	1074
KITS AUDIO FILAIRES	SÉCURITÉ, COMMUNICATION	837
KITS AUDIO RADIO	SÉCURITÉ, COMMUNICATION	837
KITS COLLECTIFS AUDIO	SÉCURITÉ, COMMUNICATION	849
KITS COLLECTIFS AUDIO - KITS AUDIO PRÉPROGRAMMÉS	SÉCURITÉ, COMMUNICATION	849
KITS DE MODERNISATION FILAIRE	SÉCURITÉ, COMMUNICATION	884
KITS DE MOTORISATION RADIO	SÉCURITÉ, COMMUNICATION	884
KITS DE RACCORDEMENT	CHAUFFAGE HYDRAULIQUE, PLOMBERIE, PHOTOVOLTAÏQUE ET BOIS	582
KITS ET COMPOSANTS	SÉCURITÉ, COMMUNICATION	926
KITS FORETS	MESURE, OUTILLAGE, FIXATIONS ET CONSOMMABLES	1021
KITS GOULOTTES	DISTRIBUTION ET GESTION DE L'ÉNERGIE	279
KITS IP	SÉCURITÉ, COMMUNICATION	926
KITS OUTILS	MESURE, OUTILLAGE, FIXATIONS ET CONSOMMABLES	1005
KITS PREAMPLIFICATEURS	SÉCURITÉ, COMMUNICATION	932
KITS RACCORDEMENT COMBI	CHAUFFAGE HYDRAULIQUE, PLOMBERIE, PHOTOVOLTAÏQUE ET BOIS	583
KITS VIDÉO	SÉCURITÉ, COMMUNICATION	838
KNX SANS HALOGÈNE	FILS ET CÂBLES	86
KNX STANDARD	FILS ET CÂBLES	86
KOALA	ÉCLAIRAGE	517
KOMEQ	CHAUFFAGE HYDRAULIQUE, PLOMBERIE, PHOTOVOLTAÏQUE ET BOIS	670
KORNER - PACK PROFILS ALUMINIUM	ÉCLAIRAGE	459
KTS - ACCESSOIRES	CONDUITS ET CANALISATIONS	116
KTS - CONSOLE MURALE	CONDUITS ET CANALISATIONS	118
KTS - CONSOLE MURALE/PENDARD	CONDUITS ET CANALISATIONS	117
KTS - CONSOLE PLAFOND	CONDUITS ET CANALISATIONS	117
KTS - CONSOLES MURALES SPÉCIFIQUES	CONDUITS ET CANALISATIONS	118
KTS - DRLU FS	CONDUITS ET CANALISATIONS	117
KTS - GRM 55 EZ	CONDUITS ET CANALISATIONS	116
KTS - PENDARD	CONDUITS ET CANALISATIONS	119
KTS - PROFILÉS	CONDUITS ET CANALISATIONS	119
KTS - RKSM 60 FS	CONDUITS ET CANALISATIONS	116
L 910 - APPLIQUES À DÉTECTION	ÉCLAIRAGE	507
L'ENTRETIEN DE VOTRE UNITÉ INTÉRIEURE ET GROUPE EXTÉRIEUR	CHAUFFAGE ÉLECTRIQUE, ECS, CLIMATISATION ET VENTILATION	808
L'OUTILLAGE CLASSIQUE	CHAUFFAGE ÉLECTRIQUE, ECS, CLIMATISATION ET VENTILATION	805
LAITON	MESURE, OUTILLAGE, FIXATIONS ET CONSOMMABLES	1054
LAITON - MATÉRIAUX PLEINS	MESURE, OUTILLAGE, FIXATIONS ET CONSOMMABLES	1054
LAMA+ - ARMATURES À LED INTÉGRÉES	ÉCLAIRAGE	488
LAMBDA	SÉCURITÉ, COMMUNICATION	929
LAMBDA - ANTENNES LAMBDA	SÉCURITÉ, COMMUNICATION	929
LAMPADAIRES	ÉCLAIRAGE	460
LAMPES A DECHARGE	ÉCLAIRAGE	551
LAMPES À DÉCHARGE COMPACTES	ÉCLAIRAGE	549
LAMPES À POSER ET LAMPADAIRES	ÉCLAIRAGE	485
LAMPES À POSER ET LAMPADAIRES	ÉCLAIRAGE	460
LAMPES FRONTALES	MESURE, OUTILLAGE, FIXATIONS ET CONSOMMABLES	1098
LAMPES HALOGÈNES 230V	ÉCLAIRAGE	545

Fonction-Gamme	Famille de produits	Page(s)
LAMPES HALOGÈNES À CULOT R7S	ÉCLAIRAGE	545
LAMPES IODURES MÉTALLIQUES À BRÛLEUR CÉRAMIQUE	ÉCLAIRAGE	551
LAMPES IODURES MÉTALLIQUES À BRÛLEUR CÉRAMIQUE À CULOT E27	ÉCLAIRAGE	549
LAMPES IODURES MÉTALLIQUES À BRÛLEUR CÉRAMIQUE À CULOT G12	ÉCLAIRAGE	549
LAMPES IODURES MÉTALLIQUES À BRÛLEUR CÉRAMIQUE À CULOT G8,5	ÉCLAIRAGE	550
LAMPES IODURES MÉTALLIQUES À BRÛLEUR CÉRAMIQUE À CULOT GX8,5	ÉCLAIRAGE	550
LAMPES IODURES MÉTALLIQUES À BRÛLEUR CÉRAMIQUE À CULOT RX7S ET FC2	ÉCLAIRAGE	550
LAMPES IODURES MÉTALLIQUES À BRÛLEUR QUARTZ	ÉCLAIRAGE	551
LAMPES IODURES MÉTALLIQUES À BRÛLEUR QUARTZ À CULOT RX7S ET FC2	ÉCLAIRAGE	550
LAMPES LED	ÉCLAIRAGE	525
LAMPES LED 230V À CULOT R7S	ÉCLAIRAGE	536
LAMPES LED 230V À FILAMENTS FORME DECO	ÉCLAIRAGE	532
LAMPES LED 230V À FILAMENTS FORME EDISON	ÉCLAIRAGE	527
LAMPES LED 230V À FILAMENTS FORME FLAMME	ÉCLAIRAGE	530
LAMPES LED 230V À FILAMENTS FORME GLOBE	ÉCLAIRAGE	527
LAMPES LED 230V À FILAMENTS FORME SPHÉRIQUE	ÉCLAIRAGE	528
LAMPES LED 230V À FILAMENTS FORME STANDARD	ÉCLAIRAGE	525
LAMPES LED 230V À FILAMENTS FORME STICK	ÉCLAIRAGE	531
LAMPES LED 230V À FILAMENTS FORME TUBULAIRE	ÉCLAIRAGE	531
LAMPES LED 230V À RÉFLECTEUR CULOT ARI11	ÉCLAIRAGE	541
LAMPES LED 230V À RÉFLECTEUR CULOT E14	ÉCLAIRAGE	540
LAMPES LED 230V À RÉFLECTEUR CULOT E27	ÉCLAIRAGE	539
LAMPES LED 230V À RÉFLECTEUR CULOT GU10	ÉCLAIRAGE	537
LAMPES LED 230V À RÉFLECTEUR CULOT GU5,3	ÉCLAIRAGE	539
LAMPES LED 230V À RÉFLECTEUR CULOT GX53	ÉCLAIRAGE	541
LAMPES LED 230V CULOT G9	ÉCLAIRAGE	536
LAMPES LED 230V FORME CFLNI CULOT G23	ÉCLAIRAGE	544
LAMPES LED 230V FORME FLAMME CULOT E14	ÉCLAIRAGE	535
LAMPES LED 230V FORME GLOBE CULOT E14	ÉCLAIRAGE	534
LAMPES LED 230V FORME GLOBE CULOT E27	ÉCLAIRAGE	534
LAMPES LED 230V FORME GLOBE DECO	ÉCLAIRAGE	534
LAMPES LED 230V FORME PLC CULOT G24Q/D	ÉCLAIRAGE	543
LAMPES LED 230V FORME SPHÉRIQUE CULOT E14	ÉCLAIRAGE	534
LAMPES LED 230V FORME SPHÉRIQUE CULOT E27	ÉCLAIRAGE	534
LAMPES LED 230V FORME STANDARD CULOT B22	ÉCLAIRAGE	534
LAMPES LED 230V FORME STANDARD CULOT E27	ÉCLAIRAGE	532
LAMPES LED 230V FORME STICK CULOT E27	ÉCLAIRAGE	535
LAMPES LED 230V FORME T26 CULOT E14	ÉCLAIRAGE	537
LAMPES LED À CULOT 2G11	ÉCLAIRAGE	545
LAMPES LED CULOT E27 ET E40 REMPLACEMENT VAPEUR DE MERCURE	ÉCLAIRAGE	544
LAMPES LED TBT À RÉFLECTEUR CULOT G53	ÉCLAIRAGE	542
LAMPES LED TBT À RÉFLECTEUR CULOT GU4	ÉCLAIRAGE	542
LAMPES LED TBT À RÉFLECTEUR CULOT GU5,3	ÉCLAIRAGE	541
LAMPES LED TBT CULOT G4/GY6,35	ÉCLAIRAGE	543
LAMPES LED TYPE "LINOLITE" À CULOT S19	ÉCLAIRAGE	543
LAMPES SODIUM BLANC À CULOT PG12-1	ÉCLAIRAGE	550
LAMPES SODIUM HAUTE PRESSION À CULOT RX7S	ÉCLAIRAGE	551
LAMPES SODIUM HAUTE PRESSION OVOÏDES À AMORCEUR INTÉGRÉ	ÉCLAIRAGE	551
LAMPES SODIUM HAUTE PRESSION OVOÏDES À FLUX AMÉLIORÉ	ÉCLAIRAGE	552
LAMPES SODIUM HAUTE PRESSION TUBULAIRES À FLUX AMÉLIORÉ	ÉCLAIRAGE	552
LANGILA	CHAUFFAGE ÉLECTRIQUE, ECS, CLIMATISATION ET VENTILATION	712
LARGES ACIER ZINGUÉ	MESURE, OUTILLAGE, FIXATIONS ET CONSOMMABLES	1066
LATERALO	ÉCLAIRAGE	471
LATERALO - RING ET SLIM	ÉCLAIRAGE	471
LAVE LINGE 7, 6, 5 KG	ÉLECTROMÉNAGER ET MULTIMÉDIA	1104
LAVE LINGE 8 KG	ÉLECTROMÉNAGER ET MULTIMÉDIA	1104
LAVE LINGE FRONTAL	ÉLECTROMÉNAGER ET MULTIMÉDIA	1104
LAVE LINGE GRANDE CAPACITÉ	ÉLECTROMÉNAGER ET MULTIMÉDIA	1104
LAVE LINGE TOP	ÉLECTROMÉNAGER ET MULTIMÉDIA	1103
LAVE VAISSELLE	ÉLECTROMÉNAGER ET MULTIMÉDIA	1107 - 1142
LAVE VAISSELLE 45 CM	ÉLECTROMÉNAGER ET MULTIMÉDIA	1108
LAVE VAISSELLE 60 CM	ÉLECTROMÉNAGER ET MULTIMÉDIA	1107
LAVE VAISSELLE BANDEAU	ÉLECTROMÉNAGER ET MULTIMÉDIA	1142
LAVE VAISSELLE FULL INTÉGRABLE	ÉLECTROMÉNAGER ET MULTIMÉDIA	1142
LAVE VAISSELLE FULL INTÉGRABLE 45 CM	ÉLECTROMÉNAGER ET MULTIMÉDIA	1143
LAVE VITRES PROFESSIONNEL	ÉLECTROMÉNAGER ET MULTIMÉDIA	1171
LB+ - ALIMENTATION	CONDUITS ET CANALISATIONS	187
LB+ - BARRES	CONDUITS ET CANALISATIONS	187
LB+ - CONNECTEURS ET ACCESSOIRES DE FIXATION	CONDUITS ET CANALISATIONS	188
LC-CLICK-N	APPAREILLAGE ET CONTRÔLE DU BÂTIMENT	356
LC-PLUS	APPAREILLAGE ET CONTRÔLE DU BÂTIMENT	356

Fonction-Gamme	Famille de produits	Page(s)
LED .....	ÉCLAIRAGE .....	525
LED 230V À CULOT R7S .....	ÉCLAIRAGE .....	536
LED 230V À FILAMENTS FORME DECO .....	ÉCLAIRAGE .....	532
LED 230V À FILAMENTS FORME EDISON .....	ÉCLAIRAGE .....	527
LED 230V À FILAMENTS FORME FLAMME .....	ÉCLAIRAGE .....	530
LED 230V À FILAMENTS FORME GLOBE .....	ÉCLAIRAGE .....	527
LED 230V À FILAMENTS FORME SPHÉRIQUE .....	ÉCLAIRAGE .....	528
LED 230V À FILAMENTS FORME STANDARD .....	ÉCLAIRAGE .....	525
LED 230V À FILAMENTS FORME STICK .....	ÉCLAIRAGE .....	531
LED 230V À FILAMENTS FORME TUBULAIRE .....	ÉCLAIRAGE .....	531
LED 230V À RÉFLECTEUR CULOT AR111 .....	ÉCLAIRAGE .....	541
LED 230V À RÉFLECTEUR CULOT E14 .....	ÉCLAIRAGE .....	540
LED 230V À RÉFLECTEUR CULOT E27 .....	ÉCLAIRAGE .....	539
LED 230V À RÉFLECTEUR CULOT GU10 .....	ÉCLAIRAGE .....	537
LED 230V À RÉFLECTEUR CULOT GUS.3 .....	ÉCLAIRAGE .....	539
LED 230V À RÉFLECTEUR CULOT GX53 .....	ÉCLAIRAGE .....	541
LED 230V CULOT G9 .....	ÉCLAIRAGE .....	536
LED 230V FORME CFLNI CULOT G23 .....	ÉCLAIRAGE .....	544
LED 230V FORME FLAMME CULOT E14 .....	ÉCLAIRAGE .....	535
LED 230V FORME GLOBE CULOT E14 .....	ÉCLAIRAGE .....	534
LED 230V FORME GLOBE CULOT E27 .....	ÉCLAIRAGE .....	534
LED 230V FORME GLOBE DECO .....	ÉCLAIRAGE .....	534
LED 230V FORME PLC CULOT G24Q/D .....	ÉCLAIRAGE .....	543
LED 230V FORME SPHÉRIQUE CULOT E14 .....	ÉCLAIRAGE .....	534
LED 230V FORME SPHÉRIQUE CULOT E27 .....	ÉCLAIRAGE .....	534
LED 230V FORME STANDARD CULOT B22 .....	ÉCLAIRAGE .....	534
LED 230V FORME STANDARD CULOT E27 .....	ÉCLAIRAGE .....	532
LED 230V FORME STICK CULOT E27 .....	ÉCLAIRAGE .....	535
LED 230V FORME T26 CULOT E14 .....	ÉCLAIRAGE .....	537
LED À CULOT 2G11 .....	ÉCLAIRAGE .....	545
LED CULOT E27 ET E40 REMPLACEMENT VAPEUR DE MERCURE .....	ÉCLAIRAGE .....	544
LED TBT À RÉFLECTEUR CULOT GS3 .....	ÉCLAIRAGE .....	542
LED TBT À RÉFLECTEUR CULOT GU4 .....	ÉCLAIRAGE .....	542
LED TBT À RÉFLECTEUR CULOT GUS.3 .....	ÉCLAIRAGE .....	541
LED TBT CULOT G4/GY6,35 .....	ÉCLAIRAGE .....	543
LED TYPE "LINOLITE" À CULOT S19 .....	ÉCLAIRAGE .....	543
LED TRONIC .....	ÉCLAIRAGE .....	554
LED UP DESIGN .....	ÉCLAIRAGE .....	443
LEDINAIRE .....	ÉCLAIRAGE .....	467 - 481 - 520
LEDINAIRE - LUMINAIRES À VASQUE POLYCARBONATE .....	ÉCLAIRAGE .....	481
LEDINAIRE - PROJECTEURS GRANDS ESPACES .....	ÉCLAIRAGE .....	520
LEDINAIRE - RÉGLETTES LED .....	ÉCLAIRAGE .....	459
LEDINAIRE DOWNLIGHT .....	ÉCLAIRAGE .....	461
LEDIUM .....	ÉCLAIRAGE .....	463
LEDUCTION - ENCASTRÉS DE SOL 230V À LED INTEGREGES .....	ÉCLAIRAGE .....	490
LEGRAND WITH NETATMO .....	APPAREILLAGE ET CONTRÔLE DU BÂTIMENT .....	334
LENA SMART ECOCONTROL .....	CHAUFFAGE ÉLECTRIQUE, ECS, CLIMATISATION ET VENTILATION .....	696
LEO LED .....	ÉCLAIRAGE .....	520
LEXCOM HOME .....	RÉSEAUX VDI .....	950
LIAISON ÉQUIPOTENTIELLE .....	CONDUITS ET CANALISATIONS .....	109
LIAISONS ÉQUIPOTENTIELLES .....	CONDUITS ET CANALISATIONS .....	114
LIAISONS FLARE ISOLÉE PE RÉSIDENTIEL OU TERTIAIRE BLS200 (MI) .....	CHAUFFAGE ÉLECTRIQUE, ECS, CLIMATISATION ET VENTILATION .....	807
LIGHTSTRIPS - BANDEAUX LED TBT .....	ÉCLAIRAGE .....	459
LIGNA QUATTRO .....	CHAUFFAGE HYDRAULIQUE, PLOMBERIE, PHOTOVOLTAÏQUE ET BOIS .....	602
LILLEHAMMER - APPLIQUES LED .....	ÉCLAIRAGE .....	501
LINEA 300 - PORTIERS À BOUTONS POUSSOIRS .....	SÉCURITÉ, COMMUNICATION .....	846
LINEA 300 - PORTIERS À DÉFILEMENT DE NOMS .....	SÉCURITÉ, COMMUNICATION .....	846
LINEAR COMPACT - RÉGLETTES LED .....	ÉCLAIRAGE .....	458
LINEO .....	CHAUFFAGE ÉLECTRIQUE, ECS, CLIMATISATION ET VENTILATION .....	816
LINGETTES .....	MESURE, OUTILLAGE, FIXATIONS ET CONSOMMABLES .....	1094
LIVINGLIGHT .....	APPAREILLAGE ET CONTRÔLE DU BÂTIMENT .....	376
LIVINGLIGHT - ACCESSOIRES .....	APPAREILLAGE ET CONTRÔLE DU BÂTIMENT .....	378
LIVINGLIGHT - MANETTES POUR COMMANDE MY HOME .....	APPAREILLAGE ET CONTRÔLE DU BÂTIMENT .....	352
LIVINGLIGHT - MÉCANISMES .....	APPAREILLAGE ET CONTRÔLE DU BÂTIMENT .....	376
LIVINGLIGHT - PLAQUES AUTRES .....	APPAREILLAGE ET CONTRÔLE DU BÂTIMENT .....	378
LIVINGLIGHT - PLAQUES CARRÉES .....	APPAREILLAGE ET CONTRÔLE DU BÂTIMENT .....	377
LIVINGLIGHT - PLAQUES RONDES .....	APPAREILLAGE ET CONTRÔLE DU BÂTIMENT .....	378
LIVINGLIGHT - SUPPORTS .....	APPAREILLAGE ET CONTRÔLE DU BÂTIMENT .....	377
LOFOTEN - APPLIQUES POUR LAMPES 230V .....	ÉCLAIRAGE .....	504
LOGISTY.SERENITY .....	SÉCURITÉ, COMMUNICATION .....	893
LOGIX .....	CONDUITS ET CANALISATIONS .....	170

Fonction-Gamme	Famille de produits	Page(s)
LOGIX - 100X50 BLANC ARTIC.....	CONDUITS ET CANALISATIONS.....	170
LOGIX - 130X50 BLANC ARTIC.....	CONDUITS ET CANALISATIONS.....	170
LOGIX - 160X50 BLANC ARTIC.....	CONDUITS ET CANALISATIONS.....	171
LOGIX - 85X50 BLANC ARTIC.....	CONDUITS ET CANALISATIONS.....	170
LOGIX - ACCESSOIRES.....	CONDUITS ET CANALISATIONS.....	171
LOGIX - APPAREILLAGE.....	CONDUITS ET CANALISATIONS.....	171
LOGIX - APPAREILLAGE BLACK EDITION.....	CONDUITS ET CANALISATIONS.....	171
LOGIX - COUVERCLE.....	CONDUITS ET CANALISATIONS.....	171
LONDON - APPLIQUES POUR LAMPES 230V.....	ÉCLAIRAGE.....	503
LUBRIFIANT.....	CONDUITS ET CANALISATIONS.....	140
LUGA.....	ÉCLAIRAGE.....	523
LUMINAIRES À DÉTECTION.....	ÉCLAIRAGE.....	507
LUND - APPLIQUES POUR LAMPES 230V.....	ÉCLAIRAGE.....	503
LUNETTES.....	MESURE, OUTILLAGE, FIXATIONS ET CONSOMMABLES.....	1048
LUNEXO.....	ÉCLAIRAGE.....	472
LUTHOR LED.....	ÉCLAIRAGE.....	464
LUXA.....	APPAREILLAGE ET CONTRÔLE DU BÂTIMENT.....	358
LUXA.....	ÉCLAIRAGE.....	509
LUXA - PROJECTEURS À DÉTECTION.....	ÉCLAIRAGE.....	509
LUXA - PROJECTEURS LED.....	ÉCLAIRAGE.....	511
LUXEYE.....	ÉCLAIRAGE.....	557
LUXMETRE.....	MESURE, OUTILLAGE, FIXATIONS ET CONSOMMABLES.....	1002
LUXOR.....	APPAREILLAGE ET CONTRÔLE DU BÂTIMENT.....	355
LYRA 20 LED.....	ÉCLAIRAGE.....	523
MACH LED PLUS.....	ÉCLAIRAGE.....	486
MACHINES A SERTIR.....	CHAUFFAGE HYDRAULIQUE, PLOMBERIE, PHOTOVOLTAÏQUE ET BOIS.....	620
MAJORQUE.....	CHAUFFAGE ÉLECTRIQUE, ECS, CLIMATISATION ET VENTILATION.....	734
MALETTE.....	MESURE, OUTILLAGE, FIXATIONS ET CONSOMMABLES.....	1034
MALICIO 2.....	CHAUFFAGE ÉLECTRIQUE, ECS, CLIMATISATION ET VENTILATION.....	817
MANCHONS.....	DISTRIBUTION ET GESTION DE L'ÉNERGIE.....	199 - 309
MANCHONS À VIS AUTO-CASSANTES 50 À 240 MM <sup>3</sup> CUIVRE OU ALUMINIUM.....	DISTRIBUTION ET GESTION DE L'ÉNERGIE.....	313
MANCHONS DE RACCORDEMENT POUR ICTA.....	CONDUITS ET CANALISATIONS.....	133
MANUTENTION DES CÂBLES.....	MESURE, OUTILLAGE, FIXATIONS ET CONSOMMABLES.....	1036
MARADJA PILOTAGE INTELLIGENT CONNECTÉ.....	CHAUFFAGE ÉLECTRIQUE, ECS, CLIMATISATION ET VENTILATION.....	692
MARCHEPIEDS.....	MESURE, OUTILLAGE, FIXATIONS ET CONSOMMABLES.....	1037
MARINA 2.....	DISTRIBUTION ET GESTION DE L'ÉNERGIE.....	293
MARINA LED.....	ÉCLAIRAGE.....	443
MARQUAGE, MARQUEURS ET FEUTRES.....	MESURE, OUTILLAGE, FIXATIONS ET CONSOMMABLES.....	1009
MASQUES.....	MESURE, OUTILLAGE, FIXATIONS ET CONSOMMABLES.....	1048
MASTIC DE COLLAGE ET D'ÉTANCHÉITÉ.....	CHAUFFAGE HYDRAULIQUE, PLOMBERIE, PHOTOVOLTAÏQUE ET BOIS.....	678
MATÉRIAUX CREUX.....	MESURE, OUTILLAGE, FIXATIONS ET CONSOMMABLES.....	1056
MATÉRIAUX PLEINS.....	MESURE, OUTILLAGE, FIXATIONS ET CONSOMMABLES.....	1056
MATÉRIEL ACTIF.....	RÉSEAUX VDI.....	960
MATÉRIELS POUR COLONNES MONTANTES.....	DISTRIBUTION ET GESTION DE L'ÉNERGIE.....	204
MATÉRIELS POUR COLONNES MONTANTES PROVISoire.....	DISTRIBUTION ET GESTION DE L'ÉNERGIE.....	206
MATS ET LANTERNES D'ÉCLAIRAGE PUBLIC.....	ÉCLAIRAGE.....	522
MAUD - APPLIQUES LED.....	ÉCLAIRAGE.....	476
MAXIBANCHE - ENCASTREMENT D'APPAREILLAGE.....	APPAREILLAGE ET CONTRÔLE DU BÂTIMENT.....	421
MCR.....	CHAUFFAGE HYDRAULIQUE, PLOMBERIE, PHOTOVOLTAÏQUE ET BOIS.....	581
MCR BIC.....	CHAUFFAGE HYDRAULIQUE, PLOMBERIE, PHOTOVOLTAÏQUE ET BOIS.....	581
MÉGOHMÈTRES.....	MESURE, OUTILLAGE, FIXATIONS ET CONSOMMABLES.....	998
MEMO - CENTRALE DE MESURE MULTI-FONCTIONS.....	DISTRIBUTION ET GESTION DE L'ÉNERGIE.....	213
MEMO - LES ESSENTIELS DU COMPTAGE.....	DISTRIBUTION ET GESTION DE L'ÉNERGIE.....	211
MESURE.....	RÉSEAUX VDI.....	966
MESURE RÉSIDENTIELLE.....	DISTRIBUTION ET GESTION DE L'ÉNERGIE.....	228 - 252 - 267
MESUREURS DE TERRE.....	MESURE, OUTILLAGE, FIXATIONS ET CONSOMMABLES.....	999
MÈTRES.....	MESURE, OUTILLAGE, FIXATIONS ET CONSOMMABLES.....	1011
METROPOLIS.....	ÉCLAIRAGE.....	463
MFN VISSÉ.....	DISTRIBUTION ET GESTION DE L'ÉNERGIE.....	264
MFN VISSÉ - BARRES DE PONTAGE.....	DISTRIBUTION ET GESTION DE L'ÉNERGIE.....	265
MFN VISSÉ - PH+N.....	DISTRIBUTION ET GESTION DE L'ÉNERGIE.....	264
MFN VISSÉ - PH+N FIL PILOTE.....	DISTRIBUTION ET GESTION DE L'ÉNERGIE.....	265
MFS SANVIS.....	DISTRIBUTION ET GESTION DE L'ÉNERGIE.....	264
MFS SANVIS - BARRES DE PONTAGE.....	DISTRIBUTION ET GESTION DE L'ÉNERGIE.....	264
MFS SANVIS - PH+N.....	DISTRIBUTION ET GESTION DE L'ÉNERGIE.....	264
MIS.....	ÉCLAIRAGE.....	435
MI6.....	ÉCLAIRAGE.....	435
MICRO ONDES.....	ÉLECTROMÉNAGER ET MULTIMÉDIA.....	1121 - 1162
MICRO ONDES COMBINÉS.....	ÉLECTROMÉNAGER ET MULTIMÉDIA.....	1122
MICRO ONDES ENCASTRABLES.....	ÉLECTROMÉNAGER ET MULTIMÉDIA.....	1129 - 1163
MICRO ONDES GRILL.....	ÉLECTROMÉNAGER ET MULTIMÉDIA.....	1121 - 1162

Fonction-Gamme	Famille de produits	Page(s)
MICRO ONDES SOLO.....	ÉLECTROMÉNAGER ET MULTIMÉDIA.....	1121
MICROMODULES.....	APPAREILLAGE ET CONTRÔLE DU BÂTIMENT.....	339
MICROMODULES ENCASTRÉS.....	APPAREILLAGE ET CONTRÔLE DU BÂTIMENT.....	342
MICROPHONES.....	SÉCURITÉ, COMMUNICATION.....	918
MICROPHONES (CÂBLES).....	FILS ET CÂBLES.....	86
MICROPHONES À MAIN.....	SÉCURITÉ, COMMUNICATION.....	918
MICROPHONES RADIO.....	SÉCURITÉ, COMMUNICATION.....	918
MIKRA.....	SÉCURITÉ, COMMUNICATION.....	838
MILLENNIUM - APPLIQUES LED.....	ÉCLAIRAGE.....	453
MILO ROCK H.....	CHAUFFAGE ÉLECTRIQUE, ECS, CLIMATISATION ET VENTILATION.....	712
MILO ROCK V.....	CHAUFFAGE ÉLECTRIQUE, ECS, CLIMATISATION ET VENTILATION.....	712
MIMIK.....	ÉCLAIRAGE.....	495 - 505
MIMIK - APPLIQUES LED.....	ÉCLAIRAGE.....	505
MINI BAR.....	ÉLECTROMÉNAGER ET MULTIMÉDIA.....	1118
MINI CHRISTAL.....	MESURE, OUTILLAGE, FIXATIONS ET CONSOMMABLES.....	1080
MINI COFFRETS.....	RÉSEAUX VDI.....	965
MINI DRIVA.....	MESURE, OUTILLAGE, FIXATIONS ET CONSOMMABLES.....	1053
MINI DRIVA - MATÉRIAUX CREUX.....	MESURE, OUTILLAGE, FIXATIONS ET CONSOMMABLES.....	1053
MINI FOUR.....	ÉLECTROMÉNAGER ET MULTIMÉDIA.....	1123
MINI GAMMA.....	DISTRIBUTION ET GESTION DE L'ÉNERGIE.....	271
MINUTERIES.....	DISTRIBUTION ET GESTION DE L'ÉNERGIE.....	284
MIRA C.....	CHAUFFAGE HYDRAULIQUE, PLOMBERIE, PHOTOVOLTAÏQUE ET BOIS.....	587
MIRA C GREEN.....	CHAUFFAGE HYDRAULIQUE, PLOMBERIE, PHOTOVOLTAÏQUE ET BOIS.....	586
MIROIR.....	CONDUITS ET CANALISATIONS.....	142
MISE À LA TERRE.....	CONDUITS ET CANALISATIONS.....	100
MISE À LA TERRE.....	DISTRIBUTION ET GESTION DE L'ÉNERGIE.....	203
MISE HORS GEL (CÂBLES).....	CHAUFFAGE ÉLECTRIQUE, ECS, CLIMATISATION ET VENTILATION.....	791
MISTRAL.....	DISTRIBUTION ET GESTION DE L'ÉNERGIE.....	281
MISTRAL - COFFRETS.....	DISTRIBUTION ET GESTION DE L'ÉNERGIE.....	281
MJPB - MANCHONS DE BRANCHEMENT AERIEN BT.....	DISTRIBUTION ET GESTION DE L'ÉNERGIE.....	198
MOBIWAY.....	FILS ET CÂBLES.....	94
MODULAIRE.....	APPAREILLAGE ET CONTRÔLE DU BÂTIMENT.....	328
MODULAIRE - TRIOZSIS.....	APPAREILLAGE ET CONTRÔLE DU BÂTIMENT.....	344
MODULAIRE ABB.....	DISTRIBUTION ET GESTION DE L'ÉNERGIE.....	277
MODULAIRE COMPLÉMENTAIRE.....	DISTRIBUTION ET GESTION DE L'ÉNERGIE.....	282
MODULAIRE HAGER.....	DISTRIBUTION ET GESTION DE L'ÉNERGIE.....	262
MODULAIRE LEGRAND.....	DISTRIBUTION ET GESTION DE L'ÉNERGIE.....	248
MODULAIRE SCHNEIDER ELECTRIC.....	DISTRIBUTION ET GESTION DE L'ÉNERGIE.....	222
MODULAIRE TYPE 2.....	DISTRIBUTION ET GESTION DE L'ÉNERGIE.....	216
MODULBOX.....	RÉSEAUX VDI.....	963
MODULE INTUITIV.....	CHAUFFAGE ÉLECTRIQUE, ECS, CLIMATISATION ET VENTILATION.....	695 - 702 - 750
MODULES CONNECTÉS.....	CHAUFFAGE ÉLECTRIQUE, ECS, CLIMATISATION ET VENTILATION.....	750
MODULES RADIOLINK POUR DÉTECTEURS AUTONOMES.....	SÉCURITÉ, COMMUNICATION.....	912
MODULO - BOÎTES POUR MACONNERIE.....	APPAREILLAGE ET CONTRÔLE DU BÂTIMENT.....	413
MOLDE.....	ÉCLAIRAGE.....	493
MONOSPLITS.....	CHAUFFAGE ÉLECTRIQUE, ECS, CLIMATISATION ET VENTILATION.....	795
MONOSPLITS & MULTISPLITS.....	CHAUFFAGE ÉLECTRIQUE, ECS, CLIMATISATION ET VENTILATION.....	804
MOOREA.....	CHAUFFAGE ÉLECTRIQUE, ECS, CLIMATISATION ET VENTILATION.....	724
MOSAIC.....	CONDUITS ET CANALISATIONS.....	173 - 182
MOSAIC - 50X105.....	CONDUITS ET CANALISATIONS.....	173
MOSAIC - 50X130.....	CONDUITS ET CANALISATIONS.....	173
MOSAIC - 50X145.....	CONDUITS ET CANALISATIONS.....	173
MOSAIC - 50X180.....	CONDUITS ET CANALISATIONS.....	173
MOSAIC - 50X80.....	CONDUITS ET CANALISATIONS.....	173
MOSAIC - CADRES SAILLIES, BLANCS, PROF 40MM.....	APPAREILLAGE ET CONTRÔLE DU BÂTIMENT.....	389
MOSAIC - COMMANDE VOLETS ROULANTS.....	APPAREILLAGE ET CONTRÔLE DU BÂTIMENT.....	337
MOSAIC - COMPLET ÉCOVARIATEUR.....	APPAREILLAGE ET CONTRÔLE DU BÂTIMENT.....	389
MOSAIC - ÉCLAIRAGE.....	APPAREILLAGE ET CONTRÔLE DU BÂTIMENT.....	337
MOSAIC - KIT POSTES DE TRAVAIL.....	APPAREILLAGE ET CONTRÔLE DU BÂTIMENT.....	389
MOSAIC - MÉCANISMES BLANCS BASE 1 MODULE OU 2 MODULES.....	APPAREILLAGE ET CONTRÔLE DU BÂTIMENT.....	388
MOSAIC - PLAQUES DE FINITION COLORIS BLANC.....	APPAREILLAGE ET CONTRÔLE DU BÂTIMENT.....	389
MOSAIC - PRISES POUR GOULOTTE PROGRAMME MOSAIC.....	CONDUITS ET CANALISATIONS.....	174
MOSAIC - SUPPORTS.....	APPAREILLAGE ET CONTRÔLE DU BÂTIMENT.....	388
MOSAIC 45 X 45 APPAREILLAGE.....	APPAREILLAGE ET CONTRÔLE DU BÂTIMENT.....	388
MOSAIC WITH NETATMO.....	APPAREILLAGE ET CONTRÔLE DU BÂTIMENT.....	336
MOSAIC WITH NETATMO - COMMANDES.....	APPAREILLAGE ET CONTRÔLE DU BÂTIMENT.....	336
MOSAIC WITH NETATMO - COMMANDES GÉNÉRALES.....	APPAREILLAGE ET CONTRÔLE DU BÂTIMENT.....	336
MOSAIC WITH NETATMO - COMMANDES VOLETS ROULANTS.....	APPAREILLAGE ET CONTRÔLE DU BÂTIMENT.....	336
MOSAIC WITH NETATMO - PACKS DÉMARRAGE.....	APPAREILLAGE ET CONTRÔLE DU BÂTIMENT.....	336
MOSAIC WITH NETATMO - PACKS EXTENSION.....	APPAREILLAGE ET CONTRÔLE DU BÂTIMENT.....	336
MOSAIC WITH NETATMO - PRISES.....	APPAREILLAGE ET CONTRÔLE DU BÂTIMENT.....	336

Fonction-Gamme	Famille de produits	Page(s)
MOULURES ET ACCESSOIRES.....	CONDUITS ET CANALISATIONS.....	149
MOULURES ET PLINTHES.....	CONDUITS ET CANALISATIONS.....	149
MOUSSE PU.....	CONDUITS ET CANALISATIONS.....	137
MOUSSES.....	MESURE, OUTILLAGE, FIXATIONS ET CONSOMMABLES.....	1092
MOYENNES ACIER ZINGUÉ.....	MESURE, OUTILLAGE, FIXATIONS ET CONSOMMABLES.....	1066
MOZART DIGITAL.....	CHAUFFAGE ÉLECTRIQUE, ECS, CLIMATISATION ET VENTILATION.....	699
MPRO.....	ÉCLAIRAGE.....	436
MPX.....	CHAUFFAGE HYDRAULIQUE, PLOMBERIE, PHOTOVOLTAÏQUE ET BOIS.....	581
MRL.....	CONDUITS ET CANALISATIONS.....	129
MS 24 BIC.....	CHAUFFAGE HYDRAULIQUE, PLOMBERIE, PHOTOVOLTAÏQUE ET BOIS.....	586
MS 24 MI.....	CHAUFFAGE HYDRAULIQUE, PLOMBERIE, PHOTOVOLTAÏQUE ET BOIS.....	587
MULTI.....	FILS ET CÂBLES.....	85
MULTI9.....	DISTRIBUTION ET GESTION DE L'ÉNERGIE.....	229
MULTI9 - APPAREILS À RACCORDEMENT RAPIDE AVEC DT40.....	DISTRIBUTION ET GESTION DE L'ÉNERGIE.....	243
MULTI9 - VARIATEURS DIN UNIVERSELS.....	DISTRIBUTION ET GESTION DE L'ÉNERGIE.....	228
MULTI-CLIP.....	MESURE, OUTILLAGE, FIXATIONS ET CONSOMMABLES.....	1031
MULTICOUCHE (TUBE).....	CHAUFFAGE HYDRAULIQUE, PLOMBERIE, PHOTOVOLTAÏQUE ET BOIS.....	629
MULTICOUCHE PERT AL PERT - GAMME 0,2 BETASKIN (TUBE).....	CHAUFFAGE HYDRAULIQUE, PLOMBERIE, PHOTOVOLTAÏQUE ET BOIS.....	629
MULTICOUCHE PEX AL PEX - GAMME 0,4 MULTISKIN (TUBE).....	CHAUFFAGE HYDRAULIQUE, PLOMBERIE, PHOTOVOLTAÏQUE ET BOIS.....	629
MULTIFIX - BOÎTES D'ENCASTREMENT.....	APPAREILLAGE ET CONTRÔLE DU BÂTIMENT.....	413
MULTIFIX AIR - BOÎTES D'ENCASTREMENT.....	APPAREILLAGE ET CONTRÔLE DU BÂTIMENT.....	412
MULTIFIX AIR DCL - BOÎTES POUR POINTS DE CENTRE ET APPLIQUES.....	APPAREILLAGE ET CONTRÔLE DU BÂTIMENT.....	416
MULTIFIX DCL - BOÎTES POUR POINTS DE CENTRE ET APPLIQUES.....	APPAREILLAGE ET CONTRÔLE DU BÂTIMENT.....	417
MULTI-FONCTIONS TIGRE®.....	MESURE, OUTILLAGE, FIXATIONS ET CONSOMMABLES.....	1072
MULTIMAT NO AIR - BOÎTES POUR CLOISONS SÈCHES.....	APPAREILLAGE ET CONTRÔLE DU BÂTIMENT.....	414
MULTI-MATÉRIAUX.....	MESURE, OUTILLAGE, FIXATIONS ET CONSOMMABLES.....	1023
MULTI-MATÉRIAUX - FORETS.....	MESURE, OUTILLAGE, FIXATIONS ET CONSOMMABLES.....	1023
MULTI-MAX.....	MESURE, OUTILLAGE, FIXATIONS ET CONSOMMABLES.....	1061
MULTI-MAX - CHIMIQUES.....	MESURE, OUTILLAGE, FIXATIONS ET CONSOMMABLES.....	1061
MULTIMÉDIA (CÂBLES).....	FILS ET CÂBLES.....	84
MULTIMÈTRES.....	MESURE, OUTILLAGE, FIXATIONS ET CONSOMMABLES.....	993
MULTIPLE.....	SÉCURITÉ, COMMUNICATION.....	919
MULTISPLIT BLUEEVOLUTION R-32.....	CHAUFFAGE ÉLECTRIQUE, ECS, CLIMATISATION ET VENTILATION.....	804
MULTISPLIT R-410.....	CHAUFFAGE ÉLECTRIQUE, ECS, CLIMATISATION ET VENTILATION.....	803
MULTISPLITS.....	CHAUFFAGE ÉLECTRIQUE, ECS, CLIMATISATION ET VENTILATION.....	802
MULTIZONES.....	ÉLECTROMÉNAGER ET MULTIMÉDIA.....	1130
MULTIZONES GRANDE LARGEUR.....	ÉLECTROMÉNAGER ET MULTIMÉDIA.....	1130
MURBOX - BOITES MURALES.....	APPAREILLAGE ET CONTRÔLE DU BÂTIMENT.....	422
MUREVA BOX.....	APPAREILLAGE ET CONTRÔLE DU BÂTIMENT.....	425
MUREVA FIX.....	MESURE, OUTILLAGE, FIXATIONS ET CONSOMMABLES.....	1070
MUREVA FIX - FIX CLIP À TUBE.....	CONDUITS ET CANALISATIONS.....	125
MUREVA FIX - INSTALCLIP, INSTALCÂBLE.....	CONDUITS ET CANALISATIONS.....	125
MUREVA FIX - TC CLIP.....	CONDUITS ET CANALISATIONS.....	125
MUREVA STYL.....	APPAREILLAGE ET CONTRÔLE DU BÂTIMENT.....	403
MUREVA STYL - BOITES SAILLIES.....	APPAREILLAGE ET CONTRÔLE DU BÂTIMENT.....	404
MUREVA STYL - CADRES MONTAGE ENCASTRÉ.....	APPAREILLAGE ET CONTRÔLE DU BÂTIMENT.....	404
MUREVA STYL - COMPLETS.....	APPAREILLAGE ET CONTRÔLE DU BÂTIMENT.....	403
MUREVA STYL - MÉCANISMES SEULS.....	APPAREILLAGE ET CONTRÔLE DU BÂTIMENT.....	404
MUREVA TUBE - COUDES.....	CONDUITS ET CANALISATIONS.....	124
MUREVA TUBE - ÉQUERRES.....	CONDUITS ET CANALISATIONS.....	124
MUREVA TUBE - MANCHONS.....	CONDUITS ET CANALISATIONS.....	124
MUREVA TUBE - OUTILLAGE.....	CONDUITS ET CANALISATIONS.....	125
MUREVA TUBE - TÉS DE DÉRIVATION.....	CONDUITS ET CANALISATIONS.....	125
MUREVA TUBE - TUBES MUREVA.....	CONDUITS ET CANALISATIONS.....	124
MUTIFONCTIONS - KOMEO.....	CHAUFFAGE HYDRAULIQUE, PLOMBERIE, PHOTOVOLTAÏQUE ET BOIS.....	670
MY HOME.....	APPAREILLAGE ET CONTRÔLE DU BÂTIMENT.....	351
MY HOME - ACTIONNEURS.....	APPAREILLAGE ET CONTRÔLE DU BÂTIMENT.....	354
MY HOME - ACTIONNEURS MY HOME AUTOMATISMES.....	APPAREILLAGE ET CONTRÔLE DU BÂTIMENT.....	351
MY HOME - ALIMENTATIONS, CÂBLES ET ACCESSOIRES.....	APPAREILLAGE ET CONTRÔLE DU BÂTIMENT.....	352
MY HOME - COMMANDES MY HOME AUTOMATIMES.....	APPAREILLAGE ET CONTRÔLE DU BÂTIMENT.....	351
MY HOME - ECRAN TACTILE.....	APPAREILLAGE ET CONTRÔLE DU BÂTIMENT.....	354
MY HOME - GESTION D'ÉNERGIE.....	APPAREILLAGE ET CONTRÔLE DU BÂTIMENT.....	354
MY HOME - MANETTES POUR COMMANDE MY HOME.....	APPAREILLAGE ET CONTRÔLE DU BÂTIMENT.....	351
MY HOME - MY HOME GESTION D'ÉNERGIE.....	APPAREILLAGE ET CONTRÔLE DU BÂTIMENT.....	352
MYTHIK.....	CHAUFFAGE ÉLECTRIQUE, ECS, CLIMATISATION ET VENTILATION.....	698
N'ROLL.....	FILS ET CÂBLES.....	94
NANTUA 3.....	CHAUFFAGE ÉLECTRIQUE, ECS, CLIMATISATION ET VENTILATION.....	740
NANTUA 3 EOLE.....	CHAUFFAGE ÉLECTRIQUE, ECS, CLIMATISATION ET VENTILATION.....	740
NATURAY SELECT "3.0".....	CHAUFFAGE ÉLECTRIQUE, ECS, CLIMATISATION ET VENTILATION.....	700
NEFERTITI.....	CHAUFFAGE ÉLECTRIQUE, ECS, CLIMATISATION ET VENTILATION.....	726
NEO.....	RÉSEAUX VDI.....	949



Fonction-Gamme	Famille de produits	Page(s)
NEST CAM IQ.....	SÉCURITÉ, COMMUNICATION.....	924
NEST CAM IQ OUTDOOR.....	SÉCURITÉ, COMMUNICATION.....	924
NEST CAM OUTDOOR.....	SÉCURITÉ, COMMUNICATION.....	924
NEST HELLO DOORBELL.....	APPAREILLAGE ET CONTRÔLE DU BÂTIMENT.....	427
NEST HELLO DOORBELL.....	SÉCURITÉ, COMMUNICATION.....	924
NEST LEARNING THERMOSTAT.....	CHAUFFAGE HYDRAULIQUE, PLOMBERIE, PHOTOVOLTAÏQUE ET BOIS.....	565
NEST PROTECT.....	SÉCURITÉ, COMMUNICATION.....	908
NETATMO BY STARCK®.....	CHAUFFAGE HYDRAULIQUE, PLOMBERIE, PHOTOVOLTAÏQUE ET BOIS.....	566 - 611
NETTOYAGE.....	MESURE, OUTILLAGE, FIXATIONS ET CONSOMMABLES.....	1045
NETTOYEUR HAUTE PRESSION.....	ÉLECTROMÉNAGER ET MULTIMÉDIA.....	1148 - 1168
NETTOYEUR HAUTE PRESSION.....	MESURE, OUTILLAGE, FIXATIONS ET CONSOMMABLES.....	1044
NETTOYEUR VAPEUR.....	ÉLECTROMÉNAGER ET MULTIMÉDIA.....	1148 - 1171
NETTOYEURS HAUTE PRESSION.....	ÉLECTROMÉNAGER ET MULTIMÉDIA.....	1148
NEXTREMA LED - LUMINAIRES À VASQUE POLYCARBONATE.....	ÉCLAIRAGE.....	481
NG.....	DISTRIBUTION ET GESTION DE L'ÉNERGIE.....	238
NG - 125A.....	DISTRIBUTION ET GESTION DE L'ÉNERGIE.....	238
NG - 160A.....	DISTRIBUTION ET GESTION DE L'ÉNERGIE.....	238
NG---NA.....	DISTRIBUTION ET GESTION DE L'ÉNERGIE.....	239
NG---NA - INTERRUPTEURS À DÉCLENCHEMENT NG125NA 4P.....	DISTRIBUTION ET GESTION DE L'ÉNERGIE.....	239
NG---NA - INTERRUPTEURS À DÉCLENCHEMENT NG160NA 4P.....	DISTRIBUTION ET GESTION DE L'ÉNERGIE.....	239
NIAGARA C.....	CHAUFFAGE HYDRAULIQUE, PLOMBERIE, PHOTOVOLTAÏQUE ET BOIS.....	587
NIAGARA C GREEN.....	CHAUFFAGE HYDRAULIQUE, PLOMBERIE, PHOTOVOLTAÏQUE ET BOIS.....	584
NIRVANA.....	CHAUFFAGE ÉLECTRIQUE, ECS, CLIMATISATION ET VENTILATION.....	694
NIVEAUX.....	MESURE, OUTILLAGE, FIXATIONS ET CONSOMMABLES.....	1011
NODEIS.....	DISTRIBUTION ET GESTION DE L'ÉNERGIE.....	272
NODEIS.....	RÉSEAUX VDI.....	948
NODEIS - AVEC BRASSAGE.....	RÉSEAUX VDI.....	948
NODEIS - BASIQUE.....	RÉSEAUX VDI.....	948
NODEIS - ÉVOLUÉ.....	RÉSEAUX VDI.....	949
NOLAN - PLAFONNIERS LED.....	ÉCLAIRAGE.....	448
NORDLAND - APPLIQUES LED A DETECTION.....	ÉCLAIRAGE.....	500
NOTE.....	SÉCURITÉ, COMMUNICATION.....	839
NOURRICES.....	CONDUITS ET CANALISATIONS.....	183
NOUVEAUX CÂBLES DOMESTIQUES SANS HALOGÈNE.....	FILS ET CÂBLES.....	61
NOUVEAUX COLISAGES DE VENTE.....	FILS ET CÂBLES.....	60
NOUVELLE OFFRE ICTA "PREMIUM 3422".....	CONDUITS ET CANALISATIONS.....	131
NOVAFLUID.....	CHAUFFAGE ÉLECTRIQUE, ECS, CLIMATISATION ET VENTILATION.....	706
NOVALYS SMART ECOCONTROL.....	CHAUFFAGE ÉLECTRIQUE, ECS, CLIMATISATION ET VENTILATION.....	696
NOVARES SMART ECOCONTROL.....	CHAUFFAGE ÉLECTRIQUE, ECS, CLIMATISATION ET VENTILATION.....	717
NOVEO 2 SMART ECOCONTROL.....	CHAUFFAGE ÉLECTRIQUE, ECS, CLIMATISATION ET VENTILATION.....	705
NOVEO 2 DIGITAL PROG.....	CHAUFFAGE ÉLECTRIQUE, ECS, CLIMATISATION ET VENTILATION.....	702
NSXM.....	DISTRIBUTION ET GESTION DE L'ÉNERGIE.....	238
NSXM - VIGI.....	DISTRIBUTION ET GESTION DE L'ÉNERGIE.....	238
NUAGE.....	CHAUFFAGE ÉLECTRIQUE, ECS, CLIMATISATION ET VENTILATION.....	735
NUANCE.....	CHAUFFAGE HYDRAULIQUE, PLOMBERIE, PHOTOVOLTAÏQUE ET BOIS.....	658
NUOS.....	CHAUFFAGE ÉLECTRIQUE, ECS, CLIMATISATION ET VENTILATION.....	815
NYL.....	MESURE, OUTILLAGE, FIXATIONS ET CONSOMMABLES.....	1054
NYL - MATÉRIAUX PLEINS.....	MESURE, OUTILLAGE, FIXATIONS ET CONSOMMABLES.....	1054
NYLBLOC.....	MESURE, OUTILLAGE, FIXATIONS ET CONSOMMABLES.....	1086
ODACE - BOITES.....	APPAREILLAGE ET CONTRÔLE DU BÂTIMENT.....	387
ODACE - ÉMETTEURS MULTI FONCTIONS.....	APPAREILLAGE ET CONTRÔLE DU BÂTIMENT.....	385
ODACE - FIL PILOTE PLUSLINK ODACE+.....	APPAREILLAGE ET CONTRÔLE DU BÂTIMENT.....	385
ODACE - MÉCANISMES.....	APPAREILLAGE ET CONTRÔLE DU BÂTIMENT.....	384
ODACE - PLAQUES ODACE STYL.....	APPAREILLAGE ET CONTRÔLE DU BÂTIMENT.....	386
ODACE - PLAQUES ODACE TOUCH.....	APPAREILLAGE ET CONTRÔLE DU BÂTIMENT.....	386
ODACE - PLAQUES ODACE YOU.....	APPAREILLAGE ET CONTRÔLE DU BÂTIMENT.....	387
ODACE - TRIO2SIS.....	APPAREILLAGE ET CONTRÔLE DU BÂTIMENT.....	345
OLEVEON - LUMINAIRES À VASQUE POLYCARBONATE.....	ÉCLAIRAGE.....	484
OLEXEON - LUMINAIRES À VASQUE POLYCARBONATE.....	ÉCLAIRAGE.....	481
OLYMPE.....	DISTRIBUTION ET GESTION DE L'ÉNERGIE.....	206
OLYMPE - COL 200A ET 400A.....	DISTRIBUTION ET GESTION DE L'ÉNERGIE.....	206
OLYMPE - COL SPCM.....	DISTRIBUTION ET GESTION DE L'ÉNERGIE.....	207
OLYMPE - COMPTAGE.....	DISTRIBUTION ET GESTION DE L'ÉNERGIE.....	208
OLYMPE - TERRE.....	DISTRIBUTION ET GESTION DE L'ÉNERGIE.....	208
OM2 MULTIMODE.....	FILS ET CÂBLES.....	90
OM3 MULTIMODE.....	FILS ET CÂBLES.....	90
OMEGA C.....	ÉCLAIRAGE.....	471
ONDO - ARMATURES À LED INTÉGRÉES.....	ÉCLAIRAGE.....	487
ONDULEURS.....	RÉSEAUX VDI.....	970
ONDULEURS AVEC TRANSFORMATEUR.....	CHAUFFAGE HYDRAULIQUE, PLOMBERIE, PHOTOVOLTAÏQUE ET BOIS.....	685
ONIRIS PILOTAGE INTELLIGENT CONNECTÉ.....	CHAUFFAGE ÉLECTRIQUE, ECS, CLIMATISATION ET VENTILATION.....	693

Fonction-Gamme	Famille de produits	Page(s)
OPALE - MINI OPALE.....	DISTRIBUTION ET GESTION DE L'ÉNERGIE.....	231
OPTIBOX.....	APPAREILLAGE ET CONTRÔLE DU BÂTIMENT.....	426
OPTIBOX - EMBOUTS À ENTRÉE DIRECTE.....	APPAREILLAGE ET CONTRÔLE DU BÂTIMENT.....	426
OPTILINE.....	CONDUITS ET CANALISATIONS.....	175
OPTILINE - 140X55 BLANC.....	CONDUITS ET CANALISATIONS.....	175
OPTILINE - 165X55 BLANC.....	CONDUITS ET CANALISATIONS.....	176
OPTILINE - 185X55 BLANC.....	CONDUITS ET CANALISATIONS.....	176
OPTILINE - 75X55 BLANC.....	CONDUITS ET CANALISATIONS.....	175
OPTILINE - 95X55 BLANC.....	CONDUITS ET CANALISATIONS.....	175
OPTILINE - ACCESSOIRES.....	CONDUITS ET CANALISATIONS.....	176
OPTILINE MINI.....	CONDUITS ET CANALISATIONS.....	159
OPTILINE MINI - 12X20 BLANC POLAIRE.....	CONDUITS ET CANALISATIONS.....	159
OPTILINE MINI - 12X30 BLANC POLAIRE.....	CONDUITS ET CANALISATIONS.....	159
OPTILINE MINI - 15X35 BLANC POLAIRE.....	CONDUITS ET CANALISATIONS.....	159
OPTILINE MINI - 18X35 BLANC POLAIRE.....	CONDUITS ET CANALISATIONS.....	159
OPTILINE MINI - 18X45 BLANC POLAIRE.....	CONDUITS ET CANALISATIONS.....	159
OPTIMA AP-SO.....	CONDUITS ET CANALISATIONS.....	151
OPTIMA AP-SO - ACCESSOIRES.....	CONDUITS ET CANALISATIONS.....	151
OPTIMA AP-SO - INTERRUPTEURS INTERBP™.....	CONDUITS ET CANALISATIONS.....	151
OPTIMA AP-SO - PRISE 2P+T.....	CONDUITS ET CANALISATIONS.....	151
OPTIMA AP-SO - PRISES DE COMMUNICATION.....	CONDUITS ET CANALISATIONS.....	151
OPTIMA AP-SO - PRISES RJ45.....	CONDUITS ET CANALISATIONS.....	151
OPTIMA TM.....	CONDUITS ET CANALISATIONS.....	149
OPTIMA TM - POINT DE CENTRE.....	CONDUITS ET CANALISATIONS.....	151
OPTIMA TM - TM 22X12,5.....	CONDUITS ET CANALISATIONS.....	149
OPTIMA TM - TM 32X12,5.....	CONDUITS ET CANALISATIONS.....	150
OPTIMA TM - TM 34X16.....	CONDUITS ET CANALISATIONS.....	150
OPTIMA TM - TM 52X20.....	CONDUITS ET CANALISATIONS.....	150
OPTIMA TM - TM 80X22.....	CONDUITS ET CANALISATIONS.....	151
OPTION.....	ÉCLAIRAGE.....	474
OPTION - HUBLOTS À DÉTECTEUR ANTIVANDALES À LED INTÉGRÉES.....	ÉCLAIRAGE.....	474
OPTION - HUBLOTS À DÉTECTEUR, ANTIVANDALES POUR LAMPES E27.....	ÉCLAIRAGE.....	474
OPTION - HUBLOTS ANTIVANDALES À LED INTÉGRÉES.....	ÉCLAIRAGE.....	474
OPTION - HUBLOTS ANTIVANDALES POUR LAMPES E27.....	ÉCLAIRAGE.....	474
OPTIONS.....	SÉCURITÉ, COMMUNICATION.....	840
ORCADE - HUBLOTS À LED INTÉGRÉES.....	ÉCLAIRAGE.....	474
OS2 MONOMODE.....	FILS ET CÂBLES.....	91
OSLO.....	ÉCLAIRAGE.....	503
OSLO - APPLIQUES POUR LAMPES 230V.....	ÉCLAIRAGE.....	503
OSYA.....	CHAUFFAGE ÉLECTRIQUE, ECS, CLIMATISATION ET VENTILATION.....	740
OUTILLAGE.....	CHAUFFAGE HYDRAULIQUE, PLOMBERIE, PHOTOVOLTAÏQUE ET BOIS.....	676 - 685
OUTILLAGE.....	RÉSEAUX VDI.....	960 - 967
OUTILLAGE À MAIN.....	MESURE, OUTILLAGE, FIXATIONS ET CONSOMMABLES.....	1003
OUTILLAGE CONSOMMABLE.....	CHAUFFAGE HYDRAULIQUE, PLOMBERIE, PHOTOVOLTAÏQUE ET BOIS.....	678
OUTILLAGE ÉLECTROPORTATIF ET CONSOMMABLES.....	MESURE, OUTILLAGE, FIXATIONS ET CONSOMMABLES.....	1014
OUTILLAGE ET MESURE.....	RÉSEAUX VDI.....	966
OUTILLAGE ET MESURE.....	SÉCURITÉ, COMMUNICATION.....	939
OUTILLAGE, FIXATIONS, CONSOMMABLES PLOMBERIE.....	CHAUFFAGE HYDRAULIQUE, PLOMBERIE, PHOTOVOLTAÏQUE ET BOIS.....	674
OVALIS.....	APPAREILLAGE ET CONTRÔLE DU BÂTIMENT.....	396
OVALIS - MÉCANISME SEULS.....	APPAREILLAGE ET CONTRÔLE DU BÂTIMENT.....	396
OVALIS - MÉCANISMES + PLAQUE FINITION.....	APPAREILLAGE ET CONTRÔLE DU BÂTIMENT.....	396
OVALIS - PLAQUES FINITION.....	APPAREILLAGE ET CONTRÔLE DU BÂTIMENT.....	397
OVATION 3.....	CHAUFFAGE ÉLECTRIQUE, ECS, CLIMATISATION ET VENTILATION.....	700
OXYDE D'ARGENT.....	MESURE, OUTILLAGE, FIXATIONS ET CONSOMMABLES.....	1096
OZEO.....	CHAUFFAGE ÉLECTRIQUE, ECS, CLIMATISATION ET VENTILATION.....	704 - 763
P17 - FICHES DROITES.....	MESURE, OUTILLAGE, FIXATIONS ET CONSOMMABLES.....	1040
P17 - PRISES MOBILES.....	MESURE, OUTILLAGE, FIXATIONS ET CONSOMMABLES.....	1040
P17 - SOCLE SAILLIES.....	MESURE, OUTILLAGE, FIXATIONS ET CONSOMMABLES.....	1040
P31 - CLIP DE FIXATION RAPIDE.....	CONDUITS ET CANALISATIONS.....	102
P31 - COUVERCLES ET CLIPS.....	CONDUITS ET CANALISATIONS.....	101
P31 - ECLISSES.....	CONDUITS ET CANALISATIONS.....	101
P31 - NON PERFORÉE.....	CONDUITS ET CANALISATIONS.....	101
P31 - PERFORÉ PRÉ ÉCLISSÉ.....	CONDUITS ET CANALISATIONS.....	100
P31 - STANDARD PERFORÉ.....	CONDUITS ET CANALISATIONS.....	100
PA2200CE.....	CHAUFFAGE ÉLECTRIQUE, ECS, CLIMATISATION ET VENTILATION.....	787
PA3200 CE.....	CHAUFFAGE ÉLECTRIQUE, ECS, CLIMATISATION ET VENTILATION.....	788
PABLO.....	CHAUFFAGE HYDRAULIQUE, PLOMBERIE, PHOTOVOLTAÏQUE ET BOIS.....	682
PABLO.....	DISTRIBUTION ET GESTION DE L'ÉNERGIE.....	284
PAC.....	CHAUFFAGE HYDRAULIQUE, PLOMBERIE, PHOTOVOLTAÏQUE ET BOIS.....	577
PACK CHAUFFAGE ÉLECTRIQUE ENERGEEASYCONNECT.....	APPAREILLAGE ET CONTRÔLE DU BÂTIMENT.....	327
PACK EASY.....	SÉCURITÉ, COMMUNICATION.....	851

Fonction-Gamme	Famille de produits	Page(s)
PACK EASY - PACK VIDÉOPHONIE.....	SÉCURITÉ, COMMUNICATION.....	851
PACK GOULOTTE GTL 13 MODULES.....	CONDUITS ET CANALISATIONS.....	147
PACK GOULOTTE GTL 18 MODULES.....	CONDUITS ET CANALISATIONS.....	148
PACK GOULOTTE GTL 2*13 MODULES.....	CONDUITS ET CANALISATIONS.....	149
PACK GTL 13 MODULES PLIANTE.....	CONDUITS ET CANALISATIONS.....	148
PACK GTL 18 MODULES PLIANTE.....	CONDUITS ET CANALISATIONS.....	148
PACK OUVRANTS ENERGEASYCONNECT.....	APPAREILLAGE ET CONTRÔLE DU BÂTIMENT.....	327
PACK SOFT FLEX IP20.....	ÉCLAIRAGE.....	458
PACK SOFT FLEX IP20 - BANDEAUX LED TBT.....	ÉCLAIRAGE.....	458
PACK SOFT FLEX VARIATION - BANDEAUX LED TBT.....	ÉCLAIRAGE.....	459
PACKS - CHAUFFAGE ÉLECTRIQUE.....	CHAUFFAGE ÉLECTRIQUE, ECS, CLIMATISATION ET VENTILATION.....	755
PACKS - OUVRANTS.....	SÉCURITÉ, COMMUNICATION.....	885
PACKS *PRÊT-À-POSER*.....	APPAREILLAGE ET CONTRÔLE DU BÂTIMENT.....	337
PACKS CHANTIER.....	MESURE, OUTILLAGE, FIXATIONS ET CONSOMMABLES.....	1077
PACKS PETIT TERTIAIRE.....	RÉSEAUX VDI.....	952
PACKS PROFILS SLIDE - PACK PROFILS ALUMINIUM.....	ÉCLAIRAGE.....	459
PADO.....	ÉCLAIRAGE.....	495
PAISLEY - APPLIQUES POUR LAMPES 230V.....	ÉCLAIRAGE.....	453
PALMA SPA.....	CHAUFFAGE ÉLECTRIQUE, ECS, CLIMATISATION ET VENTILATION.....	735
PANEL LED.....	ÉCLAIRAGE.....	469
PANEL LED VALUE.....	ÉCLAIRAGE.....	470
PANELTECH LED.....	ÉCLAIRAGE.....	468
PANNEAUX DE CONTRÔLE.....	DISTRIBUTION ET GESTION DE L'ÉNERGIE.....	230 - 280
PANNEAUX DE MOUSSE ISOLANTE POLYURÉTHANE.....	CHAUFFAGE ÉLECTRIQUE, ECS, CLIMATISATION ET VENTILATION.....	747
PANNEAUX DE MOUSSE ISOLANTE POLYURÉTHANE.....	CHAUFFAGE HYDRAULIQUE, PLOMBERIE, PHOTOVOLTAÏQUE ET BOIS.....	624
PANNEAUX ET PRISES CAT5E.....	RÉSEAUX VDI.....	955
PANNEAUX ET PRISES CAT6 OU CAT6A.....	RÉSEAUX VDI.....	955
PANNEAUX ET PRISES RJ.....	RÉSEAUX VDI.....	952
PANNEAUX RAYONNANTS.....	CHAUFFAGE ÉLECTRIQUE, ECS, CLIMATISATION ET VENTILATION.....	713
PANNEAUX TÉLÉPHONIQUES.....	RÉSEAUX VDI.....	954
PANTALONS.....	MESURE, OUTILLAGE, FIXATIONS ET CONSOMMABLES.....	1049
PANTHER.....	CHAUFFAGE ÉLECTRIQUE, ECS, CLIMATISATION ET VENTILATION.....	786
PARABOLE ACIER.....	SÉCURITÉ, COMMUNICATION.....	933
PARABOLES.....	SÉCURITÉ, COMMUNICATION.....	933
PARABOLES FIBRE.....	SÉCURITÉ, COMMUNICATION.....	934
PARAFOUDRES.....	CHAUFFAGE HYDRAULIQUE, PLOMBERIE, PHOTOVOLTAÏQUE ET BOIS.....	684
PARAFOUDRES POUR LIGNES TÉLÉPHONIQUES.....	DISTRIBUTION ET GESTION DE L'ÉNERGIE.....	269
PARAFOUDRES TYPE 1.....	DISTRIBUTION ET GESTION DE L'ÉNERGIE.....	269
PARAFOUDRES TYPE 2.....	DISTRIBUTION ET GESTION DE L'ÉNERGIE.....	253 - 269
PARAFOUDRES TYPE 2+3.....	DISTRIBUTION ET GESTION DE L'ÉNERGIE.....	215
PARATONNERRES.....	DISTRIBUTION ET GESTION DE L'ÉNERGIE.....	217
PARATONNERRES À DISPOSITIF D'AMORCAGE.....	DISTRIBUTION ET GESTION DE L'ÉNERGIE.....	217
PARELIA.....	ÉCLAIRAGE.....	472
PASSAGE DE PLANCHER.....	CONDUITS ET CANALISATIONS.....	185
PASSAGE DE VÉHICULE.....	CONDUITS ET CANALISATIONS.....	186
PASSIFS DE DISTRIBUTION.....	SÉCURITÉ, COMMUNICATION.....	936
PÂTE À JOINT.....	CHAUFFAGE HYDRAULIQUE, PLOMBERIE, PHOTOVOLTAÏQUE ET BOIS.....	678
PATTE À VIS.....	CHAUFFAGE HYDRAULIQUE, PLOMBERIE, PHOTOVOLTAÏQUE ET BOIS.....	676
PAVILLONNAIRE BBC.....	APPAREILLAGE ET CONTRÔLE DU BÂTIMENT.....	419
P-CLIP.....	MESURE, OUTILLAGE, FIXATIONS ET CONSOMMABLES.....	1030
PC-PCX.....	SÉCURITÉ, COMMUNICATION.....	922
PC-PCX - PACKS PRÊTS À L'EMPLOI.....	SÉCURITÉ, COMMUNICATION.....	922
PE (TUBE).....	CHAUFFAGE HYDRAULIQUE, PLOMBERIE, PHOTOVOLTAÏQUE ET BOIS.....	632
PE BASIC + ÉCROU ISO.....	DISTRIBUTION ET GESTION DE L'ÉNERGIE.....	321
PE BASIC + ÉCROU PG.....	DISTRIBUTION ET GESTION DE L'ÉNERGIE.....	321
PE XA.....	CHAUFFAGE HYDRAULIQUE, PLOMBERIE, PHOTOVOLTAÏQUE ET BOIS.....	631
PE XA D (TUBE).....	CHAUFFAGE HYDRAULIQUE, PLOMBERIE, PHOTOVOLTAÏQUE ET BOIS.....	620
PEDRO.....	DISTRIBUTION ET GESTION DE L'ÉNERGIE.....	294
PEGASE SMART ECOCONTROL.....	CHAUFFAGE ÉLECTRIQUE, ECS, CLIMATISATION ET VENTILATION.....	697
PELLES.....	MESURE, OUTILLAGE, FIXATIONS ET CONSOMMABLES.....	1045
PENTURA MINI - APPAREILS AVEC TUBES.....	ÉCLAIRAGE.....	478
PENTURA MINI LED - REGLETTES LED.....	ÉCLAIRAGE.....	459
PER BAO (TUBE).....	CHAUFFAGE HYDRAULIQUE, PLOMBERIE, PHOTOVOLTAÏQUE ET BOIS.....	619
PER (TUBE).....	CHAUFFAGE HYDRAULIQUE, PLOMBERIE, PHOTOVOLTAÏQUE ET BOIS.....	618 - 630
PER BAO (TUBE).....	CHAUFFAGE HYDRAULIQUE, PLOMBERIE, PHOTOVOLTAÏQUE ET BOIS.....	620 - 631
PER GAINÉ (TUBE).....	CHAUFFAGE HYDRAULIQUE, PLOMBERIE, PHOTOVOLTAÏQUE ET BOIS.....	618 - 630
PER GAINÉ ISOLÉ (TUBE).....	CHAUFFAGE HYDRAULIQUE, PLOMBERIE, PHOTOVOLTAÏQUE ET BOIS.....	630
PER NU (TUBE).....	CHAUFFAGE HYDRAULIQUE, PLOMBERIE, PHOTOVOLTAÏQUE ET BOIS.....	618 - 630
PERFERA BLUEVOLUTION R-32.....	CHAUFFAGE ÉLECTRIQUE, ECS, CLIMATISATION ET VENTILATION.....	797
PERFORATEURS.....	MESURE, OUTILLAGE, FIXATIONS ET CONSOMMABLES.....	1016
PERT.....	CHAUFFAGE HYDRAULIQUE, PLOMBERIE, PHOTOVOLTAÏQUE ET BOIS.....	621

Fonction-Gamme	Famille de produits	Page(s)
PETITE CAPACITE	CHAUFFAGE ÉLECTRIQUE, ECS, CLIMATISATION ET VENTILATION	818
PETITE ENFANCE	CHAUFFAGE ÉLECTRIQUE, ECS, CLIMATISATION ET VENTILATION	698
PETITES CAPACITES	CHAUFFAGE ÉLECTRIQUE, ECS, CLIMATISATION ET VENTILATION	817
PETITES COURONNES (CÂBLES)	FILS ET CÂBLES	60
PETITES COURONNES BI-TUBES CUIVRE 0.8-IMM ISOLÉ PE RÉSIDENTIEL OU TERTIAIRE BLS2DO (MI)	CHAUFFAGE ÉLECTRIQUE, ECS, CLIMATISATION ET VENTILATION	807
PETITS APPAREILS MÉNAGER	ÉLECTROMÉNAGER ET MULTIMÉDIA	1148
PE-XA (TUBE)	CHAUFFAGE HYDRAULIQUE, PLOMBERIE, PHOTOVOLTAÏQUE ET BOIS	621
PGI - POELE A GRANULES	CHAUFFAGE HYDRAULIQUE, PLOMBERIE, PHOTOVOLTAÏQUE ET BOIS	597
PHASEO	DISTRIBUTION ET GESTION DE L'ÉNERGIE	292
PHILEA 3	CHAUFFAGE ÉLECTRIQUE, ECS, CLIMATISATION ET VENTILATION	723
PHILLIPS® - PLAQUE DE PLÂTRE	MESURE, OUTILLAGE, FIXATIONS ET CONSOMMABLES	1064
PHILLIPS® - TÔLE AUTO-PERCEUSES TÊTE BOMBÉE	MESURE, OUTILLAGE, FIXATIONS ET CONSOMMABLES	1064
PHILLIPS® - TÔLE AUTO-PERCEUSES TÊTE FRAISÉE	MESURE, OUTILLAGE, FIXATIONS ET CONSOMMABLES	1065
PHILLIPS® - TÔLE TÊTE OVALE	MESURE, OUTILLAGE, FIXATIONS ET CONSOMMABLES	1064
PHOTOVOLTAÏQUES (CÂBLES)	FILS ET CÂBLES	82
PI 20	CHAUFFAGE ÉLECTRIQUE, ECS, CLIMATISATION ET VENTILATION	827
PICO	APPAREILLAGE ET CONTRÔLE DU BÂTIMENT	426
PIEDS POUR COFFRETS D'ÉTAGE	MESURE, OUTILLAGE, FIXATIONS ET CONSOMMABLES	1038
PIGTAILS	RÉSEAUX VDI	960
PILES	MESURE, OUTILLAGE, FIXATIONS ET CONSOMMABLES	1094
PILES ALCALINES	MESURE, OUTILLAGE, FIXATIONS ET CONSOMMABLES	1095
PILES LITHIUM	MESURE, OUTILLAGE, FIXATIONS ET CONSOMMABLES	1094
PILES MINIATURES	MESURE, OUTILLAGE, FIXATIONS ET CONSOMMABLES	1095
PILES SPÉCIALES	MESURE, OUTILLAGE, FIXATIONS ET CONSOMMABLES	1096
PILES ACCUMULATEURS ET LAMPES TORCHES	MESURE, OUTILLAGE, FIXATIONS ET CONSOMMABLES	1094
PINCES	MESURE, OUTILLAGE, FIXATIONS ET CONSOMMABLES	1004
PINCES À DÉGAINER	MESURE, OUTILLAGE, FIXATIONS ET CONSOMMABLES	1007
PINCES À DÉNUDER	MESURE, OUTILLAGE, FIXATIONS ET CONSOMMABLES	1007
PINCES À SERTIR	CHAUFFAGE HYDRAULIQUE, PLOMBERIE, PHOTOVOLTAÏQUE ET BOIS	619
PINCES À SERTIR	MESURE, OUTILLAGE, FIXATIONS ET CONSOMMABLES	1008
PINCES AMPÈRÉMÉTRIQUES	MESURE, OUTILLAGE, FIXATIONS ET CONSOMMABLES	996
PINCES CHEVILLES	MESURE, OUTILLAGE, FIXATIONS ET CONSOMMABLES	1008
PINCES COLLIERS	MESURE, OUTILLAGE, FIXATIONS ET CONSOMMABLES	1008
PINCES MULTIPRISES "PLOMBERIE"	MESURE, OUTILLAGE, FIXATIONS ET CONSOMMABLES	1008
PIQUETS DE TERRE	DISTRIBUTION ET GESTION DE L'ÉNERGIE	195
PIQUEURS	MESURE, OUTILLAGE, FIXATIONS ET CONSOMMABLES	1016
PIREQ	ÉCLAIRAGE	443
PISTOLET D'INJECTION	MESURE, OUTILLAGE, FIXATIONS ET CONSOMMABLES	1062
PISTOLET POUR CARTOUCHE SILICONE	CHAUFFAGE HYDRAULIQUE, PLOMBERIE, PHOTOVOLTAÏQUE ET BOIS	678
PISTOLETS	MESURE, OUTILLAGE, FIXATIONS ET CONSOMMABLES	1091
PKZMO - DISJONCTEURS MOTEURS	DISTRIBUTION ET GESTION DE L'ÉNERGIE	289
PKZM01 - DISJONCTEURS MOTEURS	DISTRIBUTION ET GESTION DE L'ÉNERGIE	290
PLAFOND RAYONNANT ÉLECTRIQUE PRP	CHAUFFAGE ÉLECTRIQUE, ECS, CLIMATISATION ET VENTILATION	747
PLAFOND RAYONNANT MODULAIRE	CHAUFFAGE ÉLECTRIQUE, ECS, CLIMATISATION ET VENTILATION	790
PLAFONDS	SÉCURITÉ, COMMUNICATION	920
PLAFONNIERS	ÉCLAIRAGE	447
PLAFONNIERS LED	ÉCLAIRAGE	447 - 450 - 470
PLAFONNIERS MULTI SPOTS	ÉCLAIRAGE	448
PLAN DE TRAVAIL	ÉLECTROMÉNAGER ET MULTIMÉDIA	1140
PLANCHER CHAUFFANT RAFRAICHISSANT	CHAUFFAGE HYDRAULIQUE, PLOMBERIE, PHOTOVOLTAÏQUE ET BOIS	620
PLANCHER RAYONNANT ÉLECTRIQUE	CHAUFFAGE ÉLECTRIQUE, ECS, CLIMATISATION ET VENTILATION	742
PLANETE	SÉCURITÉ, COMMUNICATION	903 - 914
PLASTRONS	ÉLECTROMÉNAGER ET MULTIMÉDIA	1160
PLASTRONS LEGRAND	ÉLECTROMÉNAGER ET MULTIMÉDIA	1161
PLATINE COMPACTE	ÉCLAIRAGE	556
PLATINES	ÉCLAIRAGE	556
PLATINES TÉLÉPHONIQUES	SÉCURITÉ, COMMUNICATION	850
PLEXO	APPAREILLAGE ET CONTRÔLE DU BÂTIMENT	401
PLEXO - BOÎTIERS PLEXO	APPAREILLAGE ET CONTRÔLE DU BÂTIMENT	402
PLEXO - CIRCUITS DE SÉCURITÉ ERP	APPAREILLAGE ET CONTRÔLE DU BÂTIMENT	425
PLEXO - COFFRETS	DISTRIBUTION ET GESTION DE L'ÉNERGIE	255
PLEXO - EMBOUTS À ENTRÉE DIRECTE	APPAREILLAGE ET CONTRÔLE DU BÂTIMENT	425
PLEXO - MÉCANISMES PLEXO COMPOSABLE IP55 BLANC	APPAREILLAGE ET CONTRÔLE DU BÂTIMENT	402
PLEXO - MÉCANISMES PLEXO COMPOSABLE IP55 GRIS	APPAREILLAGE ET CONTRÔLE DU BÂTIMENT	401
PLEXO - PLEXO COMPLET SAILLIE IP55 GRIS	APPAREILLAGE ET CONTRÔLE DU BÂTIMENT	403
PLEXO - SUPPORTS PLAQUES	APPAREILLAGE ET CONTRÔLE DU BÂTIMENT	403
PLINTHES ET ACCESSOIRES	CONDUITS ET CANALISATIONS	160
PLUME	CHAUFFAGE ÉLECTRIQUE, ECS, CLIMATISATION ET VENTILATION	735
PM 30	CHAUFFAGE ÉLECTRIQUE, ECS, CLIMATISATION ET VENTILATION	828
PM 30 REVERSIBLE	CHAUFFAGE ÉLECTRIQUE, ECS, CLIMATISATION ET VENTILATION	828
PM16 COMPACT - TYPE 2 MODULAIRE	DISTRIBUTION ET GESTION DE L'ÉNERGIE	277

Fonction-Gamme	Famille de produits	Page(s)
POÊLES À BOIS ET GRANULÉS.....	CHAUFFAGE HYDRAULIQUE, PLOMBERIE, PHOTOVOLTAÏQUE ET BOIS.....	658
POINT DE CONNEXION.....	CONDUITS ET CANALISATIONS.....	182
POINTES - CLOUS.....	MESURE, OUTILLAGE, FIXATIONS ET CONSOMMABLES.....	1068
POLARON.....	ÉCLAIRAGE.....	472
POLARON IQ.....	ÉCLAIRAGE.....	471
POLO.....	ÉCLAIRAGE.....	505
POLO - APPLIQUES LED.....	ÉCLAIRAGE.....	505
POLO E27.....	ÉCLAIRAGE.....	496
POLYAMIDE.....	DISTRIBUTION ET GESTION DE L'ÉNERGIE.....	319
POMPES.....	CHAUFFAGE HYDRAULIQUE, PLOMBERIE, PHOTOVOLTAÏQUE ET BOIS.....	672
POMPES A CHALEUR.....	CHAUFFAGE HYDRAULIQUE, PLOMBERIE, PHOTOVOLTAÏQUE ET BOIS.....	569
POMPES À CHALEUR AIR/EAU.....	CHAUFFAGE HYDRAULIQUE, PLOMBERIE, PHOTOVOLTAÏQUE ET BOIS.....	569
POMPES À CHALEUR EAU/EAU.....	CHAUFFAGE HYDRAULIQUE, PLOMBERIE, PHOTOVOLTAÏQUE ET BOIS.....	577
POMPES À CHALEUR HYBRIDES FUEL.....	CHAUFFAGE HYDRAULIQUE, PLOMBERIE, PHOTOVOLTAÏQUE ET BOIS.....	576
POMPES À CHALEUR HYBRIDES GAZ.....	CHAUFFAGE HYDRAULIQUE, PLOMBERIE, PHOTOVOLTAÏQUE ET BOIS.....	575
POMPES À CHALEUR MONOBLOCS AIR/EAU EXTÉRIEURE AVEC ÉCHANGEUR.....	CHAUFFAGE ÉLECTRIQUE, ECS, CLIMATISATION ET VENTILATION.....	827
POMPES DE RELEVAGE ET TUBES CONDENSATS.....	CHAUFFAGE ÉLECTRIQUE, ECS, CLIMATISATION ET VENTILATION.....	808
POP LED - APPLIQUES LED.....	ÉCLAIRAGE.....	476
POP UP - POINT DE CONNEXION.....	CONDUITS ET CANALISATIONS.....	182
PORTE-EMBOUTS.....	MESURE, OUTILLAGE, FIXATIONS ET CONSOMMABLES.....	1015
PORTIERS.....	SÉCURITÉ, COMMUNICATION.....	837
PORTIERS 2N.....	SÉCURITÉ, COMMUNICATION.....	940
PORTIERS À DÉFILEMENT DE NOMS.....	SÉCURITÉ, COMMUNICATION.....	848
PORTIERS COLLECTIFS.....	SÉCURITÉ, COMMUNICATION.....	844
PORTIERS TÉLÉPHONIQUES - INTERFACES.....	SÉCURITÉ, COMMUNICATION.....	855
PORTOFINO.....	ÉCLAIRAGE.....	494
POSE LIBRE CUISSON.....	ÉLECTROMÉNAGER ET MULTIMÉDIA.....	1119
POSE LIBRE FROID.....	ÉLECTROMÉNAGER ET MULTIMÉDIA.....	1109
POSE LIBRE LAVAGE.....	ÉLECTROMÉNAGER ET MULTIMÉDIA.....	1103
POSTE AUDIO MAINTENANCE.....	SÉCURITÉ, COMMUNICATION.....	849
POSTES INTERIEURS 2 FILS.....	SÉCURITÉ, COMMUNICATION.....	848
POWER.....	APPAREILLAGE ET CONTRÔLE DU BÂTIMENT.....	339
POWER - EMETTEURS MICROMODULES RADIO POWER.....	APPAREILLAGE ET CONTRÔLE DU BÂTIMENT.....	340
POWER - KIT MICROMODULES RADIO POWER.....	APPAREILLAGE ET CONTRÔLE DU BÂTIMENT.....	339
POWER - RÉCEPTEURS MICROMODULES RADIO POWER.....	APPAREILLAGE ET CONTRÔLE DU BÂTIMENT.....	339
POWER DECO.....	ÉCLAIRAGE.....	440
POWER DECO - KITS.....	ÉCLAIRAGE.....	440
POWER ECO.....	ÉCLAIRAGE.....	441
POWER ECO - KITS.....	ÉCLAIRAGE.....	441
POWERBALANCE RECESSED.....	ÉCLAIRAGE.....	467
POWERLOGIC.....	DISTRIBUTION ET GESTION DE L'ÉNERGIE.....	212
POZIDRIV®.....	MESURE, OUTILLAGE, FIXATIONS ET CONSOMMABLES.....	1063
POZIDRIV® - BOIS.....	MESURE, OUTILLAGE, FIXATIONS ET CONSOMMABLES.....	1063
PRACTICE.....	SÉCURITÉ, COMMUNICATION.....	904
PRAGMA - ACCESSOIRES DE FERMETURE ET DE FINITION POUR COFFRETS PRAGMA ÉVOLUTION.....	DISTRIBUTION ET GESTION DE L'ÉNERGIE.....	235
PRAGMA - ACCESSOIRES DE RACCORDEMENT POUR COFFRETS PRAGMA ÉVOLUTION.....	DISTRIBUTION ET GESTION DE L'ÉNERGIE.....	234
PRAGMA - COFFRETS.....	CHAUFFAGE HYDRAULIQUE, PLOMBERIE, PHOTOVOLTAÏQUE ET BOIS.....	682
PRAGMA - COFFRETS D'INTERFACE POUR PRAGMA 13 OU 18 MODULES.....	DISTRIBUTION ET GESTION DE L'ÉNERGIE.....	233
PRAGMA - COFFRETS D'INTERFACE POUR PRAGMA 24 MODULES.....	DISTRIBUTION ET GESTION DE L'ÉNERGIE.....	233
PRAGMA - COFFRETS ET KITS POUR TARIF BLEU.....	DISTRIBUTION ET GESTION DE L'ÉNERGIE.....	234
PRAGMA - MINI PRAGMA.....	DISTRIBUTION ET GESTION DE L'ÉNERGIE.....	232
PRAGMA - PRAGMA ÉVOLUTION 13 MODULES SAILLIE.....	DISTRIBUTION ET GESTION DE L'ÉNERGIE.....	232
PRAGMA - SÉRIE PRAGMA ÉVOLUTION 18 MODULES SAILLIE.....	DISTRIBUTION ET GESTION DE L'ÉNERGIE.....	233
PRAGMA - SÉRIE PRAGMA ÉVOLUTION 24 MODULES SAILLIE.....	DISTRIBUTION ET GESTION DE L'ÉNERGIE.....	233
PRAGMA - SÉRIE PRAGMA ÉVOLUTION ENCASTRÉ.....	DISTRIBUTION ET GESTION DE L'ÉNERGIE.....	234
PRÉAMPLI - AMPLIFICATEURS.....	SÉCURITÉ, COMMUNICATION.....	919
PRÉCÂBLAGE RAPIDE.....	CONDUITS ET CANALISATIONS.....	188
PRÉ-CONNECTORISÉS (CÂBLES).....	RÉSEAUX VDI.....	959
PREFABOX - BOITES DALLES.....	APPAREILLAGE ET CONTRÔLE DU BÂTIMENT.....	422
PREFABOX - BOITES FAUX-PLAFONDS.....	APPAREILLAGE ET CONTRÔLE DU BÂTIMENT.....	423
PRÉFABRICATION.....	APPAREILLAGE ET CONTRÔLE DU BÂTIMENT.....	420
PRÉFABRIQUÉES ET PRÉCÂBLAGE RAPIDE.....	CONDUITS ET CANALISATIONS.....	187
PREFILCO.....	CONDUITS ET CANALISATIONS.....	135
PRÉFILÉ.....	CONDUITS ET CANALISATIONS.....	134
PRÉFILÉ FIL.....	CONDUITS ET CANALISATIONS.....	135
REFILZEN®.....	CONDUITS ET CANALISATIONS.....	136
PRÉPARATION CULINAIRE.....	ÉLECTROMÉNAGER ET MULTIMÉDIA.....	1151 - 1166
PRESENCE.....	SÉCURITÉ, COMMUNICATION.....	925
PRESSE ÉTOUPES.....	DISTRIBUTION ET GESTION DE L'ÉNERGIE.....	320
PRESSE ÉTOUPES PG ET MISO.....	DISTRIBUTION ET GESTION DE L'ÉNERGIE.....	322
PRESSE-ÉTOUPES POLYAMIDE OBTURÉS À LAMELLES.....	DISTRIBUTION ET GESTION DE L'ÉNERGIE.....	320

Fonction-Gamme	Famille de produits	Page(s)
PRIMA.....	MESURE, OUTILLAGE, FIXATIONS ET CONSOMMABLES.....	1060
PRIMA - MÉCANIQUES.....	MESURE, OUTILLAGE, FIXATIONS ET CONSOMMABLES.....	1060
PRISE DE SOL ELITE BIO.....	APPAREILLAGE ET CONTRÔLE DU BÂTIMENT.....	409
PRISE DE SOL ELITE BIO - ACCESSOIRES POUR PRISES DE SOL IP67 & IK10.....	APPAREILLAGE ET CONTRÔLE DU BÂTIMENT.....	409
PRISE DE SOL ELITE BIO - BOITIER D'ENCASTREMENT IP67 & IK10 POUR SOLS.....	APPAREILLAGE ET CONTRÔLE DU BÂTIMENT.....	409
PRISE DE SOL ELITE BIO - PLAQUES CARRÉES À OUVERTURE SÉCURISÉE.....	APPAREILLAGE ET CONTRÔLE DU BÂTIMENT.....	409
PRISE DE SOL ELITE BIO - PLAQUES CARRÉES À OUVERTURE STANDARD.....	APPAREILLAGE ET CONTRÔLE DU BÂTIMENT.....	409
PRISE DTI.....	RÉSEAUX VDI.....	950
PRISES.....	MESURE, OUTILLAGE, FIXATIONS ET CONSOMMABLES.....	1042
PRISES DE SOL.....	APPAREILLAGE ET CONTRÔLE DU BÂTIMENT.....	408
PRISES DE SOL PLATINUM.....	APPAREILLAGE ET CONTRÔLE DU BÂTIMENT.....	408
PRISES DE SOL PLATINUM - ACCESSOIRES.....	APPAREILLAGE ET CONTRÔLE DU BÂTIMENT.....	408
PRISES DE SOL PLATINUM - PLAQUE RECTANGULAIRE 172X86 MM.....	APPAREILLAGE ET CONTRÔLE DU BÂTIMENT.....	408
PRISES DE SOL PLATINUM - PLAQUES CARRÉES 86X86 MM.....	APPAREILLAGE ET CONTRÔLE DU BÂTIMENT.....	408
PRISES DE SOL PLATINUM - PLAQUES RONDES DIAMÈTRE 90 MM.....	APPAREILLAGE ET CONTRÔLE DU BÂTIMENT.....	408
PRISES ET CIRCUITS DE TERRE.....	DISTRIBUTION ET GESTION DE L'ÉNERGIE.....	195
PRISES ET FILTRES.....	RÉSEAUX VDI.....	967
PRISES PARAFONDRES.....	RÉSEAUX VDI.....	967
PRISES POUR APPLICATIONS TERTIAIRES ET INDUSTRIES.....	MESURE, OUTILLAGE, FIXATIONS ET CONSOMMABLES.....	1039
PRISES, CORDONS ET ACCESSOIRES.....	SÉCURITÉ, COMMUNICATION.....	941
PRISMA.....	DISTRIBUTION ET GESTION DE L'ÉNERGIE.....	236
PRISMA - COFFRETS PACK 160.....	DISTRIBUTION ET GESTION DE L'ÉNERGIE.....	236
PRISMA - COFFRETS PACK 250.....	DISTRIBUTION ET GESTION DE L'ÉNERGIE.....	236
PRISMA - ÉLÉMENTS POUR INSTALLATION APPAREIL DE TÊTE.....	DISTRIBUTION ET GESTION DE L'ÉNERGIE.....	236
PRISMALINE.....	ÉCLAIRAGE.....	477
PRISMALINE - APPLIQUES LED.....	ÉCLAIRAGE.....	478
PRISMALINE - APPLIQUES LED A DETECTION.....	ÉCLAIRAGE.....	477
PRISMALINE - APPLIQUES POUR LAMPES 230V.....	ÉCLAIRAGE.....	478
PRO 6.....	MESURE, OUTILLAGE, FIXATIONS ET CONSOMMABLES.....	1054
PRO 6 - MIXTES.....	MESURE, OUTILLAGE, FIXATIONS ET CONSOMMABLES.....	1054
PRODIS.....	DISTRIBUTION ET GESTION DE L'ÉNERGIE.....	240
PRODIS - 400.....	DISTRIBUTION ET GESTION DE L'ÉNERGIE.....	241
PRODIS - BLOCS DIFFÉRENTIELS VIGI TYPE AC INSTANTANÉS.....	DISTRIBUTION ET GESTION DE L'ÉNERGIE.....	241
PRODIS - DISJONCTEURS DIFFÉRENTIELS MONOBLOCS DT40K 4,5KA.....	DISTRIBUTION ET GESTION DE L'ÉNERGIE.....	240
PRODIS - DISJONCTEURS DT40 6KA.....	DISTRIBUTION ET GESTION DE L'ÉNERGIE.....	240
PRODIS - DISJONCTEURS DT40K 4,5KA.....	DISTRIBUTION ET GESTION DE L'ÉNERGIE.....	240
PRODIS - DISJONCTEURS DT60N 10 KA.....	DISTRIBUTION ET GESTION DE L'ÉNERGIE.....	241
PRODIS - INTERRUPTEURS DIFFÉRENTIELS ITG40.....	DISTRIBUTION ET GESTION DE L'ÉNERGIE.....	242
PRODIS - PEIGNES PRODIS.....	DISTRIBUTION ET GESTION DE L'ÉNERGIE.....	242
PRODUCTION D'EAU CHAUDE SANITAIRE.....	CHAUFFAGE ÉLECTRIQUE, ECS, CLIMATISATION ET VENTILATION.....	812
PRODUCTION D'ÉNERGIE PHOTOVOLTAÏQUE.....	CHAUFFAGE HYDRAULIQUE, PLOMBERIE, PHOTOVOLTAÏQUE ET BOIS.....	680
PRODUIT DE DÉBOUCHAGE ÉVACUATION SANITAIRE.....	CHAUFFAGE HYDRAULIQUE, PLOMBERIE, PHOTOVOLTAÏQUE ET BOIS.....	677
PRODUITS CONNECTÉS.....	SÉCURITÉ, COMMUNICATION.....	908 - 924
PROFILÉS.....	CONDUITS ET CANALISATIONS.....	112
PROGRAMMATEUR ANNUEL.....	DISTRIBUTION ET GESTION DE L'ÉNERGIE.....	268
PROGRAMMATEURS RADIO.....	CHAUFFAGE ÉLECTRIQUE, ECS, CLIMATISATION ET VENTILATION.....	755
PROGRAMMATEURS SYSTÈME CASSETTES.....	CHAUFFAGE ÉLECTRIQUE, ECS, CLIMATISATION ET VENTILATION.....	755
PROGRAMMATION.....	DISTRIBUTION ET GESTION DE L'ÉNERGIE.....	229 - 252 - 267 - 282
PROJECTEUR POUR RAIL.....	ÉCLAIRAGE.....	457
PROJECTEURS.....	ÉCLAIRAGE.....	510
PROJECTEURS À LED.....	ÉCLAIRAGE.....	447
PROJECTEURS D'ENSEIGNE.....	ÉCLAIRAGE.....	521
PROJECTEURS DE SON.....	SÉCURITÉ, COMMUNICATION.....	920
PROJECTEURS FLUO.....	MESURE, OUTILLAGE, FIXATIONS ET CONSOMMABLES.....	1035
PROJECTEURS IMMERGEABLES.....	ÉCLAIRAGE.....	514
PROJECTEURS LED.....	ÉCLAIRAGE.....	510
PROJECTEURS LED.....	MESURE, OUTILLAGE, FIXATIONS ET CONSOMMABLES.....	1035
PROJECTEURS LED - PROJECTEURS LED.....	ÉCLAIRAGE.....	512
PROJECTEURS POUR LAMPES À DÉCHARGE.....	ÉCLAIRAGE.....	521
PROJECTEURS SUR PIQUET.....	ÉCLAIRAGE.....	512
PROLONGATEUR DOMESTIQUE.....	MESURE, OUTILLAGE, FIXATIONS ET CONSOMMABLES.....	1040
PROLONGATEURS.....	DISTRIBUTION ET GESTION DE L'ÉNERGIE.....	308
PROLONGATEURS - RALLONGES.....	MESURE, OUTILLAGE, FIXATIONS ET CONSOMMABLES.....	1042
PROTECTION BOX.....	RÉSEAUX VDI.....	968
PROTECTION CONTRE LA Foudre.....	DISTRIBUTION ET GESTION DE L'ÉNERGIE.....	214
PROTECTION DE LA MAIN.....	MESURE, OUTILLAGE, FIXATIONS ET CONSOMMABLES.....	1051
PROTECTION DES LUMINAIRES.....	ÉCLAIRAGE.....	552
PROTECTION DES PERSONNES ET SIGNALISATION.....	MESURE, OUTILLAGE, FIXATIONS ET CONSOMMABLES.....	1046
PROTECTION ET SÉCURITÉ.....	MESURE, OUTILLAGE, FIXATIONS ET CONSOMMABLES.....	1046
PROTECTION STRIP.....	RÉSEAUX VDI.....	967
PROTECTION TERTIAIRE.....	DISTRIBUTION ET GESTION DE L'ÉNERGIE.....	274

Fonction-Gamme	Famille de produits	Page(s)
PROTECTIONS.....	CHAUFFAGE HYDRAULIQUE, PLOMBERIE, PHOTOVOLTAÏQUE ET BOIS.....	682
PROTECTIONS DM-DA.....	SÉCURITÉ, COMMUNICATION.....	917
PROTECTIONS Foudre.....	DISTRIBUTION ET GESTION DE L'ÉNERGIE.....	229 - 253 - 269 - 277
PROTÈGES CÂBLES PERSONNES ET VÉHICULES.....	CONDUITS ET CANALISATIONS.....	184
PS/PSN - CORNIÈRES DE SÉPARATION.....	CONDUITS ET CANALISATIONS.....	110
PS/PSN - COUVERCLES ET CLIPS.....	CONDUITS ET CANALISATIONS.....	110
PS/PSN - DALLE PS/PSN SZ HAUTEUR 27MM - CES.....	CONDUITS ET CANALISATIONS.....	109
PS/PSN - DALLE PS/PSN SZ HAUTEUR SIMM - CES.....	CONDUITS ET CANALISATIONS.....	109
PS/PSN - ECLISSES.....	CONDUITS ET CANALISATIONS.....	110
PUISSANCE.....	FILS ET CÂBLES.....	81
PULSA 800E.....	MESURE, OUTILLAGE, FIXATIONS ET CONSOMMABLES.....	1029
PULSA 800E - ACCESSOIRES.....	MESURE, OUTILLAGE, FIXATIONS ET CONSOMMABLES.....	1029
PUPITRES.....	SÉCURITÉ, COMMUNICATION.....	918
PYRAMID.....	MESURE, OUTILLAGE, FIXATIONS ET CONSOMMABLES.....	1079
PYRAMIDE.....	ÉLECTROMÉNAGER ET MULTIMÉDIA.....	1140 - 1166
PYROS.....	SÉCURITÉ, COMMUNICATION.....	906
QUARTO D PLUS.....	CHAUFFAGE ÉLECTRIQUE, ECS, CLIMATISATION ET VENTILATION.....	714
QUARTO SMART ECOCONTROL.....	CHAUFFAGE ÉLECTRIQUE, ECS, CLIMATISATION ET VENTILATION.....	714
QUARTZ 2.....	CHAUFFAGE ÉLECTRIQUE, ECS, CLIMATISATION ET VENTILATION.....	748
QUASAR.....	ÉCLAIRAGE.....	505
QUASAR - APPLIQUES LED.....	ÉCLAIRAGE.....	505
QUATRO.....	CHAUFFAGE HYDRAULIQUE, PLOMBERIE, PHOTOVOLTAÏQUE ET BOIS.....	601
QUATRO MC6.....	CHAUFFAGE HYDRAULIQUE, PLOMBERIE, PHOTOVOLTAÏQUE ET BOIS.....	601
QUICKLINK.....	APPAREILLAGE ET CONTRÔLE DU BÂTIMENT.....	346
QUICKLINK - COMMANDES RADIO.....	APPAREILLAGE ET CONTRÔLE DU BÂTIMENT.....	348
QUICKLINK - CONTRÔLEUR DOMOTIQUE.....	APPAREILLAGE ET CONTRÔLE DU BÂTIMENT.....	346
QUICKLINK - KITS KALLYSTA PRÉCONFIGURÉS.....	APPAREILLAGE ET CONTRÔLE DU BÂTIMENT.....	346
QUICKLINK - KITS MICRO MODULES PRÉCONFIGURÉS.....	APPAREILLAGE ET CONTRÔLE DU BÂTIMENT.....	346
QUICKLINK - MICRO MODULES.....	APPAREILLAGE ET CONTRÔLE DU BÂTIMENT.....	346
QUICKLINK - TÉLÉCOMMANDES RADIO.....	APPAREILLAGE ET CONTRÔLE DU BÂTIMENT.....	348
R TIGHT.....	ÉCLAIRAGE.....	441
R TIGHT - APPAREILS SEULS.....	ÉCLAIRAGE.....	441
R'BOX.....	APPAREILLAGE ET CONTRÔLE DU BÂTIMENT.....	419
R'BOX - BOITES D'ENCASTREMENT.....	APPAREILLAGE ET CONTRÔLE DU BÂTIMENT.....	425
R'BOX - BOÎTES POUR CLOISONS SÈCHES.....	APPAREILLAGE ET CONTRÔLE DU BÂTIMENT.....	413
R'BOX - BOITES POUR POINTS DE CENTRE ET APPLIQUES.....	APPAREILLAGE ET CONTRÔLE DU BÂTIMENT.....	417
R'BOX - BOUCHONS OBTURATEURS.....	CONDUITS ET CANALISATIONS.....	136
R'BOX - MANCHETTES ET MEMBRANES.....	CONDUITS ET CANALISATIONS.....	137
R2 PRO.....	RÉSEAUX VDI.....	987
R3+ SDS+.....	MESURE, OUTILLAGE, FIXATIONS ET CONSOMMABLES.....	1019
R3+ SDS+ - FORETS.....	MESURE, OUTILLAGE, FIXATIONS ET CONSOMMABLES.....	1019
RACCORD CUIVRE A SOUDER - COUDE 45° FEMELLE-FEMELLE.....	CHAUFFAGE HYDRAULIQUE, PLOMBERIE, PHOTOVOLTAÏQUE ET BOIS.....	642
RACCORD CUIVRE A SOUDER - COUDE 45° MALE-FEMELLE.....	CHAUFFAGE HYDRAULIQUE, PLOMBERIE, PHOTOVOLTAÏQUE ET BOIS.....	642
RACCORD CUIVRE A SOUDER - COUDE 90° MALE-FEMELLE.....	CHAUFFAGE HYDRAULIQUE, PLOMBERIE, PHOTOVOLTAÏQUE ET BOIS.....	640
RACCORD CUIVRE A SOUDER - COUDE 90° FEMELLE-FEMELLE.....	CHAUFFAGE HYDRAULIQUE, PLOMBERIE, PHOTOVOLTAÏQUE ET BOIS.....	639
RACCORD CUIVRE A SOUDER - COURBE 90° FEMELLE-FEMELLE.....	CHAUFFAGE HYDRAULIQUE, PLOMBERIE, PHOTOVOLTAÏQUE ET BOIS.....	641
RACCORD CUIVRE A SOUDER - COURBE 90° MALE-FEMELLE.....	CHAUFFAGE HYDRAULIQUE, PLOMBERIE, PHOTOVOLTAÏQUE ET BOIS.....	641
RACCORD CUIVRE A SOUDER - MANCHON ÉGAL.....	CHAUFFAGE HYDRAULIQUE, PLOMBERIE, PHOTOVOLTAÏQUE ET BOIS.....	640
RACCORD CUIVRE A SOUDER - RÉDUCTION FEMELLE - FEMELLE.....	CHAUFFAGE HYDRAULIQUE, PLOMBERIE, PHOTOVOLTAÏQUE ET BOIS.....	642
RACCORD CUIVRE A SOUDER - RÉDUCTION MALE - FEMELLE.....	CHAUFFAGE HYDRAULIQUE, PLOMBERIE, PHOTOVOLTAÏQUE ET BOIS.....	643
RACCORD CUIVRE A SOUDER - TÉ ÉGAL.....	CHAUFFAGE HYDRAULIQUE, PLOMBERIE, PHOTOVOLTAÏQUE ET BOIS.....	640
RACCORD CUIVRE A SOUDER - TÉ RÉDUIT FEMELLE-FEMELLE-FEMELLE.....	CHAUFFAGE HYDRAULIQUE, PLOMBERIE, PHOTOVOLTAÏQUE ET BOIS.....	643
RACCORD DE REGLAGE.....	CHAUFFAGE HYDRAULIQUE, PLOMBERIE, PHOTOVOLTAÏQUE ET BOIS.....	615
RACCORD FIXATION PER.....	CHAUFFAGE HYDRAULIQUE, PLOMBERIE, PHOTOVOLTAÏQUE ET BOIS.....	639
RACCORD PER A GLISSEMENT - APPLIQUE FEMELLE.....	CHAUFFAGE HYDRAULIQUE, PLOMBERIE, PHOTOVOLTAÏQUE ET BOIS.....	638
RACCORD PER A GLISSEMENT - COUDE À SERTIR ET À SOUDER.....	CHAUFFAGE HYDRAULIQUE, PLOMBERIE, PHOTOVOLTAÏQUE ET BOIS.....	638
RACCORD PER A GLISSEMENT - COUDE ÉGAL.....	CHAUFFAGE HYDRAULIQUE, PLOMBERIE, PHOTOVOLTAÏQUE ET BOIS.....	636
RACCORD PER A GLISSEMENT - COUDE TERMINAL FEMELLE ÉCROU LIBRE.....	CHAUFFAGE HYDRAULIQUE, PLOMBERIE, PHOTOVOLTAÏQUE ET BOIS.....	637
RACCORD PER A GLISSEMENT - COUDE TERMINAL MALE.....	CHAUFFAGE HYDRAULIQUE, PLOMBERIE, PHOTOVOLTAÏQUE ET BOIS.....	637
RACCORD PER A GLISSEMENT - MANCHON.....	CHAUFFAGE HYDRAULIQUE, PLOMBERIE, PHOTOVOLTAÏQUE ET BOIS.....	637
RACCORD PER A GLISSEMENT - MANCHON RÉDUIT.....	CHAUFFAGE HYDRAULIQUE, PLOMBERIE, PHOTOVOLTAÏQUE ET BOIS.....	639
RACCORD PER A GLISSEMENT - RACCORD DROIT À SERTIR ET À SOUDER.....	CHAUFFAGE HYDRAULIQUE, PLOMBERIE, PHOTOVOLTAÏQUE ET BOIS.....	637
RACCORD PER A GLISSEMENT - RACCORD DROIT FEMELLE ÉCROU LIBRE.....	CHAUFFAGE HYDRAULIQUE, PLOMBERIE, PHOTOVOLTAÏQUE ET BOIS.....	636
RACCORD PER A GLISSEMENT - RACCORD DROIT MALE.....	CHAUFFAGE HYDRAULIQUE, PLOMBERIE, PHOTOVOLTAÏQUE ET BOIS.....	636
RACCORD PER A GLISSEMENT - TÉ ÉGAL.....	CHAUFFAGE HYDRAULIQUE, PLOMBERIE, PHOTOVOLTAÏQUE ET BOIS.....	636
RACCORD PER A GLISSEMENT - TÉ RÉDUIT.....	CHAUFFAGE HYDRAULIQUE, PLOMBERIE, PHOTOVOLTAÏQUE ET BOIS.....	638
RACCORD PER A GLISSEMENT - TÉ SORTIE FEMELLE.....	CHAUFFAGE HYDRAULIQUE, PLOMBERIE, PHOTOVOLTAÏQUE ET BOIS.....	638
RACCORD PER A SERTIR - APPLIQUE FEMELLE.....	CHAUFFAGE HYDRAULIQUE, PLOMBERIE, PHOTOVOLTAÏQUE ET BOIS.....	635
RACCORD PER A SERTIR - COUDE À SERTIR ET À SOUDER.....	CHAUFFAGE HYDRAULIQUE, PLOMBERIE, PHOTOVOLTAÏQUE ET BOIS.....	635
RACCORD PER A SERTIR - COUDE ÉGAL.....	CHAUFFAGE HYDRAULIQUE, PLOMBERIE, PHOTOVOLTAÏQUE ET BOIS.....	633
RACCORD PER A SERTIR - COUDE TERMINAL FEMELLE.....	CHAUFFAGE HYDRAULIQUE, PLOMBERIE, PHOTOVOLTAÏQUE ET BOIS.....	634

Fonction-Gamme	Famille de produits	Page(s)
RACCORD PER A SERTIR - COUDE TERMINAL FEMELLE ÉCROU LIBRE.....	CHAUFFAGE HYDRAULIQUE, PLOMBERIE, PHOTOVOLTAÏQUE ET BOIS.....	634
RACCORD PER A SERTIR - COUDE TERMINAL MALE.....	CHAUFFAGE HYDRAULIQUE, PLOMBERIE, PHOTOVOLTAÏQUE ET BOIS.....	634
RACCORD PER A SERTIR - MANCHON.....	CHAUFFAGE HYDRAULIQUE, PLOMBERIE, PHOTOVOLTAÏQUE ET BOIS.....	633
RACCORD PER A SERTIR - MANCHON RÉDUIT.....	CHAUFFAGE HYDRAULIQUE, PLOMBERIE, PHOTOVOLTAÏQUE ET BOIS.....	635
RACCORD PER A SERTIR - RACCORD DROIT À SERTIR ET À SOUDER.....	CHAUFFAGE HYDRAULIQUE, PLOMBERIE, PHOTOVOLTAÏQUE ET BOIS.....	634
RACCORD PER A SERTIR - RACCORD DROIT FEMELLE ÉCROU LIBRE.....	CHAUFFAGE HYDRAULIQUE, PLOMBERIE, PHOTOVOLTAÏQUE ET BOIS.....	632
RACCORD PER A SERTIR - RACCORD DROIT MALE.....	CHAUFFAGE HYDRAULIQUE, PLOMBERIE, PHOTOVOLTAÏQUE ET BOIS.....	633
RACCORD PER A SERTIR - RACCORD FIXE FEMELLE.....	CHAUFFAGE HYDRAULIQUE, PLOMBERIE, PHOTOVOLTAÏQUE ET BOIS.....	632
RACCORD PER A SERTIR - TÉ ÉGAL.....	CHAUFFAGE HYDRAULIQUE, PLOMBERIE, PHOTOVOLTAÏQUE ET BOIS.....	633
RACCORD PER A SERTIR - TÉ RÉDUIT.....	CHAUFFAGE HYDRAULIQUE, PLOMBERIE, PHOTOVOLTAÏQUE ET BOIS.....	635
RACCORD PER A SERTIR - TÉ SORTIE FEMELLE.....	CHAUFFAGE HYDRAULIQUE, PLOMBERIE, PHOTOVOLTAÏQUE ET BOIS.....	635
RACCORDS.....	CHAUFFAGE HYDRAULIQUE, PLOMBERIE, PHOTOVOLTAÏQUE ET BOIS.....	627
RACCORDS.....	RÉSEaux VDI.....	956
RACCORDS À SERTIR POUR MULTICOUCHE SKINPRESS.....	CHAUFFAGE HYDRAULIQUE, PLOMBERIE, PHOTOVOLTAÏQUE ET BOIS.....	649
RACCORDS A SERTIR POUR MULTICOUCHE SKINPRESS (> AU 26).....	CHAUFFAGE HYDRAULIQUE, PLOMBERIE, PHOTOVOLTAÏQUE ET BOIS.....	648
RACCORDS AÉRIENS.....	DISTRIBUTION ET GESTION DE L'ÉNERGIE.....	198
RACCORDS CUIVRE.....	CHAUFFAGE HYDRAULIQUE, PLOMBERIE, PHOTOVOLTAÏQUE ET BOIS.....	639
RACCORDS DIVERS.....	DISTRIBUTION ET GESTION DE L'ÉNERGIE.....	199
RACCORDS LAITON.....	CHAUFFAGE HYDRAULIQUE, PLOMBERIE, PHOTOVOLTAÏQUE ET BOIS.....	644
RACCORDS LAITON A VISSER.....	CHAUFFAGE HYDRAULIQUE, PLOMBERIE, PHOTOVOLTAÏQUE ET BOIS.....	646
RACCORDS LAITON GCU / FER CUIVRE.....	CHAUFFAGE HYDRAULIQUE, PLOMBERIE, PHOTOVOLTAÏQUE ET BOIS.....	644
RACCORDS MECANIQUES.....	CHAUFFAGE HYDRAULIQUE, PLOMBERIE, PHOTOVOLTAÏQUE ET BOIS.....	614
RACCORDS MECANIQUES POUR COLLECTEUR PLANCHER CHAUFFANT.....	CHAUFFAGE HYDRAULIQUE, PLOMBERIE, PHOTOVOLTAÏQUE ET BOIS.....	622
RACCORDS MULTICOUCHE.....	CHAUFFAGE HYDRAULIQUE, PLOMBERIE, PHOTOVOLTAÏQUE ET BOIS.....	648
RACCORDS PER.....	CHAUFFAGE HYDRAULIQUE, PLOMBERIE, PHOTOVOLTAÏQUE ET BOIS.....	632
RACCORDS POUR VANNES FILETÉES.....	CHAUFFAGE HYDRAULIQUE, PLOMBERIE, PHOTOVOLTAÏQUE ET BOIS.....	658
RACCORDS PVC.....	CHAUFFAGE HYDRAULIQUE, PLOMBERIE, PHOTOVOLTAÏQUE ET BOIS.....	651
RACCORDS PVC ET ACCESSOIRES SANITAIRES.....	CHAUFFAGE HYDRAULIQUE, PLOMBERIE, PHOTOVOLTAÏQUE ET BOIS.....	651
RADIA.....	CHAUFFAGE HYDRAULIQUE, PLOMBERIE, PHOTOVOLTAÏQUE ET BOIS.....	656
RADIATEURS À ACCUMULATION.....	CHAUFFAGE ÉLECTRIQUE, ECS, CLIMATISATION ET VENTILATION.....	748
RADIATEURS À FLUIDE CALOPORTEUR ET À INERTIE.....	CHAUFFAGE ÉLECTRIQUE, ECS, CLIMATISATION ET VENTILATION.....	705
RADIATEURS CHALEUR DOUCE ET INERTIE.....	CHAUFFAGE ÉLECTRIQUE, ECS, CLIMATISATION ET VENTILATION.....	692
RADIATEURS EAU CHAUDE.....	CHAUFFAGE HYDRAULIQUE, PLOMBERIE, PHOTOVOLTAÏQUE ET BOIS.....	601
RADIATEURS EAU CHAUDE DÉSIGN.....	CHAUFFAGE HYDRAULIQUE, PLOMBERIE, PHOTOVOLTAÏQUE ET BOIS.....	599
RADIO-IR.....	APPAREILLAGE ET CONTRÔLE DU BÂTIMENT.....	356
RADIO-IR - ADAPTATEUR IR POUR SMARTPHONE.....	APPAREILLAGE ET CONTRÔLE DU BÂTIMENT.....	356
RAIL 1 ALLUMAGE 230V.....	ÉCLAIRAGE.....	457
RAIL TÉLEX.....	CONDUITS ET CANALISATIONS.....	112
RAILS A ENTRAÎNEMENT PAR CHÂÎNE.....	SÉCURITÉ, COMMUNICATION.....	874
RAILS DIN SYMÉTRIQUES ET ASYMÉTRIQUES.....	DISTRIBUTION ET GESTION DE L'ÉNERGIE.....	301
RAILS ÉLECTRIQUES.....	ÉCLAIRAGE.....	457
RAINUREUSES.....	MESURE, OUTILLAGE, FIXATIONS ET CONSOMMABLES.....	1025
RAINUREUSES - DISQUEUSES.....	MESURE, OUTILLAGE, FIXATIONS ET CONSOMMABLES.....	1025
RALLONGE ET PRISE CONNECTÉES.....	APPAREILLAGE ET CONTRÔLE DU BÂTIMENT.....	365
RALLONGES.....	CHAUFFAGE HYDRAULIQUE, PLOMBERIE, PHOTOVOLTAÏQUE ET BOIS.....	676
RANDY.....	ÉCLAIRAGE.....	463
RANGEMENT D'OUTILLAGES.....	MESURE, OUTILLAGE, FIXATIONS ET CONSOMMABLES.....	1034
RAPID'BRANCH.....	DISTRIBUTION ET GESTION DE L'ÉNERGIE.....	206
RAPID'BRANCH - CHANTIER.....	DISTRIBUTION ET GESTION DE L'ÉNERGIE.....	206
RAPID'PRO - CHANTIER.....	DISTRIBUTION ET GESTION DE L'ÉNERGIE.....	209
RAPSODY.....	ÉCLAIRAGE.....	467
RAS.....	CHAUFFAGE ÉLECTRIQUE, ECS, CLIMATISATION ET VENTILATION.....	801
RAV.....	CHAUFFAGE ÉLECTRIQUE, ECS, CLIMATISATION ET VENTILATION.....	800
RAVIL *3.0*.....	CHAUFFAGE ÉLECTRIQUE, ECS, CLIMATISATION ET VENTILATION.....	700
RAYGEL PLUS.....	DISTRIBUTION ET GESTION DE L'ÉNERGIE.....	201
RAYGEL PLUS - TROUSSES DE JONCTION/DÉRIVATION AVEC GEL.....	DISTRIBUTION ET GESTION DE L'ÉNERGIE.....	201
RAYONNANT CONNECTE.....	CHAUFFAGE ÉLECTRIQUE, ECS, CLIMATISATION ET VENTILATION.....	716
RCEG.....	CHAUFFAGE ÉLECTRIQUE, ECS, CLIMATISATION ET VENTILATION.....	827
RC-PLUS NEXT-N.....	APPAREILLAGE ET CONTRÔLE DU BÂTIMENT.....	356
RÉCEPTION SATELLITE.....	SÉCURITÉ, COMMUNICATION.....	933
RÉCEPTION TERRESTRE.....	SÉCURITÉ, COMMUNICATION.....	929
RÉCEPTION TV - TNT.....	ÉLECTROMÉNAGER ET MULTIMÉDIA.....	1154
RECHARGEABLE.....	MESURE, OUTILLAGE, FIXATIONS ET CONSOMMABLES.....	1097
RÉCUPÉRATEUR DE CALORIES.....	CHAUFFAGE ÉLECTRIQUE, ECS, CLIMATISATION ET VENTILATION.....	827
RÉFLECTEURS INDUSTRIELS POUR TUBES T8.....	ÉCLAIRAGE.....	488
RÉFRIGÉRATEUR 1 PORTE.....	ÉLECTROMÉNAGER ET MULTIMÉDIA.....	1109 - 1162
RÉFRIGÉRATEUR 1 PORTE 4*.....	ÉLECTROMÉNAGER ET MULTIMÉDIA.....	1109
RÉFRIGÉRATEUR 1 PORTE TOUT UTILE.....	ÉLECTROMÉNAGER ET MULTIMÉDIA.....	1109
RÉFRIGÉRATEUR 2 PORTES.....	ÉLECTROMÉNAGER ET MULTIMÉDIA.....	1111 - 1162
RÉFRIGÉRATEUR 2 PORTES 50 CM.....	ÉLECTROMÉNAGER ET MULTIMÉDIA.....	1112
RÉFRIGÉRATEUR 2 PORTES 55 CM.....	ÉLECTROMÉNAGER ET MULTIMÉDIA.....	1111 - 1162



Fonction-Gamme	Famille de produits	Page(s)
RÉFRIGÉRATEUR 2 PORTES 60 CM.....	ÉLECTROMÉNAGER ET MULTIMÉDIA.....	1111
RÉFRIGÉRATEUR 2 PORTES 70 CM.....	ÉLECTROMÉNAGER ET MULTIMÉDIA.....	1111
RÉFRIGÉRATEUR 2 PORTES GRANDE LARGEUR.....	ÉLECTROMÉNAGER ET MULTIMÉDIA.....	1112
RÉFRIGÉRATEUR AMÉRICAIN.....	ÉLECTROMÉNAGER ET MULTIMÉDIA.....	1109
REFRIGÉRATEUR BAR.....	ÉLECTROMÉNAGER ET MULTIMÉDIA.....	1118
RÉFRIGÉRATEUR COMBINÉ.....	ÉLECTROMÉNAGER ET MULTIMÉDIA.....	1112
RÉFRIGÉRATEUR MULTI PORTES.....	ÉLECTROMÉNAGER ET MULTIMÉDIA.....	1109
RÉFRIGÉRATEURS 1 PORTE 4*.....	ÉLECTROMÉNAGER ET MULTIMÉDIA.....	1145
RÉFRIGÉRATEURS 1 PORTE TOUT UTILE.....	ÉLECTROMÉNAGER ET MULTIMÉDIA.....	1145
RÉFRIGÉRATEURS COMBINÉS.....	ÉLECTROMÉNAGER ET MULTIMÉDIA.....	1145
REGATE.....	CHAUFFAGE ÉLECTRIQUE, ECS, CLIMATISATION ET VENTILATION.....	734
REGATE.....	CHAUFFAGE HYDRAULIQUE, PLOMBERIE, PHOTOVOLTAÏQUE ET BOIS.....	611
REGATE + AIR.....	CHAUFFAGE ÉLECTRIQUE, ECS, CLIMATISATION ET VENTILATION.....	735
REGISTRES OBLIGATOIRES ET AFFICHAGE.....	SÉCURITÉ, COMMUNICATION.....	918
RÉGLETTES POUR TUBES T5.....	ÉCLAIRAGE.....	478
RÉGLETTES POUR TUBES T8.....	ÉCLAIRAGE.....	480
RÉGULATEUR.....	RÉSEAUX VDI.....	987
RÉGULATEURS.....	CHAUFFAGE ÉLECTRIQUE, ECS, CLIMATISATION ET VENTILATION.....	758
RÉGULATEURS.....	CHAUFFAGE HYDRAULIQUE, PLOMBERIE, PHOTOVOLTAÏQUE ET BOIS.....	561
RÉGULATION.....	CHAUFFAGE ÉLECTRIQUE, ECS, CLIMATISATION ET VENTILATION.....	758
RÉGULATION BIOFLOOR.....	CHAUFFAGE HYDRAULIQUE, PLOMBERIE, PHOTOVOLTAÏQUE ET BOIS.....	622
RÉGULATION PROGRAMMATION GESTION.....	CHAUFFAGE ÉLECTRIQUE, ECS, CLIMATISATION ET VENTILATION.....	750
RÉGULATION PROGRAMMATION GESTION.....	CHAUFFAGE HYDRAULIQUE, PLOMBERIE, PHOTOVOLTAÏQUE ET BOIS.....	561
RELAIS PROTECTIONS THERMIQUES.....	DISTRIBUTION ET GESTION DE L'ÉNERGIE.....	287
REM BT G3.....	DISTRIBUTION ET GESTION DE L'ÉNERGIE.....	203
RÉPARTITEURS.....	DISTRIBUTION ET GESTION DE L'ÉNERGIE.....	302
RÉPARTITEURS ET DÉRIVATEURS (POUR TERRESTRE ET SATELLITE) - DÉRIVATEURS TYPE F.....	SÉCURITÉ, COMMUNICATION.....	936
RÉPARTITEURS ET DÉRIVATEURS (POUR TERRESTRE ET SATELLITE) - REPARTITEURS TYPE F.....	SÉCURITÉ, COMMUNICATION.....	936
RÉPARTITION.....	DISTRIBUTION ET GESTION DE L'ÉNERGIE.....	224 - 250 - 264 - 278
REPASSAGE.....	ÉLECTROMÉNAGER ET MULTIMÉDIA.....	1150 - 1167
REPÈRES DE CÂBLAGE.....	DISTRIBUTION ET GESTION DE L'ÉNERGIE.....	316
RÉPONDEUR.....	SÉCURITÉ, COMMUNICATION.....	940
RÉSEAUX CUIVRE (CÂBLES).....	FILS ET CÂBLES.....	88
RÉSEAUX CUIVRE (CÂBLES).....	FILS ET CÂBLES.....	87
RESI9.....	CONDUITS ET CANALISATIONS.....	146
RESI9.....	DISTRIBUTION ET GESTION DE L'ÉNERGIE.....	230
RESI9 - 13 MODULES.....	DISTRIBUTION ET GESTION DE L'ÉNERGIE.....	231
RESI9 - 18 MODULES.....	DISTRIBUTION ET GESTION DE L'ÉNERGIE.....	232
RESI9 - ACCESSOIRES.....	DISTRIBUTION ET GESTION DE L'ÉNERGIE.....	232
RESI9 - DB INSTANTANÉS.....	DISTRIBUTION ET GESTION DE L'ÉNERGIE.....	223
RESI9 - DB SÉLECTIFS.....	DISTRIBUTION ET GESTION DE L'ÉNERGIE.....	223
RESI9 - XE EMBROCHABLE.....	DISTRIBUTION ET GESTION DE L'ÉNERGIE.....	224
RESI9 - XE EMBROCHABLE DÉTECTION D'ARC.....	DISTRIBUTION ET GESTION DE L'ÉNERGIE.....	226
RESI9 - XE POUR TECHNOLOGIE EMBROCHABLE XE.....	DISTRIBUTION ET GESTION DE L'ÉNERGIE.....	224
RESI9 - XP PEIGNABLE.....	DISTRIBUTION ET GESTION DE L'ÉNERGIE.....	224
RESI9 - XP PEIGNABLE DÉTECTION D'ARC.....	DISTRIBUTION ET GESTION DE L'ÉNERGIE.....	226
RESI9 - XP POUR TECHNOLOGIE PEIGNABLE.....	DISTRIBUTION ET GESTION DE L'ÉNERGIE.....	225
RÉSINE ANAÉROBIE.....	CHAUFFAGE HYDRAULIQUE, PLOMBERIE, PHOTOVOLTAÏQUE ET BOIS.....	677
RÉSINES CHIMIQUES.....	MESURE, OUTILLAGE, FIXATIONS ET CONSOMMABLES.....	1093
REVE.....	CHAUFFAGE ÉLECTRIQUE, ECS, CLIMATISATION ET VENTILATION.....	805
RIDEAUX D AIR CHAUDS.....	CHAUFFAGE ÉLECTRIQUE, ECS, CLIMATISATION ET VENTILATION.....	789
RIDEAUX D'AIR.....	CHAUFFAGE ÉLECTRIQUE, ECS, CLIMATISATION ET VENTILATION.....	787
RIDOS.....	ÉCLAIRAGE.....	480
RIDOS - APPAREILS SEULS.....	ÉCLAIRAGE.....	480
RIGIDE H07ZI-U.....	FILS ET CÂBLES.....	61
RIGIDE H07ZI-U.....	FILS ET CÂBLES.....	62
RIVA.....	ÉCLAIRAGE.....	463
RIVA 3.....	CHAUFFAGE ÉLECTRIQUE, ECS, CLIMATISATION ET VENTILATION.....	734
RIVIERA.....	CHAUFFAGE ÉLECTRIQUE, ECS, CLIMATISATION ET VENTILATION.....	733
RM6.....	MESURE, OUTILLAGE, FIXATIONS ET CONSOMMABLES.....	1055
RMQ-FLAT.....	DISTRIBUTION ET GESTION DE L'ÉNERGIE.....	300
RMQ-FLAT - ACCESSOIRES.....	DISTRIBUTION ET GESTION DE L'ÉNERGIE.....	301
RMQ-FLAT - BOUTONS-POUSOIRS, VOYANTS.....	DISTRIBUTION ET GESTION DE L'ÉNERGIE.....	300
RMQ-FLAT - COMMUTATEURS ROTATIFS, BOUTONS À CLÉ.....	DISTRIBUTION ET GESTION DE L'ÉNERGIE.....	300
RMQ-FLAT - ÉLÉMENTS DE CONTACTS.....	DISTRIBUTION ET GESTION DE L'ÉNERGIE.....	301
RMQ-FLAT - VOYANTS, LED.....	DISTRIBUTION ET GESTION DE L'ÉNERGIE.....	300
ROBINETS MANUELS.....	CHAUFFAGE HYDRAULIQUE, PLOMBERIE, PHOTOVOLTAÏQUE ET BOIS.....	614
ROBINETS THERMOSTATIQUES.....	CHAUFFAGE HYDRAULIQUE, PLOMBERIE, PHOTOVOLTAÏQUE ET BOIS.....	613
ROBINETS THERMOSTATIQUES CONNECTÉS.....	CHAUFFAGE HYDRAULIQUE, PLOMBERIE, PHOTOVOLTAÏQUE ET BOIS.....	611
ROBOTS.....	ÉLECTROMÉNAGER ET MULTIMÉDIA.....	1151
ROBUSTO.....	MESURE, OUTILLAGE, FIXATIONS ET CONSOMMABLES.....	1070

Fonction-Gamme	Famille de produits	Page(s)
ROCIA PLANAR.....	ÉCLAIRAGE.....	486
RODIO - PROJECTEURS GRANDS ESPACES.....	ÉCLAIRAGE.....	518
ROLLE LED.....	ÉCLAIRAGE.....	523
RONDELLES.....	MESURE, OUTILLAGE, FIXATIONS ET CONSOMMABLES.....	1066
RONDS.....	DISTRIBUTION ET GESTION DE L'ÉNERGIE.....	195
ROSACES.....	CHAUFFAGE HYDRAULIQUE, PLOMBERIE, PHOTOVOLTAÏQUE ET BOIS.....	675
ROULEAUX D'ISOLANTS.....	CHAUFFAGE ÉLECTRIQUE, ECS, CLIMATISATION ET VENTILATION.....	807
ROUTEURS ET ADSL.....	RÉSEAUX VDI.....	962
ROVER.....	SÉCURITÉ, COMMUNICATION.....	939
RS 16L - PLAFONNIERS LED À DÉTECTION.....	ÉCLAIRAGE.....	449
RS PRO LED P1 - PLAFONNIERS LED À DÉTECTION.....	ÉCLAIRAGE.....	449
RST20 - CONNECTEURS ÉTANCHE IP68 B3.....	CONDUITS ET CANALISATIONS.....	191
RT2012, MAINTIEN D'ÉTANCHÉITÉ.....	MESURE, OUTILLAGE, FIXATIONS ET CONSOMMABLES.....	1051
RTH CHANTIER.....	CHAUFFAGE HYDRAULIQUE, PLOMBERIE, PHOTOVOLTAÏQUE ET BOIS.....	614
RTL.....	CONDUITS ET CANALISATIONS.....	144
RTL - RÉHAUSSE TECHNIQUE ARRIVÉE HAUTE STANDARD.....	CONDUITS ET CANALISATIONS.....	144
RTL - RÉHAUSSE TECHNIQUE TOUTE HAUTEUR STANDARD.....	CONDUITS ET CANALISATIONS.....	144
RUBAN CHAUFFANT.....	CHAUFFAGE ÉLECTRIQUE, ECS, CLIMATISATION ET VENTILATION.....	791
RUBAN VINYLE HAUTE PERFORMANCE.....	MESURE, OUTILLAGE, FIXATIONS ET CONSOMMABLES.....	1091
RUBANS AUTO-SOUDABLES.....	MESURE, OUTILLAGE, FIXATIONS ET CONSOMMABLES.....	1089
RUBANS D'ISOLATION ÉLECTRIQUE.....	MESURE, OUTILLAGE, FIXATIONS ET CONSOMMABLES.....	1090
RUBANS DE DÉLIMITATION.....	MESURE, OUTILLAGE, FIXATIONS ET CONSOMMABLES.....	1047
RUBANS LED.....	ÉCLAIRAGE.....	460
RUBANS MULTI-USAGES.....	MESURE, OUTILLAGE, FIXATIONS ET CONSOMMABLES.....	1091
RUBANS POUR LE BATIMENT.....	MESURE, OUTILLAGE, FIXATIONS ET CONSOMMABLES.....	1090
RUBANS VINYLE HAUTES PERFORMANCES.....	MESURE, OUTILLAGE, FIXATIONS ET CONSOMMABLES.....	1089
RUBANS, DÉPOUSSIERANTS, NETTOYANTS ET COLLES.....	MESURE, OUTILLAGE, FIXATIONS ET CONSOMMABLES.....	1089
RUNNER - APPLIQUES POUR LAMPES 230V.....	ÉCLAIRAGE.....	453
RVFV NORME XP.....	FILS ET CÂBLES.....	75
RVP 251/351 - PROJECTEURS GRANDS ESPACES.....	ÉCLAIRAGE.....	521
S LAN.....	RÉSEAUX VDI.....	968
S USB NEO.....	RÉSEAUX VDI.....	969
S15-S20.....	DISTRIBUTION ET GESTION DE L'ÉNERGIE.....	202
S20.....	DISTRIBUTION ET GESTION DE L'ÉNERGIE.....	202
SACS GRAVATS - POUBELLE - FILMS.....	MESURE, OUTILLAGE, FIXATIONS ET CONSOMMABLES.....	1045
SANBE.....	CHAUFFAGE ÉLECTRIQUE, ECS, CLIMATISATION ET VENTILATION.....	711
SANDVIK - APPLIQUES POUR LAMPES 230V.....	ÉCLAIRAGE.....	503
SANGLES.....	MESURE, OUTILLAGE, FIXATIONS ET CONSOMMABLES.....	1033
SANVIS.....	DISTRIBUTION ET GESTION DE L'ÉNERGIE.....	263
SANVIS - TYPE A À BORNES DÉCALÉES.....	DISTRIBUTION ET GESTION DE L'ÉNERGIE.....	263
SANVIS - TYPE AC À BORNES DÉCALÉES.....	DISTRIBUTION ET GESTION DE L'ÉNERGIE.....	263
SAT.....	SÉCURITÉ, COMMUNICATION.....	918
SATURNO - ARMATURES A LED INTEGREGES.....	ÉCLAIRAGE.....	487
SAXO LED.....	ÉCLAIRAGE.....	496
SCIES.....	MESURE, OUTILLAGE, FIXATIONS ET CONSOMMABLES.....	1011
SCIES CLOCHES.....	MESURE, OUTILLAGE, FIXATIONS ET CONSOMMABLES.....	1024
S-CLIP.....	MESURE, OUTILLAGE, FIXATIONS ET CONSOMMABLES.....	1052
SCOTCHCAST 8882 - RÉSINE DÉMONTABLE.....	DISTRIBUTION ET GESTION DE L'ÉNERGIE.....	200
SCOTCHCAST 8882 - RÉSINE DÉMONTABLE.....	MESURE, OUTILLAGE, FIXATIONS ET CONSOMMABLES.....	1088
SCOTCHLOK - CONNECTEURS AUTO-DÉNUDANTS.....	MESURE, OUTILLAGE, FIXATIONS ET CONSOMMABLES.....	1088
SCUBA - ENCASTRES MURAUX IMMERGEABLES 230V À LED INTEGREGES.....	ÉCLAIRAGE.....	492
SDS+ - PICS ET BURINS.....	MESURE, OUTILLAGE, FIXATIONS ET CONSOMMABLES.....	1017
SDS MAX - PICS ET BURINS.....	MESURE, OUTILLAGE, FIXATIONS ET CONSOMMABLES.....	1017
SDS MAX R3.....	MESURE, OUTILLAGE, FIXATIONS ET CONSOMMABLES.....	1019
SDS MAX R3 - FORETS.....	MESURE, OUTILLAGE, FIXATIONS ET CONSOMMABLES.....	1019
SDS+ BÉTON.....	MESURE, OUTILLAGE, FIXATIONS ET CONSOMMABLES.....	1021
SDS+ BÉTON - FORETS.....	MESURE, OUTILLAGE, FIXATIONS ET CONSOMMABLES.....	1021
SDS+ XTREME BÉTON.....	MESURE, OUTILLAGE, FIXATIONS ET CONSOMMABLES.....	1022
SDS+ XTREME BÉTON - FORETS.....	MESURE, OUTILLAGE, FIXATIONS ET CONSOMMABLES.....	1022
SDS-MAX BÉTON.....	MESURE, OUTILLAGE, FIXATIONS ET CONSOMMABLES.....	1022
SDS-MAX BÉTON - FORETS.....	MESURE, OUTILLAGE, FIXATIONS ET CONSOMMABLES.....	1022
SÈCHE CHEVEUX.....	ÉLECTROMÉNAGER ET MULTIMÉDIA.....	1168
SÈCHE LINGE.....	ÉLECTROMÉNAGER ET MULTIMÉDIA.....	1105
SÈCHE LINGE CONDENSEUR.....	ÉLECTROMÉNAGER ET MULTIMÉDIA.....	1106
SÈCHE LINGE ÉVACUATION.....	ÉLECTROMÉNAGER ET MULTIMÉDIA.....	1106
SÈCHE LINGE POMPE À CHALEUR.....	ÉLECTROMÉNAGER ET MULTIMÉDIA.....	1105
SÈCHE LINGE TOP CONDENSEUR.....	ÉLECTROMÉNAGER ET MULTIMÉDIA.....	1107
SECHE-CHEVEUX.....	CHAUFFAGE ÉLECTRIQUE, ECS, CLIMATISATION ET VENTILATION.....	831
SÈCHE-MAINS.....	CHAUFFAGE ÉLECTRIQUE, ECS, CLIMATISATION ET VENTILATION.....	831
SECHE-MAINS FF.....	CHAUFFAGE ÉLECTRIQUE, ECS, CLIMATISATION ET VENTILATION.....	831
SECHE-MAINS FX.....	CHAUFFAGE ÉLECTRIQUE, ECS, CLIMATISATION ET VENTILATION.....	831

Fonction-Gamme	Famille de produits	Page(s)
SÈCHE-SERVIETTES À FLUIDE CALOPORTEUR.....	CHAUFFAGE ÉLECTRIQUE, ECS, CLIMATISATION ET VENTILATION.....	726
SÈCHE-SERVIETTES EAU CHAUDE.....	CHAUFFAGE HYDRAULIQUE, PLOMBERIE, PHOTOVOLTAÏQUE ET BOIS.....	605
SÈCHE-SERVIETTES MIXTES.....	CHAUFFAGE HYDRAULIQUE, PLOMBERIE, PHOTOVOLTAÏQUE ET BOIS.....	611
SÈCHS-SERVIETTES TECHNOLOGIE SÈCHE.....	CHAUFFAGE ÉLECTRIQUE, ECS, CLIMATISATION ET VENTILATION.....	722
SECTIONNEUR FUSIBLES.....	DISTRIBUTION ET GESTION DE L'ÉNERGIE.....	286
SÉLECTEUR VGA.....	ÉLECTROMÉNAGER ET MULTIMÉDIA.....	1160
SELECTEURS HDMI.....	ÉLECTROMÉNAGER ET MULTIMÉDIA.....	1160
SÉLECTIFS.....	DISTRIBUTION ET GESTION DE L'ÉNERGIE.....	249
SENSIRA.....	CHAUFFAGE ÉLECTRIQUE, ECS, CLIMATISATION ET VENTILATION.....	798
SENSIUM.....	CHAUFFAGE ÉLECTRIQUE, ECS, CLIMATISATION ET VENTILATION.....	722
SEPIO.....	SÉCURITÉ, COMMUNICATION.....	891
SERELIA GREEN.....	CHAUFFAGE HYDRAULIQUE, PLOMBERIE, PHOTOVOLTAÏQUE ET BOIS.....	586
SÉRIE 141.....	SÉCURITÉ, COMMUNICATION.....	855
SÉRIE 288.....	FILS ET CÂBLES.....	84
SÉRIE 92 GS.....	DISTRIBUTION ET GESTION DE L'ÉNERGIE.....	200
SÉRIE AC.....	SÉCURITÉ, COMMUNICATION.....	855
SÉRIE CE20.....	SÉCURITÉ, COMMUNICATION.....	856
SERRURE CONNECTÉE.....	SÉCURITÉ, COMMUNICATION.....	865
SERTISSEUSE.....	MESURE, OUTILLAGE, FIXATIONS ET CONSOMMABLES.....	1032
SERVOMOTEURS POUR VANNES À BOISSEAU SPHÉRIQUE.....	CHAUFFAGE HYDRAULIQUE, PLOMBERIE, PHOTOVOLTAÏQUE ET BOIS.....	660
SERVOMOTEURS POUR VANNES À COURSE DE 5,5MM À 20 MM.....	CHAUFFAGE HYDRAULIQUE, PLOMBERIE, PHOTOVOLTAÏQUE ET BOIS.....	666
SERVOMOTEURS TERMINAUX.....	CHAUFFAGE HYDRAULIQUE, PLOMBERIE, PHOTOVOLTAÏQUE ET BOIS.....	661
SETS EMBOUTS DE VISSAGE.....	MESURE, OUTILLAGE, FIXATIONS ET CONSOMMABLES.....	1015
SEVILLA RAD SALLE DE BAINS.....	CHAUFFAGE HYDRAULIQUE, PLOMBERIE, PHOTOVOLTAÏQUE ET BOIS.....	608
SFERA.....	SÉCURITÉ, COMMUNICATION.....	845
SFERA - PORTIER MODULAIRE.....	SÉCURITÉ, COMMUNICATION.....	845
SIELLA D.....	ÉCLAIRAGE.....	470
SIELLA GS.....	ÉCLAIRAGE.....	468
SIGMA.....	SÉCURITÉ, COMMUNICATION.....	929
SIGMA - ANTENNES SIGMA.....	SÉCURITÉ, COMMUNICATION.....	929
SIGNALISATION, CONDAMNATION.....	MESURE, OUTILLAGE, FIXATIONS ET CONSOMMABLES.....	1049
SILAY RF.....	CHAUFFAGE ÉLECTRIQUE, ECS, CLIMATISATION ET VENTILATION.....	741
SILAY RFT.....	CHAUFFAGE ÉLECTRIQUE, ECS, CLIMATISATION ET VENTILATION.....	741
SILICONE SPÉCIAL SANITAIRE HAUTE QUALITÉ SPÉCIAL ACRYLIQUE.....	CHAUFFAGE HYDRAULIQUE, PLOMBERIE, PHOTOVOLTAÏQUE ET BOIS.....	677
SIMPLE FLUX AUTOREGLABLE.....	CHAUFFAGE ÉLECTRIQUE, ECS, CLIMATISATION ET VENTILATION.....	765
SIMPLE FLUX HYGROREGLABLE.....	CHAUFFAGE ÉLECTRIQUE, ECS, CLIMATISATION ET VENTILATION.....	762
SIRIUS - ACCESSOIRES SIRIUS ACT ÉTIQUETTES.....	DISTRIBUTION ET GESTION DE L'ÉNERGIE.....	300
SIRIUS - ACCESSOIRES SIRIUS ACT BLOCS DE CONTACTS.....	DISTRIBUTION ET GESTION DE L'ÉNERGIE.....	299
SIRIUS - ACCESSOIRES SIRIUS ACT SUPPORTS 3 EMPLACEMENTS.....	DISTRIBUTION ET GESTION DE L'ÉNERGIE.....	299
SIRIUS - ARRÊTS D'URGENCE SIRIUS ACT.....	DISTRIBUTION ET GESTION DE L'ÉNERGIE.....	298
SIRIUS - BOÎTE À BOUTON ARRÊT D'URGENCE.....	DISTRIBUTION ET GESTION DE L'ÉNERGIE.....	297
SIRIUS - BOUTONS POUSSOIRS SIRIUS ACT MÉTALLIQUE.....	DISTRIBUTION ET GESTION DE L'ÉNERGIE.....	298
SIRIUS - CONTACTEURS.....	DISTRIBUTION ET GESTION DE L'ÉNERGIE.....	288
SIRIUS - DISJONCTEURS MOTEURS.....	DISTRIBUTION ET GESTION DE L'ÉNERGIE.....	287
SIRIUS - MANETTES SIRIUS ACT.....	DISTRIBUTION ET GESTION DE L'ÉNERGIE.....	298
SIRIUS - RELAIS PROTECTIONS THERMIQUES.....	DISTRIBUTION ET GESTION DE L'ÉNERGIE.....	289
SIRIUS - VOYANTS SIRIUS ACT.....	DISTRIBUTION ET GESTION DE L'ÉNERGIE.....	298
SIRIUS - VOYANTS SIRIUS ACT LED - À VIS.....	DISTRIBUTION ET GESTION DE L'ÉNERGIE.....	299
SIROCCO DEHUMIDIFICATION SYSTEMS.....	CHAUFFAGE ÉLECTRIQUE, ECS, CLIMATISATION ET VENTILATION.....	829
SL130/SLO30/SLO40.....	ÉCLAIRAGE.....	514
SL130/SLO30/SLO40 - PROJECTEURS LED.....	ÉCLAIRAGE.....	514
SL720LED.....	ÉCLAIRAGE.....	485
SLIEVE VERTICAL ET HORIZONTAL.....	CHAUFFAGE HYDRAULIQUE, PLOMBERIE, PHOTOVOLTAÏQUE ET BOIS.....	602
SLIMEO LED.....	ÉCLAIRAGE.....	477
SLIMEO LED - APPLIQUES LED.....	ÉCLAIRAGE.....	477
SLIM-FIT.....	ÉCLAIRAGE.....	461
SMART-UPS GREEN.....	RÉSEAUX VDI.....	980
SN201.....	DISTRIBUTION ET GESTION DE L'ÉNERGIE.....	278
SN201 - SN201L VISSÉ.....	DISTRIBUTION ET GESTION DE L'ÉNERGIE.....	278
SN201 - SN201SL RAPIDE.....	DISTRIBUTION ET GESTION DE L'ÉNERGIE.....	278
SNA - BLOC DE JONCTION VISSÉ.....	DISTRIBUTION ET GESTION DE L'ÉNERGIE.....	303
SNK - BLOC DE JONCTION SNK VISSÉ.....	DISTRIBUTION ET GESTION DE L'ÉNERGIE.....	302
SODIUM BLANC À CULOT PG12-1.....	ÉCLAIRAGE.....	550
SODIUM HAUTE PRESSION À CULOT RX7S.....	ÉCLAIRAGE.....	551
SODIUM HAUTE PRESSION OVOÏDES À AMORCEUR INTÉGRÉ.....	ÉCLAIRAGE.....	551
SODIUM HAUTE PRESSION OVOÏDES À FLUX AMÉLIORÉ.....	ÉCLAIRAGE.....	552
SODIUM HAUTE PRESSION TUBULAIRES À FLUX AMÉLIORÉ.....	ÉCLAIRAGE.....	552
SOLEIDOU SMART ECOCONTROL.....	CHAUFFAGE ÉLECTRIQUE, ECS, CLIMATISATION ET VENTILATION.....	695
SOLENE.....	CHAUFFAGE ÉLECTRIQUE, ECS, CLIMATISATION ET VENTILATION.....	724
SOLERIO OPTIMUM 2.....	CHAUFFAGE ÉLECTRIQUE, ECS, CLIMATISATION ET VENTILATION.....	826
SOLISTA LX.....	SÉCURITÉ, COMMUNICATION.....	914

Fonction-Gamme	Famille de produits	Page(s)
SOLIUS DIGITAL.....	CHAUFFAGE ÉLECTRIQUE, ECS, CLIMATISATION ET VENTILATION.....	713
SOLUTION DE BASE.....	RÉSEAUX VDI.....	951
SOLUTION ENERGEEASYCONNECT.....	APPAREILLAGE ET CONTRÔLE DU BÂTIMENT.....	327
SOLUTION OPTIQUE.....	RÉSEAUX VDI.....	951
SOLUTION SANS FIL, SANS PILE.....	APPAREILLAGE ET CONTRÔLE DU BÂTIMENT.....	343
SOLUTION TAHOMA.....	APPAREILLAGE ET CONTRÔLE DU BÂTIMENT.....	331
SOLUTIONS 123 CONNECT.....	RÉSEAUX VDI.....	951
SOLUTIONS LEGRAND WITH NETATMO.....	APPAREILLAGE ET CONTRÔLE DU BÂTIMENT.....	334
SOLUTIONS LUXOR.....	APPAREILLAGE ET CONTRÔLE DU BÂTIMENT.....	355
SOLUTIONS MALENTENDANTS ET PMR.....	SÉCURITÉ, COMMUNICATION.....	912
SOLUTIONS MICROMODULES.....	APPAREILLAGE ET CONTRÔLE DU BÂTIMENT.....	339
SOLUTIONS MY HOME.....	APPAREILLAGE ET CONTRÔLE DU BÂTIMENT.....	351
SOLUTIONS PRÉFABRIQUÉES ET PRÉCÂBLAGE RAPIDE.....	CONDUITS ET CANALISATIONS.....	187
SOLUTIONS TYXIA.....	APPAREILLAGE ET CONTRÔLE DU BÂTIMENT.....	338
SOMFY ONE+.....	SÉCURITÉ, COMMUNICATION.....	895
SOMFY ONE+ - ACCESSOIRES COMPATIBLES.....	SÉCURITÉ, COMMUNICATION.....	896
SONNERIES.....	APPAREILLAGE ET CONTRÔLE DU BÂTIMENT.....	427
SONORISATION.....	SÉCURITÉ, COMMUNICATION.....	918
SOUĐURE.....	DISTRIBUTION ET GESTION DE L'ÉNERGIE.....	197
SOUFFLANT SALLE DE BAINS.....	CHAUFFAGE ÉLECTRIQUE, ECS, CLIMATISATION ET VENTILATION.....	721
SOUFFLANTS.....	CHAUFFAGE ÉLECTRIQUE, ECS, CLIMATISATION ET VENTILATION.....	721 - 742
SOUPLE H05/H07ZI-K.....	FILS ET CÂBLES.....	62
SOUPLE H05/H07ZI-K.....	FILS ET CÂBLES.....	63
SOURCE DE MODULATION.....	SÉCURITÉ, COMMUNICATION.....	919
SOURCES.....	ÉCLAIRAGE.....	525
SPACIAL 3D.....	DISTRIBUTION ET GESTION DE L'ÉNERGIE.....	294
SPEAKER LED.....	ÉCLAIRAGE.....	464
SPÉCIALES - BOÎTES POUR CLOISONS SÈCHES.....	APPAREILLAGE ET CONTRÔLE DU BÂTIMENT.....	415
SPEEDLINK.....	MESURE, OUTILLAGE, FIXATIONS ET CONSOMMABLES.....	1080
SPILLO.....	ÉCLAIRAGE.....	523
SPOT CARRÉ DK.....	ÉCLAIRAGE.....	434
SPOT LED.....	ÉCLAIRAGE.....	434
SPOT VARIO.....	ÉCLAIRAGE.....	434
SPOTCLIP.....	ÉCLAIRAGE.....	446
SPRYTE.....	ÉCLAIRAGE.....	437
SQUALE.....	MESURE, OUTILLAGE, FIXATIONS ET CONSOMMABLES.....	1087
SQUARE.....	ÉCLAIRAGE.....	505 - 518
SQUARE - APPLIQUES LED.....	ÉCLAIRAGE.....	505
SQUARE - PROJECTEURS GRANDS ESPACES.....	ÉCLAIRAGE.....	518
SRVS.....	RÉSEAUX VDI.....	982
STANDARD TOUT HAUTEUR PORTE SAILLIE ET AFFLEURANTE.....	CONDUITS ET CANALISATIONS.....	141
STAR.....	ÉCLAIRAGE.....	452
STAR - APPLIQUES LED.....	ÉCLAIRAGE.....	452
STAR Z.....	CHAUFFAGE HYDRAULIQUE, PLOMBERIE, PHOTOVOLTAÏQUE ET BOIS.....	657
START 230 LED.....	ÉCLAIRAGE.....	462
STARTERS.....	ÉCLAIRAGE.....	554
STARTERS - STARTERS.....	ÉCLAIRAGE.....	554
STATION MÉTÉO CONNECTÉE.....	APPAREILLAGE ET CONTRÔLE DU BÂTIMENT.....	345
STAVANGER.....	ÉCLAIRAGE.....	493
STEATIS.....	CHAUFFAGE ÉLECTRIQUE, ECS, CLIMATISATION ET VENTILATION.....	822
STEATITE STABLE.....	CHAUFFAGE ÉLECTRIQUE, ECS, CLIMATISATION ET VENTILATION.....	821
STEATITE VERTICAL.....	CHAUFFAGE ÉLECTRIQUE, ECS, CLIMATISATION ET VENTILATION.....	823
STILO.....	ÉCLAIRAGE.....	484
STILO - LUMINAIRES À VASQUE POLYCARBONATE.....	ÉCLAIRAGE.....	484
STILO LED.....	ÉCLAIRAGE.....	481
STILO LED - LUMINAIRES À VASQUE POLYCARBONATE.....	ÉCLAIRAGE.....	481
STOCKHOLM.....	ÉCLAIRAGE.....	494 - 502
STOCKHOLM - APPLIQUES POUR LAMPES 230V.....	ÉCLAIRAGE.....	502
STOP VOL.....	SÉCURITÉ, COMMUNICATION.....	899
STRATOS PICO.....	CHAUFFAGE HYDRAULIQUE, PLOMBERIE, PHOTOVOLTAÏQUE ET BOIS.....	657
STREET SAVER.....	ÉCLAIRAGE.....	522
STYLISH - R-32.....	CHAUFFAGE ÉLECTRIQUE, ECS, CLIMATISATION ET VENTILATION.....	796
SUNNY BOY.....	CHAUFFAGE HYDRAULIQUE, PLOMBERIE, PHOTOVOLTAÏQUE ET BOIS.....	685
SUNNY TRIPOWER.....	CHAUFFAGE HYDRAULIQUE, PLOMBERIE, PHOTOVOLTAÏQUE ET BOIS.....	686
SUNSET.....	ÉCLAIRAGE.....	514
SUPPORT ÉCRAN PLAFOND.....	ÉLECTROMÉNAGER ET MULTIMÉDIA.....	1153
SUPPORT LÉGER.....	CONDUITS ET CANALISATIONS.....	109
SUPPORT PLAFONDS POUR VIDÉOPROJECTEURS.....	ÉLECTROMÉNAGER ET MULTIMÉDIA.....	1154
SUPPORTAGE.....	CONDUITS ET CANALISATIONS.....	120
SUPPORTAGE.....	MESURE, OUTILLAGE, FIXATIONS ET CONSOMMABLES.....	1072
SUPPORTAGE LÉGER POUR TÔLE ET FIL.....	CONDUITS ET CANALISATIONS.....	112

Fonction-Gamme	Famille de produits	Page(s)
SUPPORTAGE LEGRAND CABLE MANAGEMENT	CONDUITS ET CANALISATIONS	102
SUPPORTAGE LOURD STRUT POUR TÔLE ET FIL	CONDUITS ET CANALISATIONS	114
SUPPORTAGE MOYEN SIOOU POUR TÔLE ET FIL	CONDUITS ET CANALISATIONS	113
SUPPORTAGE MOYEN SISOU POUR TÔLE ET FIL	CONDUITS ET CANALISATIONS	114
SUPPORTAGE NIEDAX FRANCE	CONDUITS ET CANALISATIONS	112
SUPPORTAGE OBO BETTERMANN	CONDUITS ET CANALISATIONS	117
SUPPORTS DE SOL	CHAUFFAGE ÉLECTRIQUE, ECS, CLIMATISATION ET VENTILATION	807
SUPPORTS ÉCRANS & VIDÉOPROJECTEURS	ÉLECTROMÉNAGER ET MULTIMÉDIA	1152
SUPPORTS ÉCRANS MURAUX	ÉLECTROMÉNAGER ET MULTIMÉDIA	1152 - 1168
SUPPORTS ET CONNECTIQUES AUDIOVISUEL	ÉLECTROMÉNAGER ET MULTIMÉDIA	1152
SUPPORTS MURAUX	CHAUFFAGE ÉLECTRIQUE, ECS, CLIMATISATION ET VENTILATION	805
SURF 2 - KIT AUDIO 2 FILS	SÉCURITÉ, COMMUNICATION	838
SURGEARREST	RÉSEAUX VDI	969
SUSPENSION	CONDUITS ET CANALISATIONS	108
SUSPENSION LED	ÉCLAIRAGE	471
SUSPENSIONS	ÉCLAIRAGE	507
SUSPENSIONS	MESURE, OUTILLAGE, FIXATIONS ET CONSOMMABLES	1072
SUSPENSIONS DÉCORATIVES	ÉCLAIRAGE	453
SWITCHES	RÉSEAUX VDI	951 - 960
SYMPHONIK	CHAUFFAGE ÉLECTRIQUE, ECS, CLIMATISATION ET VENTILATION	723
SYMPHONIK - 3601	CHAUFFAGE ÉLECTRIQUE, ECS, CLIMATISATION ET VENTILATION	723
SYSTÈME PRODIS	DISTRIBUTION ET GESTION DE L'ÉNERGIE	240
SYSTÈMES AUTONOMES	SÉCURITÉ, COMMUNICATION	857
SYSTÈMES BUS OU MIXTES	SÉCURITÉ, COMMUNICATION	897
SYSTÈMES CENTRALISÉS	SÉCURITÉ, COMMUNICATION	859
SYSTÈMES FILAIRES	SÉCURITÉ, COMMUNICATION	896
SYSTÈMES QUICKLINK / TEBIS	APPAREILLAGE ET CONTRÔLE DU BÂTIMENT	346
SYSTÈMES RADIO	SÉCURITÉ, COMMUNICATION	890
SYSTÈMES VIGIK	SÉCURITÉ, COMMUNICATION	857
SYTI	FILS ET CÂBLES	84
SYTI ROUGE ALARME INCENDIE	FILS ET CÂBLES	84
SYTI TÉLÉPHONIE PRIVÉE	FILS ET CÂBLES	84
T.FLOW HYGRO	CHAUFFAGE ÉLECTRIQUE, ECS, CLIMATISATION ET VENTILATION	816
TABLE TOP	ÉLECTROMÉNAGER ET MULTIMÉDIA	1110 - 1162
TABLEAUTINS	DISTRIBUTION ET GESTION DE L'ÉNERGIE	209
TABLES ÉMAIL À POSER	ÉLECTROMÉNAGER ET MULTIMÉDIA	1123 - 1164
TABLES EMAIL ET VERRE	ÉLECTROMÉNAGER ET MULTIMÉDIA	1135 - 1164
TABLES INDUCTION	ÉLECTROMÉNAGER ET MULTIMÉDIA	1130 - 1164
TABLES INDUCTION À POSER	ÉLECTROMÉNAGER ET MULTIMÉDIA	1123 - 1164
TABLES TOUT ELECTRIQUE	ÉLECTROMÉNAGER ET MULTIMÉDIA	1138 - 1165
TABLES VITROCÉRAMIQUE	ÉLECTROMÉNAGER ET MULTIMÉDIA	1137 - 1165
TACTIC DIGITAL	CHAUFFAGE ÉLECTRIQUE, ECS, CLIMATISATION ET VENTILATION	720
TA-E	CONDUITS ET CANALISATIONS	162
TA-E - TA-E 100X40 NON CLOISONNABLE	CONDUITS ET CANALISATIONS	163
TA-E - TA-E 100X60 NON CLOISONNABLE	CONDUITS ET CANALISATIONS	163
TA-E - TA-E 120X40 NON CLOISONNABLE	CONDUITS ET CANALISATIONS	164
TA-E - TA-E 120X60 NON CLOISONNABLE	CONDUITS ET CANALISATIONS	164
TA-E - TA-E 150X60 NON CLOISONNABLE	CONDUITS ET CANALISATIONS	164
TA-E - TA-E 15X17 NON CLOISONNABLE	CONDUITS ET CANALISATIONS	162
TA-E - TA-E 200X60 NON CLOISONNABLE	CONDUITS ET CANALISATIONS	164
TA-E - TA-E 25X17 NON CLOISONNABLE	CONDUITS ET CANALISATIONS	162
TA-E - TA-E 25X30 NON CLOISONNABLE	CONDUITS ET CANALISATIONS	162
TA-E - TA-E 40X17 NON CLOISONNABLE	CONDUITS ET CANALISATIONS	162
TA-E - TA-E 40X25 NON CLOISONNABLE	CONDUITS ET CANALISATIONS	162
TA-E - TA-E 40X40 NON CLOISONNABLE	CONDUITS ET CANALISATIONS	163
TA-E - TA-E 60X40 NON CLOISONNABLE	CONDUITS ET CANALISATIONS	163
TA-E - TA-E 60X60 NON CLOISONNABLE	CONDUITS ET CANALISATIONS	163
TA-E - TA-E 80X40 NON CLOISONNABLE	CONDUITS ET CANALISATIONS	163
TA-E - TA-E 80X60 NON CLOISONNABLE	CONDUITS ET CANALISATIONS	163
TA-G	CONDUITS ET CANALISATIONS	165
TA-G - TA-G 100X40 CLOISONNABLE	CONDUITS ET CANALISATIONS	165
TA-G - TA-G 120X60 CLOISONNABLE	CONDUITS ET CANALISATIONS	165
TA-G - TA-G 150X60 CLOISONNABLE	CONDUITS ET CANALISATIONS	165
TA-G - TA-G 200X60 CLOISONNABLE	CONDUITS ET CANALISATIONS	165
TA-G - TA-G 200X80 CLOISONNABLE	CONDUITS ET CANALISATIONS	165
TAG LED	ÉCLAIRAGE	521
TAHOMA	APPAREILLAGE ET CONTRÔLE DU BÂTIMENT	331
TAHOMA - ACCESSOIRES	APPAREILLAGE ET CONTRÔLE DU BÂTIMENT	333
TAHOMA - CAPTEURS ET MESURES	APPAREILLAGE ET CONTRÔLE DU BÂTIMENT	333
TAHOMA - CONTRÔLEURS	APPAREILLAGE ET CONTRÔLE DU BÂTIMENT	331
TAHOMA - DÉTECTEURS ALARME	APPAREILLAGE ET CONTRÔLE DU BÂTIMENT	333

Fonction-Gamme	Famille de produits	Page(s)
TAHOMA - MICROMODULES - RÉCEPTEURS	APPAREILLAGE ET CONTRÔLE DU BÂTIMENT	331
TAHOMA - PRISES COMMANDÉES	APPAREILLAGE ET CONTRÔLE DU BÂTIMENT	331
TAHOMA - TÉLÉCOMMANDES	APPAREILLAGE ET CONTRÔLE DU BÂTIMENT	332
TAÏGA	CHAUFFAGE ÉLECTRIQUE, ECS, CLIMATISATION ET VENTILATION	710
TALIA GREEN SYSTEM	CHAUFFAGE HYDRAULIQUE, PLOMBERIE, PHOTOVOLTAÏQUE ET BOIS	586
TALIA GREEN SYSTEM HP	CHAUFFAGE HYDRAULIQUE, PLOMBERIE, PHOTOVOLTAÏQUE ET BOIS	584
TALKIES-WALKIES	SÉCURITÉ, COMMUNICATION	942
TAMARI H	CHAUFFAGE ÉLECTRIQUE, ECS, CLIMATISATION ET VENTILATION	712
TAMETO	ÉCLAIRAGE	485
TANEO	ÉCLAIRAGE	486
TAPCON	MESURE, OUTILLAGE, FIXATIONS ET CONSOMMABLES	1059
TAPCON - MÉCANIQUES	MESURE, OUTILLAGE, FIXATIONS ET CONSOMMABLES	1059
TAPIS ISOLANTS	MESURE, OUTILLAGE, FIXATIONS ET CONSOMMABLES	1050
TARAUDS	MESURE, OUTILLAGE, FIXATIONS ET CONSOMMABLES	1024
TA-S	CONDUITS ET CANALISATIONS	164
TA-S - TA-S 40X17 CLOISON FIXE	CONDUITS ET CANALISATIONS	164
TA-S - TA-S 60X40 CLOISON FIXE	CONDUITS ET CANALISATIONS	164
TATOU	CHAUFFAGE ÉLECTRIQUE, ECS, CLIMATISATION ET VENTILATION	713
TC CLIP - TC OUVRANTS	DISTRIBUTION ET GESTION DE L'ÉNERGIE	213
TCW060	ÉCLAIRAGE	484
TCW060 - LUMINAIRES À VASQUE POLYCARBONATE	ÉCLAIRAGE	484
TEBIS	APPAREILLAGE ET CONTRÔLE DU BÂTIMENT	348
TEBIS	FILS ET Câbles	86
TEBIS - KALLYSTA TEBIS BUS	APPAREILLAGE ET CONTRÔLE DU BÂTIMENT	349
TEBIS - KALLYSTA TEBIS ENJOLIVEURS	APPAREILLAGE ET CONTRÔLE DU BÂTIMENT	349
TEBIS - MODULES ENTREES BUS	APPAREILLAGE ET CONTRÔLE DU BÂTIMENT	350
TEBIS - MODULES SORTIES BUS	APPAREILLAGE ET CONTRÔLE DU BÂTIMENT	350
TEBIS - PRODUITS SYSTEME	APPAREILLAGE ET CONTRÔLE DU BÂTIMENT	348
TEBIS - SYSTO TEBIS BUS	APPAREILLAGE ET CONTRÔLE DU BÂTIMENT	349
TEBIS.QUICKLINK	APPAREILLAGE ET CONTRÔLE DU BÂTIMENT	357
TECNICA GTL	CONDUITS ET CANALISATIONS	147
TECNICA GTL - ACCESSOIRES COMMUNS	CONDUITS ET CANALISATIONS	147
TECNICA GTL - CHRONOPACK 250	CONDUITS ET CANALISATIONS	147
TECNICA GTL - MONOPACK 250	CONDUITS ET CANALISATIONS	147
TECNICA GTL - MULTIPACK 250	CONDUITS ET CANALISATIONS	147
TEHALIT.ATEHA	CONDUITS ET CANALISATIONS	157
TEHALIT.ATEHA - ACCESSOIRES	CONDUITS ET CANALISATIONS	158
TEHALIT.ATEHA - ATA 12X20	CONDUITS ET CANALISATIONS	157
TEHALIT.ATEHA - ATA 12X30	CONDUITS ET CANALISATIONS	157
TEHALIT.ATEHA - ATA 16X30	CONDUITS ET CANALISATIONS	157
TEHALIT.ATEHA - ATA 20X50	CONDUITS ET CANALISATIONS	158
TEHALIT.ATEHA - ATA 20X75	CONDUITS ET CANALISATIONS	158
TEHALIT.ATEHA - CADRES 1 OU 2 POSTES POUR APPAREILLAGE SAILLIE LEGRAND	CONDUITS ET CANALISATIONS	158
TEHALIT.ATEHA - CADRES 1 POSTE POUR APPAREILLAGE ALRÉA SCHNEIDER	CONDUITS ET CANALISATIONS	158
TEHALIT.ATEHA - CADRES 1 POSTE POUR APPAREILLAGE PROFIL2 ARNOULD	CONDUITS ET CANALISATIONS	158
TEHALIT.ATEHA - SUPPORTS 1 OU 2 POSTES POUR APPAREILLAGE ATÉHA	CONDUITS ET CANALISATIONS	158
TEHALIT.LIFEA	CONDUITS ET CANALISATIONS	166
TEHALIT.LIFEA - JOINTS POUR GOULOTTES LFF	CONDUITS ET CANALISATIONS	167
TEHALIT.LIFEA - LF AVEC SOCLE ET COUVERCLE, BLANC	CONDUITS ET CANALISATIONS	166
TEHALIT.LIFEA - LFF AVEC SOCLE ET COUVERCLE, BLANC	CONDUITS ET CANALISATIONS	167
TEHALIT.LIFEA - LFF AVEC SOCLE ET COUVERCLE, GRIS	CONDUITS ET CANALISATIONS	167
TEHALIT.LIFEA - SUPPORTS D'APPAREILLAGE 45 X45, BLANC	CONDUITS ET CANALISATIONS	167
TEHALIT.QUERAZ	CONDUITS ET CANALISATIONS	171
TEHALIT.QUERAZ - 50X100 AVEC SOCLE ET COUVERCLE	CONDUITS ET CANALISATIONS	172
TEHALIT.QUERAZ - 50X130 AVEC SOCLE ET COUVERCLE	CONDUITS ET CANALISATIONS	172
TEHALIT.QUERAZ - 50X160 AVEC SOCLE ET COUVERCLE	CONDUITS ET CANALISATIONS	172
TEHALIT.QUERAZ - 50X85 AVEC SOCLE ET COUVERCLE	CONDUITS ET CANALISATIONS	171
TEHALIT.SL	CONDUITS ET CANALISATIONS	161
TEHALIT.SL - ACCESSOIRES POUR SL 20 X 80	CONDUITS ET CANALISATIONS	161
TEHALIT.SL - SL 20X80	CONDUITS ET CANALISATIONS	161
TÉLÉCOMMANDES	APPAREILLAGE ET CONTRÔLE DU BÂTIMENT	343
TÉLÉCOMMANDES TÉLÉPHONIQUES	APPAREILLAGE ET CONTRÔLE DU BÂTIMENT	365
TÉLÉPHONES ANALOGIQUES	SÉCURITÉ, COMMUNICATION	939
TÉLÉPHONES FILAIRES	SÉCURITÉ, COMMUNICATION	940
TÉLÉPHONIE	DISTRIBUTION ET GESTION DE L'ÉNERGIE	216
TÉLÉPHONIE	SÉCURITÉ, COMMUNICATION	939
TÉLÉPHONIQUE	FILS ET Câbles	81
TÉLÉREPORT (CÂBLES)	FILS ET Câbles	81
TÉLÉRUPTEURS, CONTACTEURS, MINUTERIES, INTERRUPTEURS, VOYANTS	DISTRIBUTION ET GESTION DE L'ÉNERGIE	252 - 267 - 279
TÉLÉVARIATEURS	DISTRIBUTION ET GESTION DE L'ÉNERGIE	268 - 284
TELIA	CHAUFFAGE ÉLECTRIQUE, ECS, CLIMATISATION ET VENTILATION	722

Fonction-Gamme	Famille de produits	Page(s)
TEMFLEX.....	MESURE, OUTILLAGE, FIXATIONS ET CONSOMMABLES.....	1089
TEMFLEX - RUBANS ISOLANTS ÉLECTRIQUES.....	MESURE, OUTILLAGE, FIXATIONS ET CONSOMMABLES.....	1089
TEMPO.....	CHAUFFAGE ÉLECTRIQUE, ECS, CLIMATISATION ET VENTILATION.....	748
TEMPORAIRE.....	MESURE, OUTILLAGE, FIXATIONS ET CONSOMMABLES.....	1035
TERCIA AP-C45.....	CONDUITS ET CANALISATIONS.....	169
TERCIA AP-C45 - ACCESSOIRES POUR AP-C45.....	CONDUITS ET CANALISATIONS.....	170
TERCIA AP-C45 - PRISES 2 P+T.....	CONDUITS ET CANALISATIONS.....	169
TERCIA AP-C45 - PRISES 2 P+T DÉTROMPÉES.....	CONDUITS ET CANALISATIONS.....	169
TERCIA AP-C45 - PRISES RJ 45.....	CONDUITS ET CANALISATIONS.....	170
TERCIA BDS-C45.....	CONDUITS ET CANALISATIONS.....	176
TERCIA BDS-C45 - BOITES DE SOL, ÉPAISSEUR DE REVÊTEMENT 12MM.....	CONDUITS ET CANALISATIONS.....	176
TERCIA BDS-C45 - BOITES DE SOL, ÉPAISSEUR DE REVÊTEMENT 5MM.....	CONDUITS ET CANALISATIONS.....	176
TERCIA CLM-C45.....	CONDUITS ET CANALISATIONS.....	179
TERCIA CLM-C45 - COLONNES MOBILES À ÉQUIPER 1 FACE.....	CONDUITS ET CANALISATIONS.....	179
TERCIA CLM-C45 - COLONNES MOBILES À ÉQUIPER 2 FACES.....	CONDUITS ET CANALISATIONS.....	179
TERCIA CLS-C45.....	CONDUITS ET CANALISATIONS.....	178
TERCIA CLS-C45 - COLONNES À ÉQUIPER 1 FACE ALU ANODISÉ.....	CONDUITS ET CANALISATIONS.....	178
TERCIA CLS-C45 - COLONNES À ÉQUIPER 1 FACE BLANCHE.....	CONDUITS ET CANALISATIONS.....	179
TERCIA CLS-C45 - COLONNES À ÉQUIPER 2 FACES ALU ANODISÉ.....	CONDUITS ET CANALISATIONS.....	179
TERCIA CLS-C45 - COLONNES À ÉQUIPER 2 FACES BLANCHE.....	CONDUITS ET CANALISATIONS.....	179
TERCIA CLS-C45 - COLONNETTES À ÉQUIPER 1 FACE.....	CONDUITS ET CANALISATIONS.....	179
TERCIA CLS-C45 - COLONNETTES À ÉQUIPER 2 FACES.....	CONDUITS ET CANALISATIONS.....	179
TERCIA NRC-C45.....	CONDUITS ET CANALISATIONS.....	183
TERCIA NRC-C45 - NOURRICES À ÉQUIPER.....	CONDUITS ET CANALISATIONS.....	183
TERCIA NRC-C45 - NOURRICES ÉQUIPÉES À RACCORDEMENT SUR BORNIER(S).....	CONDUITS ET CANALISATIONS.....	183
TERCIA TA-C45.....	CONDUITS ET CANALISATIONS.....	167
TERCIA TA-C45 - 134X55 2 COMPARTIMENTS.....	CONDUITS ET CANALISATIONS.....	168
TERCIA TA-C45 - 164X55 3 COMPARTIMENTS.....	CONDUITS ET CANALISATIONS.....	169
TERCIA TA-C45 - 90X55 1 COMPARTIMENT.....	CONDUITS ET CANALISATIONS.....	167
TERCODE.....	SÉCURITÉ, COMMUNICATION.....	855
TERMINAUX NUMÉRIQUES SATELLITE.....	SÉCURITÉ, COMMUNICATION.....	935
TERTIAIRE.....	SÉCURITÉ, COMMUNICATION.....	851
TESSA - APPLIQUES LED.....	ÉCLAIRAGE.....	476
TEST DES DÉTECTEURS AUTOMATIQUES.....	SÉCURITÉ, COMMUNICATION.....	917
TESTEURS.....	APPAREILLAGE ET CONTRÔLE DU BÂTIMENT.....	419
TESTEURS ET CONTRÔLEURS.....	MESURE, OUTILLAGE, FIXATIONS ET CONSOMMABLES.....	991
TÊTE THERMOSTATIQUE ENERGEOASYCONNECT.....	CHAUFFAGE HYDRAULIQUE, PLOMBERIE, PHOTOVOLTAÏQUE ET BOIS.....	564
TETE THERMOSTATIQUE SENSO.....	CHAUFFAGE HYDRAULIQUE, PLOMBERIE, PHOTOVOLTAÏQUE ET BOIS.....	614
THAJ.....	CHAUFFAGE ÉLECTRIQUE, ECS, CLIMATISATION ET VENTILATION.....	712
THALASSA.....	DISTRIBUTION ET GESTION DE L'ÉNERGIE.....	294
THEBEN HTS.....	APPAREILLAGE ET CONTRÔLE DU BÂTIMENT.....	361
THELEDA.....	ÉCLAIRAGE.....	508
THELEDA - PROJECTEURS À DÉTECTION.....	ÉCLAIRAGE.....	508
THELEDA - PROJECTEURS LED.....	ÉCLAIRAGE.....	511
THEMA.....	ÉCLAIRAGE.....	483
THEMA - LUMINAIRES À VASQUE POLYCARBONATE.....	ÉCLAIRAGE.....	483
THEOS.....	ÉCLAIRAGE.....	523
THEPICCOLA.....	APPAREILLAGE ET CONTRÔLE DU BÂTIMENT.....	358
THEPREMA.....	APPAREILLAGE ET CONTRÔLE DU BÂTIMENT.....	362
THERMINOX.....	CHAUFFAGE HYDRAULIQUE, PLOMBERIE, PHOTOVOLTAÏQUE ET BOIS.....	592
THERMIQUE.....	MESURE, OUTILLAGE, FIXATIONS ET CONSOMMABLES.....	1033
THERMOSTATS.....	CHAUFFAGE ÉLECTRIQUE, ECS, CLIMATISATION ET VENTILATION.....	749
THERMOSTATS.....	CHAUFFAGE HYDRAULIQUE, PLOMBERIE, PHOTOVOLTAÏQUE ET BOIS.....	564
THERMOSTATS CONNECTÉS.....	CHAUFFAGE ÉLECTRIQUE, ECS, CLIMATISATION ET VENTILATION.....	751
THERMOSTATS CONNECTÉS.....	CHAUFFAGE HYDRAULIQUE, PLOMBERIE, PHOTOVOLTAÏQUE ET BOIS.....	565
THERMOSTATS PROGRAMMABLES.....	CHAUFFAGE ÉLECTRIQUE, ECS, CLIMATISATION ET VENTILATION.....	751
THERONDA.....	APPAREILLAGE ET CONTRÔLE DU BÂTIMENT.....	361
THESENDA.....	APPAREILLAGE ET CONTRÔLE DU BÂTIMENT.....	362
TIE-CLIP.....	MESURE, OUTILLAGE, FIXATIONS ET CONSOMMABLES.....	1030
TIGER.....	CHAUFFAGE ÉLECTRIQUE, ECS, CLIMATISATION ET VENTILATION.....	786
TIGES FILETÉES.....	MESURE, OUTILLAGE, FIXATIONS ET CONSOMMABLES.....	1062
TIIB / TINB.....	CONDUITS ET CANALISATIONS.....	134
TIIB/TINB.....	CONDUITS ET CANALISATIONS.....	134
TIMELIS CHROME.....	CHAUFFAGE ÉLECTRIQUE, ECS, CLIMATISATION ET VENTILATION.....	726
TIRE FONDS.....	MESURE, OUTILLAGE, FIXATIONS ET CONSOMMABLES.....	1068
TLI.....	SÉCURITÉ, COMMUNICATION.....	850
T-LINE - POSTE AUDIO UNIVERSEL 2 ET 5 FILS.....	SÉCURITÉ, COMMUNICATION.....	850
TMR.....	CONDUITS ET CANALISATIONS.....	152
TMS022.....	ÉCLAIRAGE.....	480
TMS022 - APPAREILS SEULS.....	ÉCLAIRAGE.....	480
TMS028.....	ÉCLAIRAGE.....	488

Fonction-Gamme	Famille de produits	Page(s)
TMS028 - APPAREILS SEULS.....	ÉCLAIRAGE.....	488
TNTSAT FRANSAT.....	SÉCURITÉ, COMMUNICATION.....	935
TÔLE - KIT BOITE DE DÉRIVATION.....	CONDUITS ET CANALISATIONS.....	104
TORONTO HD.....	ÉCLAIRAGE.....	461
TORX® - BOIS.....	MESURE, OUTILLAGE, FIXATIONS ET CONSOMMABLES.....	1062
TORX® - TÔLE AUTO-PERCEUSES.....	MESURE, OUTILLAGE, FIXATIONS ET CONSOMMABLES.....	1063
TOURNEVIS.....	MESURE, OUTILLAGE, FIXATIONS ET CONSOMMABLES.....	1003
TOWNGUIDE.....	ÉCLAIRAGE.....	522
TPC.....	CONDUITS ET CANALISATIONS.....	138
TPC N JANOFLEX ( NF EN 61386-24 ).....	CONDUITS ET CANALISATIONS.....	138
TPC N QUATTROFLEX ( NF EN 61386-24 ).....	CONDUITS ET CANALISATIONS.....	139
TP-GLISS.....	CONDUITS ET CANALISATIONS.....	139
TRADI.....	CHAUFFAGE ÉLECTRIQUE, ECS, CLIMATISATION ET VENTILATION.....	749
TRAITEMENT CIRCUIT.....	CHAUFFAGE HYDRAULIQUE, PLOMBERIE, PHOTOVOLTAÏQUE ET BOIS.....	671
TRAITEMENT COLLECTIF AMPLIFICATEURS.....	SÉCURITÉ, COMMUNICATION.....	930
TRAITEMENT COLLECTIF COMMUTATEURS.....	SÉCURITÉ, COMMUNICATION.....	931
TRAITEMENT COLLECTIF STATION.....	SÉCURITÉ, COMMUNICATION.....	932
TRAITEMENT DE L'EAU.....	CHAUFFAGE HYDRAULIQUE, PLOMBERIE, PHOTOVOLTAÏQUE ET BOIS.....	669
TRAITEMENT INDIVIDUEL ALIMENTATIONS.....	SÉCURITÉ, COMMUNICATION.....	930
TRAITEMENT INDIVIDUEL AMPLIFICATEURS.....	SÉCURITÉ, COMMUNICATION.....	930
TRAITEMENT INDIVIDUEL KITS.....	SÉCURITÉ, COMMUNICATION.....	930
TRAITEMENT INDIVIDUEL PRÉAMPLIFICATEURS.....	SÉCURITÉ, COMMUNICATION.....	930
TRANSFORMATEURS.....	DISTRIBUTION ET GESTION DE L'ÉNERGIE.....	291
TRANSFORMATEURS DE COURANT.....	DISTRIBUTION ET GESTION DE L'ÉNERGIE.....	213
TRANSFORMATEURS MONO DE SÉPARATION.....	DISTRIBUTION ET GESTION DE L'ÉNERGIE.....	291
TRANSPARENTÉ.....	MESURE, OUTILLAGE, FIXATIONS ET CONSOMMABLES.....	1085
TRCC.....	MESURE, OUTILLAGE, FIXATIONS ET CONSOMMABLES.....	1066
TRÉFLES.....	DISTRIBUTION ET GESTION DE L'ÉNERGIE.....	195
TRH-CLIP.....	MESURE, OUTILLAGE, FIXATIONS ET CONSOMMABLES.....	1031
TRIAC.....	ÉCLAIRAGE.....	552
TRIGA Z.....	MESURE, OUTILLAGE, FIXATIONS ET CONSOMMABLES.....	1057
TRIGA Z - MÉCANIQUES.....	MESURE, OUTILLAGE, FIXATIONS ET CONSOMMABLES.....	1057
TRL.....	MESURE, OUTILLAGE, FIXATIONS ET CONSOMMABLES.....	1066
TROUSSES DE JONCTION.....	DISTRIBUTION ET GESTION DE L'ÉNERGIE.....	200
TUBAGE FLEXIBLE.....	CHAUFFAGE HYDRAULIQUE, PLOMBERIE, PHOTOVOLTAÏQUE ET BOIS.....	592
TUBE 1 - 230 - PROJECTEURS LED.....	ÉCLAIRAGE.....	513
TUBE 2 - 230 - PROJECTEURS LED.....	ÉCLAIRAGE.....	513
TUBE CUIVRE.....	CHAUFFAGE HYDRAULIQUE, PLOMBERIE, PHOTOVOLTAÏQUE ET BOIS.....	628
TUBE LED À CULOT G24.....	ÉCLAIRAGE.....	548
TUBE LED CIRCULAIRE T8 G10Q.....	ÉCLAIRAGE.....	545
TUBE MULTICOUCHE.....	CHAUFFAGE HYDRAULIQUE, PLOMBERIE, PHOTOVOLTAÏQUE ET BOIS.....	629
TUBE MULTICOUCHE PERT AL PERT - GAMME 0,2 BETASKIN.....	CHAUFFAGE HYDRAULIQUE, PLOMBERIE, PHOTOVOLTAÏQUE ET BOIS.....	629
TUBE MULTICOUCHE PEX AL PEX - GAMME 0,4 MULTISKIN.....	CHAUFFAGE HYDRAULIQUE, PLOMBERIE, PHOTOVOLTAÏQUE ET BOIS.....	629
TUBE PE.....	CHAUFFAGE HYDRAULIQUE, PLOMBERIE, PHOTOVOLTAÏQUE ET BOIS.....	632
TUBE PE XA D.....	CHAUFFAGE HYDRAULIQUE, PLOMBERIE, PHOTOVOLTAÏQUE ET BOIS.....	620
TUBE PER.....	CHAUFFAGE HYDRAULIQUE, PLOMBERIE, PHOTOVOLTAÏQUE ET BOIS.....	618 - 630
TUBE PER BAO.....	CHAUFFAGE HYDRAULIQUE, PLOMBERIE, PHOTOVOLTAÏQUE ET BOIS.....	619
TUBE PER BAO.....	CHAUFFAGE HYDRAULIQUE, PLOMBERIE, PHOTOVOLTAÏQUE ET BOIS.....	620 - 631
TUBE PER GAINÉ.....	CHAUFFAGE HYDRAULIQUE, PLOMBERIE, PHOTOVOLTAÏQUE ET BOIS.....	618 - 630
TUBE PER GAINÉ ISOLE.....	CHAUFFAGE HYDRAULIQUE, PLOMBERIE, PHOTOVOLTAÏQUE ET BOIS.....	630
TUBE PER NU.....	CHAUFFAGE HYDRAULIQUE, PLOMBERIE, PHOTOVOLTAÏQUE ET BOIS.....	618 - 630
TUBE PE-XA.....	CHAUFFAGE HYDRAULIQUE, PLOMBERIE, PHOTOVOLTAÏQUE ET BOIS.....	621
TUBES IRL.....	CONDUITS ET CANALISATIONS.....	122
TUBES LED.....	ÉCLAIRAGE.....	546
TUBES LED À CULOT G13.....	ÉCLAIRAGE.....	546
TUBES LED À CULOT G5.....	ÉCLAIRAGE.....	546
TUBES MRL.....	CONDUITS ET CANALISATIONS.....	129
TUBES POUR PLANCHERS.....	CHAUFFAGE HYDRAULIQUE, PLOMBERIE, PHOTOVOLTAÏQUE ET BOIS.....	620
TURBO KIT.....	MESURE, OUTILLAGE, FIXATIONS ET CONSOMMABLES.....	1020
TURBO KIT - FORETS.....	MESURE, OUTILLAGE, FIXATIONS ET CONSOMMABLES.....	1020
TURBOGLISS.....	CONDUITS ET CANALISATIONS.....	131
TURBOGLISS - BOUCHONS OBTURATEURS.....	CONDUITS ET CANALISATIONS.....	137
TWISTER 2.....	ÉCLAIRAGE.....	516
TWISTER 2 SENSOR.....	ÉCLAIRAGE.....	516
TWISTER 2 SENSOR - PROJECTEURS LED À DÉTECTION.....	ÉCLAIRAGE.....	516
TYBOX.....	CHAUFFAGE ÉLECTRIQUE, ECS, CLIMATISATION ET VENTILATION.....	751
TYMOOV.....	SÉCURITÉ, COMMUNICATION.....	885
TYPE 1 MODULAIRE DÉBROCHABLE.....	DISTRIBUTION ET GESTION DE L'ÉNERGIE.....	215
TYPE 2 INTÉGRABLE.....	DISTRIBUTION ET GESTION DE L'ÉNERGIE.....	214
TYPE 2 MODULAIRE.....	DISTRIBUTION ET GESTION DE L'ÉNERGIE.....	215
TYPE 2 MODULAIRE DÉBROCHABLE.....	DISTRIBUTION ET GESTION DE L'ÉNERGIE.....	215



Fonction-Gamme	Famille de produits	Page(s)
TYPE 2B (ALARMES).....	SÉCURITÉ, COMMUNICATION .....	916
TYPE 3 (ALARMES).....	SÉCURITÉ, COMMUNICATION .....	916
TYPE 4 (ALARMES).....	SÉCURITÉ, COMMUNICATION .....	912
TYPE 4 RGP - ALARME RADIO.....	SÉCURITÉ, COMMUNICATION .....	913
TYPE AC.....	DISTRIBUTION ET GESTION DE L'ÉNERGIE .....	266
TYPE HI.....	DISTRIBUTION ET GESTION DE L'ÉNERGIE .....	266
TYXAL+.....	SÉCURITÉ, COMMUNICATION .....	890
TYXIA.....	APPAREILLAGE ET CONTRÔLE DU BÂTIMENT .....	338
UI000 R2V DISTINGO NEXANS NORME XP.....	FILS ET CÂBLES.....	68
UI000 R2V MULTICONDUCTEURS NORME XP.....	FILS ET CÂBLES.....	74
UI000 R2V NORME XP.....	FILS ET CÂBLES.....	70
UHF ANTENNES.....	SÉCURITÉ, COMMUNICATION .....	931
UL030 - PROJECTEURS IMMERGEABLES À LED INTÉGRÉES.....	ÉCLAIRAGE.....	514
ULTRALED.....	SÉCURITÉ, COMMUNICATION .....	902
ULYS - LE COMPTEUR COMPLET ET CONNECTE.....	DISTRIBUTION ET GESTION DE L'ÉNERGIE .....	212
UMG604 - CENTRALES DE MESURE MODULAIRE.....	DISTRIBUTION ET GESTION DE L'ÉNERGIE .....	213
UMG96 - CENTRALES DE MESURE EN FACADE 96X96.....	DISTRIBUTION ET GESTION DE L'ÉNERGIE.....	213
UNICA.....	APPAREILLAGE ET CONTRÔLE DU BÂTIMENT.....	390
UNICA - BOITE DE CONCENTRATION.....	APPAREILLAGE ET CONTRÔLE DU BÂTIMENT.....	395
UNICA - BOITIER SAILLIE.....	APPAREILLAGE ET CONTRÔLE DU BÂTIMENT.....	395
UNICA - MÉCANISMES.....	APPAREILLAGE ET CONTRÔLE DU BÂTIMENT.....	390
UNICA - PLAQUES PRO.....	APPAREILLAGE ET CONTRÔLE DU BÂTIMENT.....	395
UNICA - PLAQUES PURE.....	APPAREILLAGE ET CONTRÔLE DU BÂTIMENT.....	393
UNICA - PLAQUES STUDIO.....	APPAREILLAGE ET CONTRÔLE DU BÂTIMENT.....	394
UNICA - PLAQUES STUDIO COLOR.....	APPAREILLAGE ET CONTRÔLE DU BÂTIMENT.....	394
UNICA - PLAQUES STUDIO MÉTAL.....	APPAREILLAGE ET CONTRÔLE DU BÂTIMENT.....	394
UNICA - SUPPORTS DE FIXATION.....	APPAREILLAGE ET CONTRÔLE DU BÂTIMENT.....	393
UNICA - WISER.....	APPAREILLAGE ET CONTRÔLE DU BÂTIMENT.....	395
UNI-FIT.....	ÉCLAIRAGE.....	462
UNIGRIP.....	MESURE, OUTILLAGE, FIXATIONS ET CONSOMMABLES.....	1075
UNIGRIP - EMBOUT BOUCLE (FR) N2.....	MESURE, OUTILLAGE, FIXATIONS ET CONSOMMABLES.....	1075
UNIGRIP - EMBOUT FILETÉ (EF).....	MESURE, OUTILLAGE, FIXATIONS ET CONSOMMABLES.....	1076
UNIPRESS 6/120 - SERTISSEUSE HYDRAULIQUE SANS MATRICES.....	MESURE, OUTILLAGE, FIXATIONS ET CONSOMMABLES.....	1032
UNIVERSELLES.....	MESURE, OUTILLAGE, FIXATIONS ET CONSOMMABLES.....	1056
URAJET.....	SÉCURITÉ, COMMUNICATION .....	906
URALIFE.....	SÉCURITÉ, COMMUNICATION .....	904
URAONE.....	SÉCURITÉ, COMMUNICATION .....	905
URBIA GREEN.....	CHAUFFAGE HYDRAULIQUE, PLOMBERIE, PHOTOVOLTAÏQUE ET BOIS.....	585
USB (CÂBLES).....	ÉLECTROMÉNAGER ET MULTIMÉDIA.....	1158
UTIL.....	CONDUITS ET CANALISATIONS .....	142
VALISE DE COSSÉS PRÉISOLÉES.....	DISTRIBUTION ET GESTION DE L'ÉNERGIE.....	307
VALISES.....	MESURE, OUTILLAGE, FIXATIONS ET CONSOMMABLES.....	1034
VANNES À BRIDES COURSE 20MM.....	CHAUFFAGE HYDRAULIQUE, PLOMBERIE, PHOTOVOLTAÏQUE ET BOIS.....	666
VANNES COMBINÉES PICV.....	CHAUFFAGE HYDRAULIQUE, PLOMBERIE, PHOTOVOLTAÏQUE ET BOIS.....	668
VANNES DE RÉGULATION FILETÉES À BOISSEAU SPHÉRIQUE.....	CHAUFFAGE HYDRAULIQUE, PLOMBERIE, PHOTOVOLTAÏQUE ET BOIS.....	667
VANNES DE RÉGULATION TARAUDEES À BOISSEAU SPHÉRIQUE.....	CHAUFFAGE HYDRAULIQUE, PLOMBERIE, PHOTOVOLTAÏQUE ET BOIS.....	663
VANNES ET MOTEURS.....	CHAUFFAGE HYDRAULIQUE, PLOMBERIE, PHOTOVOLTAÏQUE ET BOIS.....	658
VANNES FILETÉES COURSE 5,5MM.....	CHAUFFAGE HYDRAULIQUE, PLOMBERIE, PHOTOVOLTAÏQUE ET BOIS.....	665
VANNES TERMINALES.....	CHAUFFAGE HYDRAULIQUE, PLOMBERIE, PHOTOVOLTAÏQUE ET BOIS.....	664
VANNES TOUT-OU-RIEN À BOISSEAU SPHÉRIQUE.....	CHAUFFAGE HYDRAULIQUE, PLOMBERIE, PHOTOVOLTAÏQUE ET BOIS.....	662
VANSBRO - APPLIQUES POUR LAMPES 230V.....	ÉCLAIRAGE.....	502
VARIO.....	DISTRIBUTION ET GESTION DE L'ÉNERGIE.....	218
VARIO - PARAFONDRE POUR ANTENNE.....	DISTRIBUTION ET GESTION DE L'ÉNERGIE.....	217
VARIO - PARAFONDRE POUR TÉLÉPHONIE.....	DISTRIBUTION ET GESTION DE L'ÉNERGIE.....	217
VARIO - PARAFONDRES TYPE 2 NON DÉBROCHABLES IMAX 15KA AUTOPROTÉGÉS.....	DISTRIBUTION ET GESTION DE L'ÉNERGIE.....	216
VARIOS PICO.....	CHAUFFAGE HYDRAULIQUE, PLOMBERIE, PHOTOVOLTAÏQUE ET BOIS.....	656
VASA - APPLIQUES LED.....	ÉCLAIRAGE.....	502
VBS.....	CONDUITS ET CANALISATIONS .....	129
VBS - ACCESSOIRES COMMUNS.....	CONDUITS ET CANALISATIONS .....	131
VBS - ACCESSOIRES POUR TUBE ACIER FILETÉ.....	CONDUITS ET CANALISATIONS .....	130
VBS - ACCESSOIRES TUBES ACIER NON FILETÉ.....	CONDUITS ET CANALISATIONS .....	130
VBS - CRAPAUTAGE.....	CONDUITS ET CANALISATIONS .....	119
VBS - PROFILÉ.....	CONDUITS ET CANALISATIONS .....	119
VBS - SUPPORT TOIT.....	CONDUITS ET CANALISATIONS .....	119
VBS - TUBE ACIER FILETÉ EZ.....	CONDUITS ET CANALISATIONS .....	130
VBS - TUBE ACIER NON FILETÉ EZ.....	CONDUITS ET CANALISATIONS .....	129
VCXI.....	DISTRIBUTION ET GESTION DE L'ÉNERGIE.....	313
VCXI - COSSÉS ALU-CUIVRE BT À VIS AUTO-CASSANTES.....	DISTRIBUTION ET GESTION DE L'ÉNERGIE.....	313
VDI RÉSIDENTIEL.....	RÉSEAUX VDI.....	946
VDI TERTIAIRE.....	RÉSEAUX VDI.....	951
VEGA.....	DISTRIBUTION ET GESTION DE L'ÉNERGIE.....	273

Fonction-Gamme	Famille de produits	Page(s)
VEGA - 18.....	DISTRIBUTION ET GESTION DE L'ÉNERGIE.....	273
VEGA - D.....	DISTRIBUTION ET GESTION DE L'ÉNERGIE.....	273
VELIS EVOLUTION.....	CHAUFFAGE ÉLECTRIQUE, ECS, CLIMATISATION ET VENTILATION.....	819
VELIS EVOLUTION +.....	CHAUFFAGE ÉLECTRIQUE, ECS, CLIMATISATION ET VENTILATION.....	818
VELIS WIFI.....	CHAUFFAGE ÉLECTRIQUE, ECS, CLIMATISATION ET VENTILATION.....	818
VENTILATEURS HÉLICOÏDES MURAUX ET EXTRACTEURS DE CONDUIT.....	CHAUFFAGE ÉLECTRIQUE, ECS, CLIMATISATION ET VENTILATION.....	782
VENTILATION.....	CHAUFFAGE ÉLECTRIQUE, ECS, CLIMATISATION ET VENTILATION.....	759
VENTILATION DOUBLE FLUX.....	CHAUFFAGE ÉLECTRIQUE, ECS, CLIMATISATION ET VENTILATION.....	759
VENTILATION SIMPLE FLUX AUTOREGLABLE.....	CHAUFFAGE ÉLECTRIQUE, ECS, CLIMATISATION ET VENTILATION.....	765
VENTILATION SIMPLE FLUX HYGRORÉGLABLE.....	CHAUFFAGE ÉLECTRIQUE, ECS, CLIMATISATION ET VENTILATION.....	762
VENTILATION TERTIAIRE ET COLLECTIVE.....	CHAUFFAGE ÉLECTRIQUE, ECS, CLIMATISATION ET VENTILATION.....	766
VENTILO RADIATEURS.....	CHAUFFAGE HYDRAULIQUE, PLOMBERIE, PHOTOVOLTAÏQUE ET BOIS.....	605
VENTOUSES.....	SÉCURITÉ, COMMUNICATION.....	862
VERANDA.....	ÉCLAIRAGE.....	439
VERNOSC.....	ÉCLAIRAGE.....	476
VERNOSC - APPLIQUES LED.....	ÉCLAIRAGE.....	476
VERNOSC T1/T2.....	ÉCLAIRAGE.....	472
VERNOSC T1/T2 - HUBLOTS À DÉTECTEUR À LED INTÉGRÉES.....	ÉCLAIRAGE.....	472
VERNOSC T1/T2 - HUBLOTS A LED INTEGREES.....	ÉCLAIRAGE.....	472
VERROUILLAGE.....	SÉCURITÉ, COMMUNICATION.....	862
VERROUS.....	SÉCURITÉ, COMMUNICATION.....	868
VGA (CÂBLES).....	ÉLECTROMÉNAGER ET MULTIMÉDIA.....	1157
VGA "FLEX" (CÂBLES).....	ÉLECTROMÉNAGER ET MULTIMÉDIA.....	1158
VGA + JACK (CÂBLES).....	ÉLECTROMÉNAGER ET MULTIMÉDIA.....	1158
VIADIS.....	CONDUITS ET CANALISATIONS.....	166
VIADIS - CLOISONS.....	CONDUITS ET CANALISATIONS.....	166
VIADIS - COLORIS BLANC ARTIC.....	CONDUITS ET CANALISATIONS.....	166
VIADIS - GOULOTTE.....	CONDUITS ET CANALISATIONS.....	166
VIADIS - GTL.....	CONDUITS ET CANALISATIONS.....	146
VIDÉO.....	DISTRIBUTION ET GESTION DE L'ÉNERGIE.....	217
VIDÉO SURVEILLANCE.....	SÉCURITÉ, COMMUNICATION.....	924
VIKING 3 - BLOCS JONCTION À VIS.....	DISTRIBUTION ET GESTION DE L'ÉNERGIE.....	303
VIKING 3 - BLOCS JONCTION V/J.....	DISTRIBUTION ET GESTION DE L'ÉNERGIE.....	304
VIKING 3 - BUTÉES DE BLOCAGE.....	DISTRIBUTION ET GESTION DE L'ÉNERGIE.....	304
VIKING 3 - CLOISONS TERMINALES VIS ET RESSORT.....	DISTRIBUTION ET GESTION DE L'ÉNERGIE.....	304
VIPER.....	MESURE, OUTILLAGE, FIXATIONS ET CONSOMMABLES.....	1061
VIS.....	MESURE, OUTILLAGE, FIXATIONS ET CONSOMMABLES.....	1062
VISBY - APPLIQUES LED.....	ÉCLAIRAGE.....	502
VISIO PETITES CAPACITES.....	CHAUFFAGE ÉLECTRIQUE, ECS, CLIMATISATION ET VENTILATION.....	817
VISSEUSES.....	MESURE, OUTILLAGE, FIXATIONS ET CONSOMMABLES.....	1014
VIVAFONTE SMART ECOCONTROL.....	CHAUFFAGE ÉLECTRIQUE, ECS, CLIMATISATION ET VENTILATION.....	697
VIZENGO ACI HYBRIDE VERTICAL MURAL.....	CHAUFFAGE ÉLECTRIQUE, ECS, CLIMATISATION ET VENTILATION.....	820
VIZENGO ACI HYBRIDE VERTICAL STABLE.....	CHAUFFAGE ÉLECTRIQUE, ECS, CLIMATISATION ET VENTILATION.....	820
VL - SVN511 KIT MAINS LIBRES.....	SÉCURITÉ, COMMUNICATION.....	842
VL - SWD501 KITS MAINS LIBRES.....	SÉCURITÉ, COMMUNICATION.....	840
VOCALL.....	SÉCURITÉ, COMMUNICATION.....	922
VOLETS BATTANTS.....	SÉCURITÉ, COMMUNICATION.....	882
VOLETS ROULANTS.....	SÉCURITÉ, COMMUNICATION.....	882
VOLGA.....	CHAUFFAGE ÉLECTRIQUE, ECS, CLIMATISATION ET VENTILATION.....	710
VOLTA 2.....	DISTRIBUTION ET GESTION DE L'ÉNERGIE.....	272
VOLTA 2 - COFFRETS ENCASTRÉS.....	DISTRIBUTION ET GESTION DE L'ÉNERGIE.....	272
VOLUME ATTENANT.....	CONDUITS ET CANALISATIONS.....	143
VOSS - APPLIQUES LED.....	ÉCLAIRAGE.....	501
VSYSTEMPRO.....	SÉCURITÉ, COMMUNICATION.....	843
VUELTA.....	CHAUFFAGE ÉLECTRIQUE, ECS, CLIMATISATION ET VENTILATION.....	707
WELCOME.....	SÉCURITÉ, COMMUNICATION.....	925
WINK.....	ÉCLAIRAGE.....	516
WISER LINK.....	CHAUFFAGE ÉLECTRIQUE, ECS, CLIMATISATION ET VENTILATION.....	756
WISER LINK.....	DISTRIBUTION ET GESTION DE L'ÉNERGIE.....	228
WITTY.....	DISTRIBUTION ET GESTION DE L'ÉNERGIE.....	220
WITTY - ACCESSOIRES.....	DISTRIBUTION ET GESTION DE L'ÉNERGIE.....	220
WITTY - BORNES.....	DISTRIBUTION ET GESTION DE L'ÉNERGIE.....	220
X SOL.....	CHAUFFAGE HYDRAULIQUE, PLOMBERIE, PHOTOVOLTAÏQUE ET BOIS.....	626
XI EX.....	RÉSEAUX VDI.....	982
X3.....	CHAUFFAGE ÉLECTRIQUE, ECS, CLIMATISATION ET VENTILATION.....	800
X3 EX LCD USB.....	RÉSEAUX VDI.....	983
X4 RM PLUS.....	RÉSEAUX VDI.....	983
X4 RT.....	RÉSEAUX VDI.....	983
XALD - BOITES À BOUTONS MARCHE/ARRÊT.....	DISTRIBUTION ET GESTION DE L'ÉNERGIE.....	296
XALK - BOITES À BOUTONS ARRÊT D'URGENCE.....	DISTRIBUTION ET GESTION DE L'ÉNERGIE.....	296
XB4 & XB5 ACCESSOIRES.....	DISTRIBUTION ET GESTION DE L'ÉNERGIE.....	297

Fonction-Gamme	Famille de produits	Page(s)
XB4 PRODUITS COMPLETS MÉTAL .....	DISTRIBUTION ET GESTION DE L'ÉNERGIE .....	296
XBS PRODUITS COMPLETS .....	DISTRIBUTION ET GESTION DE L'ÉNERGIE .....	297
XCT .....	DISTRIBUTION ET GESTION DE L'ÉNERGIE .....	311
XCT - COSSES TUBULAIRES CUIVRE BT SELON NF C 20-130 .....	DISTRIBUTION ET GESTION DE L'ÉNERGIE .....	311
XELLIP .....	SÉCURITÉ, COMMUNICATION .....	852
XELLIP - LOGICIELS ET APPLICATIONS PC .....	SÉCURITÉ, COMMUNICATION .....	854
XELLIP - MONITEUR DE RÉCEPTION (PETIT TERTIAIRE / PLATEAUX DE BUREAU) .....	SÉCURITÉ, COMMUNICATION .....	854
XELLIP - PORTIERS IP AUDIO .....	SÉCURITÉ, COMMUNICATION .....	852
XELLIP - PORTIERS IP AUDIO VIDÉO .....	SÉCURITÉ, COMMUNICATION .....	853
XELLIP - PORTIERS IP AVEC LECTEUR DE CONTRÔLE D'ACCÈS .....	SÉCURITÉ, COMMUNICATION .....	853
XELLIP - POSTES CHEFS DE RÉCEPTION .....	SÉCURITÉ, COMMUNICATION .....	853
XL3 .....	DISTRIBUTION ET GESTION DE L'ÉNERGIE .....	257
XL3 - ÉQUIPEMENTS POUR COFFRETS XL3 160 ISOLANTS AVEC ESPACE DÉDIÉ .....	DISTRIBUTION ET GESTION DE L'ÉNERGIE .....	258
XL3 - PORTES POUR COFFRETS XL3 .....	DISTRIBUTION ET GESTION DE L'ÉNERGIE .....	258
XL3 - XL3 125 «PRÊT À L'EMPLOI» .....	DISTRIBUTION ET GESTION DE L'ÉNERGIE .....	257
XL3 - XL3 160 «PRÊT À L'EMPLOI», ISOLANT, AVEC ESPACE DÉDIÉ, CLASSE II .....	DISTRIBUTION ET GESTION DE L'ÉNERGIE .....	257
XL3 - XL3 160 «PRÊT À L'EMPLOI», ISOLANT, TOUT MODULAIRE, CLASSE II, PORTE EN OPTION .....	DISTRIBUTION ET GESTION DE L'ÉNERGIE .....	257
XL3 - XL3 160 «PRÊT À L'EMPLOI», MÉTAL, TOUT MODULAIRE, PORTE EN OPTION .....	DISTRIBUTION ET GESTION DE L'ÉNERGIE .....	258
XLED HOME 2 - PROJECTEURS À DÉTECTION .....	ÉCLAIRAGE .....	507
XLED PRO .....	ÉCLAIRAGE .....	507
XLED PRO - PROJECTEURS À DÉTECTION .....	ÉCLAIRAGE .....	507
XLED PRO 240 .....	ÉCLAIRAGE .....	508
XLED PRO 240 - PROJECTEURS À DÉTECTION .....	ÉCLAIRAGE .....	508
XLED SLIM - PROJECTEURS À DÉTECTION .....	ÉCLAIRAGE .....	507
XSOLAR GL - BORNES SOLAIRES À DÉTECTION .....	ÉCLAIRAGE .....	496
XSOLAR L-S - APPLIQUES À DÉTECTION .....	ÉCLAIRAGE .....	508
XT2 SDS+ .....	MESURE, OUTILLAGE, FIXATIONS ET CONSOMMABLES .....	1017
XT2 SDS+ - FORETS .....	MESURE, OUTILLAGE, FIXATIONS ET CONSOMMABLES .....	1017
XT3 SDS MAX .....	MESURE, OUTILLAGE, FIXATIONS ET CONSOMMABLES .....	1019
XT3 SDS MAX - FORETS .....	MESURE, OUTILLAGE, FIXATIONS ET CONSOMMABLES .....	1019
XT3 SDS+ .....	MESURE, OUTILLAGE, FIXATIONS ET CONSOMMABLES .....	1018
XT3 SDS+ - FORETS .....	MESURE, OUTILLAGE, FIXATIONS ET CONSOMMABLES .....	1018
Y UNIVERSEL .....	MESURE, OUTILLAGE, FIXATIONS ET CONSOMMABLES .....	1076
YAKO PERFORMANCE - PROJECTEURS LED .....	ÉCLAIRAGE .....	510
YAKO PERFORMANCE DETECT - PROJECTEURS À DÉTECTION .....	ÉCLAIRAGE .....	509
YAKO SLIM - PROJECTEURS LED .....	ÉCLAIRAGE .....	510
YAKO SLIM SENSOR - PROJECTEURS À DÉTECTION .....	ÉCLAIRAGE .....	509
YALI PARADA .....	CHAUFFAGE ÉLECTRIQUE, ECS, CLIMATISATION ET VENTILATION .....	711
YALI RAMO .....	CHAUFFAGE ÉLECTRIQUE, ECS, CLIMATISATION ET VENTILATION .....	710
YONOS PICO .....	CHAUFFAGE HYDRAULIQUE, PLOMBERIE, PHOTOVOLTAÏQUE ET BOIS .....	657
Z1 ZENERGY CUBE EX .....	RÉSEAUX VDI .....	985
Z3 ZENBOX EX .....	RÉSEAUX VDI .....	985
Z4 B-BOX 2 EX .....	RÉSEAUX VDI .....	986
ZADORA / BOMBAY KIT LED COREPRO - KITS .....	ÉCLAIRAGE .....	440
ZENA ECONOX .....	CHAUFFAGE HYDRAULIQUE, PLOMBERIE, PHOTOVOLTAÏQUE ET BOIS .....	587
ZENEO ACI HYBRID .....	CHAUFFAGE ÉLECTRIQUE, ECS, CLIMATISATION ET VENTILATION .....	819
ZENEO ACI HYBRIDE .....	CHAUFFAGE ÉLECTRIQUE, ECS, CLIMATISATION ET VENTILATION .....	816
ZENEO ACI HYBRIDE AUTRES .....	CHAUFFAGE ÉLECTRIQUE, ECS, CLIMATISATION ET VENTILATION .....	819
ZENTECH .....	MESURE, OUTILLAGE, FIXATIONS ET CONSOMMABLES .....	1052
ZENTECH - MATÉRIAUX CREUX .....	MESURE, OUTILLAGE, FIXATIONS ET CONSOMMABLES .....	1052
ZEN-X .....	RÉSEAUX VDI .....	982
ZODIAK .....	ÉCLAIRAGE .....	517
ZOE LED .....	ÉCLAIRAGE .....	465
ZURO LED .....	ÉCLAIRAGE .....	521

Référence	Page	Référence	Page	Référence	Page	Référence	Page	Référence	Page
<b>3M</b>		TRM 85298	1090	ABB 215664	281	ACO B1206AST	91	ACA HKDS-060-082	599
POU 2559C	967	TRM 85299	1090	ABB 359879	278	ACO B1207AST	91	ACA HKDS-060-102	599
POU FP2MFIK	955	TRM 85387	313	ABB 362118	279	ACO IC5312	92	ACA HKDS-060-122	599
POU FP4MFIKW	955	TRM 85394	313	ABB 362119	279	ACO IC5586C100	92	ACA HKDS-200-028	599
POU FP4MFIKWB	955	TRM 85403	313	ABB 425876	279	ACO IC5586C50	92	ACA HKDS-200-042	599
POU FP4MF2KW	955	TRM 85411	313	ABB 435004	279	ACO IC5633C100	92	ACA HKDS-200-055	599
POU KSEF45W	955	TRM 85775	314	ABB 435150	279	ACO IC5633C15	92	ACA HKDS-200-068	599
POU KSES45ND	955	TRM 85776	314	ABB 435151	279	ACO IC5633C30	92	ACA HKS-200-028	599
POU KSEU45W	955	TRM 85815	314	ABB 443051	277	ACO IC5633C50	92	ACA HKS-200-042	599
POU KGASN45W	955	TRM 85824	314	ABB 443061	277	ACO IC5634C100	92	ACA HKS-200-055	599
POU KGFA5W	955	TRM 85833	314	ABB 443151	277	ACO IC5634C15	92	ACA HKS-200-068	599
POU KGS45W	955	TRM 88594	200	ABB 443161	277	ACO IC5634C30	92	ACA HNX-180-059-BF	605
POU KGU45W	955	TRM 88594	1088	ABB 444051	277	ACO IC5634C50	92	ACA HNX-180-074-BF	605
POU NS01659A	960	TRM 88595	200	ABB 444061	277	ACO IC5635C100	92	ACA HNX-200-059-BF	605
POU NS01733A	960	TRM 88595	1088	ABB 444151	277	ACO IC5635C15	92	ACA HNX-200-074-BF	605
POU NS41106A	960	TRM 88597	200	ABB 444161	277	ACO IC5635C30	92	ACA KA-140-050	600
POU NS41121A	960	TRM 88597	1088	ABB 470229	278	ACO IC5635C50	92	ACA KA-184-060	600
POU OCKSEF8	955	TRM 88602	200	ABB 470233	278	ACO IC5666C100	92	ACA KZ-100-050	607
POU OCKSE58	955	TRM 88602	1088	ABB 470236	278	ACO IC5666C50	92	ACA KZ-120-050	607
POU OCKSEU8	955	TRM 92010	200	ABB 470238	278	ACO IC5667C100	92	ACA KZ-150-050	607
POU OCK6F8	955	TRM 92011	200	ABB 470239	278	ACO IC5667C50	92	ACA KZ-170-060	607
POU OCK6U8	955	TRM 92012	200	ABB 470241	278	ACO M4969C1	87	ACA LN-112-050	606
POU PPCAIUF24	955	TRM 92013	200	ABB 470429	278	ACO M4969ST	87	ACA LN-112-050-IFS	606
POU VOLI0SFL4TM	89	TRM 92014	200	ABB 470433	278	ACO M4969T5	87	ACA LN-168-050	606
POU VOLI0SFL8T5	89	TRM 92031	200	ABB 470436	278	ACO M4969U3	87	ACA LN-172-050-IFS	606
POU VOL6AFFL4TM	89	TRM 92111	200	ABB 470438	278	ACO M5007BOX300	87	ACA LN-180-050-IFS	606
POU VOL6AFFL8T5	89	TRM 92113	200	ABB 470439	278	ACO M5007C1	87	ACA LNL-112-050	607
POU VOL6AFL4T5	89	TRM 92332	200	ABB 470441	278	ACO M5007CSOM	87	ACA LNL-145-050	607
POU VOL6AFL4TM	89	TRM 92810	200	ABB 471012	279	ACO M5007ST	87	ACA LNR-112-050	607
POU VOL6AFL8T5	89	TRM 92813	200	ABB 471013	279	ACO M5007T5	88	ACA LNR-145-050	607
POU VOL6FL4T5	88	TRM 92921	200	ABB 471016	279	ACO M5009C100	88	ACA SHX-200-029	600
POU VOL6FL4TM	88	TRM 80470	1089	ABB 471033	279	ACO M5009CSOM	88	ACA SHX-200-044	600
POU VOL6FL8T5	88	TRM 20841N	1090	ABB 703006	279	ACO M5009ST	88	ACA SHX-200-059	600
POU VOL6FL8TM	88	TRM 80016N	1088	ABB 799115	280	ACO M5009T5	88	ACA SHX-200-074	600
POU VOLOCK6ASN8	955	TRM 80340N	941	ABB 799116	280	ACO N8526AST	92	ACA SHXD-060-059	600
POU VOLOCK65H8	955	TRM 84083N	941	ABB 799121	280	ACO N8528AST	92	ACA SHXD-060-074	600
POU VOLSFK16	955	TRM 84084N	941	ABB 799122	280	ACO N8648BAST	92	ACA SHXD-060-088	600
POU VOLSFK16	955	TRM 84890N	941	ABB 799123	280	ACO N8889AST	92	ACA SHXD-060-104	600
POU VOLSFK24	955	TRM 85778N	941	ABB 799124	280	ACO R7064ST	87	ACA SHXD-070-059	600
POU VOLSFK24	955	TRM 85779N	941	ABB 799221	280	ACO R7064T5	87	ACA SHXD-070-074	600
TRM 24709	1090			ABB 799222	280	ACO R7291AT5	88	ACA SHXD-070-088	600
TRM 80000	1089			ABB 799223	280	ACO R7291ATM	88	ACA SHXD-070-104	600
TRM 80012	1089			ABB 799224	280	ACO R7292AT5	88	ACA SHXD-200-029	600
TRM 80014	1089			ABB ISBK991015R1094	281	ACO R7400AC1	83	ACA SHXD-200-044	600
TRM 80017	1088			ABB HQ215803	281	ACO R7400AT5	83	ACA SHXD-200-059	600
TRM 80020	1089			ABB L619641	281	ACO R7800A05	83	ACA SHXD-200-074	600
TRM 80021	1089			ABB L619643	281	ACO R7800A18	83	ACA SL-090-050/IFS	607
TRM 80456	1089			ABB L619645	281	ACO R8146FST	89	ACA SL-120-050	606
TRM 80457	1089			ABB L619647	281	ACO R8205EST	89	ACA SL-130-050/IFS	607
TRM 80462	1089			ABB T200660	279			ACA SL-150-050	606
TRM 80463	1089					<b>ACOVA</b>		ACA SL-150-060	606
TRM 80464	1089	<b>ABB</b>		<b>ACOME CABLES</b>		ACA 887700	707	ACA SL-170-060	606
TRM 80465	1089	ABB 26326	279	ACO B1002AST	90	ACA 887700	750	ACA SL-170-060/IFS	607
TRM 80466	1089	ABB 26506	279	ACO B1004AST	90	ACA ALN-112-050/GF	611	ACA SVH-180-050	599
TRM 80469	1089	ABB 27402	279	ACO B1006AST	90	ACA ALN-168-050/GF	611	ACA SVH-180-060	599
TRM 80471	1089	ABB 27410	279	ACO B1011AST	90	ACA ALN-176-050/GF	611	ACA SVXD-059-080	600
TRM 80472	1089	ABB 27417	279	ACO B1013AST	90	ACA ASX-126-050/GF	611	ACA SVXD-059-100	600
TRM 80479	1089	ABB 190024	279	ACO B1015AST	91	ACA ASX-148-050/GF	611	ACA SVXD-059-120	600
TRM 80536	1090	ABB 190028	279	ACO B1029AST	91	ACA ASX-185-080/GF	611	ACA SVXD-059-140	600
TRM 80963	1089	ABB 190030	280	ACO B1031AST	91	ACA FAS-133-050	605	ACA SVXD-074-080	600
TRM 82100	200	ABB 190031	280	ACO B1033AST	91	ACA FAS-185-060	605	ACA SVXD-074-100	600
TRM 82100	1088	ABB 190032	280	ACO B1186AST	90	ACA FL118-055IFS	607	ACA SVXD-074-120	600
TRM 82300	200	ABB 190033	280	ACO B1188AST	90	ACA FL168-055IFS	607	ACA SVXD-074-140	600
TRM 82300	1088	ABB 190036	279	ACO B1188AST	91	ACA FR118-055	605	ACA TAKE-050-041/CF	710
TRM 83995	941	ABB 190037	279	ACO B1189AST	90	ACA FR118-055IFS	607	ACA TAKE-075-049/CF	710
TRM 84719	941	ABB 190160	278	ACO B1195AST	91	ACA FR168-055	605	ACA TAKE-100-057/CF	710
TRM 84722	941	ABB 190161	278	ACO B1204AST	91	ACA FR168-055IFS	607	ACA TAKE-125-073/CF	710
TRM 84723	941	ABB 190165	278			ACA HKDS-060-059	599	ACA TAKE-150-081/CF	710
		ABB 190380	281						
		ABB 190381	281						
		ABB 190382	281						
		ABB 215657	281						
		ABB 215658	281						
		ABB 215659	281						
		ABB 215660	281						
		ABB 215661	281						
		ABB 215662	281						
		ABB 215663	281						





Référence	Page	Référence	Page	Référence	Page	Référence	Page	Référence	Page
APP 0012177SE	697	APP 0013515BB	698	APP 0016147FD	723	APP 0040271AA	787	ARI 2576	543
APP 0012182SE	697	APP 0013517BB	698	APP 0016151FD	723	APP 0040273AA	787	ARI 2929	536
APP 0012183SE	697	APP 0013552BB	718	APP 0016152FD	723	APP 0040275AA	787	ARI 2943	543
APP 0012185SE	697	APP 0013553BB	718	APP 0016154FD	723	APP 0040291AA	787	ARI 2951	536
APP 0012380SE	714	APP 0013554BB	718	APP 0016155FD	723	APP 0040292AA	787	ARI 2963	539
APP 0012381SE	714	APP 0013555BB	718	APP 0016161FD	723	APP 0040293AA	787	ARI 2972	536
APP 0012382SE	714	APP 0013556BB	718	APP 0016162FD	723	APP 0040294AA	787	ARI 2980	539
APP 0012383SE	714	APP 0013557BB	718	APP 0016163FD	723	APP 0040295AA	787	ARI 2995	539
APP 0012384SE	714	APP 0013559BB	718	APP 0016164FD	723	APP 0040296AA	787	ARI 2999	543
APP 0012385SE	714	APP 0013612CI	718	APP 0016181FDAJ	723	APP 0040297AA	787	ARI 3125	496
APP 0012387SE	714	APP 0013613CI	718	APP 0016181FDHS	723	APP 0040987AA	787	ARI 3128	496
APP 0012393SE	714	APP 0013614CI	718	APP 0016181FDTA	723	APP 0042011AA	788	ARI 3134	496
APP 0012395SE	714	APP 0013615CI	718	APP 0016181FDTB	723	APP 0042031AA	788	ARI 3135	496
APP 0012397SE	714	APP 0013616CI	718	APP 0016181FDTR	723	APP 0042032AA	788	ARI 4148	452
APP 0012401SE	714	APP 0013617CI	718	APP 0016181FDTT	723	APP 0042033AA	788	ARI 4150	448
APP 0012402SE	714	APP 0013618CI	718	APP 0016181FDTV	723	APP 0042034AA	788	ARI 4151	448
APP 0012403SE	714	APP 0013632CI	718	APP 0016182FDAJ	723	APP 0042042AA	788	ARI 4183	455
APP 0012812SE	696	APP 0013633CI	718	APP 0016182FDHS	723	APP 0042062AA	788	ARI 4184	455
APP 0012813SE	696	APP 0013634CI	718	APP 0016182FDTA	723	APP 0042064AA	788	ARI 4208	455
APP 0012814SE	696	APP 0013635CI	718	APP 0016182FDTB	724	APP 0054002MA	748	ARI 4210	455
APP 0012815SE	696	APP 0013636CI	718	APP 0016182FDTR	724	APP 0054004MA	748	ARI 4620	442
APP 0012817SE	696	APP 0013637CI	718	APP 0016182FDTT	724	APP 0054005MA	748	ARI 5033	492
APP 0012860SE	696	APP 0013638CI	718	APP 0016182FDTV	724	APP 0054006MA	748	ARI 5372	521
APP 0012861SE	696	APP 0013642CI	718	APP 0016185FDAJ	724	APP 0060072BB	832	ARI 5373	521
APP 0012862SE	696	APP 0013643CI	718	APP 0016185FDHS	724	APP 0060072CC	832	ARI 5377	521
APP 0012863SE	696	APP 0013644CI	718	APP 0016185FDTA	724	APP 0060111AA	832	ARI 20016	536
APP 0012864SE	696	APP 0013645CI	718	APP 0016185FDTB	724	APP 0061015AA	789	ARI 20017	536
APP 0012865SE	696	APP 0013646CI	718	APP 0016185FDTR	724	APP 0063053AA	789	ARI 20020	527
APP 0012867SE	696	APP 0013647CI	718	APP 0016185FDTT	724	APP 0063055AA	789	ARI 20021	528
APP 0012870SE	697	APP 0013648CI	718	APP 0016185FDTV	724	APP 0063057AA	789	ARI 20022	526
APP 0012871SE	697	APP 0013752SE	695	APP 0016186FDAJ	724	APP 0063065AA	789	ARI 20023	531
APP 0012872SE	697	APP 0013753SE	695	APP 0016186FDHS	724	APP 0063067AA	789	ARI 20030	539
APP 0012873SE	697	APP 0013754SE	695	APP 0016186FDTA	724	APP 0064030AA	790	ARI 20031	539
APP 0012874SE	697	APP 0013755SE	695	APP 0016186FDTB	724	APP 0064033AA	790	ARI 20032	533
APP 0012875SE	697	APP 0013757SE	696	APP 0016186FDTR	724	APP 0064034AA	790	ARI 20033	533
APP 0012877SE	697	APP 0013763SE	696	APP 0016186FDTT	724	APP 0064035AA	790	ARI 20034	534
APP 0013211FD	719	APP 0013765SE	696	APP 0016186FDTV	724	APP 0064036AA	790	ARI 20035	534
APP 0013211FJ	719	APP 0013767SE	696	APP 0016191FD	724	APP 0064037AA	790	ARI 50039	442
APP 0013212FD	719	APP 0013772SE	696	APP 0016192FD	724	APP 0064039AA	790	ARI 50040	442
APP 0013212FJ	719	APP 0013773SE	696	APP 0016193FD	724	APP 0065020AA	789	ARI 50081	462
APP 0013213FD	719	APP 0013775SE	696	APP 0016195FD	724	APP 0065021AA	789	ARI 50082	462
APP 0013213FJ	719	APP 0014302SE	706	APP 0016196FD	724	APP 0065022AA	789	ARI 50097	512
APP 0013214FD	719	APP 0014303SE	706	APP 0016197FD	724	APP 0065023AA	789	ARI 50104	462
APP 0013214FJ	719	APP 0014305SE	706	APP 0018031AA	748	APP 0065030AA	789	ARI 50105	462
APP 0013215FD	719	APP 0014307SE	706	APP 0018031MA	748	APP 0065031AA	789	ARI 50123	463
APP 0013215FJ	719	APP 0014821SE	717	APP 0018034AA	748	APP 0065032AA	789	ARI 50124	463
APP 0013216FD	719	APP 0014822SE	717	APP 0018034MA	748	APP 0065033AA	789	ARI 50125	463
APP 0013216FJ	719	APP 0014823SE	717	APP 0018036AA	748	APP 0065045AA	789	ARI 50160	452
APP 0013217FD	719	APP 0014824SE	717	APP 0021021BB	748	APP 0066003AA	790	ARI 50161	452
APP 0013217FJ	719	APP 0014825SE	717	APP 0021022BB	748	APP 0066006AA	790	ARI 50175	457
APP 0013225AA	717	APP 0014826SE	717	APP 0021023BB	748	APP 0066012AA	790	ARI 50181	463
APP 0013227AA	717	APP 0014827SE	717	APP 0022041AA	748	APP NEN9241AA	695	ARI 50193	463
APP 0013422FD	719	APP 0014831SE	717	APP 0022042AA	748	APP NEN9241AA	750	ARI 50205	512
APP 0013423FD	719	APP 0014832SE	717	APP 0022043AA	748	APP NEN9241AAHS	695	ARI 50206	512
APP 0013424FD	719	APP 0014833SE	717	APP 0025132MA	749	APP NEN9241AAHS	750	ARI 50217	506
APP 0013433FD	719	APP 0014835SE	717	APP 0025133MA	749	APP NEN930AAA	695	ARI 50218	506
APP 0013435FD	719	APP 0014837SE	717	APP 0025134MA	749	APP NEN930AAA	750	ARI 50222	462
APP 0013437FD	719	APP 0014842SE	717	APP 0025135MA	749			ARI 50242	514
APP 0013441FD	719	APP 0014843SE	717	APP 0025136MA	749	<b>ARIC</b>		ARI 50247	514
APP 0013443FD	719	APP 0014845SE	717	APP 0025137MA	749	ARI 0525	492	ARI 50260	442
APP 0013445FD	719	APP 0014847SE	717	APP 0025144MA	749	ARI 0526	492	ARI 50271	442
APP 0013447FD	719	APP 0015067BB	742	APP 0025146MA	749	ARI 0527	492	ARI 50301	462
APP 0013451FD	719	APP 0015067MB	742	APP 0025147MA	749	ARI 0528	492	ARI 50307	462
APP 0013453FD	719	APP 0016141FD	723	APP 0025171MA	749	ARI 0878	521	ARI 50330	443
APP 0013455FD	719	APP 0016142FD	723	APP 0025172MA	749	ARI 0879	521	ARI 50331	443
APP 0013457FD	719	APP 0016143FD	723	APP 0025173MA	749	ARI 0887	521	ARI 50332	443
APP 0013512BB	698	APP 0016145FD	723	APP 0025174MA	749	ARI 1796	496	ARI 50333	443
APP 0013513BB	698	APP 0016146FD	723	APP 0025175MA	749	ARI 1798	496	ARI 50334	462

Référence	Page	Référence	Page	Référence	Page	Référence	Page	Référence	Page
ARI 50335.....	462	ARI 50496.....	517	<b>ARNOULD</b>		ARD 67322.....	368	ATL 023110.....	820
ARI 50351.....	521	ARI 50497.....	517	ARD 01325.....	137	ARD 67325.....	368	ATL 023115.....	820
ARI 50352.....	521	ARI 50498.....	517	ARD 01332.....	137	ARD 67331.....	368	ATL 023120.....	820
ARI 50359.....	435	ARI 50499.....	517	ARD 01340.....	137	ARD 67332.....	368	ATL 051010.....	820
ARI 50360.....	463	ARI 50500.....	517	ARD 05020.....	137	ARD 67401.....	367	ATL 051015.....	820
ARI 50361.....	463	ARI 50501.....	517	ARD 05025.....	137	ARD 67402.....	367	ATL 051020.....	820
ARI 50362.....	463	ARI 50502.....	517	ARD 05032.....	137	ARD 67410.....	367	ATL 052130.....	820
ARI 50363.....	463	ARI 50503.....	517	ARD 05040.....	137	ARD 67412.....	367	ATL 090778.....	826
ARI 50377.....	463	ARI 50504.....	517	ARD 05050.....	137	ARD 67415.....	367	ATL 090779.....	826
ARI 50379.....	462	ARI 50505.....	517	ARD 05063.....	137	ARD 67422.....	367	ATL 102102.....	749
ARI 50380.....	462	ARI 50506.....	517	ARD 05116.....	131	ARD 67425.....	367	ATL 102103.....	749
ARI 50385.....	516	ARI 50507.....	517	ARD 05120.....	131	ARD 67431.....	367	ATL 102104.....	749
ARI 50386.....	516	ARI 50510.....	447	ARD 05125.....	131	ARD 67432.....	367	ATL 102105.....	749
ARI 50387.....	516	ARI 50511.....	447	ARD 05132.....	131	ARD 67501.....	367	ATL 102106.....	749
ARI 50388.....	517	ARI 50520.....	447	ARD 05140.....	131	ARD 67502.....	367	ATL 109427.....	749
ARI 50389.....	516	ARI 50521.....	447	ARD 05150.....	131	ARD 67510.....	367	ATL 109519.....	749
ARI 50390.....	516	ARI 50527.....	506	ARD 05163.....	131	ARD 67515.....	367	ATL 153105.....	816
ARI 50391.....	517	ARI 50538.....	436	ARD 05720.....	131	ARD 67522.....	367	ATL 153107.....	816
ARI 50392.....	517	ARI 50539.....	436	ARD 05725.....	131	ARD 67525.....	367	ATL 153110.....	819
ARI 50393.....	506	ARI 50542.....	506	ARD 05916.....	137	ARD 67531.....	367	ATL 153115.....	819
ARI 50401.....	436	ARI 50547.....	452	ARD 05920.....	137	ARD 67532.....	367	ATL 153120.....	819
ARI 50402.....	436	ARI 50553.....	452	ARD 05925.....	137	ARD 67601.....	368	ATL 153204.....	816
ARI 50403.....	436	ARI 50554.....	452	ARD 05932.....	137	ARD 67602.....	368	ATL 153207.....	816
ARI 50404.....	436	ARI 50560.....	452	ARD 09116.....	135	ARD 67610.....	368	ATL 154115.....	820
ARI 50405.....	516	ARI 50561.....	496	ARD 09195.....	135	ARD 67615.....	368	ATL 154120.....	820
ARI 50406.....	516	ARI 50562.....	496	ARD 48270.....	408	ARD 67622.....	368	ATL 154315.....	819
ARI 50407.....	516	ARI 50601.....	463	ARD 48271.....	408	ARD 67625.....	368	ATL 154320.....	819
ARI 50408.....	516	ARI 50603.....	463	ARD 48272.....	408	ARD 67631.....	368	ATL 154325.....	819
ARI 50409.....	516	ARI 50619.....	435	ARD 48273.....	408	ARD 67632.....	368	ATL 154330.....	819
ARI 50410.....	443	ARI 50620.....	435	ARD 48275.....	408	ARD 67801.....	368	ATL 154420.....	820
ARI 50411.....	443	ARI 50631.....	436	ARD 48276.....	408	ARD 67802.....	368	ATL 154425.....	820
ARI 50416.....	506	ARI 50632.....	436	ARD 48277.....	408	ARD 67810.....	368	ATL 154430.....	820
ARI 50417.....	463	ARI 50676.....	452	ARD 48278.....	408	ARD 67815.....	368	ATL 155410.....	819
ARI 50418.....	463	ARI 50678.....	448	ARD 48280.....	408	ARD 67822.....	368	ATL 155415.....	819
ARI 50419.....	463	ARI 51044.....	442	ARD 48281.....	408	ARD 67825.....	368	ATL 155420.....	819
ARI 50420.....	463	ARI 51045.....	442	ARD 48283.....	408	ARD 67831.....	368	ATL 157104.....	816
ARI 50423.....	435	ARI 53010.....	476	ARD 48285.....	408	ARD 67832.....	368	ATL 157106.....	816
ARI 50424.....	435	ARI 53024.....	476	ARD 48290.....	408	ARD 67901.....	369	ATL 157108.....	816
ARI 50429.....	447	ARI 53025.....	476	ARD 48295.....	408	ARD 67902.....	369	ATL 232398.....	812
ARI 50430.....	447	ARI 53026.....	476	ARD 48296.....	408	ARD 67910.....	369	ATL 232512.....	812
ARI 50431.....	435	ARI 53044.....	476	ARD 67001.....	367	ARD 67915.....	369	ATL 232513.....	812
ARI 50432.....	435	ARI 53045.....	476	ARD 67002.....	367	ARD 67922.....	369	ATL 232514.....	812
ARI 50443.....	463	ARI 53052.....	476	ARD 67010.....	367	ARD 67925.....	369	ATL 232515.....	812
ARI 50447.....	492	ARI 53057.....	476	ARD 67015.....	367	ARD 67931.....	369	ATL 234510.....	812
ARI 50449.....	455	ARI 53058.....	476	ARD 67022.....	367	ARD 67932.....	369	ATL 234515.....	812
ARI 50450.....	455	ARI 53059.....	476	ARD 67025.....	367	ARD 432001.....	369	ATL 235305.....	826
ARI 50452.....	492			ARD 67031.....	367	ARD 432002.....	369	ATL 235306.....	826
ARI 50453.....	463	<b>ARISTON</b>		ARD 67032.....	367			ATL 235307.....	826
ARI 50457.....	463	AIN 3000325.....	823	ARD 67101.....	366	<b>ATLANTIC CHAUFFAGE ELECTRIQUE ET CHAUFFE EAU</b>		ATL 286040.....	812
ARI 50458.....	463	AIN 3000326.....	823	ARD 67102.....	366	ATL 009134.....	825	ATL 286041.....	812
ARI 50459.....	435	AIN 3000332.....	823	ARD 67110.....	366	ATL 009231.....	817	ATL 321104.....	817
ARI 50460.....	516	AIN 3000333.....	823	ARD 67115.....	366	ATL 009234.....	826	ATL 321105.....	817
ARI 50461.....	516	AIN 3000334.....	823	ARD 67122.....	366	ATL 021107.....	817	ATL 321105.....	820
ARI 50462.....	516	AIN 3000401.....	823	ARD 67125.....	366	ATL 021110.....	820	ATL 325116.....	817
ARI 50463.....	516	AIN 3000450.....	823	ARD 67131.....	366	ATL 021115.....	820	ATL 325216.....	817
ARI 50482.....	516	AIN 3000567.....	823	ARD 67132.....	366	ATL 021120.....	820	ATL 326216.....	817
ARI 50483.....	516	AIN 3000568.....	823	ARD 67201.....	366	ATL 021215.....	820	ATL 327106.....	817
ARI 50484.....	516	AIN 3000656.....	823	ARD 67202.....	366	ATL 021320.....	820	ATL 423014.....	812
ARI 50485.....	516	AIN 3010892.....	823	ARD 67210.....	366	ATL 022115.....	820	ATL 423015.....	812
ARI 50486.....	516	AIN 3069653.....	815	ARD 67215.....	366	ATL 022120.....	820	ATL 423532.....	714
ARI 50487.....	516	AIN 3069654.....	815	ARD 67222.....	366	ATL 022125.....	820	ATL 423533.....	714
ARI 50488.....	516	AIN 3100324.....	819	ARD 67225.....	366	ATL 022130.....	820	ATL 423534.....	714
ARI 50489.....	516	AIN 3100325.....	819	ARD 67231.....	366	ATL 022130.....	820	ATL 423535.....	714
ARI 50490.....	516	AIN 3623379.....	818	ARD 67232.....	366	ATL 022320.....	820	ATL 423536.....	714
ARI 50491.....	516	AIN 3626154.....	819	ARD 67301.....	368	ATL 022325.....	820	ATL 423537.....	714
ARI 50493.....	517	AIN 3626156.....	818	ARD 67302.....	368	ATL 022330.....	820	ATL 423538.....	714
ARI 50494.....	517	AIN 3626157.....	818	ARD 67310.....	368	ATL 022750.....	820	ATL 423539.....	714
ARI 50495.....	517	AIN 3629054.....	823	ARD 67315.....	368	ATL 023107.....	820	ATL 423540.....	714



Référence	Page	Référence	Page	Référence	Page	Référence	Page	Référence	Page
ATL 423541.....	714	ATL 507613.....	695	ATL 529820.....	694	ATL 666410.....	713	ATL 802846.....	728
ATL 500090.....	750	ATL 507614.....	695	ATL 529910.....	694	ATL 666415.....	713	ATL 802849.....	728
ATL 500144.....	693	ATL 507615.....	692	ATL 529915.....	694	ATL 666420.....	713	ATL 802856.....	728
ATL 500244.....	693	ATL 507616.....	695	ATL 529920.....	694	ATL 720109.....	722	ATL 802858.....	728
ATL 500344.....	693	ATL 507617.....	695	ATL 530410.....	713	ATL 720110.....	722	ATL 802864.....	728
ATL 500607.....	705	ATL 507618.....	695	ATL 530415.....	713	ATL 720111.....	722	ATL 802868.....	728
ATL 500610.....	705	ATL 507619.....	695	ATL 530420.....	713	ATL 800389.....	608	ATL 802935.....	729
ATL 500612.....	705	ATL 507620.....	692	ATL 533159.....	812	ATL 800568.....	608	ATL 802938.....	728
ATL 500615.....	706	ATL 507621.....	695	ATL 542405.....	713	ATL 800697.....	608	ATL 802946.....	728
ATL 500620.....	706	ATL 507622.....	695	ATL 542407.....	713	ATL 802035.....	729	ATL 802949.....	729
ATL 500915.....	692	ATL 507623.....	695	ATL 542410.....	713	ATL 802038.....	726	ATL 802956.....	728
ATL 501310.....	706	ATL 507624.....	695	ATL 542412.....	713	ATL 802046.....	726	ATL 802958.....	728
ATL 501315.....	706	ATL 507625.....	695	ATL 542415.....	713	ATL 802049.....	729	ATL 802964.....	728
ATL 501320.....	706	ATL 507626.....	695	ATL 542420.....	713	ATL 802056.....	726	ATL 802968.....	728
ATL 501644.....	706	ATL 507627.....	695	ATL 561705.....	716	ATL 802058.....	726	ATL 814117.....	722
ATL 501744.....	706	ATL 507628.....	695	ATL 561707.....	716	ATL 802064.....	726	ATL 814645.....	722
ATL 501844.....	706	ATL 507629.....	695	ATL 561710.....	716	ATL 802068.....	726	ATL 817117.....	722
ATL 502144.....	705	ATL 507630.....	695	ATL 561712.....	716	ATL 802135.....	729	ATL 817645.....	722
ATL 502244.....	705	ATL 507631.....	695	ATL 561715.....	716	ATL 802138.....	726	ATL 831105.....	731
ATL 502344.....	705	ATL 507632.....	695	ATL 561717.....	716	ATL 802146.....	726	ATL 831107.....	731
ATL 502907.....	705	ATL 507633.....	695	ATL 561720.....	716	ATL 802149.....	729	ATL 831110.....	731
ATL 502910.....	705	ATL 507644.....	693	ATL 566205.....	713	ATL 802156.....	726	ATL 831403.....	731
ATL 502915.....	705	ATL 507710.....	693	ATL 566207.....	713	ATL 802158.....	726	ATL 831405.....	731
ATL 503105.....	692	ATL 507715.....	693	ATL 566210.....	713	ATL 802164.....	726	ATL 831426.....	610
ATL 503107.....	692	ATL 507720.....	693	ATL 566212.....	713	ATL 802168.....	726	ATL 831619.....	610
ATL 503110.....	692	ATL 507744.....	693	ATL 566215.....	713	ATL 802235.....	729	ATL 831849.....	610
ATL 503112.....	692	ATL 507844.....	693	ATL 566220.....	713	ATL 802238.....	726	ATL 831950.....	610
ATL 503115.....	692	ATL 510903.....	713	ATL 602010.....	755	ATL 802246.....	726	ATL 833426.....	610
ATL 503120.....	692	ATL 510905.....	713	ATL 602011.....	755	ATL 802249.....	729	ATL 833619.....	610
ATL 503144.....	693	ATL 510907.....	713	ATL 602015.....	755	ATL 802256.....	726	ATL 833849.....	610
ATL 503244.....	693	ATL 510910.....	713	ATL 602022.....	757	ATL 802258.....	726	ATL 833950.....	610
ATL 503344.....	693	ATL 510912.....	713	ATL 602031.....	757	ATL 802264.....	727	ATL 835101.....	826
ATL 503444.....	693	ATL 510915.....	713	ATL 602032.....	757	ATL 802268.....	727	ATL 835102.....	826
ATL 503544.....	693	ATL 510920.....	713	ATL 602101.....	717	ATL 802335.....	729	ATL 835103.....	826
ATL 503644.....	693	ATL 516510.....	713	ATL 602107.....	693	ATL 802338.....	727	ATL 835201.....	826
ATL 503744.....	694	ATL 518215.....	692	ATL 602110.....	693	ATL 802346.....	727	ATL 835202.....	826
ATL 503844.....	694	ATL 518220.....	692	ATL 602115.....	693	ATL 802349.....	729	ATL 835203.....	826
ATL 503907.....	693	ATL 518810.....	693	ATL 602121.....	757	ATL 802356.....	727	ATL 835301.....	826
ATL 503910.....	693	ATL 518815.....	694	ATL 602122.....	757	ATL 802358.....	727	ATL 835302.....	826
ATL 503912.....	693	ATL 518820.....	694	ATL 602131.....	757	ATL 802364.....	727	ATL 835303.....	826
ATL 503915.....	693	ATL 520005.....	717	ATL 602132.....	757	ATL 802435.....	729	ATL 835401.....	826
ATL 503920.....	693	ATL 520007.....	717	ATL 602144.....	693	ATL 802438.....	727	ATL 835402.....	826
ATL 504300.....	706	ATL 520010.....	717	ATL 602151.....	757	ATL 802446.....	727	ATL 835403.....	826
ATL 506144.....	705	ATL 520012.....	717	ATL 602152.....	757	ATL 802449.....	729	ATL 835601.....	826
ATL 506244.....	705	ATL 520015.....	717	ATL 602211.....	755	ATL 802456.....	727	ATL 835602.....	826
ATL 506344.....	705	ATL 520020.....	717	ATL 602212.....	757	ATL 802458.....	727	ATL 835603.....	826
ATL 506444.....	705	ATL 520105.....	716	ATL 602230.....	757	ATL 802464.....	727	ATL 835701.....	826
ATL 506544.....	706	ATL 520110.....	716	ATL 602244.....	693	ATL 802535.....	729	ATL 835702.....	826
ATL 507144.....	693	ATL 520115.....	716	ATL 602251.....	750	ATL 802538.....	727	ATL 835703.....	826
ATL 507244.....	693	ATL 520120.....	716	ATL 602344.....	693	ATL 802546.....	727	ATL 835901.....	827
ATL 507344.....	693	ATL 520207.....	716	ATL 602401.....	757	ATL 802549.....	729	ATL 835902.....	827
ATL 507405.....	694	ATL 520210.....	716	ATL 602402.....	757	ATL 802556.....	727	ATL 835903.....	827
ATL 507407.....	694	ATL 520215.....	716	ATL 603012.....	757	ATL 802558.....	727	ATL 836101.....	827
ATL 507410.....	694	ATL 520220.....	717	ATL 603110.....	692	ATL 802564.....	727	ATL 836102.....	827
ATL 507412.....	694	ATL 520305.....	717	ATL 603115.....	692	ATL 802638.....	727	ATL 836103.....	827
ATL 507415.....	694	ATL 520310.....	717	ATL 603210.....	692	ATL 802646.....	727	ATL 836201.....	827
ATL 507420.....	694	ATL 520312.....	717	ATL 603215.....	692	ATL 802656.....	727	ATL 836202.....	827
ATL 507444.....	693	ATL 523306.....	812	ATL 610910.....	713	ATL 802658.....	727	ATL 836203.....	827
ATL 507510.....	694	ATL 524705.....	706	ATL 610915.....	714	ATL 802664.....	727	ATL 836901.....	827
ATL 507515.....	694	ATL 524707.....	706	ATL 610920.....	714	ATL 802668.....	727	ATL 836902.....	827
ATL 507520.....	694	ATL 524710.....	706	ATL 611530.....	789	ATL 802738.....	727	ATL 836903.....	827
ATL 507544.....	693	ATL 524712.....	706	ATL 611531.....	789	ATL 802746.....	727	ATL 841515.....	722
ATL 507607.....	692	ATL 524715.....	706	ATL 611532.....	789	ATL 802756.....	727	ATL 841524.....	722
ATL 507608.....	695	ATL 524720.....	706	ATL 611533.....	789	ATL 802758.....	727	ATL 850106.....	730
ATL 507609.....	695	ATL 529807.....	694	ATL 611534.....	789	ATL 802764.....	727	ATL 850108.....	730
ATL 507610.....	692	ATL 529810.....	694	ATL 611535.....	789	ATL 802768.....	727	ATL 850109.....	730
ATL 507611.....	695	ATL 529812.....	694	ATL 611536.....	789	ATL 802835.....	728	ATL 850111.....	730
ATL 507612.....	692	ATL 529815.....	694	ATL 611537.....	789	ATL 802838.....	728	ATL 850112.....	730

Référence	Page	Référence	Page	Référence	Page	Référence	Page	Référence	Page
ATL 850113	730	ATL 850293	610	ATL 861538	731	ATL 863335	609	ELG 412209	760
ATL 850114	730	ATL 850294	610	ATL 861544	731	ATL 863338	609	ELG 412211	760
ATL 850116	730	ATL 850295	610	ATL 861546	731	ATL 863344	609	ELG 412212	760
ATL 850118	731	ATL 850296	609	ATL 861556	731	ATL 863346	609	ELG 412213	760
ATL 850119	731	ATL 850297	609	ATL 861558	731	ATL 863349	609	ELG 412214	760
ATL 850121	731	ATL 850298	609	ATL 861564	732	ATL 863356	609	ELG 412219	813
ATL 850122	731	ATL 850299	609	ATL 861638	732	ATL 863358	609	ELG 412224	813
ATL 850123	731	ATL 850312	609	ATL 861644	732	ATL 863364	609	ELG 412225	813
ATL 850124	731	ATL 850314	609	ATL 861646	732	ATL 863435	609	ELG 412227	813
ATL 850126	731	ATL 850315	728	ATL 861656	732	ATL 863439	609	ELG 412231	760
ATL 850127	731	ATL 850317	728	ATL 861658	732	ATL 863444	609	ELG 412233	813
ATL 850128	730	ATL 850318	609	ATL 861664	732	ATL 863446	609	ELG 412236	760
ATL 850129	730	ATL 850320	728	ATL 861738	732	ATL 863448	609	ELG 412237	760
ATL 850131	730	ATL 850327	609	ATL 861744	732	ATL 863456	609	ELG 412238	760
ATL 850132	730	ATL 850328	609	ATL 861746	732	ATL 863458	609	ELG 412239	760
ATL 850133	730	ATL 850329	609	ATL 861756	732	ATL 863464	609	ELG 412242	760
ATL 850134	730	ATL 850331	609	ATL 861758	732	ATL 952103	726	ELG 412258	760
ATL 850135	730	ATL 850332	609	ATL 861764	732	ATL 952105	726	ELG 412259	760
ATL 850137	730	ATL 850333	609	ATL 861901	608	ATL 952107	726	ELG 412287	765
ATL 850138	730	ATL 850334	609	ATL 861902	608			ELG 412288	765
ATL 850139	730	ATL 850335	609	ATL 861903	609	<b>ATLANTIC CLIMATISATION ET VENTILATION</b>			
ATL 850140	730	ATL 850337	609	ATL 861904	609				
ATL 850141	730	ATL 850338	610	ATL 861906	733	ELG 009231	813	ELG 412289	765
ATL 850142	730	ATL 850339	610	ATL 861908	733	ELG 123039	784	ELG 412291	762
ATL 850143	730	ATL 850340	610	ATL 861909	732	ELG 123040	784	ELG 412292	762
ATL 850144	731	ATL 850341	610	ATL 861915	732	ELG 123041	784	ELG 412293	762
ATL 850146	730	ATL 850342	610	ATL 861917	732	ELG 123045	785	ELG 412294	762
ATL 850147	730	ATL 850343	610	ATL 861920	732	ELG 123059	785	ELG 412295	763
ATL 850148	730	ATL 850344	610	ATL 862559	733	ELG 123062	784	ELG 412296	763
ATL 850149	730	ATL 850346	610	ATL 862560	733	ELG 123068	784	ELG 412297	763
ATL 850150	730	ATL 850347	610	ATL 862561	733	ELG 123075	784	ELG 420931	813
ATL 850151	730	ATL 850348	610	ATL 862562	733	ELG 123093	784	ELG 422146	774
ATL 850152	730	ATL 850349	610	ATL 862563	733	ELG 123097	784	ELG 422147	765
ATL 850153	730	ATL 850350	610	ATL 862565	733	ELG 123114	785	ELG 422147	774
ATL 850154	730	ATL 850351	609	ATL 862566	733	ELG 123115	785	ELG 422151	774
ATL 850155	730	ATL 850352	609	ATL 862567	733	ELG 123116	785	ELG 422152	765
ATL 850156	730	ATL 850353	609	ATL 862569	732	ELG 123126	785	ELG 422152	774
ATL 850157	730	ATL 850354	609	ATL 862660	732	ELG 123128	785	ELG 422207	768
ATL 850158	730	ATL 850415	728	ATL 862661	732	ELG 123133	785	ELG 422222	768
ATL 850159	730	ATL 850417	728	ATL 862662	732	ELG 123134	785	ELG 422223	768
ATL 850161	730	ATL 850420	728	ATL 862663	732	ELG 123135	785	ELG 422224	768
ATL 850162	731	ATL 850505	728	ATL 862665	732	ELG 123136	785	ELG 422232	768
ATL 850163	731	ATL 850506	730	ATL 862666	732	ELG 123137	785	ELG 422234	768
ATL 850164	731	ATL 850507	728	ATL 862667	732	ELG 123139	785	ELG 422306	768
ATL 850165	731	ATL 850508	730	ATL 862759	733	ELG 123171	785	ELG 422308	768
ATL 850166	731	ATL 850515	728	ATL 862760	733	ELG 123183	785	ELG 422563	765
ATL 850167	731	ATL 850517	728	ATL 862761	733	ELG 123184	785	ELG 422563	768
ATL 850168	731	ATL 851116	731	ATL 862762	733	ELG 123185	785	ELG 422564	768
ATL 850169	731	ATL 851118	731	ATL 862763	733	ELG 123186	785	ELG 422591	759
ATL 850271	610	ATL 851121	731	ATL 862765	733	ELG 123187	785	ELG 422591	762
ATL 850274	610	ATL 851717	728	ATL 862766	733	ELG 123188	785	ELG 422809	762
ATL 850275	610	ATL 851720	728	ATL 862767	733	ELG 123717	785	ELG 422940	760
ATL 850276	610	ATL 852559	729	ATL 863135	609	ELG 305201	813	ELG 422962	762
ATL 850277	610	ATL 852560	729	ATL 863138	608	ELG 311006	785	ELG 422962	768
ATL 850278	610	ATL 852561	729	ATL 863144	608	ELG 350101	812	ELG 423025	760
ATL 850279	610	ATL 852562	729	ATL 863146	608	ELG 350102	813	ELG 423025	776
ATL 850280	610	ATL 852563	729	ATL 863149	609	ELG 350103	812	ELG 423026	760
ATL 850281	610	ATL 852565	729	ATL 863156	608	ELG 350104	813	ELG 423026	776
ATL 850282	610	ATL 852566	729	ATL 863158	608	ELG 350200	813	ELG 423027	762
ATL 850283	610	ATL 852567	729	ATL 863164	608	ELG 412077	760	ELG 423027	779
ATL 850284	610	ATL 852659	730	ATL 863235	609	ELG 412132	813	ELG 423028	762
ATL 850285	610	ATL 852660	730	ATL 863238	608	ELG 412190	760	ELG 423029	779
ATL 850286	610	ATL 852661	729	ATL 863244	608	ELG 412191	759	ELG 423030	779
ATL 850287	610	ATL 852662	729	ATL 863246	609	ELG 412192	759	ELG 423031	779
ATL 850288	610	ATL 852663	729	ATL 863249	609	ELG 412193	760	ELG 423032	779
ATL 850289	610	ATL 852665	729	ATL 863256	609	ELG 412195	760	ELG 423032	779
ATL 850291	610	ATL 852666	729	ATL 863258	609	ELG 412204	760	ELG 423034	765
ATL 850292	610	ATL 852667	729	ATL 863264	609	ELG 412206	760	ELG 423034	779
								ELG 423037	765
								ELG 423037	779

Référence	Page	Référence	Page	Référence	Page	Référence	Page	Référence	Page
ELG 423041.....	779	ELG 464001.....	779	ELG 523464.....	781	ELG 816618.....	795	ELG 878079.....	796
ELG 423043.....	779	ELG 464004.....	779	ELG 523471.....	781	ELG 817112.....	795	ELG 878080.....	796
ELG 423045.....	779	ELG 464005.....	779	ELG 523472.....	781	ELG 817114.....	795	ELG 878081.....	796
ELG 423046.....	765	ELG 464006.....	779	ELG 523478.....	781	ELG 817209.....	795	ELG 878082.....	796
ELG 423046.....	779	ELG 464007.....	779	ELG 523521.....	781	ELG 817212.....	795	ELG 878083.....	796
ELG 423047.....	779	ELG 464008.....	779	ELG 523522.....	781	ELG 850007.....	802	ELG 878084.....	796
ELG 423048.....	779	ELG 464009.....	779	ELG 523523.....	781	ELG 850009.....	802	ELG 878085.....	796
ELG 423050.....	776	ELG 464010.....	779	ELG 523524.....	781	ELG 852007.....	802	ELG 878097.....	796
ELG 423051.....	776	ELG 464013.....	779	ELG 523525.....	781	ELG 852009.....	802	ELG 878098.....	796
ELG 423053.....	776	ELG 464014.....	779	ELG 523717.....	774	ELG 852012.....	802	ELG 878099.....	796
ELG 423054.....	776	ELG 464015.....	779	ELG 523774.....	781	ELG 852014.....	802	ELG 878100.....	796
ELG 423060.....	760	ELG 464016.....	779	ELG 523775.....	781	ELG 852318.....	802	ELG 878101.....	796
ELG 423060.....	776	ELG 464017.....	779	ELG 523776.....	781	ELG 854709.....	802	ELG 878212.....	795
ELG 423067.....	762	ELG 464018.....	779	ELG 523777.....	781	ELG 854712.....	802	ELG 878214.....	795
ELG 423067.....	776	ELG 464040.....	768	ELG 523778.....	781	ELG 854714.....	802	ELG 878412.....	795
ELG 423069.....	776	ELG 464041.....	768	ELG 523800.....	781	ELG 855014.....	802	ELG 878414.....	795
ELG 423070.....	765	ELG 464042.....	768	ELG 523801.....	781	ELG 857012.....	802	ELG 878900.....	796
ELG 423070.....	779	ELG 464045.....	760	ELG 523802.....	781	ELG 858507.....	802	ELG 878901.....	796
ELG 423112.....	762	ELG 464046.....	760	ELG 523832.....	774	ELG 858509.....	802	ELG 878902.....	796
ELG 423113.....	762	ELG 500090.....	813	ELG 523870.....	774	ELG 866214.....	802	ELG 878903.....	796
ELG 423129.....	762	ELG 512198.....	767	ELG 523875.....	774	ELG 866218.....	802		
ELG 423139.....	765	ELG 512199.....	767	ELG 523876.....	774	ELG 868118.....	802		
ELG 423142.....	776	ELG 512428.....	767	ELG 524184.....	774	ELG 868124.....	802		
ELG 423348.....	768	ELG 512429.....	767	ELG 524185.....	775	ELG 868130.....	802		
ELG 423350.....	768	ELG 512471.....	767	ELG 524682.....	760	ELG 872020.....	802		
ELG 423360.....	776	ELG 512472.....	767	ELG 524769.....	813	ELG 872066.....	802		
ELG 423362.....	776	ELG 512474.....	767	ELG 524770.....	813	ELG 872067.....	802		
ELG 423482.....	760	ELG 512475.....	767	ELG 525078.....	775	ELG 873024.....	802		
ELG 423483.....	760	ELG 520026.....	774	ELG 525079.....	775	ELG 873074.....	802		
ELG 423484.....	760	ELG 523301.....	780	ELG 525080.....	775	ELG 873075.....	802		
ELG 460000.....	776	ELG 523302.....	780	ELG 525081.....	775	ELG 873076.....	802		
ELG 460001.....	776	ELG 523303.....	780	ELG 526031.....	813	ELG 873077.....	802		
ELG 460002.....	776	ELG 523304.....	780	ELG 526032.....	813	ELG 873086.....	802		
ELG 460003.....	776	ELG 523305.....	780	ELG 526033.....	813	ELG 873087.....	802		
ELG 460004.....	776	ELG 523321.....	774	ELG 526135.....	813	ELG 873088.....	802		
ELG 460005.....	776	ELG 523323.....	774	ELG 526139.....	813	ELG 873089.....	802		
ELG 460006.....	776	ELG 523325.....	774	ELG 526143.....	813	ELG 873090.....	802		
ELG 460007.....	777	ELG 523350.....	774	ELG 526144.....	813	ELG 873118.....	802		
ELG 460008.....	777	ELG 523351.....	774	ELG 526145.....	813	ELG 873312.....	802		
ELG 460009.....	777	ELG 523352.....	774	ELG 526148.....	813	ELG 873314.....	802		
ELG 460010.....	777	ELG 523353.....	774	ELG 526554.....	763	ELG 873318.....	802		
ELG 460011.....	777	ELG 523361.....	774	ELG 526555.....	763	ELG 873412.....	802		
ELG 460012.....	777	ELG 523362.....	774	ELG 526595.....	762	ELG 873414.....	802		
ELG 460013.....	777	ELG 523363.....	774	ELG 526602.....	763	ELG 873418.....	802		
ELG 460015.....	777	ELG 523364.....	774	ELG 526602.....	774	ELG 878013.....	795		
ELG 460016.....	777	ELG 523365.....	774	ELG 533184.....	774	ELG 878014.....	795		
ELG 460017.....	777	ELG 523366.....	774	ELG 533185.....	775	ELG 878015.....	795		
ELG 460018.....	777	ELG 523367.....	774	ELG 533501.....	781	ELG 878022.....	795		
ELG 460019.....	777	ELG 523381.....	774	ELG 533502.....	781	ELG 878024.....	795		
ELG 460021.....	777	ELG 523382.....	775	ELG 533503.....	781	ELG 878025.....	795		
ELG 460022.....	777	ELG 523383.....	774	ELG 533504.....	781	ELG 878026.....	795		
ELG 460023.....	777	ELG 523421.....	780	ELG 533505.....	781	ELG 878039.....	795		
ELG 460024.....	778	ELG 523422.....	780	ELG 533750.....	768	ELG 878040.....	795		
ELG 460025.....	778	ELG 523423.....	780	ELG 542440.....	813	ELG 878048.....	796		
ELG 460030.....	778	ELG 523424.....	781	ELG 542445.....	813	ELG 878049.....	796		
ELG 460031.....	778	ELG 523425.....	781	ELG 542450.....	813	ELG 878058.....	795		
ELG 460032.....	778	ELG 523431.....	781	ELG 542455.....	813	ELG 878059.....	796		
ELG 460033.....	778	ELG 523432.....	781	ELG 542460.....	813	ELG 878060.....	796		
ELG 460034.....	778	ELG 523433.....	781	ELG 542478.....	813	ELG 878061.....	795		
ELG 460035.....	778	ELG 523441.....	781	ELG 542568.....	762	ELG 878062.....	795		
ELG 460036.....	778	ELG 523442.....	781	ELG 542569.....	762	ELG 878063.....	795		
ELG 460037.....	778	ELG 523443.....	781	ELG 542570.....	762	ELG 878064.....	795		
ELG 460038.....	778	ELG 523444.....	781	ELG 542576.....	762	ELG 878065.....	796		
ELG 460039.....	778	ELG 523445.....	781	ELG 549884.....	767	ELG 878066.....	796		
ELG 460040.....	778	ELG 523451.....	760	ELG 549885.....	767	ELG 878067.....	796		
ELG 460041.....	778	ELG 523461.....	781	ELG 549886.....	767	ELG 878068.....	796		
ELG 461004.....	760	ELG 523462.....	781	ELG 549887.....	767	ELG 878077.....	796		
ELG 464000.....	779	ELG 523463.....	781			ELG 878078.....	796		

**ATLANTIC POMPES A CHALEUR  
ET CHAUDIERES**

AEN 022001.....	658
AEN 022003.....	658
AEN 022005.....	658
AEN 022006.....	658
AEN 022007.....	658
AEN 022009.....	658
AEN 073325.....	578
AEN 073326.....	578
AEN 073327.....	578
AEN 073957.....	577
AEN 073989.....	577
AEN 073990.....	577
AEN 073991.....	577
AEN 074012.....	577
AEN 074064.....	577
AEN 074077.....	579
AEN 074208.....	578
AEN 074213.....	578
AEN 074214.....	578
AEN 075118.....	578
AEN 075311.....	577
AEN 075327.....	578
AEN 075328.....	578
AEN 075522.....	579
AEN 075526.....	579
AEN 090881.....	578
AEN 090882.....	578
AEN 090885.....	578
AEN 090886.....	578
AEN 501000.....	578
AEN 522452.....	577
AEN 522453.....	577
AEN 522454.....	577
AEN 522455.....	577
AEN 522456.....	577
AEN 522473.....	575
AEN 522474.....	575
AEN 522475.....	575
AEN 522524.....	575
AEN 522525.....	575
AEN 522597.....	575
AEN 522598.....	575
AEN 524829.....	576
AEN 524830.....	576
AEN 524831.....	576

Référence	Page	Référence	Page	Référence	Page	Référence	Page	Référence	Page
AEN 524832	576	AOE PSSMIR	142	ABI ENALI434MW30	440	<b>BITRON</b>		BIZ 218007	315
AEN 524833	576	AOE RTL104BL	144	ABI ENALI434MW40	440	BIT GASI220SII	838	BIZ 219001	316
AEN 524834	576	AOE RTL105BL	144	ABI ENBZE8W	437	BIT G6SMGB2	843	BIZ 219002	316
AEN 524835	576	AOE RTL206BL	144	ABI ENDE830	437	BIT GITGB2	843	BIZ 225001	305
AEN 524836	576	AOE RTL209BL	144	ABI ENDE840	437	BIT GKA62/204	849	BIZ 225002	305
AEN 524837	576	AOE ZBOS	655	ABI ENDL1016030	437	BIT GKA62/206	849	BIZ 225003	305
AEN 524838	576	AOE ZGCO1	655	ABI ENDL1016040	437	BIT GKA62/208	849	BIZ 225004	305
AEN 526200	569	AOE ZGCO2	655	ABI ENDL2340	462	BIT GKA62/210	849	BIZ 225005	305
AEN 526201	569	AOE ZGCO3	655	ABI ENDL3040	462	BIT GKA62/212	850	BIZ 225006	305
AEN 526202	569	AOE ZGCO4	655	ABI ENDLR630	437	BIT GKA62/214	850	BIZ 225007	305
AEN 526203	569	AOE ZGNCO1	656	ABI ENDLR640	437	BIT GKITJAZZ/P7H	843	BIZ 225008	305
AEN 526210	569	AOE ZGNCO2	656	ABI ENPL1840	461	BIT GKITJAZZ/V2B	843	BIZ 225009	305
AEN 526211	569	AOE ZHCTO1	655	ABI ENRSP32440	437	BIT GKITJAZZ/V7B	843	BIZ 225010	305
AEN 526212	569	AOE ZHCTO2	655	ABI ENRSP34540	437	BIT GKV62/204	850	BIZ 225033	1091
AEN 526213	569	AOE ZHCTO3	655			BIT GKV62/206	850	BIZ 225050	305
AEN 526300	570	AOE ZHCTO4	655	<b>BALS</b>		BIT GKV62/208	850	BIZ 225051	305
AEN 526301	570	AOE ZHN11	655	BAI 2126	1039	BIT GKV62/210	850	BIZ 225052	305
AEN 526302	570	AOE ZHN12	655	BAI 2130	1039	BIT GKV62/212	850	BIZ 225053	305
AEN 526303	570	AOE ZHN13	655	BAI 2136	1039	BIT GKV62/214	850	BIZ 225103	305
AEN 526304	570	AOE ZHN14	655	BAI 2138	1039	BIT GN5110/ERP	843	BIZ 225104	305
AEN 526321	570	AOE ZHN15	655	BAI 2142	1039	BIT GN5110/VESTA2	843	BIZ 225105	305
AEN 526322	570	AOE ZHN16	655	BAI 2148	1039	BIT GNX5110V7/ERP	843	BIZ 230001	308
AEN 526323	570	AOE ZHNRO1	655	BAI 3126	1039	BIT UAV1407/O10	850	BIZ 230002	308
AEN 526324	570	AOE ZHNRO2	655	BAI 3130	1039			BIZ 230003	308
AEN 526325	570	AOE ZHNRO3	655	BAI 3136	1039	<b>BIZLINE</b>		BIZ 230010	308
AEN 526631	570	AOE ZHNRO4	655	BAI 3138	1039	BIZ 200210	301	BIZ 230011	308
AEN 526632	570	AOE ZPAE22	655	BAI 3142	1039	BIZ 200215	301	BIZ 230012	308
AEN 526633	571	AOE ZPAE42	655	BAI 3148	1039	BIZ 200225	301	BIZ 230013	308
AEN 526641	571	AOE ZRCO1	656	BAI 5333	1037	BIZ 200235	302	BIZ 230020	308
AEN 526642	571	AOE ZRCO2	656	BAI 7370	1040	BIZ 200240	302	BIZ 230021	308
AEN 526643	571	AOE ZRCO3	656	BAI 53637	1037	BIZ 201100	1046	BIZ 230022	308
AEN 570629	577	AOE ZRCO4	656	BAI 53928	1038	BIZ 201101	1046	BIZ 230025	312
AEN 570630	578	AOE ZRCOS	656	BAI 58105	1038	BIZ 201204	1046	BIZ 230026	312
AEN 700348	577	AOE ZRC11	656	BAI 58106	1038	BIZ 205009	322	BIZ 230028	312
AEN 700349	577			BAI 58108	1038	BIZ 205011	322	BIZ 230029	312
AEN 700350	577	<b>AUER</b>		BAI 510213	1038	BIZ 205013	322	BIZ 230031	312
AEN 700428	577	AUE 132616	588	BAI 510225	1038	BIZ 205016	322	BIZ 230034	312
AEN 809644	579	AUE 132631	588	BAI 510226	1038	BIZ 205021	322	BIZ 230035	312
		AUE 132632	588	BAI 510229	1038	BIZ 205116	322	BIZ 230110	1046
<b>ATOLE</b>		AUE 132633	588	BAI 510230	1038	BIZ 205120	322	BIZ 230111	1046
AOE BT616BL	141	AUE 132634	588	BAI 510231	1038	BIZ 205125	322	BIZ 230115	1046
AOE BT616BL	142	AUE 132635	588	BAI 510232	1038	BIZ 210108	320	BIZ 230116	1046
AOE BT616BL	142	AUE 132636	588	BAI 510236	1038	BIZ 210115	320	BIZ 235001	309
AOE BT616BL	143	AUE 132637	588	BAI 749009	1040	BIZ 210120	320	BIZ 235010	309
AOE BTT56BL	141	AUE 132638	588			BIZ 210125	320	BIZ 235020	309
AOE BTT56BL	142	AUE 132639	588	<b>BEG</b>		BIZ 210208	320	BIZ 235030	309
AOE BTT56BL	142	AUE 132641	588	BE4 91001	356	BIZ 210215	320	BIZ 235040	309
AOE BTT56BL	143	AUE 132643	588	BE4 91002	356	BIZ 215001	315	BIZ 240001	309
AOE BTT56VABL	143	AUE 352400	815	BE4 91008	356	BIZ 215002	315	BIZ 240010	309
AOE GTA102	141	AUE 352410	815	BE4 91021	356	BIZ 215003	315	BIZ 241001	309
AOE GTA105	141	AUE 353210	815	BE4 91022	356	BIZ 215004	315	BIZ 241010	309
AOE GTA105MIR	142	AUE 353211	815	BE4 92143	360	BIZ 215005	315	BIZ 245001	309
AOE GTA107E	143	AUE 353401	815	BE4 92144	360	BIZ 215006	315	BIZ 245020	309
AOE GTA110	142	AUE 353410	815	BE4 92148	360	BIZ 215007	315	BIZ 245030	309
AOE GTA203	141			BE4 92149	360	BIZ 215008	315	BIZ 250000	309
AOE GTA205	141	<b>AURORA</b>		BE4 92196	360	BIZ 216001	315	BIZ 250001	309
AOE GTA205MIR	142	ABI AL1311OKT	443	BE4 92587	360	BIZ 217001	315	BIZ 300001	319
AOE GTA207E	143	ABI AL13186	461	BE4 92591	360	BIZ 217002	315	BIZ 300002	319
AOE GTA210	142	ABI AUBZ600SN	436	BE4 92650	362	BIZ 217003	315	BIZ 300007	319
AOE P6	141	ABI AUBZ600W	436	BE4 92726	356	BIZ 217004	315	BIZ 300008	319
AOE P6E	143	ABI AUMPRO330	436	BE4 92902	360	BIZ 217005	315	BIZ 300009	319
AOE P6MIR	142	ABI AUMPRO340	436	BE4 92912	360	BIZ 217006	315	BIZ 300010	319
AOE PAT6	141	ABI AUMPRO4W30	436	BE4 93321	356	BIZ 218001	315	BIZ 300011	319
AOE PAT6	142	ABI AUMPRO4W40	436	BE4 93331	356	BIZ 218002	315	BIZ 300012	319
AOE PATTSR	141	ABI ENAL110W30	440	BE4 93341	356	BIZ 218003	315	BIZ 300013	319
AOE PATTSR	142	ABI ENAL110W40	440	BE4 93840	360	BIZ 218004	315	BIZ 300014	319
AOE PSS	141	ABI ENAL1424W30	441	BE4 94055	360	BIZ 218005	315	BIZ 300015	319
AOE PSSE	143	ABI ENAL1424W40	441	BE4 94328	362	BIZ 218006	315	BIZ 300016	319

Référence	Page	Référence	Page	Référence	Page	Référence	Page	Référence	Page
BIZ 300017	319	BIZ 320017	1086	BIZ 400070	675	BIZ 620112	418	BIZ 700196	1022
BIZ 300018	319	BIZ 320018	1086	BIZ 400071	675	BIZ 620113	418	BIZ 700197	1024
BIZ 300019	319	BIZ 330001	1082	BIZ 400072	675	BIZ 620160	418	BIZ 700201	1006
BIZ 300019	1071	BIZ 330002	1082	BIZ 400073	675	BIZ 620161	418	BIZ 700202	1006
BIZ 300020	319	BIZ 330003	1082	BIZ 400100	674	BIZ 620162	418	BIZ 700203	1010
BIZ 300020	1071	BIZ 350010	1090	BIZ 400141	676	BIZ 620220	1035	BIZ 700206	1011
BIZ 300021	319	BIZ 350012	1090	BIZ 400143	676	BIZ 620225	1035	BIZ 700207	95
BIZ 300021	1071	BIZ 350013	1090	BIZ 400144	676	BIZ 620260	1034	BIZ 700207	1036
BIZ 300022	319	BIZ 350014	1090	BIZ 400160	677	BIZ 625008	1034	BIZ 700208	94
BIZ 300022	1071	BIZ 350015	1090	BIZ 400160	1007	BIZ 625016	1035	BIZ 700208	1036
BIZ 300023	319	BIZ 350016	1090	BIZ 400161	677	BIZ 625022	1035	BIZ 700211	1006
BIZ 300024	319	BIZ 350017	1090	BIZ 400161	1007	BIZ 625023	1035	BIZ 700212	1011
BIZ 300100	1071	BIZ 350018	1090	BIZ 400166	136	BIZ 625024	1035	BIZ 700213	1093
BIZ 300101	1071	BIZ 350019	1090	BIZ 500020	136	BIZ 625025	1035	BIZ 700214	1045
BIZ 300103	1071	BIZ 351010	1091	BIZ 500025	136	BIZ 625026	1035	BIZ 700215	1045
BIZ 300104	1071	BIZ 351011	1091	BIZ 500032	136	BIZ 700001	1007	BIZ 700220	1034
BIZ 300311	1082	BIZ 351020	1091	BIZ 500040	136	BIZ 700005	1008	BIZ 700229	1034
BIZ 300422	1081	BIZ 351021	1091	BIZ 500067	417	BIZ 700006	1008	BIZ 700230	1010
BIZ 300433	1081	BIZ 351030	1091	BIZ 500085	417	BIZ 700009	1008	BIZ 700231	140
BIZ 300444	1081	BIZ 351040	1047	BIZ 500100	413	BIZ 700010	1008	BIZ 700233	1013
BIZ 300455	1081	BIZ 351050	1047	BIZ 500120	417	BIZ 700011	1006	BIZ 700234	1013
BIZ 300488	1081	BIZ 351051	1047	BIZ 500132	413	BIZ 700012	1008	BIZ 700235	1013
BIZ 300490	1082	BIZ 351060	1091	BIZ 500140	413	BIZ 700013	1008	BIZ 700251	1013
BIZ 300491	1082	BIZ 351070	1091	BIZ 500141	413	BIZ 700014	1003	BIZ 700252	1013
BIZ 300499	1081	BIZ 351090	1091	BIZ 500150	413	BIZ 700015	1003	BIZ 700253	1013
BIZ 300512	1082	BIZ 390540	1042	BIZ 500154	417	BIZ 700016	1003	BIZ 700259	1013
BIZ 300513	1082	BIZ 390541	1042	BIZ 500160	413	BIZ 700017	1003	BIZ 700275	94
BIZ 300515	1082	BIZ 400032	675	BIZ 500164	413	BIZ 700018	1003	BIZ 700275	1036
BIZ 300602	1080	BIZ 400033	675	BIZ 500165	414	BIZ 700019	1003	BIZ 700278	1006
BIZ 300603	1080	BIZ 400034	675	BIZ 500167	417	BIZ 700020	1003	BIZ 700282	94
BIZ 300604	1081	BIZ 400035	675	BIZ 500185	414	BIZ 700021	1003	BIZ 700282	140
BIZ 300605	1081	BIZ 400036	675	BIZ 500240	414	BIZ 700022	1003	BIZ 700282	1036
BIZ 300606	1081	BIZ 400037	675	BIZ 500250	414	BIZ 700034	1091	BIZ 700287	1012
BIZ 300608	1081	BIZ 400038	675	BIZ 500340	414	BIZ 700035	1011	BIZ 700294	1012
BIZ 300610	1081	BIZ 400039	675	BIZ 500350	414	BIZ 700036	1011	BIZ 700297	1008
BIZ 310108	126	BIZ 400040	675	BIZ 500390	137	BIZ 700037	1009	BIZ 700313	1007
BIZ 310108	1073	BIZ 400041	675	BIZ 500440	414	BIZ 700041	1010	BIZ 700323	1006
BIZ 310109	126	BIZ 400042	675	BIZ 500850	137	BIZ 700042	1006	BIZ 700324	1011
BIZ 310109	1073	BIZ 400043	675	BIZ 501210	417	BIZ 700047	1012	BIZ 700326	1014
BIZ 310110	126	BIZ 400044	676	BIZ 501285	417	BIZ 700063	1010	BIZ 700327	1033
BIZ 310110	1073	BIZ 400045	676	BIZ 501500	137	BIZ 700064	1034	BIZ 700384	1011
BIZ 310112	126	BIZ 400046	676	BIZ 501501	137	BIZ 700066	1010	BIZ 700386	1011
BIZ 310112	1073	BIZ 400047	675	BIZ 501502	137	BIZ 700068	1012	BIZ 700388	1011
BIZ 310114	126	BIZ 400048	675	BIZ 501711	425	BIZ 700069	1006	BIZ 700391	1013
BIZ 310114	1073	BIZ 400049	675	BIZ 502000	137	BIZ 700076	1013	BIZ 700394	1011
BIZ 310116	126	BIZ 400050	675	BIZ 502150	137	BIZ 700078	1010	BIZ 700407	1012
BIZ 310116	1073	BIZ 400051	676	BIZ 502240	414	BIZ 700086	1013	BIZ 700409	1014
BIZ 310119	126	BIZ 400052	676	BIZ 502515	419	BIZ 700093	1004	BIZ 700453	1047
BIZ 310119	1073	BIZ 400053	676	BIZ 502519	425	BIZ 700095	1024	BIZ 700485	1003
BIZ 310152	126	BIZ 400054	677	BIZ 502525	419	BIZ 700099	1011	BIZ 700486	1004
BIZ 310152	1073	BIZ 400054	1057	BIZ 506027	417	BIZ 700102	1013	BIZ 700487	1004
BIZ 310200	127	BIZ 400055	677	BIZ 510067	417	BIZ 700103	1014	BIZ 700489	1011
BIZ 310200	1073	BIZ 400055	1057	BIZ 510085	417	BIZ 700115	1006	BIZ 700490	1004
BIZ 310201	127	BIZ 400056	677	BIZ 510100	418	BIZ 700130	1012	BIZ 700494	1010
BIZ 310201	1073	BIZ 400056	1057	BIZ 510120	418	BIZ 700131	1014	BIZ 700509	1004
BIZ 310202	127	BIZ 400058	676	BIZ 510130	418	BIZ 700132	1013	BIZ 700516	1012
BIZ 310202	1073	BIZ 400059	676	BIZ 510145	418	BIZ 700136	1012	BIZ 700520	1034
BIZ 310300	128	BIZ 400060	676	BIZ 512627	418	BIZ 700137	1012	BIZ 700524	1006
BIZ 310300	1073	BIZ 400060	1008	BIZ 527067	418	BIZ 700139	1012	BIZ 700571	1047
BIZ 310301	128	BIZ 400061	676	BIZ 527128	418	BIZ 700155	1012	BIZ 700572	1047
BIZ 310301	1073	BIZ 400061	1008	BIZ 527267	418	BIZ 700175	1011	BIZ 700587	1008
BIZ 310302	128	BIZ 400062	676	BIZ 544085	418	BIZ 700180	1024	BIZ 700598	1010
BIZ 310302	1073	BIZ 400062	1008	BIZ 620100	419	BIZ 700185	1024	BIZ 700601	1021
BIZ 320001	1086	BIZ 400065	676	BIZ 620101	418	BIZ 700186	1007	BIZ 700602	1021
BIZ 320002	1086	BIZ 400066	676	BIZ 620102	418	BIZ 700187	1006	BIZ 700603	1021
BIZ 320003	1086	BIZ 400066	1012	BIZ 620103	419	BIZ 700188	1006	BIZ 700604	1021
BIZ 320004	1086	BIZ 400068	677	BIZ 620110	418	BIZ 700191	1010	BIZ 700605	1021
BIZ 320005	1086	BIZ 400068	1010	BIZ 620111	418	BIZ 700194	1021	BIZ 700606	1021

Référence	Page	Référence	Page	Référence	Page	Référence	Page	Référence	Page
BIZ 700608	1021	BIZ 700897	1024	BIZ 710228	128	BIZ 710375	127	BIZ 720151	1055
BIZ 700610	1021	BIZ 700900	445	BIZ 710229	128	BIZ 710375	1072	BIZ 720152	1055
BIZ 700611	1021	BIZ 700910	1042	BIZ 710230	133	BIZ 710376	127	BIZ 720153	1055
BIZ 700612	1021	BIZ 700915	1041	BIZ 710231	133	BIZ 710376	1073	BIZ 720156	1055
BIZ 700613	1021	BIZ 700916	1041	BIZ 710232	133	BIZ 710377	127	BIZ 720157	1055
BIZ 700614	1021	BIZ 700917	1041	BIZ 710235	121	BIZ 710377	1073	BIZ 720158	1055
BIZ 700615	1021	BIZ 700919	1041	BIZ 710236	121	BIZ 710378	127	BIZ 720170	196
BIZ 700616	1021	BIZ 700923	1042	BIZ 710237	121	BIZ 710378	1073	BIZ 720193	1074
BIZ 700617	1021	BIZ 700924	1043	BIZ 710238	121	BIZ 710379	1072	BIZ 720194	1074
BIZ 700619	1021	BIZ 700925	1043	BIZ 710240	128	BIZ 710383	1091	BIZ 720555	1072
BIZ 700620	1021	BIZ 700926	1043	BIZ 710241	128	BIZ 710384	1092	BIZ 720556	1072
BIZ 700621	1021	BIZ 700927	1043	BIZ 710242	128	BIZ 710388	1092	BIZ 720800	195
BIZ 700622	1022	BIZ 700930	1043	BIZ 710245	126	BIZ 710390	1092	BIZ 720801	195
BIZ 700625	1022	BIZ 700931	1043	BIZ 710246	126	BIZ 710391	1092	BIZ 720802	195
BIZ 700626	1022	BIZ 700932	1043	BIZ 710247	126	BIZ 710392	1094	BIZ 720803	195
BIZ 700627	1022	BIZ 700940	1043	BIZ 710248	126	BIZ 710393	1092	BIZ 720804	195
BIZ 700629	1022	BIZ 700941	1043	BIZ 710249	126	BIZ 710394	1092	BIZ 730143	1048
BIZ 700631	1022	BIZ 700942	1043	BIZ 710250	1071	BIZ 710395	1087	BIZ 730144	1048
BIZ 700633	1022	BIZ 700943	1043	BIZ 710251	1071	BIZ 710405	1072	BIZ 730147	1048
BIZ 700634	1022	BIZ 700944	1043	BIZ 710252	1071	BIZ 710406	1072	BIZ 730148	1048
BIZ 700635	1022	BIZ 700953	1042	BIZ 710259	1092	BIZ 710408	1072	BIZ 730149	1048
BIZ 700636	1022	BIZ 700954	1042	BIZ 710261	127	BIZ 710410	120	BIZ 730150	1048
BIZ 700638	1022	BIZ 700955	1042	BIZ 710262	127	BIZ 710411	121	BIZ 730153	1048
BIZ 700643	1022	BIZ 700963	1042	BIZ 710263	127	BIZ 710412	121	BIZ 730154	1048
BIZ 700645	1022	BIZ 700964	1042	BIZ 710265	127	BIZ 710413	121	BIZ 730204	1047
BIZ 700650	1022	BIZ 700970	1042	BIZ 710266	127	BIZ 710414	120	BIZ 730215	1047
BIZ 700652	1022	BIZ 700971	1041	BIZ 710267	127	BIZ 710415	120	BIZ 730384	1049
BIZ 700653	1022	BIZ 700972	1041	BIZ 710268	196	BIZ 710416	120	BIZ 730385	1049
BIZ 700654	1022	BIZ 700980	1042	BIZ 710269	196	BIZ 710417	120	BIZ 730386	1049
BIZ 700655	1022	BIZ 700981	1042	BIZ 710272	196	BIZ 710418	120	BIZ 730387	1049
BIZ 700656	1023	BIZ 700982	1042	BIZ 710293	1087	BIZ 710441	1074	BIZ 730388	1049
BIZ 700665	1022	BIZ 700983	1042	BIZ 710294	1087	BIZ 710442	1074	BIZ 730700	1047
BIZ 700666	1022	BIZ 700984	1042	BIZ 710295	1087	BIZ 710443	1074	BIZ 730701	1047
BIZ 700667	1022	BIZ 709915	1042	BIZ 710298	1087	BIZ 710457	196	BIZ 730710	1047
BIZ 700668	1022	BIZ 709916	1042	BIZ 710299	1087	BIZ 710458	196	BIZ 730711	1047
BIZ 700669	1022	BIZ 709917	1042	BIZ 710304	196	BIZ 710459	196	BIZ 730720	1046
BIZ 700680	1022	BIZ 709990	1023	BIZ 710305	1086	BIZ 710477	196	BIZ 730721	1046
BIZ 700681	1022	BIZ 709991	1023	BIZ 710306	1086	BIZ 710656	1056	BIZ 730725	1047
BIZ 700683	1022	BIZ 709992	1023	BIZ 710307	1087	BIZ 710658	1057	BIZ 730726	1047
BIZ 700689	1024	BIZ 709993	1023	BIZ 710308	1087	BIZ 710770	196	BIZ 730760	1046
BIZ 700695	1024	BIZ 709994	1023	BIZ 710309	1087	BIZ 710771	196	BIZ 730770	1046
BIZ 700697	1008	BIZ 710000	1086	BIZ 710310	1074	BIZ 710772	196	BIZ 730841	1049
BIZ 700709	1021	BIZ 710068	120	BIZ 710311	1074	BIZ 710822	1073	BIZ 730842	1049
BIZ 700713	1021	BIZ 710068	1066	BIZ 710314	1093	BIZ 710852	1073	BIZ 730843	1049
BIZ 700715	1021	BIZ 710096	1056	BIZ 710317	1092	BIZ 711398	1087	BIZ 730915	1037
BIZ 700717	1021	BIZ 710150	1073	BIZ 710318	1091	BIZ 711399	1087	BIZ 730916	1037
BIZ 700719	1021	BIZ 710151	1073	BIZ 710319	1092	BIZ 711400	1087	BIZ 730920	1045
BIZ 700721	1021	BIZ 710155	1073	BIZ 710320	1091	BIZ 720041	1056	BIZ 730922	1045
BIZ 700723	1021	BIZ 710156	1073	BIZ 710330	128	BIZ 720045	1057	BIZ 730923	1045
BIZ 700742	1023	BIZ 710170	1074	BIZ 710335	127	BIZ 720061	1056	BIZ 730925	1045
BIZ 700744	1023	BIZ 710171	1074	BIZ 710335	1073	BIZ 720062	1056	BIZ 730926	1045
BIZ 700746	1023	BIZ 710172	1074	BIZ 710337	127	BIZ 720063	1056	BIZ 730927	1045
BIZ 700748	1023	BIZ 710174	1074	BIZ 710337	1072	BIZ 720092	1056	BIZ 730928	1045
BIZ 700749	1023	BIZ 710175	1065	BIZ 710338	127	BIZ 720093	1056	BIZ 730930	1033
BIZ 700750	1023	BIZ 710200	1074	BIZ 710338	1072	BIZ 720094	1056	BIZ 730931	1033
BIZ 700751	1023	BIZ 710201	1074	BIZ 710339	127	BIZ 720095	1056	BIZ 730932	1033
BIZ 700755	1023	BIZ 710208	1092	BIZ 710339	1072	BIZ 720096	1056	BIZ 730933	1033
BIZ 700810	1013	BIZ 710209	1092	BIZ 710345	1074	BIZ 720097	1056	BIZ 730943	1037
BIZ 700812	1013	BIZ 710210	1092	BIZ 710346	1074	BIZ 720098	1056	BIZ 730945	1037
BIZ 700845	445	BIZ 710212	1092	BIZ 710347	1074	BIZ 720100	1056	BIZ 730947	1037
BIZ 700846	446	BIZ 710213	1092	BIZ 710350	1072	BIZ 720101	1056	BIZ 731001	1047
BIZ 700848	95	BIZ 710214	1091	BIZ 710351	1072	BIZ 720109	1056	BIZ 731003	1047
BIZ 700848	1036	BIZ 710215	1093	BIZ 710352	1072	BIZ 720110	1056	BIZ 731005	1048
BIZ 700878	1024	BIZ 710216	1093	BIZ 710353	1072	BIZ 720111	1056	BIZ 731006	1048
BIZ 700884	1024	BIZ 710218	1092	BIZ 710357	1072	BIZ 720114	1056	BIZ 731391	1049
BIZ 700885	1024	BIZ 710225	128	BIZ 710358	1072	BIZ 720115	1056	BIZ 731392	1049
BIZ 700890	1024	BIZ 710226	128	BIZ 710371	1072	BIZ 720117	1056	BIZ 731393	1049
BIZ 700895	1024	BIZ 710227	128	BIZ 710373	1072	BIZ 720150	1055	BIZ 731475	1048

Référence	Page	Référence	Page	Référence	Page	Référence	Page	Référence	Page
BIZ 731661	1048	BIZ 770030	1062	BIZ 770143	1066	BIZ 780076	1023	BIZ 790075	1003
BIZ 731674	1048	BIZ 770031	1062	BIZ 770150	1066	BIZ 780078	1023	BIZ 790076	1003
BIZ 731675	1048	BIZ 770032	1062	BIZ 770151	1066	BIZ 780081	1023	BIZ 790077	1003
BIZ 731680	1048	BIZ 770033	1062	BIZ 770152	1066	BIZ 780082	1023	BIZ 790078	1003
BIZ 740001	1009	BIZ 770034	1062	BIZ 770153	1066	BIZ 780083	1023	BIZ 790079	1003
BIZ 740002	1009	BIZ 770035	1062	BIZ 770160	1065	BIZ 780084	1023	BIZ 790080	1003
BIZ 740100	1009	BIZ 770036	1062	BIZ 770161	1065	BIZ 780086	1023	BIZ 790081	1003
BIZ 740103	1009	BIZ 770037	1062	BIZ 770162	1065	BIZ 780087	1023	BIZ 790083	1003
BIZ 740104	1009	BIZ 770038	1062	BIZ 770163	1065	BIZ 780088	1023	BIZ 790094	1004
BIZ 740105	1009	BIZ 770039	1062	BIZ 770164	1065	BIZ 780089	1023	BIZ 790098	1004
BIZ 750001	1094	BIZ 770040	1062	BIZ 770165	1065	BIZ 780122	1025	BIZ 790194	1010
BIZ 750004	1093	BIZ 770041	1062	BIZ 770166	1065	BIZ 780130	1025	BIZ 790200	1008
BIZ 750010	1093	BIZ 770042	1062	BIZ 770170	1066	BIZ 780142	1025	BIZ 790202	1010
BIZ 750020	1094	BIZ 770043	1062	BIZ 770171	1066	BIZ 780148	1025	BIZ 790211	1010
BIZ 750021	1094	BIZ 770050	1063	BIZ 770175	1066	BIZ 780150	1025	BIZ 790213	1005
BIZ 750030	1093	BIZ 770051	1063	BIZ 770176	1066	BIZ 780160	1025	BIZ 790214	1009
BIZ 750040	1093	BIZ 770052	1063	BIZ 770177	1066	BIZ 780204	1009	BIZ 790215	1009
BIZ 750060	1094	BIZ 770053	1063	BIZ 770178	1066	BIZ 780205	1009	BIZ 790240	1005
BIZ 750061	1094	BIZ 770054	1063	BIZ 770180	1066	BIZ 780399	1009	BIZ 790275	1008
BIZ 750062	1093	BIZ 770055	1063	BIZ 770181	1067	BIZ 780428	1009	BIZ 790326	1004
BIZ 750101	1093	BIZ 770056	1064	BIZ 770182	1067	BIZ 780852	1009	BIZ 790327	1004
BIZ 750102	1093	BIZ 770060	1068	BIZ 770183	1067	BIZ 781001	1027	BIZ 790519	1034
BIZ 750111	1093	BIZ 770061	1068	BIZ 770184	1067	BIZ 781002	1027	BIZ 790529	1034
BIZ 750140	1093	BIZ 770062	1068	BIZ 770185	1067	BIZ 781011	1015	BIZ 790530	1034
BIZ 750150	1094	BIZ 770063	1068	BIZ 770190	1067	BIZ 781019	1015	BIZ 790531	1034
BIZ 750151	1093	BIZ 770064	1068	BIZ 770191	1067	BIZ 781020	1015	BIZ 790532	1034
BIZ 751010	1045	BIZ 770065	1068	BIZ 770192	1067	BIZ 781025	1015	BIZ 790535	1034
BIZ 751010	1094	BIZ 770066	1068	BIZ 770193	1067	BIZ 781027	1015	BIZ 790600	1033
BIZ 751020	1045	BIZ 770067	1068	BIZ 770194	1067	BIZ 781028	1015	BIZ 790601	1033
BIZ 751030	1045	BIZ 770070	1064	BIZ 770200	1067	BIZ 781491	1015		
BIZ 751030	1094	BIZ 770071	1064	BIZ 770201	1067	BIZ 781519	1015		
BIZ 760000	1013	BIZ 770072	1064	BIZ 770202	1067	BIZ 782001	1027	<b>BLM</b>	
BIZ 760001	1013	BIZ 770073	1064	BIZ 770210	1067	BIZ 782002	1027	BLI 102092	321
BIZ 760002	1013	BIZ 770080	1064	BIZ 770211	1067	BIZ 782010	1027	BLI 102112	321
BIZ 760003	1013	BIZ 770081	1064	BIZ 770215	1068	BIZ 782276	1011	BLI 102122	321
BIZ 760004	1013	BIZ 770082	1064	BIZ 770216	1068	BIZ 790002	1009	BLI 102132	321
BIZ 760005	1013	BIZ 770083	1064	BIZ 770220	1064	BIZ 790003	1009	BLI 102162	321
BIZ 760006	1013	BIZ 770084	1064	BIZ 770221	1064	BIZ 790007	1010	BLI 102172	321
BIZ 760007	1013	BIZ 770085	1064	BIZ 770222	1064	BIZ 790008	1007	BLI 102202	321
BIZ 760008	1013	BIZ 770086	1064	BIZ 770223	1064	BIZ 790009	1007	BLI 102212	321
BIZ 760011	1014	BIZ 770087	1064	BIZ 770224	1064	BIZ 790010	1008	BLI 102252	321
BIZ 760012	1014	BIZ 770088	1064	BIZ 770230	1068	BIZ 790011	1008	BLI 102322	321
BIZ 770000	1063	BIZ 770089	1064	BIZ 770231	1068	BIZ 790014	1007	BLI 108092	320
BIZ 770001	1063	BIZ 770090	1064	BIZ 770232	1068	BIZ 790015	1007	BLI 108112	320
BIZ 770002	1063	BIZ 770091	1064	BIZ 770240	1068	BIZ 790017	1007	BLI 108122	320
BIZ 770003	1063	BIZ 770105	1063	BIZ 770241	1068	BIZ 790018	1007	BLI 108132	320
BIZ 770004	1063	BIZ 770106	1063	BIZ 770245	1067	BIZ 790020	1007	BLI 108162	320
BIZ 770005	1063	BIZ 770107	1063	BIZ 770246	1067	BIZ 790021	1007	BLI 108172	320
BIZ 770006	1063	BIZ 770108	1063	BIZ 770250	1064	BIZ 790023	1004	BLI 108202	320
BIZ 770007	1063	BIZ 770110	1065	BIZ 770251	1064	BIZ 790026	1004	BLI 108212	320
BIZ 770008	1063	BIZ 770111	1065	BIZ 770252	1064	BIZ 790029	1005	BLI 108252	320
BIZ 770009	1063	BIZ 770112	1065	BIZ 770253	1064	BIZ 790030	1004	BLI 108322	320
BIZ 770010	1063	BIZ 770113	1065	BIZ 770507	1063	BIZ 790031	1004	BLI 158092	321
BIZ 770011	1063	BIZ 770114	1065	BIZ 770508	1063	BIZ 790032	1005	BLI 158112	321
BIZ 770012	1063	BIZ 770115	1065	BIZ 770509	1063	BIZ 790033	1004	BLI 158122	321
BIZ 770013	1063	BIZ 770116	1065	BIZ 770517	1063	BIZ 790034	1005	BLI 158132	321
BIZ 770014	1063	BIZ 770117	1065	BIZ 770570	1064	BIZ 790035	1005	BLI 158162	321
BIZ 770015	1063	BIZ 770118	1065	BIZ 770571	1064	BIZ 790036	1005	BLI 158172	321
BIZ 770016	1063	BIZ 770120	1065	BIZ 770585	1064	BIZ 790042	1006	BLI 158202	321
BIZ 770017	1063	BIZ 770121	1065	BIZ 770589	1064	BIZ 790044	1006	BLI 158212	321
BIZ 770018	1063	BIZ 770122	1065	BIZ 770683	1067	BIZ 790049	1007	BLI 158252	321
BIZ 770019	1063	BIZ 770123	1065	BIZ 770693	1067	BIZ 790060	1011	BLI 158322	321
BIZ 770020	1063	BIZ 770132	1064	BIZ 780009	1015	BIZ 790061	1011	BLI 165162	320
BIZ 770021	1063	BIZ 770133	1064	BIZ 780071	1023	BIZ 790062	1011	BLI 165202	320
BIZ 770022	1063	BIZ 770135	1064	BIZ 780072	1022	BIZ 790070	1003	BLI 165252	320
BIZ 770023	1063	BIZ 770140	1066	BIZ 780073	1023	BIZ 790071	1003	BLI 165252	320
BIZ 770024	1063	BIZ 770141	1066	BIZ 780074	1023	BIZ 790072	1003	BLI 515100	426
BIZ 770025	1063	BIZ 770142	1066	BIZ 780075	1023	BIZ 790073	1003	BLI 555410	426
						BIZ 790074	1003	BLI 600800	422
								BLI 670400	414





Référence	Page	Référence	Page	Référence	Page	Référence	Page	Référence	Page
TIC HD4411.....	380	TIC LND4802KR.....	377	BWT C0020931A.....	672	MAE 350410.....	204	<b>CAME</b>	
TIC HD4432.....	380	TIC LND4802M2KR.....	377	BWT C0025202A.....	669	MAE 351051.....	205	KAM 61800690.....	878
TIC HD4949.....	380	TIC LND4811AR.....	378	BWT C0025218.....	669	MAE 410000.....	205	KAM 61800750.....	889
TIC HD4950.....	380	TIC LND4811BI.....	378	BWT C0502018.....	671	MAE 420000.....	205	KAM 001AF435.....	877
TIC HD4951.....	380	TIC LNE4802BN.....	378	BWT C0502030.....	672	MAE 430035.....	204	KAM 001AF868.....	877
TIC HD4954.....	380	TIC LNE4802GL.....	378	BWT C8010936.....	669	MAE 430150.....	204	KAM 001AT02D.....	876
TIC HS4027.....	378	TIC MH4892C.....	351	BWT P0003333.....	670	MAE 443177.....	205	KAM 001AT04D.....	876
TIC HS4027/2.....	378	TIC MH4893C.....	351	BWT P0003500.....	672	MAE 443280.....	205	KAM 001CK000IFR.....	888
TIC HS4142AF.....	378	TIC N4003A.....	376	BWT P0003667.....	671	MAE 452105.....	202	KAM 001CK0003FR.....	888
TIC HS4142AN.....	378	TIC N4003M2A.....	376	BWT P0003668.....	671	MAE 452208.....	202	KAM 001CK0008.....	888
TIC HS4240.....	378	TIC N4005A.....	376	BWT P0010089.....	670	MAE 460301.....	203	KAM 001CK0018FR.....	888
TIC HS4279C6F.....	378	TIC N4005M2A.....	376	BWT P0010090.....	670	MAE 460303.....	203	KAM 001CK0019FR.....	888
TIC HS4279C6S.....	378	TIC N4027.....	376	BWT P0015730.....	671	MAE 460304.....	203	KAM 001CS1BNC0.....	889
TIC HS4408.....	378	TIC N4037.....	376	BWT PERLACO017.....	669	MAE 460504.....	204	KAM 001CS2BNC0.....	889
TIC HS4411.....	378	TIC N4142AF.....	376			MAE 460504.....	204	KAM 001DBC01.....	879
TIC HS4432.....	378	TIC N4142AN.....	376	<b>CABLE EQUIPEMENTS</b>		MAE 460506.....	204	KAM 001DBC03.....	879
TIC HS4949.....	379	TIC N4279C6F.....	376	CQS E3004150.....	95	MAE 0460552.....	204	KAM 001DBC04.....	879
TIC HS4950.....	379	TIC N4411N.....	376	CQS E3004150.....	1036	MAE 0460553.....	204	KAM 001DBCT.....	879
TIC HS4954.....	379	TIC N4659N.....	351	CQS E3004160.....	95	MAE 0460558.....	204	KAM 001DBS01.....	879
TIC L4003A.....	376	TIC N4692.....	352	CQS E3004160.....	1036	MAE 0460559.....	204	KAM 001DBS02.....	879
TIC L4003M2A.....	376	TIC N4695.....	352	CQS E3090MIXM.....	95	MAE 460628.....	203	KAM 001DC002AC.....	889
TIC L4005A.....	376	TIC N4911AHN.....	351	CQS E3090MIXM.....	1036	MAE 540010.....	203	KAM 001DC008AC.....	889
TIC L4005M2A.....	376	TIC N4911M2AHN.....	351	CQS E3350010.....	95	MAE 540860.....	203	KAM 001DC011AC.....	889
TIC L4027.....	376	TIC N4911M2N.....	351	CQS E3350010.....	1036	MAE 540861.....	203	KAM 001DC01LUXO.....	889
TIC L4037.....	376	TIC N4911N.....	351	CQS E3500333.....	95	MAE 540862.....	203	KAM 001DC01VISIOW.....	889
TIC L4142.....	376	TIC N4915LN.....	352	CQS E3500333.....	1036	MAE 540870.....	203	KAM 001DC02EARY.....	889
TIC L4142AF.....	376	TIC N4915M2LN.....	352	CQS E3500750.....	95	MAE 540871.....	203	KAM 001DC02ENIGMA.....	889
TIC L4142AN.....	376	TIC N4950.....	376	CQS E3500750.....	140	MAE 540872.....	203	KAM 001DC02LUXO.....	889
TIC L4279C6F.....	376	TIC N4951.....	376	CQS E3500750.....	1036	MAE 540873.....	203	KAM 001DELTA-E.....	879
TIC L4285C2.....	376	TIC N4954.....	377	CQS E3500900.....	95	MAE 540874.....	203	KAM 001DELTA-SE.....	879
TIC L4411N.....	376	TIC NT4003A.....	377	CQS E3500900.....	1037	MAE 540879.....	203	KAM 001DELTA-SJ.....	879
TIC L4651M2.....	351	TIC NT4003M2A.....	377	CQS EC2200.....	95	MAE 541051.....	204	KAM 001DFWN1500.....	879
TIC L4652/2.....	351	TIC NT4005A.....	377	CQS EC2200.....	1036	MAE 564048.....	206	KAM 001DFWN1700.....	879
TIC L4669.....	352	TIC NT4005M2A.....	377	CQS EL150.....	95	MAE 581032.....	206	KAM 001DFWN2000.....	879
TIC L4669/500.....	352	TIC NT4027.....	377	CQS EL150.....	1037	MAE 900211.....	204	KAM 001DFWN2500.....	879
TIC L4669KM1.....	352	TIC NT4037.....	377	CQS ERO1100-08V-P201.....	1041	MAE 900212.....	204	KAM 001DIRIO.....	879
TIC L4671/1.....	351	TIC NT4142AF.....	377	CQS ERO3015-11V-P214.....	1041	MAE 900600.....	204	KAM 001DIR-L.....	879
TIC L4950.....	376	TIC NT4142AN.....	377	CQS ERO3025-08R-P325.....	1041	MAE 925011.....	202	KAM 001DIR-P.....	879
TIC L4951.....	376	TIC NT4279C6.....	377	CQS ERO3025-12R-P805.....	1041	MAE 935066.....	205	KAM 001DIR-IP.....	879
TIC L4954.....	376	TIC NT4279C6F.....	377	CQS ERU03025/15.....	1041	MAE 935067.....	205	KAM 001FRO623.....	879
TIC LN4040.....	376	TIC NT4411N.....	377	CQS INSM1200.....	95	MAE 935069.....	205	KAM 001FROG-AE.....	870
TIC LN4652.....	351	TIC NT4950.....	377	CQS INSM1200.....	1036	MAE 935077.....	205	KAM 001FROG-PC.....	870
TIC LN4691.....	352	TIC NT4951.....	377	CQS MC20N30M.....	184	MAE 935078.....	205	KAM 001FROG-PM4.....	870
TIC LN4702E.....	377	TIC NT4954.....	377	CQS MC20NPACK2M.....	184	MAE 944129.....	205	KAM 001FRU0121.....	889
TIC LN4702M.....	377			CQS PA35C100.....	186	MAE 980019.....	205	KAM 001G02040.....	887
TIC LN4702MG.....	377	<b>BUBOX</b>		CQS PAC32B100.....	186	MAE 0934001R13.....	205	KAM 001G02801.....	887
TIC LN4703.....	376	BUB BFB160.....	409	CQS PCB20A450.....	186	MAE 13P9350008.....	205	KAM 001G02802.....	887
TIC LN4704.....	377	BUB BFC100/1.....	409	CQS PCP06G150.....	186	VII 0140901.....	935	KAM 001G02807.....	887
TIC LN4742V230.....	378	BUB BFC100/2.....	409	CQS PCP08N150.....	186	VII 0140913.....	935	KAM 001G02808.....	887
TIC LN4742V230T.....	378	BUB BFC102/1.....	409	CQS PCTIOB150.....	186	VII 0141305.....	934	KAM 001G02809.....	887
TIC LNA4802ACS.....	377	BUB BFC102/2.....	409	CQS PCVISA250.....	186	VII 0144459.....	932	KAM 001G03750.....	887
TIC LNA4802AR.....	377	BUB BFC110/1.....	409	CQS PG06A200M.....	186	VII 0144515.....	932	KAM 001G03751.....	887
TIC LNA4802BI.....	377	BUB BFC110/2.....	409	CQS PPI3A100N.....	186	VII 0144747.....	935	KAM 001G03752.....	887
TIC LNA4802KA.....	377	BUB BFC112/1.....	409	CQS PV37B98.....	186	VII 0144748.....	935	KAM 001G04060.....	887
TIC LNA4802KF.....	377	BUB BFC112/2.....	409			VII 0141200R13.....	935	KAM 001G0465.....	887
TIC LNA4802KG.....	377	BUB BFK107/2.....	409	<b>CAHORS</b>		VII 01444882R13.....	936	KAM 001G06080.....	887
TIC LNA4802M2AR.....	377	BUB BFK107/90.....	409	MAE 221008.....	206	VII 0144883R13.....	936	KAM 001G40401Z.....	887
TIC LNA4802M2BI.....	377	BUB BFK108/2.....	409	MAE 231034.....	204	VII 0144884R13.....	936	KAM 001G4040Z.....	887
TIC LNA4802M2TE.....	377	BUB BFK120.....	409	MAE 231035.....	204	VII 0144885R13.....	936	KAM 001KIAROS.....	879
TIC LNA4802M3AR.....	377	BUB BFP001.....	409	MAE 241004.....	205	VII 0145055R13.....	932	KAM 001KLED.....	878
TIC LNA4802M3BI.....	377			MAE 241005.....	205	VII 0145204R13.....	935	KAM 001KLED24.....	878
TIC LNA4802M3TE.....	377	<b>BWT</b>		MAE 241008.....	205	VII 0145205R13.....	935	KAM 001R700.....	877
TIC LNA4802SQ.....	377	BWT C0007410.....	672	MAE 241009.....	205	VII 0145206R13.....	935	KAM 001R800.....	877
TIC LNA4802TE.....	377	BWT C0007470A.....	671	MAE 252914.....	202	VII 0145778R13.....	935	KAM 001RE432M.....	876
TIC LNB4802AR.....	378	BWT C0007471A.....	671	MAE 252918.....	202	VII 0914702R13.....	933	KAM 001RE862M.....	876
TIC LNB4802BI.....	378	BWT C0007472A.....	671	MAE 350250.....	204	VII 0914778R13.....	935	KAM 001S6000.....	878
TIC LNB4802TC.....	378	BWT C0007473A.....	671	MAE 350260.....	204	VII 0914780R13.....	933	KAM 001S7000.....	878
TIC LNB4802TE.....	378	BWT C0011724.....	672	MAE 350400.....	204	VII 0914806R13.....	935	KAM 001TAM-432SA.....	876

Référence	Page	Référence	Page	Référence	Page	Référence	Page	Référence	Page
KAM 00ITOP-432EE.....	876	KAM 806TS-0092.....	874	CPA NASD10HGRI.....	700	CST 560.2000.....	851	<b>CDVI</b>	
KAM 00ITOP-434EE.....	876	KAM 806TS-0093.....	874	CPA NASD15HGRI.....	700	CST 560.2600.....	851	CDA A22.....	859
KAM 00ITOP-862EE.....	876	KAM 806TS-0094.....	874	CPA NASD20HGRI.....	700	CST 560.5000.....	852	CDA ADC335.....	856
KAM 00ITOP-864EE.....	876	KAM 806TS-0095.....	874	CPA RAED10HBCCB.....	700	CST 560.5200.....	852	CDA BIOSYSI.....	858
KAM 00ITOP-A433N.....	877	KAM 806TS-0100.....	874	CPA RAED10VBCCB.....	700	CST 560.6600.....	852	CDA B0600RP.....	862
KAM 00ITOP-A862N.....	877	KAM 806TS-0101.....	875	CPA RAED15VBCCB.....	700	CST 560.8000.....	854	CDA BPCCHOC65AV.....	863
KAM 00ITRA03.....	876	KAM 806TS-0102.....	875	CPA RAVD10HBCCB.....	700	CST 560.8400.....	854	CDA BPCCHOC65AVLS.....	863
KAM 00ITRA08.....	876	KAM 806TS-0103.....	875	CPA RAVD15HBCCB.....	700	CST 560.8500.....	854	CDA BPNONFCLE.....	863
KAM 00ITST01.....	878	KAM 806TS-0104.....	875	CPA RAVD20HBCCB.....	700	CST 560.8800.....	854	CDA DGA.....	856
KAM 00ITW2EE.....	876	KAM 806TS-0105.....	875			CST 560.8900.....	851	CDA DGLIMWLC.....	859
KAM 00ITW4EE.....	876	KAM 806TS-0110.....	875	<b>CAPRI groupe EATON</b>		CST 590.0000.....	852	CDA DGPROX.....	857
KAM 00IU-1641.....	869	KAM 806TS-0111.....	875	CAP 008893.....	416	CST 590.2000.....	853	CDA DTRRI434R.....	857
KAM 00IU1855.....	869	KAM 806TS-0112.....	875	CAP 491250.....	420	CST 590.2600.....	853	CDA DTX5434.....	857
KAM 00IU1872.....	869	KAM 806TS-0113.....	875	CAP 491800.....	421	CST 590.5000.....	853	CDA DTX5434M.....	857
KAM 00IU-2593.....	872	KAM 806TS-0114.....	875	CAP 492120.....	420	CST 590.5200.....	853	CDA DX200I.....	862
KAM 00IU2643.....	872	KAM 806TS-0115.....	875	CAP 492220.....	420	CST 590.6600.....	853	CDA ECS5000.....	862
KAM 00IU-461XK.....	873	KAM 806TS-0120.....	875	CAP 493100.....	420	CST 650.1000.....	855	CDA ECS5000M.....	862
KAM 00IUUV01.....	883	KAM 806TS-0121.....	875	CAP 493580.....	421	CST 660.0000.....	854	CDA ECS8000.....	862
KAM 00IUUV02.....	883	KAM 806TS-0122.....	875	CAP 495000.....	420	CST 660.6000.....	854	CDA ECS8000M.....	863
KAM 00IUUV0032.....	883	KAM 806TS-0123.....	876	CAP 495889.....	419	CST 660.6600.....	855	CDA ERNP.....	858
KAM 00IU-Y0033.....	883	KAM 806TS-0124.....	876	CAP 499120.....	421	CST 910.0079.....	861	CDA FLEX30.....	864
KAM 00IUUV0062.....	883	KAM 806TS-0125.....	876	CAP 499450.....	421	CST 910.0085.....	861	CDA GALEO.....	856
KAM 00IUUV0063.....	883	KAM 8K0IMB-008.....	869	CAP 598940.....	421	CST 910.0097.....	861	CDA GALEORIR.....	856
KAM 00IV06001.....	873	KAM 8K0IMB-009.....	869	CAP 713032.....	410			CDA GARH12.....	863
KAM 00IV0679.....	873	KAM 8K0IMI-005.....	869	CAP 713040.....	410	<b>CATU</b>		CDA GARH12.....	863
KAM 00IVLR04.....	883	KAM 8K0IMP-006.....	869	CAP 713043.....	410	CAT AL-145R/200.....	1049	CDA GARV12.....	863
KAM 00IVLR05.....	883	KAM 8K0IMP-017.....	869	CAP 713049.....	410	CAT AL-201/C1.....	1049	CDA GARV12.....	863
KAM 00IVLR07DX.....	883	KAM 8K0IMS-003.....	872	CAP 713050.....	410	CAT AL-208-D.....	1049	CDA GARVT12.....	863
KAM 00IVLR075X.....	883	KAM 8K0IMV-011.....	873	CAP 713200.....	410	CAT AL-260-S-Z.....	1050	CDA GF45.....	864
KAM 00IVLR08DX.....	883	KAM 8K0IMV-012.....	873	CAP 713300.....	410	CAT ALP-4/3.....	1049	CDA KDX200.....	862
KAM 00IVLR085X.....	883	KAM 8K06SA-001.....	877	CAP 713321.....	419	CAT AM-49/1.....	1050	CDA L3L4.....	863
KAM 00IVLR09DX.....	883	KAM 8K06SS-001.....	879	CAP 713550.....	416	CAT AM-801/1.....	1050	CDA L5.....	863
KAM 00IVLR095X.....	883	KAM 8K06TS-001.....	876	CAP 713552.....	416	CAT AT-41/1.....	1050	CDA METALI.....	858
KAM 002LB180.....	877	KAM 8K06TS-002.....	875	CAP 713554.....	416	CAT AT-49/05.....	1050	CDA MOONARWB.....	859
KAM 002LB38.....	887	KAM 8K40CA-001.....	889	CAP 713560.....	416	CAT AT-49/1.....	1050	CDA MVA.....	862
KAM 002RSE.....	887	KAM 8K40CF-003.....	889	CAP 713562.....	416	CAT AT-49/1.....	1050	CDA MWM.....	862
KAM 002ZL180.....	877	KAM 8K40CF-004.....	889	CAP 713564.....	416	CAT CG-05-B.....	1051	CDA NANOPB.....	859
KAM 002ZL19N.....	877	KAM 8K40CF-005.....	889	CAP 713641.....	419	CAT CG-10-C.....	1051	CDA NANOPW.....	859
KAM 002ZL92.....	877	KAM 8K40CF-006.....	889	CAP 713650.....	416	CAT CG-3-10-NR.....	1051	CDA P300RP.....	862
KAM 002ZM3E.....	870	KAM 8K40CF-007.....	889	CAP 713652.....	416	CAT DT-155.....	991	CDA PROFILIOEINT.....	856
KAM 002ZM3EP.....	870			CAP 736100.....	410	CAT DT-170.....	991	CDA SASCP.....	862
KAM 002ZM3EP.....	877	<b>CAMPA</b>		CAP 736200.....	410	CAT DT-300.....	991	CDA SASIC.....	862
KAM 009CGZP.....	872	CPA CMSD10HSEPB.....	701	CAP 853060.....	421	CAT DT-500.....	991	CDA SIE.....	862
KAM 009CGZS.....	872	CPA CMSD10HSEPB.....	702	CAP 853180.....	421	CAT KIT-15100.....	991	CDA SIS.....	862
KAM 80IMS-0090.....	871	CPA CMSD15HSEPB.....	701	CAP 853380.....	421	CAT KIT15100/1.....	991	CDA SOLARKPB.....	860
KAM 80IMS-0100.....	871	CPA CMSD15HSEPB.....	702	CAP 859610.....	420	CAT KIT15100/2.....	991	CDA SOLARKPW.....	860
KAM 806RV-0010.....	876	CPA CMSD20HSEPB.....	701	CAP 859620.....	420	CAT KIT15100/PRO.....	991	CDA SOLARMW.....	859
KAM 806SA-0010.....	877	CPA CMSD20HSEPB.....	702	CAP 959910.....	421	CAT KIT-18510-BR.....	1050	CDA SOLARPB.....	859
KAM 806SA-0020.....	877	CPA CMUD08HBCCB.....	701	CAP 959911.....	421	CAT KIT-23.....	1005	CDA SOLARPW.....	859
KAM 806SA-0040.....	877	CPA CMUD10HBCCB.....	701	CAP 959920.....	421	CAT KIT-25.....	1005	CDA STARPB.....	859
KAM 806SL-0010.....	878	CPA CMUD13HBCCB.....	701	CAP 959921.....	421	CAT MO-11000.....	1051	CDA STARPW.....	859
KAM 806SL-0020.....	878	CPA CMUD15HBCCB.....	701	CAP 959925.....	421	CAT MO-185-BL.....	1051	CDA T290SDTRI2.....	863
KAM 806SL-0050.....	878	CPA CMUD20HBCCB.....	701	<b>CASTEL</b>		CAT MO-286.....	1051	CDA T290SR12.....	863
KAM 806SL-0060.....	878	CPA CMUD20HBCCB.....	701	CST 160.0000.....	861	CAT MO-38510.....	1014	CDA TMBIOSYS.....	858
KAM 806SL-0090.....	878	CPA CVVS10MIRE.....	725	CST 160.0200.....	860	CAT MO-65222.....	1005	CDA VHESF.....	864
KAM 806SL-0100.....	878	CPA CVVS12MIRE.....	725	CST 160.0600.....	860	CAT MO-69308/23.....	1005	CDA VHESV.....	863
KAM 806SL-0110.....	878	CPA CVVUI0BCCB.....	725	CST 160.1000.....	861	CAT MO-69522.....	1005	CDA VR3.....	863
KAM 806SL-0120.....	878	CPA CVVUI2BCCB.....	725	CST 445.2100.....	922	CAT MP-11/11.....	1050	CDA Z3Z4Z5.....	863
KAM 806SL-0120.....	878	CPA CVVUI6BCCB.....	725	CST 445.2200.....	922	CAT MP-35/12.....	1050		
KAM 806SL-0150.....	878	CPA CYS10HBCCB.....	702	CST 445.2400.....	922	CAT MP-42/11.....	1050		
KAM 806SL-0160.....	878	CPA CYS15HBCCB.....	702	CST 445.2600.....	922	CAT MP-42/16.....	1050	<b>CEMBRE</b>	
KAM 806SL-0170.....	878	CPA CYS20HBCCB.....	702	CST 445.2800.....	922	CAT MS-152+.....	991	CMB 2380080.....	310
KAM 806SL-0180.....	878	CPA CYS20HBCCB.....	702	CST 500.2000.....	853	CAT MS-917.....	991	CMB 2380130.....	310
KAM 806SL-0210.....	877	CPA ISEA15BCPB.....	725	CST 500.8000.....	854	CAT MS-918-PG.....	991	CMB 2380140.....	310
KAM 806SL-0230.....	878	CPA JOB10HBCCB.....	701	CST 540.1000.....	854	CAT MS-920-PG.....	992	CMB 2380220.....	310
KAM 806SL-0230.....	878	CPA JOB15HBCCB.....	701	CST 560.0000.....	851			CMB 2380230.....	310
KAM 806SL-0240.....	877	CPA JOB20HBCCB.....	701					CMB 2380240.....	310
KAM 806SL-0240.....	877	CPA JOED10HBCCB.....	701						
KAM 806SL-0250.....	877	CPA JOED10HBCCB.....	701						
KAM 806SL-0250.....	877	CPA JOED15HBCCB.....	701						
KAM 806TS-0090.....	874	CPA JOED15VBCCB.....	701						
KAM 806TS-0091.....	874								

Référence	Page	Référence	Page	Référence	Page	Référence	Page	Référence	Page
CMB 2380250.....	310	CMB 8180007.....	311	CHF 3678387.....	585	SLH DLT4286500.....	444	CMP 835720.....	622
CMB 2380330.....	310	CMB 8180008.....	311	CHF 3678434.....	585	SLH DLT688B55530.....	444	CMP 839516.....	614
CMB 2380340.....	310	CMB 8180009.....	311	CHF 3678438.....	585	SLH DLT688B55540.....	444	CMP 942000.....	614
CMB 2380350.....	310	CMB 8180010.....	311	CHF 3678470.....	585	SLH DLT688MW5530.....	444	CMP 955003.....	614
CMB 2380430.....	310	CMB 8180011.....	311	CHF 3678470.....	588	SLH DLT688MW5540.....	444	CMP 983250.....	622
CMB 2380440.....	310			CHF 3678471.....	585	SLH GLO16DCOF30.....	491	CMP 7023016.....	619
CMB 2380450.....	310			CHF 3678471.....	588	SLH GLO16FBC.....	491	CMP 7023020.....	619
CMB 2380530.....	310	<b>CHAFFOTEAUX</b>		CHF 3678473.....	585	SLH GLO16FNW.....	491	CMP 7023026.....	619
CMB 2380540.....	310	CHF 3000387.....	821	CHF 3678473.....	588	SLH GLO19DCOF30.....	491	CMP 7023032.....	619
CMB 2380550.....	310	CHF 3000388.....	821	CHF 3678475.....	585	SLH GLO19FBC.....	491	CMP 7025012.....	619
CMB 2380560.....	310	CHF 3000389.....	821	CHF 3678477.....	585	SLH GLO19FNW.....	491	CMP 7025014.....	619
CMB 2380560.....	310	CHF 3000396.....	821	CHF 3678477.....	588	SLH GLO19LGFNW.....	491	CMP 7025016.....	619
CMB 2380630.....	310	CHF 3000397.....	821	CHF 3678478.....	585	SLH GLO38AFNW.....	491	CMP 7025018.....	619
CMB 2380640.....	310	CHF 3000398.....	821	CHF 3678478.....	588	SLH GLO50NW.....	491	CMP 7025022.....	619
CMB 2380650.....	310	CHF 3000601.....	821	CHF 3678483.....	585	SLH JOLLY700.....	514	CMP 7025028.....	619
CMB 2380660.....	310	CHF 3000605.....	821	CHF 3678483.....	588	SLH RB359BS.....	444	CMP 7030020.....	620
CMB 2380740.....	310	CHF 3060356.....	821	CHF 3678483.....	588	SLH RB359MW.....	444	CMP 7030031.....	620
CMB 2380750.....	310	CHF 3060358.....	821	CHF 3678505.....	585	SLH SLO30FBC.....	514	CMP 9890075.....	624
CMB 2380760.....	310	CHF 3060360.....	821	CHF 3678507.....	585	SLH SLO40AFNW.....	514	CMP 9890170.....	624
CMB 2380840.....	310	CHF 3069499.....	815			SLH SLO40AFWW.....	514	CMP 9890215.....	624
CMB 2380850.....	310	CHF 3069500.....	815	<b>CHAUVIN ARNOUX</b>		SLH SLO40AFWW.....	514	CMP 98610206.....	627
CMB 2380860.....	310	CHF 3100389.....	818	CHX P011019972.....	992	SLH SLI3030.....	514	CMP 98610711.....	627
CMB 2381040.....	310	CHF 3100390.....	818	CHX P011205757.....	997	SLH SLI3040.....	514	CMP 44035-12.....	620
CMB 2381050.....	310	CHF 3100392.....	818	CHX P01120576Z.....	997	SLH SP15440.....	460	CMP 558012N.....	615
CMB 2381060.....	310	CHF 3310411.....	587	CHX P01120761.....	996	SLH SP5030.....	460	CMP 558112N.....	615
CMB 2381250.....	310	CHF 3310413.....	587	CHX P01120921.....	996	SLH SP5440.....	460	CMP 710JXXN.....	649
CMB 2381260.....	310	CHF 3310570.....	587	CHX P01120923.....	996	SLH UL030BC.....	514	CMP 719BCXN.....	651
CMB 2381450.....	310	CHF 3310571.....	587	CHX P01120925.....	996			CMP 719BDXN.....	651
CMB 2381460.....	310	CHF 3310589.....	586	CHX P01120945.....	996	<b>COMAP</b>		CMP 719ECXN.....	651
CMB 2381650.....	310	CHF 3310590.....	586	CHX P01120965.....	996	CMP 398.....	646	CMP 719EDXN.....	651
CMB 2381660.....	310	CHF 3310594.....	585	CHX P01140201.....	998	CMP 403.....	646	CMP 720BXXN.....	649
CMB 2381760.....	310	CHF 3310595.....	585	CHX P01140301.....	998	CMP 621.....	646	CMP 720EXXN.....	649
CMB 2752170.....	312	CHF 3310600.....	586	CHX P01140822.....	998	CMP 767.....	646	CMP 720JXXN.....	649
CMB 2760012.....	310	CHF 3310601.....	586	CHX P01140824.....	998	CMP 768.....	646	CMP 720KXXN.....	648
CMB 2760030.....	310	CHF 3310602.....	586	CHX P01140826.....	999	CMP 1372.....	644	CMP 722BCX2N.....	649
CMB 2760150.....	310	CHF 3310603.....	586	CHX P01141626.....	1000	CMP 1373.....	644	CMP 722ECXN.....	649
CMB 2760190.....	310	CHF 3310607.....	584	CHX P01157151.....	1000	CMP 1377.....	644	CMP 722EDXN.....	649
CMB 2760310.....	310	CHF 3310608.....	584	CHX P01191511.....	992	CMP 1378.....	644	CMP 722JDXN.....	649
CMB 2760350.....	310	CHF 3310632.....	587	CHX P01191739Z.....	993	CMP 1379.....	644	CMP 722KEXN.....	648
CMB 2760590.....	310	CHF 3310633.....	587	CHX P01191740Z.....	993	CMP 1380.....	644	CMP 726BCXN.....	649
CMB 2777030.....	313	CHF 3310634.....	587	CHX P01191742D.....	992	CMP 1382.....	644	CMP 726ECXN.....	649
CMB 7230001.....	306	CHF 3310635.....	587	CHX P01191743Z.....	992	CMP 1384.....	644	CMP 726EDXN.....	649
CMB 7230002.....	306	CHF 3310636.....	587	CHX P01191745Z.....	1000	CMP 1387.....	644	CMP 726JDXN.....	649
CMB 7230003.....	306	CHF 3318074.....	585	CHX P01191757.....	992	CMP 1392.....	644	CMP 727JEXN.....	649
CMB 7230010.....	306	CHF 3318075.....	585	CHX P01191762D.....	992	CMP 1394.....	644	CMP 730BXXN.....	649
CMB 7230011.....	306	CHF 3318079.....	585	CHX P01196731.....	993	CMP 1396.....	644	CMP 730EXXN.....	649
CMB 7230012.....	306	CHF 3318200.....	585	CHX P01196733.....	993	CMP 1398.....	644	CMP 730JXXN.....	649
CMB 7230013.....	306	CHF 3318252.....	585	CHX P01196773.....	994	CMP 1462.....	646	CMP 730KXXN.....	648
CMB 7230020.....	306	CHF 3318253.....	585	CHX P01196777.....	994	CMP 1463.....	646	CMP 731BCBN.....	649
CMB 7230021.....	306	CHF 3318256.....	588	CHX P01295456Z.....	994	CMP 1496.....	644	CMP 731ECEN.....	649
CMB 7235002.....	307	CHF 3318335.....	585	CHX P01295459Z.....	994	CMP 1501.....	644	CMP 731EEN.....	649
CMB 7235010.....	307	CHF 3318411.....	585	CHX P01651010.....	1000	CMP 1611.....	646	CMP 731JEN.....	649
CMB 7235020.....	307	CHF 3318438.....	585	CHX P01651270.....	1000	CMP 1629.....	646	CMP 731JCN.....	649
CMB 7235030.....	307	CHF 3318462.....	585	CHX P01651302Z.....	1000	CMP 1637.....	646	CMP 731JDN.....	649
CMB 7235040.....	307	CHF 3318599.....	585	CHX P01651901.....	1000	CMP 33876.....	627	CMP 731JEN.....	649
CMB 7245001.....	306	CHF 3318601.....	585	CHX P01651904.....	1000	CMP 418203.....	614	CMP 731KKN.....	648
CMB 7245020.....	306	CHF 3318602.....	585	CHX P01654110.....	1000	CMP 418204.....	614	CMP 733EBN.....	649
CMB 7245030.....	306	CHF 3318604.....	585	CHX P01654227.....	1000	CMP 419203.....	614	CMP 733EBBN.....	649
CMB 7250000.....	307	CHF 3318635.....	585	CHX P01654246.....	1001	CMP 419204.....	614	CMP 733EBEN.....	649
CMB 7251001.....	306	CHF 3318648.....	585	CHX P01654821.....	1001	CMP 428303.....	615	CMP 733EEBN.....	649
CMB 7251002.....	306	CHF 3318870.....	585	CHX P01654822.....	1001	CMP 428304.....	615	CMP 733JBIN.....	649
CMB 7252001.....	306	CHF 3318870.....	588	CHX P01654823.....	1001	CMP 429303.....	615	CMP 733JEJN.....	649
CMB 7252002.....	306	CHF 3319117.....	585			CMP 429304.....	615	CMP 733JKN.....	649
CMB 7252003.....	306	CHF 3581570.....	584	<b>COLLINGWOOD LIGHTING</b>		CMP 582500.....	615	CMP 733BKN.....	648
CMB 7253002.....	306	CHF 3581571.....	584	SLH DLT2425528.....	444	CMP 803701.....	615	CMP 733KEKN.....	648
CMB 7253003.....	306	CHF 3581572.....	584	SLH DLT35660NW.....	444	CMP 825221.....	614	CMP 733KJN.....	648
CMB 8180004.....	311	CHF 3581573.....	584	SLH DLT35660WW.....	444	CMP 825261.....	614	CMP 733KKN.....	648
CMB 8180005.....	311	CHF 3678358.....	588	SLH DLT4074530.....	444	CMP 835221.....	614	CMP 734BCBN.....	649
CMB 8180006.....	311	CHF 3678360.....	585	SLH DLT4074540.....	444	CMP 835261.....	614	CMP 734ECEN.....	649

Référence	Page	Référence	Page	Référence	Page	Référence	Page	Référence	Page
CMP 734EDEN.....	649	CMP 8131004001.....	629	CMP B642007001.....	630	CMP E111213001.....	645	CMP E211084001.....	647
CMP 734JDJN.....	649	CMP 8131005002.....	629	CMP C110033001.....	624	CMP E111214001.....	645	CMP E211087001.....	647
CMP 734JEJN.....	649	CMP 8131006001.....	629	CMP C110037001.....	624	CMP E111215001.....	645	CMP E211089001.....	647
CMP 740EBXN.....	650	CMP 8132002001.....	629	CMP C120017001.....	626	CMP E111216001.....	645	CMP E211091001.....	647
CMP 740JBXN.....	650	CMP 8132004001.....	629	CMP C120018001.....	626	CMP E111217001.....	645	CMP E21105001.....	647
CMP 740JEXN.....	650	CMP 8132005002.....	629	CMP C120019001.....	626	CMP E112005001.....	645	CMP E21108001.....	647
CMP 740KJXN.....	648	CMP 8132006001.....	629	CMP C120020001.....	626	CMP E112006001.....	645	CMP E21111001.....	647
CMP 741BCXN.....	650	CMP 81212002001.....	629	CMP C120024001.....	626	CMP E112030001.....	646	CMP E21113001.....	647
CMP 742BCXN.....	650	CMP 8212002002.....	629	CMP C220001002.....	626	CMP E112036001.....	646	CMP E211139001.....	647
CMP 742ECXN.....	650	CMP 8212004001.....	629	CMP C220002002.....	627	CMP E112038001.....	646	CMP E211140001.....	647
CMP 742EDXN.....	650	CMP 8212005001.....	629	CMP C220002004.....	627	CMP E112042001.....	646	CMP E211141001.....	647
CMP 742JDXN.....	650	CMP 8212006001.....	629	CMP C220004002.....	627	CMP E112045001.....	646	CMP E211142001.....	647
CMP 742JEXN.....	650	CMP 8221001001.....	629	CMP C250008001.....	627	CMP E112046001.....	646	CMP E211143001.....	647
CMP 742KEXN.....	648	CMP 8221004001.....	629	CMP C260004001.....	627	CMP E112047001.....	646	CMP E211158001.....	647
CMP 743BBXN.....	650	CMP 8222001001.....	629	CMP C260005001.....	627	CMP E112067001.....	646	CMP E211160001.....	647
CMP 743BCXN.....	650	CMP 8222004001.....	629	CMP C311046001.....	621	CMP E112068001.....	646	CMP E211167001.....	647
CMP 743ECXN.....	650	CMP 8611003003.....	630	CMP C311047001.....	621	CMP E112072001.....	645	CMP E211168001.....	647
CMP 743EDXN.....	650	CMP 8611005002.....	630	CMP C311048001.....	621	CMP E112076001.....	645	CMP E211170001.....	647
CMP 743JDXN.....	650	CMP 8612001001.....	620	CMP C311049001.....	621	CMP E112077001.....	645	CMP E211189001.....	647
CMP 743JEXN.....	650	CMP 8612001001.....	630	CMP C311050001.....	621	CMP E112079001.....	645	CMP E212004001.....	647
CMP 745BXN.....	650	CMP 8612001002.....	620	CMP C311051001.....	621	CMP E112082001.....	645	CMP E212005001.....	648
CMP 745EXXN.....	650	CMP 8612001002.....	630	CMP C311052001.....	621	CMP E112084001.....	645	CMP E212006001.....	648
CMP 745JXN.....	650	CMP 8612001003.....	618	CMP C311053001.....	621	CMP E112085001.....	645	CMP E212020001.....	648
CMP 745KXN.....	648	CMP 8612001003.....	620	CMP C311054001.....	621	CMP E112114001.....	645	CMP E212021001.....	648
CMP 746BCXN.....	650	CMP 8612001003.....	630	CMP C321010001.....	621	CMP E112116001.....	645	CMP E212022001.....	648
CMP 746ECXN.....	650	CMP 8612001004.....	618	CMP C321011001.....	621	CMP E112117001.....	645	CMP E212033001.....	648
CMP 746EDXN.....	650	CMP 8612001004.....	620	CMP C321012001.....	621	CMP E112118001.....	645	CMP E212034001.....	648
CMP 746JDXN.....	650	CMP 8612001004.....	630	CMP C321013001.....	621	CMP E112119001.....	645	CMP E212035001.....	648
CMP 746JEXN.....	650	CMP 8612001005.....	630	CMP C321014001.....	621	CMP E112120001.....	645	CMP F12020COM.....	615
CMP 746KEXN.....	648	CMP 8612001006.....	620	CMP C321015001.....	621	CMP E112121001.....	645	CMP L14001001.....	615
CMP 760BPXN.....	650	CMP 8612001006.....	630	CMP C321016001.....	621	CMP E112124001.....	645	CMP R100001.....	614
CMP 762BBXN.....	650	CMP 8612003003.....	630	CMP C321017001.....	621	CMP E112125001.....	645	CMP R100100.....	614
CMP 762BCXN.....	650	CMP 8612004001.....	630	CMP C321018001.....	621	CMP E112136001.....	645	CMP R807603.....	615
CMP 762BDXN.....	650	CMP 8612005001.....	630	CMP C321020001.....	621	CMP E112139001.....	645	CMP R807604.....	615
CMP 762ECXN.....	650	CMP 8612009002.....	630	CMP C352004001.....	627	CMP E112140001.....	645	CMP R808603.....	615
CMP 762EDXN.....	650	CMP 8613001002.....	619	CMP C352007001.....	627	CMP E112141001.....	646	CMP R808604.....	615
CMP 762JDXN.....	650	CMP 8613001002.....	620	CMP C352009001.....	627	CMP E112142001.....	646	CMP R809603.....	615
CMP 762JEXN.....	650	CMP 8613001002.....	631	CMP C411012001.....	622	CMP E112175001.....	646	CMP R809604.....	615
CMP 771BCXN.....	650	CMP 8613001003.....	620	CMP C411016001.....	622	CMP E112176001.....	646	CMP R867403B.....	615
CMP 774BCXN.....	651	CMP 8613001003.....	631	CMP C412010001.....	622	CMP E112178001.....	646	CMP R867404B.....	615
CMP 7778AW1612.....	648	CMP 8613001004.....	619	CMP C412090001.....	622	CMP E112180001.....	646	CMP R868403B.....	615
CMP 780BXXN.....	651	CMP 8613001004.....	620	CMP E111004001.....	644	CMP E112182001.....	646	CMP R868404B.....	615
CMP 780EXXN.....	651	CMP 8613001004.....	631	CMP E111005001.....	644	CMP E112184001.....	646	CMP R869403B.....	615
CMP 780JXN.....	651	CMP 8613001005.....	631	CMP E111009001.....	644	CMP E112185001.....	646	CMP R869404B.....	615
CMP 780KXN.....	648	CMP 8613002003.....	631	CMP E111011001.....	644	CMP E112186001.....	646	CMP TC162001.....	627
CMP 784BCFN.....	651	CMP 8613004001.....	631	CMP E111016001.....	644	CMP E1122010001.....	647	CMP TC162100.....	627
CMP 960100AF.....	615	CMP 8613020001.....	631	CMP E111019001.....	644	CMP E122011001.....	647	CMP VMP03A14.....	627
CMP 965100AF.....	615	CMP 8613021001.....	631	CMP E111021001.....	644	CMP E122012001.....	647		
CMP A42100100IN.....	651	CMP 8613022001.....	631	CMP E111022001.....	644	CMP E122014001.....	647		
CMP A731001001.....	614	CMP 8621001001.....	630	CMP E111049001.....	645	CMP E122021001.....	647		
CMP A731001001.....	622	CMP 8621002001.....	630	CMP E111051001.....	645	CMP E122026001.....	647		
CMP A731002001.....	614	CMP 8621003001.....	630	CMP E11102001.....	645	CMP E122027001.....	647		
CMP B111001004.....	629	CMP 8621004001.....	630	CMP E11104001.....	645	CMP E122028001.....	647		
CMP B111003004.....	629	CMP 8622001001.....	630	CMP E11105001.....	645	CMP E122040001.....	647		
CMP B111004004.....	629	CMP 8622001002.....	618	CMP E111105001.....	645	CMP E122042001.....	647		
CMP B111005004.....	629	CMP 8622001002.....	630	CMP E111121001.....	645	CMP E122043001.....	647		
CMP B112002002.....	629	CMP 8622002001.....	618	CMP E111123001.....	645	CMP E122049001.....	647		
CMP B112004001.....	629	CMP 8622002001.....	630	CMP E111129001.....	645	CMP E122050001.....	647		
CMP B112005001.....	629	CMP 8622003001.....	630	CMP E111131001.....	645	CMP E122056001.....	647		
CMP B112006001.....	629	CMP 8622004001.....	618	CMP E111132001.....	645	CMP E122069001.....	647		
CMP B121002003.....	629	CMP 8622004001.....	630	CMP E111134001.....	645	CMP E122071001.....	647		
CMP B121004002.....	629	CMP 8623002001.....	631	CMP E111135001.....	645	CMP E122075001.....	647		
CMP B121005001.....	629	CMP 8623003001.....	631	CMP E111205001.....	645	CMP E131007001.....	646		
CMP B122002003.....	629	CMP 8624002001.....	631	CMP E111206001.....	645	CMP E131011001.....	646		
CMP B122004002.....	629	CMP 8624003001.....	631	CMP E111207001.....	645	CMP E131012001.....	646		
CMP B122005001.....	629	CMP 8624003001.....	631	CMP E111208001.....	645	CMP E131013001.....	646		
CMP B131002001.....	629	CMP 8631001001.....	630	CMP E111210001.....	645	CMP E211074001.....	647		
		CMP 8631002002.....	630	CMP E111211001.....	645	CMP E211075001.....	647		
		CMP 8642003001.....	630	CMP E111212001.....	645				

**COMAP WTI**

WTI Q311002001.....	671
WTI Q341001001.....	669
WTI Q341002001.....	669
WTI Q341003001.....	669
WTI Q412005001.....	670
WTI Q511015001.....	670
WTI Q511016001.....	670
WTI Q512013001.....	670

**CORDIA**

KDA AACR1403.....	899
KDA AACR3002.....	899
KDA AAEP0010.....	917
KDA AALS2425.....	914
KDA AASS0001.....	917
KDA AATP4001.....	913
KDA AATRO230.....	912
KDA AATRO314.....	912
KDA AATR4001.....	913



Référence	Page	Référence	Page	Référence	Page	Référence	Page	Référence	Page
DFS 013G5013.....	617	DEL 140B0126.....	744	<b>DE DIETRICH THERMIQUE</b>		DDQ 7669887.....	581	DDQ 100010305.....	822
DFS 013G5014.....	616	DEL 140B0499.....	749	DDQ 90851.....	583	DDQ 7669888.....	581	DDQ 100010306.....	822
DFS 013G7270.....	616	DEL 140F1064.....	749	DDQ 90852.....	583	DDQ 7669889.....	581	DDQ 100011290.....	582
DFS 013G7370.....	616	DEL 140F1085.....	792	DDQ 90853.....	583	DDQ 7669890.....	581	DDQ 100013532.....	582
DFS 014G1001.....	617	DEL 140F1086.....	792	DDQ 90854.....	583	DDQ 7669891.....	581	DDQ 100016316.....	583
<b>DANFOSS DELEAGE</b>		DEL 140F1088.....	792	DDQ 7217333.....	586	DDQ 7670175.....	581	DDQ 100016391.....	583
DEL 18055300.....	743	DEL 140F1130.....	743	DDQ 7217494.....	587	DDQ 7670176.....	581	DDQ 100016393.....	583
DEL 19808363.....	792	DEL 140F1131.....	743	DDQ 7217495.....	587	DDQ 7670177.....	581	DDQ 100016873.....	604
DEL 83030177.....	743	DEL 140F1132.....	743	DDQ 7605040.....	823	DDQ 7670182.....	581	DDQ 100016874.....	604
DEL 83030179.....	743	DEL 140F1141.....	749	DDQ 7605042.....	823	DDQ 7670184.....	581	DDQ 100016875.....	604
DEL 83030180.....	743	DEL 140F1215.....	743	DDQ 7605043.....	823	DDQ 7670368.....	582	DDQ 100016876.....	604
DEL 83030182.....	743	DEL 140F1217.....	743	DDQ 7605044.....	823	DDQ 7670369.....	582	DDQ 100016877.....	604
DEL 83030184.....	743	DEL 140F1218.....	743	DDQ 7605045.....	823	DDQ 7670371.....	582	DDQ 100016887.....	604
DEL 83030186.....	743	DEL 140F1220.....	743	DDQ 7605046.....	823	DDQ 7670757.....	572	DDQ 100016888.....	604
DEL 83030187.....	743	DEL 140F1221.....	743	DDQ 7605047.....	823	DDQ 7670760.....	572	DDQ 100016889.....	604
DEL 83030188.....	743	DEL 140F1222.....	743	DDQ 7605049.....	822	DDQ 7670767.....	573	DDQ 100016890.....	604
DEL 83030191.....	743	DEL 140F1223.....	743	DDQ 7605055.....	822	DDQ 7670768.....	573	DDQ 100016891.....	604
DEL 83030193.....	743	DEL 140F1224.....	743	DDQ 7605056.....	822	DDQ 7683645.....	574	DDQ 100016892.....	604
DEL 83030195.....	743	DEL 140F1225.....	743	DDQ 7605057.....	822	DDQ 7683646.....	574	DDQ 100016902.....	604
DEL 83030196.....	743	DEL 140F1226.....	743	DDQ 7609763.....	584	DDQ 7683647.....	574	DDQ 100016903.....	604
DEL 83030198.....	743	DEL 140F1227.....	743	DDQ 7609978.....	573	DDQ 7683648.....	574	DDQ 100016904.....	604
DEL 83030300.....	744	DEL 140F1228.....	743	DDQ 7609979.....	573	DDQ 7683649.....	574	DDQ 100016905.....	604
DEL 83030302.....	744	DEL 140F1229.....	743	DDQ 7609980.....	574	DDQ 7683650.....	574	DDQ 100017047.....	604
DEL 83030304.....	744	DEL 140F1230.....	743	DDQ 7609981.....	574	DDQ 7683651.....	574	DDQ 100017048.....	604
DEL 83030306.....	744	DEL 140F1231.....	743	DDQ 7609982.....	574	DDQ 7692988.....	573	DDQ 100017049.....	604
DEL 83030308.....	744	DEL 140F1232.....	743	DDQ 7609983.....	574	DDQ 7692990.....	573	DDQ 100017050.....	604
DEL 83030310.....	744	DEL 140F1234.....	743	DDQ 7609984.....	574	DDQ 7692991.....	573	DDQ 100017051.....	604
DEL 83030312.....	744	DEL 140F1407.....	743	DDQ 7609985.....	574	DDQ 7692992.....	573	DDQ 100017052.....	604
DEL 83030314.....	744	DEL 140F1408.....	743	DDQ 7609986.....	574	DDQ 7692995.....	573	DDQ 100017053.....	604
DEL 83030316.....	744	<b>DE DIETRICH ELECTROMENAGER</b>		DDQ 7609987.....	574	DDQ 7692996.....	573	DDQ 100017055.....	604
DEL 83030318.....	744	DED DCII583X.....	1121	DDQ 7609988.....	574	DDQ 7692997.....	573	DDQ 100017065.....	604
DEL 83030320.....	744	DED DH87952G.....	1138	DDQ 7609989.....	574	DDQ 7692999.....	573	DDQ 100017066.....	604
DEL 83030322.....	744	DED DH87952W.....	1138	DDQ 7609990.....	574	DDQ 7693000.....	573	DDQ 100017067.....	604
DEL 83030324.....	744	DED DH87952X.....	1138	DDQ 7609991.....	574	DDQ 7693001.....	573	DDQ 100017068.....	604
DEL 83030326.....	744	DED DHP7912X.....	1139	DDQ 7609992.....	574	DDQ 7693002.....	573	DDQ 100017069.....	604
DEL 98300071.....	792	DED DHR7941B.....	1139	DDQ 7609993.....	574	DDQ 7693003.....	573	DDQ 100017070.....	604
DEL 98300072.....	792	DED DHR7941X.....	1139	DDQ 7610014.....	572	DDQ 7693004.....	573	DDQ 100017071.....	604
DEL 98300073.....	792	DED DHV7962X.....	1139	DDQ 7610015.....	572	DDQ 7693005.....	573	DDQ 100017072.....	604
DEL 98300074.....	792	DED DKC7340X.....	1129	DDQ 7610016.....	572	DDQ 7693438.....	818	DDQ 100017073.....	604
DEL 98300700.....	792	DED DME7121X.....	1129	DDQ 7610017.....	572	DDQ 7693440.....	818	DDQ 100017083.....	604
DEL 98300759.....	792	DED DOP7220X.....	1125	DDQ 7610018.....	572	DDQ 7693947.....	587	DDQ 100017084.....	604
DEL 98300809.....	792	DED DOP7350A.....	1125	DDQ 7610019.....	572	DDQ 7693948.....	587	DDQ 100017085.....	604
DEL 140B0014.....	742	DED DOP7350W.....	1125	DDQ 7610020.....	573	DDQ 7694797.....	587	DDQ 100017086.....	604
DEL 140B0015.....	742	DED DOP7350X.....	1125	DDQ 7610021.....	573	DDQ 84887531.....	582	DDQ 100017087.....	604
DEL 140B0016.....	742	DED DOP7575X.....	1125	DDQ 7610022.....	573	DDQ 84887684.....	582	DDQ 100017088.....	604
DEL 140B0017.....	742	DED DOP7785A.....	1125	DDQ 7610023.....	573	DDQ 84887708.....	581	DDQ 100017089.....	604
DEL 140B0018.....	742	DED DOP7785X.....	1125	DDQ 7610024.....	573	DDQ 85757741.....	584	DDQ 100017394.....	582
DEL 140B0019.....	742	DED DPE7610BM.....	1135	DDQ 7610025.....	573	DDQ 88017855.....	582	DDQ 100017395.....	582
DEL 140B0020.....	742	DED DPE7610F.....	1135	DDQ 7619010.....	573	DDQ 89599002.....	818	DDQ 100017396.....	582
DEL 140B0021.....	742	DED DPE7610FM.....	1135	DDQ 7622273.....	573	DDQ 89599003.....	818	DDQ 100017408.....	814
DEL 140B0022.....	742	DED DPE7610FM.....	1135	DDQ 7624902.....	573	DDQ 89599012.....	818	DDQ 100017410.....	814
DEL 140B0023.....	742	DED DPE7610W.....	1135	DDQ 7625456.....	581	DDQ 89599013.....	818	DDQ 100017411.....	814
DEL 140B0024.....	742	DED DPE7610WM.....	1135	DDQ 7625478.....	581	DDQ 89599021.....	818	DDQ 100017422.....	604
DEL 140B0025.....	742	DED DPE7610X.....	1135	DDQ 7625480.....	581	DDQ 89788949.....	823	DDQ 100017423.....	604
DEL 140B0026.....	742	DED DPE7610XM.....	1135	DDQ 7625482.....	581	DDQ 89789631.....	818	DDQ 100017526.....	581
DEL 140B0114.....	744	DED DPG7640B.....	1135	DDQ 7625483.....	581	DDQ 89789641.....	818	DDQ 100017621.....	814
DEL 140B0115.....	744	DED DPT7360X.....	1131	DDQ 7626022.....	814	DDQ 89789651.....	822	DDQ 100017622.....	814
DEL 140B0116.....	744	DED DPT7570X.....	1131	DDQ 7626024.....	814	DDQ 89789661.....	822	DDQ 100017623.....	814
DEL 140B0117.....	744	DED DPT7602BM.....	1131	DDQ 7626223.....	814	DDQ 89789671.....	822	DDQ 100017624.....	814
DEL 140B0118.....	744	DED DPT7686GP.....	1131	DDQ 7627924.....	814	DDQ 100002732.....	581	DDQ 100017830.....	574
DEL 140B0119.....	744	DED DPT7686WP.....	1131	DDQ 7628025.....	814	DDQ 100003301.....	573	DDQ 100019409.....	583
DEL 140B0120.....	744	DED DPT7686XP.....	1131	DDQ 7632379.....	814	DDQ 100005628.....	581	DDQ 100019424.....	814
DEL 140B0121.....	744	DED DPT7689XP.....	1131	DDQ 7632380.....	814	DDQ 100005630.....	582	DDQ 100019691.....	814
DEL 140B0122.....	744	DED DPT7698G.....	1130	DDQ 7649289.....	582	DDQ 100005660.....	584	DDQ 100019782.....	818
DEL 140B0123.....	744	DED DPT7766P.....	1130	DDQ 7650968.....	581	DDQ 100007557.....	814	DDQ 100019783.....	818
DEL 140B0124.....	744	DED DPT7884XS.....	1130	DDQ 7652329.....	822	DDQ 100008296.....	582	DDQ 100019784.....	822
DEL 140B0125.....	744	DED DVHI344J.....	1142	DDQ 7667233.....	582	DDQ 100009391.....	582	DDQ 100019785.....	823
				DDQ 7669886.....	581	DDQ 100010304.....	822	DDQ 100019786.....	823

Référence	Page	Référence	Page	Référence	Page	Référence	Page	Référence	Page
<b>DEHN</b>		<b>DISANO</b>		DK4 2085124MOST.....	91	EON 000180792.....	301	EON 5P115OIR.....	973
DHN 950530.....	684	ZON 15020500.....	468	DK4 2085240M3ST.....	91	EON 000180795.....	300	EON 5P155OI.....	973
DHN 950531.....	684	ZON 32265200.....	487	DK4 C5EDFZHST.....	87	EON 000180797.....	300	EON 5P155OIR.....	973
<b>DELTA DORE</b>		ZON 32265300.....	487	DK4 C5EDFZHTS.....	87	EON 000180798.....	300	EON 5P65OI.....	972
DDO 6050392.....	756	ZON 33040000.....	523	DK4 C5EFC1.....	87	EON 000182918.....	300	EON 5P65OIR.....	972
DDO 6050426.....	756	ZON 33051000.....	522	DK4 C5EFZHC1.....	87	EON 000182919.....	300	EON 5P85OI.....	972
DDO 6050599.....	756	ZON 33051100.....	522	DK4 C5EFZHST.....	87	EON 000183282.....	300	EON 5P85OIR.....	972
DDO 6050600.....	756	ZON 33075000.....	487	DK4 C5EFZHTS.....	87	EON 000183287.....	300	EON 5PX150OIRT.....	973
DDO 6050602.....	756	ZON 33075100.....	487	DK4 C5EFZHU3.....	87	EON 000187030.....	300	EON 5PX220OIRT.....	973
DDO 6050604.....	756	ZON 33075200.....	487	DK4 C6ADFFZHST.....	89	EON 000187110.....	300	EON 5PX300OIRT3U.....	974
DDO 6050608.....	752	ZON 41300000.....	518	DK4 C6AFFZHST.....	89	EON 000203595.....	290	EON 5SC100OI.....	972
DDO 6050625.....	751	ZON 41305000.....	518	DK4 C6AFFZHTS.....	89	EON 000216374.....	301	EON 5SC100OIR.....	972
DDO 6050629.....	756	ZON 41305200.....	518	DK4 C6AFFZHTM.....	89	EON 000216376.....	301	EON 5SC150OIR.....	972
DDO 6050637.....	751	ZON 41475400.....	518	DK4 C6DFZHST.....	88	EON 000216378.....	301	EON 5SC50OI.....	971
DDO 6051147.....	757	ZON 41475500.....	518	DK4 C6DFZHTS.....	88	EON 000216535.....	301	EON 5SC75OI.....	971
DDO 6053005.....	751	ZON 41475600.....	518	DK4 C6GFZHC1.....	88	EON 000216557.....	300	EON 9PX100OIRT2U.....	974
DDO 6053006.....	751	ZON 41475700.....	518	DK4 C6GFZHC50M.....	88	EON 000216558.....	300	EON 9PX11KIBP.....	976
DDO 6053007.....	752	ZON 41478600.....	518	DK4 C6GFZHST.....	88	EON 000216559.....	300	EON 9PX11KIBP3I.....	979
DDO 6053036.....	753	ZON 41478700.....	518	DK4 C6GFZHTS.....	88	EON 000216594.....	300	EON 9PX150OIRT2U.....	975
DDO 6053055.....	758	ZON 41482000.....	518	DK4 C6GFZHU1.....	88	EON 000216596.....	300	EON 9PX220OIRT2U.....	975
DDO 6100024.....	758	ZON 41482200.....	518	DK4 C6GFZHU3.....	88	EON 000216771.....	300	EON 9PX220OIRT3U.....	975
DDO 6110002.....	754	ZON 41492000.....	518	DK4 C6SZHST.....	88	EON 000216772.....	300	EON 9PX220OIRTU.....	975
DDO 6110010.....	754	ZON 41492100.....	518	DK4 C7DISZHST.....	89	EON 000216773.....	300	EON 9PX300OIRT2U.....	975
DDO 6110026.....	754	ZON 41492100.....	518	DK4 C7DISZHTS.....	89	EON 000216867.....	300	EON 9PX300OIRT3U.....	975
DDO 6110027.....	754	ZON 41492200.....	518	DK4 C7ISZHPHST.....	89	EON 000216872.....	300	EON 9PX300OIRTN.....	976
DDO 6110040.....	754	ZON 41492300.....	518	DK4 C7ISZHST.....	89	EON 000216874.....	300	EON 9PX5KIBP.....	976
DDO 6151055.....	753	ZON 42060100.....	506	DK4 GR34PFFC1.....	83	EON 000216894.....	300	EON 9PX6KIBP.....	976
DDO 6351104.....	338	ZON 42062100.....	506	DK4 GR34PFFST.....	83	EON 000219656.....	290	EON 9PX6KIBP3I.....	978
DDO 6351376.....	339	ZON 42063500.....	505	DK4 GR354PFFC1.....	83	EON 000229746.....	301	EON 9PX8KIBP.....	976
DDO 6351379.....	338	ZON 42064900.....	505	DK4 GR354PFFST.....	83	EON 000229747.....	301	EON 9PX8KIBP3I.....	979
DDO 6351380.....	338	ZON 42065900.....	505	DK4 C7DISZHST.....	89	EON 000229748.....	301	EON 9PXM10KIRTN.....	977
DDO 6351386.....	338	ZON 42240100.....	523	DK4 C7DISZHTS.....	89	EON 000229749.....	301	EON 9PXM12KIRTN.....	977
DDO 6351387.....	338	ZON 43182800.....	517	DK4 C7ISZHPEST.....	89	EON 0002256790.....	301	EON 9PXM16KIRTN.....	977
DDO 6351388.....	338	ZON 43182900.....	517	DK4 C7ISZHST.....	89	EON 0002276421.....	291	EON 9PXM22KIRTN.....	977
DDO 6351389.....	338	ZON 43183900.....	517	DK4 C7ISZHST.....	89	EON 0002276550.....	291	EON 9SX11KI.....	978
DDO 6351399.....	338	ZON 43184000.....	517	DK4 C7ISZHST.....	89	EON 0002276690.....	291	EON 9SX5KIRT.....	977
DDO 6351400.....	338	ZON 43186100.....	518	DK4 GR34PFFC1.....	83	EON 0002276830.....	291	EON 9SX6KIRT.....	978
DDO 6351401.....	339	ZON 51114000.....	494	DK4 GR354PFFC1.....	83	EON 0002277004.....	291	EON 9SX8KI.....	978
DDO 6351406.....	338	ZON 51115000.....	494	DK4 GR354PFFST.....	83	EON 0002277132.....	291	EON EL1200USBFR.....	971
DDO 6351407.....	339	ZON 99133500.....	517	DK4 GR354PFFST.....	83	EON 0002277260.....	291	EON EL1600USBFR.....	971
DDO 6351408.....	339	ZON 1647340064.....	483	EON 66707.....	968	EON 0002278475.....	290	EON EL500FR.....	970
DDO 6351411.....	339	ZON 1647350064.....	483	EON 66711.....	968	EON 000228476.....	290	EON EL650FR.....	970
DDO 6351413.....	339	ZON 2208441000.....	464	EON 66935.....	968	EON 000228477.....	290	EON EL650USBFR.....	970
DDO 6357007.....	885	ZON 2208441600.....	464	EON 68180.....	974	EON 000228478.....	290	EON EL800USBFR.....	970
DDO 6410173.....	890	ZON 2208781500.....	464	EON 68580.....	967	EON 000228479.....	290	EON ELP650FR.....	971
DDO 6410177.....	890	ZON 2208781700.....	464	EON 68582.....	967	EON 000228480.....	290	EON ELP850FR.....	971
DDO 6410178.....	890	ZON 2217291500.....	464	EON 68584.....	967	EON 000228481.....	290		
DDO 6410186.....	890	ZON 2217291600.....	464	EON 000072730.....	289	EON 000228482.....	290	<b>EBENOID</b>	
DDO 6412286.....	890	ZON 2218437100.....	468	EON 000072731.....	289	EON 000228483.....	290	EBE 05510I.....	476
DDO 6412287.....	890	ZON 2218481012.....	468	EON 000072732.....	289	EON 000228484.....	290	EBE 55103.....	476
DDO 6412288.....	890			EON 000072733.....	289	EON 000228485.....	290	EBE 05530I.....	477
DDO 6412300.....	890	<b>DRAKA</b>		EON 000072734.....	289	EON 000228486.....	289	EBE 055303.....	477
DDO 6412305.....	890	DK4 12651126SSST.....	90	EON 000072735.....	289	EON 000228489.....	290	EBE 055305.....	477
DDO 6412311.....	891	DK4 1265112MONOST.....	91	EON 000072736.....	289	EON 0002283108.....	291	EBE 055311.....	477
DDO 6412313.....	891	DK4 1265124MONOST.....	91	EON 000072737.....	289	EON 0002283109.....	291	EBE 055313.....	477
DDO 6412317.....	891	DK4 1265120M3ST.....	91	EON 000072738.....	289	EON 0002283130.....	291	EBE 055315.....	477
DDO 6413251.....	891	DK4 126516GSST.....	90	EON 000072739.....	289	EON 0002283131.....	291	EBE 055472.....	477
DDO 6413254.....	891	DK4 126516MONOST.....	91	EON 000072896.....	290	EON 0002283132.....	290	EBE 055473.....	477
DDO 6413255.....	891	DK4 126560M3ST.....	91	EON 000072898.....	290	EON 0002283149.....	290	EBE 070700.....	472
DDO 6414116.....	891	DK4 1285124GSST.....	90	EON 000073135.....	290	EON 0002283153.....	290	EBE 070701.....	472
DDO 6414117.....	891	DK4 1285240M3ST.....	91	EON 000073187.....	290	EON 0002283185.....	290	EBE 070750.....	472
DDO 6414118.....	338	DK4 204516MSST.....	90	EON 000082882.....	290	EON 0002283189.....	290	EBE 070751.....	472
DDO 6417006.....	891	DK4 204516MOST.....	91	EON 0000120934.....	683	EON 0002283383.....	290	EBE 073000.....	473
DDO 6417007.....	891	DK4 204560M3ST.....	91	EON 0000120935.....	683	EON 0002283390.....	290	EBE 073002.....	473
DDO 6700103.....	338	DK4 2065112MSST.....	90	EON 0000120936.....	683	EON 0002288893.....	290	EBE 073024.....	473
DDO 6700106.....	754	DK4 2065112MOST.....	91	EON 0000120937.....	683	EON 35550FR.....	970	EBE 073025.....	473
DDO 6700111.....	754	DK4 2065120M3ST.....	91	EON 0000144122.....	683	EON 35700FR.....	970	EBE 073075.....	473
DDO 6700113.....	338	DK4 2085124MSST.....	90	EON 000180791.....	301	EON 5P115OI.....	972	EBE 073076.....	473





Référence	Page	Référence	Page	Référence	Page	Référence	Page	Référence	Page				
RSN 424478.....	1099	EAD 002531.....	1152	EAD 048240.....	1153	ERI 165705.....	198	ERI 534501.....	305				
RSN 426441.....	1099	EAD 002531.....	1168	EAD 048320.....	1153	ERI 165706.....	198	ERI 534502.....	305				
RSN 507028.....	1096	EAD 2644.....	1161	EAD 048340.....	1153	ERI 165738.....	197	ERI 534503.....	305				
<b>ENIX ENERGIES</b>													
NXG AMH9019.....	1033	EAD 2801.....	1155	EAD 049401.....	1154	ERI 167782.....	197	ERI 534504.....	305				
NXG AMH9029.....	1033	EAD 2802.....	1160	EAD 049540.....	1153	ERI 168095.....	197	ERI 534507.....	305				
NXG AML90134.....	1033	EAD 2803.....	1160	EAD 722427.....	1159	ERI 170020.....	1077	ERI 534508.....	305				
NXG ETX9071.....	1035	EAD 2804.....	1160	EAD 722428.....	1159	ERI 170030.....	1077	ERI 534509.....	305				
NXG ETX9079.....	1035	EAD 3789.....	1161	EAD 722832.....	1160	ERI 170040.....	1077	ERI 534510.....	305				
NXG KEPO081.....	882	EAD 004100.....	937	EAD 722833.....	1160	ERI 170380.....	1078	ERI 534511.....	305				
NXG LEA00399.....	882	EAD 004200.....	937	EAD 722834.....	1160	ERI 170530.....	1078	ERI 557800.....	302				
NXG MFN0009.....	1002	EAD 4510.....	1154	EAD 726155.....	1161	ERI 172060.....	1078	ERI 557900.....	302				
NXG MFN0059.....	908	EAD 4631.....	1154	EAD 726156.....	1161	ERI 174820.....	1078	ERI 557910.....	302				
NXG MGL956392.....	896	EAD 4633.....	1154	EAD 726830.....	1154	ERI 174830.....	1078	ERI 557950.....	302				
NXG MGN9004.....	908	EAD 4981.....	1154	EAD 726831.....	1154	ERI 178520.....	1077	ERI 563740.....	302				
NXG MGN9009.....	908	EAD 5479.....	1154	EAD 726832.....	1154	ERI 178530.....	1077	ERI 563810.....	302				
NXG PBL6402B.....	1096	EAD 6991.....	1159	EAD 726833.....	1154	ERI 181130.....	1079	ERI 563830.....	302				
NXG PBL6449B.....	1096	EAD 6992.....	1159	EAD 726834.....	1154	ERI 187540.....	1078	ERI 563840.....	302				
NXG PCL1201.....	896	EAD 6993.....	1159	EAD 726835.....	1154	ERI 187550.....	1078	ERI 563900.....	302				
NXG PCL9007.....	896	EAD 7110.....	1156	EAD 726836.....	1159	ERI 187560.....	1078	ERI 563920.....	302				
<b>ENTRELEC</b>													
ENT 011307711.....	303	EAD 7111.....	1156	EAD 726837.....	1159	ERI 187570.....	1078	ERI 568660.....	304				
ENT 011308401.....	303	EAD 7112.....	1156	EAD 726838.....	1159	ERI 187580.....	1078	ERI 568661.....	304				
ENT 011511607.....	303	EAD 7113.....	1156	EAD 726842.....	1155	ERI 187590.....	1078	ERI 568662.....	304				
ENT 011511811.....	303	EAD 7114.....	1156	EAD 726843.....	1155	ERI 187600.....	1078	ERI 569020.....	302				
ENT 011512914.....	303	EAD 7115.....	1156	EAD 726844.....	1155	ERI 187610.....	1078	ERI 570180.....	1079				
ENT 011527122.....	303	EAD 7502.....	1157	EAD 726845.....	1155	ERI 187620.....	1078	ERI 570420.....	1079				
ENT 011548603.....	303	EAD 7504.....	1157	EAD 727552.....	1158	ERI 187630.....	1078	ERI 570440.....	1079				
ENT 011549013.....	303	EAD 7505.....	1157	EAD 727553.....	1158	ERI 187660.....	1078	ERI 591350.....	1079				
ENT 011565725.....	303	EAD 7506.....	1157	EAD 727554.....	1158	ERI 187670.....	1078	ERI 591360.....	1079				
ENT 011836816.....	303	EAD 7508.....	1157	EAD 727931.....	1159	ERI 187680.....	1078	ERI 591580.....	1079				
ENT 016511316.....	303	EAD 7509.....	1157	EAD 727934.....	1159	ERI 187690.....	1078	ERI 615840.....	195				
ENT 016511417.....	303	EAD 7510.....	1157	EAD 727988.....	1160	ERI 187700.....	1078	ERI 615850.....	195				
ENT 039990302.....	303	EAD 7533.....	1158	EAD 800860.....	937	ERI 196045.....	1080	<b>EUROPOLE</b>					
ENT K505010.....	302	EAD 7534.....	1158	EAD 800862.....	937	ERI 196046.....	1080	POL 5003.....	489				
ENT K505020.....	302	EAD 7535.....	1158	EAD 800870.....	937	ERI 336030.....	1079	POL 5303.....	489				
ENT K505150.....	302	EAD 7536.....	1158	EAD 800880.....	937	ERI 360420.....	1080	POL 5313.....	489				
ENT K505210.....	303	EAD 7702.....	1160	EAD 800940.....	937	ERI 360422.....	1080	POL 7730.....	554				
ENT K505910.....	303	EAD 7704.....	1160	EAD 800942.....	937	ERI 360425.....	1080	POL 17000.....	489				
ENT K506010.....	303	EAD 7854.....	1155	EAD 800950.....	937	ERI 360426.....	1080	POL 17002.....	489				
ENT K506020.....	303	EAD 7855.....	1155	EAD 801303.....	937	ERI 360427.....	1080	POL 17203.....	489				
ENT K506150.....	303	EAD 7874.....	1155	EAD 801540.....	937	ERI 360463.....	1079	POL 17205.....	489				
ENT K508010.....	303	EAD 7879.....	1155	EAD 801550.....	937	ERI 360464.....	1079	POL 17400.....	489				
ENT K508020.....	303	EAD 7880.....	1155	EAD 802040.....	937	ERI 360466.....	1079	POL 26200.....	442				
ENT K508150.....	303	EAD 7881.....	1155	EAD 802050.....	937	ERI 360468.....	1080	POL 26201.....	442				
ENT K516010.....	303	EAD 7882.....	1155	EAD 802604.....	937	ERI 360469.....	1080	POL 38200.....	513				
ENT K900001.....	303	EAD 7883.....	1155	EAD 902840.....	1161	ERI 360475.....	1079	POL 38201.....	513				
ENT K900001.....	303	EAD 7885.....	1155	EAD 902842.....	1161	ERI 360478.....	1079	POL 38210.....	513				
ENT K900002.....	303	EAD 7892.....	1155	EAD 902843.....	1161	ERI 385910.....	1079	POL 38211.....	513				
<b>ERARD</b>													
EAD 1129.....	1156	EAD 7904.....	1160	EAD 902844.....	1161	ERI 386805.....	1078	POL 40011.....	510				
EAD 1420.....	1156	EAD 7956.....	1160	EAD 902847.....	1161	ERI 386810.....	1078	POL 40020.....	510				
EAD 1421.....	1156	EAD 7962.....	1160	EAD 907138.....	1156	ERI 390001.....	1078	POL 40021.....	510				
EAD 1501.....	1156	EAD 7966.....	1158	EAD 907139.....	1156	ERI 390002.....	1078	POL 40031.....	510				
EAD 1505.....	1156	EAD 7966.....	1160	EAD 907140.....	1156	ERI 390003.....	1078	POL 40051.....	510				
EAD 002405.....	1153	EAD 7984.....	1159	EAD 907141.....	1157	ERI 390004.....	1078	POL 40120.....	510				
EAD 2411.....	1158	EAD 8329.....	1161	EAD 907142.....	1157	ERI 390005.....	1078	POL 42509.....	458				
EAD 2420.....	1158	EAD 8332.....	1161	EAD 907143.....	1157	ERI 390006.....	1079	POL 43071.....	509				
EAD 2425.....	1159	EAD 8335.....	1158	EAD 907144.....	1157	ERI 390007.....	1079	POL 43111.....	509				
EAD 2426.....	1159	EAD 8335.....	1161	EAD 907145.....	1157	ERI 390009.....	1079	POL 43121.....	509				
EAD 002431.....	1154	EAD 035300.....	1153	EAD 907146.....	1157	ERI 534400.....	305	POL 43131.....	509				
EAD 2475.....	1161	EAD 035310.....	1153	<b>ERICO</b>									
EAD 2487.....	1161	EAD 037411.....	1153	ERI 120886.....	197	ERI 534401.....	305	POL 43810.....	459				
EAD 002530.....	1152	EAD 038242.....	1153	ERI 158010.....	195	ERI 534402.....	305	POL 43811.....	459				
EAD 002530.....	1168	EAD 039050.....	1153	ERI 160510.....	1078	ERI 534404.....	305	POL 44011.....	510				
<b>ERICO</b>													
EAD 048240.....	1153	EAD 043010.....	1153	ERI 163020.....	198	ERI 534407.....	305	POL 44021.....	510				
EAD 048320.....	1153	EAD 043310.....	1153	ERI 163040.....	198	ERI 534408.....	305	POL 44031.....	510				
EAD 048340.....	1153	EAD 043320.....	1152	ERI 163670.....	195	ERI 534409.....	305	POL 44051.....	510				
EAD 049401.....	1154	EAD 043420.....	1153	ERI 165000.....	197	ERI 534410.....	305	POL 44500.....	458				
EAD 049540.....	1153	EAD 044040.....	1152	ERI 165703.....	198	ERI 534411.....	305	POL 44501.....	458				
EAD 722427.....	1159	EAD 044640.....	1152										
EAD 722428.....	1159												
EAD 722832.....	1160												
EAD 722833.....	1160												
EAD 722834.....	1160												
EAD 726155.....	1161												
EAD 726156.....	1161												
EAD 726830.....	1154												
EAD 726831.....	1154												
EAD 726832.....	1154												
EAD 726833.....	1154												
EAD 726834.....	1154												
EAD 726835.....	1154												
EAD 726836.....	1159												
EAD 726837.....	1159												
EAD 726838.....	1159												
EAD 726842.....	1155												
EAD 726843.....	1155												
EAD 726844.....	1155												
EAD 726845.....	1155												
EAD 727552.....	1158												
EAD 727553.....	1158												
EAD 727554.....	1158												
EAD 727931.....	1159												
EAD 727934.....	1159												
EAD 727988.....	1160												
EAD 800860.....	937												
EAD 800862.....	937												
EAD 800870.....	937												
EAD 800880.....	937												
EAD 800940.....	937												
EAD 800942.....	937												
EAD 800950.....	937												
EAD 801303.....	937												
EAD 801540.....	937												
EAD 801550.....	937												
EAD 802040.....	937												
EAD 802050.....	937												
EAD 802604.....	937												
EAD 902840.....	1161												
EAD 902842.....	1161												
EAD 902843.....	1161												
EAD 902844.....	1161												
EAD 902847.....	1161												
EAD 907138.....	1156												
EAD 907139.....	1156												
EAD 907140.....	1156												
EAD 907141.....	1157												
EAD 907142.....	1157												
EAD 907143.....	1157												
EAD 907144.....	1157												
EAD 907145.....	1157												
EAD 907146.....	1157												



Référence	Page	Référence	Page	Référence	Page	Référence	Page	Référence	Page
FIL 013405	65	FIL 021605	62	FIL 027700	73	FIL 032628	61	FIL 037600	74
FIL 013505	65	FIL 021700	72	FIL 027900	73	FIL 032629	61	FIL 037700	74
FIL 013605	65	FIL 021705	62	FIL 028100	73	FIL 032630	61	FIL 037705	63
FIL 013705	65	FIL 021800	72	FIL 028200	73	FIL 032631	61	FIL 037800	74
FIL 013805	65	FIL 021900	72	FIL 028300	73	FIL 032632	61	FIL 038100	74
FIL 01397900	77	FIL 022000	72	FIL 028400	73	FIL 032633	61	FIL 038200	75
FIL 01397910	77	FIL 022100	72	FIL 028500	73	FIL 032634	61	FIL 038300	75
FIL 014105	65	FIL 022200	72	FIL 028600	73	FIL 032635	61	FIL 038400	75
FIL 014205	65	FIL 022300	72	FIL 028700	73	FIL 032636	61	FIL 038400	75
FIL 014305	65	FIL 022400	72	FIL 028800	73	FIL 032637	61	FIL 038500	75
FIL 014405	65	FIL 022500	72	FIL 028900	73	FIL 032638	61	FIL 038500	75
FIL 014505	65	FIL 022600	72	FIL 029000	73	FIL 032700	74	FIL 038600	75
FIL 014605	65	FIL 022700	72	FIL 029100	73	FIL 032705	63	FIL 038600	75
FIL 014705	65	FIL 022800	72	FIL 029200	73	FIL 032800	74	FIL 039000	75
FIL 014805	65	FIL 022900	72	FIL 029300	73	FIL 032900	74	FIL 039000	75
FIL 014905	66	FIL 023000	72	FIL 029400	73	FIL 033000	74	FIL 039100	75
FIL 015105	65	FIL 023100	72	FIL 029500	73	FIL 033005	63	FIL 039100	75
FIL 015205	65	FIL 023200	72	FIL 029800	72	FIL 033100	74	FIL 039200	75
FIL 015305	66	FIL 023500	70	FIL 029804	72	FIL 033105	63	FIL 039200	75
FIL 015405	66	FIL 023504	70	FIL 029805	72	FIL 033505	63	FIL 039300	75
FIL 015505	66	FIL 023505	70	FIL 029818	72	FIL 033705	63	FIL 039300	75
FIL 015605	66	FIL 023507	70	FIL 030000	72	FIL 034105	63	FIL 040500	75
FIL 015705	66	FIL 023518	70	FIL 030004	72	FIL 034205	63	FIL 040600	75
FIL 015805	66	FIL 023700	70	FIL 030005	72	FIL 034450	74	FIL 040700	75
FIL 015905	66	FIL 023704	70	FIL 030018	72	FIL 034500	74	FIL 040800	75
FIL 016005	66	FIL 023705	70	FIL 030200	73	FIL 034600	74	FIL 040900	75
FIL 016305	66	FIL 023900	72	FIL 030204	73	FIL 034605	63	FIL 041000	75
FIL 016405	66	FIL 024100	72	FIL 030400	73	FIL 034700	74	FIL 041200	75
FIL 016505	66	FIL 024200	72	FIL 030404	73	FIL 034800	74	FIL 041900	75
FIL 016615	66	FIL 024300	72	FIL 030500	73	FIL 034805	63	FIL 042000	75
FIL 016705	66	FIL 024400	72	FIL 030518	73	FIL 034900	74	FIL 042100	75
FIL 016905	66	FIL 024500	72	FIL 030600	73	FIL 035000	74	FIL 042200	75
FIL 017105	66	FIL 024600	72	FIL 030700	73	FIL 035100	74	FIL 043000	75
FIL 017205	66	FIL 024700	72	FIL 030800	73	FIL 035200	74	FIL 043100	75
FIL 017305	66	FIL 024900	72	FIL 030900	73	FIL 035300	74	FIL 043200	75
FIL 017325	66	FIL 025100	72	FIL 031000	72	FIL 035305	63	FIL 043300	75
FIL 017405	66	FIL 025300	72	FIL 031004	72	FIL 035400	74	FIL 043400	75
FIL 017505	66	FIL 025400	72	FIL 031005	72	FIL 035405	63	FIL 043500	75
FIL 017605	66	FIL 025500	72	FIL 031018	72	FIL 035500	74	FIL 043600	75
FIL 017705	66	FIL 025600	72	FIL 031200	72	FIL 035700	74	FIL 043800	75
FIL 017805	67	FIL 025700	72	FIL 031204	72	FIL 035800	74	FIL 043900	75
FIL 017905	66	FIL 025800	72	FIL 031205	72	FIL 035805	63	FIL 044000	75
FIL 018005	66	FIL 025900	73	FIL 031206	70	FIL 035900	74	FIL 044100	75
FIL 018105	66	FIL 026000	73	FIL 031218	72	FIL 036000	74	FIL 044200	75
FIL 018405	67	FIL 026500	70	FIL 031400	73	FIL 036005	63	FIL 044300	75
FIL 018505	67	FIL 026504	70	FIL 031404	73	FIL 036100	74	FIL 044400	75
FIL 018605	67	FIL 026505	70	FIL 031418	73	FIL 036200	74	FIL 044500	75
FIL 018705	67	FIL 026506	70	FIL 031500	73	FIL 036300	74	FIL 046700	76
FIL 019000	67	FIL 026507	70	FIL 031600	73	FIL 036305	63	FIL 046800	76
FIL 019300	67	FIL 026518	72	FIL 031604	73	FIL 036400	74	FIL 046900	76
FIL 019305	67	FIL 026700	72	FIL 031618	73	FIL 036405	63	FIL 047000	76
FIL 020022280	86	FIL 026704	72	FIL 031700	73	FIL 036500	74	FIL 047100	76
FIL 020105	61	FIL 026705	72	FIL 031704	73	FIL 036550	74	FIL 047200	76
FIL 020205	61	FIL 026706	70	FIL 031718	73	FIL 036600	74	FIL 047300	76
FIL 020305	61	FIL 026718	72	FIL 031800	73	FIL 036700	74	FIL 047400	76
FIL 020405	61	FIL 026900	73	FIL 031900	73	FIL 036705	63	FIL 047500	76
FIL 020505	61	FIL 026904	73	FIL 032000	73	FIL 036800	75	FIL 047600	76
FIL 02052905	62	FIL 026905	73	FIL 032005	62	FIL 036900	75	FIL 047700	76
FIL 020605	61	FIL 026918	73	FIL 032105	62	FIL 036905	63	FIL 047800	76
FIL 020705	61	FIL 027100	73	FIL 032200	73	FIL 037000	75	FIL 047900	76
FIL 020805	61	FIL 027104	73	FIL 032300	74	FIL 037100	75	FIL 048000	76
FIL 020905	61	FIL 027118	73	FIL 032400	74	FIL 037105	63	FIL 048100	76
FIL 021005	62	FIL 027200	73	FIL 032500	74	FIL 037200	75	FIL 048200	76
FIL 021105	62	FIL 027204	73	FIL 032505	62	FIL 037205	63	FIL 048300	76
FIL 021205	62	FIL 027218	73	FIL 032600	74	FIL 037300	75	FIL 048304	76
FIL 021305	62	FIL 027300	73	FIL 032625	61	FIL 037400	74	FIL 048305	76
FIL 021405	62	FIL 027400	73	FIL 032626	61	FIL 037500	74	FIL 048400	76
FIL 021505	62	FIL 027500	73	FIL 032627	61	FIL 037505	63	FIL 048404	76

# INDEX DES RÉFÉRENCES

Référence	Page	Référence	Page	Référence	Page	Référence	Page	Référence	Page
FIL 048405	76	FIL 052400	77	FIL 108100	80	FIL 350105	84	FIL 049103NXS	60
FIL 048500	76	FIL 052500	77	FIL 108400	80	FIL 350205	84	FIL 049302NXS	60
FIL 048504	76	FIL 052600	77	FIL 108500	80	FIL 350305	84	FIL 049303NXS	60
FIL 048505	76	FIL 052700	77	FIL 109100	80	FIL 350405	84	FIL 050300TPC	78
FIL 048600	76	FIL 052900	77	FIL 109700	81	FIL 351305	84	FIL 050400TPC	78
FIL 048700	76	FIL 053000	77	FIL 109800	81	FIL 351318	84	FIL 050500TPC	78
FIL 048800	76	FIL 053100	77	FIL 109900	81	FIL 351405	84	FIL 050600TPC	78
FIL 048900	76	FIL 053300	77	FIL 110000	80	FIL 351418	84	FIL 050700TPC	78
FIL 049000	76	FIL 053500	79	FIL 110100	80	FIL 351505	84	FIL 050800TPC	78
FIL 049100	76	FIL 053600	79	FIL 110200	80	FIL 351518	84	FIL 050900TPC	78
FIL 049104	76	FIL 053700	79	FIL 110300	80	FIL 351605	84	FIL 051000TPC	78
FIL 049105	76	FIL 053800	79	FIL 110400	80	FIL 351618	84	FIL 074870ACO	84
FIL 049118	76	FIL 053900	79	FIL 110800	80	FIL 351800	84	FIL 074880ACO	84
FIL 049200	76	FIL 054000	80	FIL 110900	80	FIL 354900	77	FIL 074900ACO	84
FIL 049204	76	FIL 054200	79	FIL 111000	80	FIL 361305	65	FIL 074920ACO	84
FIL 049205	76	FIL 054300	79	FIL 111100	80	FIL 361405	65	FIL 074940ACO	84
FIL 049300	76	FIL 054400	79	FIL 111200	81	FIL 361505	65	FIL 11VATC05	86
FIL 049304	76	FIL 054500	79	FIL 111300	81	FIL 361605	65	FIL 17PATC00	86
FIL 049305	76	FIL 054600	79	FIL 111400	81	FIL 361705	65	FIL 17PATC05	86
FIL 049318	76	FIL 054700	79	FIL 111500	81	FIL 361805	65	FIL 17PATC05SAT	86
FIL 049400	76	FIL 054800	79	FIL 111600	81	FIL 361905	66	FIL 17PATC05SAT	86
FIL 049404	76	FIL 054900	79	FIL 111700	81	FIL 362105	66	FIL 17PATC18	86
FIL 049405	76	FIL 055000	79	FIL 111800	81	FIL 362205	66	FIL 17PATC18SAT	86
FIL 049500	76	FIL 055100	79	FIL 111900	81	FIL 610200100	68	FIL 17VATC00	86
FIL 049504	76	FIL 055200	79	FIL 112000	81	FIL 610200200	68	FIL 17VATCOOSAT	86
FIL 049600	77	FIL 055300	79	FIL 112100	81	FIL 620300100	68	FIL 17VATC05	86
FIL 049700	77	FIL 055700	79	FIL 112200	81	FIL 620300200	68	FIL 17VATC05SAT	86
FIL 049800	77	FIL 055800	79	FIL 112300	81	FIL 620300300	68	FIL 17VATC18	86
FIL 049900	77	FIL 055900	79	FIL 112400	81	FIL 620300400	68	FIL 17VATC18SAT	86
FIL 050200	77	FIL 056000	79	FIL 112500	81	FIL 620300500	68	FIL 2040B1	85
FIL 050204	77	FIL 056300	79	FIL 112700	81	FIL 620300600	68	FIL 2060B1	85
FIL 050205	77	FIL 056400	79	FIL 112900	81	FIL 620400100	68	FIL 2080B1	85
FIL 050300	77	FIL 056500	79	FIL 118100	81	FIL 620400200	68	FIL 2100B1	85
FIL 050304	77	FIL 056600	79	FIL 118105	81	FIL 620400400	68	FIL 2200B1	85
FIL 050305	77	FIL 056700	79	FIL 118118	81	FIL 620500100	68	FIL EV6R1006B1	85
FIL 050318	77	FIL 056800	79	FIL 118200	81	FIL 620500200	68	FIL EV6R406B1	85
FIL 050400	77	FIL 056900	79	FIL 118205	81	FIL 620500300	68	FIL EV6R606B1	85
FIL 050404	77	FIL 057100	79	FIL 118218	81	FIL 620500400	68	FIL HP2100	86
FIL 050405	77	FIL 057200	79	FIL 12405	65	FIL 620500500	68	FIL HP2200	86
FIL 050418	77	FIL 057300	79	FIL 12505	65	FIL 620500600	68	FIL HP275	86
FIL 050500	77	FIL 057500	79	FIL 12605	65	FIL 0004003NXS	60	FIL HPR2156	86
FIL 050504	77	FIL 057600	79	FIL 12705	65	FIL 004002NXS	60	FIL HPR2258	86
FIL 050518	77	FIL 057700	79	FIL 12805	65	FIL 023504NXS	70	FIL KNX2X2X08C1	86
FIL 050600	77	FIL 057800	79	FIL 1404000	81	FIL 023505NXS	70	FIL KNX2X2X08TS	86
FIL 050604	77	FIL 057900	79	FIL 1404196	81	FIL 023705NXS	70	FIL KX600	85
FIL 050700	77	FIL 058000	79	FIL 1404200	81	FIL 026503NXS	60	FIL MIC2225	86
FIL 050800	77	FIL 058300	79	FIL 2002270	86	FIL 026504NXS	70	FIL MIC2406N	86
FIL 050900	77	FIL 058500	79	FIL 29086	65	FIL 026505NXS	70	FIL MIC4225	86
FIL 051000	77	FIL 105800	81	FIL 301600	80	FIL 026703NXS	60	FIL MULTI2754B1	85
FIL 051100	77	FIL 105805	81	FIL 301700	80	FIL 026704NXS	70	FIL MULTI2756B1	85
FIL 051200	77	FIL 105818	81	FIL 302000	80	FIL 026705NXS	70	FIL PVX10N	82
FIL 051300	77	FIL 105900	81	FIL 31002	80	FIL 026903NXS	60	FIL PVX10NT500	82
FIL 051400	77	FIL 106000	81	FIL 31003	80	FIL 027102NXS	60	FIL PVX4N	82
FIL 051500	77	FIL 106100	81	FIL 31004	80	FIL 027103NXS	60	FIL PVX4NC100	82
FIL 051504	77	FIL 106300	81	FIL 31005	80	FIL 029803NXS	60	FIL PVX4NT500	82
FIL 051505	77	FIL 106800	80	FIL 31006	80	FIL 029804NXS	70	FIL PVX4R	82
FIL 051518	77	FIL 106900	80	FIL 31007	80	FIL 029805NXS	70	FIL PVX4RC100	82
FIL 051600	77	FIL 107000	80	FIL 31008	80	FIL 030004NXS	70	FIL PVX4RT500	82
FIL 051604	77	FIL 107100	80	FIL 331305	63	FIL 030005NXS	70	FIL PVX6N	82
FIL 051605	77	FIL 107200	80	FIL 331505	63	FIL 031003NXS	60	FIL PVX6NT500	82
FIL 051618	77	FIL 107300	80	FIL 331705	63	FIL 031004NXS	70	FIL PVX6R	82
FIL 051700	77	FIL 107400	80	FIL 331905	63	FIL 031005NXS	70	FIL PVX6RT500	82
FIL 051704	77	FIL 107500	80	FIL 332105	63	FIL 031203NXS	60	FIL R7110E	82
FIL 051800	77	FIL 107600	80	FIL 332205	63	FIL 031204NXS	70	FIL R7110E05	82
FIL 051804	77	FIL 107700	80	FIL 342505	84	FIL 031205NXS	70	FIL R7110E18	82
FIL 051900	77	FIL 107800	80	FIL 342518	84	FIL 031403NXS	60	FIL R7110E20	82
FIL 052000	77	FIL 107805	80	FIL 342605	84	FIL 031602NXS	60	FIL R7169E	82
FIL 052100	77	FIL 107818	80	FIL 342618	84	FIL 031603NXS	60	FIL R7169E18	82
FIL 052200	77	FIL 107900	80	FIL 342705	84	FIL 032622NXS	60		
FIL 052300	77	FIL 108000	80	FIL 342718	84	FIL 049102NXS	60		

Référence	Page	Référence	Page	Référence	Page	Référence	Page	Référence	Page
FIL R7250A18.....	83	POR SPTR3.....	936	FCI P203.....	786	GGM ADSLFM4R.....	941	GGM C6F4PZHT3.....	88
FIL SIH2X075C25.....	81	POR SPTR4.....	936	FCI P303.....	786	GGM ADSLFRRJ.....	941	GGM C6F4PZH75.....	88
FIL SIH2X1,5C25.....	81	POR SPTR6.....	936	FCI P31.....	786	GGM ARPBPICG.....	964	GGM C6F4PZHTM.....	88
FIL SIH2X2,5C25.....	81	POR SWI4512DT.....	931	FCI P330.....	786	GGM ARPBPICN.....	964	GGM CAT5E05M.....	952
<b>FLUKE MESURE</b>		POR SWP912TS.....	931	FCI P51.....	786	GGM ARPLM250N.....	964	GGM CAT5EIM.....	952
FLE FLKA3001FC.....	998	POR TAPS616.....	936	FCI P530.....	786	GGM ARPLM375N.....	964	GGM CAT5E2M.....	952
FLE FLKTIS209HZ.....	1002	POR TAPS816.....	936	FCI P930.....	786	GGM ARPCCAIN.....	964	GGM CAT5E3M.....	952
FLE FLUKE115EUR.....	995	POR UXMBS6.....	933	FCI PA1508E03.....	787	GGM AXAIEMK2K.....	858	GGM CAT5E5M.....	952
FLE FLUKE1503.....	993	POR UXOCTOLTE.....	933	FCI PA1508E05.....	787	GGM AXAIEMK2KW.....	858	GGM CAT5E05M.....	952
FLE FLUKE175/F.....	995	POR UXQDLTE.....	933	FCI PA2210CE08.....	787	GGM AXAIH05KT.....	858	GGM CAT5EBIM.....	952
FLE FLUKE180/LR.....	1002	POR UXQTLTE.....	933	FCI PA2215CE12.....	787	GGM AXAIMFK2K.....	858	GGM CAT5EB2M.....	952
FLE FLUKE180/LR.....	1002	POR UXSLTE.....	933	FCI PA2220CE16.....	787	GGM AXAIMFK2KW.....	858	GGM CAT5EB3M.....	952
FLE FLUKE1ACEIII.....	1002	POR UXTWLTE.....	933	FCI PA3210CE08.....	788	GGM AXA2EMK2K.....	858	GGM CAT5EB5M.....	952
FLE FLUKE324/F.....	998	<b>FRICO</b>		FCI PA3215CE12.....	788	GGM AXA2EMK2KW.....	858	GGM CAT5EBXIM.....	952
FLE FLUKE325/F.....	998	FCI AR3210CE05.....	788	FCI PA3220CE16.....	788	GGM AXA2MFK2K.....	858	GGM CAT5EXIM.....	952
FLE FLUKE64MAX.....	1002	FCI SE06N.....	786	FCI SE06N.....	786	GGM AXA2MFK2KW.....	858	GGM CAT605M.....	952
FLE FLUKE7110.....	993	FCI SE09N.....	786	FCI SE09N.....	786	GGM AXC2DIPEVO.....	861	GGM CAT61M.....	952
FLE T5600EUR1.....	993	FCI SE12N.....	786	FCI SE12N.....	786	GGM AXC4DXTTEVO.....	861	GGM CAT62M.....	952
FLE T61000EU.....	993	FCI SE15N.....	786	FCI SE15N.....	786	GGM AXCEXTIO.....	861	GGM CAT63M.....	952
<b>FLUKE NETWORKS</b>		FCI SE20N.....	786	FCI SE20N.....	786	GGM AXCOF2202M.....	861	GGM CAT6S05M.....	952
FLU C1Q100.....	966	FCI SE30N.....	786	FCI SE30N.....	786	GGM AXCSIO.....	861	GGM CAT6S10M.....	952
FLU DSX5000.....	966	<b>GENERALE D'ASPIRATION</b>		<b>GEA 31020014.....</b>	<b>830</b>	GGM AXCS140.....	861	GGM CAT6S1M.....	952
<b>FRACARRO</b>		GEA 31020070.....	830	GGM AXCS2.....	861	GGM AXCS40.....	861	GGM CAT6S2M.....	952
POR AF112T.....	930	GEA 31030001.....	830	GGM AXCS80.....	861	GGM AXCS80.....	861	GGM CAT6S3M.....	952
POR AF121T.....	930	GEA 31040063.....	830	GGM AXCS840.....	861	GGM AXCS840.....	861	GGM CC1205P4.....	927
POR AF122T.....	930	GEA 31082099.....	830	GGM AXEEO1L.....	865	GGM AXEEO1L.....	865	GGM CCAHD3DVR81TO.....	927
POR AF123W.....	930	GEA 31082100.....	830	GGM AXEEOAIL.....	865	GGM AXEEOAIS.....	865	GGM CCH2C14VWVO.....	926
POR AF131T.....	930	GEA 31082101.....	830	GGM AXEEOAIS.....	865	GGM AXERCIL.....	865	GGM CCH2D13VWVOG.....	926
POR ALPHASHDLTE+.....	929	GEA 31082102.....	830	GGM AXEEOAIS.....	865	GGM AXFEM.....	859	GGM CCH2I2F3M.....	926
POR ANTI200A.....	930	GEA 31082400.....	830	GGM AXEEOAIS.....	865	GGM AXKFEM.....	859	GGM CCKITAH.....	926
POR CCF66.....	938	GEA 31082405.....	830	GGM AXEEOAIS.....	865	GGM AXKFMFK.....	859	GGM CCMC1017PPLND.....	927
POR CCF66B.....	938	GEA 31082415.....	830	GGM AXEEOAIS.....	865	GGM AXKHEM.....	859	GGM CLEAVO1.....	960
POR C1F95.....	938	GEA 31082420.....	830	GGM AXEEOAIS.....	865	GGM AXKHEM.....	859	GGM COF12U2P5MG.....	963
POR C1M95.....	938	GEA 31082425.....	830	GGM AXEEOAIS.....	865	GGM AXKHEM.....	859	GGM COF12U2P6MG.....	963
POR DIGIT.....	933	<b>GIGAMEDIA</b>		GGM AXEEOAIS.....	865	GGM AXKHEM.....	859	GGM COF12U5FP.....	963
POR DSQ21J.....	933	GGM 329906.....	941	GGM AXEEOAIS.....	865	GGM AXKHEM.....	859	GGM COF12U6FP.....	963
POR ELIKA700C.....	929	GGM 329917.....	941	GGM AXEEOAIS.....	865	GGM AXKHEM.....	859	GGM COF15U2P5MG.....	963
POR ELIKAPRO700C.....	929	GGM 123ADAPSWV2.....	951	GGM AXEEOAIS.....	865	GGM AXKHEM.....	859	GGM COF15U5FP.....	963
POR FRPPOEVOHD.....	930	GGM 1235MIUN.....	951	GGM AXEEOAIS.....	865	GGM AXKHEM.....	859	GGM COF15U6FP.....	963
POR GCF.....	938	GGM 123TONR.....	951	GGM AXEEOAIS.....	865	GGM AXKHEM.....	859	GGM COF18U2P5MG.....	963
POR LAMBD41LTE.....	929	GGM 210SX024.....	941	GGM AXEEOAIS.....	865	GGM AXKHEM.....	859	GGM COF18U2P6MG.....	963
POR LAMBD49LTE.....	929	GGM 2105X024.....	941	GGM AXEEOAIS.....	865	GGM AXKHEM.....	859	GGM COF18U5FP.....	963
POR LTFILTER48.....	931	GGM 2105XM45G.....	966	GGM AXEEOAIS.....	865	GGM AXKHEM.....	859	GGM COF18U6FP.....	963
POR MAP201KLTE.....	930	GGM 24FLOORBOX.....	93	GGM AXEEOAIS.....	865	GGM AXKHEM.....	859	GGM COF21U2P5MG.....	963
POR MAP3RFM+3U701.....	930	GGM 30PVPCC3.....	954	GGM AXEEOAIS.....	865	GGM AXKHEM.....	859	GGM COF21U5FP.....	963
POR MAP401K.....	930	GGM 60PVPCC3.....	954	GGM AXEEOAIS.....	865	GGM AXKHEM.....	859	GGM COF21U6FP.....	963
POR MBJ3RFM+3UULTE.....	930	GGM 62I0270VC3.....	954	GGM AXEEOAIS.....	865	GGM AXKHEM.....	859	GGM COF2U2P5MG.....	963
POR MBX5741LTE700.....	931	GGM 6FMISCSC100.....	959	GGM AXEEOAIS.....	865	GGM AXKHEM.....	859	GGM COF2U2P6MG.....	963
POR MEC2154G.....	938	GGM 6FMISTST100.....	959	GGM AXEEOAIS.....	865	GGM AXKHEM.....	859	GGM COF9U2P5MG.....	963
POR MEC2204G.....	937	GGM 6FMISTST50M.....	959	GGM AXEEOAIS.....	865	GGM AXKHEM.....	859	GGM COF9U2P6MG.....	963
POR MEC425CG.....	938	GGM 6FM2SCSC100.....	959	GGM AXEEOAIS.....	865	GGM AXKHEM.....	859	GGM COF9U5FP.....	963
POR MEC600IG.....	938	GGM 6FM2SCSC50M.....	959	GGM AXEEOAIS.....	865	GGM AXKHEM.....	859	GGM COF9U6FP.....	963
POR MEC6002G.....	938	GGM 6FM2STST100.....	959	GGM AXEEOAIS.....	865	GGM AXKHEM.....	859	GGM COF9U6FP.....	963
POR MEC6005.....	938	GGM 6FM2STST50M.....	959	GGM AXEEOAIS.....	865	GGM AXKHEM.....	859	GGM CORJ1145JM.....	941
POR MX205.....	930	GGM 6FM3SCSC100.....	959	GGM AXEEOAIS.....	865	GGM AXKHEM.....	859	GGM CORJ11453M.....	941
POR MX206.....	930	GGM 6FM3SCSC150.....	959	GGM AXEEOAIS.....	865	GGM AXKHEM.....	859	GGM CORJ1P03MB.....	954
POR MXFILTER700.....	931	GGM 6FM3SCSC50M.....	959	GGM AXEEOAIS.....	865	GGM AXKHEM.....	859	GGM CORJ1P1MB.....	954
POR P80APK.....	933	GGM 907H10.....	954	GGM AXEEOAIS.....	865	GGM AXKHEM.....	859	GGM DIMCCIM.....	957
POR PAS0032.....	938	GGM 907H468B.....	967	GGM AXEEOAIS.....	865	GGM AXKHEM.....	859	GGM DIMCC2M.....	957
POR PAS0303011.....	930	GGM 907KX6100.....	967	GGM AXEEOAIS.....	865	GGM AXKHEM.....	859	GGM DIMCC3M.....	957
POR PASS321.....	938	GGM 907XS01.....	967	GGM AXEEOAIS.....	865	GGM AXKHEM.....	859	GGM DIMTCIM.....	957
POR PENTA85.....	933	GGM 908CTR2.....	966	GGM AXEEOAIS.....	865	GGM AXKHEM.....	859	GGM DIMTC2M.....	957
POR PSU342.....	930	GGM ADAPRJ12T.....	941	GGM AXEEOAIS.....	865	GGM AXKHEM.....	859	GGM DIMTC3M.....	957
POR SAT21601.....	933	GGM ADSLFM.....	941	GGM AXEEOAIS.....	865	GGM AXKHEM.....	859	GGM DIMTTIM.....	957
POR SIGMAGHDLTE.....	929	<b>GGM 329906.....</b>	<b>941</b>	GGM AXEEOAIS.....	865	GGM AXKHEM.....	859	GGM DIMTT2M.....	957
POR SPTR2.....	936	<b>GGM 329917.....</b>	<b>941</b>	GGM AXEEOAIS.....	865	GGM AXKHEM.....	859	GGM DIMTT3M.....	957



Référence	Page	Référence	Page	Référence	Page	Référence	Page	Référence	Page
FGM GRS753101	867	HAG ATAI22499010	158	HAG BDC240F	275	HAG EG293B	268	HAG GA055N	271
FGM GRS753201	867	HAG ATAI23009010	157	HAG BDC425F	275	HAG EG403E	267	HAG GB05008509010	171
<b>HAGER</b>									
HAG 04504	363	HAG ATAI23019010	157	HAG BDC825	276	HAG EG493E	268	HAG GB05010009010	172
HAG 04505	363	HAG ATAI23039010	157	HAG BDC840	276	HAG EH011	268	HAG GB05013109010	172
HAG 04562	268	HAG ATAI23049010	157	HAG BDC863	276	HAG EH111	268	HAG GB05013109011	172
HAG 04562	363	HAG ATAI23059010	157	HAG BDC925F	275	HAG EH171	268	HAG GB05016109010	172
HAG 04563	363	HAG ATAI23069010	157	HAG BDC940F	275	HAG EK021	267	HAG GB05016109011	172
HAG 25113	753	HAG ATAI23079010	157	HAG BDH225F	275	HAG EK021	754	HAG GC100	265
HAG 25120	753	HAG ATAI23089010	157	HAG BDH240F	275	HAG EK022	267	HAG GC131	265
HAG 25513	753	HAG ATAI23199010	158	HAG BF226	276	HAG EK022	754	HAG GC132	265
HAG 30110	752	HAG ATAI23299010	158	HAG BFC225F	275	HAG EK028	758	HAG GC133	265
HAG 30111	752	HAG ATAI23399010	158	HAG BFC240F	275	HAG EK066P	757	HAG GC134	265
HAG 49002	752	HAG ATAI23499010	158	HAG BFC425F	275	HAG EK088	267	HAG GD102A	271
HAG 49003	752	HAG ATAI2391	401	HAG BFC825	276	HAG EK088	754	HAG GD104A	271
HAG 49110	757	HAG ATAI2391	401	HAG BFC840	276	HAG EK088	757	HAG GD106A	271
HAG 49111	757	HAG ATAI2392	158	HAG BFC863	276	HAG EK481	754	HAG GD108A	271
HAG 49112	757	HAG ATAI2392	401	HAG BFC925F	275	HAG EK481	757	HAG GD110A	271
HAG 49320	754	HAG ATAI25199010	158	HAG BFC940F	275	HAG EK482	754	HAG GD113A	271
HAG 49321	754	HAG ATAI25299010	158	HAG BFH225F	275	HAG EK482	757	HAG GD118A	271
HAG 49351	756	HAG ATAI25399010	158	HAG BFH240F	275	HAG EK483	754	HAG GD213A	271
HAG 49352	757	HAG ATAI25499010	158	HAG BRA01	896	HAG EK483	757	HAG GD218A	271
HAG 49353	757	HAG ATAI2591	401	HAG CDA743F	263	HAG EK520	752	HAG GD313A	271
HAG 49354	757	HAG ATAI2591	401	HAG CDA765F	263	HAG EK530	752	HAG GD318A	271
HAG 52110	357	HAG ATAI2592	158	HAG CDC722F	263	HAG EK560	752	HAG GD413A	271
HAG 52111	357	HAG ATAI2592	401	HAG CDC742F	263	HAG EK560	757	HAG GD418A	271
HAG 52120	357	HAG ATAI63009010	157	HAG CDC764F	263	HAG EK660P	757	HAG GE013EN	143
HAG 52121	357	HAG ATAI63019010	157	HAG CDC825F	263	HAG EK960	751	HAG GE013EN	270
HAG 52122	357	HAG ATAI63039010	157	HAG CDC825F	274	HAG EMN001	267	HAG GE113EN	143
HAG 52220	357	HAG ATAI63049010	157	HAG CDC840F	263	HAG EMS001B	267	HAG GE113EN	270
HAG 52221	357	HAG ATAI63059010	157	HAG CDC840F	274	HAG EPNS10	267	HAG GE213EN	143
HAG 52310	357	HAG ATAI63069010	157	HAG CDC863F	263	HAG EPNS20	267	HAG GE213EN	270
HAG 52311	357	HAG ATAI63079010	157	HAG CDC863F	274	HAG EPS510B	267	HAG GE218EN	143
HAG 52320	357	HAG ATAI63089010	157	HAG CDH825F	263	HAG ESS225	267	HAG GE218EN	270
HAG 52321	357	HAG ATAI6391	158	HAG CDH840F	263	HAG ESS220B	267	HAG GE313EN	143
HAG 52366	360	HAG ATAI6391	401	HAG CDH863F	263	HAG ETC225	267	HAG GE313EN	270
HAG 52367	360	HAG ATAI6392	158	HAG CDH863F	263	HAG ETC225S	267	HAG GE318EN	143
HAG 52369	361	HAG ATAI6392	401	HAG CDS722F	263	HAG ETS221B	267	HAG GE318EN	270
HAG 52370	361	HAG ATA205009010	158	HAG CDS742F	263	HAG EV100	268	HAG GE326EN	143
HAG 52371	361	HAG ATA205019010	158	HAG CDS743F	263	HAG EV102	268	HAG GE326EN	270
HAG 52900	357	HAG ATA205029010	158	HAG CDS764F	263	HAG EV106	268	HAG GE413EN	143
HAG 60060	758	HAG ATA205039010	158	HAG CDS765F	263	HAG EV108	268	HAG GE413EN	270
HAG 61124	365	HAG ATA205049010	158	HAG D8919	896	HAG EVN002	268	HAG GE426EN	143
HAG 61903	365	HAG ATA205059010	158	HAG D8920	896	HAG EVN004	268	HAG GE426EN	270
HAG 90521X	896	HAG ATA205069010	158	HAG D8921	897	HAG EVN011	268	HAG GE626EN	143
HAG ADC710F	266	HAG ATA205079010	158	HAG D8922	897	HAG EVN012	268	HAG GE626EN	270
HAG ADC716F	266	HAG ATA205089010	158	HAG D8924	897	HAG FD22DN	273	HAG GF001E	143
HAG ADC720F	266	HAG ATA20591	158	HAG D8931	897	HAG FD22PN	273	HAG GF002E	143
HAG ADC725F	266	HAG ATA20591	401	HAG D8932	897	HAG FD22TN	273	HAG GF002E	270
HAG ADC732F	266	HAG ATA20592	158	HAG ECO41	267	HAG FD32DN	273	HAG GF213E	143
HAG ADC810F	275	HAG ATA20592	401	HAG ECO41	754	HAG FD32PN	273	HAG GF213E	270
HAG ADC816F	275	HAG ATA20592	401	HAG ECO42	267	HAG FD32TN	273	HAG GF313E	143
HAG ADH716F	266	HAG ATA207529010	158	HAG ECO42	754	HAG FD42AN	273	HAG GF313E	270
HAG ADH720F	266	HAG ATA207539010	158	HAG EC410	267	HAG FD42DN	273	HAG GF318E	143
HAG ATAI22009010	157	HAG ATA207549010	158	HAG EC410	754	HAG FD42PN	273	HAG GF318E	270
HAG ATAI22019010	157	HAG ATA207559010	158	HAG EC450	267	HAG FD42TN	273	HAG GF326E	143
HAG ATAI22039010	157	HAG ATA207569010	158	HAG EC450	754	HAG FD52AN	273	HAG GF326E	270
HAG ATAI22049010	157	HAG ATA207579010	158	HAG EC453	267	HAG FD52DN	273	HAG GF413E	143
HAG ATAI22069010	157	HAG ATA207589010	158	HAG EC453	754	HAG FD52PN	273	HAG GF413E	270
HAG ATAI22079010	157	HAG ATA630699010	158	HAG EE171	363	HAG FD52TN	273	HAG GF426E	143
HAG ATAI22089010	157	HAG ATA707599010	158	HAG EE807	361	HAG FD62DN	273	HAG GF426E	270
HAG ATAI22199010	158	HAG BATNIMH2	897	HAG EE815	361	HAG FD62PN	273	HAG GF626E	143
HAG ATAI22299010	158	HAG BATNIMH2	899	HAG EE883	361	HAG FD62TN	273	HAG GF626E	270
HAG ATAI22399010	158	HAG BATNIMH4	897	HAG EENIO0	363	HAG FD72DN	273	HAG G6113P	271
		HAG BATNIMH4	899	HAG EENIO1	363	HAG FD72PN	273	HAG G626E	270
		HAG BATNIMH8	897	HAG EGO71	267	HAG FD72TN	273	HAG G626E	270
		HAG BATNIMH8	899	HAG EGI03B	267	HAG GA01N	144	HAG GP113P	271
		HAG BD226	276	HAG EGI03E	267	HAG GA01N	270	HAG GP118P	272
		HAG BD241	276	HAG EG203B	267	HAG GA040N	271		
		HAG BDC225F	275	HAG EG203E	267				

# INDEX DES RÉFÉRENCES

Référence	Page	Référence	Page	Référence	Page	Référence	Page	Référence	Page
HAG GP213P.....	271	HAG L4389.....	172	HAG MFN701.....	264	HAG RLA176X.....	892	HAG TJ550.....	348
HAG GP218P.....	272	HAG L4389.....	172	HAG MFN702.....	264	HAG RLD414X.....	892	HAG TJ701A.....	348
HAG GP313P.....	271	HAG L4389.....	172	HAG MFN705.....	265	HAG RLD416X.....	892	HAG TJA450.....	348
HAG GP318P.....	272	HAG L4389.....	172	HAG MFN710.....	265	HAG RLD454F.....	892	HAG TJA451.....	348
HAG GP413P.....	271	HAG L43899011.....	172	HAG MFN716.....	265	HAG RLD464F.....	892	HAG TJA665.....	348
HAG GP418P.....	272	HAG L43899011.....	172	HAG MFN720.....	265	HAG RLF101X.....	892	HAG TKH180.....	346
HAG JCI13.....	144	HAG L43899011.....	172	HAG MFN725.....	265	HAG RLF444X.....	892	HAG TKH181.....	346
HAG JCI13.....	270	HAG L43899011.....	172	HAG MFN732.....	265	HAG RLF630X.....	892	HAG TKP100A.....	346
HAG JC213.....	144	HAG L4389ALU.....	172	HAG MFN910.....	265	HAG RLF660X.....	892	HAG TN001S.....	948
HAG JC213.....	270	HAG L4389ALU.....	172	HAG MFN916.....	265	HAG RLP305F.....	891	HAG TN002S.....	948
HAG JK113.....	144	HAG L4389ALU.....	172	HAG MFN920.....	265	HAG RLP306F.....	891	HAG TN103S.....	948
HAG JK113.....	270	HAG L4389ALU.....	172	HAG MFS701.....	264	HAG SI2122X.....	892	HAG TN110.....	272
HAG JK213.....	144	HAG L43919010.....	172	HAG MFS702.....	264	HAG SI3522X.....	896	HAG TN111.....	948
HAG JK213.....	270	HAG L43919011.....	172	HAG MFS706.....	264	HAG SI5522X.....	892	HAG TN121.....	948
HAG JK213D.....	144	HAG L43929010.....	172	HAG MFS710.....	264	HAG SI6122F.....	892	HAG TN204S.....	948
HAG JK213D.....	270	HAG L43929011.....	172	HAG MFS716.....	264	HAG SI6222X.....	892	HAG TN303.....	272
HAG JK218.....	144	HAG L43939010.....	172	HAG MFS720.....	264	HAG SI6322X.....	892	HAG TN305.....	272
HAG JK218.....	270	HAG L43939011.....	172	HAG MFS725.....	264	HAG S23022X.....	892	HAG TN306.....	272
HAG JK318.....	144	HAG L43989010.....	172	HAG MFS732.....	264	HAG S23122X.....	892	HAG TN401.....	272
HAG JK318.....	270	HAG L43989011.....	172	HAG MJT702.....	274	HAG S23222X.....	892	HAG TN402.....	272
HAG JS013.....	144	HAG L44719010.....	171	HAG MJT706.....	274	HAG S23322X.....	892	HAG TN402.....	949
HAG JS013.....	270	HAG L44719011.....	172	HAG MJT710.....	274	HAG S23422X.....	892	HAG TN405.....	272
HAG JS013C.....	144	HAG L44729010.....	171	HAG MJT716.....	274	HAG S26122F.....	892	HAG TN405.....	948
HAG JS013C.....	270	HAG L44729011.....	172	HAG MJT720.....	274	HAG S26222F.....	892	HAG TN415.....	949
HAG JZ101.....	144	HAG L44739010.....	172	HAG MJT725.....	274	HAG S27122F.....	892	HAG TN425.....	949
HAG JZ101.....	270	HAG L44739011.....	172	HAG MJT732.....	274	HAG S27222F.....	892	HAG TN435.....	949
HAG JZ103.....	144	HAG L44789010.....	172	HAG NFN210.....	276	HAG S79122X.....	892	HAG TN701.....	948
HAG JZ103.....	270	HAG L44789011.....	172	HAG NFN216.....	276	HAG S85122X.....	892	HAG TN702.....	948
HAG JZ105.....	144	HAG LCA01F.....	837	HAG NFN232.....	276	HAG SL200801.....	161	HAG TN711.....	948
HAG JZ105.....	270	HAG LCP01F.....	837	HAG NFN240.....	276	HAG SL2008024D1.....	161	HAG TN712.....	948
HAG JZ108.....	144	HAG LCP01S.....	837	HAG NFN263.....	276	HAG SL2008029011.....	161	HAG TN722.....	948
HAG JZ108.....	270	HAG LCP02F.....	837	HAG NFN310.....	276	HAG SL200802D1.....	161	HAG TN901.....	948
HAG JZ131.....	144	HAG LCP03F.....	837	HAG NFN316.....	276	HAG SL200802D3.....	161	HAG TN902.....	948
HAG JZ131.....	270	HAG LCP04F.....	837	HAG NFN320.....	276	HAG SL2008039010.....	161	HAG TN903.....	949
HAG JZ132.....	144	HAG LF1001009010.....	166	HAG NFN410.....	276	HAG SL2008049010.....	161	HAG TN904.....	949
HAG JZ132.....	270	HAG LF1501509010.....	166	HAG NFN416.....	276	HAG SL2008069010.....	161	HAG TR131B.....	348
HAG JZ182.....	144	HAG LF2002009010.....	166	HAG NFN420.....	276	HAG SL200809039010.....	161	HAG TRC120.....	893
HAG JZ182.....	270	HAG LFF2003509010.....	167	HAG NFN425.....	276	HAG SL200809609010.....	161	HAG TRC270F.....	348
HAG KB163N.....	265	HAG LFF3003009010.....	167	HAG NFN432.....	276	HAG SL20080960D1.....	161	HAG TRC301B.....	348
HAG KB163NG.....	265	HAG LFF3004509010.....	167	HAG NFN440.....	276	HAG SL20080A9011.....	161	HAG TRE301.....	348
HAG KB163P.....	265	HAG LFF3006007030.....	167	HAG NFN463.....	276	HAG SPA212A.....	269	HAG TRE302.....	348
HAG KB163PG.....	265	HAG LFF3006009010.....	167	HAG NFN316.....	274	HAG SPA412A.....	269	HAG TRE500.....	357
HAG KBN663A.....	275	HAG LFF4004007030.....	167	HAG NFT320.....	274	HAG SPN015D.....	269	HAG TRE600.....	348
HAG KBN663C.....	275	HAG LFF4004009010.....	167	HAG NFT702.....	274	HAG SPN015R.....	269	HAG TRE700.....	348
HAG KBN863A.....	265	HAG LFF4006007030.....	167	HAG NFT706.....	274	HAG SPN040D.....	269	HAG TRE700.....	357
HAG KBN863C.....	265	HAG LFF4006009010.....	167	HAG NFT710.....	274	HAG SPN040N.....	269	HAG TRK150K.....	346
HAG KBS763.....	264	HAG LFF4009007030.....	167	HAG NFT716.....	274	HAG SPN040R.....	269	HAG TRK150M.....	346
HAG KBS763G.....	264	HAG LFF4009009010.....	167	HAG NFT732.....	274	HAG SPN215D.....	269	HAG TRK15IK.....	346
HAG KCN225.....	264	HAG LFF4011007030.....	167	HAG NFT810.....	274	HAG SPN215R.....	269	HAG TRK15IM.....	346
HAG KCN325.....	264	HAG LFF4011009010.....	167	HAG NFT816.....	274	HAG SPN240D.....	269	HAG TRK152K.....	346
HAG KCN425.....	264	HAG LFF6006009010.....	167	HAG NFT820.....	274	HAG SPN240R.....	269	HAG TRK152M.....	346
HAG KF83D.....	275	HAG LFF600679010.....	167	HAG NFT825.....	274	HAG SPN504.....	269	HAG TRK153M.....	346
HAG L43419010.....	172	HAG LFF6009007030.....	167	HAG NFT832.....	274	HAG SPN505.....	269	HAG TRM690G.....	346
HAG L43419011.....	172	HAG LFF6009009010.....	167	HAG NFT840.....	274	HAG SPN715D.....	269	HAG TRM691E.....	346
HAG L43429010.....	172	HAG LFF600979010.....	167	HAG NGN216.....	276	HAG SPV025.....	269	HAG TRM692G.....	346
HAG L43429011.....	172	HAG LFF6011007030.....	167	HAG NGN220.....	276	HAG SPV025E.....	269	HAG TRM693G.....	346
HAG L43439010.....	172	HAG LFF6011009010.....	167	HAG NGN232.....	276	HAG SPV325.....	269	HAG TRM702A.....	346
HAG L43439011.....	172	HAG LFF601179010.....	167	HAG NGN416.....	276	HAG TE332.....	350	HAG TU402.....	348
HAG L43489010.....	172	HAG LFF6015009010.....	167	HAG NGN420.....	276	HAG TEO08.....	349	HAG TU406.....	348
HAG L43489011.....	172	HAG LFF6019009010.....	167	HAG NGT716.....	274	HAG TEO18.....	86	HAG TU418.....	348
HAG L43619010.....	172	HAG LFF6023009010.....	167	HAG NGT720.....	274	HAG TGO18.....	349	HAG TU444.....	348
HAG L43629010.....	172	HAG LFF6019010.....	167	HAG NGT732.....	274	HAG TGO19.....	86	HAG TX410.....	350
HAG L43639010.....	172	HAG LFF71H0909010.....	167	HAG NGT816.....	274	HAG TGO19.....	349	HAG TX510.....	350
HAG L43689010.....	172	HAG LFF71H0999010.....	167	HAG NGT820.....	274	HAG TGO53A.....	348	HAG TXA100.....	348
HAG L4369.....	172	HAG LFF71H1109010.....	167	HAG NKN440.....	276	HAG TG600A.....	909	HAG TXA111.....	349
HAG L4369.....	172	HAG LFF71H1199010.....	167	HAG NKN463.....	276	HAG TG600AL.....	909	HAG TXA112.....	349
HAG L4369.....	172	HAG M2024.....	167	HAG PACKCOVIVAEC.....	346	HAG THO20A.....	365	HAG TXA114.....	349
HAG L4369.....	172	HAG M2026.....	167	HAG PACKCOVIVAFP.....	346	HAG TH101.....	348	HAG TXA230B.....	350





Référence	Page	Référence	Page	Référence	Page	Référence	Page	Référence	Page
IBO B00425	162	IBO B01732	164	IBO B04714	294	IBO B06814	809	IBO B08834	150
IBO B00425	164	IBO B01732	165	IBO B04715	294	IBO B06815	809	IBO B08835	150
IBO B00577	162	IBO B01736	165	IBO B04716	294	IBO B06816	809	IBO B08838	150
IBO B00578	162	IBO B01737	162	IBO B04717	295	IBO B06817	809	IBO B08840	150
IBO B00579	162	IBO B01738	163	IBO B04721	295	IBO B06820	809	IBO B08841	150
IBO B00579	164	IBO B01739	163	IBO B04722	295	IBO B06821	809	IBO B08842	150
IBO B00677	149	IBO B01739	164	IBO B04723	295	IBO B06822	809	IBO B08843	150
IBO B00677	150	IBO B01740	163	IBO B04724	295	IBO B06823	809	IBO B08844	150
IBO B00677	150	IBO B01741	163	IBO B04725	295	IBO B06824	809	IBO B08845	150
IBO B00677	150	IBO B01741	165	IBO B04726	295	IBO B06825	809	IBO B08847	150
IBO B00686	162	IBO B01742	164	IBO B04727	295	IBO B06826	809	IBO B08855	150
IBO B00688	162	IBO B01743	163	IBO B04771	295	IBO B06827	809	IBO B08856	150
IBO B00689	162	IBO B01744	163	IBO B04772	295	IBO B06828	809	IBO B08858	150
IBO B00690	162	IBO B01745	163	IBO B04773	295	IBO B06829	809	IBO B08859	150
IBO B00695	162	IBO B01746	164	IBO B04774	295	IBO B06830	809	IBO B08860	150
IBO B00867	162	IBO B01746	165	IBO B04775	295	IBO B06831	809	IBO B08861	150
IBO B00868	163	IBO B01747	164	IBO B04776	295	IBO B06832	809	IBO B08862	150
IBO B00869	163	IBO B01747	165	IBO B04777	295	IBO B06833	809	IBO B08863	150
IBO B00869	164	IBO B01748	164	IBO B05161	284	IBO B06834	809	IBO B08864	150
IBO B00870	163	IBO B01748	165	IBO B05161	682	IBO B06835	809	IBO B08865	150
IBO B00871	163	IBO B01752	165	IBO B05182	682	IBO B06836	809	IBO B08866	150
IBO B00872	163	IBO B01782	165	IBO B05190	284	IBO B06837	809	IBO B08870	150
IBO B00873	163	IBO B01787	165	IBO B05190	682	IBO B06838	809	IBO B08871	150
IBO B00873	165	IBO B01788	165	IBO B05191	284	IBO B06839	809	IBO B08872	150
IBO B00874	163	IBO B01789	165	IBO B05191	682	IBO B07714	165	IBO B08873	150
IBO B00876	164	IBO B01793	165	IBO B05192	284	IBO B07715	165	IBO B08875	149
IBO B00877	164	IBO B02414	165	IBO B05192	682	IBO B07716	165	IBO B08875	150
IBO B00877	165	IBO B02415	147	IBO B05199	682	IBO B07717	165	IBO B08875	151
IBO B00879	164	IBO B02415	165	IBO B05530	426	IBO B07717	165	IBO B08876	151
IBO B00879	165	IBO B02415	165	IBO B05531	426	IBO B08700	147	IBO B08877	151
IBO B00881	164	IBO B02415	165	IBO B05533	426	IBO B08701	147	IBO B08878	151
IBO B00881	165	IBO B02416	165	IBO B05534	426	IBO B08702	147	IBO B08879	151
IBO B00882	165	IBO B04511	167	IBO B05536	426	IBO B08710	147	IBO B08880	151
IBO B01331	185	IBO B04512	168	IBO B05537	426	IBO B08711	147	IBO B08890	151
IBO B01332	185	IBO B04517	169	IBO B05538	426	IBO B08712	147	IBO B20085	123
IBO B01705	162	IBO B04523	167	IBO B05539	426	IBO B08713	147	IBO B20086	123
IBO B01706	163	IBO B04523	168	IBO B05540	426	IBO B08714	147	IBO B20087	123
IBO B01707	163	IBO B04523	169	IBO B05542	426	IBO B08716	147	IBO B20088	123
IBO B01707	164	IBO B04530	167	IBO B05543	426	IBO B08800	149	IBO B20101	123
IBO B01708	163	IBO B04531	167	IBO B05545	426	IBO B08801	149	IBO B20103	123
IBO B01709	163	IBO B04532	167	IBO B05546	426	IBO B08802	150	IBO B20105	123
IBO B01709	165	IBO B04533	168	IBO B05547	426	IBO B08803	150	IBO B20107	123
IBO B01710	164	IBO B04536	168	IBO B05601	426	IBO B08804	150	IBO B20130	123
IBO B01711	163	IBO B04537	168	IBO B05631	426	IBO B08805	150	IBO B20132	123
IBO B01712	163	IBO B04539	168	IBO B05911	185	IBO B08808	150	IBO B20134	123
IBO B01713	163	IBO B04540	168	IBO B05912	185	IBO B08809	150	IBO B20136	123
IBO B01714	164	IBO B04542	169	IBO B05913	185	IBO B08810	150	IBO B20138	123
IBO B01714	165	IBO B04543	169	IBO B05914	185	IBO B08811	151	IBO B20140	123
IBO B01715	164	IBO B04545	169	IBO B05915	185	IBO B08813	151	IBO B20404	122
IBO B01715	165	IBO B04546	169	IBO B05916	185	IBO B08816	149	IBO B20406	122
IBO B01716	164	IBO B04559	168	IBO B06534	284	IBO B08816	150	IBO B20408	122
IBO B01716	165	IBO B04559	169	IBO B06534	682	IBO B08817	149	IBO B20410	122
IBO B01720	165	IBO B04560	168	IBO B06537	284	IBO B08817	150	IBO B20412	122
IBO B01721	162	IBO B04560	168	IBO B06537	682	IBO B08818	149	IBO B20414	122
IBO B01722	163	IBO B04560	169	IBO B06540	284	IBO B08818	150	IBO B20674	123
IBO B01723	163	IBO B04561	168	IBO B06540	682	IBO B08819	149	IBO B20676	123
IBO B01723	164	IBO B04561	168	IBO B06541	284	IBO B08819	150	IBO B20678	123
IBO B01724	163	IBO B04561	169	IBO B06541	682	IBO B08820	149	IBO B20680	123
IBO B01725	163	IBO B04562	168	IBO B06542	284	IBO B08821	149	IBO B28950	122
IBO B01725	165	IBO B04562	168	IBO B06542	682	IBO B08822	149	IBO B28960	122
IBO B01726	164	IBO B04562	169	IBO B06543	284	IBO B08823	149	IBO B28970	122
IBO B01727	163	IBO B04569	168	IBO B06543	682	IBO B08824	149	IBO B28980	122
IBO B01728	163	IBO B04569	168	IBO B06544	284	IBO B08825	149	IBO B28990	122
IBO B01729	163	IBO B04569	169	IBO B06544	682	IBO B08828	149	IBO B29000	122
IBO B01730	164	IBO B04680	295	IBO B06810	809	IBO B08830	150	IBO B29010	122
IBO B01730	165	IBO B04711	294	IBO B06811	809	IBO B08831	150	IBO B45010	169
IBO B01731	164	IBO B04712	294	IBO B06812	809	IBO B08832	150	IBO B45011	169
IBO B01731	165	IBO B04713	294	IBO B06813	809	IBO B08833	150	IBO B45020	169

Référence	Page	Référence	Page	Référence	Page	Référence	Page	Référence	Page
IBO B45021	169	IBO B45262	169	IBO B88040	151	<b>JANO by ELYDAN</b>		JAN 15055	631
IBO B45022	169	IBO B45269	168	IBO B88048	151	JAN 1358	140	JAN 15056	631
IBO B45023	169	IBO B45269	168	IBO B88100	151	JAN 1360	140	JAN 15057	631
IBO B45030	169	IBO B45269	169	IBO B88102	151	JAN 1364	140	JAN 15058	631
IBO B45031	169	IBO B45300	179	IBO B88122	151	JAN 1366	140	JAN 15086	620
IBO B45040	170	IBO B45301	179	IBO B88155	151	JAN 2069	138	JAN 15200	631
IBO B45050	170	IBO B45305	179	IBO B88200	151	JAN 2070	138	JAN 15201	631
IBO B45060	170	IBO B45306	179	IBO B88220	151	JAN 2071	138	JAN 15202	631
IBO B45070	170	IBO B45310	178	IBO B88223	151	JAN 2072	138	JAN 15203	631
IBO B45080	170	IBO B45311	179	IBO B88228	151	JAN 2127	138	JAN 15205	619
IBO B45090	170	IBO B45312	178	IBO B88250	151	JAN 2128	138	JAN 15205	631
IBO B45095	170	IBO B45313	179	IBO B88253	151	JAN 3757	129	JAN 15206	619
IBO B45096	170	IBO B45314	178	IBO B88256	151	JAN 4087	129	JAN 15206	631
IBO B45097	170	IBO B45315	179	IBO B88257	151	JAN 4089	129	JAN 15207	619
IBO B45111	168	IBO B45320	179	IBO B88450	151	JAN 4090	129	JAN 15207	631
IBO B45112	168	IBO B45321	179	IBO B88690	151	JAN 4091	129	JAN 15208	631
IBO B45117	169	IBO B45322	179	IBO B88691	151	JAN 4092	129	JAN 15262	631
IBO B45130	168	IBO B45323	179	IBO B88692	151	JAN 4488	132	JAN 15263	631
IBO B45131	168	IBO B45324	179	IBO B88693	151	JAN 4489	132	JAN 15567	138
IBO B45132	168	IBO B45325	179	IBO B88694	151	JAN 5837	132	JAN 15568	138
IBO B45133	168	IBO B45330	179	IBO B88695	151	JAN 5861	132	JAN 19000	131
IBO B45136	168	IBO B45331	179	<b>IDEAL INDUSTRIES</b>		JAN 5862	132	JAN 19001	131
IBO B45137	168	IBO B45336	179	IDU 158000	966	JAN 6008	132	JAN 19002	131
IBO B45139	168	IBO B45337	179	IDU 158003	967	JAN 7122	139	JAN 19003	132
IBO B45140	168	IBO B45340	179	IDU 158003	967	JAN 7123	139	JAN 19004	132
IBO B45142	169	IBO B45341	179	IDU R161003	967	JAN 7125	139	JAN 19005	132
IBO B45143	169	IBO B45342	179	<b>INFOSEC</b>		JAN 7126	139		
IBO B45145	169	IBO B45343	179	IN8 61142	984	JAN 7128	139	<b>JETLY</b>	
IBO B45146	169	IBO B45380	178	IN8 61269	968	JAN 7227	139	JTY 016100	673
IBO B45159	168	IBO B45380	179	IN8 61271	968	JAN 7228	139	JTY 131003	673
IBO B45159	169	IBO B45380	179	IN8 61294	968	JAN 7229	139	JTY 131020	673
IBO B45160	168	IBO B45380	179	IN8 61295	968	JAN 7230	139	JTY 151519	673
IBO B45160	168	IBO B45380	179	IN8 61296	968	JAN 7232	133	JTY 152601	673
IBO B45160	169	IBO B45380	179	IN8 61297	969	JAN 7234	133	JTY 201025	673
IBO B45161	168	IBO B45381	178	IN8 61298	969	JAN 7236	133	JTY 309100	673
IBO B45161	168	IBO B45381	179	IN8 61443	984	JAN 7238	133	JTY 411205	672
IBO B45161	169	IBO B45381	179	IN8 63147	987	JAN 7238	133	JTY 411725	672
IBO B45162	168	IBO B45381	179	IN8 63151	987	JAN 7575	129	JTY 412506	673
IBO B45162	168	IBO B45381	179	IN8 63154	987	JAN 7577	129	JTY 412506	673
IBO B45162	169	IBO B45381	179	IN8 65287	983	JAN 7578	129	JTY 433500	673
IBO B45162	169	IBO B45381	179	IN8 65287	983	JAN 7579	129	JTY 455257	673
IBO B45169	168	IBO B45410	176	IN8 65348	983	JAN 7580	129	JTY 491140	670
IBO B45169	169	IBO B45414	176	IN8 65350	983	JAN 7581	129	JTY 493822	670
IBO B45169	169	IBO B45418	176	IN8 65953	982	JAN 7637	136	JTY 494325	670
IBO B45211	168	IBO B45440	176	IN8 65954	982	JAN 7638	136		
IBO B45212	168	IBO B45444	176	IN8 65955	982	JAN 7655	135	<b>JPA ELECTRICITE</b>	
IBO B45217	169	IBO B45448	176	IN8 65965	983	JAN 7656	135	JPA AC2X3-6KW	680
IBO B45230	168	IBO B45490	176	IN8 65965	983	JAN 12713	136	JPA AC-32+40A	681
IBO B45231	168	IBO B45490	176	IN8 65968	983	JAN 12930	136	JPA AC-3KW	681
IBO B45232	168	IBO B45491	176	IN8 66063	983	JAN 13179	133	JPA AC3X3-9KW	680
IBO B45233	168	IBO B45491	176	IN8 66064	983	JAN 13179	133	JPA AC-4KW	681
IBO B45236	168	IBO B45600	183	IN8 66070	982	JAN 13245	129	JPA AC-4X40A	681
IBO B45237	168	IBO B45601	183	IN8 66071	985	JAN 13246	129	JPA AC-6KW	680
IBO B45239	168	IBO B45603	183	IN8 66072	985	JAN 14140	632	JPA AC-6KW	680
IBO B45240	168	IBO B45605	183	IN8 66073	985	JAN 14141	632	JPA AC-9KW	680
IBO B45242	169	IBO B45607	183	IN8 66075	985	JAN 14326	138	JPA AC-DC-3W	681
IBO B45243	169	IBO B45620	183	IN8 66076	985	JAN 14327	138	JPA AC-DC-4KW	680
IBO B45245	169	IBO B45621	183	IN8 66078	986	JAN 14327	138	JPA AC-DC-4KW	680
IBO B45246	169	IBO B45623	183	IN8 66079	986	JAN 14328	138	JPA AC-DC-6KW-T-2TR	680
IBO B45259	168	IBO B45630	183	IN8 66079	986	JAN 14328	138	JPA AC-DC-6KW-T-2TR	680
IBO B45259	169	IBO B45631	183	IN8 67024	984	JAN 14329	138	JPA AC-DC-9KW-2TR	680
IBO B45260	168	IBO B45640	183	IN8 67026	984	JAN 14566	135	JPA AC-MICRO 3K	681
IBO B45260	168	IBO B45641	183	IN8 67028	984	JAN 15041	619	JPA DC-1000-25	680
IBO B45260	169	IBO B45650	183	IN8 67119	985	JAN 15041	620	JPA DC-2-2	681
IBO B45261	168	IBO B45651	183	IN8 67308	984	JAN 15043	619	JPA DC-3ST+2ST	681
IBO B45261	168	IBO B45652	183	IN8 67310	984	JAN 15043	620	JPA DC-3X2ST	681
IBO B45261	168	IBO B45652	183	IN8 67311	984	JAN 15045	619		
IBO B45261	169	IBO B45700	183	IN8 67311	984	JAN 15045	620	<b>JVD</b>	
IBO B45262	168	IBO B88001	151	IN8 67327	985	JAN 15051	631	JVD 811341	831
IBO B45262	168	IBO B88025	151	IN8 67417	986	JAN 15052	631	JVD 811413	831
				IN8 67419	986	JAN 15053	631	JVD 811614	831
				IN8 67420	986	JAN 15054	631	JVD 811707	831

Référence	Page	Référence	Page	Référence	Page	Référence	Page	Référence	Page		
JVD 811791.....	831	OSR 066625.....	470	OSR 099791.....	458	LEG 003556.....	354	LEG 030031.....	253		
JVD 811905.....	831	OSR 066649.....	470	OSR 104020.....	434	LEG 003567.....	354	LEG 030032.....	145		
JVD 811962.....	832	OSR 066663.....	470	OSR 104044.....	434	LEG 003652.....	354	LEG 030032.....	253		
JVD 822278.....	831	OSR 074330.....	487	OSR 104068.....	465	LEG 003705.....	252	LEG 030033.....	153		
JVD 822284.....	831	OSR 074347.....	487	OSR 104082.....	465	LEG 003900.....	901	LEG 030034.....	145		
JVD 855078.....	832	OSR 074354.....	487	OSR 104105.....	465	LEG 003901.....	901	LEG 030034.....	253		
JVD 855837.....	832	OSR 074361.....	487	OSR 106079.....	458	LEG 003934.....	253	LEG 030037.....	145		
JVD 8111057.....	831	OSR 074378.....	487	OSR 106093.....	458	LEG 003944.....	253	LEG 030037.....	253		
JVD 8111167.....	831	OSR 074385.....	487	OSR 106116.....	458	LEG 003951.....	253	LEG 030039.....	145		
JVD 8111401.....	832	OSR 078994.....	466	OSR 106130.....	458	LEG 003953.....	253	LEG 030039.....	253		
JVD 8221177.....	831	OSR 079014.....	466	OSR 106154.....	458	LEG 003954.....	253	LEG 030067.....	145		
JVD 8221197.....	831	OSR 079052.....	466	OSR 106178.....	458	LEG 004107.....	252	LEG 030067.....	254		
JVD 8221405.....	831	OSR 079076.....	466	OSR 106192.....	458	LEG 004280.....	252	LEG 030068.....	145		
<b>KARCHER</b>		OSR 079113.....	466	OSR 106215.....	458	LEG 004689.....	261	LEG 030068.....	254		
KAH 10492070.....	1169	OSR 079137.....	466	OSR 106239.....	458	LEG 004704.....	252	LEG 030069.....	160		
KAH 10649160.....	1168	OSR 079236.....	466	OSR 106253.....	458	LEG 004770.....	252	LEG 030070.....	145		
KAH 10779080.....	1169	OSR 079250.....	466	OSR 106277.....	458	LEG 010424.....	174	LEG 030070.....	254		
KAH 10920100.....	1171	OSR 079298.....	466	OSR 106291.....	458	LEG 010427.....	174	LEG 030071.....	145		
KAH 11482010.....	1170	OSR 079311.....	466	OSR 106314.....	458	LEG 010462.....	174	LEG 030071.....	254		
KAH 11482110.....	1170	OSR 079359.....	466	OSR 106338.....	458	LEG 010582.....	145	LEG 030082.....	145		
KAH 11483110.....	1170	OSR 079373.....	466	OSR 106352.....	458	LEG 010582.....	253	LEG 030082.....	254		
KAH 11509310.....	1169	OSR 079854.....	482	OSR 106376.....	458	LEG 010602.....	174	LEG 030089.....	160		
KAH 11509320.....	1169	OSR 079878.....	482	OSR 108769.....	470	LEG 010605.....	174	LEG 030095.....	145		
KAH 11699000.....	1168	OSR 079892.....	482	OSR 108820.....	470	LEG 010606.....	174	LEG 030095.....	253		
KAH 11931200.....	1171	OSR 079915.....	482	OSR 108868.....	470	LEG 010619.....	174	LEG 030105.....	145		
KAH 13552000.....	1170	OSR 079939.....	482	OSR 114043.....	434	LEG 010622.....	174	LEG 030105.....	254		
KAH 13785000.....	1170	OSR 079953.....	482	OSR 114067.....	434	LEG 010635.....	174	LEG 030106.....	145		
KAH 14285000.....	1170	OSR 079977.....	483	OSR 116917.....	453	LEG 010691.....	174	LEG 030106.....	254		
KAH 15171060.....	1169	OSR 079991.....	483	OSR 126848.....	434	LEG 010692.....	174	LEG 030107.....	145		
KAH 15201420.....	1044	OSR 091450.....	466	OSR 126862.....	434	LEG 010696.....	174	LEG 030107.....	254		
KAH 15209310.....	1169	OSR 091474.....	466	OSR 126909.....	434	LEG 010700.....	174	LEG 030207.....	153		
KAH 15249340.....	1169	OSR 091511.....	466	OSR 127166.....	434	LEG 010703.....	174	LEG 030208.....	153		
KAH 15274020.....	1170	OSR 091535.....	466	OSR 153844.....	453	LEG 010722.....	174	LEG 030218.....	153		
KAH 16335600.....	1171	OSR 091573.....	466	OSR 153868.....	453	LEG 010767.....	174	LEG 030221.....	152		
KAH 17832200.....	1169	OSR 091597.....	466	OSR 156746.....	440	LEG 010786.....	174	LEG 030223.....	152		
KAH 17833110.....	1169	OSR 091634.....	466	OSR 156760.....	440	LEG 010789.....	174	LEG 030224.....	152		
KAH 17834300.....	1169	OSR 091658.....	466	OSR 301093.....	557	LEG 010801.....	174	LEG 030251.....	152		
<b>LEDVANCE</b>		OSR 091696.....	466	OSR 442310.....	554	LEG 010801.....	174	LEG 030253.....	152		
OSR 000483.....	469	OSR 091719.....	466	OSR 442334.....	554	LEG 010801.....	174	LEG 030254.....	152		
OSR 000506.....	469	OSR 097360.....	512	OSR 581415.....	554	LEG 010952.....	175	LEG 030271.....	153		
OSR 000544.....	469	OSR 097384.....	512	OSR 807280.....	470	LEG 010954.....	175	LEG 030273.....	153		
OSR 000568.....	469	OSR 097407.....	512	OSR 807303.....	470	LEG 010956.....	175	LEG 030281.....	153		
OSR 000605.....	469	OSR 097421.....	512	OSR 814776.....	487	LEG 010958.....	175	LEG 030283.....	153		
OSR 000629.....	469	OSR 097445.....	512	OSR 814783.....	487	LEG 020002.....	258	LEG 030300.....	153		
OSR 041790.....	469	OSR 097469.....	512	OSR 854045.....	555	LEG 020003.....	258	LEG 030301.....	153		
OSR 041837.....	469	OSR 097483.....	512	OSR 854106.....	555	LEG 020004.....	258	LEG 030302.....	153		
OSR 041851.....	469	OSR 097506.....	512	OSR 915535.....	556	LEG 020005.....	258	LEG 030303.....	153		
OSR 041974.....	469	OSR 097520.....	512	OSR 955622.....	557	LEG 020006.....	258	LEG 030316.....	153		
OSR 041998.....	470	OSR 097544.....	512	OSR 957344.....	554	LEG 020051.....	258	LEG 030326.....	153		
OSR 049629.....	556	OSR 097568.....	512	OSR 957411.....	557	LEG 020100.....	258	LEG 030654.....	153		
OSR 062085.....	482	OSR 097582.....	512	OSR 957428.....	557	LEG 020230.....	258	LEG 030703.....	180		
OSR 062108.....	482	OSR 097605.....	512	<b>LEGRAND</b>				LEG 020231.....	258	LEG 030707.....	180
OSR 062122.....	482	OSR 097629.....	512	LEG 001302.....	255	LEG 020238.....	258	LEG 030708.....	181		
OSR 062146.....	482	OSR 097643.....	512	LEG 001304.....	255	LEG 020252.....	258	LEG 030709.....	181		
OSR 062160.....	482	OSR 097667.....	512	LEG 001306.....	255	LEG 020253.....	258	LEG 030729.....	181		
OSR 062184.....	482	OSR 097681.....	512	LEG 001308.....	255	LEG 020254.....	258	LEG 030732.....	181		
OSR 063921.....	466	OSR 097698.....	512	LEG 001660.....	256	LEG 020255.....	258	LEG 030733.....	181		
OSR 063945.....	466	OSR 097704.....	512	LEG 001662.....	256	LEG 020256.....	258	LEG 030737.....	181		
OSR 064003.....	466	OSR 097711.....	512	LEG 001664.....	256	LEG 026156.....	261	LEG 030742.....	181		
OSR 064027.....	466	OSR 097728.....	512	LEG 001904.....	255	LEG 026179.....	261	LEG 030748.....	181		
OSR 066458.....	483	OSR 097735.....	512	LEG 001906.....	255	LEG 030007.....	152	LEG 030778.....	181		
OSR 066472.....	483	OSR 099488.....	556	LEG 001908.....	255	LEG 030008.....	152	LEG 030779.....	181		
OSR 066496.....	483	OSR 099501.....	556	LEG 001921.....	255	LEG 030014.....	152	LEG 030780.....	181		
OSR 066519.....	483	OSR 099692.....	458	LEG 001922.....	255	LEG 030015.....	152	LEG 030804.....	152		
OSR 066588.....	470	OSR 099715.....	458	LEG 001922.....	255	LEG 030017.....	153	LEG 031040.....	181		
OSR 066601.....	470	OSR 099739.....	458	LEG 001926.....	255	LEG 030021.....	153	LEG 031041.....	181		
		OSR 099753.....	458	LEG 001966.....	256	LEG 030027.....	153	LEG 031043.....	181		
		OSR 099777.....	458	LEG 003555.....	354	LEG 030031.....	145	LEG 031063.....	181		

Référence	Page	Référence	Page	Référence	Page	Référence	Page	Référence	Page
LEG 031065.....	181	LEG 033668.....	160	LEG 038150.....	316	LEG 046200.....	963	LEG 060152.....	403
LEG 031066.....	181	LEG 033668.....	160	LEG 038160.....	316	LEG 046201.....	963	LEG 060895.....	902
LEG 031067.....	181	LEG 033744.....	160	LEG 038210.....	316	LEG 046202.....	963	LEG 061200.....	901
LEG 031202.....	152	LEG 033745.....	160	LEG 038211.....	316	LEG 046220.....	965	LEG 061201.....	901
LEG 031203.....	152	LEG 033746.....	160	LEG 038212.....	316	LEG 046501.....	965	LEG 061202.....	901
LEG 031207.....	152	LEG 033751.....	955	LEG 038213.....	316	LEG 046522.....	965	LEG 061205.....	901
LEG 031208.....	153	LEG 033754.....	955	LEG 038214.....	316	LEG 048806.....	363	LEG 062502.....	901
LEG 031209.....	153	LEG 033761.....	956	LEG 038215.....	316	LEG 048807.....	363	LEG 062509.....	901
LEG 031211.....	153	LEG 033764.....	956	LEG 038216.....	316	LEG 048820.....	363	LEG 062514.....	899
LEG 031404.....	153	LEG 033772.....	956	LEG 038217.....	316	LEG 048822.....	363	LEG 062524.....	899
LEG 031408.....	153	LEG 033774.....	160	LEG 038218.....	316	LEG 048829.....	363	LEG 062525.....	900
LEG 031414.....	153	LEG 033775.....	956	LEG 038219.....	316	LEG 048839.....	363	LEG 062526.....	900
LEG 031456.....	153	LEG 033790.....	955	LEG 038220.....	316	LEG 048849.....	363	LEG 062550.....	900
LEG 031910.....	1070	LEG 033791.....	955	LEG 038221.....	316	LEG 048850.....	363	LEG 062552.....	900
LEG 031913.....	1070	LEG 034211.....	1086	LEG 038222.....	316	LEG 048870.....	389	LEG 062554.....	900
LEG 031916.....	1070	LEG 034213.....	1086	LEG 038223.....	316	LEG 048896.....	362	LEG 062560.....	900
LEG 031919.....	1070	LEG 034215.....	1086	LEG 038224.....	316	LEG 048897.....	362	LEG 062564.....	900
LEG 031950.....	1070	LEG 034217.....	1086	LEG 038225.....	316	LEG 048898.....	363	LEG 062565.....	900
LEG 031955.....	1070	LEG 034219.....	1086	LEG 038226.....	316	LEG 048899.....	363	LEG 062566.....	900
LEG 031957.....	1070	LEG 034385.....	197	LEG 038227.....	316	LEG 049036.....	751	LEG 062574.....	900
LEG 031959.....	1070	LEG 034386.....	197	LEG 038228.....	316	LEG 049037.....	751	LEG 062625.....	900
LEG 031996.....	1070	LEG 034387.....	197	LEG 038229.....	316	LEG 050033.....	1044	LEG 062626.....	900
LEG 032012.....	319	LEG 034388.....	196	LEG 038270.....	316	LEG 050035.....	1044	LEG 062650.....	900
LEG 032013.....	319	LEG 034389.....	196	LEG 038272.....	316	LEG 050040.....	365	LEG 062652.....	900
LEG 032014.....	319	LEG 034745.....	294	LEG 038300.....	316	LEG 050051.....	1044	LEG 062660.....	900
LEG 032015.....	319	LEG 035500.....	293	LEG 038304.....	316	LEG 050071.....	1044	LEG 062661.....	900
LEG 032018.....	319	LEG 035502.....	293	LEG 038308.....	316	LEG 050076.....	1044	LEG 062665.....	900
LEG 032019.....	319	LEG 035503.....	293	LEG 038311.....	316	LEG 050084.....	1044	LEG 062666.....	901
LEG 032020.....	319	LEG 035508.....	293	LEG 038313.....	316	LEG 050093.....	1044	LEG 062686.....	901
LEG 032022.....	319	LEG 035600.....	293	LEG 038321.....	316	LEG 050207.....	1044	LEG 062687.....	901
LEG 032023.....	319	LEG 035602.....	293	LEG 038321.....	316	LEG 050208.....	1044	LEG 062688.....	901
LEG 032024.....	319	LEG 035603.....	293	LEG 038343.....	316	LEG 050258.....	1044	LEG 062689.....	901
LEG 032029.....	319	LEG 036012.....	294	LEG 038392.....	317	LEG 050259.....	1044	LEG 064800.....	353
LEG 032030.....	318	LEG 036015.....	294	LEG 038490.....	317	LEG 050261.....	1044	LEG 064802.....	353
LEG 032031.....	318	LEG 036016.....	294	LEG 038491.....	317	LEG 050295.....	1044	LEG 064803.....	353
LEG 032032.....	318	LEG 036250.....	293	LEG 039120.....	209	LEG 050297.....	1044	LEG 064804.....	353
LEG 032037.....	318	LEG 036251.....	293	LEG 039121.....	209	LEG 050390.....	1044	LEG 064841.....	353
LEG 032038.....	318	LEG 036252.....	293	LEG 039122.....	209	LEG 050391.....	1044	LEG 064842.....	353
LEG 032039.....	318	LEG 036255.....	293	LEG 039141.....	209	LEG 050392.....	1044	LEG 064844.....	353
LEG 032040.....	318	LEG 036441.....	294	LEG 039142.....	209	LEG 050393.....	1044	LEG 064846.....	353
LEG 032042.....	318	LEG 036442.....	294	LEG 039449.....	294	LEG 050396.....	1044	LEG 064848.....	353
LEG 032043.....	318	LEG 036466.....	294	LEG 040580.....	915	LEG 050420.....	1043	LEG 064849.....	353
LEG 032044.....	318	LEG 036581.....	294	LEG 040581.....	915	LEG 050421.....	1043	LEG 064850.....	353
LEG 032061.....	318	LEG 036775.....	294	LEG 040584.....	915	LEG 050445.....	1043	LEG 064852.....	353
LEG 032063.....	318	LEG 037100.....	303	LEG 041613.....	428	LEG 050446.....	1043	LEG 064855.....	353
LEG 032065.....	318	LEG 037101.....	303	LEG 041645.....	429	LEG 050504.....	1043	LEG 064856.....	353
LEG 032067.....	318	LEG 037102.....	303	LEG 041647.....	429	LEG 050508.....	1043	LEG 064857.....	353
LEG 032070.....	318	LEG 037120.....	303	LEG 041650.....	429	LEG 050509.....	1043	LEG 064858.....	353
LEG 032072.....	318	LEG 037121.....	303	LEG 041651.....	429	LEG 050510.....	1044	LEG 064859.....	353
LEG 032076.....	318	LEG 037151.....	303	LEG 041652.....	429	LEG 050690.....	365	LEG 064869.....	353
LEG 032088.....	319	LEG 037160.....	303	LEG 043294.....	915	LEG 051412.....	948	LEG 064872.....	334
LEG 032129.....	955	LEG 037161.....	303	LEG 044211.....	292	LEG 051413.....	948	LEG 064873.....	334
LEG 032800.....	185	LEG 037162.....	303	LEG 044212.....	292	LEG 053574.....	182	LEG 064874.....	334
LEG 032803.....	185	LEG 037168.....	303	LEG 044213.....	292	LEG 053575.....	182	LEG 064876.....	353
LEG 032807.....	185	LEG 037170.....	304	LEG 044214.....	292	LEG 053577.....	182	LEG 064877.....	353
LEG 033325.....	152	LEG 037171.....	304	LEG 044215.....	292	LEG 055632.....	1044	LEG 064878.....	353
LEG 033326.....	153	LEG 037172.....	304	LEG 044231.....	292	LEG 055635.....	1044	LEG 064880.....	353
LEG 033327.....	152	LEG 037173.....	304	LEG 044232.....	292	LEG 055637.....	1044	LEG 064881.....	353
LEG 033328.....	153	LEG 037510.....	304	LEG 044233.....	292	LEG 055662.....	1044	LEG 064884.....	334
LEG 033592.....	965	LEG 037511.....	304	LEG 044234.....	292	LEG 055665.....	1044	LEG 064885.....	334
LEG 033602.....	152	LEG 037513.....	304	LEG 044235.....	292	LEG 055667.....	1044	LEG 064886.....	334
LEG 033603.....	152	LEG 037550.....	304	LEG 044262.....	292	LEG 057743.....	1039	LEG 064888.....	334
LEG 033604.....	152	LEG 037553.....	304	LEG 044263.....	292	LEG 058940.....	1039	LEG 064890.....	334
LEG 033606.....	153	LEG 037555.....	304	LEG 044264.....	292	LEG 058941.....	1039	LEG 064893.....	334
LEG 033606.....	153	LEG 037586.....	304	LEG 044265.....	292	LEG 058942.....	1039	LEG 064895.....	334
LEG 033609.....	153	LEG 037587.....	304	LEG 044266.....	292	LEG 058950.....	1039	LEG 064897.....	334
LEG 033665.....	160	LEG 037588.....	304	LEG 044267.....	292	LEG 058953.....	1039	LEG 064948.....	353
LEG 033666.....	160	LEG 037589.....	304	LEG 044268.....	292	LEG 058954.....	1039	LEG 065001.....	371

Référence	Page	Référence	Page	Référence	Page	Référence	Page	Référence	Page
LEG 065002	371	LEG 067638	334	LEG 068246	353	LEG 069519	401	LEG 075626	173
LEG 065080	353	LEG 067639	334	LEG 068248	353	LEG 069520	402	LEG 075631	173
LEG 065083	371	LEG 067645	334	LEG 068251	372	LEG 069522	402	LEG 075632	173
LEG 066601	372	LEG 067646	334	LEG 068259	353	LEG 069525	401	LEG 075633	173
LEG 066611	372	LEG 067647	334	LEG 068266	353	LEG 069540	402	LEG 075634	173
LEG 066621	373	LEG 067656	371	LEG 068268	353	LEG 069542	402	LEG 075636	173
LEG 066631	372	LEG 067657	371	LEG 068269	353	LEG 069543	402	LEG 075641	173
LEG 066640	372	LEG 067670	374	LEG 068280	353	LEG 069545	402	LEG 075642	173
LEG 066641	372	LEG 067685	374	LEG 068281	354	LEG 069551	402	LEG 075643	173
LEG 066651	372	LEG 067686	374	LEG 068282	372	LEG 069557	402	LEG 075644	173
LEG 066661	372	LEG 067687	374	LEG 068285	372	LEG 069562	402	LEG 075646	173
LEG 066671	372	LEG 067688	374	LEG 068291	372	LEG 069563	402	LEG 075666	173
LEG 066681	372	LEG 067700	334	LEG 068300	354	LEG 069564	402	LEG 075666	173
LEG 066701	372	LEG 067721	334	LEG 068357	354	LEG 069567	402	LEG 075666	173
LEG 066711	372	LEG 067723	334	LEG 068442	354	LEG 069569	402	LEG 075666	173
LEG 066721	372	LEG 067725	334	LEG 068444	354	LEG 069569	956	LEG 075666	173
LEG 066731	372	LEG 067726	334	LEG 068448	354	LEG 069604	402	LEG 075667	173
LEG 066740	372	LEG 067770	334	LEG 068449	354	LEG 069611	402	LEG 075669	173
LEG 066741	372	LEG 067771	334	LEG 068450	354	LEG 069612	402	LEG 075669	173
LEG 066751	372	LEG 067773	334	LEG 068452	354	LEG 069619	402	LEG 075669	173
LEG 066761	372	LEG 067775	334	LEG 068455	354	LEG 069621	402	LEG 075669	173
LEG 067001	370	LEG 067776	334	LEG 068456	354	LEG 069625	402	LEG 075669	173
LEG 067005	370	LEG 067777	337	LEG 068458	354	LEG 069630	402	LEG 075690	174
LEG 067012	370	LEG 067778	337	LEG 068476	354	LEG 069632	402	LEG 076542	174
LEG 067020	370	LEG 067801	374	LEG 068477	354	LEG 069633	402	LEG 076546	174
LEG 067025	370	LEG 067802	374	LEG 068478	354	LEG 069642	402	LEG 076552	955
LEG 067026	370	LEG 067803	374	LEG 068480	354	LEG 069643	402	LEG 076555	955
LEG 067027	370	LEG 067804	374	LEG 068488	354	LEG 069651	402	LEG 076562	388
LEG 067031	370	LEG 067805	374	LEG 068502	354	LEG 069655	402	LEG 076562	388
LEG 067041	370	LEG 067944	353	LEG 068503	354	LEG 069661	402	LEG 076563	388
LEG 067068	370	LEG 067988	353	LEG 068504	354	LEG 069672	402	LEG 076565	388
LEG 067106	370	LEG 068000	353	LEG 068541	354	LEG 069679	402	LEG 076565	956
LEG 067111	370	LEG 068001	371	LEG 068544	354	LEG 069680	402	LEG 076566	388
LEG 067116	370	LEG 068012	371	LEG 068546	354	LEG 069681	403	LEG 076573	388
LEG 067124	370	LEG 068026	371	LEG 068548	354	LEG 069683	403	LEG 076573	956
LEG 067126	370	LEG 068057	353	LEG 068559	354	LEG 069685	403	LEG 076576	388
LEG 067128	370	LEG 068111	371	LEG 068566	354	LEG 069689	402	LEG 076576	956
LEG 067181	370	LEG 068112	371	LEG 068569	354	LEG 069690	402	LEG 076595	956
LEG 067259	354	LEG 068114	371	LEG 068580	354	LEG 069691	402	LEG 076630	901
LEG 067308	370	LEG 068115	371	LEG 068581	354	LEG 069692	403	LEG 076666	388
LEG 067311	371	LEG 068116	371	LEG 068711	373	LEG 069694	403	LEG 077001	388
LEG 067338	371	LEG 068118	372	LEG 068721	373	LEG 069696	403	LEG 077002	388
LEG 067345	371	LEG 068125	371	LEG 068761	373	LEG 069710	403	LEG 077011	388
LEG 067345	956	LEG 068141	371	LEG 068771	373	LEG 069711	403	LEG 077012	388
LEG 067346	956	LEG 068142	353	LEG 068781	373	LEG 069712	403	LEG 077025	388
LEG 067382	371	LEG 068144	353	LEG 068791	373	LEG 069715	403	LEG 077026	388
LEG 067388	371	LEG 068148	353	LEG 068971	373	LEG 069720	403	LEG 077030	388
LEG 067394	948	LEG 068149	353	LEG 068981	373	LEG 069722	403	LEG 077040	388
LEG 067400	371	LEG 068150	353	LEG 068991	373	LEG 069731	403	LEG 077070	388
LEG 067410	371	LEG 068151	372	LEG 069011	373	LEG 075601	173	LEG 077071	388
LEG 067430	371	LEG 068152	353	LEG 069021	373	LEG 075602	173	LEG 077101	174
LEG 067432	371	LEG 068155	353	LEG 069031	373	LEG 075603	173	LEG 077102	174
LEG 067456	354	LEG 068156	353	LEG 069041	373	LEG 075604	173	LEG 077103	174
LEG 067458	354	LEG 068158	353	LEG 069051	373	LEG 075606	173	LEG 077104	174
LEG 067541	429	LEG 068176	353	LEG 069071	374	LEG 075609	173	LEG 077111	388
LEG 067552	352	LEG 068177	353	LEG 069072	374	LEG 075609	173	LEG 077114	388
LEG 067553	352	LEG 068178	353	LEG 069131	373	LEG 075609	173	LEG 077121	174
LEG 067557	352	LEG 068180	353	LEG 069421	373	LEG 075609	173	LEG 077122	174
LEG 067558	352	LEG 068188	353	LEG 069431	373	LEG 075609	173	LEG 077123	174
LEG 067561	352	LEG 068202	353	LEG 069441	373	LEG 075611	173	LEG 077124	174
LEG 067601	371	LEG 068203	353	LEG 069451	373	LEG 075612	173	LEG 077131	388
LEG 067625	334	LEG 068204	353	LEG 069461	373	LEG 075613	173	LEG 077132	388
LEG 067630	334	LEG 068211	372	LEG 069471	373	LEG 075614	173	LEG 077133	388
LEG 067631	334	LEG 068237	372	LEG 069504	401	LEG 075616	173	LEG 077142	388
LEG 067632	337	LEG 068238	372	LEG 069511	401	LEG 075621	173	LEG 077143	388
LEG 067633	337	LEG 068240	372	LEG 069512	401	LEG 075622	173	LEG 077144	388
LEG 067636	337	LEG 068244	353	LEG 069513	401	LEG 075623	173	LEG 077152	388
LEG 067637	337	LEG 068245	372	LEG 069514	401	LEG 075624	173	LEG 077153	388

Référence	Page	Référence	Page	Référence	Page	Référence	Page	Référence	Page
LEG 077154	388	LEG 080067	411	LEG 086105	398	LEG 140562	915	LEG 405202	250
LEG 077162	388	LEG 080077	411	LEG 086106	153	LEG 140563	915	LEG 405210	256
LEG 077163	388	LEG 080086	411	LEG 086106	398	LEG 401000	249	LEG 406288	260
LEG 077192	174	LEG 080101	412	LEG 086109	398	LEG 401001	249	LEG 406291	260
LEG 077301	175	LEG 080102	412	LEG 086117	398	LEG 401003	249	LEG 406316	260
LEG 077302	175	LEG 080103	412	LEG 086120	153	LEG 401004	249	LEG 406771	251
LEG 077303	175	LEG 080108	412	LEG 086120	398	LEG 401005	249	LEG 406772	251
LEG 077304	175	LEG 080115	412	LEG 086122	398	LEG 401010	249	LEG 406773	251
LEG 077321	175	LEG 080116	412	LEG 086127	153	LEG 401011	249	LEG 406774	251
LEG 077322	175	LEG 080121	412	LEG 086127	398	LEG 401012	249	LEG 406775	251
LEG 077323	175	LEG 080131	412	LEG 086138	153	LEG 401013	249	LEG 406776	251
LEG 077580	388	LEG 080140	412	LEG 086138	398	LEG 401211	254	LEG 406777	251
LEG 077598	388	LEG 080141	412	LEG 086140	153	LEG 401212	254	LEG 406780	250
LEG 077700	336	LEG 080142	412	LEG 086140	398	LEG 401213	254	LEG 406781	250
LEG 077701	336	LEG 080143	412	LEG 086157	153	LEG 401214	254	LEG 406782	250
LEG 077706	336	LEG 080144	412	LEG 086157	398	LEG 401221	255	LEG 406783	250
LEG 077711	336	LEG 080151	412	LEG 086161	153	LEG 401222	255	LEG 406784	250
LEG 077715	336	LEG 080197	411	LEG 086161	398	LEG 401223	255	LEG 406785	250
LEG 077718	336	LEG 080241	373	LEG 088230	363	LEG 401224	255	LEG 406786	250
LEG 077723	336	LEG 080243	373	LEG 088235	363	LEG 401231	255	LEG 406802	251
LEG 077730	336	LEG 080244	373	LEG 089204	416	LEG 401232	255	LEG 406803	251
LEG 077732	337	LEG 080246	373	LEG 089237	416	LEG 401233	255	LEG 406804	251
LEG 077736	337	LEG 080250	388	LEG 089243	416	LEG 401234	255	LEG 406805	251
LEG 077738	336	LEG 080251	371	LEG 089271	424	LEG 401241	255	LEG 406910	259
LEG 077746	336	LEG 080251	388	LEG 089272	424	LEG 401242	255	LEG 406911	259
LEG 077777	337	LEG 080252	371	LEG 089273	424	LEG 401243	255	LEG 406913	259
LEG 077897	221	LEG 080252	388	LEG 089274	424	LEG 401244	255	LEG 406919	259
LEG 078704	388	LEG 080253	371	LEG 089275	424	LEG 401271	255	LEG 406920	259
LEG 078709	388	LEG 080253	388	LEG 089304	416	LEG 401272	255	LEG 406922	259
LEG 078782	388	LEG 080254	371	LEG 089311	419	LEG 401273	255	LEG 407693	259
LEG 078786	388	LEG 080254	388	LEG 089337	416	LEG 401274	255	LEG 407698	259
LEG 078801	389	LEG 080260	388	LEG 089348	411	LEG 401331	254	LEG 407700	259
LEG 078802	389	LEG 080261	371	LEG 089372	424	LEG 401332	254	LEG 407701	259
LEG 078804	389	LEG 080264	388	LEG 089373	424	LEG 401333	254	LEG 407702	259
LEG 078814	389	LEG 080266	388	LEG 089374	424	LEG 401334	254	LEG 407703	259
LEG 078815	389	LEG 080268	388	LEG 089375	424	LEG 401341	254	LEG 407782	259
LEG 078816	389	LEG 080276	389	LEG 089381	419	LEG 401342	254	LEG 407784	259
LEG 078818	389	LEG 080278	389	LEG 089553	420	LEG 401343	254	LEG 407785	259
LEG 078822	389	LEG 080281	389	LEG 089555	420	LEG 401344	254	LEG 407787	259
LEG 078823	389	LEG 080282	389	LEG 089591	420	LEG 401371	254	LEG 407827	259
LEG 078828	389	LEG 080284	389	LEG 089592	420	LEG 401372	254	LEG 407830	259
LEG 078836	389	LEG 080285	389	LEG 089605	178	LEG 401373	254	LEG 407832	259
LEG 078872	389	LEG 080286	389	LEG 089606	178	LEG 401374	254	LEG 407896	259
LEG 078873	389	LEG 081940	420	LEG 089625	178	LEG 401380	254	LEG 407898	259
LEG 078874	389	LEG 081941	420	LEG 089626	178	LEG 401381	254	LEG 407899	259
LEG 078886	389	LEG 081942	420	LEG 089630	178	LEG 401382	254	LEG 407900	259
LEG 078887	389	LEG 081960	420	LEG 089631	178	LEG 401383	254	LEG 407901	259
LEG 078888	389	LEG 081970	420	LEG 089640	178	LEG 401384	254	LEG 407902	260
LEG 080012	411	LEG 081971	420	LEG 089645	178	LEG 401389	256	LEG 407903	260
LEG 080013	411	LEG 081972	420	LEG 090475	221	LEG 401391	256	LEG 407904	260
LEG 080014	411	LEG 081990	420	LEG 090476	221	LEG 401613	257	LEG 407913	260
LEG 080021	411	LEG 086001	397	LEG 092001	425	LEG 401802	257	LEG 407914	260
LEG 080022	411	LEG 086005	397	LEG 092002	425	LEG 401803	257	LEG 407915	260
LEG 080023	411	LEG 086006	397	LEG 092005	425	LEG 401804	257	LEG 409359	260
LEG 080024	411	LEG 086009	397	LEG 092012	425	LEG 401805	257	LEG 409361	260
LEG 080031	411	LEG 086017	397	LEG 092015	425	LEG 401806	257	LEG 409362	260
LEG 080032	411	LEG 086020	397	LEG 092022	425	LEG 401815	257	LEG 409364	260
LEG 080033	411	LEG 086022	397	LEG 092025	425	LEG 401816	257	LEG 410401	260
LEG 080034	411	LEG 086027	397	LEG 092042	425	LEG 404905	250	LEG 410413	260
LEG 080040	411	LEG 086038	397	LEG 094230	427	LEG 404906	250	LEG 410471	260
LEG 080041	411	LEG 086040	397	LEG 094231	427	LEG 404926	250	LEG 410474	260
LEG 080042	411	LEG 086057	397	LEG 094232	427	LEG 404928	256	LEG 410499	260
LEG 080043	411	LEG 086061	397	LEG 138012	915	LEG 405000	256	LEG 410500	260
LEG 080044	411	LEG 086091	398	LEG 138023	915	LEG 405001	256	LEG 410511	260
LEG 080051	411	LEG 086092	398	LEG 138025	915	LEG 405002	256	LEG 410512	260
LEG 080052	411	LEG 086093	398	LEG 138095	915	LEG 405009	256	LEG 410624	260
LEG 080053	411	LEG 086101	153	LEG 140551	915	LEG 405200	250	LEG 410628	260
LEG 080054	411	LEG 086101	398	LEG 140561	915	LEG 405201	250	LEG 410657	260

Référence	Page	Référence	Page	Référence	Page	Référence	Page	Référence	Page
LEG 410658	260	LEG 413217	256	LEG 600021	375	<b>LEGRAND CABLE MANAGEMENT</b>		CAF 350548	104
LEG 410704	251	LEG 413218	256	LEG 600031	375	CAF 000011	99	CAF 350800	102
LEG 410705	251	LEG 413218	947	LEG 600041	375	CAF 000021	99	CAF 350810	102
LEG 410706	251	LEG 413219	256	LEG 600044	375	CAF 000031	99	CAF 350820	102
LEG 410707	251	LEG 413219	947	LEG 600049	376	CAF 000041	99	CAF 350830	102
LEG 410708	251	LEG 413247	256	LEG 600081	337	CAF 000051	99	CAF 350840	102
LEG 410712	251	LEG 413247	947	LEG 600083	337	CAF 000061	99	CAF 350850	102
LEG 410713	251	LEG 413248	256	LEG 600084	337	CAF 000071	99	CAF 522140	102
LEG 410714	251	LEG 413248	947	LEG 600085	337	CAF 000081	99	CAF 556100	103
LEG 410715	251	LEG 413250	947	LEG 600086	337	CAF 000091	99	CAF 556110	103
LEG 410716	251	LEG 413261	947	LEG 600087	337	CAF 000101	99	CAF 556120	103
LEG 410719	251	LEG 413262	946	LEG 600321	375	CAF 000201	99	CAF 556130	103
LEG 410720	251	LEG 413263	946	LEG 600323	375	CAF 002700	102	CAF 556140	103
LEG 410724	258	LEG 413264	946	LEG 600328	375	CAF 002710	102	CAF 556300	103
LEG 411157	258	LEG 414001	683	LEG 600332	375	CAF 002720	102	CAF 556310	103
LEG 411158	258	LEG 414003	683	LEG 600334	375	CAF 002730	102	CAF 556320	103
LEG 411159	258	LEG 414020	683	LEG 600335	375	CAF 002760	102	CAF 556330	103
LEG 411186	258	LEG 414025	683	LEG 600343	375	CAF 002770	102	CAF 557280	102
LEG 411187	258	LEG 414901	261	LEG 600351	375	CAF 002780	102	CAF 557290	102
LEG 411189	258	LEG 414902	261	LEG 600352	375	CAF 012760	102	CAF 557300	102
LEG 411190	258	LEG 414903	261	LEG 600368	375	CAF 012770	102	CAF 558051	104
LEG 411198	259	LEG 414907	261	LEG 600376	375	CAF 012780	102	CAF 558180	104
LEG 411200	259	LEG 414908	261	LEG 600391	336	CAF 013030	104	CAF 558241	100
LEG 411201	259	LEG 414909	261	LEG 600670	336	CAF 082061	99	CAF 558340	100
LEG 411205	259	LEG 414910	261	LEG 600690	336	CAF 082071	99	CAF 561020	103
LEG 411206	259	LEG 414914	261	LEG 600692	337	CAF 082081	99	CAF 561080	103
LEG 411208	259	LEG 414919	261	LEG 600694	337	CAF 082091	99	CAF 585327	100
LEG 411211	259	LEG 414920	261	LEG 600696	337	CAF 082101	99	CAF 586020	104
LEG 411217	259	LEG 414923	261	LEG 600698	336	CAF 082201	99	CAF 586040	104
LEG 411219	259	LEG 414926	261	LEG 600699	337	CAF 340020	101	CAF 586050	104
LEG 411222	259	LEG 414929	261	LEG 600701	374	CAF 340021	101	CAF 586060	104
LEG 411610	250	LEG 414930	261	LEG 600705	374	CAF 340030	101	CAF 586100	104
LEG 411611	250	LEG 414931	261	LEG 600716	374	CAF 340031	101	CAF 586130	104
LEG 411617	250	LEG 414932	261	LEG 600724	374	CAF 340032	101	CAF 586140	104
LEG 411623	250	LEG 414936	261	LEG 600728	374	CAF 340044	100	CAF 595013	102
LEG 411631	249	LEG 414938	261	LEG 600731	374	CAF 340046	100	CAF 595023	102
LEG 411632	249	LEG 414939	261	LEG 600734	374	CAF 340047	100	CAF 595033	102
LEG 411638	249	LEG 414940	261	LEG 600735	374	CAF 340052	100	CAF 595043	102
LEG 411650	249	LEG 414945	261	LEG 600751	374	CAF 340053	100	CAF 599007	104
LEG 411651	249	LEG 414945	261	LEG 600801	375	CAF 340054	100	CAF 646010	99
LEG 411652	249	LEG 414954	261	LEG 600802	375	CAF 340055	100	CAF 646020	99
LEG 411653	249	LEG 418247	947	LEG 600803	375	CAF 340056	100	CAF 646030	99
LEG 411655	250	LEG 418248	947	LEG 600804	375	CAF 340057	100	CAF 646040	99
LEG 412010	252	LEG 418250	947	LEG 600980	375	CAF 340189	101	CAF 646050	99
LEG 412011	252	LEG 418261	947	LEG 626471	952	CAF 340191	101	CAF 646060	99
LEG 412400	252	LEG 418262	946	LEG 646270	952	CAF 340192	101	CAF 646200	99
LEG 412408	252	LEG 418263	946	LEG 648904	152	CAF 340193	101	CAF 711050	100
LEG 412412	252	LEG 418264	946	LEG 648905	152	CAF 340194	101	CAF 711100	100
LEG 412429	252	LEG 555104	1040	LEG 648906	153	CAF 340195	101	CAF 711150	100
LEG 412501	252	LEG 555108	1040	ZUC U75003000	188	CAF 341212	101	CAF 711200	100
LEG 412523	252	LEG 555124	1040	ZUC U75003009	188	CAF 341213	101	CAF 711300	100
LEG 412524	252	LEG 555128	1040	ZUC U75005000	188	CAF 341214	101	CAF 711400	100
LEG 412535	252	LEG 555154	1040	ZUC U75005011	188	CAF 341216	101		
LEG 412544	252	LEG 555158	1040	ZUC U75005012	188	CAF 341219	101		
LEG 412602	252	LEG 555218	1040	ZUC U75005013	188	CAF 341224	101		
LEG 412623	253	LEG 555219	1040	ZUC U75007005	188	CAF 341709	101		
LEG 412631	252	LEG 555238	1040	ZUC U75007006	188	CAF 341763	101		
LEG 412641	252	LEG 555239	1040	ZUC U75007205	188	CAF 342180	103		
LEG 412823	253	LEG 555258	1040	ZUC U75007206	188	CAF 342183	103		
LEG 412828	253	LEG 555259	1040	ZUC U75007207	188	CAF 343230	103		
LEG 413004	948	LEG 600001	375	ZUC U75150101	187	CAF 343750	103		
LEG 413025	256	LEG 600002	375	ZUC U75160101	187	CAF 343930	103		
LEG 413025	948	LEG 600004	375	ZUC U75160102	187	CAF 345200	103		
LEG 413083	948	LEG 600008	375	ZUC U75161001	187	CAF 345203	103		
LEG 413112	948	LEG 600009	375	ZUC U75200101	187	CAF 349252	102		
LEG 413118	948	LEG 600011	375	ZUC U75200102	187	CAF 350537	104		
LEG 413149	948	LEG 600016	375	ZUC U75200111	187	CAF 350538	104		
LEG 413206	948	LEG 600018	375			CAF 350547	104		





Référence	Page	Référence	Page	Référence	Page	Référence	Page	Référence	Page
<b>NETATMO</b>		NCL FJ.....	652	NDX 016002.....	112	NDX 711253.....	107	NOS 1244GR.....	493
NTT NAV-FR.....	611	NCL FLEXF.....	653	NDX 023450.....	110	NDX 711260.....	107	NOS 1265GA.....	494
NTT NIMO1WW.....	345	NCL FLEXH.....	653	NDX 040037.....	112	NDX 711277.....	107	NOS 128GR.....	502
NTT NOCO1FR.....	925	NCL FLEXJ.....	653	NDX 400061.....	111	NDX 711284.....	107	NOS 1290GR.....	494
NTT NRGO1WW.....	345	NCL FT.....	652	NDX 401001.....	110	NDX 711291.....	107	NOS 1300GR.....	501
NTT NSCO1EU.....	925	NCL IF.....	652	NDX 401002.....	110	NDX 711314.....	107	NOS 1311GR.....	494
NTT NTHO1FREC.....	566	NCL IH.....	652	NDX 401003.....	110	NDX 711321.....	107	NOS 1482GA.....	493
NTT NWP-FR.....	611	NCL IJ.....	652	NDX 401005.....	110	NDX 711338.....	107	NOS 1489GA.....	493
NTT NWAQ1WW.....	345	NCL M2F.....	652	NDX 401007.....	110	NDX 711512.....	107	NOS 1510GR.....	501
NTT NWMO1WW.....	345	NCL M2H.....	652	NDX 401015.....	111	NDX 711536.....	107	NOS 1513GR.....	501
NTT NWSO1EC.....	345	NCL M2J.....	652	NDX 401016.....	111	NDX 711550.....	107	NOS 154AL.....	502
		NCL M2T.....	652	NDX 401017.....	111	NDX 711574.....	107	NOS 1580GR.....	501
<b>NETICHOME</b>		NCL MAF2J.....	653	NDX 401018.....	111	NDX 713615.....	108	NOS 1581GR.....	501
NCH NEWHCE1.....	342	NCL MAH2J.....	653	NDX 401019.....	111	NDX 747001.....	113	NOS 1901GR.....	493
NCH NEWHDE1.....	342	NCL MT.....	653	NDX 401021.....	111	NDX 747002.....	113	NOS 1907ZZ.....	493
NCH NEWHNE1.....	342	NCL RMPF.....	652	NDX 401024.....	111	NDX 747003.....	113	NOS 1907ZZ.....	494
		NCL RMPH.....	652	NDX 401026.....	111	NDX 747005.....	113	NOS 1920GA.....	502
<b>NICOLL</b>		NCL SFH10IC.....	654	NDX 401028.....	111	NDX 747010.....	113	NOS 1920KO.....	502
NCL 0201001.....	653	NCL SFH10INC.....	654	NDX 402001.....	110	NDX 747011.....	113	NOS 1920SV.....	502
NCL 0201254.....	653	NCL SFH15IC.....	654	NDX 402001.....	111	NDX 747012.....	113	NOS 1940SV.....	504
NCL 0201282.....	653	NCL SFH15INC.....	654	NDX 402002.....	110	NDX 747014.....	113	NOS 1950GR.....	501
NCL 0201283.....	654	NCL ST1.....	653	NDX 402002.....	111	NDX 747050.....	109	NOS 205ZZ.....	493
NCL 0203577.....	653	NCL ST3.....	653	NDX 402010.....	111	NDX 747111.....	113	NOS 205ZZ.....	493
NCL 0203611.....	653	NCL T4.....	652	NDX 415001.....	111	NDX 757001.....	114	NOS 205ZZ.....	494
NCL 0205070.....	653	NCL TF188.....	651	NDX 415003.....	111	NDX 757008.....	114	NOS 205ZZ.....	494
NCL 0205110.....	653	NCL TH188.....	651	NDX 415005.....	111	NDX 757009.....	114	NOS 226GA.....	502
NCL 0205240.....	653	NCL TJ188.....	651	NDX 415007.....	111	NDX 757010.....	114	NOS 230ASV.....	507
NCL 0205700.....	654	NCL TT4.....	652	NDX 415010.....	111	NDX 757102.....	114	NOS 230GA.....	504
NCL 205701.....	654	NCL TT44.....	652	NDX 421955.....	111	NDX 757201.....	114	NOS 230RO.....	504
NCL 205800.....	654	NCL ZHH.....	653	NDX 435001.....	110			NOS 230SV.....	504
NCL 0224286.....	653			NDX 435001.....	111			NOS 240GA.....	503
NCL 1CW933F.....	654	<b>NIEDAX</b>		NDX 435002.....	110	<b>NILFISK</b>		NOS 240RO.....	503
NCL IP1PUNIC.....	654	NDX 001001.....	109	NDX 435002.....	111	ISK 3019091.....	1168	NOS 240SV.....	503
NCL 1QW33.....	654	NDX 001002.....	109	NDX 448002.....	112	ISK AERO 26-21 PC.....	1148	NOS 290GA.....	503
NCL 1YH22C.....	654	NDX 001003.....	109	NDX 448003.....	112	ISK AERO 26-21 PC.....	1167	NOS 290SV.....	503
NCL 1YH42C.....	654	NDX 001005.....	109	NDX 552032.....	108	ISK AERO 31-21 INOX PC.....	1148	NOS 295GA.....	493
NCL BF144.....	652	NDX 001007.....	109	NDX 552033.....	108	ISK AERO 31-21 INOX PC.....	1167	NOS 295RO.....	493
NCL BH144.....	652	NDX 001050.....	109	NDX 552036.....	108	ISK C 135.1-8 PCAD.....	1148	NOS 295SV.....	493
NCL BJ144.....	652	NDX 001051.....	109	NDX 552037.....	108	ISK GM 80 C.....	1148	NOS 296GA.....	493
NCL BT14.....	652	NDX 001052.....	109	NDX 552042.....	108	ISK GM 80 C.....	1167	NOS 481SV.....	503
NCL BT144.....	652	NDX 001053.....	109	NDX 552042.....	108	ISK MULTI II 22 INOX.....	1148	NOS 481SV.....	503
NCL BT18.....	652	NDX 001054.....	109	NDX 552043.....	108	ISK MULTI II 30 T INOX VSC FR.....	1149	NOS 497SV.....	503
NCL BT188.....	652	NDX 001056.....	109	NDX 552118.....	108	ISK MULTI II 30 T INOX VSC FR.....	1167	NOS 5040GR.....	500
NCL CEP100.....	654	NDX 001061.....	109	NDX 552129.....	108	ISK NILFISK THOR EU.....	1148	NOS 576AL.....	502
NCL CEP3240.....	654	NDX 001065.....	109	NDX 552134.....	108	ISK NILFISK THOR EU.....	1167	NOS 577AL.....	502
NCL CEP4050.....	654	NDX 001069.....	109	NDX 552136.....	108	ISK ONE DBBIOPOSA BASIC EU.....	1149	NOS 661GA.....	501
NCL CF4.....	651	NDX 005001.....	110	NDX 552148.....	109	ISK P 160.2-15 X-TRA.....	1148	NOS 668GA.....	501
NCL CF44.....	651	NDX 005002.....	110	NDX 552150.....	109	ISK SELECT SIC013PO8AI COMFORT EU1149	1148	NOS 792GR.....	503
NCL CF8.....	651	NDX 005003.....	110	NDX 613123.....	112	ISK STEAMTEC312.....	1148		
NCL CF88.....	651	NDX 005005.....	110	NDX 613124.....	112	ISK SUPREME150.....	1168	<b>NUGELC groupe EATON</b>	
NCL CH4.....	651	NDX 005007.....	110	NDX 644024.....	111	ISK VLS00 35 ERGO.....	1149	NUG 30316.....	914
NCL CH44.....	651	NDX 005012.....	110	NDX 648001.....	112	ISK VLS00 55-2 BDF.....	1148	NUG 30450.....	914
NCL CH8.....	651	NDX 009200.....	110	NDX 648003.....	112	ISK VLS00 55-2 BDF.....	1167	NUG 30492.....	914
NCL CH88.....	651	NDX 009201.....	110	NDX 651309.....	114			NUG 30493.....	914
NCL CJ4.....	651	NDX 009600.....	110	NDX 651310.....	114	<b>NODON</b>		NUG 30998.....	914
NCL CJ44.....	651	NDX 009601.....	110	NDX 651311.....	109	NOD CRC-2-6-02.....	343	NUG 31141.....	916
NCL CJ8.....	651	NDX 011001.....	113	NDX 652001.....	114	NOD CRC-2-6-03.....	343	NUG 31176.....	916
NCL CJ88.....	651	NDX 011002.....	113	NDX 652005.....	114	NOD CRC-2-6-04.....	343	NUG 31182.....	916
NCL CM32.....	652	NDX 011010.....	113	NDX 652040.....	114	NOD CRC-2-6-05.....	343	NUG 31183.....	916
NCL CM40.....	652	NDX 011011.....	113	NDX 677066.....	114	NOD CRC-2-6-06.....	343	NUG 31186.....	916
NCL CM50.....	652	NDX 011012.....	113	NDX 677070.....	114	NOD CWS-2-1-01.....	343	NUG 31190.....	916
NCL COT.....	652	NDX 011020.....	113	NDX 677072.....	114	NOD SDO-2-1-05.....	344	NUG 31191.....	916
NCL CT4.....	651	NDX 011021.....	113	NDX 677092.....	114	NOD SIN-2-1-01.....	344	NUG 31194.....	916
NCL CT44.....	651	NDX 012349.....	113	NDX 677126.....	114	NOD STP-2-1-05.....	344	NUG 31210.....	914
NCL CT8.....	651	NDX 012352.....	113	NDX 678063.....	114	NOD STPH-2-1-05.....	344	NUG 32063.....	918
NCL CT88.....	651	NDX 014051.....	112	NDX 711215.....	107			NUG 32064.....	918
NCL FF.....	652	NDX 014631.....	110	NDX 711222.....	107	<b>NORLYS</b>		NUG 34044.....	914
NCL FH.....	652	NDX 015003.....	112	NDX 711239.....	107	NOS 1230ZZ.....	493	NUG 35118.....	909
				NDX 711246.....	107	NOS 1240GR.....	493	NUG 35200.....	909

Référence	Page	Référence	Page	Référence	Page	Référence	Page	Référence	Page
NUG 35940.....	909	BTM 6062068.....	117	OSR 061798.....	527	OSR 101050.....	525	OSR 119444.....	531
NUG 35941.....	909	BTM 6065600.....	117	OSR 061859.....	531	OSR 101074.....	525	OSR 119482.....	530
NUG 36100.....	922	BTM 6067115.....	117	OSR 061873.....	529	OSR 101098.....	533	OSR 119505.....	531
NUG 36101.....	922	BTM 6342353.....	119	OSR 081826.....	551	OSR 101135.....	530	OSR 119543.....	529
NUG 36200.....	922	BTM 6342355.....	119	OSR 091917.....	534	OSR 101159.....	535	OSR 119567.....	529
<b>OBO BETTERMANN France</b>									
BTM 1104500.....	119	BTM 6363806.....	117	OSR 091931.....	528	OSR 101173.....	531	OSR 119581.....	529
BTM 1123841.....	119	BTM 6363814.....	117	OSR 91955.....	532	OSR 101197.....	530	OSR 124622.....	525
BTM 1361163.....	131	BTM 6363822.....	117	OSR 91979.....	532	OSR 101210.....	530	OSR 124783.....	544
BTM 1361201.....	131	BTM 6363826.....	117	OSR 091993.....	532	OSR 101319.....	528	OSR 124806.....	544
BTM 1361295.....	131	BTM 6363829.....	117	OSR 092013.....	528	OSR 101333.....	529	OSR 124820.....	544
BTM 1361384.....	131	BTM 6364101.....	117	OSR 92037.....	532	OSR 101371.....	529	OSR 124844.....	544
BTM 1408011.....	119	BTM 6364152.....	117	OSR 92051.....	532	OSR 101395.....	529	OSR 124868.....	544
BTM 1408046.....	119	BTM 6364209.....	117	OSR 92075.....	532	OSR 101418.....	529	OSR 124943.....	544
BTM 2046778.....	130	BTM 6364306.....	117	OSR 92099.....	532	OSR 101432.....	529	OSR 124967.....	544
BTM 2046779.....	130	BTM 6364322.....	117	OSR 092112.....	527	OSR 101456.....	529	OSR 124981.....	544
BTM 2046780.....	130	BTM 6364322.....	117	OSR 092136.....	528	OSR 101494.....	529	OSR 125001.....	544
BTM 2046781.....	130	BTM 6364349.....	117	OSR 094833.....	541	OSR 104914.....	542	OSR 125780.....	535
BTM 2046808.....	130	BTM 6364365.....	117	OSR 094857.....	541	OSR 104938.....	542	OSR 125803.....	536
BTM 2046809.....	130	BTM 6364802.....	119	OSR 094895.....	541	OSR 104976.....	542	OSR 125827.....	535
BTM 2046810.....	130	BTM 6373236.....	119	OSR 094918.....	541	OSR 104990.....	542	OSR 125841.....	535
BTM 2046811.....	130	BTM 6406068.....	117	OSR 094932.....	541	OSR 105010.....	542	OSR 127197.....	534
BTM 2046840.....	129	BTM 6406076.....	117	OSR 094970.....	541	OSR 105034.....	542	OSR 127210.....	535
BTM 2046841.....	129	BTM 6407560.....	118	OSR 095014.....	541	OSR 105058.....	542	OSR 127234.....	544
BTM 2046842.....	129	BTM 6420656.....	118	OSR 095045.....	541	OSR 105072.....	542	OSR 127272.....	534
BTM 2046843.....	129	BTM 6420664.....	118	OSR 095083.....	541	OSR 105096.....	542	OSR 132153.....	537
BTM 2046854.....	130	BTM 6420680.....	118	OSR 095106.....	541	OSR 105119.....	542	OSR 132177.....	537
BTM 2046855.....	130	BTM 6420710.....	118	OSR 095144.....	537	OSR 105157.....	542	OSR 133426.....	537
BTM 2046856.....	130	BTM 6420745.....	118	OSR 095168.....	538	OSR 105256.....	542	OSR 133471.....	537
BTM 2046857.....	130	BTM 6420788.....	118	OSR 095182.....	537	OSR 105270.....	542	OSR 133525.....	537
BTM 2046861.....	130	BTM 6424550.....	118	OSR 095229.....	538	OSR 105416.....	539	OSR 134447.....	526
BTM 2046862.....	130	BTM 6424552.....	118	OSR 095281.....	537	OSR 105430.....	540	OSR 134485.....	526
BTM 2046863.....	130	BTM 6424554.....	118	OSR 095304.....	538	OSR 105454.....	540	OSR 134522.....	530
BTM 2046864.....	130	BTM 6424556.....	118	OSR 095366.....	537	OSR 105478.....	540	OSR 134546.....	529
BTM 2046875.....	130	BTM 6424716.....	118	OSR 095403.....	538	OSR 105492.....	540	OSR 134560.....	529
BTM 2046876.....	130	BTM 6424732.....	118	OSR 095441.....	537	OSR 105591.....	541	OSR 135086.....	543
BTM 2046877.....	130	BTM 6424740.....	118	OSR 095441.....	537	OSR 107540.....	530	OSR 135109.....	543
BTM 2046878.....	130	BTM 6424759.....	118	OSR 095465.....	537	OSR 107762.....	525	OSR 135284.....	544
BTM 2047934.....	131	BTM 6437109.....	116	OSR 095502.....	537	OSR 108097.....	552	OSR 135307.....	544
BTM 2047942.....	131	<b>OSRAM</b>		OSR 095526.....	537	OSR 108165.....	528	OSR 135321.....	544
BTM 2047950.....	131	OSR 013674.....	548	OSR 095556.....	538	OSR 108325.....	529	OSR 135345.....	544
BTM 6001441.....	116	OSR 015590.....	551	OSR 095588.....	538	OSR 108363.....	529	OSR 135444.....	545
BTM 6001442.....	116	OSR 015743.....	552	OSR 095625.....	541	OSR 108424.....	529	OSR 135468.....	545
BTM 6001444.....	116	OSR 015774.....	552	OSR 095649.....	541	OSR 110984.....	527	OSR 135482.....	545
BTM 6001446.....	116	OSR 023475.....	537	OSR 096448.....	537	OSR 111530.....	527	OSR 135505.....	545
BTM 6001448.....	116	OSR 024301.....	551	OSR 096462.....	537	OSR 111998.....	527	OSR 135864.....	544
BTM 6001450.....	116	OSR 024387.....	552	OSR 096509.....	538	OSR 112285.....	527	OSR 135888.....	544
BTM 6001452.....	116	OSR 024394.....	552	OSR 096523.....	538	OSR 112322.....	527	OSR 137424.....	546
BTM 6015263.....	116	OSR 024400.....	552	OSR 096547.....	538	OSR 112483.....	529	OSR 137448.....	547
BTM 6015336.....	116	OSR 024417.....	552	OSR 096561.....	538	OSR 114302.....	531	OSR 137486.....	547
BTM 6015360.....	118	OSR 024632.....	547	OSR 096684.....	540	OSR 114449.....	531	OSR 137509.....	547
BTM 6015379.....	118	OSR 024656.....	547	OSR 096905.....	540	OSR 114593.....	526	OSR 137547.....	547
BTM 6016596.....	116	OSR 024694.....	547	OSR 096943.....	541	OSR 114654.....	530	OSR 137561.....	547
BTM 6016855.....	116	OSR 024717.....	547	OSR 097001.....	540	OSR 114739.....	526	OSR 137608.....	546
BTM 6047611.....	116	OSR 024755.....	547	OSR 97063.....	540	OSR 116252.....	531	OSR 137622.....	546
BTM 6047630.....	116	OSR 024779.....	548	OSR 97100.....	540	OSR 116290.....	530	OSR 137769.....	546
BTM 6047638.....	116	OSR 024915.....	543	OSR 97148.....	540	OSR 116313.....	530	OSR 137783.....	546
BTM 6047654.....	116	OSR 024939.....	543	OSR 97186.....	540	OSR 117174.....	540	OSR 137806.....	546
BTM 6047689.....	116	OSR 024977.....	543	OSR 97223.....	540	OSR 118218.....	526	OSR 137820.....	546
BTM 6047719.....	116	OSR 024991.....	543	OSR 97261.....	541	OSR 118294.....	525	OSR 138162.....	546
BTM 6052103.....	117	OSR 039766.....	551	OSR 97308.....	540	OSR 119147.....	526	OSR 138223.....	546
BTM 6052153.....	117	OSR 039803.....	551	OSR 100770.....	525	OSR 119185.....	526	OSR 147072.....	533
BTM 6052210.....	117	OSR 042384.....	537	OSR 100794.....	525	OSR 119246.....	526	OSR 147874.....	534
BTM 6052307.....	117	OSR 061651.....	526	OSR 100855.....	532	OSR 119260.....	526	OSR 147935.....	534
BTM 6052512.....	117	OSR 061675.....	527	OSR 100879.....	525	OSR 119307.....	526	OSR 149687.....	525
BTM 6055885.....	116	OSR 061736.....	526	OSR 100893.....	527	OSR 119345.....	530	OSR 149700.....	525
		OSR 061750.....	531	OSR 100916.....	527	OSR 119369.....	531	OSR 168992.....	536
		OSR 061774.....	531	OSR 100954.....	525	OSR 119383.....	531	OSR 169029.....	536
				OSR 100978.....	525	OSR 119420.....	531	OSR 169050.....	536
				OSR 100992.....	532				



Référence	Page	Référence	Page	Référence	Page	Référence	Page	Référence	Page
PHI 180401	552	PHI 453766	535	PHI 687505	548	PHI 713747	540	PHI 801741	547
PHI 182258	552	PHI 453780	534	PHI 687529	548	PHI 713761	540	PHI 801765	547
PHI 182289	552	PHI 453803	534	PHI 687543	548	PHI 713808	540	PHI 803479	532
PHI 192295	552	PHI 455873	520	PHI 687567	548	PHI 713846	540	PHI 803493	532
PHI 192301	552	PHI 455880	520	PHI 687581	548	PHI 713921	537	PHI 803516	531
PHI 192660	552	PHI 455897	520	PHI 689706	550	PHI 713945	536	PHI 806029	547
PHI 193445	552	PHI 455903	520	PHI 697474	548	PHI 713969	536	PHI 806043	547
PHI 193452	552	PHI 474891	535	PHI 697498	548	PHI 714003	536	PHI 806067	547
PHI 197825	550	PHI 490747	533	PHI 697509	554	PHI 714065	536	PHI 806081	547
PHI 200020	550	PHI 497524	533	PHI 697511	548	PHI 714560	540	PHI 806111	548
PHI 200051	549	PHI 510025	534	PHI 697691	554	PHI 728338	539	PHI 806135	548
PHI 200259	550	PHI 510049	534	PHI 698452	554	PHI 728352	539	PHI 806159	548
PHI 204264	551	PHI 510308	533	PHI 698476	554	PHI 728376	539	PHI 806173	548
PHI 213129	549	PHI 510322	533	PHI 701676	533	PHI 728390	539	PHI 808535	535
PHI 241904	549	PHI 514887	541	PHI 701690	533	PHI 732343	557	PHI 808573	531
PHI 241942	549	PHI 514900	541	PHI 702994	535	PHI 734006	550	PHI 808672	526
PHI 301440	486	PHI 514924	541	PHI 703014	535	PHI 734044	550	PHI 808719	526
PHI 301457	486	PHI 514948	541	PHI 703038	529	PHI 734797	551	PHI 809518	526
PHI 306353	520	PHI 514962	541	PHI 703052	535	PHI 734810	551	PHI 809594	526
PHI 306360	520	PHI 514986	543	PHI 703076	535	PHI 735381	539	PHI 809716	529
PHI 311005	522	PHI 515006	541	PHI 705278	546	PHI 735404	542	PHI 809730	529
PHI 311012	522	PHI 515020	543	PHI 705292	546	PHI 735428	539	PHI 810798	526
PHI 317144	486	PHI 522530	536	PHI 705315	546	PHI 735442	539	PHI 810835	527
PHI 317168	486	PHI 541173	544	PHI 705339	547	PHI 735466	542	PHI 810996	545
PHI 326733	486	PHI 541210	544	PHI 705377	547	PHI 735480	542	PHI 811016	545
PHI 326740	486	PHI 541258	544	PHI 705995	546	PHI 739662	545	PHI 811078	545
PHI 348816	470	PHI 541296	543	PHI 706039	546	PHI 739747	545	PHI 811092	545
PHI 348823	470	PHI 543566	535	PHI 706053	548	PHI 739761	545	PHI 811719	541
PHI 380090	481	PHI 543603	535	PHI 706619	543	PHI 742617	526	PHI 811757	541
PHI 380113	481	PHI 555996	535	PHI 706794	533	PHI 742679	526	PHI 811771	541
PHI 380137	481	PHI 567593	534	PHI 706831	533	PHI 742730	526	PHI 811795	540
PHI 380789	488	PHI 574072	531	PHI 707098	533	PHI 743232	546	PHI 811818	540
PHI 380953	467	PHI 574096	531	PHI 707111	533	PHI 743256	546	PHI 811832	540
PHI 380984	467	PHI 574119	531	PHI 707555	538	PHI 743270	546	PHI 811856	540
PHI 380991	467	PHI 574133	529	PHI 707579	538	PHI 743294	546	PHI 813850	533
PHI 381028	467	PHI 574157	529	PHI 707593	538	PHI 743317	546	PHI 813874	533
PHI 381035	467	PHI 577639	534	PHI 707616	538	PHI 743331	546	PHI 814512	536
PHI 381042	521	PHI 577653	534	PHI 707630	538	PHI 743355	546	PHI 814536	536
PHI 381059	521	PHI 577714	533	PHI 707654	538	PHI 743379	546	PHI 814710	539
PHI 381066	521	PHI 577776	533	PHI 707678	538	PHI 743393	546	PHI 815069	532
PHI 381073	521	PHI 577790	533	PHI 707692	538	PHI 743539	548	PHI 815106	532
PHI 381172	435	PHI 579930	533	PHI 707715	538	PHI 743553	548	PHI 815120	531
PHI 381196	435	PHI 580615	534	PHI 707739	538	PHI 743676	548	PHI 815267	537
PHI 381769	461	PHI 580639	534	PHI 707753	538	PHI 743850	539	PHI 815540	539
PHI 381783	461	PHI 580677	535	PHI 707777	538	PHI 743874	539	PHI 815564	539
PHI 382780	434	PHI 588840	533	PHI 707852	538	PHI 744116	526	PHI 815588	539
PHI 382797	434	PHI 592356	548	PHI 707876	538	PHI 744130	527	PHI 815601	539
PHI 382810	435	PHI 592370	548	PHI 707890	538	PHI 744154	528	PHI 815625	539
PHI 382827	435	PHI 592394	548	PHI 707913	538	PHI 762386	535	PHI 815649	539
PHI 382919	435	PHI 592417	548	PHI 707937	538	PHI 764973	555	PHI 819210	546
PHI 384067	520	PHI 592431	548	PHI 707951	538	PHI 764980	555	PHI 819234	546
PHI 384111	520	PHI 592455	548	PHI 707975	538	PHI 766903	531	PHI 819258	546
PHI 384128	520	PHI 595688	551	PHI 707999	538	PHI 767023	533	PHI 819296	546
PHI 384135	520	PHI 596647	551	PHI 708231	542	PHI 767498	531	PHI 819319	546
PHI 384869	520	PHI 596668	544	PHI 708255	542	PHI 768105	532	PHI 819333	546
PHI 384883	520	PHI 596682	544	PHI 708279	542	PHI 768129	532	PHI 826188	533
PHI 384906	520	PHI 596814	551	PHI 709825	535	PHI 773444	547	PHI 826201	533
PHI 386085	467	PHI 598375	533	PHI 709900	529	PHI 773505	547	PHI 826966	543
PHI 386092	467	PHI 598474	535	PHI 710616	539	PHI 787013	535	PHI 828397	545
PHI 386146	467	PHI 646106	551	PHI 710630	542	PHI 787037	535	PHI 828410	545
PHI 410196	542	PHI 651574	549	PHI 710937	538	PHI 787051	534	PHI 828434	545
PHI 419854	543	PHI 651697	549	PHI 711033	548	PHI 793060	543	PHI 840459	480
PHI 453506	535	PHI 675600	557	PHI 711057	548	PHI 793084	543	PHI 840466	480
PHI 453544	535	PHI 685525	546	PHI 713563	540	PHI 797693	543	PHI 840473	480
PHI 453582	535	PHI 685549	546	PHI 713662	540	PHI 801666	547	PHI 840480	480
PHI 453605	534	PHI 685563	546	PHI 713686	540	PHI 801680	547	PHI 840497	480
PHI 453629	534	PHI 687208	548	PHI 713709	540	PHI 801703	547	PHI 852165	545
PHI 453681	535	PHI 687482	548	PHI 713723	540	PHI 801727	547	PHI 852196	545

# INDEX DES RÉFÉRENCES

Référence	Page	Référence	Page	Référence	Page	Référence	Page	Référence	Page
PHI 852224	461	PLW 11502	154	PLW 11742	160	PLW 16703	146	PLW 48015	171
PHI 852233	545	PLW 11503	154	PLW 11743	160	PLW 16704	146	PLW 48016	171
PHI 852248	461	PLW 11504	154	PLW 11745	160	PLW 16705	146	PLW 48047	166
PHI 852255	461	PLW 11505	154	PLW 11746	160	PLW 16706	146	PLW 48062	171
PHI 852288	545	PLW 11507	154	PLW 11780	160	PLW 16707	146	PLW 48065	166
PHI 852699	461	PLW 11520	154	PLW 11781	160	PLW 16708	146	PLW 49001	170
PHI 852712	461	PLW 11521	154	PLW 11800	154	PLW 16710	146	PLW 49002	170
PHI 852729	461	PLW 11522	154	PLW 11801	154	PLW 16711	146	PLW 49003	170
PHI 853803	545	PLW 11523	154	PLW 11802	154	PLW 16720	146	PLW 49004	170
PHI 853896	545	PLW 11524	154	PLW 11803	154	PLW 16721	146	PLW 49041	171
PHI 878828	461	PLW 11525	154	PLW 11804	155	PLW 16722	146	PLW 49042	171
PHI 878866	461	PLW 11527	154	PLW 11805	155	PLW 16723	146	PLW 49045	171
PHI 880755	552	PLW 11540	155	PLW 11811	156	PLW 16724	146	PLW 49046	171
PHI 883099	480	PLW 11541	155	PLW 11821	156	PLW 16800	146	PLW 49054	171
PHI 883105	480	PLW 11542	155	PLW 11822	156	PLW 16801	146	PLW 49065	171
PHI 885101	552	PLW 11543	155	PLW 11831	156	PLW 16802	146	PLW 49067	171
PHI 885125	552	PLW 11544	155	PLW 11832	156	PLW 16803	146	PLW 49068	171
PHI 891511	484	PLW 11545	155	PLW 11841	156	PLW 27000	182	PLW 49241	171
PHI 894222	484	PLW 11547	155	PLW 11842	156	PLW 27001	182	PLW 49242	171
PHI 894239	484	PLW 11560	155	PLW 11851	160	PLW 27002	182	PLW 49268	171
PHI 894246	484	PLW 11561	155	PLW 11852	160	PLW 27003	182	PLW 68000	170
PHI 894253	484	PLW 11562	155	PLW 11861	160	PLW 27010	182	PLW 68028	170
PHI 909798	522	PLW 11563	155	PLW 11862	160	PLW 27011	182	PLW 68028	170
PHI 909859	522	PLW 11564	155	PLW 12016	185	PLW 27020	182	PLW 68028	170
PHI 909866	522	PLW 11565	155	PLW 12017	185	PLW 27021	182	PLW 68028	171
PHI 911374	549	PLW 11567	155	PLW 12026	185	PLW 27030	182	PLW 68033	170
PHI 911411	549	PLW 11573	154	PLW 12027	185	PLW 27040	182	PLW 68034	170
PHI 911497	550	PLW 11575	154	PLW 12036	185	PLW 27071	182	PLW 68035	171
PHI 911534	550	PLW 11576	155	PLW 12044	155	PLW 27072	182	PLW 68037	171
PHI 911626	555	PLW 11577	155	PLW 14071	156	PLW 27120	171	PLW PW11716	156
PHI 911664	555	PLW 11578	155	PLW 14072	156	PLW 27121	156	PLW PW11716	161
PHI 911725	555	PLW 11579	155	PLW 14073	156	PLW 27122	156	PLW PW11717	156
PHI 913784	553	PLW 11580	155	PLW 14074	156	PLW 27123	157	PLW PW11717	161
PHI 930682	557	PLW 11581	155	PLW 14075	156	PLW 27124	157	PLW PW12023	185
PHI 318143116	447	PLW 11582	155	PLW 14076	156	PLW 27125	157	PLW PW14091	156
PHI 318143117	447	PLW 11583	155	PLW 14077	156	PLW 27126	157	PLW PW14092	156
PHI 318153116	447	PLW 11584	155	PLW 14078	156	PLW 27127	157	PLW PW27133	157
PHI 318153117	447	PLW 11585	155	PLW 14079	156	PLW 27128	157	PLW PW27134	157
PHI 340581116	452	PLW 11587	155	PLW 14080	156	PLW 27129	157	PLW PW28360	183
PHI 340591116	452	PLW 11590	155	PLW 14086	156	PLW 27130	157	PLW PW28361	183
PHI 530903112	453	PLW 11600	155	PLW 14087	156	PLW 27131	157	PLW PW28363	183
PHI 530904812	453	PLW 11601	155	PLW 14088	156	PLW 27136	157	PLW PW28364	183
PHI 531903116	453	PLW 11602	155	PLW 14089	156	PLW 27137	157	PLW PW28365	183
PHI 531923116	453	PLW 11603	155	PLW 16200	166	PLW 28009	177	PLW PW28366	183
PHI 562403116	452	PLW 11604	155	PLW 16220	166	PLW 28079	177	PLW PW28370	183
PHI 562423116	452	PLW 11605	155	PLW 16240	166	PLW 28411	177	PLW PW28371	183
PHI 562443116	452	PLW 11640	155	PLW 16260	166	PLW 28412	177	PLW PW28373	183
PHI 597703125	440	PLW 11643	155	PLW 16280	166	PLW 28413	177	PLW PW28375	183
PHI 5057131PN	453	PLW 11680	156	PLW 16300	166	PLW 28414	177	PLW PW28376	183
PHI 5057231PN	453	PLW 11681	156	PLW 16320	166	PLW 28415	177	PLW PW28377	183
PHI 5057331PN	453	PLW 11690	155	PLW 16340	166	PLW 28416	177	PLW PW28500	177
PHI 5057431PN	453	PLW 11691	155	PLW 16360	166	PLW 28430	177	PLW PW28501	177
PHI 7010231P2	459	PLW 11692	155	PLW 16380	166	PLW 28431	177	PLW PW28502	177
PHI 7010231P6	459	PLW 11693	155	PLW 16400	166	PLW 28432	177	PLW PW28503	177
		PLW 11701	161	PLW 16420	166	PLW 28433	177	PLW PW28505	177
		PLW 11702	161	PLW 16440	166	PLW 28434	177	PLW PW28512	177
		PLW 11703	161	PLW 16460	166	PLW 28435	177	PLW PW28514	177
		PLW 11704	161	PLW 16480	166	PLW 30164	171	PLW PW28516	177
		PLW 11705	161	PLW 16500	166	PLW 48002	170	PLW PW28518	177
		PLW 11706	161	PLW 16520	166	PLW 48003	170	PLW PW28524	177
		PLW 11707	161	PLW 16540	166	PLW 48004	170	PLW PW28528	177
		PLW 11710	161	PLW 16580	166	PLW 48005	170	PLW PW28604	177
		PLW 11711	161	PLW 16589	166	PLW 48007	170	PLW PW28606	177
		PLW 11712	161	PLW 16600	166	PLW 48008	170	PLW PW28608	177
		PLW 11713	161	PLW 16620	166	PLW 48009	170	PLW PW28622	177
		PLW 11714	161	PLW 16640	166	PLW 48010	170	PLW PW28628	177
		PLW 11715	161	PLW 16701	146	PLW 48013	171	PLW PW28711	177
		PLW 11740	160	PLW 16702	146	PLW 48014	171	PLW PW28712	177

## PLANET WATTOHM

PLW 11086	160
PLW 11087	160
PLW 11088	160
PLW 11089	160
PLW 11400	154
PLW 11402	154
PLW 11403	154
PLW 11404	154
PLW 11405	154
PLW 11406	154
PLW 11500	154
PLW 11501	154

Référence	Page	Référence	Page	Référence	Page	Référence	Page	Référence	Page
PLW PW28718.....	177	POI ECS242005115.....	214	PJT 37080743.....	597	TUE 20080035.....	134	EH3 Q22704CTNL.....	601
PLW PW28721.....	177	POI ECS364005055.....	214	PJT 37080744.....	597	TUE 20080040.....	134	EH3 Q22704KD.....	602
PLW PW28724.....	177	POI MM100LMD.....	211	PJT 37080781.....	597			EH3 Q22705CTNL.....	601
PLW PW28731.....	177	POI MM32L.....	211	PJT 37080783.....	597	<b>QUINN VEHA</b>		EH3 Q22705KD.....	602
PLW PW28741.....	177	POI MM32LM.....	211	PJT 37080786.....	597	EH3 DSEV50134SW.....	608	EH3 Q22706CTNL.....	601
PLW PW28743.....	177	POI MM80LZ.....	211	PJT 37080787.....	597	EH3 DSEV50170SW.....	608	EH3 Q22706KD.....	602
PLW PW28751.....	177	POI MTR5L.....	211	PJT 45120136.....	592	EH3 DSEV50182SW.....	608	EH3 Q22707CTNL.....	601
PLW PW28753.....	177	POI MTR80L.....	211	PJT 45130073.....	592	EH3 DSEV60074SW.....	608	EH3 Q22707KD.....	602
PLW PW28761.....	177	POI MTR80LMD.....	211	PJT 45130075.....	592	EH3 DSEV60094SW.....	608	EH3 Q22708CTNL.....	601
PLW PW28763.....	177			PJT 45130078.....	592	EH3 DSEV60134SW.....	608	EH3 Q22708KD.....	602
PLW PW28931.....	177	<b>POUJOLAT</b>		PJT 45130081.....	592	EH3 DSEV60170SW.....	608	EH3 Q22709KD.....	602
PLW PW28940.....	177	PJT 17060503.....	593	PJT 45130165.....	593	EH3 DSEV75170SW.....	608	EH3 Q22710KD.....	602
PLW PW28950.....	177	PJT 17060505.....	593	PJT 45130172.....	593	EH3 Q11604KD.....	601	EH3 Q22904KD.....	602
PLW PW29000.....	182	PJT 17060508.....	593	PJT 45130175.....	593	EH3 Q11606KD.....	601	EH3 Q22905CTNL.....	601
PLW PW29001.....	182	PJT 17060511.....	593	PJT 45150073.....	592	EH3 Q11704KD.....	601	EH3 Q22905KD.....	602
PLW PW29002.....	182	PJT 17060703.....	595	PJT 45150075.....	592	EH3 Q11706KD.....	601	EH3 Q22906CTNL.....	601
PLW PW29003.....	182	PJT 17060704.....	595	PJT 45150078.....	592	EH3 Q11904KD.....	601	EH3 Q22906KD.....	602
PLW PW29004.....	182	PJT 17060705.....	595	PJT 51060711.....	592	EH3 Q11906KD.....	601	EH3 Q22906VSKD.....	603
PLW PW29005.....	182	PJT 17060707.....	595	PJT 51060900.....	592	EH3 Q21604KD.....	601	EH3 Q22907CTNL.....	601
PLW PW29006.....	182	PJT 17060715.....	595	PJT 51125192.....	592	EH3 Q21604VSKD.....	603	EH3 Q22908CTNL.....	601
PLW PW29007.....	182	PJT 17060721.....	595	PJT 51130039.....	592	EH3 Q21605CTNL.....	601	EH3 Q22909CTNL.....	601
PLW PW29008.....	182	PJT 17060728.....	595	PJT 51150039.....	592	EH3 Q21605KD.....	601	EH3 QD3502W.....	603
PLW PW29100.....	184	PJT 17060730.....	595	PJT 55000278.....	592	EH3 Q21605VSKD.....	603	EH3 QD3503W.....	603
PLW PW29101.....	184	PJT 17060731.....	595	PJT 56125070.....	593	EH3 Q21606CTNL.....	601	EH3 QD7003W.....	603
PLW PW29102.....	184	PJT 17060751.....	595	PJT 56150904.....	593	EH3 Q21606KD.....	601	EH3 QD7004W.....	603
PLW PW29110.....	184	PJT 17060752.....	595	PJT 56150905.....	593	EH3 Q21606PH.....	602	EH3 QHP2103KD.....	603
PLW PW29111.....	184	PJT 17060762.....	595	PJT 56150930.....	593	EH3 Q21606VSKD.....	603	EH3 QHP2104KD.....	603
PLW PW29112.....	184	PJT 17060792.....	596	PJT 550002840.....	595	EH3 Q21607CTNL.....	601	EH3 QHP2105KD.....	603
PLW PW29113.....	184	PJT 17060794.....	596	PJT 37060903/9030.....	596	EH3 Q21607KD.....	601	EH3 QHP2106KD.....	603
PLW PW29114.....	184	PJT 17080160.....	595	PJT 37080425/9030.....	597	EH3 Q21608CTNL.....	601	EH3 QHP2107KD.....	603
PLW PW29115.....	184	PJT 17080165.....	595	PJT 37080466/9030.....	597	EH3 Q21608KD.....	601	EH3 Q57002W.....	603
PLW PW29116.....	184	PJT 17080505.....	594	PJT 37080703/9030.....	598	EH3 Q21608PH.....	602	EH3 Q57003W.....	603
PLW PW29117.....	184	PJT 17080506.....	594	PJT 37080704/9030.....	598	EH3 Q21609KD.....	601	EH3 Q5701868W.....	603
PLW PW29118.....	184	PJT 17080509.....	594	PJT 37080705/9030.....	598	EH3 Q21610PH.....	602	EH3 Q57020W.....	603
PLW PW29199.....	184	PJT 17080510.....	593	PJT 37080708/9030.....	598	EH3 Q21612PH.....	602	EH3 Q57021W.....	603
PLW PW32310.....	180	PJT 17080511.....	594	PJT 37080716/9030.....	598	EH3 Q21614PH.....	602	EH3 Q57022W.....	603
PLW PW32311.....	180	PJT 17080512.....	594	PJT 37080721/9030.....	598	EH3 Q21704KD.....	601	EH3 Q57023W.....	603
PLW PW32312.....	180	PJT 17080518.....	594	PJT 37080729/9030.....	598	EH3 Q21705KD.....	601	EH3 QV2002W.....	602
PLW PW32313.....	180	PJT 17080519.....	594	PJT 37080741/9030.....	598	EH3 Q21706KD.....	601	EH3 QV2003W.....	602
PLW PW32314.....	180	PJT 17080530.....	594	PJT 37080750/9030.....	598	EH3 Q21707KD.....	601	EH3 QV2004W.....	602
PLW PW32315.....	180	PJT 17080541.....	594	PJT 37080781/0323.....	598	EH3 Q21708KD.....	601	EH3 QV2005W.....	602
PLW PW32316.....	180	PJT 17080551.....	594	PJT 37080787/0323.....	596	EH3 Q21709KD.....	602	EH3 QV2012W.....	602
PLW PW32317.....	180	PJT 17080553.....	594	PJT 37080789/9030.....	598	EH3 Q21710KD.....	602	EH3 QV2014W.....	603
PLW PW32320.....	180	PJT 17080571.....	594			EH3 Q21904KD.....	602	EH3 QV2018433WMC6KD.....	603
PLW PW32321.....	180	PJT 17080703.....	596	<b>PREFILE REXEL</b>		EH3 Q21905CTNL.....	601	EH3 QV2018578WMC6KD.....	603
PLW PW32322.....	180	PJT 17080704.....	596	TUE 20020000.....	134	EH3 Q21905PH.....	602	EH3 QV2018W.....	603
PLW PW32323.....	180	PJT 17080705.....	596	TUE 20020001.....	134	EH3 Q21906CTNL.....	601	EH3 QV2019W.....	603
PLW PW32324.....	180	PJT 17080707.....	596	TUE 20020002.....	134	EH3 Q21906KD.....	602	EH3 QV2020433WMC6KD.....	603
PLW PW32326.....	180	PJT 17080717.....	596	TUE 20020003.....	134	EH3 Q21906PH.....	602	EH3 QV2020578WMC6KD.....	603
PLW PW32340.....	180	PJT 17080721.....	596	TUE 20020004.....	134	EH3 Q21907CTNL.....	601	EH3 QV2020723WMC6KD.....	603
PLW PW32346.....	180	PJT 17080728.....	596	TUE 20020006.....	134	EH3 Q21908PH.....	602	EH3 QV2036W.....	603
PLW PW49051.....	171	PJT 17080730.....	596	TUE 20020008.....	134	EH3 Q21909PH.....	602		
PLW PW49055.....	171	PJT 17080731.....	596	TUE 20020010.....	134	EH3 Q22604KD.....	602		
PLW PW49151.....	171	PJT 17080751.....	596	TUE 20020012.....	134	EH3 Q22605CTNL.....	601	<b>RAYCHEM</b>	
PLW PW49251.....	171	PJT 17080752.....	596	TUE 20020014.....	134	EH3 Q22605KD.....	602	RAY 235422000.....	792
PLW PW49351.....	171	PJT 17080764.....	596	TUE 20020016.....	134	EH3 Q22605VSKD.....	603	RAY 441524000.....	792
		PJT 17080785.....	596	TUE 20020017.....	134	EH3 Q22606CTNL.....	601	RAY 446105000.....	791
		PJT 20080087.....	592	TUE 20020018.....	134	EH3 Q22606KD.....	602	RAY 449554000.....	792
		PJT 21100005.....	592	TUE 20020020.....	134	EH3 Q22606VSKD.....	603	RAY 449561000.....	791
<b>POLIER</b>		PJT 27080605.....	593	TUE 20020022.....	134	EH3 Q22607CTNL.....	601	RAY 599514000.....	792
POI 5214001.....	213	PJT 27080765.....	593	TUE 20020024.....	134	EH3 Q22607KD.....	602	RAY 641438000.....	792
POI 5220202.....	213	PJT 37060903.....	596	TUE 20020025.....	134	EH3 Q22607VSKD.....	603	RAY 728129000.....	792
POI 5222061.....	213	PJT 37080425.....	597	TUE 20020026.....	134	EH3 Q22608CTNL.....	601	RAY 1244003575.....	791
POI 5222062.....	213	PJT 37080454.....	597	TUE 20020028.....	134	EH3 Q22608KD.....	602	RAY 1244003576.....	791
POI 6315200515.....	213	PJT 37080486.....	598	TUE 20020037.....	134	EH3 Q22608VSKD.....	603	RAY 1244004304.....	792
POI 6315400515.....	213	PJT 37080709.....	597	TUE 20020039.....	134	EH3 Q22609KD.....	602	RAY 1244004895.....	792
POI 63151005125.....	213	PJT 37080738.....	597	TUE 20020247.....	134	EH3 Q22610CTNL.....	601	RAY 1244004895.....	792
POI CR13M111.....	210	PJT 37080742.....	597	TUE 20080033.....	134	EH3 Q22610KD.....	602	RAY P000002113.....	792
POI CR24TM11.....	210							RAY P000002115.....	792
POI ECS24100531.....	214								





Référence	Page	Référence	Page	Référence	Page	Référence	Page	Référence	Page
RZB 6119750031	495	UNE 603126	765	UNE 832103	769	UNE 860353	771	S3V ION50EXEUR	897
RZB 6119760031	495	UNE 603572	765	UNE 832104	769	UNE 860355	771	S3V ISD02	898
RZB 6119770031	495	UNE 604040	761	UNE 832105	769	UNE 860510	771	S3V KEY-RKPZ-KIT	897
RZB 6119780031	495	UNE 604121	766	UNE 832106	769	UNE 860511	771	S3V PROXTAGPKS	898
RZB 6119790031	495	UNE 604141	765	UNE 833160	769	UNE 860702	771	S3V SDR-REXT-G2-OR	898
RZB 6119800031	504	UNE 604600	764	UNE 833161	769	UNE 863908	773	S3V SDR-RINT	898
RZB 6119810031	504	UNE 604611	763	UNE 833162	769	UNE 864282	773	S3V SDR-WEXT-G3-OR	898
RZB 6119820031	504	UNE 604700	764	UNE 833163	769	UNE 864499	773	S3V SIMAX	898
RZB 6119830031	504	UNE 604711	764	UNE 833164	769	UNE 867682	773	S3V XCELPT	898
RZB 6119840031	504	UNE 604800	764	UNE 833617	769	UNE 867742	773	S3V XCELWPT	898
RZB 6119850031	504	UNE 604900	764	UNE 833618	770	UNE 867766	773		
RZB 6121400031	504	UNE 620122	830	UNE 833637	770	UNE 867774	774		
RZB 6121410031	504	UNE 620123	830	UNE 833638	770	UNE 867855	774	<b>SCHNEIDER Electric</b>	
RZB 6121440031	504	UNE 620135	830	UNE 833639	770	UNE 904264	774	SCH 03260	236
RZB 7219920031	513	UNE 620345	830	UNE 833640	770	UNE 904328	774	SCH 03261	236
RZB 7219930031	513	UNE 620347	830	UNE 833641	770	UNE 907716	781	SCH 03262	236
RZB 311518002619	450	UNE 620359	830	UNE 833642	770	UNE 907717	781	SCH 03263	236
		UNE 620359	830	UNE 833643	770	UNE 907718	781	SCH 08002	236
		UNE 670101	721	UNE 833644	770	UNE 907719	781	SCH 08003	236
<b>S&amp;P UNELVENT</b>		UNE 670102	721	UNE 833645	770	UNE 907720	781	SCH 08004	236
UNE 010241	782	UNE 670105	721	UNE 833646	770			SCH 08005	236
UNE 010243	782	UNE 670106	721	UNE 833647	770			SCH 08006	236
UNE 230560	767	UNE 670464	721	UNE 833648	770	<b>SARLAM</b>		SCH 08012	236
UNE 230562	767	UNE 670466	721	UNE 833648	770	SLM 189819	478	SCH 08064	236
UNE 240300	766	UNE 670470	721	UNE 833650	770	SLM 189829	478	SCH 08065	236
UNE 240487	761	UNE 670471	721	UNE 833658	771	SLM 189859	478	SCH 08066	236
UNE 240488	761	UNE 673316	720	UNE 834083	771	SLM 189869	478	SCH 08067	236
UNE 240489	761	UNE 673317	720	UNE 834084	771	SLM 189899	478	SCH 08068	236
UNE 240626	761	UNE 673996	721	UNE 834135	771	SLM 189909	478	SCH 08069	236
UNE 240627	761	UNE 673997	721	UNE 834136	771	SLM S1189800	478	SCH 08072	236
UNE 246576	766	UNE 673998	721	UNE 834137	771	SLM S1189801	478	SCH 08073	236
UNE 247382	766	UNE 673999	721	UNE 850018	772	SLM S1189810	478	SCH 08074	236
UNE 250010	783	UNE 683242	787	UNE 850019	772	SLM S1189820	478	SCH 13102	223
UNE 250011	783	UNE 683243	787	UNE 850020	772	SLM S1189830	477	SCH 13103	223
UNE 250012	783	UNE 684370	787	UNE 850021	772	SLM S1189850	478	SCH 13123	223
UNE 250077	783	UNE 684371	787	UNE 850195	763	SLM S1532100	475	SCH 13124	223
UNE 250454	783	UNE 700072	767	UNE 850561	772	SLM S1532103	475	SCH 13392	231
UNE 250455	783	UNE 810196	765	UNE 851447	763	SLM S1532106	475	SCH 13394	231
UNE 250456	783	UNE 810197	765	UNE 851908	772	SLM S1532109	475	SCH 13396	231
UNE 250458	783	UNE 810198	765	UNE 851909	773	SLM S1532140	475	SCH 13398	231
UNE 370399	832	UNE 810199	765	UNE 851912	773	SLM S1532143	475	SCH 13395	235
UNE 370411	832	UNE 811503	765	UNE 851919	773	SLM S1532146	475	SCH 13940	235
UNE 370414	832	UNE 811507	765	UNE 851923	773	SLM S1532149	475	SCH 13948	235
UNE 400005	783	UNE 813600	763	UNE 852817	763	SLM S1532180	475	SCH 13956	235
UNE 402884	783	UNE 813601	763	UNE 853282	763	SLM S1532182	475	SCH 13956	682
UNE 402885	783	UNE 813602	763	UNE 853284	773	SLM S1532185	475	SCH 13957	235
UNE 402886	783	UNE 813887	765	UNE 853575	771	SLM S1532187	475	SCH 13958	235
UNE 403400	783	UNE 813890	765	UNE 854090	773			SCH 13959	235
UNE 403500	783	UNE 813920	763	UNE 854093	773	<b>SAUTER</b>		SCH 13960	235
UNE 403501	784	UNE 813920	765	UNE 854096	773	ATR SCM1010W	1120	SCH 13962	235
UNE 403502	784	UNE 813922	763	UNE 854443	763	ATR SCV1061W	1120	SCH 13963	235
UNE 403602	784	UNE 813922	765	UNE 854443	773	ATR SOP4430B	1127	SCH 13964	235
UNE 403603	784	UNE 813923	763	UNE 854444	763	ATR SOP4430W	1127	SCH 13964	682
UNE 420105	784	UNE 813924	763	UNE 854444	773	ATR SOP4430X	1127	SCH 13965	235
UNE 420107	784	UNE 813924	766	UNE 854445	763	ATR SOP5582X	1127	SCH 13966	235
UNE 420108	784	UNE 813961	765	UNE 854445	771	ATR SPI4360B	1134	SCH 13967	235
UNE 420109	784	UNE 813962	765	UNE 854505	771	ATR SPI4664B	1134	SCH 15335	229
UNE 420114	784	UNE 820186	783	UNE 855015	771	ATR SPI4664W	1134	SCH 15363	243
UNE 600094	761	UNE 820190	783	UNE 855016	771			SCH 15482	229
UNE 600095	761	UNE 820192	783	UNE 857583	765	<b>SCANTRONIC groupe EATON</b>		SCH 15483	229
UNE 600097	761	UNE 820194	781	UNE 857583	771	S3V 400FR	898	SCH 16331	214
UNE 600098	761	UNE 820737	781	UNE 857584	765	S3V 734REUR-00	898	SCH 16332	214
UNE 600101	761	UNE 820738	781	UNE 857584	771	S3V CAM-EXT-00	898	SCH 16362	214
UNE 600492	765	UNE 820758	781	UNE 858304	773	S3V COMPACT-EU-KIT	897	SCH 16363	214
UNE 600899	761	UNE 832003	769	UNE 858305	773	S3V EXPW10	897	SCH 16654	229
UNE 600900	761	UNE 832004	769	UNE 858322	763	S3V FOB2W4B	898	SCH 16655	228
UNE 600912	761	UNE 832100	769	UNE 858322	771	S3V IGSMD02	898	SCH 18656	238
UNE 600913	761	UNE 832101	769	UNE 858323	773	S3V KPO1	897	SCH 18657	238
UNE 603116	765	UNE 832102	769	UNE 858889	773	S3V ION40HEU	897	SCH 18659	238

# INDEX DES RÉFÉRENCES

Référence	Page	Référence	Page	Référence	Page	Référence	Page	Référence	Page
SCH 18661.....	238	SCH A9F75210.....	244	SCH A9N18373.....	247	SCH A9N21492.....	242	SCH A9XCAS06.....	247
SCH 18899.....	239	SCH A9F75216.....	244	SCH A9N18375.....	247	SCH A9N21511.....	242	SCH A9XMFA04.....	247
SCH 18900.....	239	SCH A9F75220.....	244	SCH A9N18377.....	247	SCH A9N21512.....	242	SCH A9XMSB11.....	247
SCH 19017.....	238	SCH A9F75316.....	244	SCH A9N18391.....	247	SCH A9N21520.....	242	SCH A9XMZA08.....	247
SCH 19018.....	238	SCH A9F75320.....	244	SCH A9N18392.....	247	SCH A9N21521.....	242	SCH A9XPC604.....	225
SCH 19045.....	238	SCH A9F75332.....	244	SCH A9N18393.....	247	SCH A9N21522.....	242	SCH A9XPCM04.....	246
SCH 19064.....	238	SCH A9F75410.....	244	SCH A9N18542.....	247	SCH A9N21523.....	242	SCH A9XPH212.....	246
SCH 19072.....	238	SCH A9F75416.....	244	SCH A9N18543.....	247	SCH A9N21562.....	242	SCH A9XPH224.....	246
SCH 21086.....	242	SCH A9F75420.....	244	SCH A9N18566.....	247	SCH A9N21563.....	242	SCH A9XPH312.....	246
SCH 21088.....	242	SCH A9F75432.....	244	SCH A9N18567.....	247	SCH A9N26899.....	243	SCH A9XPH324.....	246
SCH 21090.....	242	SCH A9F75463.....	244	SCH A9N21019.....	240	SCH A9N26924.....	243	SCH A9XPH412.....	246
SCH 21092.....	242	SCH A9F77206.....	245	SCH A9N21020.....	240	SCH A9N26924.....	247	SCH A9XPH424.....	246
SCH 21098.....	242	SCH A9F77210.....	245	SCH A9N21021.....	240	SCH A9N26927.....	243	SCH ABL6TS04B.....	292
SCH 27145.....	247	SCH A9F77216.....	245	SCH A9N21022.....	240	SCH A9N26927.....	247	SCH ABL6TS06B.....	292
SCH 28903.....	239	SCH A9F77220.....	245	SCH A9N21023.....	240	SCH A9N26929.....	243	SCH ABL6TS10B.....	292
SCH 28905.....	239	SCH A9F77310.....	245	SCH A9N21024.....	240	SCH A9N26946.....	243	SCH ABL6TS16B.....	292
SCH 28907.....	682	SCH A9F77316.....	245	SCH A9N21025.....	240	SCH A9N26946.....	247	SCH ABL6TS25B.....	292
SCH 28909.....	239	SCH A9F77320.....	245	SCH A9N21026.....	240	SCH A9N26960.....	243	SCH ALB57284.....	384
SCH 28911.....	239	SCH A9F77332.....	245	SCH A9N21027.....	240	SCH A9N26960.....	247	SCH ALB57288P.....	384
SCH 28913.....	239	SCH A9F77410.....	245	SCH A9N21028.....	240	SCH A9N61650.....	682	SCH ALB57944.....	399
SCH 29450.....	238	SCH A9F77416.....	245	SCH A9N21029.....	240	SCH A9N61651.....	682	SCH ALB61050P.....	399
SCH 57962.....	907	SCH A9F77420.....	245	SCH A9N21030.....	241	SCH A9N61652.....	682	SCH ALB61051P.....	399
SCH 2042034.....	125	SCH A9F77425.....	245	SCH A9N21031.....	241	SCH A9N61653.....	682	SCH ALB61053P.....	399
SCH 2060028.....	125	SCH A9F77432.....	245	SCH A9N21035.....	242	SCH A9N61654.....	682	SCH ALB61056P.....	399
SCH 2070027.....	125	SCH A9F77440.....	245	SCH A9N21036.....	242	SCH A9N61655.....	682	SCH ALB61057P.....	399
SCH A9A15151.....	243	SCH A9F77450.....	245	SCH A9N21037.....	242	SCH A9N61656.....	682	SCH ALB61273P.....	399
SCH A9A15306.....	243	SCH A9F77463.....	245	SCH A9N21038.....	242	SCH A9N61657.....	683	SCH ALB61311P.....	399
SCH A9A26897.....	247	SCH A9L16292.....	229	SCH A9N21039.....	242	SCH A9N61658.....	683	SCH ALB61329P.....	399
SCH A9A26924.....	246	SCH A9L16292.....	684	SCH A9N21040.....	242	SCH A9N61659.....	683	SCH ALB61342P.....	399
SCH A9A26946.....	246	SCH A9L16294.....	229	SCH A9N21064.....	240	SCH A9N61660.....	683	SCH ALB61343P.....	399
SCH A9A26970.....	246	SCH A9L16294.....	684	SCH A9N21065.....	241	SCH A9Q10225.....	245	SCH ALB61366P.....	399
SCH A9A27062.....	246	SCH A9L16295.....	229	SCH A9N21066.....	241	SCH A9Q11225.....	245	SCH ALB61420P.....	399
SCH A9C15185.....	243	SCH A9L16297.....	229	SCH A9N21067.....	241	SCH A9Q11240.....	245	SCH ALB61441P.....	399
SCH A9C15186.....	243	SCH A9L16298.....	229	SCH A9N21068.....	241	SCH A9Q11325.....	245	SCH ALB61442P.....	399
SCH A9C15506.....	243	SCH A9L16300.....	229	SCH A9N21069.....	241	SCH A9Q11340.....	245	SCH ALB62051P.....	398
SCH A9C15507.....	243	SCH A9L16337.....	230	SCH A9N21101.....	240	SCH A9Q11425.....	245	SCH ALB62053P.....	398
SCH A9C20842.....	228	SCH A9L16339.....	230	SCH A9N21102.....	240	SCH A9Q11440.....	245	SCH ALB62056P.....	398
SCH A9C20842.....	243	SCH A9L16617.....	684	SCH A9N21103.....	240	SCH A9Q14225.....	245	SCH ALB62273P.....	398
SCH A9C20844.....	243	SCH A9L16618.....	229	SCH A9N21104.....	240	SCH A9Q14240.....	245	SCH ALB62311P.....	398
SCH A9C20864.....	243	SCH A9L16618.....	684	SCH A9N21105.....	240	SCH A9Q14325.....	245	SCH ALB62366P.....	398
SCH A9C24732.....	243	SCH A9L16632.....	684	SCH A9N21107.....	240	SCH A9Q14340.....	245	SCH ALB62420P.....	398
SCH A9C24834.....	243	SCH A9L16634.....	684	SCH A9N21201.....	240	SCH A9Q14425.....	245	SCH ALB68011.....	417
SCH A9C25732.....	243	SCH A9L20501.....	214	SCH A9N21202.....	240	SCH A9Q14440.....	245	SCH ALB71301.....	413
SCH A9C30811.....	243	SCH A9L20601.....	214	SCH A9N21207.....	240	SCH A9R11225.....	244	SCH ALB71302.....	413
SCH A9C30812.....	243	SCH A9L40601.....	214	SCH A9N21208.....	240	SCH A9R11240.....	244	SCH ALB71333.....	413
SCH A9C62210.....	246	SCH A9L65601.....	214	SCH A9N21365.....	241	SCH A9R11263.....	244	SCH ALB71337.....	413
SCH A9C62216.....	246	SCH A9MEM2000.....	210	SCH A9N21366.....	241	SCH A9R11425.....	244	SCH ALB71338.....	413
SCH A9C62225.....	246	SCH A9MEM2010.....	210	SCH A9N21379.....	241	SCH A9R11440.....	244	SCH ALB71385.....	413
SCH A9C62240.....	246	SCH A9MEM2100.....	210	SCH A9N21405.....	241	SCH A9R11463.....	244	SCH ALB71610.....	413
SCH A9C62263.....	246	SCH A9MEM2105.....	210	SCH A9N21406.....	241	SCH A9R14425.....	244	SCH ALB71807.....	417
SCH A9C62310.....	246	SCH A9MEM2110.....	210	SCH A9N21407.....	241	SCH A9R14440.....	244	SCH ALB71817.....	417
SCH A9C62316.....	246	SCH A9MEM2150.....	210	SCH A9N21408.....	241	SCH A9R14463.....	244	SCH ALB71819.....	413
SCH A9C62325.....	246	SCH A9MEM2155.....	210	SCH A9N21409.....	241	SCH A9R31225.....	244	SCH ALB71837.....	417
SCH A9C62340.....	246	SCH A9MEM3100.....	210	SCH A9N21442.....	241	SCH A9R31240.....	244	SCH ALB71840.....	417
SCH A9C62363.....	246	SCH A9MEM3110.....	210	SCH A9N21443.....	241	SCH A9R31263.....	244	SCH ALB71841.....	417
SCH A9C62410.....	246	SCH A9MEM3150.....	210	SCH A9N21444.....	241	SCH A9R31425.....	244	SCH ALB71845.....	417
SCH A9C62416.....	246	SCH A9MEM3155.....	210	SCH A9N21445.....	241	SCH A9R31440.....	244	SCH ALB71880.....	417
SCH A9C62425.....	246	SCH A9MEM3200.....	210	SCH A9N21450.....	241	SCH A9R31463.....	244	SCH ALB71998.....	413
SCH A9C62440.....	246	SCH A9MEM3210.....	210	SCH A9N21451.....	241	SCH A9S60220.....	243	SCH BE400-FR.....	979
SCH A9C62463.....	246	SCH A9MEM3250.....	210	SCH A9N21452.....	241	SCH A9S60232.....	243	SCH BE550G-FR.....	979
SCH A9E18030.....	243	SCH A9MEM3255.....	210	SCH A9N21453.....	241	SCH A9S60432.....	243	SCH BE700G-FR.....	979
SCH A9E18033.....	228	SCH A9MEM3300.....	210	SCH A9N21454.....	241	SCH A9S65263.....	239	SCH BRI200G-FR.....	980
SCH A9E18070.....	243	SCH A9MEM3310.....	210	SCH A9N21470.....	241	SCH A9S65440.....	239	SCH BRI200GI.....	980
SCH A9E18073.....	243	SCH A9MEM3350.....	210	SCH A9N21471.....	242	SCH A9S65463.....	228	SCH BRI500G-FR.....	980
SCH A9E18320.....	228	SCH A9MEM3355.....	210	SCH A9N21472.....	242	SCH A9S65463.....	239	SCH BRI500GI.....	980
SCH A9E18320.....	243	SCH A9N18365.....	247	SCH A9N21473.....	242	SCH A9V11463.....	245	SCH BR550GI.....	980
SCH A9E18321.....	243	SCH A9N18367.....	247	SCH A9N21480.....	242	SCH A9V14463.....	245	SCH BR900G-FR.....	980
SCH A9F74202.....	245	SCH A9N18369.....	247	SCH A9N21491.....	242	SCH A9XCAM06.....	247	SCH BR900GI.....	980

Référence	Page	Référence	Page	Référence	Page	Référence	Page	Référence	Page
SCHBV510001-GR	980	SCHENN42325	124	SCHIMT35037	412	SCHISMI4104P	159	SCHKBA25ED2302W	187
SCHBV55001-GR	980	SCHENN44316	125	SCHIMT35038	412	SCHISMI4109P	159	SCHKBA25ED2303W	187
SCHBV56501-GR	980	SCHENN44320	125	SCHIMT35229	417	SCHISMI4111P	159	SCHKBA25ED2305W	187
SCHBV58001-GR	980	SCHENN44325	125	SCHIMT35231	412	SCHISMI4112P	159	SCHKBA25ED4202W	187
SCHCCTI5223	229	SCHENN45020	125	SCHIMT35914	413	SCHISMI4120P	159	SCHKBA25ED4302W	187
SCHCCTI5368	229	SCHENN45025	125	SCHIMT35914P	413	SCHISMI4180P	159	SCHKBA25ED4303W	187
SCHCCTI5838	243	SCHENN45116	125	SCHIMT35915	413	SCHISMI4204P	159	SCHKBA40ABD4W	187
SCHCCTI5850	229	SCHENN45120	125	SCHIMT35924	413	SCHISMI4206P	159	SCHKBA40ED2303W	187
SCHCCTI5852	229	SCHENN45125	125	SCHIMT35925	413	SCHISMI4209P	159	SCHKBA40ED2305W	187
SCHCCTI5854	229	SCHENN47922	1070	SCHIMT35934	413	SCHISMI4211P	159	SCHKBA40ED4303W	187
SCHCCTI6650	229	SCHENN47930	125	SCHIMT35935	413	SCHISMI4212P	159	SCHKBA40ED4305W	187
SCHCCTI6652	229	SCHENN47933	125	SCHIMT40616	124	SCHISMI4220P	159	SCHKBB40ZFC	187
SCHCCTDD20016	228	SCHENN47942	1070	SCHIMT40620	124	SCHISMI4231P	159	SCHKBCI0DCB20	187
SCHCCTDD20017	228	SCHENN47960	125	SCHIMT40625	124	SCHISMI4280P	159	SCHKBCI0DCC211	187
SCH EER22000	228	SCHENN47962	1070	SCHIMT40632	124	SCHISMI4404P	159	SCHKBCI0DCS101	187
SCH EER22000	756	SCHENN47992	1070	SCHIMT40640	124	SCHISMI4409P	159	SCHKBCI0DCS201	187
SCH EER31120	228	SCHENN47995	1070	SCHIMT40650	124	SCHISMI4411P	159	SCHKBCI0DCS301	187
SCH EER31120	756	SCHENN47996	1070	SCHIMT40663	124	SCHISMI4420P	159	SCH LA80324	286
SCH EER31140	228	SCHENN48934	125	SCHIMT43316	124	SCHISMI4480P	159	SCH LADN22	287
SCH EER31140	756	SCHENN48935	125	SCHIMT43320	124	SCHISMI4504P	159	SCH LCID09B7	286
SCH EER31500	228	SCH EVBIA22P4EKI	219	SCHIMT43325	124	SCHISMI4509P	159	SCH LCID09BD	286
SCH EER31500	756	SCH EVBIA22P4ERI	219	SCHIMT43332	124	SCHISMI4511P	159	SCH LCID09E7	286
SCH EER31800	228	SCH EVF2S22P44	219	SCHIMT43340	124	SCHISMI4512P	159	SCH LCID09FE7	286
SCH EER31800	756	SCH EVF2S7P04	219	SCHIMT43350	124	SCHISMI4520P	159	SCH LCID09P7	286
SCH EER39000	228	SCH EVF2S7P44	219	SCHIMT43363	124	SCHISMI4531P	159	SCH LCID09V7	286
SCH EER39000	756	SCH EVH2S11P04K	219	SCHIMT46020	125	SCHISMI4580P	159	SCH LCID12B7	286
SCH EER39200	228	SCH EVH2S22P04K	219	SCHIMT46025	125	SCHISMI4704P	159	SCH LCID12E7	286
SCH EER39200	756	SCH EVH2S3P04K	219	SCHIMT46620	124	SCHISMI4709P	159	SCH LCID12FE7	286
SCH ENNO4508	424	SCH EVH2S3P04KF	219	SCHIMT46625	124	SCHISMI4711P	159	SCH LCID12P7	286
SCH ENNO4510	424	SCH EVH2S7P04K	219	SCHIMT49002	125	SCHISMI4712P	159	SCH LCID12V7	286
SCH ENNO4513	424	SCH EVH2S7P04KF	219	SCHISMI0100P	175	SCHISMI4720P	159	SCH LCID18B7	286
SCH ENNO4515	424	SCH EVPNCS32121	219	SCHISMI0101P	175	SCHISMI4731P	159	SCH LCID18E7	286
SCH ENNO4516	424	SCH EVPNCS32122	219	SCHISMI0102P	175	SCHISMI4780P	159	SCH LCID18FE7	287
SCH ENNO4520	424	SCH EVPNCS32322	219	SCHISMI0103P	175	SCHISM20100	181	SCH LCID18P7	287
SCH ENNO4528	424	SCH EVP1PBSSG	219	SCHISMI0104P	175	SCHISM20102	181	SCH LCID18V7	287
SCH ENNO5001	425	SCH EVP2FBS	219	SCHISMI0105P	175	SCHISM20104	181	SCH LEID09P7	287
SCH ENNO5002	425	SCH EVW2S22P04	219	SCHISMI0106P	175	SCHISM20106	181	SCH LEID09V7	287
SCH ENNO5003	425	SCH EVW2S22P44	219	SCHISMI0200P	175	SCHISM20108	181	SCH LEID12V7	287
SCH ENNO5004	425	SCH EVW2S7P44	219	SCHISMI0201P	175	SCHISM20110	181	SCH LR001	287
SCH ENNO5005	425	SCH GV2ME01	286	SCHISMI0202P	175	SCHISM20112	181	SCH LR003	287
SCH ENNO5007	425	SCH GV2ME02	286	SCHISMI0203P	175	SCHISM20114	181	SCH LR004	287
SCH ENNO5010	425	SCH GV2ME03	286	SCHISMI0204P	175	SCHISM20130	181	SCH LR005	287
SCH ENNO5013	425	SCH GV2ME04	286	SCHISMI0205P	175	SCHISM20200	181	SCH LR007	287
SCH ENNO5017	425	SCH GV2ME05	286	SCHISMI0206P	175	SCHISM20202	181	SCH LR008	287
SCH ENNO5019	426	SCH GV2ME06	286	SCHISMI0300P	175	SCHISM20205	181	SCH LR010	287
SCH ENNO5032	425	SCH GV2ME07	286	SCHISMI0301P	175	SCHISM20207	181	SCH LR012	287
SCH ENNO5164	425	SCH GV2ME08	286	SCHISMI0302P	175	SCHISM20210	181	SCH LR014	287
SCH ENNO5165	426	SCH GV2ME10	286	SCHISMI0303P	175	SCHISM20212	181	SCH LR016	287
SCH ENNO5204	426	SCH GV2ME14	286	SCHISMI0304P	175	SCHISM20215	181	SCH LR021	287
SCH ENNO5205	426	SCH GV2ME16	286	SCHISMI0305P	175	SCHISM20217	181	SCH LR022	287
SCH ENNO5264	426	SCH GV2ME20	286	SCHISMI0306P	175	SCHISM20341P	182	SCH LSI032	286
SCH ENNO5265	426	SCH GV2ME21	286	SCHISMI0400P	176	SCHISM20350P	182	SCH LV426126	238
SCH ENNO8162	426	SCH IMT05022	426	SCHISMI0401P	176	SCHISM20401	182	SCH LV426127	238
SCH ENNO8167	426	SCH IMT05024	426	SCHISMI0402P	176	SCHISM20410	182	SCH LV426128	238
SCH ENNI2811	424	SCH IMT05025	426	SCHISMI0403P	176	SCHISM20817	186	SCH LV426129	238
SCH ENNI2814	424	SCH IMT35000	412	SCHISMI0404P	176	SCHISM50320	178	SCH LV426207	238
SCH ENNI2817	424	SCH IMT35001	412	SCHISMI0406P	176	SCHISM50330	178	SCH LV426208	238
SCH ENNI2819	424	SCH IMT35021	416	SCHISMI0500P	176	SCHISM50624	178	SCH LV426209	238
SCH ENNI2821	424	SCH IMT35022	416	SCHISMI0503P	176	SCHISM50636	178	SCH LV426226	238
SCH ENNA41316	124	SCH IMT35023	416	SCHISMI0504P	176	SCHISM50638	178	SCH LV426227	238
SCH ENNA41320	124	SCH IMT35026	417	SCHISMI0506P	176	SCHISM50811P	178	SCH LV426228	238
SCH ENNA41325	124	SCH IMT35027	417	SCHISMI0902	176	SCHISM50817	178	SCH LV426229	238
SCH ENNA41332	124	SCH IMT35028	417	SCHISMI0903P	176	SCHISM50818	178	SCH LV426326	238
SCH ENNA41340	124	SCH IMT35031	412	SCHISMI0905P	176	SCHISM71071	426	SCH LV426327	238
SCH ENNA41350	124	SCH IMT35032	412	SCHISMI0906P	176	SCHISM71072	426	SCH LV426328	238
SCH ENNA41363	124	SCH IMT35033	412	SCHISMI0952	181	SCHISM71073	426	SCH LV426329	238
SCH ENNA42316	124	SCH IMT35034	412	SCHISMI0953	181	SCHISM71074	426	SCH LV426602	239
SCH ENNA42320	124	SCH IMT35036	412	SCHISMI0957	181	SCHKBA25ABG4W	187	SCH LV426610	239

Référence	Page	Référence	Page	Référence	Page	Référence	Page	Référence	Page
SCHLV426611.....	239	SCH NSYMR54.....	294	SCH NU305903T.....	390	SCH NU344954.....	392	SCH NU986518.....	393
SCHLV426612.....	239	SCH NSYMR64.....	294	SCH NU305918.....	390	SCH NU345018.....	392	SCH NU986618.....	393
SCHLV426707.....	238	SCH NSYOPB12U5F.....	964	SCH NU305920.....	390	SCH NU345118.....	392	SCH NU986630.....	393
SCHLV426708.....	238	SCH NSYOPB12U6F.....	964	SCH NU305920T.....	390	SCH NU346218.....	392	SCH NU986654.....	393
SCHLV426713.....	238	SCH NSYOPB12U6P.....	964	SCH NU305930.....	390	SCH NU346818.....	392	SCH OVA41319E.....	907
SCHLV426716.....	238	SCH NSYOPB12UF.....	965	SCH NU305954.....	390	SCH NU349618.....	392	SCH OVA42006.....	907
SCHLV426717.....	238	SCH NSYOPB15U6F.....	964	SCH NU305961.....	390	SCH NU350818.....	395	SCH OVA58000.....	906
SCHLV426718.....	238	SCH NSYOPB15U6P.....	964	SCH NU306103.....	390	SCH NU351618.....	395	SCH OVA58001.....	906
SCHLV426728.....	238	SCH NSYOPB6U4F.....	964	SCH NU306103T.....	390	SCH NU352618.....	395	SCH OVA58015.....	906
SCHLV426844.....	238	SCH NSYOPB6U4P.....	964	SCH NU306903.....	390	SCH NU352718.....	395	SCH OVA58905.....	906
SCH M10BK-EC.....	969	SCH NSYOPB6U5F.....	964	SCH NU306903T.....	390	SCH NU353718.....	395	SCH OVA58973.....	907
SCH M10WH-EC.....	969	SCH NSYOPB9U4F.....	964	SCH NU306906.....	390	SCH NU370118.....	392	SCH OVA58976.....	907
SCH M5BK-EC.....	969	SCH NSYOPB9U4P.....	964	SCH NU306918.....	390	SCH NU373118.....	392	SCH OVA59100.....	906
SCH M5WH-EC.....	969	SCH NSYOPB9U5F.....	964	SCH NU306918T.....	390	SCH NU378518.....	392	SCH OVA59101.....	906
SCH METSEPM3250.....	212	SCH NSYOPB9UF.....	965	SCH NU306930.....	390	SCH NU386218.....	392	SCH OVA59200.....	906
SCH METSEPM5560.....	212	SCH NSYPFLM32G.....	294	SCH NU306954.....	390	SCH NU386230.....	393	SCH OVA59201.....	906
SCH MIP1104.....	232	SCH NSYPFLMG.....	294	SCH NU307103.....	390	SCH NU386254.....	393	SCH OVA59300.....	906
SCH MIP1106.....	232	SCH NSYPLM43G.....	294	SCH NU307103T.....	390	SCH NU400218.....	395	SCH OVA59301.....	906
SCH MIP1108.....	232	SCH NSYPLM54G.....	294	SCH NU307903.....	390	SCH NU400220.....	395	SCH OVA59400.....	906
SCH MTN343119.....	405	SCH NSYPLM64G.....	294	SCH NU307903T.....	390	SCH NU400230.....	395	SCH OVA59401.....	906
SCH MTN343419.....	405	SCH NSYS3D4320.....	294	SCH NU307918.....	390	SCH NU400254.....	395	SCH OVA59800.....	907
SCH MTN343519.....	405	SCH NSYS3D5420.....	294	SCH NU307918T.....	392	SCH NU400418.....	395	SCH OVA59801.....	907
SCH MTN343819.....	405	SCH NSYS3D5425.....	294	SCH NU310318F.....	392	SCH NU400420.....	395	SCH OVA59820.....	907
SCH MTN400119.....	405	SCH NSYS3D6425.....	294	SCH NU310318S.....	392	SCH NU400430.....	395	SCH OVA59821.....	907
SCH MTN400160.....	405	SCH NU021820.....	393	SCH NU310320.....	392	SCH NU400454.....	395	SCH OVA59823.....	907
SCH MTN400360.....	405	SCH NU121820.....	395	SCH NU310330.....	392	SCH NU400618.....	395	SCH OVA59824.....	907
SCH MTN480160.....	405	SCH NU171820.....	395	SCH NU310354.....	392	SCH NU400654.....	395	SCH PMS-FR.....	969
SCH MTNS576799.....	405	SCH NU173418.....	395	SCH NU310618F.....	392	SCH NU411018.....	395	SCH PMST-FR.....	969
SCH MTNS576897.....	405	SCH NU174418.....	395	SCH NU310630.....	392	SCH NU411418.....	395	SCH PMSU-FR.....	969
SCH MTNS577099.....	405	SCH NU200218.....	394	SCH NU310654.....	392	SCH NU411430.....	395	SCH PMSV-FR.....	969
SCH MUR34029.....	404	SCH NU200230.....	394	SCH NU313618.....	392	SCH NU411618.....	395	SCH PM6-FR.....	969
SCH MUR34101.....	404	SCH NU200254.....	394	SCH NU320318F.....	392	SCH NU411818.....	395	SCH PM6U-FR.....	969
SCH MUR34107.....	404	SCH NU200418.....	394	SCH NU320318S.....	392	SCH NU600280.....	393	SCH PM8-FR.....	969
SCH MUR34151.....	404	SCH NU280221.....	394	SCH NU320320.....	392	SCH NU600282.....	393	SCH PMF83VT-FR.....	969
SCH MUR35019.....	404	SCH NU280222.....	394	SCH NU320330.....	392	SCH NU600284.....	393	SCH PMH63VT-FR.....	969
SCH MUR35021.....	403	SCH NU280224.....	394	SCH NU320330S.....	392	SCH NU600285.....	393	SCH PRA06124W.....	233
SCH MUR35022.....	403	SCH NU280226.....	394	SCH NU320354.....	392	SCH NU600286.....	393	SCH PRA06224W.....	233
SCH MUR35024.....	403	SCH NU280228.....	394	SCH NU320618F.....	392	SCH NU600289.....	393	SCH PRA06324W.....	233
SCH MUR35026.....	403	SCH NU280250.....	394	SCH NU320618FN.....	392	SCH NU600480.....	393	SCH PRA08118.....	233
SCH MUR35027.....	404	SCH NU280252.....	394	SCH NU320620.....	392	SCH NU600484.....	393	SCH PRA08218.....	233
SCH MUR35028.....	403	SCH NU280253.....	394	SCH NU320630.....	392	SCH NU600485.....	393	SCH PRA08318.....	233
SCH MUR35031.....	403	SCH NU280255.....	394	SCH NU320630N.....	392	SCH NU600486.....	393	SCH PRAI0265W.....	233
SCH MUR35067.....	403	SCH NU280256.....	394	SCH NU320654.....	392	SCH NU600487.....	393	SCH PRAI0266W.....	233
SCH MUR36025.....	403	SCH NU280257.....	394	SCH NU320718.....	392	SCH NU600489.....	393	SCH PRAI0267W.....	233
SCH MUR36028.....	403	SCH NU280258.....	394	SCH NU320818.....	392	SCH NU600485.....	393	SCH PRAI0268W.....	233
SCH MUR36133.....	404	SCH NU280453.....	394	SCH NU320830.....	392	SCH NU600486.....	393	SCH PRAI0269W.....	233
SCH MUR37021.....	404	SCH NU280455.....	394	SCH NU320854.....	392	SCH NU600488.....	393	SCH PRAI0270W.....	233
SCH MUR37713.....	404	SCH NU280653.....	394	SCH NU321318F.....	392	SCH NU600480.....	393	SCH PRAI3651.....	232
SCH MUR37911.....	404	SCH NU280655.....	394	SCH NU321330.....	392	SCH NU600680.....	393	SCH PRAI3652.....	232
SCH MUR37912.....	404	SCH NU303918.....	390	SCH NU321354.....	392	SCH NU600685.....	393	SCH PRAI3653.....	232
SCH MUR37914.....	404	SCH NU303930.....	390	SCH NU323718.....	392	SCH NU600689.....	393	SCH PRAI3654.....	232
SCH MUR39021.....	403	SCH NU303954.....	390	SCH NU324620.....	392	SCH NU7002.....	393	SCH PRAI3751.....	233
SCH MUR39030.....	403	SCH NU304903.....	390	SCH NU326330.....	392	SCH NU7002PC.....	393	SCH PRAI3752.....	233
SCH MUR39107.....	404	SCH NU304903T.....	390	SCH NU341118.....	392	SCH NU7004PC.....	393	SCH PRAI3753.....	233
SCH MUR39129.....	404	SCH NU304906.....	390	SCH NU341154.....	392	SCH NU7006C.....	393	SCH PRAI3753.....	682
SCH MUR39133.....	404	SCH NU304918.....	390	SCH NU341618.....	392	SCH NU7008C.....	393	SCH PRAI3754.....	233
SCH MUR39723.....	404	SCH NU304918T.....	390	SCH NU341654.....	392	SCH NU7103P.....	393	SCH PRA32213.....	234
SCH MUR39911.....	404	SCH NU304954.....	390	SCH NU341718.....	392	SCH NU7892.....	393	SCH PRA32218.....	234
SCH MUR39912.....	404	SCH NU305103.....	390	SCH NU341754.....	392	SCH NU840218.....	395	SCH PRA32313.....	234
SCH MUR39913.....	404	SCH NU305103T.....	390	SCH NU341818.....	392	SCH NU840418.....	395	SCH PRA32318.....	234
SCH MUR39914.....	404	SCH NU305203.....	390	SCH NU341918.....	392	SCH NU840618.....	395	SCH PRA32413.....	234
SCH NSYAEFPFSC.....	294	SCH NU305218.....	390	SCH NU341930.....	392	SCH NU8718.....	395	SCH PRA32418.....	234
SCH NSYGF2000PB.....	965	SCH NU305218T.....	390	SCH NU341954.....	392	SCH NU9091.....	393	SCH PRA50513.....	234
SCH NSYKDB12U6F.....	964	SCH NU305220.....	390	SCH NU342818.....	392	SCH NU910018.....	393	SCH PRA50618.....	234
SCH NSYKDB15U6F.....	964	SCH NU305230.....	390	SCH NU344718.....	392	SCH NU940618.....	393	SCH PRA50813.....	234
SCH NSYKDB6U4F.....	964	SCH NU305254.....	390	SCH NU344818.....	392	SCH NU941118.....	393	SCH PRA50818.....	234
SCH NSYKDB9U4F.....	964	SCH NU305718.....	390	SCH NU344830.....	392	SCH NU942018.....	393	SCH PRA51513.....	234
SCH NSYMR43.....	294	SCH NU305903.....	390	SCH NU344918.....	392	SCH NU9825AZ.....	393	SCH PRA51618.....	234

Référence	Page	Référence	Page	Référence	Page	Référence	Page	Référence	Page
SCH PRA51813.....	234	SCH R9H13409.....	230	SCH R9PRC225.....	224	SCH S265525.....	396	SCH S520802.....	386
SCH PRA51818.....	234	SCH R9H13416.....	230	SCH R9PRC240.....	224	SCH S265666.....	396	SCH S520802J.....	386
SCH PRA90009.....	235	SCH R9H13416.....	231	SCH R9PRC263.....	224	SCH S520002.....	384	SCH S520802K.....	386
SCH PRA90020G.....	235	SCH R9H13418.....	231	SCH R9PRF263.....	224	SCH S520049.....	384	SCH S520802L.....	386
SCH PRA90039.....	235	SCH R9H13419.....	231	SCH R9PRS240.....	224	SCH S520059.....	384	SCH S520802M.....	386
SCH PRA90045.....	234	SCH R9H13421.....	231	SCH R9PS120.....	227	SCH S520204.....	384	SCH S520802N.....	386
SCH PRA90046.....	234	SCH R9H13422.....	231	SCH R9PS232.....	227	SCH S520206.....	384	SCH S520802R.....	386
SCH PRA90047.....	234	SCH R9H13422P.....	231	SCH R9PSC2.....	227	SCH S520208.....	384	SCH S520802U.....	386
SCH PRA90048.....	234	SCH R9H13423.....	231	SCH R9PTC610.....	226	SCH S520214.....	384	SCH S520804.....	386
SCH PRA90049.....	235	SCH R9H13423P.....	231	SCH R9PTC616.....	226	SCH S520216.....	384	SCH S520806.....	386
SCH PRA90050.....	235	SCH R9H13424.....	231	SCH R9PTC620.....	226	SCH S520233.....	384	SCH S520808.....	386
SCH PRA90051.....	235	SCH R9H13424P.....	231	SCH R9PTC625.....	226	SCH S520263.....	384	SCH S520814.....	386
SCH PRA90082.....	235	SCH R9H13425.....	231	SCH R9PXH210.....	225	SCH S520266.....	384	SCH S520816.....	386
SCH PRA91020.....	235	SCH R9H13426.....	231	SCH R9PXH213.....	225	SCH S520276.....	384	SCH S520902W.....	387
SCH PRA91063.....	234	SCH R9H13427.....	231	SCH R9PXH218.....	225	SCH S520285.....	384	SCH S520902Z.....	387
SCH PRA91064.....	234	SCH R9H13525.....	146	SCH R9PXV.....	225	SCH S520286.....	384	SCH S523059P.....	385
SCH PRA91077.....	234	SCH R9H13525.....	230	SCH S260059.....	396	SCH S520290.....	384	SCH S523204P.....	385
SCH R9ECL610.....	226	SCH R9H13526.....	146	SCH S260202.....	396	SCH S520291.....	384	SCH S523702P.....	386
SCH R9ECL616.....	226	SCH R9H13526.....	230	SCH S260204.....	396	SCH S520299.....	384	SCH S52C9420.....	387
SCH R9ECS616.....	226	SCH R9H13528.....	146	SCH S260206.....	396	SCH S520401.....	384	SCH S52C9421.....	387
SCH R9ECT620.....	226	SCH R9H13528.....	230	SCH S260208.....	396	SCH S520407.....	384	SCH S52C9422.....	387
SCH R9EFC602.....	225	SCH R9H13537.....	146	SCH S260214.....	396	SCH S520408.....	384	SCH S52C9423.....	387
SCH R9EFC606.....	225	SCH R9H13537.....	230	SCH S260263.....	396	SCH S520445.....	384	SCH S52C9424.....	387
SCH R9EFC610.....	225	SCH R9H13538.....	146	SCH S260266.....	396	SCH S520451.....	384	SCH S52C992.....	387
SCH R9EFC616.....	225	SCH R9H13538.....	230	SCH S260401.....	396	SCH S520461.....	384	SCH S52C994.....	387
SCH R9EFC620.....	225	SCH R9H13539.....	146	SCH S260405.....	396	SCH S520462.....	384	SCH S530002.....	385
SCH R9EFC625.....	225	SCH R9H13539.....	230	SCH S260407.....	397	SCH S520471.....	384	SCH S530059.....	385
SCH R9EFC632.....	225	SCH R9H13540.....	146	SCH S260461.....	397	SCH S520475.....	384	SCH S530204.....	385
SCH R9EFD616.....	225	SCH R9H13540.....	230	SCH S260471.....	396	SCH S520476.....	384	SCH S530214.....	385
SCH R9EFD620.....	225	SCH R9H18206.....	230	SCH S260475.....	396	SCH S520487.....	384	SCH S530286.....	385
SCH R9ERA240.....	224	SCH R9H18401.....	232	SCH S260476.....	397	SCH S520488.....	384	SCH S530401.....	385
SCH R9ERA263.....	224	SCH R9H18402.....	232	SCH S260496.....	396	SCH S520490.....	384	SCH S530471.....	385
SCH R9ERC225.....	224	SCH R9H18403.....	232	SCH S260512.....	396	SCH S520496.....	384	SCH S530475.....	385
SCH R9ERC240.....	224	SCH R9H18404.....	232	SCH S260633.....	396	SCH S520511.....	384	SCH S530476.....	385
SCH R9ERC263.....	224	SCH R9H18416.....	230	SCH S260644.....	396	SCH S520512.....	384	SCH S530490.....	385
SCH R9ERF263.....	224	SCH R9H18421.....	232	SCH S260662.....	396	SCH S520515.....	384	SCH S530511.....	385
SCH R9ERS240.....	224	SCH R9H18422.....	232	SCH S260666.....	396	SCH S520524.....	384	SCH S530525.....	385
SCH R9ETC610.....	226	SCH R9H18422P.....	232	SCH S260702.....	397	SCH S520525.....	384	SCH S530802.....	386
SCH R9ETC616.....	226	SCH R9H18423.....	232	SCH S260704.....	397	SCH S520560.....	385	SCH S530802J.....	387
SCH R9ETC620.....	226	SCH R9H18423P.....	232	SCH S260706.....	397	SCH S520562.....	385	SCH S530802JL.....	387
SCH R9ETC625.....	226	SCH R9H18424.....	232	SCH S260724.....	397	SCH S520563.....	385	SCH S530802Kl.....	387
SCH R9EXHC01.....	224	SCH R9H18424P.....	232	SCH S261059.....	396	SCH S520566.....	385	SCH S530802P.....	387
SCH R9EXHC05.....	224	SCH R9HKT13.....	146	SCH S261089.....	396	SCH S520570.....	385	SCH S530802P1.....	387
SCH R9EXHC08.....	224	SCH R9HKT13.....	230	SCH S261202.....	397	SCH S520571.....	385	SCH S530802S.....	387
SCH R9EXHC13.....	224	SCH R9PCBS.....	227	SCH S261204.....	396	SCH S520577.....	385	SCH S530802V.....	387
SCH R9EXHC18.....	224	SCH R9PCL116.....	227	SCH S261206.....	397	SCH S520662.....	384	SCH S530902W.....	387
SCH R9EXHR05.....	224	SCH R9PCL216.....	227	SCH S261208.....	397	SCH S520666.....	384	SCH S530902Z.....	387
SCH R9EXHR08.....	224	SCH R9PCL2S.....	227	SCH S261214.....	397	SCH S520690.....	385	SCH S540002.....	385
SCH R9EXHS05.....	225	SCH R9PCS616.....	227	SCH S261214.....	397	SCH S520702.....	386	SCH S540049.....	385
SCH R9EXHS08.....	225	SCH R9PCTH20.....	227	SCH S261266.....	397	SCH S520702A1.....	386	SCH S540059.....	385
SCH R9EXHS13.....	225	SCH R9PCTS20.....	227	SCH S261285.....	397	SCH S520702B1.....	386	SCH S540204.....	385
SCH R9EXR.....	225	SCH R9PDCF10.....	227	SCH S261401.....	397	SCH S520702C.....	386	SCH S540206.....	385
SCH R9EXV.....	224	SCH R9PDCF16.....	227	SCH S261405.....	397	SCH S520702D.....	386	SCH S540208.....	385
SCH R9FS645.....	223	SCH R9PDCF20.....	227	SCH S261461.....	397	SCH S520702E.....	386	SCH S540214.....	385
SCH R9FS660.....	223	SCH R9PDCF32.....	227	SCH S261471.....	397	SCH S520702G.....	386	SCH S540286.....	385
SCH R9FT645.....	223	SCH R9PFC602.....	225	SCH S261475.....	397	SCH S520702H.....	386	SCH S540401.....	385
SCH R9FT660.....	223	SCH R9PFC606.....	225	SCH S261476.....	397	SCH S520704.....	386	SCH S540445.....	385
SCH R9HI0750.....	231	SCH R9PFC610.....	225	SCH S261662.....	397	SCH S520706.....	386	SCH S540471.....	385
SCH R9HI0759.....	231	SCH R9PFC616.....	226	SCH S261666.....	397	SCH S520708.....	386	SCH S540475.....	385
SCH R9HI0760.....	231	SCH R9PFC620.....	226	SCH S263059.....	396	SCH S520712.....	386	SCH S540476.....	385
SCH R9HI0761.....	231	SCH R9PFC625.....	226	SCH S263204.....	396	SCH S520714.....	386	SCH S540490.....	385
SCH R9HI3206.....	230	SCH R9PFC632.....	226	SCH S265033.....	396	SCH S520716.....	386	SCH S540511.....	385
SCH R9HI3387.....	232	SCH R9PFD616.....	226	SCH S265059.....	396	SCH S520722.....	386	SCH S540525.....	385
SCH R9HI3401.....	231	SCH R9PFD620.....	226	SCH S265204.....	396	SCH S520732.....	386	SCH S540662.....	385
SCH R9HI3402.....	231	SCH R9PLC.....	226	SCH S265214.....	396	SCH S520742.....	386	SCH S540666.....	385
SCH R9HI3403.....	231	SCH R9PLC.....	229	SCH S265405.....	396	SCH S520752.....	386	SCH S540702.....	386
SCH R9HI3404.....	231	SCH R9PRA240.....	224	SCH S265511.....	397	SCH S520762.....	387	SCH S540802.....	387
SCH R9HI3409.....	146	SCH R9PRA263.....	224	SCH S265524.....	396	SCH S520764.....	387	SCH S540802J.....	387

Référence	Page	Référence	Page	Référence	Page	Référence	Page	Référence	Page
SCH S540802K1.....	387	SCH XALD02.....	296	SCH ZBYS101.....	297	<b>SG LIGHTING</b>		NOL 1421070.....	456
SCH S540802L.....	387	SCH XALD03.....	296	SCH ZBYS102.....	297	NOL 212005.....	456	NOL 1423070.....	456
SCH S540802P3.....	387	SCH XALD04.....	296	SCH ZBY8130.....	297	NOL 212006.....	456	NOL 45053003.....	456
SCH S540802P4.....	387	SCH XALD05.....	296	SCH ZBZ1604.....	297	NOL 214005.....	456	NOL 45173001.....	456
SCH S540802U.....	387	SCH XALD102.....	296	SCH ZBZ32.....	297	NOL 605061.....	498	NOL 78203030.....	455
SCH S540802V.....	387	SCH XALD132.....	296	SCH ZBZ33.....	297	NOL 605091.....	498	NOL 78213030.....	455
SCH S540902W.....	387	SCH XALD134.....	296	SCH ZENL1111.....	297	NOL 605141.....	498	NOL 78223030.....	455
SCH S540902Z.....	387	SCH XALD222.....	296	SCH ZENL1121.....	297	NOL 605191.....	498	NOL 78353047.....	456
SCH SMT10001.....	980	SCH XALK01.....	296			NOL 605261.....	498	NOL 83043032.....	456
SCH SMT1000RM12U.....	980	SCH XALK178E.....	296	<b>SEFRAM</b>		NOL 605291.....	498	NOL 83083030.....	455
SCH SMT15001.....	980	SCH XALK178F.....	296	FR4 MW3010.....	997	NOL 605341.....	498	NOL 83093030.....	455
SCH SMT1500RM12U.....	980	SCH XALK178G.....	296	FR4 MW3036.....	997	NOL 605391.....	498	NOL 84343001.....	456
SCH SMT22001.....	980	SCH XALK188E.....	296	FR4 MW9040D.....	999	NOL 611180.....	499	NOL 84800003.....	456
SCH SMT2200RM12U.....	980	SCH XB4BA21.....	296	FR4 MW9320.....	999	NOL 611194.....	498	NOL 84800025.....	456
SCH SMT30001.....	980	SCH XB4BA31.....	296	FR4 MW9321.....	999	NOL 611197.....	499	NOL 84800030.....	456
SCH SMT3000RM12U.....	980	SCH XB4BA42.....	296	FR4 MW9440D.....	999	NOL 611199.....	499	NOL 84800033.....	456
SCH SMT7501.....	980	SCH XB4BA51.....	296	FR4 MW9660.....	999	NOL 611838.....	499	NOL 8246087009.....	456
SCH SMT750RM12U.....	980	SCH XB4BA61.....	296	FR4 SEFRAM7.....	993	NOL 614003.....	513		
SCH SRV510K1.....	982	SCH XB4BD21.....	296	FR4 SEFRAM53.....	993	NOL 614180.....	499	<b>SIEMENS</b>	
SCH SRV51K1.....	982	SCH XB4BD25.....	296	FR4 SEFRAM7308.....	995	NOL 614197.....	499	SBA SWG3260-3AB11.....	561
SCH SRV52K1.....	982	SCH XB4BD33.....	296	FR4 SEFRAM7314.....	995	NOL 614199.....	499	SBA BPZ-ADM10.....	613
SCH SRV53K1.....	982	SCH XB4BDG21.....	296	FR4 SEFRAM7848.....	939	NOL 614560.....	499	SBA BPZ-ADM15.....	613
SCH SRV56K1.....	982	SCH XB4BS8442.....	296	FR4 SEFRAM9855.....	1002	NOL 621194.....	497	SBA BPZ-ADN20.....	613
SCH VDBI17725U01.....	950	SCH XB4BS8444.....	296			NOL 621829.....	499	SBA BPZ-AEN10.....	613
SCH VDBI17725U12.....	950	SCH XB4BS8445.....	296	<b>SEVERIN</b>		NOL 621876.....	498	SBA BPZ-AEN15.....	613
SCH VDBI17726B01.....	950	SCH XB4BVB1.....	296	EVE AT2288.....	1152	NOL 623180.....	499	SBA BPZ-AEN20.....	613
SCH VDBI17726B12.....	950	SCH XB4BVB3.....	296	EVE AT2288.....	1166	NOL 623194.....	498	SBA BPZ-ALG132.....	658
SCH VDBI17726U12.....	950	SCH XB4BVB4.....	296	EVE BA3243.....	1151	NOL 623197.....	499	SBA BPZ-ALG133.....	658
SCH VDBI1772XB01.....	950	SCH XB4BVB5.....	296	EVE BA3243.....	1167	NOL 623199.....	499	SBA BPZ-ALG142.....	658
SCH VDBI1772XB12.....	956	SCH XB4BVM1.....	296	EVE DK1031.....	1123	NOL 623682.....	499	SBA BPZ-ALG143.....	658
SCH VDI136218.....	88	SCH XB4BVM3.....	296	EVE DK1031.....	1164	NOL 623692.....	499	SBA BPZ-ALG152.....	658
SCH VDI136228.....	88	SCH XB4BVM4.....	296	EVE DK1042.....	1123	NOL 623838.....	499	SBA BPZ-ALG153.....	658
SCH VDI13X218.....	89	SCH XB4BW33B5.....	296	EVE DK1042.....	1164	NOL 623839.....	498	SBA BPZ-ALG202.....	658
SCH VDI13X228.....	89	SCH XB4BW34B5.....	296	EVE HT0141.....	1168	NOL 623915.....	498	SBA BPZ-ALG203.....	658
SCH VDIG112241F.....	956	SCH XBSAA21.....	297	EVE HT0174.....	1168	NOL 624194.....	497	SBA BPZ-ALG252.....	658
SCH VDIG118241B60.....	956	SCH XBSAD21.....	297	EVE KA4131.....	1151	NOL 624829.....	499	SBA BPZ-ALG253.....	658
SCH VDIG118241BX0.....	956	SCH XBSAD33.....	297	EVE KA4131.....	1166	NOL 624876.....	498	SBA BPZ-ALG322.....	658
SCH VDIG118241BX0.....	965	SCH XBSAS8445.....	297	EVE KA4478.....	1151	NOL 624877.....	497	SBA BPZ-ALG323.....	658
SCH VDIG161911.....	965	SCH XBSAVB1.....	297	EVE KA4478.....	1166	NOL 633194.....	497	SBA BPZ-ALG402.....	658
SCH VDIG162711.....	965	SCH XBSAVB3.....	297	EVE KA4805.....	1151	NOL 633826.....	499	SBA BPZ-ALG403.....	658
SCH VDIG188011.....	965	SCH XBSAVB4.....	297	EVE KA4805.....	1166	NOL 633829.....	499	SBA BPZ-ALG502.....	658
SCH VDIG188141.....	965	SCH XBSAVM1.....	297	EVE KB 2918.....	1119	NOL 633839.....	497	SBA BPZ-ALG503.....	658
SCH VDIG328241B.....	956	SCH XBSAVM3.....	297	EVE KP1071.....	1123	NOL 633876.....	498	SBA BPZ-ARG686.3.....	753
SCH VDIG328241BX0.....	956	SCH XBSAVM4.....	297	EVE KP1071.....	1164	NOL 633877.....	497	SBA BPZ-ATN2.....	613
SCH VDIP184646010.....	956	SCH ZB2BY4903.....	297	EVE KP1091.....	1123	NOL 643820.....	498	SBA BPZ-ATN4.....	613
SCH VDIP184646020.....	956	SCH ZB2SZ3.....	297	EVE KP1091.....	1164	NOL 643821.....	497	SBA BPZ-AUZ3.7.....	563
SCH VDIP184646030.....	956	SCH ZB5SZ3.....	297	EVE KS9807.....	1118	NOL 692102.....	490	SBA BPZ-AV52.....	660
SCH VDIP184646050.....	956	SCH ZBE101.....	297	EVE KS9827.....	1118	NOL 692103.....	490	SBA BPZ-AV53.....	660
SCH VDIR312011.....	950	SCH ZBE102.....	297	EVE KS9889.....	1119	NOL 820041.....	439	SBA BPZ-AV54.....	660
SCH VDIR326010.....	950	SCH ZBPO.....	297	EVE MW7868.....	1122	NOL 820072.....	439	SBA BPZ-AV55.....	660
SCH VDIR326020.....	950	SCH ZBVB1.....	297	EVE MW7869.....	1122	NOL 820091.....	439	SBA BPZ-AV56.....	660
SCH VDIR326030.....	950	SCH ZBVB3.....	297	EVE MW7873.....	1122	NOL 901231.....	439	SBA BPZ-AV57.....	660
SCH VDIR347102.....	950	SCH ZBVB4.....	297	EVE MW7875.....	1122	NOL 906301.....	450	SBA BPZ-AV58.....	660
SCH VDIR380005.....	950	SCH ZBVM1.....	297	EVE MW7875.....	1162	NOL 906321.....	450	SBA BPZ-AV59.....	660
SCH VDIR390006.....	236	SCH ZBVM3.....	297	EVE MW7890.....	1122	NOL 907002.....	439	SBA BPZ-AV60.....	660
SCH VDIR390006.....	950	SCH ZBY0101.....	297	EVE MW7891.....	1122	NOL 907004.....	439	SBA BPZ-AV61.....	660
SCH VDIR390014.....	236	SCH ZBY0102.....	297	EVE MW7895.....	1122	NOL 907012.....	439	SBA BPZ-GMA121.9E.....	660
SCH VDIR390026.....	236	SCH ZBY2101.....	297	EVE MW7895.....	1162	NOL 911930.....	490	SBA BPZ-GMA131.9E.....	660
SCH VDIR390026.....	950	SCH ZBY2103.....	297	EVE MY7118.....	1150	NOL 912010.....	498	SBA BPZ-GMA161.9E.....	660
SCH VDIR390036.....	236	SCH ZBY2104.....	297	EVE T02058.....	1123	NOL 912015.....	498	SBA BPZ-GMA321.9E.....	661
SCH VDIR390036.....	950	SCH ZBY2126.....	297	EVE T02060.....	1123	NOL 912060.....	439	SBA BPZ-GQD121.9A.....	661
SCH VDIR511004.....	950	SCH ZBY2130.....	297	EVE T02060.....	1163	NOL 912441.....	450	SBA BPZ-GQD131.9A.....	661
SCH VDIR512002.....	950	SCH ZBY2134.....	297	EVE WK3360.....	1152	NOL 912451.....	450	SBA BPZ-GQD161.9A.....	661
SCH VDIR590003.....	236	SCH ZBY2135.....	297	EVE WK3360.....	1166	NOL 914010.....	498	SBA BPZ-GQD321.9A.....	661
SCH VDIR590003.....	950	SCH ZBY2166.....	297	EVE WK3469.....	1152	NOL 914015.....	498	SBA BPZ-GSD141.9A.....	661
SCH VDIR612020.....	950	SCH ZBY2178.....	297	EVE WK3469.....	1166	NOL 923010.....	498	SBA BPZ-GSD341.9A.....	661
SCH VDIR612021.....	950	SCH ZBY2185.....	297	EVE WK3475.....	1152	NOL 923015.....	498	SBA BPZ-OW672.01.....	561
SCH XALD01.....	296	SCH ZBY2186.....	297	EVE WK3475.....	1166	NOL 923930.....	490	SBA BPZ-OW672.04.....	561

Référence	Page	Référence	Page	Référence	Page	Référence	Page	Référence	Page
SBA BPZ:OZW672.16	561	SBA BPZ:RXB24.I/CC-02	758	SBA BPZ:VBI61.50-40	664	SBA S55174-A100	662	SBA S55249-V108	665
SBA BPZ:OZW772.01	561	SBA BPZ:RXZ0.1	758	SBA BPZ:VBI61.50-63	664	SBA S55174-A101	661	SBA S55264-V101	668
SBA BPZ:OZW772.04	561	SBA BPZ:RXZ0.1	758	SBA BPZ:VDN210	613	SBA S55174-A102	662	SBA S55264-V102	668
SBA BPZ:OZW772.16	561	SBA BPZ:SSA31	661	SBA BPZ:VDN215	613	SBA S55174-A103	661	SBA S55264-V103	668
SBA BPZ:OZW772.250	561	SBA BPZ:SSA31.1	661	SBA BPZ:VDN220	613	SBA S55174-A104	662	SBA S55264-V104	668
SBA BPZ:QAA24	561	SBA BPZ:SSA61	661	SBA BPZ:VEN210	613	SBA S55174-A105	662	SBA S55264-V105	668
SBA BPZ:QAA910	561	SBA BPZ:SSA61EP	661	SBA BPZ:VEN215	613	SBA S55174-A106	662	SBA S55264-V106	668
SBA BPZ:QAC22	561	SBA BPZ:SSA81	661	SBA BPZ:VEN220	613	SBA S55174-A107	662	SBA S55264-V107	668
SBA BPZ:QAC910	561	SBA BPZ:SSA81.1	661	SBA BPZ:VMP47.10-0.25	664	SBA S55174-A109	660	SBA S55264-V108	668
SBA BPZ:QAD22	561	SBA BPZ:SSA955	661	SBA BPZ:VMP47.10-0.4	664	SBA S55174-A160	660	SBA S55264-V109	668
SBA BPZ:QAE2120.010	561	SBA BPZ:SSB31	661	SBA BPZ:VMP47.10-0.63	664	SBA S55174-A161	660	SBA S55264-V110	668
SBA BPZ:QAH11.1	753	SBA BPZ:SSB31.1	661	SBA BPZ:VMP47.10-1	664	SBA S55174-A165	660	SBA S55264-V111	668
SBA BPZ:QAP21.3	561	SBA BPZ:SSB61	661	SBA BPZ:VMP47.10-1.6	664	SBA S55174-A166	660	SBA S55264-V112	668
SBA BPZ:QAW70-A	563	SBA BPZ:SSB81	661	SBA BPZ:VMP47.15-2.5	664	SBA S55174-A167	660	SBA S55264-V113	668
SBA BPZ:QAW910	563	SBA BPZ:SSB81.1	661	SBA BPZ:VUN210	613	SBA S55202-V105	666	SBA S55264-V114	668
SBA BPZ:QAX30.1	563	SBA BPZ:SSP31	662	SBA BPZ:VUN215	613	SBA S55202-V106	666	SBA S55264-V121	668
SBA BPZ:QAX31.1	563	SBA BPZ:SSP61	662	SBA BPZ:VVG44.15-0.25	665	SBA S55202-V107	666	SBA S55264-V122	668
SBA BPZ:QAX32.1	563	SBA BPZ:SSP81	662	SBA BPZ:VVG44.15-0.4	665	SBA S55202-V108	666	SBA S55264-V123	668
SBA BPZ:QAX33.1	563	SBA BPZ:SSP81.04	662	SBA BPZ:VVG44.15-0.63	665	SBA S55202-V109	666	SBA S55264-V124	668
SBA BPZ:QAX34.3	563	SBA BPZ:JAIT	758	SBA BPZ:VVG44.15-1	665	SBA S55202-V118	666	SBA S55264-V125	668
SBA BPZ:QAX841/PPS2	563	SBA BPZ:VAI60.15-15	662	SBA BPZ:VVG44.15-1.6	665	SBA S55202-V119	666	SBA S55264-V126	668
SBA BPZ:RAV11.1	564	SBA BPZ:VAI60.20-22	662	SBA BPZ:VVG44.15-2.5	665	SBA S55202-V120	666	SBA S55264-V127	668
SBA BPZ:RCC10	753	SBA BPZ:VAI60.25-22	662	SBA BPZ:VVG44.15-4	665	SBA S55202-V121	666	SBA S55264-V128	668
SBA BPZ:RCC20	753	SBA BPZ:VAI60.32-35	662	SBA BPZ:VVG44.20-6.3	665	SBA S55202-V122	666	SBA S55264-V129	668
SBA BPZ:RCC30	753	SBA BPZ:VAI60.40-68	662	SBA BPZ:VVG44.25-10	665	SBA S55230-V100	667	SBA S55264-V130	668
SBA BPZ:REV13-XA	564	SBA BPZ:VAI60.50-96	662	SBA BPZ:VVG44.32-16	665	SBA S55230-V101	667	SBA S55370-C100	563
SBA BPZ:REV24RF/SET-XA	564	SBA BPZ:VAI61.15-1	663	SBA BPZ:VVG44.40-25	665	SBA S55230-V102	667	SBA S55370-C137	563
SBA BPZ:REV24-XA	564	SBA BPZ:VAI61.15-1.6	663	SBA BPZ:VVP47.10-0.25	664	SBA S55230-V103	667	SBA S55370-C139	563
SBA BPZ:REV34-XA	564	SBA BPZ:VAI61.15-10	663	SBA BPZ:VVP47.10-0.4	664	SBA S55230-V104	667	SBA S55370-C162	758
SBA BPZ:RLA162	565	SBA BPZ:VAI61.15-2.5	663	SBA BPZ:VVP47.10-0.63	664	SBA S55230-V105	667	SBA S55373-C121	758
SBA BPZ:RLE132	561	SBA BPZ:VAI61.15-4	663	SBA BPZ:VVP47.10-1	664	SBA S55230-V106	667	SBA S55499-D200	661
SBA BPZ:RLE162	562	SBA BPZ:VAI61.15-6.3	663	SBA BPZ:VVP47.10-1.6	664	SBA S55230-V107	667	SBA S55499-D201	661
SBA BPZ:RLM162	562	SBA BPZ:VAI61.20-10	663	SBA BPZ:VVP47.15-2.5	664	SBA S55230-V108	667	SBA S55499-D204	661
SBA BPZ:RLU202	562	SBA BPZ:VAI61.20-4	663	SBA BPZ:VVP47.20-4	664	SBA S55230-V109	667	SBA S55499-D205	661
SBA BPZ:RLU220	562	SBA BPZ:VAI61.20-6.3	663	SBA BPZ:VVG44.15-0.25	665	SBA S55230-V110	667	SBA S55499-D232	661
SBA BPZ:RLU222	562	SBA BPZ:VAI61.25-10	663	SBA BPZ:VVG44.15-0.4	665	SBA S55230-V111	667	SBA S55499-D275	661
SBA BPZ:RLU232	562	SBA BPZ:VAI61.25-16	663	SBA BPZ:VVG44.15-0.63	665	SBA S55230-V112	667	SBA S55499-D277	661
SBA BPZ:RLU236	562	SBA BPZ:VAI61.25-6.3	663	SBA BPZ:VVG44.15-1	665	SBA S55230-V113	667	SBA S55621-H112	563
SBA BPZ:RMH760B-1	562	SBA BPZ:VAI61.32-10	663	SBA BPZ:VVG44.15-1.6	665	SBA S55230-V114	667	SBA S55621-H125	561
SBA BPZ:RMK770-1	562	SBA BPZ:VAI61.32-16	663	SBA BPZ:VVG44.15-2.5	665	SBA S55230-V115	667	SBA S55621-H126	561
SBA BPZ:RMU710B-1	562	SBA BPZ:VAI61.32-25	663	SBA BPZ:VVG44.15-4	665	SBA S55230-V116	667	SBA S55720-S289	565
SBA BPZ:RMU720B-1	562	SBA BPZ:VAI61.40-16	663	SBA BPZ:VVG44.20-6.3	665	SBA S55230-V117	667	SBA S55770-T158	758
SBA BPZ:RMU730B-1	562	SBA BPZ:VAI61.40-25	663	SBA BPZ:VVG44.25-10	665	SBA S55230-V118	667	SBA S55770-T159	758
SBA BPZ:RMZ780	562	SBA BPZ:VAI61.40-40	663	SBA BPZ:VVG44.32-16	665	SBA S55230-V119	667	SBA S55770-T160	758
SBA BPZ:RMZ782B	562	SBA BPZ:VAI61.50-25	663	SBA BPZ:VVG44.40-25	665	SBA S55230-V120	667	SBA S55770-T163	759
SBA BPZ:RMZ783B	562	SBA BPZ:VAI61.50-40	664	SBA BPZ:VVP47.10-0.25	664	SBA S55230-V121	667	SBA S55770-T164	759
SBA BPZ:RMZ785	562	SBA BPZ:VAI61.50-63	664	SBA BPZ:VVP47.10-0.4	664	SBA S55230-V122	667	SBA S55770-T165	759
SBA BPZ:RMZ787	562	SBA BPZ:VBI60.15-12T	662	SBA BPZ:VVP47.10-0.63	664	SBA S55230-V123	667	SBA S55770-T169	565
SBA BPZ:RMZ788	562	SBA BPZ:VBI60.15-5L	662	SBA BPZ:VVP47.10-1	664	SBA S55230-V124	667	SBA S55770-T220	565
SBA BPZ:RMZ789	562	SBA BPZ:VBI60.20-16T	662	SBA BPZ:VVP47.10-1.6	665	SBA S55230-V125	667	SBA S55770-T221	565
SBA BPZ:RMZ790	562	SBA BPZ:VBI60.20-9L	662	SBA BPZ:VVP47.15-2.5	665	SBA S55230-V126	667	SBA S55770-T224	565
SBA BPZ:RMZ791	562	SBA BPZ:VBI60.25-16T	662	SBA BPZ:VVP47.20-4	665	SBA S55230-V127	667	SBA S55770-T225	753
SBA BPZ:RMZ792	562	SBA BPZ:VBI60.25-9L	662	SBA S55150-A100	666	SBA S55230-V128	667	SBA S55770-T226	753
SBA BPZ:RRV912	562	SBA BPZ:VBI60.32-13L	662	SBA S55150-A102	666	SBA S55230-V129	667	SBA S55770-T227	753
SBA BPZ:RRV918	562	SBA BPZ:VBI60.32-25T	662	SBA S55150-A103	666	SBA S55230-V130	663	SBA S55770-T229	753
SBA BPZ:RRV934	563	SBA BPZ:VBI60.40-25L	662	SBA S55150-A105	666	SBA S55230-V131	663	SBA S55770-T230	753
SBA BPZ:RTN516	613	SBA BPZ:VBI60.40-49T	663	SBA S55150-A106	666	SBA S55230-V132	663	SBA S55770-T278	565
SBA BPZ:RTN71	613	SBA BPZ:VBI60.50-37L	663	SBA S55150-A132	666	SBA S55230-V133	663	SBA S55770-T279	565
SBA BPZ:RTN81	613	SBA BPZ:VBI60.50-73T	663	SBA S55150-A133	666	SBA S55230-V134	663	SBA S55770-T282	565
SBA BPZ:RVL479	563	SBA BPZ:VBI61.15-1.6	664	SBA S55150-A134	666	SBA S55230-V135	663	SBA S55770-T283	749
SBA BPZ:RVL480	563	SBA BPZ:VBI61.15-2.5	664	SBA S55158-A100	666	SBA S55230-V136	663	SBA S55770-T284	749
SBA BPZ:RVL481	563	SBA BPZ:VBI61.15-4	664	SBA S55158-A102	666	SBA S55230-V137	663	SBA S55770-T285	565
SBA BPZ:RVL482	563	SBA BPZ:VBI61.15-6.3	664	SBA S55158-A103	666	SBA S55230-V138	663	SBA S55770-T287	749
SBA BPZ:RVP201.0	563	SBA BPZ:VBI61.20-4	664	SBA S55158-A104	666	SBA S55230-V139	663	SBA S55770-T291	759
SBA BPZ:RVP211.0	563	SBA BPZ:VBI61.20-6.3	664	SBA S55158-A106	666	SBA S55230-V140	663	SBA S55770-T292	759
SBA BPZ:RXB211/FC-10	758	SBA BPZ:VBI61.25-10	664	SBA S55158-A107	666	SBA S55230-V141	663	SBA S55770-T293	759
SBA BPZ:RXB211/FC-11	758	SBA BPZ:VBI61.32-16	664	SBA S55158-A108	666	SBA S55249-V106	665	SBA S55770-T296	565
SBA BPZ:RXB221/FC-12	758	SBA BPZ:VBI61.40-25	664	SBA S55158-A109	666	SBA S55249-V107	665	SBA S55770-T297	759

Référence	Page	Référence	Page	Référence	Page	Référence	Page	Référence	Page	
SBA 555770-T320.....	565	SIE 3RV2011-0BA10.....	287	SIE 3SU1401-1BB40-1AA0.....	299	DCS 113440.....	445	DCS 148018.....	451	
SBA 555770-T333.....	565	SIE 3RV2011-0CA10.....	287	SIE 3SU1401-1BB50-1AA0.....	299	DCS 113441.....	445	DCS 148051.....	451	
SBA 555770-T335.....	759	SIE 3RV2011-0DA10.....	287	SIE 3SU1401-1BB60-1AA0.....	299	DCS 113446.....	445	DCS 148530.....	451	
SBA 555770-T343.....	759	SIE 3RV2011-0EA10.....	287	SIE 3SU1401-1BF00-1AA0.....	299	DCS 113491.....	445	DCS 149381.....	454	
SBA 555770-T347.....	759	SIE 3RV2011-0FA10.....	287	SIE 3SU1401-1BF20-1AA0.....	299	DCS 113510.....	445	DCS 149385.....	454	
SBA 555770-T348.....	759	SIE 3RV2011-0GA10.....	287	SIE 3SU1401-1BF30-1AA0.....	299	DCS 113511.....	445	DCS 149388.....	454	
SBA 555770-T377Á.....	565	SIE 3RV2011-0HA10.....	287	SIE 3SU1401-1BF40-1AA0.....	299	DCS 113970.....	438	DCS 149752.....	478	
SBA 555770-T379Á.....	565	SIE 3RV2011-0JA10.....	287	SIE 3SU1401-1BF50-1AA0.....	299	DCS 113971.....	438	DCS 149762.....	478	
SBA 555772-T100.....	566	SIE 3RV2011-0KA10.....	288	SIE 3SU1401-1BF60-1AA0.....	299	DCS 114380.....	438	DCS 149782.....	478	
SBA 555800-Y101.....	759	SIE 3RV2011-1AA10.....	288	SIE 3SU1500-0AA10-0AA0.....	299	DCS 114390.....	438	DCS 151320.....	499	
SBA 555846-Z100.....	658	SIE 3RV2011-1BA10.....	288	SIE 3SU1550-0AA10-0AA0.....	299	DCS 114391.....	438	DCS 151321.....	499	
SBA 555846-Z101.....	658	SIE 3RV2011-1CA10.....	288	SIE 3SU1801-0NA00-2AA2.....	297	DCS 132020.....	448	DCS 151325.....	499	
SBA 555846-Z102.....	658	SIE 3RV2011-1DA10.....	288	SIE 3SU1900-0AC16-0AA0.....	300	DCS 132021.....	448	DCS 151710.....	451	
SBA 555846-Z103.....	660	SIE 3RV2011-1EA10.....	288	SIE 3SU1900-0AC16-0GAA.....	300	DCS 132024.....	448	DCS 151713.....	451	
SBA 555846-Z104.....	660	SIE 3RV2011-1FA10.....	288	SIE 3SU1900-0AC16-0GBO.....	300	DCS 132600.....	454	DCS 151800.....	451	
SBA 555846-Z105.....	660	SIE 3RV2011-1GA10.....	288	SIE 3SU1900-0AC16-0GNO.....	300	DCS 132650.....	455	DCS 151801.....	451	
SBA 555846-Z106.....	660	SIE 3RV2011-1HA10.....	288	SIE 3SU1900-0AC16-0QGO.....	300	DCS 133011.....	454	DCS 151810.....	449	
SBA 555846-Z107.....	660	SIE 3RV2011-1JA10.....	288	SIE 3SU1900-0AG10-0AA0.....	300	DCS 133015.....	454	DCS 151811.....	449	
SBA 555846-Z108.....	660	SIE 3RV2011-1KA10.....	288	SIE 3SU1900-0BC31-0GQO.....	300	DCS 133019.....	454	DCS 155475.....	454	
SBA 555846-Z109.....	660	SIE 3RV2011-4AA10.....	288	<b>SIEMENS ELECTROMENAGER</b>					DCS 133050.....	454
SBA 555846-Z110.....	660	SIE 3RV2021-4AA10.....	288	S6M BE550LMRO.....	1129	DCS 133300.....	454	DCS 155530.....	454	
SBA 555846-Z111.....	660	SIE 3RV2021-4BA10.....	288	S6M BF634LGS1.....	1129	DCS 133301.....	454	DCS 155542.....	460	
SIE 3RB3016-1NBO.....	289	SIE 3RV2021-4CA10.....	288	S6M CM633GBS1.....	1129	DCS 133320.....	454	DCS 155560.....	455	
SIE 3RB3016-1PBO.....	289	SIE 3RV2021-4DA10.....	288	S6M ED631FSBIE.....	1134	DCS 133330.....	454	DCS 155561.....	455	
SIE 3RB3016-1RBO.....	289	SIE 3RV2021-4EA10.....	288	S6M ED651FSBIE.....	1134	DCS 138980.....	457	DCS 155583.....	460	
SIE 3RB3016-1SBO.....	289	SIE 3RV2021-4FA10.....	288	S6M EH651BIBIE.....	1134	DCS 138990.....	457	DCS 155586.....	460	
SIE 3RB3016-1TBO.....	289	SIE 3RV2021-4NA10.....	288	S6M HB553AERO.....	1124	DCS 139030.....	457	DCS 155690.....	460	
SIE 3RB3026-1NBO.....	289	SIE 3RV2021-4PA10.....	288	S6M HB573ABRO.....	1124	DCS 139050.....	457	DCS 155910.....	454	
SIE 3RB3026-1PBO.....	289	SIE 3RV2901-1A.....	288	S6M HB675G5SIF.....	1124	DCS 139070.....	457	DCS 155930.....	454	
SIE 3RB3026-1QBO.....	289	SIE 3RV2901-1E.....	288	S6M HB675GBSIF.....	1124	DCS 139080.....	457	DCS 156090.....	455	
SIE 3RB3026-1RBO.....	289	SIE 3SU1000-1HB20-0AA0.....	298	S6M KI24LX30.....	1147	DCS 139090.....	457	DCS 156091.....	455	
SIE 3RB3026-1SBO.....	289	SIE 3SU1000-1HG20-0AA0.....	298	S6M KI24RX30.....	1147	DCS 139100.....	456	DCS 157010.....	460	
SIE 3RB3026-1VBO.....	289	SIE 3SU1000-4CF11-0AA0.....	298	S6M KI86VV530.....	1147	DCS 139130.....	456	DCS 157011.....	460	
SIE 3RH2911-1FA22.....	289	SIE 3SU1000-4CL11-0AA0.....	298	S6M LC96BBC50.....	1140	DCS 143020.....	457	DCS 163020.....	449	
SIE 3RH2911-1FA40.....	289	SIE 3SU1001-6AA20-0AA0.....	298	S6M LC97BE532.....	1140	DCS 143021.....	457	DCS 163030.....	449	
SIE 3RT2015-1AB01.....	288	SIE 3SU1001-6AA30-0AA0.....	298	S6M LC98KLP60.....	1140	DCS 143030.....	457	DCS 165350.....	454	
SIE 3RT2015-1AP01.....	288	SIE 3SU1001-6AA40-0AA0.....	298	S6M LC99KLP60.....	1140	DCS 143031.....	457	DCS 165356.....	454	
SIE 3RT2015-1BB41.....	288	SIE 3SU1001-6AA50-0AA0.....	298	S6M SN536B02GE.....	1143	DCS 143039.....	457	DCS 165358.....	454	
SIE 3RT2016-1AB01.....	288	SIE 3SU1001-6AA60-0AA0.....	299	S6M SN536S01AE.....	1143	DCS 143040.....	457	DCS 165359.....	454	
SIE 3RT2016-1AP01.....	288	SIE 3SU1001-6AA70-0AA0.....	299	S6M SN558B09ME.....	1143	DCS 143041.....	457	DCS 165359.....	454	
SIE 3RT2016-1BB41.....	288	SIE 3SU1002-2BF60-0AA0.....	298	S6M SN636X01AE.....	1143	DCS 143090.....	457	DCS 186300.....	456	
SIE 3RT2017-1AB01.....	288	SIE 3SU1002-2BL60-0AA0.....	298	S6M SN636X03IE.....	1143	DCS 143091.....	457	DCS 186310.....	456	
SIE 3RT2017-1AP01.....	288	SIE 3SU1050-0AB10-0AA0.....	298	S6M SN658X26TE.....	1143	DCS 143100.....	457	DCS 186330.....	456	
SIE 3RT2017-1BB41.....	288	SIE 3SU1050-0AB20-0AA0.....	298	S6M SR614X01CE.....	1143	DCS 143101.....	457	DCS 186340.....	456	
SIE 3RT2018-1AB01.....	288	SIE 3SU1050-0AB30-0AA0.....	298	S6M SX64D004EU.....	1143	DCS 143130.....	457	DCS 227160.....	554	
SIE 3RT2018-1AP01.....	288	SIE 3SU1050-0AB40-0AA0.....	298	SSM G558NAW45.....	1117	DCS 143131.....	457	DCS 227419.....	510	
SIE 3RT2018-1BB41.....	288	SIE 3SU1050-0AB50-0AA0.....	298	SSM KG39NV135.....	1115	DCS 143390.....	457	DCS 227504.....	510	
SIE 3RT2023-1AC20.....	288	SIE 3SU1050-0AB60-0AA0.....	298	SSM KS33VW3P.....	1111	DCS 143391.....	457	DCS 227505.....	510	
SIE 3RT2023-1AL20.....	289	SIE 3SU1050-0AB70-0AA0.....	298	SSM KS36VBI3P.....	1111	DCS 144200.....	457	DCS 227507.....	510	
SIE 3RT2023-1BB40.....	288	SIE 3SU1050-1HB20-0AA0.....	298	SSM SN236I04ME.....	1108	DCS 144201.....	457	DCS 227508.....	510	
SIE 3RT2024-1AC20.....	288	SIE 3SU1050-1HG20-0AA0.....	298	SSM SN236W01GE.....	1108	DCS 146000.....	460	DCS 227600.....	490	
SIE 3RT2024-1AL20.....	289	SIE 3SU1050-4CF11-0AA0.....	298	SSM SN236W03ME.....	1108	DCS 146010.....	460	DCS 227604.....	490	
SIE 3RT2024-1BB40.....	288	SIE 3SU1050-4CL11-0AA0.....	298	SSM TE655203RW.....	1152	DCS 146682.....	451	DCS 227680.....	490	
SIE 3RT2025-1AC20.....	288	SIE 3SU1051-6AA20-0AA0.....	299	SSM TI30A209RW.....	1152	DCS 146701.....	451	DCS 228332.....	489	
SIE 3RT2025-1AL20.....	289	SIE 3SU1051-6AA30-0AA0.....	299	SSM WMI4E277FF.....	1105	DCS 146704.....	451	DCS 228337.....	489	
SIE 3RT2025-1BB40.....	288	SIE 3SU1051-6AA40-0AA0.....	299	SSM WMI4N0G0FF.....	1105	DCS 147250.....	451	DCS 228342.....	489	
SIE 3RT2026-1AC20.....	288	SIE 3SU1051-6AA50-0AA0.....	299	SSM WMI4NI60FF.....	1104	DCS 147260.....	451	DCS 228412.....	489	
SIE 3RT2026-1AL20.....	289	SIE 3SU1051-6AA60-0AA0.....	299	SSM WMI4T458FF.....	1104	DCS 147360.....	448	DCS 229072.....	500	
SIE 3RT2026-1BB40.....	288	SIE 3SU1051-6AA70-0AA0.....	299	SSM WT46G400FF.....	1106	DCS 147361.....	448	DCS 229075.....	500	
SIE 3RT2027-1AC20.....	288	SIE 3SU1052-2BF60-0AA0.....	298	SSM WT47W460FF.....	1106	DCS 147370.....	448	DCS 229162.....	493	
SIE 3RT2027-1AL20.....	289	SIE 3SU1052-2BL60-0AA0.....	298	SSM WT47W491FF.....	1106	DCS 147371.....	448	DCS 229172.....	493	
SIE 3RT2027-1BB40.....	288	SIE 3SU1400-1AA10-1BA0.....	299	SSM WZ20310.....	1106	DCS 147380.....	448	DCS 229230.....	490	
SIE 3RT2028-1AC20.....	288	SIE 3SU1400-1AA10-1CA0.....	299	<b>SLV</b>					DCS 147381.....	448
SIE 3RT2028-1AL20.....	289	SIE 3SU1400-1AA10-3BA0.....	299	DCS 111361.....	445	DCS 147441.....	448	DCS 229320.....	490	
SIE 3RT2028-1BB40.....	288	SIE 3SU1400-1AA10-3CA0.....	299	DCS 112181.....	438	DCS 147442.....	448	DCS 229324.....	490	
SIE 3RU2916-3AA01.....	289	SIE 3SU1401-1BB00-1AA0.....	299	DCS 112182.....	438	DCS 147443.....	448	DCS 229740.....	510	
SIE 3RU2926-3AA01.....	289	SIE 3SU1401-1BB20-1AA0.....	299	DCS 112221.....	438	DCS 147444.....	448	DCS 229961.....	500	
SIE 3RV2011-0AA10.....	287	SIE 3SU1401-1BB30-1AA0.....	299	DCS 112222.....	438	DCS 147542.....	478	DCS 229971.....	500	
						DCS 148004.....	451	DCS 229975.....	500	





# INDEX DES RÉFÉRENCES

Référence	Page	Référence	Page	Référence	Page	Référence	Page	Référence	Page
SPT 050678	1057	SPT 055715	1054	SPT 057498	1031	SPT 060166	1055	SPT 224740	1018
SPT 050679	1057	SPT 055716	1054	SPT 057540	1029	SPT 060187	1061	SPT 224741	1018
SPT 050687	1057	SPT 055717	1054	SPT 057540	1069	SPT 060197	1061	SPT 224742	1018
SPT 050688	1057	SPT 055718	1054	SPT 057541	1029	SPT 060198	1061	SPT 224743	1018
SPT 050689	1057	SPT 055722	1052	SPT 057541	1069	SPT 060199	1061	SPT 224744	1018
SPT 050696	1057	SPT 055723	1052	SPT 057542	1029	SPT 061040	1052	SPT 224745	1018
SPT 050697	1057	SPT 055724	1052	SPT 057542	1069	SPT 061050	1053	SPT 224746	1018
SPT 050704	1057	SPT 055725	1052	SPT 057550	1029	SPT 061070	1052	SPT 224747	1018
SPT 050705	1057	SPT 055726	1052	SPT 057550	1069	SPT 061080	1053	SPT 224748	1018
SPT 050710	1057	SPT 055727	1053	SPT 057551	1029	SPT 061090	1053	SPT 224749	1018
SPT 050711	1057	SPT 055800	1062	SPT 057551	1069	SPT 061110	1052	SPT 224750	1018
SPT 050789	1060	SPT 055801	1062	SPT 057552	1029	SPT 061120	1053	SPT 224751	1018
SPT 050790	1060	SPT 055802	1062	SPT 057552	1069	SPT 061130	1053	SPT 224752	1018
SPT 050791	1060	SPT 055803	1062	SPT 057563	1030	SPT 061152	1052	SPT 224753	1018
SPT 050792	1060	SPT 055804	1062	SPT 057563	1069	SPT 062450	1054	SPT 224754	1018
SPT 050793	1060	SPT 055823	1061	SPT 057564	1030	SPT 062460	1054	SPT 224755	1018
SPT 050799	1060	SPT 055865	1062	SPT 057564	1069	SPT 063000	1062	SPT 224756	1018
SPT 050922	1060	SPT 055866	1062	SPT 057565	1030	SPT 073560	1060	SPT 224757	1018
SPT 050923	1060	SPT 055881	1062	SPT 057565	1069	SPT 073640	1060	SPT 224758	1018
SPT 050924	1060	SPT 055882	1062	SPT 057567	1030	SPT 073650	1060	SPT 224759	1018
SPT 050925	1060	SPT 056561	1031	SPT 057567	1069	SPT 073660	1060	SPT 225094	1019
SPT 050926	1060	SPT 056562	1031	SPT 057568	1030	SPT 073680	1060	SPT 225095	1019
SPT 051015	1060	SPT 056563	1031	SPT 057568	1069	SPT 073690	1060	SPT 225096	1019
SPT 053001	1057	SPT 057020	1054	SPT 057576	1058	SPT 074180	1053	SPT 225097	1019
SPT 053003	1057	SPT 057030	1054	SPT 057608	1054	SPT 077151	1062	SPT 225098	1019
SPT 053004	1057	SPT 057050	1054	SPT 057763	1059	SPT 110320	1020	SPT 225099	1019
SPT 053206	1029	SPT 057070	1054	SPT 057764	1059	SPT 110330	1020	SPT 225100	1019
SPT 053206	1069	SPT 057080	1054	SPT 057765	1059	SPT 110340	1020	SPT 225101	1019
SPT 053881	1031	SPT 057090	1054	SPT 057766	1059	SPT 110350	1020	SPT 225102	1019
SPT 054029	1019	SPT 057140	1054	SPT 057768	1059	SPT 110360	1020	SPT 225103	1019
SPT 054030	1019	SPT 057150	1054	SPT 057770	1059	SPT 110370	1020	SPT 225104	1019
SPT 054031	1019	SPT 057450	1058	SPT 057772	1059	SPT 110380	1020	SPT 225105	1019
SPT 054032	1019	SPT 057451	1058	SPT 057775	1059	SPT 110390	1020	SPT 225106	1019
SPT 054033	1019	SPT 057452	1058	SPT 057776	1059	SPT 110780	1020	SPT 225107	1019
SPT 054034	1019	SPT 057453	1058	SPT 057777	1059	SPT 110800	1020	SPT 225108	1019
SPT 054035	1019	SPT 057454	1058	SPT 057779	1059	SPT 110810	1020	SPT 225109	1019
SPT 054036	1019	SPT 057455	1058	SPT 057781	1059	SPT 112000	1020	SPT 225110	1019
SPT 054037	1019	SPT 057456	1058	SPT 057783	1059	SPT 112200	1017	SPT 225111	1019
SPT 054038	1019	SPT 057460	1058	SPT 057800	1052	SPT 112220	1017	SPT 225112	1019
SPT 054039	1019	SPT 057461	1058	SPT 057830	1052	SPT 112240	1017	SPT 225113	1019
SPT 054040	1019	SPT 057462	1058	SPT 058726	1059	SPT 113810	1020	SPT 225114	1019
SPT 054041	1019	SPT 057463	1058	SPT 058727	1059	SPT 113880	1020	SPT 225115	1020
SPT 054042	1019	SPT 057464	1058	SPT 058728	1059	SPT 155721	1031	SPT 225116	1020
SPT 054270	1058	SPT 057465	1058	SPT 058729	1059	SPT 172710	1027	SPT 225117	1020
SPT 054348	1016	SPT 057466	1058	SPT 058730	1059	SPT 198160	1052	SPT 225118	1020
SPT 054359	1014	SPT 057467	1058	SPT 058731	1059	SPT 198180	1052	SPT 225119	1020
SPT 054361	1014	SPT 057470	1058	SPT 058733	1059	SPT 198190	1052	SPT 225120	1020
SPT 054377	1016	SPT 057471	1058	SPT 058734	1059	SPT 223049	1017	SPT 225121	1020
SPT 054406	1014	SPT 057472	1058	SPT 058735	1059	SPT 223050	1017	SPT 225122	1020
SPT 054499	1016	SPT 057473	1058	SPT 058740	1059	SPT 223053	1017	SPT 225123	1020
SPT 054507	1016	SPT 057474	1058	SPT 058741	1059	SPT 223209	1020	SPT 225124	1020
SPT 054508	1016	SPT 057475	1058	SPT 058742	1059	SPT 224717	1018	SPT 225125	1020
SPT 054514	1016	SPT 057477	1058	SPT 058770	1059	SPT 224718	1018	SPT 225126	1020
SPT 054610	1059	SPT 057478	1058	SPT 058771	1059	SPT 224721	1018	SPT 225127	1020
SPT 054612	1015	SPT 057479	1052	SPT 058785	1059	SPT 224722	1018	SPT 225128	1020
SPT 054613	1015	SPT 057480	1058	SPT 058786	1059	SPT 224723	1018	SPT 225129	1020
SPT 054630	1059	SPT 057481	1058	SPT 059360	1053	SPT 224724	1018	SPT 225130	1020
SPT 054640	1059	SPT 057482	1058	SPT 059430	1053	SPT 224727	1018	SPT 225131	1020
SPT 054680	1059	SPT 057483	1058	SPT 059506	1061	SPT 224730	1018	SPT 225132	1020
SPT 054700	1059	SPT 057484	1058	SPT 059507	1061	SPT 224731	1018	SPT 225133	1020
SPT 055343	1059	SPT 057485	1058	SPT 059508	1061	SPT 224732	1018	SPT 225134	1020
SPT 055344	1059	SPT 057486	1058	SPT 059548	1052	SPT 224733	1018	SPT 225135	1020
SPT 055345	1059	SPT 057490	1058	SPT 060040	1061	SPT 224734	1018	SPT 225136	1021
SPT 055394	1059	SPT 057491	1058	SPT 060047	1061	SPT 224735	1018	SPT 225137	1021
SPT 055701	1053	SPT 057492	1058	SPT 060151	1052	SPT 224736	1018	SPT 225138	1021
SPT 055702	1053	SPT 057495	1031	SPT 060153	1052	SPT 224737	1018	SPT 225141	1019
SPT 055703	1053	SPT 057496	1031	SPT 060164	1052	SPT 224738	1018	SPT 225142	1020
SPT 055704	1053	SPT 057497	1031	SPT 060165	1055	SPT 224739	1018	SPT 225164	1018

Référence	Page	Référence	Page	Référence	Page	Référence	Page	Référence	Page
SPT 225165.....	1018	SPT 569495.....	1052	DHL 55479.....	497	TYS 023238.....	312	<b>TEC CONTROL</b>	
SPT 225166.....	1018	SPT 569496.....	1052	DHL 56032.....	449	TYS 024308.....	313	TET 000126.....	623
SPT 225350.....	1017	SPT 610063.....	1026	DHL 56049.....	449	TYS 024309.....	313	TET 000127.....	623
SPT 225351.....	1017	SPT 610091.....	1026	DHL 57589.....	449	TYS 024313.....	313	TET AGRAF40.....	623
SPT 225353.....	1017	SPT 610093.....	1026	DHL 576202.....	507	TYS 024314.....	313	TET AGRAF60.....	623
SPT 225355.....	1017	SPT 610096.....	1026	DHL 602819.....	359	TYS 024315.....	313	TET COLLINH2.....	623
SPT 225356.....	1017	SPT 610101.....	1026	DHL 603816.....	359	TYS 027585.....	202	TET COLLINH3.....	623
SPT 225357.....	1017	SPT 610103.....	1026	DHL 671006.....	508	TYS 027844.....	313	TET COLLINH4.....	623
SPT 225358.....	1017	SPT 610197.....	1026	DHL 671204.....	496	TYS 034560.....	311	TET COLLINH5.....	623
SPT 225361.....	1017	SPT 610199.....	1026	DHL 738013.....	449	TYS 036920.....	197	TET COLLINH6.....	623
SPT 225362.....	1017	SPT 610213.....	1026			TYS 036930.....	197	TET COLLINH7.....	623
SPT 225363.....	1017	SPT 610214.....	1026	<b>TE CONNECTIVITY</b>		TYS 037196.....	311	TET COLLINH8.....	623
SPT 225364.....	1017	SPT 620085.....	1026	TYS 000004.....	1088	TYS 041870.....	197	TET COLLINH9.....	623
SPT 225365.....	1017	SPT 620429.....	1027	TYS 000141.....	311	TYS 041890.....	197	TET COLLINMSPB16-10.....	623
SPT 225366.....	1017	SPT 620449.....	1027	TYS 000258.....	313	TYS 043490.....	311	TET COLLINMSPB16-11.....	623
SPT 225368.....	1017	SPT 620469.....	1027	TYS 000260.....	313	TYS 043510.....	311	TET COLLINMSPB16-12.....	623
SPT 225369.....	1017	SPT 620509.....	1027	TYS 000275.....	1032	TYS 043520.....	311	TET COLLINMSPB16-2.....	623
SPT 225370.....	1017	SPT 620529.....	1027	TYS 000275.....	1032	TYS 046860.....	197	TET COLLINMSPB16-3.....	623
SPT 225372.....	1017	SPT 620549.....	1027	TYS 000331.....	201	TYS 046870.....	197	TET COLLINMSPB16-4.....	623
SPT 225373.....	1017	SPT 620569.....	1027	TYS 000332.....	201	TYS 046880.....	197	TET COLLINMSPB16-5.....	623
SPT 225375.....	1017	SPT 620589.....	1027	TYS 000333.....	201	TYS 047080.....	312	TET COLLINMSPB16-6.....	623
SPT 225376.....	1017	SPT 620609.....	1027	TYS 000477.....	201	TYS 047090.....	312	TET COLLINMSPB16-7.....	623
SPT 225377.....	1017	SPT 620629.....	1027	TYS 000478.....	201	TYS 047100.....	312	TET COLLINMSPB16-8.....	623
SPT 225378.....	1017	SPT 620649.....	1028	TYS 000479.....	201	TYS 047110.....	312	TET COLLINMSPB16-9.....	623
SPT 225379.....	1017	SPT 620669.....	1028	TYS 000480.....	201	TYS 047120.....	312	TET COLLINMSPB16-10.....	623
SPT 225381.....	1017	SPT 620689.....	1028	TYS 000503.....	201	TYS 047130.....	312	TET COLLINMSPB16-11.....	623
SPT 225382.....	1017	SPT 620729.....	1028	TYS 000504.....	201	TYS 605190.....	308	TET COLLINMSPB16-12.....	623
SPT 225383.....	1017	SPT 620912.....	1028	TYS 000505.....	201	TYS 605200.....	308	TET COLLMSCPB16-2.....	623
SPT 225384.....	1018	SPT 620913.....	1028	TYS 000506.....	201	TYS 605210.....	308	TET COLLMSCPB16-3.....	623
SPT 225385.....	1018	SPT 620914.....	1028	TYS 000507.....	201	TYS 605330.....	307	TET COLLMSCPB16-4.....	623
SPT 225417.....	1018	SPT 620950.....	1026	TYS 000508.....	201	TYS 605380.....	307	TET COLLMSCPB16-5.....	623
SPT 225418.....	1018	SPT 620952.....	1026	TYS 000509.....	201	TYS 605390.....	307	TET COLLMSCPB16-6.....	623
SPT 225419.....	1018	SPT 620954.....	1026	TYS 000523.....	201	TYS 605730.....	307	TET COLLMSCPB16-7.....	623
SPT 225420.....	1018	SPT 621001.....	1028	TYS 000524.....	201	TYS 605760.....	307	TET COLLMSCPB16-8.....	623
SPT 225421.....	1018	SPT 621003.....	1028	TYS 000525.....	201	TYS 605790.....	307	TET COLLMSCPB16-9.....	623
SPT 225422.....	1018	SPT 622241.....	1027	TYS 000526.....	201	TYS 606790.....	308	TET COLLMSH3.....	623
SPT 565032.....	1030	SPT 623032.....	1028	TYS 000527.....	201	TYS 606850.....	308	TET COLLMSH4.....	623
SPT 565033.....	1030	SPT 624053.....	1027	TYS 000533.....	201	TYS 607400.....	307	TET COLLMSH5.....	623
SPT 565034.....	1030	SPT 640058.....	1025	TYS 000534.....	201	TYS 607410.....	307	TET COLLMSH6.....	623
SPT 565082.....	1030	SPT 654509.....	1028	TYS 000538.....	201	TYS 607420.....	307	TET COLLMSH7.....	623
SPT 565086.....	1030	SPT 654513.....	1028	TYS 000539.....	201	TYS 607460.....	308	TET COLLMSH8.....	623
SPT 565340.....	1055	SPT 654595.....	1028	TYS 000603.....	199	TYS 607570.....	307	TET RCEG_08-01.....	827
SPT 565617.....	1055	SPT 654597.....	1028	TYS 000604.....	199	TYS 607580.....	307	TET RCEG_08-02.....	827
SPT 565618.....	1055	SPT 654600.....	1028	TYS 000605.....	199	TYS 607890.....	307	TET TEC-S_LT.....	623
SPT 565642.....	1054	SPT 654601.....	1028	TYS 000606.....	199	TYS 607900.....	307	TET TEC-S_MULTI.....	623
SPT 565643.....	1054	SPT 654602.....	1028	TYS 004850.....	311	TYS 607980.....	308	TET TEC-S_STD.....	623
SPT 565644.....	1055	SPT 654999.....	1025	TYS 005230.....	311	TYS 608550.....	307		
SPT 565645.....	1055	SPT 811024.....	1016	TYS 005260.....	311	TYS 616300.....	314		
SPT 565646.....	1054	SPT 811063.....	1016	TYS 005270.....	311	TYS 616310.....	314	<b>TECHNIBEL CLIMATISATION</b>	
SPT 565647.....	1054	SPT 811111.....	1016	TYS 005300.....	311	TYS 616320.....	314	TCH AQBEC5300.....	575
SPT 565843.....	1031	SPT 811223.....	1025	TYS 005310.....	311	TYS 616330.....	314	TCH AQBEC5CON.....	575
SPT 565844.....	1030	SPT 811245.....	1025	TYS 005340.....	311	TYS 616340.....	314	TCH AQBEC5R3.....	575
SPT 565915.....	1032	SPT 828320.....	1051	TYS 005350.....	311	TYS 616350.....	314	TCH AQBTP40.....	574
SPT 565916.....	1032			TYS 005370.....	311	TYS 616360.....	314	TCH AQBTP80.....	574
SPT 565917.....	1032	<b>STEINEL</b>		TYS 005380.....	311	TYS 616670.....	314	TCH AQBTPR2.....	575
SPT 565918.....	1032	DHL 3623.....	508	TYS 005420.....	311	TYS 616680.....	314	TCH AQP4MOTV.....	575
SPT 566160.....	1032	DHL 3630.....	508	TYS 005440.....	311	TYS 616690.....	314	TCH AQP4PHV3V.....	575
SPT 567206.....	1030	DHL 003944.....	359	TYS 005480.....	311	TYS 616700.....	314	TCH GRF128LST.....	805
SPT 567208.....	1030	DHL 7881.....	497	TYS 005510.....	311	TYS 616710.....	314	TCH GRF188LST.....	805
SPT 567209.....	1030	DHL 8383.....	449	TYS 005540.....	311	TYS 616720.....	314	TCH GRFMX186R5I.....	804
SPT 567214.....	1030	DHL 9922.....	507	TYS 005570.....	311	TYS 616730.....	314	TCH GRFMX246R5I.....	804
SPT 567215.....	1030	DHL 10041.....	507	TYS 005600.....	311	TYS 616740.....	314	TCH GRFMX366R5I.....	804
SPT 567402.....	1051	DHL 12069.....	507	TYS 005610.....	311	TYS 617230.....	314	TCH GRFX126R5I.....	800
SPT 567403.....	1051	DHL 30049.....	507	TYS 010851.....	313	TYS 617240.....	314	TCH GRFX186R5I.....	800
SPT 569491.....	1052	DHL 33071.....	507	TYS 010862.....	313	TYS 617250.....	314	TCH GRFX246R5I.....	800
SPT 569492.....	1052	DHL 33088.....	507	TYS 012670.....	311	TYS 617260.....	314	TCH GRFX96R5I.....	800
SPT 569493.....	1052	DHL 33125.....	507	TYS 014880.....	312	TYS 617270.....	314	TCH K60002SZ.....	805
SPT 569494.....	1052	DHL 34696.....	359	TYS 014890.....	312	TYS 617280.....	314	TCH MAFX126R5I.....	800
				TYS 023170.....	198	TYS 696520.....	307	TCH MAFX126R5I.....	804

Référence	Page	Référence	Page	Référence	Page	Référence	Page	Référence	Page
TCH MAFX186R51	800	THB 1030555	359	THB 6420100	282	EET 271105	817	EET 460151	698
TCH MAFX186R51	804	THB 1030560	359	THB 6420300	282	EET 273124	821	EET 460152	698
TCH MAFX246R51	800	THB 1030565	359	THB 6424300	283	EET 281042	822	EET 460251	698
TCH MAFX246R51	804	THB 1030600	359	THB 6440100	283	EET 281067	822	EET 460252	698
TCH MAFX96R51	800	THB 1060200	359	THB 6440300	283	EET 281077	821	EET 460271	698
TCH MAFX96R51	804	THB 1080700	364	THB 6490104	282	EET 282032	822	EET 460272	698
TCH MRF301R51	805	THB 1090152	364	THB 6490900	282	EET 282072	821	EET 471254	734
TCH PHIAM06	575	THB 1100100	364	THB 7010051	753	EET 286038	813	EET 471412	734
TCH PHIAM08	575	THB 1120100	364	THB 7820051	752	EET 286039	813	EET 471413	734
TCH PHIAMI1	575	THB 1200100	364	THB 7840051	752	EET 292031	822	EET 471414	734
TCH PHIAMI1TRI	575	THB 1210100	364	THB 8119151	752	EET 292039	822	EET 471415	734
TCH PHIAMI1TRI	575	THB 1210152	364	THB 8120132	752	EET 292045	821	EET 471416	734
TCH TAF308L8Z	805	THB 1220100	364	THB 8139503	755	EET 296110	813	EET 471417	734
TCH TAF408L8Z	805	THB 1270751	364	THB 8339501	755	EET 296115	813	EET 472321	733
		THB 1290700	364	THB 9070191	752	EET 296514	813	EET 472331	733
		THB 1510011	283	THB 9070192	752	EET 296515	813	EET 475221	699
		THB 1600001	283	THB 9070409	283	EET 297108	828	EET 475231	699
		THB 1610011	283	THB 9070410	365	EET 297110	828	EET 475241	699
		THB 1700153	364	THB 9070610	365	EET 297112	828	EET 475251	699
		THB 1710100	364	THB 9070675	361	EET 297114	828	EET 475271	699
		THB 1720152	365	THB 9070910	362	EET 400990	750	EET 475331	699
		THB 1740153	364	THB 9070911	362	EET 411431	719	EET 475351	699
		THB 1750152	365			EET 411441	719	EET 475371	699
		THB 1800051	283			EET 411451	719	EET 479311	698
		THB 1810151	283	<b>THERMADOR</b>		EET 411471	719	EET 479321	698
		THB 1900051	283	TMR BGS20CS	824	EET 414521	699	EET 479331	698
		THB 1910011	283	TMR BGSS	824	EET 414531	699	EET 479341	698
		THB 1910151	283	TMR BKCE	824	EET 414541	699	EET 479351	698
		THB 2000000	361	TMR BMEL100SK	579	EET 414551	699	EET 479371	698
		THB 2000050	361	TMR BMEL12SK	579	EET 414571	699	EET 480221	700
		THB 2010300	361	TMR BMEL200SK	579	EET 414631	699	EET 480231	700
		THB 2010300	361	TMR BMEL25SK	579	EET 414651	699	EET 480241	700
		THB 2070105	362	TMR BMEL50SK	579	EET 414671	699	EET 480251	700
		THB 2070130	362	TMR CA26M	579	EET 423631	715	EET 480271	700
		THB 2070630	362	TMR DIRTO26M	579	EET 423651	715	EET 482221	699
		THB 2080020	361	TMR GS	824	EET 423671	715	EET 482231	699
		THB 2080025	361	TMR GS006	824	EET 427231	699	EET 482241	699
		THB 2080040	361	TMR GS20C	824	EET 427251	699	EET 482251	699
		THB 2080520	361	TMR GSI	824	EET 427271	699	EET 482271	699
		THB 2090200	362	TMR GSL	824	EET 429351	698	EET 483404	733
		THB 3660100	752	TMR MTS21720	824	EET 429371	698	EET 490371	733
		THB 4800402	355	TMR PDS4520	579	EET 430231	700	EET 490551	733
		THB 4800404	355	TMR PDS4526	579	EET 430251	700	EET 490561	733
		THB 4800408	355	TMR PDS54520C	579	EET 430271	700	EET 490601	723
		THB 4800420	355	TMR R5331	824	EET 443203	715	EET 490661	733
		THB 4800425	355	TMR RICE	824	EET 443204	715	EET 490751	733
		THB 4800429	355	TMR SAD20SL	579	EET 443205	715	EET 490761	733
		THB 4800430	355	TMR SAD26SL	579	EET 443206	715	EET 491372	734
		THB 4800440	355	TMR VEX08	824	EET 443207	715	EET 491373	734
		THB 4800450	355	TMR VEX11	824	EET 443208	715	EET 491374	734
		THB 4800455	355	TMR VEX18	824	EET 443209	715	EET 492401	707
		THB 4800470	355	TMR ZKVEX	824	EET 443210	715	EET 492411	707
		THB 4800475	355			EET 443212	715	EET 492421	707
		THB 4800480	355	<b>THERMOR</b>		EET 445211	715	EET 492431	707
		THB 4800490	355	EET 120207	823	EET 445221	715	EET 492441	707
		THB 4800495	355	EET 221074	817	EET 445231	715	EET 492451	707
		THB 4800990	355	EET 231020	817	EET 445241	715	EET 492471	707
		THB 5320001	284	EET 231052	817	EET 445251	715	EET 492601	723
		THB 5340001	284	EET 232399	813	EET 445271	715	EET 493151	734
		THB 6080101	282	EET 241057	821	EET 450251	750	EET 493821	707
		THB 6080403	282	EET 241105	817	EET 450321	700	EET 493831	707
		THB 6100130	282	EET 251115	817	EET 450331	700	EET 493841	707
		THB 6100403	282	EET 261025	822	EET 450351	700	EET 493851	707
		THB 6110100	282	EET 261049	822	EET 452121	699	EET 493871	707
		THB 6110402	282	EET 261067	821	EET 452131	699	EET 494831	707
		THB 6120130	283	EET 261118	817	EET 452151	699	EET 494851	707
		THB 6120403	282	EET 271047	822	EET 460131	698	EET 494871	707
		THB 6410100	282	EET 271072	822	EET 460132	698	EET 495831	707
		THB 6410300	282	EET 271083	821				

Référence	Page	Référence	Page	Référence	Page	Référence	Page	Référence	Page	
EET 495851	707	<b>TOSHIBA AIRCONDITIONING</b>		TSI RAV-RM561MUT-E	801	TRI 7009651	472	UNW IPC268ER9DZ	927	
EET 498221	733	TSI IS-IR-WIFI-1	801	TSI RAV-RM561SDT-E	800	TRI 7077440	482	UNW IPC3232ERVS	927	
EET 498251	733	TSI RAS-05BAVG-E	801	TSI RAV-RM561UTP-E	800	TRI 7077640	482	UNW IPC3234SR3DVZ28	927	
EET 800281	821	TSI RAS-07BAVG-E	801	TSI RAV-RM801BTP-E	800	TRI 7093959	485	UNW IPC3612ER3PF28	927	
EET 861410	821	TSI RAS-10BAVG-E1	801	TSI RAV-RM801K RTP-E	801	TRI 7164440	468	UNW IPC3614SR3DPF28	927	
EET 871415	821	TSI RAS-10PAVSG-E	801	TSI RAV-RM801UTP-E	800	TRI 7164451	468	UNW IPC6222ERX30PB	927	
EET 900353	821	TSI RAS-13BAVG-E1	801	TSI RAV-SM1104ATP-E	801	TRI 7165040	468	UNW IPC742SR9PZ3032G	927	
<b>THOMSON</b>		TSI RAS-13PAVSG-E	801	TSI RAV-SM1404ATP-E	801	TRI 7165051	468	UNW NVR30104LP4	928	
ABY 1407501	940	TSI RAS-16BAVG-E	801	TSI RAV-SM1606BTP-E	801	TRI 7165440	468	UNW NVR30108P8	928	
ABY 1407518	940	TSI RAS-16PAVSG-E	801	TSI RAV-SM304ATP-E	801	TRI 7165451	468	UNW NVR30216EPI6	928	
ABY 1407525	940	TSI RAS-18PAVSG-E	801	TSI RAV-SM404ATP-E	801	<b>TUBES CUIVRE REXEL</b>				
ABY 1408225	940	TSI RAS-18PKVSG-E	801	TSI RAV-SM564ATP-E	801	CUI CUE10	628	UNW TRIBO3CIN	928	
ABY 1410037	940	TSI RAS-22PAVSG-E	801	TSI RAV-SM804ATP-E	801	CUI CUE12	628	UNW TRIBO4IN	928	
ABY 1417258	940	TSI RAS-24PAVSG-E	801	TSI RAV-SP564ATP-E	801	CUI CUE14	628	UNW TRIBO5IN	928	
ABY 1613456	940	TSI RAS-2MI0U2AVG-E	803	TSI RAV-SP804ATP-E	801	CUI CUE16	628	UNW TRIBO7IN	928	
<b>THORN</b>		TSI RAS-2MI453AV-E	803	TSI RBC-AMS55E-ES	801	CUI CUE18	628	UNW TRWE45IN	928	
TRN 96108617	471	TSI RAS-2MI4U2AVG-E	803	TSI RBC-U31PGPW-E	801	CUI CUE22	628	<b>URA</b>		
TRN 96270772	522	TSI RAS-2MI853AV-E	803	TSI RBC-UM21PGW-E	801	CUI CUE28	628	URA 111013	905	
TRN 96270774	522	TSI RAS-3MI853AV-E	803	TSI RB-RWS21-E	803	CUI CUE32	628	URA 111227	905	
TRN 96271222	522	TSI RAS-3MI8U2AVG-E	803	<b>TRILUX</b>			CUI CUE35	628	URA 111248	905
TRN 96273574	522	TSI RAS-3M2653AV-E	803	TSI 5219504	485	CUI CUE40	628	URA 111317	906	
TRN 96627556	522	TSI RAS-3M26U2AVG-E	803	TRI 5219804	485	CUI CUE42	628	URA 111327	906	
TRN 96627762	471	TSI RAS-4M2753AV-E	803	TRI 5221004	485	CUI CUE52	628	URA 113013	905	
TRN 96627770	471	TSI RAS-4M27U2AVG-E	803	TRI 5221304	485	CUI CUE54	628	URA 113218	905	
TRN 96627778	471	TSI RAS-5M3453AV-E	803	TRI 5221404	485	CUI CUE54X15	628	URA 113228	905	
TRN 96627879	522	TSI RAS-5M34U2AVG-E	803	TRI 5221604	484	CUI CUE63	628	URA 113248	905	
TRN 96628224	522	TSI RAS-805BKVG-E	804	TRI 5250904	484	CUI CUE8	628	URA 118138	904	
TRN 96628224	469	TSI RAS-807BKVG-E	804	TRI 5287504	484	CUI CUI12	628	URA 118218	904	
TRN 96628285	469	TSI RAS-810BKVG-E	804	TRI 5796304	480	CUI CUI14	628	URA 118228	904	
TRN 96628288	469	TSI RAS-813BKVG-E	804	TRI 5796904	480	CUI CUI16	628	URA 118248	904	
TRN 96628548	483	TSI RAS-813PKVSG-E	804	TRI 6190704	484	CUI CUI18	628	URA 119118	904	
TRN 96628615	460	TSI RAS-816BKVG-E	804	TRI 6190904	484	CUI CUI22	628	URA 119128	904	
TRN 96630066	469	TSI RAS-816PKVSG-E	804	TRI 6324440	468	CUI CUMIDUR12	628	URA 119138	904	
TRN 96630069	469	TSI RAS-822PKVSG-E	804	TRI 6324451	468	CUI CUMIDUR14	628	URA 119148	904	
TRN 96630226	469	TSI RAS-824PKVSG-E	804	TRI 6333540	471	CUI CUMIDUR15	628	URA 119818	904	
TRN 96630253	520	TSI RAS-M05PKVSG-E	803	TRI 6333940	471	CUI CUMIDUR16	628	URA 119828	904	
TRN 96630254	520	TSI RAS-M07PKVSG-E	803	TRI 6335040	472	CUI CUMIDUR18	628	URA 140011	905	
TRN 96630255	520	TSI RAS-M07U2DVG-E	803	TRI 6348751	471	CUI CUMIDUR22	628	URA 140012	905	
TRN 96630793	483	TSI RAS-M10U2DVG-E	803	TRI 6367251	471	CUI CUMIDUR28	628	URA 140120	905	
TRN 96630973	483	TSI RAS-M10U2MUVG-E	803	TRI 6574840	487	CUI CUR10	628	URA 140122	905	
TRN 96642310	465	TSI RAS-M13U2DVG-E	803	TRI 6575040	487	CUI CUR12	628	URA 140123	905	
TRN 96642311	465	TSI RAS-M13U2MUVG-E	803	TRI 6628640	481	CUI CUR14	628	URA 320011	915	
TRN 96665367	488	TSI RAS-M16U2DVG-E	803	TRI 6631640	481	CUI CUR16	628	URA 346002	914	
TRN 96665369	488	TSI RAS-M16U2MUVG-E	803	TRI 6634340	481	CUI CUR18	628	URA 346003	915	
TRN 96665373	488	TSI RAS-M22U2DVG-E	803	TRI 6686840	468	CUI CUR22	628	URA 346004	915	
TRN 96665377	488	TSI RAS-M24U2DVG-E	803	TRI 6686851	468	CUI CUR6	628	URA 346005	914	
TRN 96665578	483	TSI RAV-GM110IATP-E	800	TRI 6797240	481	CUI CUR8	628	URA 357277	915	
TRN 96665581	483	TSI RAV-GM140IATP-E	800	TRI 6797440	481	CUI DD010204	628	URA 367300	915	
TRN 96665588	465	TSI RAV-GM30IATP-E	800	TRI 6825451	472	CUI DD010205	628	URA 957220	915	
TRN 96665830	469	TSI RAV-GM40IATP-E	800	TRI 6854640	465	CUI DD010206	628	URA 957240	915	
TRN 96666098	460	TSI RAV-GM56IATP-E	800	TRI 6854840	465	CUI DD010209	628			
TRN 96666099	460	TSI RAV-GM80IATP-E	800	TRI 6858240	471	CUI DD010211	628	<b>URMET France</b>		
TRN 96665587Á	465	TSI RAV-GP56IATP-E	800	TRI 6861240	471	CUI DD010212	628	URM 17166	848	
TRN 96666091ÁÁ	465	TSI RAV-GP80IAT-E	800	TRI 6861640	471	CUI DD010307	628	URM 17504	848	
TRN 96666095ÁÁ	465	TSI RAV-RM110IBTP-E	800	TRI 6864540	464	CUI WIEWICU12	628	URM 42300	427	
		TSI RAV-RM110IUTP-E	800	TRI 6864740	464	CUI WIEWICU14	628	URM 43118	428	
		TSI RAV-RM140IBTP-E	800	TRI 6864940	464	CUI WIEWICU16	628	URM 43301	428	
		TSI RAV-RM140IUTP-E	800	TRI 6913740	465	CUI WIEWICU18	628	URM 43305	428	
		TSI RAV-RM301K RTP-E	800	TRI 6913940	465	CUI WIEWICU22	628	URM 43310	428	
		TSI RAV-RM301MUT-E	801	TRI 6914840	470			URM 43315	428	
		TSI RAV-RM301SDT-E	800	TRI 6915040	470	<b>UNIVIEW</b>		URM 43320	428	
		TSI RAV-RM401K RTP-E	800	TRI 6922540	467	UNW IPC2122SR3PF40C	927	URM 43399	428	
		TSI RAV-RM401MUT-E	801	TRI 6922551	467	UNW IPC2124SR3DPF36	927	URM 43410	428	
		TSI RAV-RM401UTP-E	801	TRI 6975540	487	UNW IPC2322EBR5DPZ28	927	URM 43411	428	
		TSI RAV-RM401SDT-E	800	TRI 7006140	481	UNW IPC2322EBR5PC	927	URM 44172	429	
		TSI RAV-RM561BTP-E	800	TRI 7006240	481	UNW IPC2324EBRDPZ28	927	URM 44174	429	
		TSI RAV-RM561K RTP-E	801	TRI 7008951	472	UNW IPC262ER9X10DU	927	URM 44179	429	

Référence	Page	Référence	Page	Référence	Page	Référence	Page	Référence	Page
URM 51011.....	429	SSH 186348.....	553	<b>WAGO</b>		WIE 92.257.6000.9.....	191	YOS 5454421.....	341
URM 107420.....	848	SSH 186350.....	553	WAG 221-412.....	1084	WIE 92.257.8000.9.....	191	YOS 5454423.....	341
URM 107455.....	848	SSH 186415.....	553	WAG 221-413.....	1084	WIE 92.731.6053.0.....	188	YOS 5454424.....	341
URM 112231.....	838	SSH 186416.....	553	WAG 221-415.....	1084	WIE 92.933.0053.1.....	188	YOS 5454425.....	340
URM 112261.....	838	SSH 186430.....	553	WAG 221-500.....	1084	WIE 92.953.4453.0.....	191	YOS 5454427.....	340
URM 113315.....	849	SSH 186432.....	553	WAG 221-510.....	1084	WIE 96.031.4153.1.....	191	YOS 5454430.....	341
URM 117240.....	848	SSH 186433.....	553	WAG 221-612.....	1084	WIE 96.031.4353.1.....	191	YOS 5454431.....	341
URM 141202.....	855	SSH 186434.....	553	WAG 221-613.....	1084	WIE 96.032.4153.1.....	191	YOS 5454432.....	341
URM 141212.....	855	SSH 186443.....	553	WAG 221-615.....	1084	<b>WILO</b>		YOS 5454433.....	341
URM 174040.....	848	SSH 186444.....	553	WAG 224-101.....	1085	WLO 2065868.....	673	YOS 5454454.....	341
URM 1740954.....	848	SSH 186490.....	553	WAG 224-112.....	1085	WLO 2543599.....	672	YOS 5454462.....	339
URM 9000230.....	856	SSH 186531.....	553	WAG 2273-202.....	1084	WLO 2543609.....	672	YOS 5454463.....	340
URM 19070002.....	928	SSH 186624.....	553	WAG 2273-203.....	1085	WLO 2548552.....	673	YOS 5454464.....	340
URM 19230001.....	928	SSH 186626.....	553	WAG 2273-204.....	1085	WLO 4027874.....	672	YOS 5454465.....	340
URM 1722/58.....	839	SSH 186763.....	553	WAG 2273-205.....	1085	WLO 4028111.....	657	YOS 5454467.....	340
URM 1722/83.....	839	SSH 188093.....	555	WAG 2273-208.....	1085	WLO 4028111.....	657	YOS 5454468.....	340
URM 1722/84.....	839	SSH 188094.....	555	WAG 2273-208.....	1085	WLO 4048412.....	673	YOS 5454469.....	340
URM 1722/85.....	839	SSH 188144.....	555	WAG 273-242.....	1085	WLO 4048413.....	673	YOS 5454470.....	340
URM 1723/58.....	839	SSH 188618.....	555	WAG 273-243.....	1085	WLO 4092741.....	657	YOS 5454475.....	340
URM 1723/71.....	839	SSH 188661.....	555	WAG 273-244.....	1085	WLO 4092742.....	657	YOS 5454476.....	340
URM AL12/2DIN.....	849	SSH 188662.....	555	WAG 273-245.....	1085	WLO 4092743.....	657	YOS 5454491.....	342
URM BA/OF/90LH.....	849	SSH 188663.....	555	WAG 773-108.....	1085	WLO 4110919.....	657	YOS 5454492.....	330
URM BSA30.....	856	SSH 188664.....	555	WAG 773-173.....	1085	WLO 4132760.....	657	YOS 5454495.....	342
URM BSAPT30.....	856	SSH 188665.....	555	WAG 887-955.....	1084	WLO 4190896.....	672	YOS 5454497.....	342
URM CE20A4.....	856	SSH 188666.....	555	WAG 887-957.....	1084	WLO 4198188.....	657	YOS 5454498.....	340
URM CE20A54.....	856	SSH 188667.....	555	<b>WALDMANN</b>		WLO 4215513.....	657	YOS 5454498.....	340
URM KA83/204.....	849	SSH 188668.....	555	WAE 3021756.....	485	WLO 4215515.....	657	YOS 5454515.....	339
URM KA83/206.....	849	SSH 188668.....	555	WAE 3021768.....	485	WLO 4215540.....	656	YOS 5454516.....	339
URM KA83/208.....	849	SSH 188704.....	555	WAE 3021852.....	486	WLO 4215541.....	656	YOS 5454517.....	339
URM KA83/210.....	849	SSH 188705.....	555	WAE 3021856.....	486	WLO 4215542.....	656	YOS 5454518.....	339
URM KA83/212.....	849	SSH 188706.....	555	WAE 3021856.....	486	WLO 4216612.....	657	<b>YUASA BATTERIES France</b>	
URM MEMOPROX.....	857	SSH 188707.....	555	WAE 3043935.....	486	WLO 4216613.....	657	YUA NP1.2-12.....	923
URM VIT25M.....	857	SSH 188707.....	555	WAE 3043939.....	486	WLO 4216616.....	657	YUA NP10-6.....	923
<b>VEDETTE</b>		SSH 188714.....	555	WAE 3110074.....	486	WLO 4216617.....	657	YUA NP10-6FR.....	923
VDT VT602B.....	1103	SSH 188744.....	555	<b>WEIDMULLER</b>		WLO 6045167.....	673	YUA NP17-12I.....	923
<b>VIVA</b>		SSH 500315.....	556	WEI 8739140000.....	292	WLO 112047195.....	657	YUA NP21-12.....	923
BOS VHIME0420.....	1129	SSH 500316.....	556	WEI 8754960000.....	292	<b>WINEMASTER</b>		YUA NP21-12FR.....	923
BOS VHIME0450.....	1129	SSH 500317.....	556	WEI 8754970000.....	292	WMT HYGRO.....	810	YUA NP24-12I.....	923
BOS VHIME0460.....	1129	SSH 500318.....	556	WEI 8879230000.....	292	WMT WINEC25S.....	809	YUA NP38-12I.....	923
BOS VVD25W10EU.....	1108	SSH 500322.....	556	WEI 9928890005.....	292	WMT WINEC50S.....	809	YUA NP7-12.....	923
BOS WFV14B21FF.....	1105	SSH 502799.....	556	WEI 9928890024.....	292	WMT WINEIN25.....	810	YUA NP7-12FR.....	923
<b>VOSSLOH SCHWABE France</b>		SSH 506366.....	556	<b>WIELAND</b>		WMT WINEIN50+.....	810	YUA SW200CYUA.....	923
SSH 140597.....	556	SSH 508183.....	555	WIE 05.587.3156.1.....	190	WMT WINEPC15.....	810	<b>ZODIAC</b>	
SSH 141582.....	556	SSH 508185.....	555	WIE 92.030.3053.1.....	188	WMT WINESPI00-8.....	810	PSA W28S110A.....	829
SSH 142738.....	552	SSH 508186.....	555	WIE 92.030.5353.1.....	188	WMT WINESP40CA8.1.....	810	PSA W28S155A.....	829
SSH 149820.....	552	SSH 508667.....	556	WIE 92.050.3453.0.....	191	WMT WINESP40DU8.1.....	810	PSA W28S180A.....	829
SSH 169721.....	556	SSH 535657.....	556	WIE 92.232.1004.1.....	190			PSA WH000203.....	827
SSH 169722.....	556	SSH 535695.....	556	WIE 92.232.2000.1.....	190			PSA WH000204.....	827
SSH 179424.....	556	SSH 536200.....	556	WIE 92.232.4000.1.....	190			PSA WH000205.....	827
SSH 183035.....	556	SSH 538675.....	556	WIE 92.232.6000.1.....	190			PSA WH000206.....	827
SSH 183038.....	556	SSH 538676.....	556	WIE 92.232.8000.1.....	190			PSA WH000207.....	828
SSH 183047.....	556	SSH 538677.....	556	WIE 92.238.5000.1.....	190			PSA WH000208.....	828
SSH 186204.....	553	SSH 538678.....	556	WIE 92.238.8000.1.....	190			PSA WH000209.....	828
SSH 186316.....	553	SSH 538679.....	556	WIE 92.238.5004.1.....	190			PSA WH000210.....	828
SSH 186341.....	553	SSH 538679.....	556	WIE 92.238.7000.1.....	190			PSA WH000211.....	828
SSH 186342.....	553	SSH 563957.....	523	WIE 92.238.7004.1.....	190			PSA WH000212.....	828
		SSH 564817.....	523	WIE 92.238.9000.1.....	190			PSA WH000213.....	828
		SSH 566228.....	523	WIE 92.257.4000.9.....	191			PSA WH000215.....	828

# DEEE

Montant des éco-participations  
au 15 août 2018 de chaque  
éco-organisme

PAGE 1310



# MONTANT DES ECO-PARTICIPATIONS AU 15 AOÛT 2018 DE CHAQUE ECO-ORGANISME\*

## ECO-PARTICIPATION MENAGER

## CHAQUE PRODUCTEUR S'ENGAGE AVEC L'ÉCO-ORGANISME DE SON CHOIX

Code Rexel	Types de matériels concernés	Eco-participation en €	
		HT	TTC base 20%
<b>Eco-organisme COLLECTIF SOUDAGE</b>			
CS9999	TAXE DE BASE KIT COLLECTIF SOUDAGE	0,00100	0,00120
<b>Eco-organisme ECOLOGIC</b>			
EC9999	TAXE DE BASE KIT ECOLOGIC	0,0010	0,0012
ECMIFRIG01	Réfrigérateur et congélateur <= 40kg	8,3300	9,9960
ECMIFRIG02	Réfrigérateur et congélateur > 40kg et <= 80kg	15,0000	18,0000
ECMIFRIG03	Réfrigérateur et congélateur > 80kg	19,1700	23,0040
ECMIFRIG41	Réfrigérateur et congélateur <= 40kg (éco-participation majorée)	10,0000	12,0000
ECMIFRIG42	Réfrigérateur et congélateur > 40kg et <= 80kg (éco-participation majorée)	18,0000	21,6000
ECMIFRIG43	Réfrigérateur et congélateur > 80kg (éco-participation majorée)	23,0000	27,6000
ECMIMPAC01	Pompe à chaleur et autre équipement d'échange thermique monobloc <= 20kg	4,1700	5,0040
ECMIMPAC02	Pompe à chaleur et autre équipement d'échange thermique monobloc > 20kg et <= 40kg	8,3300	9,9960
ECMIMPAC03	Pompe à chaleur et autre équipement d'échange thermique monobloc > 40kg et <= 80kg	15,0000	18,0000
ECMIMPAC04	Pompe à chaleur et autre équipement d'échange thermique monobloc > 80kg	19,1700	23,0040
ECM1SPAC01	Pompe à chaleur et autre équipement d'échange thermique à circuit ouvert	6,6700	8,0040
ECM2LAPT01	Ordinateur portable <= 2kg	0,3000	0,3600
ECM2LAPT02	Ordinateur portable > 2kg	0,4200	0,5040
ECM2LAPT41	Ordinateur portable <= 2kg (éco-participation minorée)	0,2400	0,2880
ECM2LAPT42	Ordinateur portable > 2kg (éco-participation minorée)	0,3400	0,4080
ECM2MONI01	Moniteur et ordinateur avec moniteur intégré <= 6kg	1,4200	1,7040
ECM2MONI02	Moniteur et ordinateur avec moniteur intégré > 6kg	2,5000	3,0000
ECM2TABL01	Tablette < 17 pouces	0,2500	0,3000
ECM2TABL41	Tablette < 17 pouces (éco-participation majorée)	0,5000	0,6000
ECM2TELE01	TV <= 7kg	4,1700	5,0040
ECM2TELE02	TV > 7kg et <= 12kg	7,5000	9,0000
ECM2TELE03	TV > 12kg et <= 17kg	9,1700	11,0040
ECM2TELE04	TV > 17kg et <= 25kg	12,5000	15,0000
ECM2TELE05	TV > 25kg	12,5000	15,0000
ECM2TELE41	TV <= 7kg (éco-participation minorée)	3,3400	4,0080
ECM2TELE42	TV > 7kg et <= 12kg (éco-participation minorée)	6,0000	7,2000
ECM2TELE43	TV > 12kg et <= 17kg (éco-participation minorée)	7,3400	8,8080
ECM2TELE44	TV > 17kg et <= 25kg (éco-participation minorée)	10,0000	12,0000
ECM2TELE45	TV > 25kg (éco-participation minorée)	10,0000	12,0000
ECM4AGEQ01	Autre gros équipement <= 5kg	0,5800	0,6960
ECM4AGEQ02	Autre gros équipement > 5kg et <= 9kg	1,0400	1,2480
ECM4AGEQ03	Autre gros équipement > 9kg et <= 15kg	2,0800	2,4960
ECM4AGEQ04	Autre gros équipement > 15kg et <= 35kg	4,1700	5,0040
ECM4AGEQ05	Autre gros équipement > 35kg	8,3300	9,9960
ECM4CECH01	Chauffe-eau et chaudière <= 60kg	5,0000	6,0000
ECM4CECH02	Chauffe-eau et chaudière > 60kg	10,0000	12,0000
ECM4FOSL01	Four, cuisinière, lave-linge combiné et sèche-linge <= 30kg	4,1700	5,0040
ECM4FOSL02	Four, cuisinière, lave-linge combiné et sèche-linge > 30kg	8,3300	9,9960
ECM4HUIL01	Radiateur à bain d'huile	1,6700	2,0040
ECM4LVL01	Lave-linge	8,3300	9,9960
ECM4LVL41	Lave-linge (éco-participation minorée)	6,6600	7,9920
ECM4LVA01	Lave-vaisselle	8,3300	9,9960
ECM4LVA41	Lave-vaisselle (éco-participation minorée)	6,6600	7,9920
ECM4VEAE01	Vélo à assistance électrique	2,5000	3,0000

Code Rexel	Types de matériels concernés	Eco-participation en €	
		HT	TTC base 20%
ECM5APEQ01	Autre petit équipement <= 0,2kg	0,0200	0,0240
ECM5APEQ02	Autre petit équipement > 0,2kg et <= 0,5kg	0,0600	0,0720
ECM5APEQ03	Autre petit équipement > 0,5kg et <= 1kg	0,1100	0,1320
ECM5APEQ04	Autre petit équipement > 1kg et <= 2kg	0,2100	0,2520
ECM5APEQ05	Autre petit équipement > 2kg et <= 4kg	0,4200	0,5040
ECM5APEQ06	Autre petit équipement > 4kg et <= 6kg	0,7100	0,8520
ECM5APEQ07	Autre petit équipement > 6kg et <= 8kg	1,0000	1,2000
ECM5APEQ08	Autre petit équipement > 8kg et <= 10kg	1,3300	1,5960
ECM5APEQ09	Autre petit équipement > 10kg et <= 15kg	1,7500	2,1000
ECM5APEQ10	Autre petit équipement > 15kg et <= 20kg	2,5000	3,0000
ECM5APEQ11	Autre petit équipement > 20kg	5,0000	6,0000
ECM5ASPI01	Aspirateur <= 2kg	0,2500	0,3000
ECM5ASPI02	Aspirateur > 2kg et <= 4kg	0,4200	0,5040
ECM5ASPI03	Aspirateur > 4kg et <= 6kg	0,7100	0,8520
ECM5ASPI04	Aspirateur > 6kg et <= 8kg	1,0000	1,2000
ECM5ASPI05	Aspirateur > 8kg	1,3300	1,5960
ECM5ASPI41	Aspirateur <= 2kg (éco-participation majorée)	0,3000	0,3600
ECM5ASPI42	Aspirateur > 2kg et <= 4kg (éco-participation majorée)	0,5000	0,6000
ECM5ASPI43	Aspirateur > 4kg et <= 6kg (éco-participation majorée)	0,8500	1,0200
ECM5ASPI44	Aspirateur > 6kg et <= 8kg (éco-participation majorée)	1,2000	1,4400
ECM5ASPI45	Aspirateur > 8kg (éco-participation majorée)	1,6000	1,9200
ECM5CABD01	Câble équipé de connecteur <= 0,5kg	0,0200	0,0240
ECM5CABD02	Câble équipé de connecteur > 0,5kg	0,1500	0,1800
ECM5CBTH01	Cafetière, bouilloire et théière	0,2500	0,3000
ECM5CBTH41	Cafetière, bouilloire et théière (éco-participation minorée)	0,2000	0,2400
ECM5COJP01	Console de jeux portable	0,0500	0,0600
ECM5COJP41	Console de jeux portable (éco-participation majorée)	0,0600	0,0720
ECM5COJS01	Console de jeux de salon	0,4200	0,5040
ECM5COJS41	Console de jeux de salon (éco-participation majorée)	0,5000	0,6000
ECM5MICW01	Four micro-ondes	2,5000	3,0000
ECM5PEVI01	Perceuse et visseuse <= 1,5kg	0,2500	0,3000
ECM5PEVI02	Perceuse et visseuse > 1,5kg	0,4200	0,5040
ECM5PEVI41	Perceuse et visseuse <= 1,5kg (éco-participation majorée)	0,3000	0,3600
ECM5PEVI42	Perceuse et visseuse > 1,5kg (éco-participation majorée)	0,5000	0,6000
ECM6APIT01	Autre petit équipement informatique et de télécommunication <= 0,05kg	0,0100	0,0120
ECM6APIT02	Autre petit équipement informatique et de télécommunication > 0,05kg et <= 0,2kg	0,0200	0,0240
ECM6APIT03	Autre petit équipement informatique et de télécommunication > 0,2kg et <= 0,5kg	0,0500	0,0600
ECM6APIT04	Autre petit équipement informatique et de télécommunication > 0,5kg et <= 1kg	0,1000	0,1200
ECM6APIT05	Autre petit équipement informatique et de télécommunication > 1kg et <= 2kg	0,2000	0,2400
ECM6APIT06	Autre petit équipement informatique et de télécommunication > 2kg et <= 4kg	0,3800	0,4560
ECM6APIT07	Autre petit équipement informatique et de télécommunication > 4kg et <= 6kg	0,6300	0,7560
ECM6APIT08	Autre petit équipement informatique et de télécommunication > 6kg et <= 8kg	0,9200	1,1040
ECM6APIT09	Autre petit équipement informatique et de télécommunication > 8kg et <= 10kg	1,1700	1,4040
ECM6APIT10	Autre petit équipement informatique et de télécommunication > 10kg et <= 15kg	1,6700	2,0040
ECM6APIT11	Autre petit équipement informatique et de télécommunication > 15kg et <= 20kg	2,5000	3,0000
ECM6APIT12	Autre petit équipement informatique et de télécommunication > 20kg	4,1700	5,0040

\* Tarifs donnés à titre indicatif, susceptibles d'évoluer selon décision de chaque éco-organisme.



# MONTANT DES ECO-PARTICIPATIONS AU 15 AOÛT 2018 DE CHAQUE ECO-ORGANISME\*

## ECO-PARTICIPATION MENAGER

Code Roxel	Types de matériels concernés	Eco-participation en €	
		HT	TTC base 20%
<b>Eco-organisme ECOLOGIC (suite)</b>			
ECM6CABIO1	Câble équipé de connecteur	0,0200	0,0240
ECM6CELL01	Téléphone GSM et smartphone	0,0200	0,0240
ECM6CELL41	Téléphone GSM et smartphone (éco-participation majorée)	0,0400	0,0480
ECM6COMP01	Ordinateur fixe <= 6kg	0,6000	0,7200
ECM6COMP02	Ordinateur fixe > 6kg	1,2000	1,4400
ECM6COMP41	Ordinateur fixe <= 6kg (éco-participation minorée)	0,4800	0,5760
ECM6COMP42	Ordinateur fixe > 6kg (éco-participation minorée)	0,9600	1,1520
ECM6PRIN01	Imprimante <= 5kg	0,4200	0,5040
ECM6PRIN02	Imprimante > 5kg et <= 10kg	0,7500	0,9000
ECM6PRIN03	Imprimante > 10kg	1,5000	1,8000
ECM6PRIN41	Imprimante <= 5kg (éco-participation minorée)	0,3400	0,4080
ECM6PRIN42	Imprimante > 5kg et <= 10kg (éco-participation minorée)	0,6000	0,7200
ECM6PRIN43	Imprimante > 10kg (éco-participation minorée)	1,2000	1,4400
<b>Eco-organisme ECOLOGIC PRO</b>			
ECADA01	Autre équipement de distribution automatique hors froid	0,0300	0,0360
ECADAFO1	Autre équipement de distribution automatique réfrigérée	0,0700	0,0840
ECAIRO1	Equipement de traitement de l'air et de l'eau hors NH3 et fluide frigorigène	0,0400	0,0480
ECAUDE01	Autre équipement de catégorie 2	0,0700	0,0840
ECAUTUN01	Autre équipement de catégorie 1	0,0700	0,0840
ECCHA01	Equipement de chauffage et d'eau chaude sanitaire	0,0400	0,0480
ECCPFM01	Equipement pour réfrigérer, conserver et entreposer les produits alimentaires (groupe logé hors NH3)	0,0700	0,0840
ECCPG01	Equip. de cuisine sans fluide frigorigène ni mousse expansée suite désinstal. par un professionnel	0,0200	0,0240
ECCPHR01	Equipement de préparation culinaire	0,0350	0,0420
ECCPNH01	Equipement contenant du NH3	0,2500	0,3000
ECDABM01	Equipement de distribution automatique d'argent	0,0300	0,0360
ECDANA01	Equipement de distribution automatique de produit non alimentaire hors froid	0,0300	0,0360
ECDANAFO1	Equipement de distribution automatique réfrigérée de produit non alimentaire	0,0700	0,0840
ECDAPA01	Equipement de distribution automatique de boisson et produit alimentaire hors froid	0,0300	0,0360
ECDAPAFO1	Equipement de distribution automatique réfrigérée de boisson et produit alimentaire	0,0700	0,0840
EC9998	TAXE DE BASE KIT ECOLOGIC	0,0010	0,0012
ECETM01	Générateur thermodynamique et équipement d'échange thermique monobloc	0,0250	0,0300
ECETUI01	Unité intérieure ne contenant ni fluide ni mousse expansée lors de leur désinstallation	0,0250	0,0300
ECETV01	Générateur thermodynamique et équip. d'échange thermique vide de fluide suite désinstallation	0,0150	0,0180
ECHBS01	Equipement de coiffure, de soin et d'hygiène	0,0400	0,0480
ECJEA01	Appareil automatique pour café, bar et salle de jeux	0,0450	0,0540
ECJEAS01	Appareil de simulation	0,0450	0,0540
ECJECE01	Autre équipement de jeux comportant des composants électriques ou électroniques	0,0450	0,0540
ECJEMS01	Machine à sous	0,0450	0,0540
ECJERC01	Appareil radiocommandé ou téléguidé	0,0450	0,0540
ECJETJ01	Table de jeux	0,0450	0,0540
ECLNEL01	Equipement de lavage hors lavage à sec, équipement d'échange thermique et hors NH3	0,0400	0,0480
ECLNEN01	Equipement d'entretien et de nettoyage	0,0400	0,0480
ECLNSP01	Equipement de lavage à sec et pressing hors équipement d'échange thermique et hors NH3	0,0400	0,0480
ECLOAE01	Autre équipement de loisir nécessitant une dépollution spécifique	0,0750	0,0900

## CHAQUE PRODUCTEUR S'ENGAGE AVEC L'ÉCO-ORGANISME DE SON CHOIX

Code Roxel	Types de matériels concernés	Eco-participation en €	
		HT	TTC base 20%
ECLOED01	Eclairage décoratif	0,0450	0,0540
ECLOPS01	Equipement pour parc à thème, salle de spectacle et évènement	0,0450	0,0540
ECLOVE01	Véhicule électrique de loisir non homologué et assimilé	0,0450	0,0540
ECOUMP01	Machine de production et process industriel	0,0250	0,0300
ECOUNIO1	Equipement de nettoyage industriel	0,0250	0,0300
ECOUNSO1	Equipement ou machine non standard nécessitant une dépollution spécifique	0,0350	0,0420
ECOUTP01	Equipement pour l'industrie du bâtiment, l'entretien des forêts et espaces verts et électroportatif	0,0250	0,0300
EC0801	Equipement audio	0,0150	0,0180
EC0802	Equipement vidéo	0,0500	0,0600
EC0803	Autre équipement audio-visuel et accessoire	0,0500	0,0600
EC0804	Affichage	0,0800	0,0960
ECPIEA01	Pièce détachée électrique pour équipement audio-visuel	0,0500	0,0600
ECPIECO1	Pièce détachée électrique pour équipement de cuisine professionnelle	0,0350	0,0420
ECPIED01	Pièce détachée électrique pour distribution automatique	0,0300	0,0360
ECPIEE01	Pièce détachée électrique pour équipement d'échange thermique	0,0400	0,0480
ECPIEH01	Pièce détachée électrique pour équipement d'hygiène, beauté et autre	0,0400	0,0480
ECPIEI01	Pièce détachée électrique pour équipement informatique et de télécommunication	0,0400	0,0480
ECPIEJO1	Pièce détachée électrique pour jeux	0,0450	0,0540
ECPIELO1	Pièce détachée électrique pour équipement de lavage, pressing, nettoyage et loisir	0,0400	0,0480
ECPIEO01	Pièce détachée électrique pour outil électrique et électronique hors gros outil industriel fixe	0,0250	0,0300
ECPIES01	Pièce détachée électrique pour équipement de sport	0,0450	0,0540
ECPIETO1	Pièce détachée électrique pour équipement de chauffage et traitement d'air	0,0400	0,0480
EC0701	Serveur, ordinateur professionnel, sous-ensemble et câble	0,0100	0,0120
EC0702	Equipement réseau et infrastructure	0,0250	0,0300
EC0703	Borne de commande sans écran	0,0300	0,0360
EC0704	Impression avec format >= A3	0,0350	0,0420
EC0705	Impression avec format <= A4	0,0400	0,0480
EC0706	Téléphonie d'entreprise, support mémoire amovible et autre EEE informatique et de télécommunication	0,0400	0,0480
EC0707	Borne de commande avec écran	0,0400	0,0480
EC0708	Moniteur	0,0800	0,0960
ECSPACO1	Accessoire de sport	0,0450	0,0540
ECSPAEO1	Autre équipement de sport nécessitant une dépollution spécifique	0,0750	0,0900
ECSPAPO1	Appareil pour le sport	0,0450	0,0540
<b>Eco-organisme ECO-MOBILIER</b>			
EM0001	Produit relevant du décret 2012-22 du 6 janvier 2012 relatif à la gestion des déchets d'ameublement	0,0100	0,0120
EM0002	Produit relevant du décret 2012-22 du 6 janvier 2012 relatif à la gestion des déchets d'ameublement	0,0400	0,0480
EM0003	Produit relevant du décret 2012-22 du 6 janvier 2012 relatif à la gestion des déchets d'ameublement	0,0800	0,0960
EM0004	Produit relevant du décret 2012-22 du 6 janvier 2012 relatif à la gestion des déchets d'ameublement	0,1300	0,1560
EM0005	Produit relevant du décret 2012-22 du 6 janvier 2012 relatif à la gestion des déchets d'ameublement	0,1700	0,2040
EM0006	Produit relevant du décret 2012-22 du 6 janvier 2012 relatif à la gestion des déchets d'ameublement	0,3300	0,3960
EM0007	Produit relevant du décret 2012-22 du 6 janvier 2012 relatif à la gestion des déchets d'ameublement	0,4200	0,5040

\* Tarifs donnés à titre indicatif, susceptibles d'évoluer selon décision de chaque éco-organisme.

# MONTANT DES ECO-PARTICIPATIONS AU 15 AOÛT 2018 DE CHAQUE ECO-ORGANISME\*

## ECO-PARTICIPATION MENAGER

## CHAQUE PRODUCTEUR S'ENGAGE AVEC L'ÉCO-ORGANISME DE SON CHOIX

Code Rexel	Types de matériels concernés	Eco-participation en €	
		HT	TTC base 20%
<b>Eco-organisme ECO-MOBILIER (suite)</b>			
EM0008	Produit relevant du décret 2012-22 du 6 janvier 2012 relatif à la gestion des déchets d'ameublement	0,8300	0,9960
EM0009	Produit relevant du décret 2012-22 du 6 janvier 2012 relatif à la gestion des déchets d'ameublement	1,2500	1,5000
EM0010	Produit relevant du décret 2012-22 du 6 janvier 2012 relatif à la gestion des déchets d'ameublement	1,6700	2,0040
EM0011	Produit relevant du décret 2012-22 du 6 janvier 2012 relatif à la gestion des déchets d'ameublement	2,0800	2,4960
EM0012	Produit relevant du décret 2012-22 du 6 janvier 2012 relatif à la gestion des déchets d'ameublement	2,5000	3,0000
EM0013	Produit relevant du décret 2012-22 du 6 janvier 2012 relatif à la gestion des déchets d'ameublement	2,9200	3,5040
EM0014	Produit relevant du décret 2012-22 du 6 janvier 2012 relatif à la gestion des déchets d'ameublement	3,3300	3,9960
EM0015	Produit relevant du décret 2012-22 du 6 janvier 2012 relatif à la gestion des déchets d'ameublement	3,7500	4,5000
EM0016	Produit relevant du décret 2012-22 du 6 janvier 2012 relatif à la gestion des déchets d'ameublement	4,1700	5,0040
EM0017	Produit relevant du décret 2012-22 du 6 janvier 2012 relatif à la gestion des déchets d'ameublement	5,4200	6,5040
EM0018	Produit relevant du décret 2012-22 du 6 janvier 2012 relatif à la gestion des déchets d'ameublement	5,8300	6,9960
EM0019	Produit relevant du décret 2012-22 du 6 janvier 2012 relatif à la gestion des déchets d'ameublement	6,6700	8,0040
EM0020	Produit relevant du décret 2012-22 du 6 janvier 2012 relatif à la gestion des déchets d'ameublement	7,5000	9,0000
EM0021	Produit relevant du décret 2012-22 du 6 janvier 2012 relatif à la gestion des déchets d'ameublement	8,3300	9,9960
EM0022	Produit relevant du décret 2012-22 du 6 janvier 2012 relatif à la gestion des déchets d'ameublement	10,8300	12,9960
EM0023	Produit relevant du décret 2012-22 du 6 janvier 2012 relatif à la gestion des déchets d'ameublement	15,0000	18,0000
EM0024	Produit relevant du décret 2012-22 du 6 janvier 2012 relatif à la gestion des déchets d'ameublement	19,1700	23,0040
EM0025	Produit relevant du décret 2012-22 du 6 janvier 2012 relatif à la gestion des déchets d'ameublement	23,3300	27,9960
EM0026	Produit relevant du décret 2012-22 du 6 janvier 2012 relatif à la gestion des déchets d'ameublement	27,5000	33,0000
EM0027	Produit relevant du décret 2012-22 du 6 janvier 2012 relatif à la gestion des déchets d'ameublement	31,6700	38,0040
EM0028	Produit relevant du décret 2012-22 du 6 janvier 2012 relatif à la gestion des déchets d'ameublement	35,8300	42,9960
EM0029	Produit relevant du décret 2012-22 du 6 janvier 2012 relatif à la gestion des déchets d'ameublement	40,0000	48,0000
EM0030	Produit relevant du décret 2012-22 du 6 janvier 2012 relatif à la gestion des déchets d'ameublement	44,1700	53,0040
EM0031	Produit relevant du décret 2012-22 du 6 janvier 2012 relatif à la gestion des déchets d'ameublement	48,3300	57,9960
EM0032	Produit relevant du décret 2012-22 du 6 janvier 2012 relatif à la gestion des déchets d'ameublement	52,5000	63,0000
EM0033	Produit relevant du décret 2012-22 du 6 janvier 2012 relatif à la gestion des déchets d'ameublement	56,6700	68,0040
EM0034	Produit relevant du décret 2012-22 du 6 janvier 2012 relatif à la gestion des déchets d'ameublement	60,8300	72,9960
EM0035	Produit relevant du décret 2012-22 du 6 janvier 2012 relatif à la gestion des déchets d'ameublement	65,0000	78,0000
EM0036	Produit relevant du décret 2012-22 du 6 janvier 2012 relatif à la gestion des déchets d'ameublement	69,1700	83,0040
EM0037	Produit relevant du décret 2012-22 du 6 janvier 2012 relatif à la gestion des déchets d'ameublement	73,3300	87,9960
EM0038	Produit relevant du décret 2012-22 du 6 janvier 2012 relatif à la gestion des déchets d'ameublement	77,5000	93,0000
EM0039	Produit relevant du décret 2012-22 du 6 janvier 2012 relatif à la gestion des déchets d'ameublement	81,6700	98,0040
EM0040	Produit relevant du décret 2012-22 du 6 janvier 2012 relatif à la gestion des déchets d'ameublement	85,8300	102,9960
EM0041	Produit relevant du décret 2012-22 du 6 janvier 2012 relatif à la gestion des déchets d'ameublement	90,0000	108,0000
EM0042	Produit relevant du décret 2012-22 du 6 janvier 2012 relatif à la gestion des déchets d'ameublement	5,0000	6,0000
EM0043	Produit relevant du décret 2012-22 du 6 janvier 2012 relatif à la gestion des déchets d'ameublement	0,3400	0,4080
EM0044	Produit relevant du décret 2012-22 du 6 janvier 2012 relatif à la gestion des déchets d'ameublement	0,6800	0,8160
EM0045	Produit relevant du décret 2012-22 du 6 janvier 2012 relatif à la gestion des déchets d'ameublement	0,8400	1,0080
EM0046	Produit relevant du décret 2012-22 du 6 janvier 2012 relatif à la gestion des déchets d'ameublement	1,6800	2,0160
EM0047	Produit relevant du décret 2012-22 du 6 janvier 2012 relatif à la gestion des déchets d'ameublement	0,0200	0,0240
EM0048	Produit relevant du décret 2012-22 du 6 janvier 2012 relatif à la gestion des déchets d'ameublement	0,0500	0,0600
EM0049	Produit relevant du décret 2012-22 du 6 janvier 2012 relatif à la gestion des déchets d'ameublement	0,0900	0,1080
EM0050	Produit relevant du décret 2012-22 du 6 janvier 2012 relatif à la gestion des déchets d'ameublement	0,1500	0,1800
EM0051	Produit relevant du décret 2012-22 du 6 janvier 2012 relatif à la gestion des déchets d'ameublement	0,2100	0,2520
EM0052	Produit relevant du décret 2012-22 du 6 janvier 2012 relatif à la gestion des déchets d'ameublement	0,3800	0,4560
EM0053	Produit relevant du décret 2012-22 du 6 janvier 2012 relatif à la gestion des déchets d'ameublement	0,5000	0,6000
EM0054	Produit relevant du décret 2012-22 du 6 janvier 2012 relatif à la gestion des déchets d'ameublement	0,9200	1,1040
EM0055	Produit relevant du décret 2012-22 du 6 janvier 2012 relatif à la gestion des déchets d'ameublement	0,9600	1,1520
EM0056	Produit relevant du décret 2012-22 du 6 janvier 2012 relatif à la gestion des déchets d'ameublement	1,0000	1,2000
EM0057	Produit relevant du décret 2012-22 du 6 janvier 2012 relatif à la gestion des déchets d'ameublement	1,4200	1,7040
EM0058	Produit relevant du décret 2012-22 du 6 janvier 2012 relatif à la gestion des déchets d'ameublement	1,4600	1,7520
EM0059	Produit relevant du décret 2012-22 du 6 janvier 2012 relatif à la gestion des déchets d'ameublement	1,5000	1,8000
EM0060	Produit relevant du décret 2012-22 du 6 janvier 2012 relatif à la gestion des déchets d'ameublement	1,9200	2,3040
EM0061	Produit relevant du décret 2012-22 du 6 janvier 2012 relatif à la gestion des déchets d'ameublement	2,0000	2,4000
EM0062	Produit relevant du décret 2012-22 du 6 janvier 2012 relatif à la gestion des déchets d'ameublement	2,3300	2,7960
EM0063	Produit relevant du décret 2012-22 du 6 janvier 2012 relatif à la gestion des déchets d'ameublement	4,0000	4,8000
EM0064	Produit relevant du décret 2012-22 du 6 janvier 2012 relatif à la gestion des déchets d'ameublement	4,3300	5,1960
EM0065	Produit relevant du décret 2012-22 du 6 janvier 2012 relatif à la gestion des déchets d'ameublement	4,5800	5,4960
EM0066	Produit relevant du décret 2012-22 du 6 janvier 2012 relatif à la gestion des déchets d'ameublement	7,0000	8,4000
EM0067	Produit relevant du décret 2012-22 du 6 janvier 2012 relatif à la gestion des déchets d'ameublement	7,0800	8,4960
EM0068	Produit relevant du décret 2012-22 du 6 janvier 2012 relatif à la gestion des déchets d'ameublement	7,9200	9,5040
EM0069	Produit relevant du décret 2012-22 du 6 janvier 2012 relatif à la gestion des déchets d'ameublement	8,7500	10,5000
EM0070	Produit relevant du décret 2012-22 du 6 janvier 2012 relatif à la gestion des déchets d'ameublement	9,1700	11,0040

\* Tarifs donnés à titre indicatif, susceptibles d'évoluer selon décision de chaque éco-organisme.

# MONTANT DES ECO-PARTICIPATIONS AU 15 AOÛT 2018 DE CHAQUE ECO-ORGANISME\*

## ECO-PARTICIPATION MENAGER

## CHAQUE PRODUCTEUR S'ENGAGE AVEC L'ÉCO-ORGANISME DE SON CHOIX

Code Rexel	Types de matériels concernés	Eco-participation en €	
		HT	TTC base 20%
<b>Eco-organisme ECO-MOBILIER (suite)</b>			
EM0071	Produit relevant du décret 2012-22 du 6 janvier 2012 relatif à la gestion des déchets d'ameublement	9,5800	11,4960
EM0072	Produit relevant du décret 2012-22 du 6 janvier 2012 relatif à la gestion des déchets d'ameublement	12,5000	15,0000
EM0073	Produit relevant du décret 2012-22 du 6 janvier 2012 relatif à la gestion des déchets d'ameublement	17,5000	21,0000
EM0074	Produit relevant du décret 2012-22 du 6 janvier 2012 relatif à la gestion des déchets d'ameublement	21,6700	26,0040
EM0075	Produit relevant du décret 2012-22 du 6 janvier 2012 relatif à la gestion des déchets d'ameublement	26,6700	32,0040
EM0076	Produit relevant du décret 2012-22 du 6 janvier 2012 relatif à la gestion des déchets d'ameublement	36,6700	44,0040
EM0077	Produit relevant du décret 2012-22 du 6 janvier 2012 relatif à la gestion des déchets d'ameublement	41,6700	50,0040
EM0078	Produit relevant du décret 2012-22 du 6 janvier 2012 relatif à la gestion des déchets d'ameublement	46,6700	56,0040
EM0079	Produit relevant du décret 2012-22 du 6 janvier 2012 relatif à la gestion des déchets d'ameublement	51,6700	62,0040
EM0080	Produit relevant du décret 2012-22 du 6 janvier 2012 relatif à la gestion des déchets d'ameublement	61,6700	74,0040
EM0081	Produit relevant du décret 2012-22 du 6 janvier 2012 relatif à la gestion des déchets d'ameublement	66,6700	80,0040
EM0082	Produit relevant du décret 2012-22 du 6 janvier 2012 relatif à la gestion des déchets d'ameublement	71,6700	86,0040
EM0083	Produit relevant du décret 2012-22 du 6 janvier 2012 relatif à la gestion des déchets d'ameublement	76,6700	92,0040
EM0084	Produit relevant du décret 2012-22 du 6 janvier 2012 relatif à la gestion des déchets d'ameublement	86,6700	104,0040
EM0085	Produit relevant du décret 2012-22 du 6 janvier 2012 relatif à la gestion des déchets d'ameublement	91,6700	110,0040
EM0086	Produit relevant du décret 2012-22 du 6 janvier 2012 relatif à la gestion des déchets d'ameublement	96,6700	116,0040
EM0087	Produit relevant du décret 2012-22 du 6 janvier 2012 relatif à la gestion des déchets d'ameublement	101,6700	122,0040
EM0088	Produit relevant du décret 2012-22 du 6 janvier 2012 relatif à la gestion des déchets d'ameublement	106,6700	128,0040
EM0089	Produit relevant du décret 2012-22 du 6 janvier 2012 relatif à la gestion des déchets d'ameublement	3,0000	3,6000
EM0090	Produit relevant du décret 2012-22 du 6 janvier 2012 relatif à la gestion des déchets d'ameublement	4,6600	5,5920
EM0091	Produit relevant du décret 2012-22 du 6 janvier 2012 relatif à la gestion des déchets d'ameublement	5,8400	7,0080
EM9999	TAXE DE BASE KIT ECO-MOBILIER	0,0010	0,0012
<b>Eco-organisme ECO-SYSTEMES</b>			
ES11010	Réfrigérateur et congélateur > 40kg et <= 80kg avec fluide frigorigène de PRG <= 15	15,0000	18,0000
ES11011	Réfrigérateur et congélateur > 40kg et <= 80kg avec fluide frigorigène de PRG > 15	18,0000	21,6000
ES11020	Réfrigérateur et congélateur <= 40kg avec fluide frigorigène de PRG <= 15	8,3300	9,9960
ES11021	Réfrigérateur et congélateur <= 40kg avec fluide frigorigène de PRG > 15	10,0000	12,0000
ES11030	GEM Froid hors réfrigérateur, congélateur et climatiseur > 40kg et <= 80kg	15,0000	18,0000
ES11040	GEM Froid hors réfrigérateur, congélateur et climatiseur <= 40kg	8,3300	9,9960
ES11050	Pompe à chaleur, climatiseur et chauffe-eau thermodynamique	6,6700	8,0040
ES11080	Réfrigérateur et congélateur > 80kg avec fluide frigorigène de PRG <= 15	19,1700	23,0040
ES11081	Réfrigérateur et congélateur > 80kg avec fluide frigorigène de PRG > 15	23,0000	27,6000

Code Rexel	Types de matériels concernés	Eco-participation en €	
		HT	TTC base 20%
ES11090	GEM Froid hors réfrigérateur, congélateur et climatiseur > 80kg	19,1700	23,0040
ES14010	Lave-linge et lave-vaisselle (éco-participation minorée)	6,6700	8,0040
ES14011	Lave-linge et lave-vaisselle	8,3300	9,9960
ES14020	GEM hors Froid et hors lave-linge et lave-vaisselle	8,3300	9,9960
ES14030	Moyen électro-ménager (hotte, table de cuisson...)	4,1700	5,0040
ES14040	Équipement pour la ventilation > 5kg	1,6700	2,0040
ES14050	Équipement pour la ventilation <= 5kg et > 500g	0,8300	0,9960
ES14060	Équipement pour la ventilation <= 500g	0,1700	0,2040
ES14070	Chauffe-eau à accumulation, ballon et chaudière	5,0000	6,0000
ES14080	Appareil de chauffage électrique > 5kg	1,6700	2,0040
ES14090	Appareil de chauffage électrique <= 5kg	0,8300	0,9960
ES14110	Très petit appareil de chauffage (<500g) et équip. passif associé à un équip. de la cat. 01 (câble...)	0,0200	0,0240
ES14120	Four micro-ondes	2,5000	3,0000
ES25010	Aspirateur (éco-participation minorée)	0,8300	0,9960
ES25011	Aspirateur	1,0000	1,2000
ES25020	Petit Electro Ménager (hors aspirateur)	0,8300	0,9960
ES25030	Cafetière, bouilloire et théière (éco-participation minorée)	0,2000	0,2400
ES25031	Cafetière, bouilloire et théière	0,2500	0,3000
ES25040	Petit Electro Ménager (hors cafetière, bouilloire et théière)	0,2500	0,3000
ES25050	Très Petit Electro Ménager, produits d'hygiène, beauté et santé	0,0800	0,0960
ES25060	Équipement passif associé à un équipement de la catégorie 02 (câble...)	0,0200	0,0240
ES32050	Ordinateur portable >= 7 pouces (éco-participation minorée)	0,3400	0,4080
ES32051	Ordinateur portable >= 7 pouces	0,4200	0,5040
ES32060	Tablette >= 7 pouces (éco-participation minorée)	0,4200	0,5040
ES32061	Tablette >= 7 pouces	0,8400	1,0080
ES32070	Moniteur sans tuner TV > 5kg	2,0800	2,4960
ES32080	Moniteur sans tuner TV <= 5kg	1,2500	1,5000
ES32090	Moniteur avec tuner TV > 49 pouces	12,5000	15,0000
ES32100	Moniteur avec tuner TV > 32 pouces et <= 49 pouces	8,3300	9,9960
ES32110	Moniteur avec tuner TV <= 32 pouces	4,1700	5,0040
ES35120	Cartouche d'encre pour imprimante monofonctionnelle <=15kg ou multifonctionnelle de type ménager	0,0200	0,0240
ES36010	Ordinateur fixe (éco-participation minorée)	1,0000	1,2000
ES36011	Ordinateur fixe	1,2500	1,5000
ES36020	Imprimante (éco-participation minorée)	0,6600	0,7920
ES36021	Imprimante	0,8300	0,9960
ES36030	Équipement informatique et télécommunication (hors imprimante)	0,8300	0,9960
ES36040	Petit équipement informatique et télécommunication (clavier, souris, GPS, répondeur...) < 7 pouces	0,0800	0,0960
ES36050	Téléphone mobile avec présence de connectique standardisée (chargeur)	0,0200	0,0240
ES36051	Téléphone mobile avec absence de connectique standardisée (chargeur)	0,0400	0,0480
ES36060	Très Petit Equip. informatique et télécom. et équip. passif associé à un équip. de la catégorie 03	0,0200	0,0240
ES42070	TV > 49 pouces (éco-participation minorée)	10,0000	12,0000
ES42071	TV > 49 pouces	12,5000	15,0000
ES42080	TV > 32 pouces et <= 49 pouces (éco-participation minorée)	6,6700	8,0040
ES42081	TV > 32 pouces et <= 49 pouces	8,3300	9,9960

\* Tarifs donnés à titre indicatif, susceptibles d'évoluer selon décision de chaque éco-organisme.

# MONTANT DES ECO-PARTICIPATIONS AU 15 AOÛT 2018 DE CHAQUE ECO-ORGANISME\*

## ECO-PARTICIPATION MENAGER

Code Rexel	Types de matériels concernés	Eco-participation en €	
		HT	TTC base 20%
<b>Eco-organisme ECO-SYSTEMES (suite)</b>			
ES42090	TV <= 32 pouces (éco-participation minorée)	3,3300	3,9960
ES42091	TV <= 32 pouces	4,1700	5,0040
ES45010	Gros Equipement Grand Public (ampli, chaine, home-cinéma, lecteur DVD et BD...)	1,6700	2,0040
ES45020	Moyen Equipement Grand Public (cadre numérique, disque dur multimédia, vidéoprojecteur...) < 7 pouces	0,4200	0,5040
ES45030	Petit Equipement Grand Public (télécommande, dictaphone, casque, microphone, parabole...)	0,0800	0,0960
ES45040	Très Petit Equipement Grand Public et équipement passif associé à un équipement de la catégorie 04	0,0200	0,0240
ES64010	Gros outillage (outillage stationnaire ou non portatif)	2,0800	2,4960
ES65010	Perceuse et visseuse (éco-participation minorée)	0,4200	0,5040
ES65011	Perceuse et visseuse	0,5000	0,6000
ES65020	Petit outillage (outillage portatif, hors perceuse et visseuse)	0,4200	0,5040
ES74050	Jouet, équipement de loisir et sport (hors console de jeux) > 10kg	1,6700	2,0040
ES74090	Luminaire >10kg	1,6700	2,0040
ES75010	Console de jeux <= 500g (éco-participation minorée)	0,0800	0,0960
ES75011	Console de jeux <= 500g	0,1000	0,1200
ES75020	Console de jeux > 500g (éco-participation minorée)	0,1700	0,2040
ES75021	Console de jeux > 500g	0,2000	0,2400
ES75030	Jouet, équipement de loisir et sport (hors console de jeux) <= 500g	0,0800	0,0960
ES75040	Jouet, équipement de loisir et sport (hors console de jeux) > 500g et <= 10kg	0,1700	0,2040
ES75060	Luminaire <=500g	0,0800	0,0960
ES75070	Luminaire > 500g et <= 3,5kg	0,1700	0,2040
ES75080	Luminaire > 3,5kg et <= 10kg	0,3800	0,4560
ES84010	Equipement médical > 5kg et <= 50kg	1,6700	2,0040
ES84020	Equipement médical > 50kg	7,0000	8,4000
ES85010	Equipement médical <= 5kg	0,0800	0,0960
ES95010	Equipement de contrôle et de surveillance <7 pouces, appareillage électrique	0,1200	0,1440
ES95020	Très petit appareillage électrique et équipement passif (prise, multiprises, prolongateur...)	0,0200	0,0240
ES9997	TAXE DE BASE KIT ECO-SYSTEMES	0,0000	0,0000
ES9999	TAXE DE BASE KIT ECO-SYSTEMES	0,0010	0,0012
<b>Eco-organisme ESR</b>			
SRP0101	Equipements aérauliques <=300kg	3,0000	3,6000
SRP0102	Equipements aérauliques >300kg	17,0000	20,4000
SRP0103	Aérothermes	1,9000	2,2800
SRP0104	Equipements de climatisation contenant plus de 2kg de fluide frigorigène <=500kg	3,0000	3,6000
SRP0105	Equipements de climatisation contenant plus de 2kg de fluide frigorigène >500kg	13,4000	16,0800
SRP0106	Equipements monoblocs avec charge de fluide <2kg	6,0000	7,2000
SRP0107	Equipements de production d'eau chaude <=400L	3,3400	4,0080
SRP0108	Equipements de production d'eau chaude >400L	10,3500	12,4200
SRP0109	Equipements de chauffage	1,0000	1,2000
SRP0110	Chaudières	3,3400	4,0080
SRP0111	Unités terminales sans fluide frigorigène	0,8400	1,0080
SRP0112	Equipements de froid <= 500kg	8,8000	10,5600
SRP0113	Equipements de froid > 500kg	40,0000	48,0000
SRP0114	Gros équipements de cuisson, séchage, lavage et préparation >20kg et <=120kg	3,0000	3,6000

## ECO-PARTICIPATION PRO

Code Rexel	Types de matériels concernés	Eco-participation en €	
		HT	TTC base 20%
SRP0115	Gros équipements de cuisson, séchage, lavage et préparation >120kg et <=500kg	6,0000	7,2000
SRP0116	Gros équipements de cuisson, séchage, lavage et préparation >500kg	20,0000	24,0000
SRP0201	Petits équipements de cuisson, séchage, lavage et préparation <=20kg	0,4200	0,5040
SRP0202	Sous-ensembles rattachés à un équipement des catégories 1 ou 2 <=0,2kg	0,0100	0,0120
SRP0203	Sous-ensembles rattachés à un équipement des catégories 1 ou 2 >0,2kg et <=1kg	0,0200	0,0240
SRP0204	Sous-ensembles rattachés à un équipement des catégories 1 ou 2 >1kg et <=5kg	0,1700	0,2040
SRP0205	Sous-ensembles rattachés à un équipement des catégories 1 ou 2 >5kg et <=10kg	0,4200	0,5040
SRP0206	Sous-ensembles rattachés à un équipement des catégories 1 ou 2 >10kg et <=20kg	1,4000	1,6800
SRP0501	Appareils d'éclairage intérieur et leurs alimentations	0,0730	0,0876
SRP0502	Appareils d'éclairage extérieur et leurs alimentations	0,0730	0,0876
SRP0503	Systèmes de gestion d'éclairage	0,0730	0,0876
SRP0504	Appareils d'éclairage de sécurité	0,0730	0,0876
SRP0505	Appareils de signalisation lumineuse	0,0730	0,0876
SRP0506	Enseignes lumineuses	0,0730	0,0876
SRP0601	Moteurs basse tension <75kW <=1kg	0,0200	0,0240
SRP0602	Moteurs basse tension <75kW >1kg et <=5kg	0,0600	0,0720
SRP0603	Moteurs basse tension <75kW >5kg et <=20kg	0,1000	0,1200
SRP0604	Moteurs basse tension <75kW >20kg et <=120kg	0,5000	0,6000
SRP0605	Moteurs basse tension <75kW >120kg	3,0000	3,6000
SRP0606	Systèmes d'encaissement ou de paiement	10,5000	12,6000
SRP0607	Matériels de nettoyage industriel <=1kg	0,0300	0,0360
SRP0608	Matériels de nettoyage industriel >1kg et <=10kg	0,0900	0,1080
SRP0609	Matériels de nettoyage industriel >10kg et <=20kg	0,3000	0,3600
SRP0610	Matériels de nettoyage industriel >20kg et <=120kg	1,0000	1,2000
SRP0611	Matériels de nettoyage industriel >120kg et <=250kg	3,2000	3,8400
SRP0612	Matériels de nettoyage industriel >250kg	7,0000	8,4000
SRP0613	Outillages mobiles de chantier <=1kg	0,0200	0,0240
SRP0614	Outillages mobiles de chantier >1kg et <=5kg	0,0800	0,0960
SRP0615	Outillages mobiles de chantier >5kg et <=20kg	0,2500	0,3000
SRP0616	Outillages mobiles de chantier >20kg et <=120kg	1,0000	1,2000
SRP0617	Outillages mobiles de chantier >120kg	3,2000	3,8400
SRP0618	Outils et machines de production <=1kg	0,0200	0,0240
SRP0619	Outils et machines de production >1kg et <=5kg	0,0800	0,0960
SRP0620	Outils et machines de production >5kg et <=20kg	0,2500	0,3000
SRP0621	Outils et machines de production >20kg et <=120kg	1,0000	1,2000
SRP0622	Outils et machines de production >120kg et <=250kg	3,2000	3,8400
SRP0801	Dispositifs médicaux fixes >250kg	0,1210	0,1452
SRP0802	Dispositifs médicaux mobiles >50kg et <=250kg	0,1640	0,1968
SRP0803	Dispositifs médicaux portables <=50kg	0,1210	0,1452
SRP0804	Mobiliers médicaux	0,0800	0,0960
SRP0805	Dispositifs médicaux d'hygiène	0,1210	0,1452
SRP0806	Dispositifs médicaux frigorifiques	0,1950	0,2340
SRP0807	Dispositifs médicaux de diagnostic in vitro fixes >250kg	0,2520	0,3024
SRP0808	Dispositifs médicaux de diagnostic in vitro mobiles >50 et <=250kg	0,3520	0,4224
SRP0809	Dispositifs médicaux de diagnostic in vitro portables <=50kg	0,1300	0,1560

\* Tarifs donnés à titre indicatif, susceptibles d'évoluer selon décision de chaque éco-organisme.

# MONTANT DES ECO-PARTICIPATIONS AU 15 AOÛT 2018 DE CHAQUE ECO-ORGANISME\*

## ECO-PARTICIPATION PRO

## CHAQUE PRODUCTEUR S'ENGAGE AVEC L'ÉCO-ORGANISME DE SON CHOIX

Code Rexel	Types de matériels concernés	Eco-participation en €	
		HT	TTC base 20%
<b>Eco-organisme ESR (suite)</b>			
SRP0810	Dispositifs utilisés pour la fabrication de prothèses	0,1210	0,1452
SRP0811	Postes de traitement dentaire	0,4000	0,4800
SRP0901	Appareils de gestion et de régulation d'énergie	0,0730	0,0876
SRP0902	Appareils électroniques de sécurité	0,0790	0,0948
SRP0903	Systèmes de sécurité incendie	0,0830	0,0996
SRP0904	Systèmes de fermeture et de protection solaire	0,0670	0,0804
SRP0905	Appareils de mesure et de test	0,0800	0,0960
SRP0906	Appareils de surveillance et de contrôle des installations industrielles	0,0770	0,0924
SRP0907	Alimentations électriques et leurs dispositifs de contrôle	0,0610	0,0732
SRP0908	Appareils de surveillance et de contrôle des paramètres zootecniques	0,0730	0,0876
SRP0909	Moteurs et actionneurs motorisés pour autres applications	0,0250	0,0300
SRP0910	Ventouses électromagnétiques	0,0350	0,0420
SRP0911	Compteurs Linky Enedis	0,0320	0,0384
SRP1001	Free standing chaud et distributeurs automatiques au sol sans fluide frigorigène	7,0400	8,4480
SRP1002	Table top chaud et distributeurs automatiques sur comptoir ou mural sans fluide frigorigène >30kg	2,2200	2,6640
SRP1003	Table top chaud et distributeurs automatiques sur comptoir ou mural sans fluide frigorigène <=30kg	0,6900	0,8280
SRP1004	Free standing froid et distributeurs automatiques au sol avec fluide frigorigène	16,9600	20,3520
SRP1005	Table top froid et distributeurs automatiques sur comptoir ou mural avec fluide frigorigène	8,9200	10,7040
SRP1006	Fontaines à boisson avec fluide frigorigène	1,8000	2,1600
SRP1007	Equipements pour le retrait d'argent	15,0000	18,0000
SRP1008	Sous-ensembles rattachés à un équipement de la catégorie I0 <=0,2kg	0,0100	0,0120
SRP1009	Sous-ensembles rattachés à un équipement de la catégorie I0 >0,2kg et <=1kg	0,0200	0,0240
SRP1010	Sous-ensembles rattachés à un équipement de la catégorie I0 >1kg et <=5kg	0,1700	0,2040
SRP1011	Sous-ensembles rattachés à un équipement de la catégorie I0 >5kg et <=10kg	0,4200	0,5040
SRP1012	Sous-ensembles rattachés à un équipement de la catégorie I0 >10kg et <=20kg	1,4000	1,6800
SR9997	TAXE DE BASE KIT ESR	0,0000	0,0000
SR9998	TAXE DE BASE KIT ESR	0,0010	0,0012
<b>Eco-organisme PV CYCLE</b>			
PV1101	Photovoltaïque: module silicium mono et polycristallin (cSi) avec cadre en aluminium < 1kg	0,0500	0,0600
PV1102	Photovoltaïque: module silicium mono et polycristallin (cSi) avec cadre en aluminium >=1 et < 10kg	0,3600	0,4320
PV1103	Photovoltaïque: module silicium mono et polycristallin (cSi) avec cadre en aluminium >=10 et < 20kg	0,7200	0,8640
PV1104	Photovoltaïque: module silicium mono et polycristallin (cSi) avec cadre en aluminium >=20 et < 30kg	1,1700	1,4040
PV1105	Photovoltaïque: module silicium mono et polycristallin (cSi) avec cadre en aluminium >=30 et < 40kg	1,6200	1,9440
PV1106	Photovoltaïque: module silicium mono et polycristallin (cSi) avec cadre en aluminium >=40 et < 50kg	2,0700	2,4840
PV11201	Photovoltaïque: module silicium mono et polycristallin (cSi) sans cadre en aluminium < 1kg	0,0600	0,0720
PV11202	Photovoltaïque: module silicium mono et polycristallin (cSi) sans cadre en aluminium >=1 et < 10kg	0,4600	0,5520
PV11203	Photovoltaïque: module silicium mono et polycristallin (cSi) sans cadre en aluminium >=10 et < 20kg	0,9200	1,1040
PV11204	Photovoltaïque: module silicium mono et polycristallin (cSi) sans cadre en aluminium >=20 et < 30kg	1,3700	1,6440
PV11205	Photovoltaïque: module silicium mono et polycristallin (cSi) sans cadre en aluminium >=30 et < 40kg	1,8600	2,2320
PV11206	Photovoltaïque: module silicium mono et polycristallin (cSi) sans cadre en aluminium >=40 et < 50kg	2,3500	2,8200

Code Rexel	Types de matériels concernés	Eco-participation en €	
		HT	TTC base 20%
PV21101	Photovoltaïque: module cristallin amorphe (cSi-a) à couches minces < 1kg	0,0500	0,0600
PV21102	Photovoltaïque: module cristallin amorphe (cSi-a) à couches minces >=1 et < 10kg	0,4000	0,4800
PV21103	Photovoltaïque: module cristallin amorphe (cSi-a) à couches minces >=10 et < 20kg	0,8000	0,9600
PV21104	Photovoltaïque: module cristallin amorphe (cSi-a) à couches minces >=20 et < 30kg	1,2000	1,4400
PV21105	Photovoltaïque: module cristallin amorphe (cSi-a) à couches minces >=30 et < 40kg	1,7000	2,0400
PV21106	Photovoltaïque: module cristallin amorphe (cSi-a) à couches minces >=40 et < 50kg	2,2000	2,6400
PV22101	Photovoltaïque: module CdTe à couches minces < 1kg	0,0800	0,0960
PV22102	Photovoltaïque: module CdTe à couches minces >=1 et < 10kg	0,5700	0,6840
PV22103	Photovoltaïque: module CdTe à couches minces >=10 et < 20kg	1,0500	1,2600
PV22104	Photovoltaïque: module CdTe à couches minces >=20 et < 30kg	1,9500	2,3400
PV22105	Photovoltaïque: module CdTe à couches minces >=30 et < 40kg	2,7600	3,3120
PV22106	Photovoltaïque: module CdTe à couches minces >=40 et < 50kg	3,5700	4,2840
PV23101	Photovoltaïque: module CI(G)S à couches minces < 1kg	0,0700	0,0840
PV23102	Photovoltaïque: module CI(G)S à couches minces >=1 et < 10kg	0,6000	0,7200
PV23103	Photovoltaïque: module CI(G)S à couches minces >=10 et < 20kg	1,1900	1,4280
PV23104	Photovoltaïque: module CI(G)S à couches minces >=20 et < 30kg	1,7900	2,1480
PV23105	Photovoltaïque: module CI(G)S à couches minces >=30 et < 40kg	2,5400	3,0480
PV23106	Photovoltaïque: module CI(G)S à couches minces >=40 et < 50kg	3,2900	3,9480
PV31101	Photovoltaïque: membrane photovoltaïque flexible	0,0500	0,0600
PV41101	Photovoltaïque: tuile photovoltaïque < 5kg	0,2300	0,2760
PV41102	Photovoltaïque: tuile photovoltaïque >=5 et < 10kg	0,4600	0,5520
PV41103	Photovoltaïque: tuile photovoltaïque >=10 et < 15kg	0,6900	0,8280
PV51101	Photovoltaïque: module photovoltaïque à concentration (CPV) < 100kg	5,9000	7,0800
PV51102	Photovoltaïque: module photovoltaïque à concentration (CPV) >=100 et < 200kg	11,8000	14,1600
PV51103	Photovoltaïque: module photovoltaïque à concentration (CPV) >=200 et < 300kg	17,7000	21,2400
PV51104	Photovoltaïque: module photovoltaïque à concentration (CPV) >=300 et < 400kg	23,6000	28,3200
PV51105	Photovoltaïque: module photovoltaïque à concentration (CPV) >=400 et < 500kg	29,5000	35,4000
PV9999	TAXE DE BASE KIT PV CYCLE	0,0010	0,0012
<b>Eco-organisme RECYLUM</b>			
RME21	Petits appareils extincteurs d'une charge <1kg ou 1 litre	1,8000	2,1600
RME22	Petits appareils extincteurs à la norme EN3-7 et semblables d'une charge =1kg ou 1 litre	1,8000	2,1600
RME23	Petits appareils extincteurs d'une charge >1kg ou 1 litre et <2kg ou 2 litres	1,8000	2,1600
RME24	Petits appareils extincteurs à la norme EN3-7 et semblables d'une charge =2kg ou 2 litre	1,8000	2,1600
RML51	Tubes fluorescents rectilignes	0,2000	0,2400
RML52	Lampes fluocompactes (avec et sans ballast)	0,2000	0,2400
RML53	Autres lampes à décharge	0,2000	0,2400
RML54E	Lampes et modules à LED	0,1600	0,1920
RML55E	Tubes à LED	0,1600	0,1920
RM9999	TAXE DE BASE KIT RECYLUM	0,0010	0,0012
<b>Eco-organisme VALDELIA PRO</b>			
VA9998	TAXE DE BASE KIT VALDELIA	0,0010	0,0012

\* Tarifs donnés à titre indicatif, susceptibles d'évoluer selon décision de chaque éco-organisme.



SUIVEZ LA LIGNE VERTE POUR RECYCLER

# TOUS

VOS ÉQUIPEMENTS  
ÉLECTRIQUES ET ÉLECTRONIQUES **USAGÉS** !  
HABITAT • TERTIAIRE • INDUSTRIE

REXEL VOUS PROPOSE  
**3 SERVICES** GRATUITS DE PROXIMITÉ :

- ▶ **DÉPOSE** de vos équipements dans nos agences.
- ▶ **MISE À DISPOSITION** de conteneurs directement chez vous.
- ▶ **ENLÈVEMENT** des équipements volumineux et déstockage sur chantier.

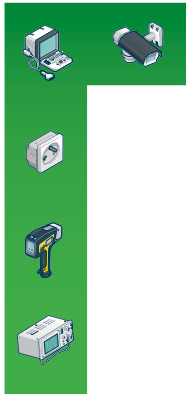
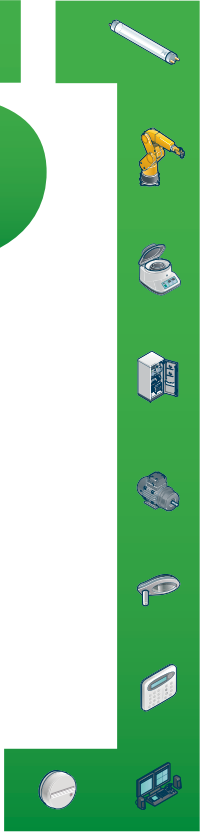

ÉLECTRICITÉ  
CHAUFFAGE  
AIR  
DIGITAL

**REXEL**

EFFICACITÉ  
ÉNERGÉTIQUE

Pour plus d'informations,  
adressez-vous à votre conseiller Rexel !

en partenariat avec

**recylum**

engagés pour un recyclage responsable

MCF - ESR - RCS Nanterre 831039 342

# INDEX DES POINTS DE VENTE

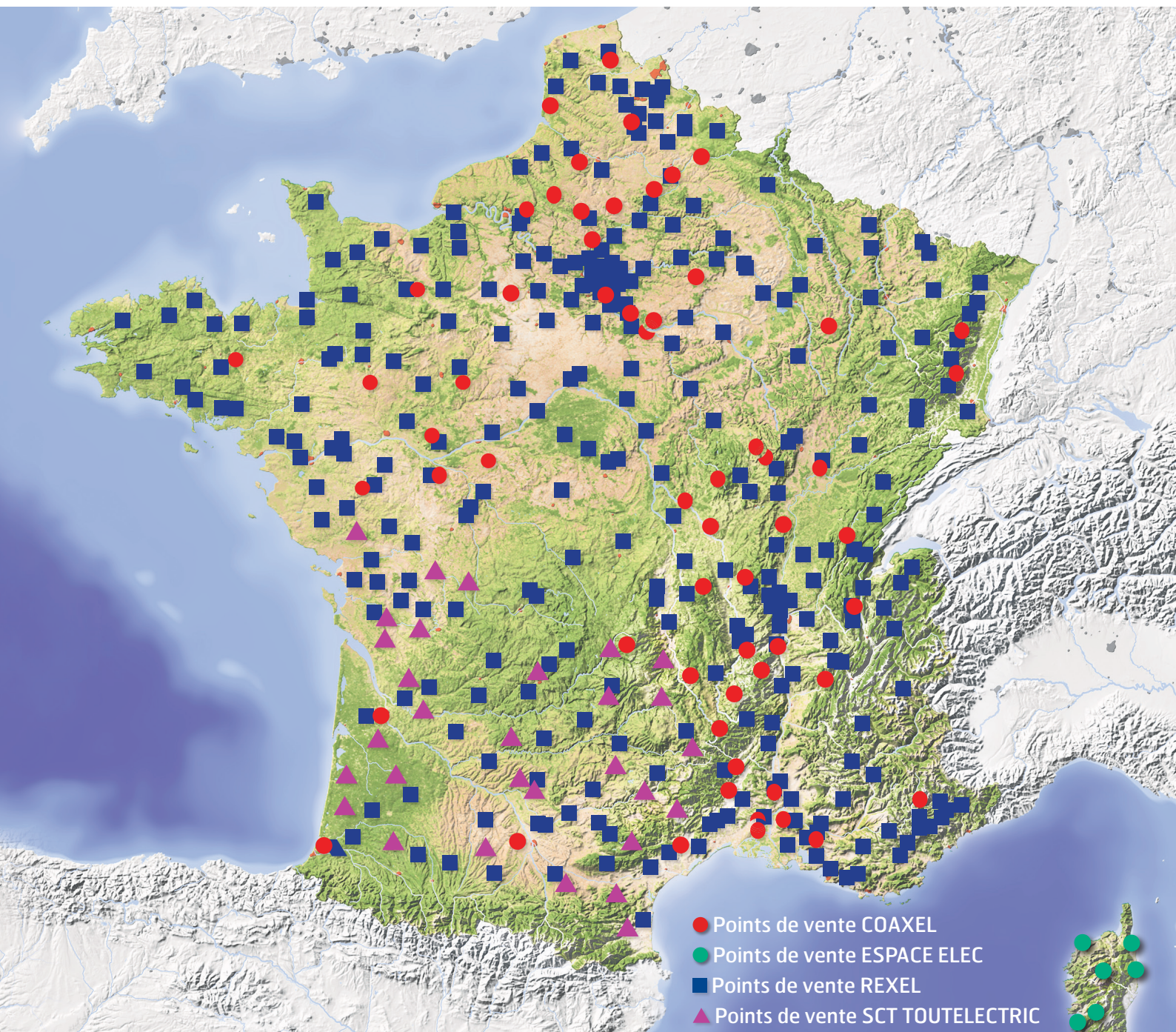



# Trouver votre agence en 2 clics

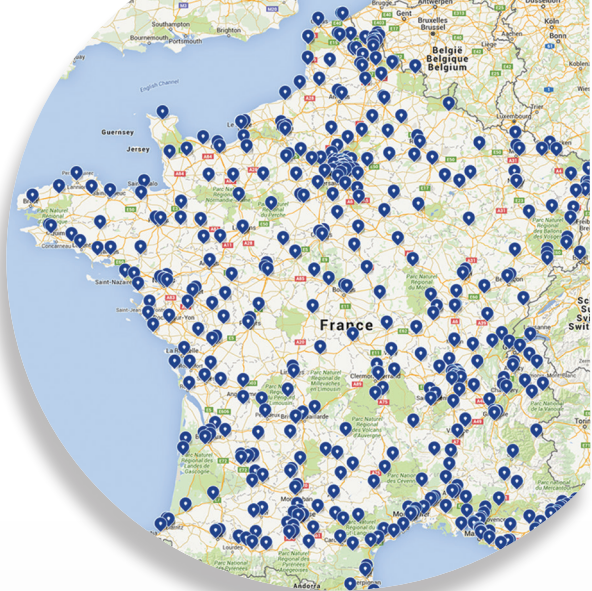

Recherchez votre agence par nos services

Affichez le trafic en temps réel

Horaires d'ouvertures et fermetures

Toute l'information de votre agence de proximité

Géolocalisation sur PC et mobile

Lancer un itinéraire sur votre mobile

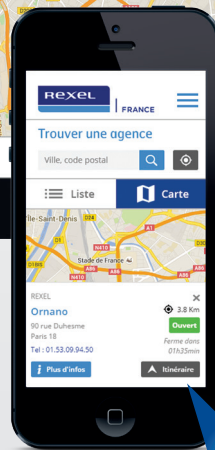
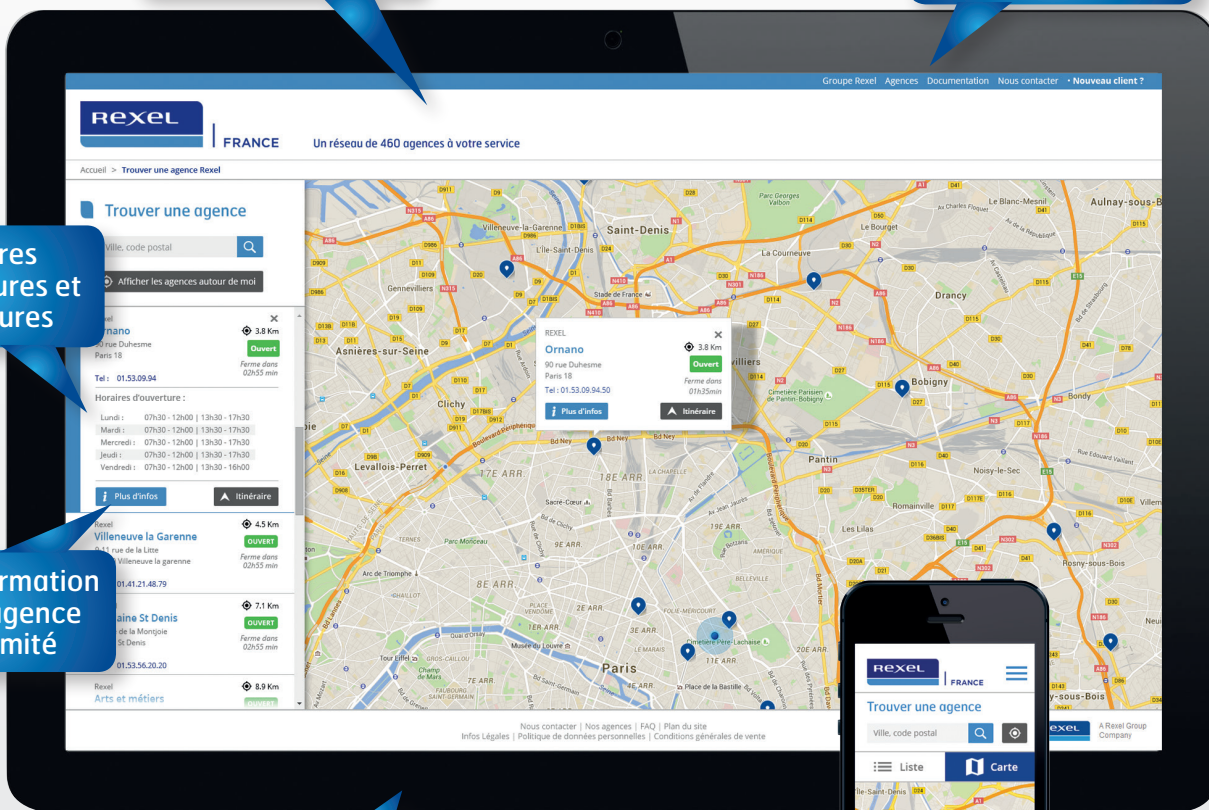

## rexel.fr



# INDEX DES POINTS DE VENTE



**01 - AMBÉRIEU EN BUGEY**  
Avenue de la Libération  
**01500 Ambérieu en Bugey**  
Tél. agence : 04.74.38.42.33  
Fax agence : 04.74.38.35.62  
amberieuenbugey@rexel.fr



**02 - CHÂTEAU THIERRY**  
22 Avenue de l'Europe - ZI  
**02400 Château Thierry**  
Tél. agence : 03.23.83.00.00  
Tél. CRCE : 03.22.66.45.00  
Fax agence : 03.23.83.66.12  
chateauthierry@rexel.fr



**03 - MONTLUÇON BLANZAT**  
ZAC de Pasquis  
Rue de Pasquis  
**03100 Montluçon**  
Tél. agence : 04.70.29.23.44  
Tél. CRCE : 04.73.41.18.62  
Fax agence : 04.70.29.78.84  
montluçon.blanzat@rexel.fr



**04 - SISTERON**  
Chemin de Meteline  
ZA de Meteline  
**04200 Sisteron**  
Tél. agence : 04.92.35.39.07  
Tél. CRCE : 04.42.97.71.01  
Fax agence : 04.92.35.52.18  
sisteron@rexel.fr



**06 - CANNES MANDELIEU**  
Avenue J. Mermoz D  
Parc d'Activité la Siagne  
**06210 Mandelieu la Napoule**  
Tél. agence : 04.93.47.23.32  
Tél. CRCE : 04 92 12 35 80  
Fax agence : 04.93.90.36.54  
cannes.mandelieu@rexel.fr



**06 - SAINT LAURENT DU VAR**  
Allée des Peintres  
ZI Sect A Bât. B2  
**06700 Saint Laurent du Var**  
Tél. agence : 04.92.12.66.00  
Tél. CRCE : 04 92 12 35 80  
Fax agence : 04.93.31.62.72  
saintlaurentduvar@rexel.fr



**09 - PAMIERIS**  
57 avenue de la Rijolle  
ZI de Pic  
**09100 Pamiers**  
Tél. agence : 05.34.01.00.10  
Fax agence : 05.34.01.02.31  
sct.pamiers@toutelectric.fr



**11 - NARBONNE SUD**  
Rue René Panhard  
Zone Croix Sud  
**11100 Narbonne**  
Tél. agence : 04.68.41.11.10  
Tél. CRCE : 04.68.85.05.42  
Fax agence : 04.68.41.62.21  
narbonne.sud@rexel.fr



**01 - BEYNOST**  
Factory Parc - ZAC des Malettes  
125 Rue du chat botté - Bât. A  
**01700 Beynost**  
Tél. agence : 04.78.98.87.20  
Tél. CRCE : 04.72.81.05.05  
Fax agence : 04.78.98.87.21  
beynost@rexel.fr



**02 - LAON**  
1 Rue Voltaire  
**02000 Laon**  
Tél. agence : 03.23.79.29.30  
Tél. CRCE : 03.22.66.45.00  
Fax agence : 03.23.79.60.91  
laon@rexel.fr



**03 - MOULINS L'ÉTOILE**  
Rue Badvilbel  
Zone de l'Étoile  
**03000 Moulins**  
Tél. agence : 04.70.44.41.20  
Tél. CRCE : 04.73.41.18.62  
Fax agence : 04.70.44.49.74  
moulins.lettoile@rexel.fr



**05 - BRIANÇON**  
20 Rue des Couteliers  
**05100 Briançon**  
Tél. agence : 04.92.20.65.23  
Tél. CRCE : 04.42.97.71.01  
Fax agence : 04.92.44.26.58  
briancon@rexel.fr



**06 - CARROS**  
Route Grave  
ZAC de la Grave  
**06510 Carros**  
Tél. agence : 04.93.08.16.65  
Tél. CRCE : 04 92 12 35 80  
Fax agence : 04.93.08.81.77  
carros@rexel.fr



**06 - VALLAURIS**  
2720 Chemin de Saint Bernard  
Parc Techno Les Moulins 1  
**06220 Vallauris**  
Tél. agence : 04.92.96.93.93  
Tél. CRCE : 04 92 12 35 80  
Fax agence : 04.92.96.97.88  
vallauris@rexel.fr



**10 - NOGENT SUR SEINE**  
Avenue Canal Terray  
**10400 Nogent sur Seine**  
Tél. agence : 03.25.39.72.84  
Tél. CRCE : 03.26.84.69.70  
Fax agence : 03.25.39.84.74  
nogentsurseine@rexel.fr



**12 - MILLAU**  
Avenue de l'Europe - ZI  
**12100 Millau**  
Tél. agence : 05.65.61.90.30  
Tél. CRCE : 05.55.37.56.56  
Fax agence : 05.65.61.15.20  
millau@rexel.fr



**01 - BOURG EN BRESSE**  
22 Rue Jaquard - Cenord  
**01100 Bourg en Bresse**  
Tél. agence : 04.74.45.20.03  
Fax agence : 04.74.23.05.81  
bourgenbresse@rexel.fr



**02 - SAINT QUENTIN**  
27 Boulevard Léon Blum  
**02100 Saint Quentin**  
Tél. agence : 03.23.62.74.15  
Tél. CRCE : 03.22.66.45.00  
Fax agence : 03.23.62.21.52  
saintquentin@coaxel.fr



**03 - VICHY CUSSET**  
32 Rue Ampère  
ZI de Cusset  
**03300 Cusset**  
Tél. agence : 04.70.31.26.60  
Tél. CRCE : 04.73.41.18.62  
Fax agence : 04.70.31.56.10  
vichy.cusset@rexel.fr



**05 - GAP**  
4 Rue de la Boiserie  
ZA de la Justice  
**05000 Gap**  
Tél. agence : 04.92.51.70.81  
Tél. CRCE : 04.42.97.71.01  
Fax agence : 04.92.53.35.63  
gap@rexel.fr



**06 - GRASSE**  
119 Route de la Paouite  
**06130 Grasse**  
Tél. agence : 04.93.77.99.20  
Tél. CRCE : 04 92 12 35 80  
Fax agence : 04.93.09.20.32  
grasse@rexel.fr



**07 - AUBENAS**  
10 Rue Joseph Cugnot  
ZI Aubenas  
**07200 Aubenas**  
Tél. agence : 04.75.89.82.82  
Tél. CRCE : 04.75.81.30.50  
Fax agence : 04.75.89.82.81  
aubenas@rexel.fr



**10 - TROYES CHAPELLE SAINT LUC - JEAN JAURÉS**  
50 Ter Avenue Jean Jaurès - BP 29  
**10600 La Chapelle Saint Luc**  
Tél. agence : 03.25.49.78.78  
Tél. CRCE : 03.26.84.69.70  
Fax agence : 03.25.49.78.50  
troyes.chapellesaintlucjeanjaures@rexel.fr



**12 - ONET LE CHATEAU**  
Boulevard des Balquières  
**12850 Onet le Château**  
Tél. agence : 05.65.76.50.50  
Tél. CRCE : 05.55.37.56.56  
Fax agence : 05.65.76.50.59  
onetlechateau@rexel.fr



**01 - OYONNAX**  
Rue François Rochaix - ZI Nord  
**01100 Oyonnax**  
Tél. agence : 04.74.81.20.50  
Fax agence : 04.74.77.22.43  
oyonnax@rexel.fr



**02 - SAINT QUENTIN**  
Rue Parmentier  
ZAC La Vallée  
**02100 Saint Quentin**  
Tél. agence : 03.23.62.84.44  
Tél. CRCE : 03.22.66.45.00  
Fax agence : 03.23.62.60.29  
saintquentin@rexel.fr



**04 - DIGNE LES BAINS**  
Rue Nicéphore Niépce  
ZA Saint Christophe  
**04000 Digne les Bains**  
Tél. agence : 04.92.32.08.88  
Tél. CRCE : 04.42.97.71.01  
Fax agence : 04.92.32.04.22  
dignelesbains@rexel.fr



**06 - BEAUSOLEIL**  
21 Avenue Paul Doumer  
**06240 Beausoleil**  
Tél. agence : 04.92.10.60.30  
Tél. CRCE : 04 92 12 35 80  
Fax agence : 04.92.10.60.31  
beausoleil@rexel.fr



**06 - MENTON**  
201 Avenue Orméa  
ZI du Haut Carei  
**06500 Menton**  
Tél. agence : 04.93.35.26.52  
Tél. CRCE : 04 92 12 35 80  
Fax agence : 04.93.57.70.20  
menton@rexel.fr



**08 - CHARLEVILLE MEZIERES**  
13 Route de Warnecourt  
Espace Commercial de La Rocade  
**08000 Prix Les Mézières**  
Tél. agence : 03.24.59.95.95  
Tél. CRCE : 03.26.84.69.70  
Fax agence : 03.24.59.98.98  
charvillemezieres@rexel.fr



**11 - CARCASSONNE**  
Rue Aristide Bergès  
ZI La Bouriette  
**11000 Carcassonne**  
Tél. agence : 04.68.71.97.71  
Tél. CRCE : 04.68.85.05.42  
Fax agence : 04.68.47.68.25  
carcassonne@rexel.fr



**12 - RODEZ**  
Z.A. du Causse  
Rue Saint Christophe  
**12000 Rodez**  
Tél. agence : 05.65.77.36.36  
Fax agence : 05.65.42.96.05  
sct.rodez@toutelectric.fr



**01 - SAINT GENIS POUILLY**  
343 Rue du Mont Blanc  
**01630 Saint Genis Pouilly**  
Tél. agence : 04.50.42.08.92  
Tél. CRCE : 04.50.10.01.10  
Fax agence : 04.50.42.17.25  
saintgenispouilly@rexel.fr



**02 - SOISSONS**  
Rue Jean-Baptiste Godin  
ZI Villeneuve Saint Germain  
**02200 Soissons**  
Tél. agence : 03.23.73.10.73  
Tél. CRCE : 03.22.66.45.00  
Fax agence : 03.23.73.11.03  
soissons@rexel.fr



**04 - MANOSQUE**  
Rue Joseph Cugnot  
ZI Saint Joseph  
**04100 Manosque**  
Tél. agence : 04.92.87.36.03  
Tél. CRCE : 04.42.97.71.01  
Fax agence : 04.92.87.36.95  
manosque@rexel.fr



**06 - CAGNES SUR MER**  
19 Chemin des Travaux  
ZAC Parc d'Activités des Travaux  
**06800 Cagnes sur Mer**  
Tél. agence : 04.92.08.26.20  
Tél. CRCE : 04 92 12 35 80  
Fax agence : 04.92.08.26.29  
cagnessurmer@rexel.fr



**06 - NICE EST**  
40 Boulevard Saint Roch  
**06300 Nice**  
Tél. agence : 04.92.00.25.25  
Tél. CRCE : 04 92 12 35 80  
Fax agence : 04.92.00.25.29  
nice.est@rexel.fr



**09 - PAMIERIS**  
83 Avenue de la Rijolle  
ZA Le Pic  
**09100 Pamiers**  
Tél. agence : 05.34.01.32.34  
Tél. CRCE : 04.68.85.05.42  
Fax agence : 05.61.67.50.03  
pamiers@rexel.fr



**11 - NARBONNE**  
15 avenue du Champs de Mars  
ZI Plaisance  
**11100 Narbonne**  
Tél. agence : 04.68.33.23.23  
Fax agence : 04.68.33.23.24  
sct.narbonne@toutelectric.fr



**13 - AIX**  
175 Rue Victor Baltard  
ZI Les Milles  
**13290 Aix en Provence**  
Tél. agence : 04.42.97.71.00  
Tél. CRCE : 04.42.97.71.01  
Fax agence : 04.42.97.71.08  
aix@rexel.fr

# INDEX DES POINTS DE VENTE

COAXEL

**13 - AIX EN PROVENCE**  
660 Rue Guillaume du Vair  
Pôle d'Activité Commerciale  
**13100 Aix en Provence**  
Tél. agence : 04.42.24.58.48  
Fax agence : 04.42.59.59.75  
aixenprovence@coaxel.fr

REXEL

**13 - ARLES**  
Rue Aimé et Eugénie Cotton  
ZI Nord  
**13200 Arles**  
Tél. agence : 04.90.93.44.10  
Tél. CRCE : 04.66.28.78.28  
Fax agence : 04.90.49.75.26  
arles@rexel.fr

COAXEL

**13 - AUBAGNE**  
729 Avenue des Paluds  
ZI Les Paluds  
**13400 Aubagne**  
Tél. agence : 04.42.18.67.00  
Fax agence : 04.42.18.67.09  
aubagne@coaxel.fr

REXEL

**13 - LA CIOTAT**  
223 Avenue de la Plaine Brunette  
Zone Athelia II  
**13600 La Ciotat**  
Tél. agence : 04.42.08.03.57  
Tél. CRCE : 04.42.97.71.01  
Fax agence : 04.42.08.50.84  
laciostat@rexel.fr

COAXEL

**13 - MARSEILLE**  
220 Chemin de l'Armée d'Afrique  
Marseille 10  
**13010 Marseille**  
Tél. agence : 04.95.05.05.95  
Fax agence : 04.91.58.53.22  
marseille.sud@coaxel.fr

REXEL

**13 - MARSEILLE EST**  
41 Rue Gustave Eiffel  
ZI de la Capelette - Marseille 10  
**13010 Marseille**  
Tél. agence : 04.96.20.28.00  
Tél. CRCE : 04.42.97.71.01  
Fax agence : 04.96.20.28.01  
marseille.est@rexel.fr

COAXEL

**13 - MARSEILLE EUROMED**  
60 Boulevard du Capitaine Gèze  
**13014 Marseille**  
Tél. agence : 04.91.24.63.00  
Fax agence : 04.91.48.10.21  
marseille.nord@coaxel.fr

REXEL

**13 - MARSEILLE NORD**  
14 Avenue de la Bauxite  
ZI de la Delaurme - Marseille 15  
**13015 Marseille**  
Tél. agence : 04.96.15.75.00  
Tél. CRCE : 04.42.97.71.01  
Fax agence : 04.96.15.75.01  
marseille.nord@rexel.fr

REXEL

**13 - PORT DE BOUC**  
Avenue des Pins  
ZI la Grand Colle  
**13110 Port de Bouc**  
Tél. agence : 04.42.06.26.24  
Tél. CRCE : 04.42.97.71.01  
Fax agence : 04.42.40.14.08  
portdebouc@rexel.fr

REXEL

**13 - SALON DE PROVENCE**  
Rue Remoulaire  
ZI la Gandonne  
**13300 Salon de Provence**  
Tél. agence : 04.90.53.51.03  
Tél. CRCE : 04.42.97.71.01  
Fax agence : 04.90.53.64.64  
salondeprovence@rexel.fr

REXEL

**13 - VENELLES**  
18 Rue de la Touloubre  
Les Logissons  
**13770 Venelles**  
Tél. agence : 04.42.54.15.25  
Tél. CRCE : 04.42.97.71.01  
Fax agence : 04.42.54.78.54  
venelles@rexel.fr

COAXEL

**13 - VITROLLES**  
82 Avenue de l'Europe  
ZA l'Anjoly  
**13127 Vitrolles**  
Tél. agence : 04.42.46.72.60  
Fax agence : 04.42.46.72.69  
vitrolles@coaxel.fr

REXEL

**13 - VITROLLES**  
35 Avenue de Rome  
ZI les Estroublans  
**13127 Vitrolles**  
Tél. agence : 04.42.79.18.42  
Tél. CRCE : 04.42.97.71.01  
Fax agence : 04.42.75.09.49  
vitrolles@rexel.fr

REXEL

**14 - BAYEUX**  
Route de Caen  
**14400 Bayeux**  
Tél. agence : 02.31.51.63.50  
Tél. CRCE : 02.31.46.26.26  
Fax agence : 02.31.51.63.59  
bayeux@rexel.fr

COAXEL

**14 - CAEN**  
101 Boulevard Paul Boucherot  
ZAC Object'ifs Sud - BP 41  
**14123 Ifs**  
Tél. agence : 02.31.72.53.60  
Tél. CRCE : 02.31.46.26.26  
Fax agence : 02.31.72.85.73  
caen@coaxel.fr

REXEL

**14 - CAEN**  
Rue de la Girafe  
ZI du Mont Coco - CS95244  
**14000 Caen**  
Tél. agence : 02.31.46.26.26  
Tél. CRCE : 02.31.46.26.26  
Fax agence : 02.31.94.21.16  
caen@rexel.fr

REXEL

**14 - LISIEUX**  
900 Rue Edouard Branly  
Pôle d'activité de l'Espérance  
**14100 Lisieux**  
Tél. agence : 02.31.31.29.32  
Tél. CRCE : 02.31.46.26.26  
Fax agence : 02.31.31.52.82  
lisieux@rexel.fr

REXEL

**14 - PONT L'EVÊQUE**  
ZE de la Croix Brisée  
**14130 Pont l'Evêque**  
Tél. agence : 02.31.65.10.00  
Tél. CRCE : 02.31.46.26.26  
Fax agence : 02.31.65.11.12  
pontleveque@rexel.fr

REXEL

**15 - AURILLAC**  
7 Rue du 11 Novembre  
ZI Lieu-dit La Montade  
**15000 Aurillac**  
Tél. agence : 04.71.63.76.44  
Tél. CRCE : 05.55.37.56.56  
Fax agence : 04.71.64.51.73  
aurillac@rexel.fr

SCT  
toutelectric

**15 - AURILLAC**  
22 Rue Gutenberg  
BP 324 - ZI de l'Escudillers  
**15003 Aurillac Cedex**  
Tél. agence : 04.71.46.26.50  
Fax agence : 04.71.64.63.88  
sct.aurillac@toutelectric.fr

REXEL

**16 - CHÂTEAUBERNARD**  
Rue Pierre Latecoere  
Parc du Fief du Roy  
**16100 Châteaubernard**  
Tél. agence : 05.45.82.00.06  
Tél. CRCE : 05.46.93.36.11  
Fax agence : 05.45.36.06.20  
chateaubernard@rexel.fr

SCT  
toutelectric

**16 - COGNAC**  
Parc Commercial de la Trache  
RN 141  
**16100 Châteaubernard**  
Tél. agence : 05.45.36.61.61  
Fax agence : 05.45.35.24.03  
sct.cognac@toutelectric.fr

REXEL

**16 - GOND PONTouvre**  
Avenue du Maréchal Juin  
ZI N 3 - BP 504  
**16160 Gond Pontouvre**  
Tél. agence : 05.45.90.05.31  
Tél. CRCE : 05.46.93.36.11  
Fax agence : 05.45.90.05.30  
gondpontouvre@rexel.fr

REXEL

**17 - ILE D'OLÉRON**  
25 Route des Mirouelles  
ZI de l'Oumière  
**17310 Saint Pierre d'Oléron**  
Tél. agence : 05.46.76.14.70  
Tél. CRCE : 05.46.93.36.11  
Fax agence : 05.46.76.33.04  
iledoleron@rexel.fr

REXEL

**17 - LA ROCHELLE**  
ZI Avenue Joliot Curie  
ZI de Périgny  
**17180 Périgny**  
Tél. agence : 05.46.30.26.26  
Tél. CRCE : 05.46.93.36.11  
Fax agence : 05.46.45.41.31  
perigny@rexel.fr

REXEL

**17 - ROCHEFORT**  
14 Rue de Paimpol  
ZA des Pêcheurs d'Islande  
**17300 Rochefort**  
Tél. agence : 05.46.87.50.20  
Tél. CRCE : 05.46.93.36.11  
Fax agence : 05.46.99.19.32  
rochefort@rexel.fr

REXEL

**17 - ROYAN**  
13 Rue Henri Matisse  
Lotissement de Belmont  
**17200 Royan**  
Tél. agence : 05.46.05.29.43  
Tél. CRCE : 05.46.93.36.11  
Fax agence : 05.46.06.58.34  
royan@rexel.fr

SCT  
toutelectric

**17 - ROYAN**  
18 Rue Louis Lépine  
**17200 Royan**  
Tél. agence : 05.46.22.50.50  
Fax agence : 05.46.23.69.77  
sct.royan@toutelectric.fr

REXEL

**17 - SAINT JEAN D'ANGÉLY**  
42 Route de Rochefort  
Centre la Garrousserie  
**17400 Saint Jean d'Angély**  
Tél. agence : 05.46.59.29.81  
Tél. CRCE : 05.46.93.36.11  
Fax agence : 05.46.33.35.08  
saintjeandangely@rexel.fr

REXEL

**17 - SAINTES**  
8 Rue de l'Ormeau de Pied  
Zone Industrielle  
**17100 Saintes**  
Tél. agence : 05.46.93.98.11  
Tél. CRCE : 05.46.93.36.11  
Fax agence : 05.46.93.63.15  
saintes@rexel.fr

REXEL

**18 - BOURGES**  
754 Routes de Malitorne  
**18230 Saint Douillard**  
Tél. agence : 02.48.27.51.80  
Tél. CRCE : 02.48.70.46.59  
Fax agence : 02.48.27.51.93  
bourges@rexel.fr

REXEL

**18 - BOURGES**  
**SAINT GERMAIN DU PUY**  
Chemin de la Sente à Rabot  
**18390 Saint Germain du Puy**  
Tél. agence : 02.48.70.46.59  
Tél. CRCE : 02.48.70.46.59  
Fax agence : 02.48.70.17.91  
bourges.saintgermain@rexel.fr

REXEL

**18 - VIERZON**  
Pôle d'échanges A71  
Route de Bourges  
**18100 Vierzon**  
Tél. agence : 02.48.71.28.34  
Tél. CRCE : 02.48.70.46.59  
Fax agence : 02.48.71.28.02  
vierzon@rexel.fr

SCT  
toutelectric

**19 - BRIVE**  
8 avenue de la Libération  
**19360 Malemort sur Corrèze**  
Tél. agence : 05.55.18.28.28  
Fax agence : 05.55.18.28.29  
sct.brive@toutelectric.fr

REXEL

**19 - BRIVE LA GAILLARDE**  
Avenue André Malraux  
ZI de Cana  
**19100 Brive La Gaillarde**  
Tél. agence : 05.55.87.28.15  
Tél. CRCE : 05.55.37.56.56  
Fax agence : 05.55.87.28.11  
brivelagaillarde@rexel.fr

REXEL

**19 - TULLE**  
Rue du Dr Ramon  
Espace Commercial de Cueille  
**19000 Tulle**  
Tél. agence : 05.55.20.28.83  
Tél. CRCE : 05.55.37.56.56  
Fax agence : 05.55.26.07.56  
tulle@rexel.fr

ESPACE ELEC

**20 - AJACCIO**  
Lieu-dit Stiletto  
Bretelle de Géant Casino  
**20090 Ajaccio**  
Tél. agence : 04.95.10.30.50  
Fax agence : 04.95.10.30.51  
info@espace-elec.net

ESPACE ELEC

**20 - BIGUGLIA**  
Lieu-dit Figabrana  
Rond Point de Ceppe  
**20620 Biguglia**  
Tél. agence : 04.95.39.63.90  
Fax agence : 04.95.39.63.99  
info@espace-elec.net

ESPACE ELEC

**20 - CALDANICCIA**  
Lieu-dit Caldaniccia  
ZI Pernicaggio  
**20167 Sarrola Carcopino**  
Tél. agence : 04.95.10.50.84  
Fax agence : 04.95.10.50.88  
info@espace-elec.net

ESPACE ELEC

**20 - CORTE**  
Lieu-dit Lergie  
RN 200  
**20250 Corte**  
Tél. agence : 04.95.61.13.01  
Fax agence : 04.95.61.13.04  
info@espace-elec.net

 ESPACE ELEC.

## 20 - ILE ROUSSE

Lieu-dit Prato  
ZA de Corbara  
**20220 Ile Rousse**  
Tél. agence : 04.95.54.80.00  
Fax agence : 04.95.54.80.01  
info@espace-elec.net

 ESPACE ELEC.

## 20 - LUCCIANA

Route de l'aéroport  
**20290 Lucciana**  
Tél. agence : 04.95.58.47.00  
Fax agence : 04.95.58.47.01  
info@espace-elec.net

 ESPACE ELEC.

## 20 - PORTO VECCHIO

Immeuble Saint François  
Route de Bastia  
**20137 Porto Vecchio**  
Tél. agence : 04.95.70.71.70  
Fax agence : 04.95.70.71.71  
info@espace-elec.net

 REXEL

## 21 - BEAUNE

56 Route de Seurre  
**21200 Beaune**  
Tél. agence : 03.80.22.47.19  
Tél. CRCE : 03.80.52.12.40  
Fax agence : 03.80.22.76.45  
beaune@rexel.fr

 COAXEL

## 21 - DIJON NORD

35 Rue de Cracovie  
BP 28  
**21850 Saint Apollinaire**  
Tél. agence : 03.80.73.93.50  
Tél. CRCE : 03.80.52.12.40  
Fax agence : 03.80.73.69.94  
dijon@appro5.fr

 REXEL

## 21 - DIJON NORD

19 Rue de Cracovie  
ZAE Capnord  
**21850 Saint Apollinaire**  
Tél. agence : 03.80.60.07.24  
Tél. CRCE : 03.80.52.12.40  
Fax agence : 03.80.52.43.81  
dijon.nord@rexel.fr

 REXEL

## 21 - DIJON SUD

Impasse Paul Langevin  
ZI de Chenôve - BP 134 Cédex  
**21300 Chenôve**  
Tél. agence : 03.80.52.12.40  
Tél. CRCE : 03.80.52.12.40  
Fax agence : 03.80.52.43.81  
dijon.sud@rexel.fr

 REXEL

## 22 - DINAN

1 Bis Rue du Noroît  
ZA des Alleux  
**22100 Taden**  
Tél. agence : 02.96.87.89.01  
Tél. CRCE : 02.99.54.13.11  
Fax agence : 02.96.87.90.36  
dinan@rexel.fr

 REXEL

## 22 - GUINGAMP

16 Boulevard de la Marne  
**22200 Guingamp**  
Tél. agence : 02.96.21.11.69  
Tél. CRCE : 02.98.02.99.00  
Fax agence : 02.96.44.21.48  
guingamp@rexel.fr

 REXEL

## 22 - LANNION

2 Rue Arsène d'Arsonval  
ZAC Artisanale  
**22300 Lannion**  
Tél. agence : 02.96.48.06.60  
Tél. CRCE : 02.98.02.99.00  
Fax agence : 02.96.48.31.38  
lannion@rexel.fr

 REXEL

## 22 - SAINT BRIEU

67 Rue Chaptal  
ZI - Saint Brieuc Cédex  
**22000 Saint Brieuc**  
Tél. agence : 02.96.62.23.50  
Tél. CRCE : 02.98.02.99.00  
Fax agence : 02.96.62.03.01  
saintbrieuc@rexel.fr

 REXEL

## 23 - GUÉRET

24 Rue Gambetta  
**23000 Guéret**  
Tél. agence : 05.55.52.74.45  
Tél. CRCE : 05.55.37.56.56  
Fax agence : 05.55.52.91.79  
guerret@rexel.fr

 REXEL

## 24 - BERGERAC

ZA du Libraire  
353 Boulevard Albert Clavelille  
**24100 Bergerac**  
Tél. agence : 05.53.63.44.39  
Tél. CRCE : 05.56.69.22.22  
Fax agence : 05.53.58.16.28  
bergerac@rexel.fr

 REXEL

## 24 - PÉRIGUEUX

Avenue du Château  
**24430 Marsac sur l'Isle**  
Tél. agence : 05.53.35.00.02  
Tél. CRCE : 05.56.69.22.22  
Fax agence : 05.53.35.06.96  
perigueux@rexel.fr

 REXEL

## 24 - SARTLAT

ZI de Madrazes  
**24200 Sartlat la Caneda**  
Tél. agence : 05.53.59.40.24  
Tél. CRCE : 05.55.37.56.56  
Fax agence : 05.53.31.11.70  
sartlat@rexel.fr

 COAXEL

## 25 - BESANÇON

16 Rue du Gay Lussac  
**25000 Besançon**  
Tél. agence : 03.81.85.35.50  
Tél. CRCE : 03.80.52.12.40  
Fax agence : 03.81.85.35.51  
besancon@coaxel.fr

 REXEL

## 25 - BESANÇON

Rue du Valsët  
Zone de Thisé  
**25220 Chalezeule**  
Tél. agence : 03.81.47.11.47  
Tél. CRCE : 03.80.52.12.40  
Fax agence : 03.81.80.26.08  
besancon@rexel.fr

 REXEL

## 25 - PONTARLIER

12 Rue Denis Papin  
**25300 Pontarlier**  
Tél. agence : 03.81.46.39.39  
Tél. CRCE : 03.80.52.12.40  
Fax agence : 03.81.46.28.01  
pontarlier@rexel.fr

 COAXEL

## 26 - MONTÉLIMAR

4 Avenue du Meyrol  
ZA Le Meyrol  
**26200 Montélimar**  
Tél. agence : 04.75.92.00.10  
Tél. CRCE : 04.75.81.30.50  
Fax agence : 04.75.92.00.15  
montelimar@coaxel.fr

 REXEL

## 26 - MONTÉLIMAR

Parc d'Activités  
Fortuneau  
**26200 Montélimar**  
Tél. agence : 04.75.46.03.31  
Tél. CRCE : 04.75.81.30.50  
Fax agence : 04.75.53.75.70  
montelimar@rexel.fr

 REXEL

## 26 - PIERRELATTE

9 Rue Jacques Monod  
ZI Sud - BP 183  
**26700 Pierrelatte**  
Tél. agence : 04.75.96.81.66  
Tél. CRCE : 04.75.81.30.50  
Fax agence : 04.75.04.27.04  
pierrelatte@rexel.fr

 REXEL

## 26 - ROMANS

Rue des Gillières  
ZI des Gillières  
**26100 Romans sur Isère**  
Tél. agence : 04.75.02.46.06  
Tél. CRCE : 04.75.81.30.50  
Fax agence : 04.75.02.18.10  
romans@rexel.fr

 COAXEL

## 26 - VALENCE

2 Allée James Joule  
ZI des Auréats - BP 1447  
**26000 Valence**  
Tél. agence : 04.75.44.31.00  
Tél. CRCE : 04.75.81.30.50  
Fax agence : 04.75.40.89.18  
valence@coaxel.fr

 REXEL

## 26 - VALENCE

55 Avenue de Marseille  
**26000 Valence**  
Tél. agence : 04.75.81.72.20  
Tél. CRCE : 04.75.81.30.50  
Fax agence : 04.75.81.72.29  
valence@rexel.fr

 COAXEL

## 27 - EVREUX

385 Rue du Gay Lussac  
ZI de Netreville  
**27000 Evreux**  
Tél. agence : 02.32.33.00.00  
Tél. CRCE : 02.35.66.96.96  
Fax agence : 02.32.33.68.24  
evreux@coaxel.fr

 REXEL

## 27 - EVREUX

861 Rue Fourier et Jacquard  
ZI N 2 La Madeleine - BP 542  
**27000 Evreux**  
Tél. agence : 02.32.28.32.27  
Tél. CRCE : 02.35.66.96.96  
Fax agence : 02.32.28.03.15  
evreux@rexel.fr

 REXEL

## 27 - VERNON SAINT MARCEL

1 Rue de la Garenne - ZI  
**27950 Saint Marcel**  
Tél. agence : 02.32.71.28.28  
Tél. CRCE : 02.35.66.96.96  
Fax agence : 02.32.71.28.25  
saintmarcelsurvernon@rexel.fr

 REXEL

## 28 - CHARTRES

53 Avenue d'Orléans  
ZI Espace Océam  
**28000 Chartres**  
Tél. agence : 02.37.88.13.80  
Tél. CRCE : 02.43.43.64.64  
Fax agence : 02.37.88.13.88  
chartres@rexel.fr

 REXEL

## 28 - DREUX

Rue Jules Padeloup  
ZI Nord  
**28100 Dreux**  
Tél. agence : 02.37.42.31.30  
Tél. CRCE : 02.43.43.64.64  
Fax agence : 02.37.42.75.73  
dreux@rexel.fr

 REXEL

## 28 - MAINVILLIERS

21 Rue Jean Rostand  
ZA le Vallier Li  
**28300 Mainvilliers**  
Tél. agence : 02.37.20.23.23  
Tél. CRCE : 02.43.43.64.64  
Fax agence : 02.37.36.08.96  
mainvilliers@rexel.fr

 REXEL

## 28 - NOGENT LE ROTROU

Zone de l'Aunay  
Rue des Ecotais  
**28400 Nogent le Rotrou**  
Tél. agence : 02.37.52.58.86  
Tél. CRCE : 02.43.43.64.64  
Fax agence : 02.37.52.87.76  
nogentlerotrou@rexel.fr

 REXEL

## 29 - BREST KERGARDEK

Rue Augustin Fresnel  
ZAC de Kergardec - Cédex 9  
**29800 Guipavas**  
Tél. agence : 02.98.02.99.40  
Tél. CRCE : 02.98.02.99.00  
Fax agence : 02.98.02.99.14  
brest@rexel.fr

 REXEL

## 29 - MORLAIX

Saint Martin des Champs  
ZI de Kerivin  
**29600 Saint Martin des Champs**  
Tél. agence : 02.98.88.02.84  
Tél. CRCE : 02.98.02.99.00  
Fax agence : 02.98.63.47.54  
morlaix@rexel.fr

 REXEL

## 29 - QUIMPER GUELEN

2 Rue Saint Anne de Guelen  
**29000 Quimper**  
Tél. agence : 02.98.94.66.10  
Tél. CRCE : 02.98.02.99.00  
Fax agence : 02.98.94.65.63  
quimper.guelen@rexel.fr

 REXEL

## 29 - QUIMPERLE

Pôle d'Activités  
ZI Kervidanou 1  
**29300 Quimperlé**  
Tél. agence : 02.98.39.00.71  
Tél. CRCE : 02.98.02.99.00  
Fax agence : 02.98.96.34.25  
quimperle@rexel.fr

 REXEL

## 30 - ALES

594 Chemin de Tourtugue  
Rocade Est  
**30100 Alès**  
Tél. agence : 04.66.56.64.94  
Tél. CRCE : 04.66.28.78.28  
Fax agence : 04.66.56.64.95  
ales@rexel.fr

 REXEL

## 30 - BAGNOLS SUR CÈZE

233 Avenue de la Roquette  
ZA du Berret  
**30200 Bagnols sur Cèze**  
Tél. agence : 04.66.90.00.46  
Tél. CRCE : 04.66.28.78.28  
Fax agence : 04.66.79.49.87  
bagnolsurceze@rexel.fr

 REXEL

## 30 - NÎMES EST

31 Rue Abrivado  
ZI Mas de Chalvidan  
**30000 Nîmes**  
Tél. agence : 04.66.27.78.28  
Tél. CRCE : 04.66.28.78.28  
Fax agence : 04.66.27.78.29  
nimes.est@rexel.fr

 REXEL

## 30 - NÎMES OUEST

1847 Avenue Joliot Curie  
ZI Saint Césaire  
**30900 Nîmes**  
Tél. agence : 04.66.28.78.28  
Tél. CRCE : 04.66.28.78.28  
Fax agence : 04.66.28.78.38  
nimes.stcesaire@rexel.fr

 REXEL

## 30 - NÎMES VILLE ACTIVE

501 Avenue Jean Prouve  
ZAC Ville Active  
**30900 Nîmes**  
Tél. agence : 04.66.84.70.05  
Tél. CRCE : 04.66.28.78.28  
Fax agence : 04.66.29.75.55  
nimes.villeactive@rexel.fr

# INDEX DES POINTS DE VENTE

REXEL

**31 - COLOMIERS**

6 Place de l'Echut  
ZA de l'Echut  
**31770 Colomiers**  
Tél. agence : 05.61.78.30.59  
Tél. CRCE : 05.61.43.43.43  
Fax agence : 05.61.15.14.82  
colomiers@rexel.fr

REXEL

**31 - TOULOUSE GRAMONT**

3 Rue du Pré Fermé  
Via Rue Paul Remondi  
**31200 Toulouse**  
Tél. agence : 05.34.25.06.50  
Tél. CRCE : 05.61.43.43.43  
Fax agence : 05.61.99.96.28  
toulouse.gramont@rexel.fr

REXEL

**33 - ANDERNOS**

3 Rue Gilles Roberval  
ZA Les Canadiens Nord  
**33510 Andernos les Bains**  
Tél. agence : 05.56.26.53.84  
Tél. CRCE : 05.56.69.22.22  
Fax agence : 05.57.73.62.08  
andernos@rexel.fr

REXEL

**33 - LA TESTE**

141 Rue Gustave Eiffel  
**33260 La Teste de Buch**  
Tél. agence : 05.56.54.48.30  
Tél. CRCE : 05.56.69.22.22  
Fax agence : 05.56.54.13.91  
lateste@rexel.fr

REXEL

**33 - SAINT ANDRÉ DE CUBZAC**

695 Avenue de l'Europe  
ZA la Grosse  
**33240 Saint André de Cubzac**  
Tél. agence : 05.57.45.09.04  
Tél. CRCE : 05.56.69.22.22  
Fax agence : 05.57.45.38.33  
saintandredecubzac@rexel.fr

REXEL

**34 - LUNEL**

716 Chemin Vidourlenque  
**34400 Lunel**  
Tél. agence : 04.67.71.63.38  
Tél. CRCE : 04.67.06.31.00  
Fax agence : 04.67.71.85.71  
lunel@rexel.fr

REXEL

**34 - SÈTE**

Zone Industrielle des Eaux Blanches  
**34200 Sète**  
Tél. agence : 04.67.48.00.91  
Tél. CRCE : 04.67.06.31.00  
Fax agence : 04.67.48.76.21  
sete@rexel.fr

REXEL

**35 - RENNES**

222 Route de Lorient  
**35000 Rennes**  
Tél. agence : 02.99.54.13.11  
Tél. CRCE : 02.99.54.13.11  
Fax agence : 02.99.54.08.63  
rennes@rexel.fr

REXEL

**31 - LABÈGE**

2266 La Lauragaise  
**31670 Labège**  
Tél. agence : 05.61.33.45.30  
Tél. CRCE : 05.61.43.43.43  
Fax agence : 05.61.75.10.44  
labege@rexel.fr

SCT  
toutelectric**31 - TOULOUSE GRAMONT**

18 Rue Théron de Montaüé  
**31200 Toulouse**  
Tél. agence : 05.61.61.12.12  
Fax agence : 05.61.61.12.30  
sct.toulouse@toutelectric.fr

COAXEL

**33 - BORDEAUX**

1 Rue de la Grange Noire  
ZI du Phare  
**33700 Mérignac**  
Tél. agence : 05.57.92.36.80  
Tél. CRCE : 05.56.69.22.22  
Fax agence : 05.56.34.83.92  
bordeaux@coaxel.fr

SCT  
toutelectric**33 - LESPARRE**

Zone de Belloc  
**33340 Lesparre**  
Tél. agence : 05.56.41.04.11  
Fax agence : 05.56.41.03.98  
sct.lesparre@toutelectric.fr

REXEL

**34 - AGDE**

9 Rue Victor de Mauleon  
**34300 Agde**  
Tél. agence : 04.67.30.52.34  
Tél. CRCE : 04.67.06.31.00  
Fax agence : 04.67.09.35.81  
agde@rexel.fr

COAXEL

**34 - MONTPELLIER**

60 Rue Roland Garros  
**34130 Mauguio**  
Tél. agence : 04.67.65.98.57  
Tél. CRCE : 04.67.06.31.00  
Fax agence : 04.67.65.98.61  
montpellier@coaxel.fr

REXEL

**35 - CESSON SEVIGNÉ**

Rue des Charmilles  
ZI Sud Est  
**35510 Cesson Sevigné**  
Tél. agence : 02.23.30.20.20  
Tél. CRCE : 02.99.54.13.11  
Fax agence : 02.23.30.19.52  
cessonsevigne@rexel.fr

REXEL

**35 - RENNES SUD**

**POINT RELAIS**  
31 Rue Lavoisier  
**35230 Noyal Chatillon sur Seiche**  
Tél. agence : 02.99.65.12.85  
Tél. CRCE : 02.99.54.13.11  
Fax agence : 02.99.65.14.17

SCT  
toutelectric**31 - MURET**

34 Rue de Marclan  
**31600 Muret**  
Tél. agence : 05.34.60.21.60  
Fax agence : 05.34.63.15.40  
sct.muret@toutelectric.fr

REXEL

**31 - TOULOUSE LARRIEU**

Avenue de Larrieu  
BP 62355 Cédex 1  
**31023 Toulouse**  
Tél. agence : 05.61.43.43.43  
Tél. CRCE : 05.61.43.43.43  
Fax agence : 05.61.43.43.99  
toulouse.larrieu@rexel.fr

REXEL

**33 - BORDEAUX**

3 Rue Georges Barres  
ZI Nord - BP 9  
**33300 Bordeaux**  
Tél. agence : 05.56.69.22.22  
Tél. CRCE : 05.56.69.22.22  
Fax agence : 05.56.69.22.29  
bordeaux@rexel.fr

REXEL

**33 - LIBOURNE**

4 Chemin de Carré  
Route de Castillon  
**33500 Libourne**  
Tél. agence : 05.57.51.96.17  
Tél. CRCE : 05.56.69.22.22  
Fax agence : 05.57.25.96.16  
libourne@rexel.fr

REXEL

**34 - BÉZIERS**

22 Avenue de la Devèze  
**34500 Béziers**  
Tél. agence : 04.67.62.17.50  
Tél. CRCE : 04.67.06.31.00  
Fax agence : 04.67.62.04.69  
beziers@rexel.fr

REXEL

**34 - MONTPELLIER**

3325 Avenue Étienne Mehul  
ZAC Garosud  
**34070 Montpellier**  
Tél. agence : 04.67.06.19.20  
Tél. CRCE : 04.67.06.31.00  
Fax agence : 04.67.06.19.21  
montpellier@rexel.fr

REXEL

**35 - DINARD - POINT RELAIS**

ZA la ville és Passant  
14 rue des frères Boussac  
**35800 Dinard**  
Tél. agence : 02.99.16.64.60  
Tél. CRCE : 02.99.54.13.11  
Fax agence : 02.99.16.64.61  
dinard@rexel.fr

REXEL

**35 - SAINT MALO**

2 Rue Saint Fiacre  
ZI Sud - Lieu-dit Le Routhouan  
**35400 Saint Malo**  
Tél. agence : 02.99.82.28.05  
Tél. CRCE : 02.99.54.13.11  
Fax agence : 02.99.82.17.08  
saintmalo@rexel.fr

REXEL

**31 - SAINT GAUDENS**

1 Rue Philippe Etancelin  
ZA de Borde Basse  
**31800 Saint Gaudens**  
Tél. agence : 05.62.00.88.00  
Tél. CRCE : 05.61.43.43.43  
Fax agence : 05.61.88.90.39  
saintgaudens@rexel.fr

REXEL

**31 - TOULOUSE LES MINIMES**

131 Chemin du Sang du Serp  
Les Minimes  
**31200 Toulouse**  
Tél. agence : 05.34.40.21.21  
Tél. CRCE : 05.61.43.43.43  
Fax agence : 05.61.57.43.11  
toulouse.lesminimes@rexel.fr

REXEL

**33 - BORDEAUX MERIGNAC**

3 rue Alessandro Volta  
**33700 Merignac**  
Tél. agence : 05.57.77.22.77  
Fax agence : 05.56.40.49.99  
sct.bordeaux@toutelectric.fr

REXEL

**33 - LIBOURNE**

3 Rue de l'Industrie  
ZI de la Balastière  
**33500 Libourne**  
Tél. agence : 05.57.74.45.45  
Fax agence : 05.57.74.54.38  
sct.libourne@toutelectric.fr

REXEL

**34 - BÉZIERS**

20 Avenue Jean Foucault  
Parc d'activités du Capiscol  
**34500 Béziers**  
Tél. agence : 04.67.00.04.50  
Fax agence : 04.67.76.90.15  
sct.beziers@toutelectric.fr

REXEL

**34 - SAINT AUNES**

Ecoparc Départemental  
203 Avenue des Romarins  
**34130 Saint Aunes**  
Tél. agence : 04.67.70.04.44  
Tél. CRCE : 04.67.06.31.00  
Fax agence : 04.67.70.95.70  
saintaunes@rexel.fr

REXEL

**35 - FOUGÈRES**

123 Route d'Ernée  
**35300 Fougères**  
Tél. agence : 02.99.99.96.85  
Tél. CRCE : 02.99.54.13.11  
Fax agence : 02.99.99.70.60  
fougères@rexel.fr

REXEL

**35 - VITRÉ**

3 Rue Pierre Marie Curie  
ZA du Plague  
**35500 Vitré**  
Tél. agence : 02.99.74.52.82  
Tél. CRCE : 02.99.54.13.11  
Fax agence : 02.99.75.36.34  
vitre@rexel.fr

COAXEL

**31 - TOULOUSE**

36 Boulevard Thibaud  
**31100 Toulouse**  
Tél. agence : 05.61.31.79.79  
Tél. CRCE : 05.61.43.43.43  
Fax agence : 05.61.31.79.80  
toulouse@coaxel.fr

REXEL

**32 - AUCH**

7 Rue Frédéric Garcia Lorca  
ZI de l'Hippodrome  
**32000 Auch**  
Tél. agence : 05.62.63.39.90  
Tél. CRCE : 05.61.43.43.43  
Fax agence : 05.62.63.16.46  
auch@rexel.fr

REXEL

**33 - FLOIRAC**

Quai de la Souys  
Parc Activité de la Jacquotte  
**33270 Floirac**  
Tél. agence : 05.56.32.20.66  
Tél. CRCE : 05.56.69.22.22  
Fax agence : 05.56.40.97.41  
floirac@rexel.fr

REXEL

**33 - PESSAC**

14 Bis Avenue Gustave Eiffel  
Parc Industriel de Bersol  
**33600 Pessac**  
Tél. agence : 05.57.89.00.71  
Tél. CRCE : 05.56.69.22.22  
Fax agence : 05.56.36.05.21  
pessac@rexel.fr

REXEL

**34 - BÉZIERS VILLENEUVE**

Rue de Saint Victor  
Bât. Les Hesperides  
**34420 Villeneuve Lès Béziers**  
Tél. agence : 04.67.35.69.70  
Tél. CRCE : 04.67.06.31.00  
Fax agence : 04.67.35.23.27  
beziers.villeneuve@rexel.fr

REXEL

**34 - SAINT GELY DU FESC**

60 Rue de la Tour  
ZAC les Verries  
**34980 Saint Gely du Fesc**  
Tél. agence : 04.67.84.82.02  
Tél. CRCE : 04.67.06.31.00  
Fax agence : 04.67.66.27.95  
saintgelydufesc@rexel.fr

REXEL

**35 - REDON**

Rue François Deniaud  
ZA Sous Cotard  
**35600 Redon**  
Tél. agence : 02.99.70.39.09  
Tél. CRCE : 02.99.54.13.11  
Fax agence : 02.99.70.39.16  
redon@rexel.fr

REXEL

**36 - CHÂTEAUROUX MONTAIGNE**

104 Rue Montaigne  
**36000 Châteauroux**  
Tél. agence : 02.54.53.59.59  
Tél. CRCE : 02.48.70.46.59  
Fax agence : 02.54.22.05.89  
chateauroux.montaigne@rexel.fr

# INDEX DES POINTS DE VENTE

<b>REXEL</b> <b>37 - CHAMBRAY LES TOURS</b> 27 Rue Augustin Fresnel <b>37170 Chambray les Tours</b> Tél. agence : 02.47.25.58.10 Tél. CRCE : 02.38.71.85.85 Fax agence : 02.47.25.58.19 tours.chambray@rexel.fr	<b>REXEL</b> <b>37 - TOURS CENTRE</b> Levée du Cher <b>37520 La Riche</b> Tél. agence : 02.47.77.18.18 Tél. CRCE : 02.38.71.85.85 Fax agence : 02.47.37.21.19 tours.sud@rexel.fr	<b>REXEL</b> <b>37 - TOURS NORD</b> 16 Rue Christian Huyguens <b>37100 Tours</b> Tél. agence : 02.47.53.57.12 Tél. CRCE : 02.38.71.85.85 Fax agence : 02.47.88.04.56 tours.nord@rexel.fr	<b>REXEL</b> <b>38 - BOURGOIN JALLIEU</b> 13 Rue Edouard Branly ZI la Maladière <b>38300 Bourgoin Jallieu</b> Tél. agence : 04.74.28.25.50 Tél. CRCE : 04.72.81.05.05 Fax agence : 04.74.93.58.81 bourgoinjallieu@rexel.fr	<b>REXEL</b> <b>38 - ECHIROLLES</b> 23 Rue Jean-Pierre Timbaud <b>38130 Echirolles</b> Tél. agence : 04.38.12.62.31 Fax agence : 04.38.12.62.30 echirolles@rexel.fr
<b>REXEL</b> <b>38 - ESTRABLIN</b> 502 Ancienne Route Nationale ZA du Rocher <b>38780 Estrablin</b> Tél. agence : 04.74.16.19.79 Tél. CRCE : 04.72.81.05.05 Fax agence : 04.74.57.44.08 estrablin@rexel.fr	<b>REXEL</b> <b>38 - GIÈRES</b> 13 Rue de Mayencin <b>38610 Gières</b> Tél. agence : 04.76.51.20.94 Fax agence : 04.76.44.52.40 gieres@rexel.fr	<b>COAXEL</b> <b>38 - GRENOBLE</b> 9 Rue Henry Dagallier ZI Techni Sud <b>38100 Grenoble</b> Tél. agence : 04.76.43.22.27 Fax agence : 04.76.43.20.16 grenoble@coaxel.fr	<b>REXEL</b> <b>38 - GRENOBLE</b> ZAC Vence Ecoparc 2 Rue des Platanes <b>38120 Saint Egrève</b> Tél. agence : 04.76.85.92.05 Fax agence : 04.76.85.92.13 grenoble@rexel.fr	<b>REXEL</b> <b>38 - SALAISE SUR SANNE</b> 132 Rue des Glières ZI du Champ Rolland <b>38150 Salaise sur Sanne</b> Tél. agence : 04.74.29.15.59 Tél. CRCE : 04.72.81.05.05 Fax agence : 04.74.11.08.65 salaisesursanne@rexel.fr
<b>REXEL</b> <b>38 - VOIRON</b> 46 Faubourg Sermorens <b>38500 Voiron</b> Tél. agence : 04.76.65.65.12 Fax agence : 04.76.05.48.11 voiron@rexel.fr	<b>REXEL</b> <b>39 - DOLE</b> 56 Avenue Georges Pompidou <b>39100 Dole</b> Tél. agence : 03.84.82.04.75 Tél. CRCE : 03.80.52.12.40 Fax agence : 03.84.72.87.43 dole@rexel.fr	<b>REXEL</b> <b>39 - LONS LE SAUNIER</b> Chemin des Sondes Zone du Pré des Dames - BP 66 <b>39570 Montmorot</b> Tél. agence : 03.84.87.15.15 Tél. CRCE : 03.80.52.12.40 Fax agence : 03.84.43.07.39 lonslesaunier@coaxel.fr	<b>REXEL</b> <b>39 - SAINT CLAUDE</b> 28 Rue du Plan du Moulin <b>39200 Saint Claude</b> Tél. agence : 03.84.45.37.58 Fax agence : 03.84.45.63.63 saintclaud@rexel.fr	<b>SCT Toutelectric</b> <b>40 - DAX</b> 30 Routes des Pyrénées BP 22 <b>40180 Narrosse</b> Tél. agence : 05.58.74.68.75 Fax agence : 05.58.56.18.64 sct.dax@toutelectric.fr
<b>REXEL</b> <b>40 - MONT DE MARSAN</b> 1710 Avenue du Maréchal Juin <b>40000 Mont de Marsan</b> Tél. agence : 05.58.75.55.74 Tél. CRCE : 05.56.69.22.22 Fax agence : 05.58.75.85.73 montdemarsan@rexel.fr	<b>REXEL</b> <b>40 - SAINT PAUL LES DAX</b> Avenue de la Résistance Route de Bayonne <b>40990 Saint Paul les Dax</b> Tél. agence : 05.58.91.88.06 Tél. CRCE : 05.56.69.22.22 Fax agence : 05.58.91.51.67 saintpaullesdax@rexel.fr	<b>REXEL</b> <b>41 - BLOIS</b> 116 Avenue de Châteaudun <b>41000 Blois</b> Tél. agence : 02.54.52.49.00 Tél. CRCE : 02.38.71.85.85 Fax agence : 02.54.42.73.00 blois@rexel.fr	<b>REXEL</b> <b>41 - ROMORANTIN</b> 230 Rue de l'étang Barbin ZI Route de Villefranche <b>41200 Romorantin Lanthénay</b> Tél. agence : 02.54.95.69.50 Tél. CRCE : 02.38.71.85.85 Fax agence : 02.54.95.69.59 romorantin@rexel.fr	<b>REXEL</b> <b>41 - VENDOME</b> 25 Bis Route de la Tuilerie <b>41100 Saint Ouen</b> Tél. agence : 02.54.73.31.31 Tél. CRCE : 02.38.71.85.85 Fax agence : 02.54.77.95.10 vendome@rexel.fr
<b>REXEL</b> <b>42 - ANDRÉZIEUX</b> Rue Edmond Garey ZAC Les Communaux <b>42160 Andrézieux Bouthéon</b> Tél. agence : 04.77.02.11.70 Tél. CRCE : 04.77.92.86.10 Fax agence : 04.77.02.11.79 andrezieux@rexel.fr	<b>REXEL</b> <b>42 - FIRMINY</b> Chemin du Val ZA du Bas de la Cote <b>42700 Firminy</b> Tél. agence : 04.77.61.00.03 Tél. CRCE : 04.77.92.86.10 Fax agence : 04.77.89.47.31 firminy@rexel.fr	<b>REXEL</b> <b>42 - MONTBRISON</b> 42 Rue des Grands Chênes ZAC des Granges <b>42600 Montbrison</b> Tél. agence : 04.77.96.23.10 Tél. CRCE : 04.77.92.86.10 Fax agence : 04.77.76.93.28 montbrison@rexel.fr	<b>REXEL</b> <b>42 - RIVE DE GIER</b> ZA du Sardon 71 Rue du Sardon <b>42800 Génilac</b> Tél. agence : 04.77.40.23.80 Tél. CRCE : 04.77.92.86.10 Fax agence : 04.77.40.23.81 rivedegier@rexel.fr	<b>REXEL</b> <b>42 - ROANNE</b> 8 Boulevard de Nancy ZI Arsenal Sud <b>42300 Roanne</b> Tél. agence : 04.77.70.06.44 Tél. CRCE : 04.77.92.86.10 Fax agence : 04.77.70.54.70 roanne@rexel.fr
<b>COAXEL</b> <b>42 - SAINT ETIENNE</b> 7 Rue Victor Basch <b>42000 Saint Etienne</b> Tél. agence : 04.77.25.02.24 Tél. CRCE : 04.77.92.86.10 Fax agence : 04.77.25.02.01 saintetienne@coaxel.fr	<b>REXEL</b> <b>42 - SAINT ETIENNE</b> 21 Rue Victor Grignard ZI Montreynaud <b>42000 Saint Etienne</b> Tél. agence : 04.77.92.86.10 Tél. CRCE : 04.77.92.86.10 Fax agence : 04.77.93.35.01 saintetienne@rexel.fr	<b>REXEL</b> <b>43 - LE PUY</b> 10 Route de Coubron - ZI <b>43700 Brives Charensac</b> Tél. agence : 04.71.09.78.23 Tél. CRCE : 04.77.92.86.10 Fax agence : 04.71.09.34.25 lepuuy@rexel.fr	<b>REXEL</b> <b>44 - GUÉRENDE</b> Rue des Guérets Parc d'Activités Villejames <b>44350 Guérande</b> Tél. agence : 02.40.24.91.45 Tél. CRCE : 02.40.12.24.36 Fax agence : 02.40.24.92.29 guerande@rexel.fr	<b>COAXEL</b> <b>44 - NANTES</b> 29 Rue Félix Eboué <b>44400 Rezé</b> Tél. agence : 02.40.35.02.22 Tél. CRCE : 02.40.12.24.36 Fax agence : 02.40.08.28.82 nantes@coaxel.fr
<b>REXEL</b> <b>44 - NANTES - BEAULIEU</b> 28 Boulevard Gustave Roch BP 36329 <b>44200 Nantes</b> Tél. agence : 02.40.12.23.90 Tél. CRCE : 02.40.12.24.36 Fax agence : 02.40.12.22.04 nantes.beaulieu@rexel.fr	<b>REXEL</b> <b>44 - NANTES - CARQUEFOU</b> 11 Rue du Marché Commun Centre de Gros - BP 73311 <b>44300 Nantes</b> Tél. agence : 02.40.50.01.10 Tél. CRCE : 02.40.12.24.36 Fax agence : 02.40.50.36.87 nantes.carquefou@rexel.fr	<b>REXEL</b> <b>44 - PORNIC</b> ZI Ouest - Les Terres Jarries Avenue de Baiona <b>44210 Pornic</b> Tél. agence : 02.40.21.31.09 Tél. CRCE : 02.40.12.24.36 Fax agence : 02.40.21.38.70 pornic@rexel.fr	<b>REXEL</b> <b>44 - SAINT HERBLAIN</b> 15 Rue Olympe de Gougès <b>44800 Saint Herblain</b> Tél. agence : 02.40.92.13.83 Tél. CRCE : 02.40.12.24.36 Fax agence : 02.40.92.13.84 saintherblain@rexel.fr	<b>REXEL</b> <b>44 - SAINT NAZAIRE</b> 4 Boulevard de l'Europe <b>44600 Saint Nazaire</b> Tél. agence : 02.40.22.12.66 Tél. CRCE : 02.40.12.24.36 Fax agence : 02.40.66.62.23 saintnazaire.boulevarddeleurope@rexel.fr
<b>REXEL</b> <b>44 - VERTOU</b> 30 Avenue de la Vertonne <b>44120 Vertou</b> Tél. agence : 02.28.21.03.17 Tél. CRCE : 02.40.12.24.36 Fax agence : 02.28.21.12.30 vertou@rexel.fr	<b>REXEL</b> <b>45 - GIEN</b> Rue Gustave Eiffel ZI de la Saulaie <b>45500 Gien</b> Tél. agence : 02.38.38.07.47 Tél. CRCE : 02.38.71.85.85 Fax agence : 02.38.38.09.47 gien@rexel.fr	<b>REXEL</b> <b>45 - LES MONTÉES</b> 10 Rue Jean Moulin ZAC des Montées <b>45100 Orléans</b> Tél. agence : 02.38.70.43.50 Tél. CRCE : 02.38.71.85.85 Fax agence : 02.38.80.33.34 orleans.sud@rexel.fr	<b>REXEL</b> <b>45 - MONTARGIS</b> 34 Rue des Plantes ZAC de Villemandeur <b>45700 Villemandeur</b> Tél. agence : 02.38.89.82.80 Tél. CRCE : 02.38.71.85.85 Fax agence : 02.38.89.82.99 montargis@rexel.fr	<b>REXEL</b> <b>45 - PITHIVIERS</b> Rue Olympe de Gougès ZAC de Senives <b>45300 Pithiviers</b> Tél. agence : 02.38.39.64.34 Tél. CRCE : 02.38.71.85.85 Fax agence : 02.38.39.64.39 pithiviers@rexel.fr

# INDEX DES POINTS DE VENTE

**REXEL**  
**45 - SAINT JEAN DE LA RUELLE**  
 12 Rue Jean Nicot -  
 BP 49  
**45140 Sain Jean de la Ruelle**  
 Tél. agence : 02.38.71.85.85  
 Tél. CRCE : 02.38.71.85.85  
 Fax agence : 02.38.71.85.79  
 saintjeandelaruelle@rexel.fr

**REXEL**  
**47 - AGEN**  
 1080 Avenue du Dr Jean Bru  
**47000 Agen**  
 Tél. agence : 05.53.77.06.53  
 Tél. CRCE : 05.61.43.43.43  
 Fax agence : 05.53.68.06.42  
 agen@rexel.fr

**SCT**  
**Toutelectric**  
**48 - MENDE**  
 Z.A. du Causse d'Auge  
 Route du Causse d'Auge  
**48000 Mende**  
 Tél. agence : 04.66.65.91.91  
 Fax agence : 04.66.65.91.92  
 sct.mende@toutelectric.fr

**REXEL**  
**49 - SAUMUR - VALLEROTS**  
 Boulevard des Vallerots  
 Saint Lambert des Levées  
**49400 Saumur**  
 Tél. agence : 02.41.40.50.50  
 Tél. CRCE : 02.40.12.24.36  
 Fax agence : 02.41.40.50.51  
 saumur.vallerots@rexel.fr

**REXEL**  
**51 - EPERNAY**  
 6 Bis Rue du Clair Marais  
 ZA des Forges  
**51200 Epernay**  
 Tél. agence : 03.26.54.85.54  
 Tél. CRCE : 03.26.84.69.70  
 Fax agence : 03.26.51.89.38  
 epernay@rexel.fr

**REXEL**  
**52 - CHAUMONT - SUD**  
 32 Rue de la Liberté  
**52000 Chaumont**  
 Tél. agence : 03.25.35.01.60  
 Tél. CRCE : 03.83.15.28.28  
 Fax agence : 03.25.01.88.26  
 chaumont.sud@rexel.fr

**REXEL**  
**54 - NANCY**  
 3 Rue du Coteau  
**54180 Heillecourt**  
 Tél. agence : 03.83.54.83.40  
 Tél. CRCE : 03.83.15.28.28  
 Fax agence : 03.83.54.83.41  
 nancy@coaxel.fr

**REXEL**  
**56 - LORIENT**  
**RAYMOND QUEUDET**  
 Rue Raymond Queudet  
 Zone du Bourgneuf  
**56100 Lorient**  
 Tél. agence : 02.97.88.03.03  
 Tél. CRCE : 02.98.02.99.00  
 Fax agence : 02.97.83.07.51  
 lorient.raymondqueudet@rexel.fr

**REXEL**  
**45 - SEMOY**  
 520 Rue de Grésailles  
**45400 Semoy**  
 Tél. agence : 02.38.84.62.55  
 Tél. CRCE : 02.38.71.85.85  
 Fax agence : 02.38.84.62.58  
 semoy@rexel.fr

**SCT**  
**Toutelectric**  
**47 - AGEN**  
 6 Rue de Grésailles  
**47550 Agen sur Boe**  
 Tél. agence : 05.53.69.60.30  
 Fax agence : 05.53.66.04.91  
 sct.agen@toutelectric.fr

**COAXEL**  
**49 - ANGERS**  
 7 Bis Quai Felix Faure  
 ZI Saint Serge  
**49100 Angers**  
 Tél. agence : 02.41.37.63.63  
 Tél. CRCE : 02.40.12.24.36  
 Fax agence : 02.41.37.63.70  
 angers@coaxel.fr

**REXEL**  
**50 - CHERBOURG**  
 871 Rue Jean Bouin  
 ZI de Sauxmarais - BP 15  
**50110 Tourlaville**  
 Tél. agence : 02.33.88.45.00  
 Tél. CRCE : 02.31.46.26.26  
 Fax agence : 02.33.20.16.16  
 cherbourg@rexel.fr

**REXEL**  
**51 - EPERNAY PIERRY**  
 23 Rue Pasteur  
 Pôle d'Activité Saint Julien  
**51530 Pierry**  
 Tél. agence : 03.26.51.14.94  
 Tél. CRCE : 03.26.84.69.70  
 Fax agence : 03.26.51.14.91  
 epernay.pierry@rexel.fr

**REXEL**  
**52 - SAINT DIZIER**  
 2 Rue Albert Schweitzer  
**52100 Bettancourt la Ferrée**  
 Tél. agence : 03.25.05.60.22  
 Tél. CRCE : 03.83.15.28.28  
 Fax agence : 03.25.56.48.04  
 saintdizier@rexel.fr

**REXEL**  
**54 - NANCY NORD**  
 130 Boulevard de Finlande  
**54340 Pompey**  
 Tél. agence : 03.83.38.45.60  
 Tél. CRCE : 03.83.15.28.28  
 Fax agence : 03.83.38.45.61  
 nancy@rexel.fr

**REXEL**  
**56 - PONTIVY**  
 23 Bis Rue Colbert  
 ZI Saint Thuriau  
**56300 Pontivy**  
 Tél. agence : 02.97.25.21.64  
 Tél. CRCE : 02.98.02.99.00  
 Fax agence : 02.97.25.32.95  
 pontivy@rexel.fr

**REXEL**  
**46 - CAHORS**  
 62 Chemin de la Gravette  
**46000 Cahors**  
 Tél. agence : 05.65.20.30.10  
 Tél. CRCE : 05.55.37.56.56  
 Fax agence : 05.65.22.69.88  
 cahors@rexel.fr

**REXEL**  
**47 - MARMANDE**  
 Avenue François Mitterrand  
 ZI Bley Sud - RN 113  
**47200 Marmande**  
 Tél. agence : 05.53.20.02.02  
 Tél. CRCE : 05.61.43.43.43  
 Fax agence : 05.53.64.54.19  
 marmande@rexel.fr

**REXEL**  
**49 - ANGERS**  
 16 Boulevard Gaston Ramon  
 ZI Saint Serge  
**49100 Angers**  
 Tél. agence : 02.41.96.11.40  
 Tél. CRCE : 02.40.12.24.36  
 Fax agence : 02.41.34.90.75  
 angers@rexel.fr

**REXEL**  
**50 - COUTANCES**  
 13 Rue des Boissières  
 ZA Auberger de la Mare  
**50200 Coutances**  
 Tél. agence : 02.33.07.27.03  
 Tél. CRCE : 02.31.46.26.26  
 Fax agence : 02.33.07.22.78  
 coutances@rexel.fr

**REXEL**  
**51 - REIMS - CORMONTREUIL**  
 15 Rue des Rémouleurs  
**51350 Cormontreuil**  
 Tél. agence : 03.26.84.55.20  
 Tél. CRCE : 03.26.84.69.70  
 Fax agence : 03.26.47.38.18  
 reims.vernouillet@rexel.fr

**REXEL**  
**53 - CHÂTEAU-GONTIER**  
 60 Rue de Terre rouge  
 ZA des Terres Rouges  
**53200 Azé**  
 Tél. agence : 02.43.12.28.90  
 Tél. CRCE : 02.99.54.13.11  
 Fax agence : 02.43.12.28.99  
 chateaugontier@rexel.fr

**REXEL**  
**55 - BAR LE DUC**  
 ZI de Popey  
**55000 Bar le Duc**  
 Tél. agence : 03.29.77.13.87  
 Tél. CRCE : 03.83.15.28.28  
 Fax agence : 03.29.77.13.89  
 barleduc@rexel.fr

**REXEL**  
**56 - VANNES**  
 Rue Alain Gerbault  
 ZI du Prat  
**56000 Vannes**  
 Tél. agence : 02.97.54.43.54  
 Tél. CRCE : 02.98.02.99.00  
 Fax agence : 02.97.47.04.67  
 vannes@rexel.fr

**SCT**  
**Toutelectric**  
**46 - CAHORS**  
 ZI de Regourd  
 Route de Mercues  
**46000 Cahors**  
 Tél. agence : 05.65.20.82.82  
 Fax agence : 05.65.20.28.66  
 sct.cahors@toutelectric.fr

**SCT**  
**Toutelectric**  
**47 - VILLENEUVE SUR LOT**  
 Rond-Point Route de Fumel  
 ZAC Parasol  
**47300 Villeneuve sur Lot**  
 Tél. agence : 05.53.71.04.04  
 Fax agence : 05.53.41.34.98  
 sct.villeneuve@toutelectric.fr

**REXEL**  
**49 - CHOLET - NORD**  
 13 Rue Langeais  
**49300 Cholet**  
 Tél. agence : 02.41.62.11.49  
 Tél. CRCE : 02.40.12.24.36  
 Fax agence : 02.41.71.07.42  
 cholet.nord@rexel.fr

**REXEL**  
**50 - SAINT LÔ**  
 597 Rue Léon Jouhaux  
 ZI de la Capelle  
**50000 Saint Lô**  
 Tél. agence : 02.33.05.14.19  
 Tél. CRCE : 02.31.46.26.26  
 Fax agence : 02.33.57.70.70  
 saintlo@rexel.fr

**REXEL**  
**51 - REIMS - LA NEUVILLETTE**  
 Rue Louis Verel  
 Actipôle la Neuville - BP 2744  
**51100 Reims**  
 Tél. agence : 03.26.84.69.70  
 Tél. CRCE : 03.26.84.69.70  
 Fax agence : 03.26.84.69.88  
 reims.laneuville@rexel.fr

**COAXEL**  
**53 - LAVAL**  
 12 Boulevard Henri Becquerel  
 ZI des Touches - Laval Cédex  
**53000 Laval**  
 Tél. agence : 02.43.67.39.75  
 Tél. CRCE : 02.99.54.13.11  
 Fax agence : 02.43.53.95.63  
 laval@coaxel.fr

**REXEL**  
**55 - VERDUN**  
**BELLEVILLE SUR MEUSE**  
 Rue Cugnot - ZAE du Wameau  
**55430 Belleville sur Meuse**  
 Tél. agence : 03.29.84.38.96  
 Tél. CRCE : 03.83.15.28.28  
 Fax agence : 03.29.84.57.02  
 verdun.bellevillesurmeuse@rexel.fr

**REXEL**  
**57 - LA MAXE**  
 8 Rue des Acacias  
 ZAC Campus de l'Activité  
**57140 La Maxe**  
 Tél. agence : 03.87.31.89.89  
 Tél. CRCE : 03.83.15.28.28  
 Fax agence : 03.87.31.89.76  
 lamaxe@rexel.fr

**REXEL**  
**46 - FIGEAC**  
 ZI Lafarayrie  
**46100 FIGEAC**  
 Tél. agence : 05.65.50.33.00  
 Tél. CRCE : 05.55.37.56.56  
 Fax agence : 05.65.34.10.20  
 figeac@rexel.fr

**REXEL**  
**48 - MENDE**  
 8 Avenue Jean Moulin  
**48000 Mende**  
 Tél. agence : 04.66.65.11.30  
 Tél. CRCE : 05.55.37.56.56  
 Fax agence : 04.66.65.06.97  
 mende@rexel.fr

**REXEL**  
**49 - CHOLET - SUD**  
 31 Rue de la Gâtine  
 ZI du Cormier  
**49300 Cholet**  
 Tél. agence : 02.41.58.00.76  
 Tél. CRCE : 02.40.12.24.36  
 Fax agence : 02.41.58.01.37  
 cholet.sud@rexel.fr

**REXEL**  
**51 - CHALONS EN CHAMPAGNE**  
**ZI SAINT MARTIN**  
 Rue du Grand Champ - ZIC  
**51520 Saint Martin sur le Pré**  
 Tél. agence : 03.26.64.03.83  
 Tél. CRCE : 03.26.84.69.70  
 Fax agence : 03.26.64.28.21  
 chalonsenchampagne.zisaintmartin@rexel.fr









































**REXEL**  
**51 - VITRY LE FRANCOIS**  
 Rue de la Violette  
 ZA Chemin de la Voie  
**51300 Marolles**  
 Tél. agence : 03.26.74.21.34  
 Tél. CRCE : 03.83.15.28.28  
 Fax agence : 03.26.74.22.44  
 vitrylefrancois@rexel.fr

**REXEL**  
**53 - LAVAL**  
 12 Boulevard Henri Becquerel  
 ZI des Touches - Laval Cédex  
**53000 Laval**  
 Tél. agence : 02.43.67.39.75  
 Tél. CRCE : 02.99.54.13.11  
 Fax agence : 02.43.53.34.97  
 laval@rexel.fr

**REXEL**  
**56 - AURAY**  
 Zone de Kerbois  
**56400 Auray**  
 Tél. agence : 02.97.50.82.57  
 Tél. CRCE : 02.98.02.99.00  
 Fax agence : 02.97.50.83.25  
 auray@rexel.fr

**REXEL**  
**57 - METZ**  
 Rue de la Mouée  
 ZAC de la Petite Voëvre  
 Boulevard de la Solidarité  
**57000 Metz**  
 Tél. agence : 03.87.75.95.15  
 Tél. CRCE : 03.83.15.28.28  
 Fax agence : 03.87.75.95.10  
 metz@rexel.fr

# INDEX DES POINTS DE VENTE

 <b>57 - SAINT AVOUD</b> Route de Forbach RN3 Moulin Neuf <b>57730 Macheren</b> Tél. agence : 03.87.04.32.60 Tél. CRCE : 03.83.15.28.28 Fax agence : 03.87.04.32.61 saintavoud@rexel.fr	 <b>57 - STIRING WENDEL</b> 10 Rue Robert Schumann ZI de la Heid - BP 80149 <b>57350 Stiring Wendel</b> Tél. agence : 03.87.29.25.00 Tél. CRCE : 03.83.15.28.28 Fax agence : 03.87.87.91.48 stiringwendel@rexel.fr	 <b>57 - THIONVILLE</b> 8 Rue Château du Gassion ZI du Gassion <b>57100 Thionville</b> Tél. agence : 03.82.82.87.78 Tél. CRCE : 03.83.15.28.28 Fax agence : 03.82.82.85.78 thionville@rexel.fr	 <b>58 - COSNE SUR LOIRE</b> Route de Villechaud ZAC du Champ du Latin <b>58200 Cosne Cours sur Loire</b> Tél. agence : 03.86.28.46.11 Fax agence : 03.86.28.42.79 cosnesurloire@rexel.fr	 <b>58 - NEVERS - ZI TAUPIÈRES</b> Rue Francis Garnier ZI Les Taupières <b>58000 Nevers</b> Tél. agence : 03.86.71.91.60 Fax agence : 03.86.36.19.69 nevers.zitaupieres@rexel.fr
 <b>59 - ARMENTIÈRES</b> 3 Avenue de l'Europe ZI de la Gare Annexe <b>59280 Armentières</b> Tél. agence : 03.20.17.92.60 Tél. CRCE : 03.20.67.63.00 Fax agence : 03.20.17.92.69 armentieres@rexel.fr	 <b>59 - CAMBRAI</b> Rue du Canal Site du Pont de Cantimpre <b>59400 Cambrai</b> Tél. agence : 03.27.83.45.21 Tél. CRCE : 03.21.24.64.00 Fax agence : 03.27.83.72.14 cambrai@rexel.fr	 <b>59 - CAPELLE LA GRANDE</b> Rue du commerce <b>59180 Cappelle la Grande</b> Tél. agence : 03.28.64.32.85 Fax agence : 03.28.64.50.50 dunkerque@coaxel.fr	 <b>59 - DOUAI</b> 772 Rue Maurice Caullery ZI de Dorignies <b>59500 Douai</b> Tél. agence : 03.27.88.66.40 Tél. CRCE : 03.21.24.64.00 Fax agence : 03.27.96.72.72 douai@rexel.fr	 <b>59 - DUNKERQUE - PONT LOBY</b> 347 Avenue Jean Monnet ZAC du Pont Loby <b>59640 Dunkerque</b> Tél. agence : 03.28.29.26.26 Fax agence : 03.28.29.26.28 dunkerque.pontloby@rexel.fr
 <b>59 - HAZEBROUCK</b> Lieu-dit La Creule <b>59190 Hazebrouck</b> Tél. agence : 03.28.49.58.98 Fax agence : 03.28.48.02.91 hazebrouck@rexel.fr	 <b>59 - LA SENTINELLE</b> 700 Rue Jean Jaurès La Sentinelle <b>59174 La Sentinelle</b> Tél. agence : 03.27.33.60.66 Tél. CRCE : 03.20.67.63.00 Fax agence : 03.27.41.35.62 lasentinelle@rexel.fr	 <b>59 - LILLE</b> 23 Rue de Turenne <b>59000 Lille</b> Tél. agence : 03.20.93.09.89 Tél. CRCE : 03.20.67.63.00 Fax agence : 03.20.93.10.12 lille@coaxel.fr	 <b>59 - MAUBEUGE</b> Rue Joseph Cugnot Lieu-dit Le Buisson Berneux <b>59600 Feignies</b> Tél. agence : 03.27.53.17.60 Tél. CRCE : 03.20.67.63.00 Fax agence : 03.27.65.00.03 maubeuge@rexel.fr	 <b>59 - MONS EN BAROEUL</b> 58 Avenue Léon Blum ZA du Barœul <b>59370 Mons en Barœul</b> Tél. agence : 03.20.34.06.30 Tél. CRCE : 03.20.67.63.00 Fax agence : 03.20.34.06.60 monsensbaroeul@coaxel.fr
 <b>59 - ROUBAIX</b> 155 Rue de Bondues <b>59100 Roubaix</b> Tél. agence : 03.20.11.63.36 Tél. CRCE : 03.20.67.63.00 Fax agence : 03.20.26.93.22 roubaix@coaxel.fr	 <b>59 - SECLIN</b> 8 Rue de la Pointe - Route de Lille - ZI A. Seclin D549 <b>59113 Seclin</b> Tél. agence : 03.20.87.44.87 Tél. CRCE : 03.20.67.63.00 Fax agence : 03.20.87.44.99 seclin@rexel.fr	 <b>59 - TOURCOING</b> 60 Chaussée Albert Scheintzer <b>59200 Tourcoing</b> Tél. agence : 03.20.70.55.45 Tél. CRCE : 03.20.67.63.00 Fax agence : 03.20.24.92.78 tourcoing@rexel.fr	 <b>59 - VALENCIENNES</b> Rue Elsa Triolet ZI N 2 Rouvignies - Batterie 500 <b>59300 Trith Saint Leger</b> Tél. agence : 03.27.21.19.59 Tél. CRCE : 03.20.67.63.00 Fax agence : 03.27.21.19.20 valenciennes@rexel.fr	 <b>59 - VILLENEUVE D'ASCQ</b> 14 Rue du Haut de la Cruppe <b>59650 Villeneuve d'Ascq</b> Tél. agence : 03.20.67.63.00 Tél. CRCE : 03.20.67.63.00 Fax agence : 03.20.47.59.40 villeneuvedascq@rexel.fr
 <b>59 - WAMBRECHIES</b> 180 Rue de Bondues ZAC du Moulin <b>59118 Wambrechies</b> Tél. agence : 03.28.38.61.70 Tél. CRCE : 03.20.67.63.00 Fax agence : 03.28.38.61.71 wambrechies@rexel.fr	 <b>60 - BEAUVAIS</b> 1 Rue Arago ZAC de Ther <b>60000 Beauvais</b> Tél. agence : 03.44.02.81.30 Tél. CRCE : 03.22.66.45.00 Fax agence : 03.44.05.15.18 beauvais@rexel.fr	 <b>60 - CHAMBLY</b> Les Portes de l'Oise Rue Isaac Newton - Lot 3 <b>60230 Chambly</b> Tél. agence : 01.30.34.67.20 Tél. CRCE : 01.47.24.21.72 Fax agence : 01.39.37.03.87 chambly@rexel.fr	 <b>60 - COMPIÈGNE</b> 3 Avenue Henri Adnot ZAC de Mercières <b>60200 Compiègne</b> Tél. agence : 03.44.20.18.31 Tél. CRCE : 03.22.66.45.00 Fax agence : 03.44.86.69.19 compiègne@rexel.fr	 <b>60 - CREIL</b> 41 Rue Benoît Frachon <b>60740 Saint Maximin</b> Tél. agence : 03.44.24.92.95 Tél. CRCE : 03.22.66.45.00 Fax agence : 03.44.24.92.96 creil@rexel.fr
 <b>60 - NOYON</b> ZI du Chemin D'Hesdin <b>60400 Noyon</b> Tél. agence : 03.44.93.35.90 Tél. CRCE : 03.22.66.45.00 Fax agence : 03.44.93.35.94 noyon@rexel.fr	 <b>61 - ALENÇON</b> 13 Rue Francois Arago ZI Nord <b>61000 Alençon</b> Tél. agence : 02.33.81.73.00 Tél. CRCE : 02.43.43.64.64 Fax agence : 02.33.27.99.09 alencon@coaxel.fr	 <b>61 - ARGENTAN</b> 7 Rue de l'Avenir ZI Sud <b>61200 Argentan</b> Tél. agence : 02.33.67.82.82 Tél. CRCE : 02.43.43.64.64 Fax agence : 02.33.67.82.89 argentan@rexel.fr	 <b>61 - DAMIGNY ALENÇON</b> 4 Rue Georges Champetier Pôle d'activités d'Ecouves - BP 808 <b>61250 Damigny</b> Tél. agence : 02.33.80.42.20 Tél. CRCE : 02.43.43.64.64 Fax agence : 02.33.27.06.15 damignyalencon@rexel.fr	 <b>61 - FLERS</b> 483 Rue du Bon Marché ZI Les Grands Champs <b>61100 Flers</b> Tél. agence : 02.33.98.12.00 Tél. CRCE : 02.43.43.64.64 Fax agence : 02.33.66.58.80 flers@rexel.fr
 <b>61 - L'AIGLE</b> 2 Allée de la Fremondière ZI de la Fremondière N 1 <b>61300 L'Aigle</b> Tél. agence : 02.33.84.50.20 Tél. CRCE : 02.43.43.64.64 Fax agence : 02.33.84.50.29 laigle@rexel.fr	 <b>62 - ARQUES</b> Rue du Lobel ZI du Lobel <b>62510 Arques</b> Tél. agence : 03.21.38.26.52 Fax agence : 03.21.38.23.13 arques@coaxel.fr	 <b>62 - ARRAS</b> 2 Rue de Lisbonne ZI Est <b>62000 Arras</b> Tél. agence : 03.21.60.47.47 Tél. CRCE : 03.21.24.64.00 Fax agence : 03.21.60.47.60 arras@rexel.fr	 <b>62 - BAPAUME</b> ZI La Vallée du Bois <b>62450 Bapaume</b> Tél. agence : 03.21.24.25.24 Tél. CRCE : 03.21.24.64.00 Fax agence : 03.21.07.46.78 bapaume@coaxel.fr	 <b>62 - BÉTHUNE</b> 95 Rue de Stalingrad Parc d'Entreprises <b>62232 Annezin</b> Tél. agence : 03.21.56.32.00 Tél. CRCE : 03.21.24.64.00 Fax agence : 03.21.68.35.17 bethune@coaxel.fr
 <b>62 - BÉTHUNE</b> Avenue de Washington ZI A <b>62400 Béthune</b> Tél. agence : 03.21.56.45.41 Tél. CRCE : 03.21.24.64.00 Fax agence : 03.21.65.70.72 bethune@rexel.fr	 <b>62 - BOULOGNE SUR MER</b> Rue Blieriot ZI de la Liane <b>62200 Boulogne sur Mer</b> Tél. agence : 03.21.91.19.81 Fax agence : 03.21.31.43.64 boulognesurmer@rexel.fr	 <b>62 - CALAIS</b> 2 Rue de Villars <b>62100 Calais</b> Tél. agence : 03.21.34.00.55 Fax agence : 03.21.34.08.38 calais@rexel.fr	 <b>62 - LE PARCQ</b> Chemin Vert <b>62770 Parcq</b> Tél. agence : 03.21.47.01.00 Fax agence : 03.21.47.01.19 leparcq@coaxel.fr	 <b>62 - LENS</b> Rue Becquerel ZAL du Grand Mont <b>62750 Loos en Gohelle</b> Tél. agence : 03.21.45.63.00 Tél. CRCE : 03.21.24.64.00 Fax agence : 03.21.45.63.19 lens@coaxel.fr

# INDEX DES POINTS DE VENTE



**62 - LONGUENESSE**  
Eurocap  
Rue des Bruyères  
**62219 Longuenesse**  
Tél. agence : 03.21.88.52.29  
Fax agence : 03.21.38.53.91  
longuenesse@rexel.fr



**63 - ISSOIRE**  
ZI des Listes  
**63500 Issoire**  
Tél. agence : 04.73.55.05.76  
Tél. CRCE : 04.73.41.18.62  
Fax agence : 04.73.89.45.11  
issoire@rexel.fr



**64 - BAYONNE**  
7 Rue des Pluvières  
Centre commercial Le Forum  
**64100 Bayonne**  
Tél. agence : 05.59.58.32.32  
Fax agence : 05.59.63.30.60  
sct.bayonne@toutelectric.fr



**64 - SAINT JEAN DE LUZ**  
Rue de l'Industrie  
ZI de Jalday  
**64500 Saint Jean de Luz**  
Tél. agence : 05.59.51.94.93  
Tél. CRCE : 05.59.72.22.72  
Fax agence : 05.59.51.94.20  
saintjeandeluz@rexel.fr



**66 - PERPIGNAN**  
299 Boulevard Marius Berliet  
Espace Polygone Nord  
**66000 Perpignan**  
Tél. agence : 04.68.61.50.32  
Fax agence : 04.68.61.35.34  
sct.perpignan@toutelectric.fr



**67 - SELESTAT**  
6 Route de Bergheim  
Centre Industriel Régional Sud  
**67600 Selestat**  
Tél. agence : 03.88.58.33.40  
Tél. CRCE : 03 88 40 62 00  
Fax agence : 03.88.58.33.49  
selestat@rexel.fr



**68 - HÉRINGUE - HUNINGUE**  
1 Rue de Metz  
ZI Héringue  
**68220 Héringue**  
Tél. agence : 03.89.69.19.48  
Tél. CRCE : 03 88 40 62 00  
Fax agence : 03.89.69.21.64  
huningue@rexel.fr



**69 - DÉCINES**  
80 Rue Elisée Reclus  
ZAC des Pivoles  
**69150 Décines Charpieu**  
Tél. agence : 04.72.81.05.05  
Tél. CRCE : 04.72.81.05.05  
Fax agence : 04.72.81.05.10  
decines@rexel.fr



**62 - SAINT JOSSE**  
ZA la Judocienne  
**62170 Saint Josse**  
Tél. agence : 03.21.09.93.53  
Fax agence : 03.21.84.95.79  
st-josse@coaxel.fr



**63 - RIOM**  
18 Rue Joaquin Perez Carretero  
**63200 Riom**  
Tél. agence : 04.73.33.14.41  
Tél. CRCE : 04.73.41.18.62  
Fax agence : 04.73.38.96.06  
riom@rexel.fr



**64 - LONS**  
4 Avenue Marcel Dassault  
ZAC Industrielle  
**64140 Lons**  
Tél. agence : 05.59.72.22.72  
Tél. CRCE : 05.59.72.22.72  
Fax agence : 05.59.32.40.39  
lons@rexel.fr



**65 - TARBES**  
Place Kennedy  
ZI Kennedy  
**65000 Tarbes**  
Tél. agence : 05.62.56.35.35  
Tél. CRCE : 05.59.72.22.72  
Fax agence : 05.62.51.93.22  
tarbes@rexel.fr



**66 - PERPIGNAN NORD**  
879 Rue Jean Baptiste Biot  
**66000 Perpignan**  
Tél. agence : 04.68.63.96.70  
Tél. CRCE : 04.68.85.05.42  
Fax agence : 04.68.61.16.36  
perpignan.nord@rexel.fr



**67 - STRASBOURG -LA MEINAU**  
18 Rue du Doubs  
**67100 Strasbourg**  
Tél. agence : 03.88.40.62.26  
Tél. CRCE : 03 88 40 62 00  
Fax agence : 03.88.40.62.27  
strasbourg.lameinau@rexel.fr



**68 - MULHOUSE**  
28 Rue Tachard  
ZAC Hoffer  
**68790 Morschwiller le Bas**  
Tél. agence : 03.89.59.60.70  
Tél. CRCE : 03 88 40 62 00  
Fax agence : 03.89.59.04.14  
mulhouse@coaxel.fr



**69 - LYON BERTHELOT**  
144 Avenue Berthelot  
Impasse des Chalets  
**69007 Lyon**  
Tél. agence : 04.72.73.04.04  
Tél. CRCE : 04.72.81.05.05  
Fax agence : 04.72.73.14.54  
lyon.berthelot@rexel.fr



**62 - SAINTE-CATHERINE**  
ZA Le Pacage  
6 D Rue du Four À Chaux - BP 79  
**62223 Sainte Catherine**  
Tél. agence : 03.21.24.64.45  
Tél. CRCE : 03.21.24.64.00  
Fax agence : 03.21.71.25.25  
saintecatherine@rexel.fr



**63 - THIERS**  
3 Chemin du Beal  
Mignot  
**63920 Peschadoires**  
Tél. agence : 04.73.80.37.58  
Tél. CRCE : 04.73.41.18.62  
Fax agence : 04.73.80.10.88  
thiers@rexel.fr



**64 - ORTHEZ**  
18 Avenue du Pesqué  
ZI des Saligues  
**64300 Orthez**  
Tél. agence : 05.59.67.26.72  
Fax agence : 05.59.69.21.59  
sct.orthetz@toutelectric.fr



**65 - TARBES**  
Parc d'Activités Cognac  
8 Rue Louis Caddau  
**65000 Tarbes**  
Tél. agence : 05.62.44.02.01  
Fax agence : 05.62.34.73.82  
sct.tarbes@toutelectric.fr



**67 - HAGUENAU**  
18B Rue Ferme Claus  
**67500 Haguenau**  
Tél. agence : 03.88.73.07.16  
Tél. CRCE : 03 88 40 62 00  
Fax agence : 03.88.73.05.76  
haguenau@rexel.fr



**67 - STRASBOURG NORD**  
22 Rue des Tuileries  
ZAC  
**67460 Souffelweyersheim**  
Tél. agence : 03.88.20.08.84  
Tél. CRCE : 03 88 40 62 00  
Fax agence : 03.88.20.45.03  
strasbourg.nord@rexel.fr



**68 - MULHOUSE**  
16 Rue de la Charente  
ZI Pole 430  
**68270 Wittenheim**  
Tél. agence : 03.89.50.70.50  
Tél. CRCE : 03 88 40 62 00  
Fax agence : 03.89.50.70.59  
mulhouse@rexel.fr



**69 - LYON GERLAND**  
310 Avenue Jean Jaurès  
**69007 Lyon**  
Tél. agence : 04.37.65.53.00  
Fax agence : 04.37.65.53.20  
lyon.gerland@coaxel.fr



**63 - CLERMONT FERRAND**  
26-28 Rue Jules Verne  
ZI du Brézat  
**63100 Clermont Ferrand**  
Tél. agence : 04.73.41.18.91  
Tél. CRCE : 04.73.41.18.62  
Fax agence : 04.73.90.20.96  
clermont@rexel.fr



**64 - BAYONNE**  
Le Forum  
5 Rue André Emlinger  
**64100 Bayonne**  
Tél. agence : 05.59.63.14.80  
Tél. CRCE : 05.59.72.22.72  
Fax agence : 05.59.63.30.02  
bayonne@coaxel.fr



**64 - PAU**  
Parc d'Activités Pau Pyrénées  
Rue Jean Zay  
**64000 Pau**  
Tél. agence : 05.59.14.14.00  
Tél. CRCE : 05.59.72.22.72  
Fax agence : 05.59.14.14.09  
pau@rexel.fr



**66 - ARGELÈS SUR MER**  
1 Rue Piverts  
**66700 Argelès sur Mer**  
Tél. agence : 04.68.95.05.05  
Fax agence : 04.68.22.14.60  
sct.argeles@toutelectric.fr



**67 - ROSHEIM**  
Rue Jean-Marie Lehn  
ZA du Rosenmeer  
**67560 Rosheim**  
Tél. agence : 03.88.04.44.00  
Tél. CRCE : 03 88 40 62 00  
Fax agence : 03.88.04.44.01  
rosheim@rexel.fr



**67 - STRASBOURG SUD**  
15B Rue du Pont du Péage  
Geispolsheim  
**67118 Geispolsheim**  
Tél. agence : 03.88.67.37.99  
Tél. CRCE : 03 88 40 62 00  
Fax agence : 03.88.67.90.62  
strasbourg.sud@rexel.fr



**69 - CHAPONOST**  
5 Rue du Dome  
ZA des Boss  
**69630 Chaponost**  
Tél. agence : 04.72.67.90.01  
Tél. CRCE : 04.72.81.05.05  
Fax agence : 04.78.56.54.49  
chaponost@rexel.fr



**69 - RILLIEUX-LA-PAPE**  
Parc d'Activités l'Hippodrome  
6 Rue de l'Artifice  
**69140 Rillieux la Pape**  
Tél. agence : 04.78.23.27.64  
Tél. CRCE : 04.72.81.05.05  
Fax agence : 04.78.08.74.87  
rillieuxlapape@rexel.fr



**63 - CLERMONT-FERRAND**  
41 Rue Pierre Boulanger  
ZI du Brézat  
**63100 Clermont Ferrand**  
Tél. agence : 04.73.14.46.14  
Fax agence : 04.73.90.83.73  
sct.clermont@toutelectric.fr



**64 - BAYONNE**  
21 Rue Cholibardon  
ZA Saint Frédéric  
**64100 Bayonne**  
Tél. agence : 05.59.50.36.70  
Tél. CRCE : 05.59.72.22.72  
Fax agence : 05.59.50.36.77  
bayonne@rexel.fr



**64 - PAU**  
12 Avenue Joseph-Marie Jacquard  
**64140 Lons**  
Tél. agence : 05.59.14.67.67  
Fax agence : 05.59.62.12.67  
sct.pau@toutelectric.fr



**66 - PERPIGNAN**  
2670 Avenue Julien Panchoit  
**66000 Perpignan**  
Tél. agence : 04.68.85.05.42  
Tél. CRCE : 04.68.85.05.42  
Fax agence : 04.68.85.54.30  
perpignan@rexel.fr



**67 - SAVERNE**  
1 A Rue du Baron Chouard  
**67700 Monswiller**  
Tél. agence : 03.88.01.05.17  
Tél. CRCE : 03 88 40 62 00  
Fax agence : 03.88.01.05.18  
saverne@rexel.fr



**68 - COLMAR**  
1 Rue Pierre Curie  
**68000 Colmar**  
Tél. agence : 03.89.21.11.30  
Tél. CRCE : 03 88 40 62 00  
Fax agence : 03.89.24.17.95  
colmar@rexel.fr



**69 - DARDILLY**  
11 Route du Perollier  
ZI du Tronchon  
**69570 Dardilly**  
Tél. agence : 04.72.52.17.60  
Tél. CRCE : 04.72.81.05.05  
Fax agence : 04.78.66.17.88  
dardilly@rexel.fr



**69 - SAINT PRIEST**  
36 Rue Champ Dolin  
Portes de Lyon  
**69800 Saint Priest**  
Tél. agence : 04.72.47.26.30  
Fax agence : 04.72.47.26.39  
saintpriet@coaxel.fr



# INDEX DES POINTS DE VENTE



**69 - TARARE**  
ZI du Mortier  
**69490 Saint Forgeux**  
Tél. agence : 04.74.05.72.96  
Fax agence : 04.74.05.73.41  
tarare@rexel.fr



**69 - VAISE**  
65 -73 Rue du Bourbonnais  
ZAC du Bourbonnais  
**69009 Lyon**  
Tél. agence : 04.78.47.11.25  
Fax agence : 04.78.47.74.95  
vaise@coaxel.fr



**69 - VAULX EN VELIN**  
15 Rue Léonard de Vinci  
**69120 Vaulx en Velin**  
Tél. agence : 04.78.80.91.82  
Tél. CRCE : 04.72.81.05.05  
Fax agence : 04.72.04.67.51  
vaulxenvelin@rexel.fr



**69 - VÉNISSIEUX**  
Parc d'Activités Lyon Sud  
4 Rue d'Arsenal - Ilot C - Bât. A  
**69200 Vénissieux**  
Tél. agence : 04.72.90.02.70  
Tél. CRCE : 04.72.81.05.05  
Fax agence : 04.72.90.02.76  
venissieux@rexel.fr



**69 - VILLEFRANCHE**  
830 Route National 6  
Lieux-dit La Chartonnière  
**69400 Gleize**  
Tél. agence : 04.74.02.93.50  
Fax agence : 04.74.60.03.59  
villefranche@rexel.fr



**69 - VILLEURBANNE**  
35 Rue Lançon  
**69100 Villeurbanne**  
Tél. agence : 04.37.43.10.62  
Fax agence : 04.78.84.16.24  
villeurbanne@coaxel.fr



**70 - VESOUL**  
Espace de la Motte RN 19  
**70000 Vesoul**  
Tél. agence : 03.84.76.60.09  
Tél. CRCE : 03.80.52.12.40  
Fax agence : 03.84.75.57.98  
vesoul@rexel.fr



**71 - AUTUN**  
58 Bis Route d'Arnay le Duc  
**71400 Autun**  
Tél. agence : 03.85.86.12.15  
Tél. CRCE : 03.80.52.12.40  
Fax agence : 03.85.52.03.68  
autun@rexel.fr



**71 - CHALON SUR SAÔNE**  
Rue Louis Jacques Thenard  
ZI Nord - BP 226  
**71100 Chalon sur Saône**  
Tél. agence : 03.85.97.19.50  
Tél. CRCE : 03.80.52.12.40  
Fax agence : 03.85.46.34.67  
chalonsursaone@rexel.fr



**71 - DIGOIN**  
6 Rue des Charmes  
**71160 Digoin**  
Tél. agence : 03.85.53.37.48  
Tél. CRCE : 03.80.52.12.40  
Fax agence : 03.85.88.59.87  
digoin@coaxel.fr



**71 - LE CREUSOT**  
355 A Boulevard de l'Industrie  
Porte de Magenta  
**71200 Le Creusot**  
Tél. agence : 03.85.80.99.54  
Tél. CRCE : 03.80.52.12.40  
Fax agence : 03.85.55.05.58  
lecreusot@rexel.fr



**71 - MACON**  
102 Rue des Flandines  
**71000 Macon**  
Tél. agence : 03.85.20.91.80  
Fax agence : 03.85.34.10.69  
macon@coaxel.fr



**71 - MACON**  
Chemin de la Croix Saccard  
**71000 Macon**  
Tél. agence : 03.85.38.46.00  
Fax agence : 03.85.38.26.70  
macon@rexel.fr



**71 - MONTCEAUX LES MINES**  
Rue de Soissons  
BP 69  
**71300 Montceau Les Mines**  
Tél. agence : 03.85.67.93.00  
Tél. CRCE : 03.80.52.12.40  
Fax agence : 03.85.67.93.10  
montceaulesmines@coaxel.fr



**72 - LE MANS ROCADÉ SUD**  
8 Avenue Pierre Piffault  
ZI Sud  
**72100 Le Mans**  
Tél. agence : 02.43.43.64.64  
Tél. CRCE : 02.43.43.64.64  
Fax agence : 02.43.43.64.65  
lemans.rocadesud@rexel.fr



**72 - LE MANS ZI SUD**  
14 Boulevard Pierre Lefaucheur  
ZI Sud  
**72100 Le Mans**  
Tél. agence : 02.43.50.23.23  
Tél. CRCE : 02.43.43.64.64  
Fax agence : 02.43.85.83.22  
lemans.zisud@rexel.fr



**72 - SABLÉ SUR SARTHE**  
Route de la Flèche  
**72300 Sablé sur Sarthe**  
Tél. agence : 02.43.95.32.52  
Tél. CRCE : 02.43.43.64.64  
Fax agence : 02.43.95.32.57  
sablesursarthe@rexel.fr



**73 - AIX LES BAINS**  
61 Boulevard Franklin Roosevelt  
**73100 Aix les Bains**  
Tél. agence : 04.79.88.10.13  
Fax agence : 04.79.88.73.02  
aixlesbains@rexel.fr



**73 - ALBERTVILLE**  
583 Chemin de la Charrette  
ZI du Chiriac  
**73200 Albertville**  
Tél. agence : 04.79.31.10.20  
Fax agence : 04.79.31.10.21  
albertville@rexel.fr



**73 - BOURG-SAINT-MAURICE**  
581 Rue de Montrigon  
**73700 Bourg Saint Maurice**  
Tél. agence : 04.79.41.00.31  
Fax agence : 04.79.41.53.38  
bourgsaintmaurice@rexel.fr



**73 - CHAMBÉRY LA RAVOIRE**  
170 Rue Aristide Bergès  
Le Grand Collet  
**73490 La Ravoire**  
Tél. agence : 04.79.25.04.93  
Fax agence : 04.79.70.62.98  
chambery.laravoire@rexel.fr



**73 - CHAMBÉRY NORD**  
140 Allée François Pollet  
ZI de l'Erier  
**73000 Chambéry**  
Tél. agence : 04.79.65.16.00  
Fax agence : 04.79.65.16.01  
chambery@rexel.fr



**73 - MOUTIERS**  
Avenue des 16<sup>ème</sup> Jeux Olympiques  
**73600 Moutiers Tarentaise**  
Tél. agence : 04.79.24.28.96  
Fax agence : 04.79.24.29.37  
moutiers@rexel.fr



**74 - ANNECY**  
60 Route des Rutys  
**74370 Pringy**  
Tél. agence : 04.50.64.00.40  
Tél. CRCE : 04.50.10.01.10  
Fax agence : 04.50.64.00.66  
annecy@coaxel.fr



**74 - ANNECY**  
60 Avenue Henri Zanaroli  
Zone de Barral  
**74600 Seynod**  
Tél. agence : 04.50.10.01.10  
Tél. CRCE : 04.50.10.01.10  
Fax agence : 04.50.10.01.20  
seynod@rexel.fr



**74 - ANNEMASSE**  
3 Rue Esserts  
ZI du Mont Blanc  
**74100 Annemasse**  
Tél. agence : 04.50.95.04.50  
Tél. CRCE : 04.50.10.01.10  
Fax agence : 04.50.37.18.46  
annemasse@rexel.fr



**74 - SALLANCHES**  
705 Rue du Général de Gaulle  
ZA  
**74700 Sallanches**  
Tél. agence : 04.50.58.03.86  
Tél. CRCE : 04.50.10.01.10  
Fax agence : 04.50.93.72.50  
sallanches@rexel.fr



**74 - THONON**  
2 Rue des Ilages  
Vongy Park  
**74200 Thonon les Bains**  
Tél. agence : 04.50.71.66.25  
Tél. CRCE : 04.50.10.01.10  
Fax agence : 04.50.26.31.28  
thonon@rexel.fr



**74 - VOUGY**  
374 Rue des Fontaines  
**74130 Vougy**  
Tél. agence : 04.50.89.59.30  
Tél. CRCE : 04.50.10.01.10  
Fax agence : 04.50.89.59.39  
vougy@rexel.fr



**75 - ARTS ET METIERS**  
1 Rue Borda  
Paris 3  
**75003 Paris**  
Tél. agence : 01.42.72.07.16  
Tél. CRCE : 01.43.52.51.51  
Fax agence : 01.42.72.59.78  
artsetmetiers@rexel.fr



**75 - MENILMONTANT**  
99 Avenue de la République  
Paris 11  
**75011 Paris**  
Tél. agence : 01.43.38.60.20  
Tél. CRCE : 01.43.52.51.51  
Fax agence : 01.47.00.22.38  
menilmontant@rexel.fr



**75 - NATION**  
4 Avenue Dorian  
**75012 Paris**  
Tél. agence : 01.53.46.60.33  
Tél. CRCE : 01.43.52.51.51  
Fax agence : 01.44.74.60.74  
nation@rexel.fr



**75 - ORNANO**  
90 Rue Duhesme  
Paris 18  
**75018 Paris**  
Tél. agence : 01.53.09.94.50  
Tél. CRCE : 01.43.52.51.51  
Fax agence : 01.42.23.39.01  
ornano@rexel.fr



**75 - PARIS XV**  
80 rue de la Croix Nivert  
**75015 Paris**  
Tél. agence : 01.40.33.86.00  
Tél. CRCE : 01.43.52.51.51  
Fax agence : 01.40.33.86.01  
parisXV@rexel.fr



**75 - RICHARD LENOIR**  
40 Boulevard Richard Lenoir  
**75011 Paris**  
Tél. agence : 01.53.36.24.00  
Tél. CRCE : 01.43.52.51.51  
Fax agence : 01.53.36.24.19  
richardlenoir@rexel.fr



**76 - DIEPPE**  
ZI Louis Delaporte  
**76370 Rouxmesnil Bouteilles**  
Tél. agence : 02.35.14.06.40  
Tél. CRCE : 02.35.66.96.96  
Fax agence : 02.35.06.14.05  
rouxmesnil.bouteilles@rexel.fr



**76 - EU**  
Voie Abbé Pierre  
ZA Europolis  
**76260 Eu**  
Tél. agence : 02.35.50.55.90  
Tél. CRCE : 02.35.66.96.96  
Fax agence : 02.35.50.16.95  
eu@rexel.fr



**76 - GONFREVILLE**  
Avenue du Cantipou  
ZAC du Camp Delent  
**76700 Harfleur**  
Tél. agence : 02.35.42.12.60  
Tél. CRCE : 02.35.66.96.96  
Fax agence : 02.35.41.13.36  
gonfreville@rexel.fr



**76 - GRAND QUEVILLY**  
2 Rue Paul Vaillant Couturier  
**76120 Grand Quevilly**  
Tél. agence : 02.35.63.08.69  
Tél. CRCE : 02.35.66.96.96  
Fax agence : 02.35.73.41.65  
grandquevilly@coaxel.fr



**76 - LE HAVRE**  
39 Rue des Magasins Généraux  
**76600 Le Havre**  
Tél. agence : 02.35.53.56.56  
Tél. CRCE : 02.35.66.96.96  
Fax agence : 02.35.53.11.51  
lehavre.magasinsgeneraux@rexel.fr

# INDEX DES POINTS DE VENTE



**76 - REXEL-ELBEUF**  
278 Rue de la Chaussée  
**76320 Caudebec les Elbeuf**  
Tél. agence : 02.32.82.38.70  
Tél. CRCE : 02.35.66.96.96  
Fax agence : 02.32.82.38.71  
elbeuf@rexel.fr



**77 - CROISSY BEAUBOURG**  
26 Boulevard de Beaubourg  
**77183 Croissy Beaubourg**  
Tél. agence : 01.60.37.78.00  
Tél. CRCE : 01.60.37.78.00  
Fax agence : 01.60.37.78.20  
croissybeaubourg@rexel.fr



**78 - COAXEL - COIGNIÈRES**  
41 Bis Toute nationale 10  
Voie latérale sud  
**78310 Coignières**  
Tél. agence : 01.30.89.33.40  
Fax agence : 01.30.89.33.41  
coignieres@coaxel.fr



**78 - TRAPPES**  
Avenue Jean d'Alembert  
Parc d'Activité du Pissaloup  
**78190 Trappes**  
Tél. agence : 01.34.82.73.33  
Tél. CRCE : 01.34.82.73.33  
Fax agence : 01.30.66.13.87  
trappes@rexel.fr



**79 - PARTHENAY**  
3 Rue de Verdun  
**79200 Pompaire**  
Tél. agence : 05.49.64.73.05  
Tél. CRCE : 05.49.55.40.40  
Fax agence : 05.49.64.73.54  
parthenay@rexel.fr



**81 - ALBI**  
268 Avenue François Verdier  
**81000 Albi**  
Tél. agence : 05.63.47.12.12  
Fax agence : 05.63.47.17.92  
sct.albi@toutelectric.fr



**82 - MONTAUBAN**  
2 Rue Voltaire  
ZI Nord  
**82000 Montauban**  
Tél. agence : 05.63.03.02.02  
Fax agence : 05.63.03.55.66  
sct.montauban@toutelectric.fr



**83 - SAINTE MAXIME**  
25 Rue des Inventions  
ZA du Camp Ferrat  
**83120 Sainte Maxime**  
Tél. agence : 04.94.49.02.49  
Tél. CRCE : 04.92.12.35.80  
Fax agence : 04.94.49.01.07  
saintemaxime@rexel.fr



**76 - ROUEN NORD**  
Rue Georges Charpak  
ZA 5 - Les Portes de l'Ouest  
**76150 Saint Jean du Cardonnay**  
Tél. agence : 02.32.10.15.92  
Tél. CRCE : 02.35.66.96.96  
Fax agence : 02.32.10.16.38  
rouen.rivedroite@rexel.fr



**77 - MEAUX**  
5 Rue Ampère - ZI  
**77100 Meaux**  
Tél. agence : 01.60.44.00.55  
Fax agence : 01.60.44.08.07  
meaux@coaxel.fr



**78 - LES MUREAUX**  
Rue Denis Papin  
ZAC des Garennes  
**78130 Mureaux**  
Tél. agence : 01.30.91.30.10  
Tél. CRCE : 01.34.82.73.33  
Fax agence : 01.34.74.74.24  
lesmureaux@rexel.fr



**78 - VERSAILLES**  
7 Rue Antoine Coypel  
**78000 Versailles**  
Tél. agence : 01.39.07.23.78  
Tél. CRCE : 01.34.82.73.33  
Fax agence : 01.39.02.21.16  
versailles@rexel.fr



**79 - THOUARS**  
Avenue Emile Zola  
La Croix Camus  
**79100 Thouars**  
Tél. agence : 05.49.66.19.46  
Tél. CRCE : 05.49.55.40.40  
Fax agence : 05.49.66.50.94  
thouars@rexel.fr



**81 - CASTRES**  
4 Rue Jean Perrin  
ZI de Melou  
**81100 Castres**  
Tél. agence : 05.63.71.33.10  
Tél. CRCE : 04.68.85.05.42  
Fax agence : 05.63.59.38.22  
castres@rexel.fr



**82 - MONTAUBAN ALBA SUD**  
Boulevard d'Allemagne  
ZAC de la Molle  
**82000 Montauban**  
Tél. agence : 05.63.20.78.10  
Tél. CRCE : 05.61.43.43.43  
Fax agence : 05.63.66.26.20  
montauban.albasud@rexel.fr



**83 - SIX FOURS**  
430 Boulevard de Lery  
**83140 Six Fours les Plages**  
Tél. agence : 04.94.30.19.48  
Tél. CRCE : 04.92.12.35.80  
Fax agence : 04.94.30.19.31  
sixfours@rexel.fr



**76 - ROUEN RIVE DROITE**  
Route de Lyons  
ZA des deux Rivières - BP 572 Cédex  
**76000 Rouen**  
Tél. agence : 02.32.12.32.00  
Tél. CRCE : 02.35.66.96.96  
Fax agence : 02.32.12.32.12  
rouen.rivedroite@coaxel.fr



**77 - MEAUX**  
Rue Jehan de Brie  
ZI Nord  
**77100 Meaux**  
Tél. agence : 01.60.24.72.80  
Tél. CRCE : 01.60.37.78.00  
Fax agence : 01.64.33.32.05  
meaux@rexel.fr



**78 - MANTES**  
Rue des Mongazons  
ZAC des Brosses  
**78200 Magnanville**  
Tél. agence : 01.30.98.56.80  
Tél. CRCE : 01.34.82.73.33  
Fax agence : 01.34.77.64.22  
mantes@rexel.fr



**79 - BRESSUIRE**  
2 Rue Max Ingrand  
ZAC de La Richardière  
**79300 Bressuire**  
Tél. agence : 05.49.65.23.11  
Tél. CRCE : 05.49.55.40.40  
Fax agence : 05.49.74.32.14  
bressuire@coaxel.fr



**80 - ABBEVILLE**  
Rue Ventose  
Parc d'Activités des 2 Vallées  
**80100 Abbeville**  
Tél. agence : 03.22.24.70.26  
Tél. CRCE : 03.22.66.45.00  
Fax agence : 03.22.24.36.37  
abberville@rexel.fr



**81 - LAVAUR**  
40 Avenue Gabriel Péri  
**81500 Lavour**  
Tél. agence : 05.63.58.68.91  
Tél. CRCE : 04.68.85.05.42  
Fax agence : 05.63.58.62.70  
lavour@rexel.fr



**83 - BRIGNOLES**  
Chemin Cibelle de Consacs  
ZAC des Consacs  
**83170 Brignoles**  
Tél. agence : 04.94.69.01.15  
Tél. CRCE : 04.92.12.35.80  
Fax agence : 04.94.69.27.24  
brignoles@rexel.fr



**83 - TOULON**  
Route de Nice  
Rond Point de la Bigue  
**83160 Valette du Var**  
Tél. agence : 04.94.14.45.80  
Tél. CRCE : 04.92.12.35.80  
Fax agence : 04.94.14.45.89  
toulon@coaxel.fr



**76 - ROUEN SUD**  
Boulevard Lenine  
ZI du Centre de Gros  
**76800 Saint Etienne du Rouvray**  
Tél. agence : 02.35.66.96.96  
Tél. CRCE : 02.35.66.96.96  
Fax agence : 02.35.66.96.99  
saintetiennederouvray.preauxboeuf@rexel.fr



**77 - MELUN**  
4 Rue de la plaine de la croix Besnard  
ZI de Vaux Le Penil  
**77000 Vaux le Penil**  
Tél. agence : 01.64.79.70.25  
Tél. CRCE : 01.60.37.78.00  
Fax agence : 01.64.79.70.30  
melun@rexel.fr



**78 - RAMBOUILLET**  
13 Rue Pierre Metairie  
ZA du Bel Air  
**78120 Rambouillet**  
Tél. agence : 01.34.94.90.51  
Tél. CRCE : 01.34.82.73.33  
Fax agence : 01.34.94.90.52  
rambouillet@rexel.fr



**79 - NIORT - BESSINES**  
21 rue des Charmes  
**79000 Bessines**  
Tél. agence : 05.49.32.57.00  
Tél. CRCE : 05.49.55.40.40  
Fax agence : 05.49.32.57.01  
niort.bessines@rexel.fr



**80 - AMIENS**  
287 Rue Stéphane Hessel  
ZA La Blanche Tache  
**80450 Camon**  
Tél. agence : 03.22.66.45.00  
Tél. CRCE : 03.22.66.45.00  
Fax agence : 03.22.44.05.17  
amiens@rexel.fr



**81 - MAZAMET**  
8 Avenue du Maréchal Juin  
**81200 Mazamet**  
Tél. agence : 05.63.97.90.62  
Tél. CRCE : 04.68.85.05.42  
Fax agence : 05.63.97.90.51  
mazamet@rexel.fr



**83 - DRAGUIGNAN**  
Avenue de l'Europe - Lot 33  
ZAC Saint Hermentaire  
**83300 Draguignan**  
Tél. agence : 04.98.10.12.08  
Tél. CRCE : 04.92.12.35.80  
Fax agence : 04.98.10.12.07  
draguignan@rexel.fr



**83 - TOULON LA GARDE**  
253 Avenue Louis Joseph  
Lambot - BP 426 Cédex 9  
**83130 La Garde**  
Tél. agence : 04.94.21.05.25  
Tél. CRCE : 04.92.12.35.80  
Fax agence : 04.94.21.87.98  
toulonlagarde@rexel.fr



**77 - AVON**  
35 Rue François Roosevelt  
**77210 Avon**  
Tél. agence : 01.64.22.54.99  
Tél. CRCE : 01.60.37.78.00  
Fax agence : 01.64.22.02.48  
avon@rexel.fr



**77 - OZOIR LA FERRIERE**  
35 Rue François de Tesson  
**77330 Ozoir la Ferrière**  
Tél. agence : 01.64.40.05.80  
Fax agence : 01.64.40.28.04  
ozoirlaferriere@coaxel.fr



**78 - SARTROUVILLE**  
Route de Cormeille  
ZA Les Perriers  
**78500 Sartrouville**  
Tél. agence : 01.39.14.67.00  
Tél. CRCE : 01.47.24.21.72  
Fax agence : 01.39.14.60.99  
sartrouville@rexel.fr



**79 - NIORT - TOUSSAINT LOUVERTURE**  
Rue Toussaint-Louverture  
La Boétie 3 - BP 78516  
**79000 Niort**  
Tél. agence : 05.49.08.59.59  
Tél. CRCE : 05.49.55.40.40  
Fax agence : 05.49.08.59.60  
niort.toussaintlouverture@rexel.fr



**81 - ALBI**  
41 Route de Millau  
**81000 Albi**  
Tél. agence : 05.63.77.80.77  
Tél. CRCE : 04.68.85.05.42  
Fax agence : 05.63.46.22.83  
albi@rexel.fr



**82 - MONTAUBAN**  
Rue Alphonse Daudet  
ZI Nord  
**82000 Montauban**  
Tél. agence : 05.63.20.04.56  
Tél. CRCE : 05.61.43.43.43  
Fax agence : 05.63.66.36.32  
montauban@rexel.fr



**83 - FRÉJUS**  
371 Avenue André Citroën  
ZI La Palud  
**83600 Fréjus**  
Tél. agence : 04.94.53.92.12  
Tél. CRCE : 04.92.12.35.80  
Fax agence : 04.94.51.17.69  
frejus@rexel.fr



**84 - AVIGNON COURTINE**  
105 Rue de l'Aulanière  
ZI de Courtine  
**84000 Avignon**  
Tél. agence : 04.90.88.41.66  
Tél. CRCE : 04.66.28.78.28  
Fax agence : 04.90.88.09.43  
avignon.courtine@rexel.fr

# INDEX DES POINTS DE VENTE

<p><b>REXEL</b> <b>84 - AVIGNON FONCOUVERTE</b> 2 Avenue de l'Orme Fourchu ZI de Fontcouverte <b>84000 Avignon</b> Tél. agence : 04.90.87.50.00 Tél. CRCE : 04.66.28.78.28 Fax agence : 04.90.87.52.00 avignon.foncouverte@rexel.fr</p>	<p><b>COAXEL</b> <b>84 - CARPENTRAS</b> 439 Allée de Bellecour ZA Bellecour III <b>84210 Carpentras</b> Tél. agence : 04.90.87.06.48 Tél. CRCE : 04.66.28.78.28 Fax agence : 04.90.88.16.83 avignon@coaxel.fr</p>	<p><b>REXEL</b> <b>84 - CAVAILLON</b> Route de Robion Les Hautes Ferrailles <b>84300 Cavailon</b> Tél. agence : 04.90.76.26.00 Tél. CRCE : 04.66.28.78.28 Fax agence : 04.90.71.08.32 cavailon@rexel.fr</p>	<p><b>COAXEL</b> <b>84 - PERTUIS</b> Rue Benjamin Franklin ZAC Saint Martin <b>84120 Pertuis</b> Tél. agence : 04.90.79.15.61 Fax agence : 04.90.09.69.16 pertuis@coaxel.fr</p>	<p><b>REXEL</b> <b>84 - SORGUES</b> 123 Rue Thomas Edison ZI du Fournalet <b>84700 Sorgues</b> Tél. agence : 04.90.83.05.74 Tél. CRCE : 04.66.28.78.28 Fax agence : 04.90.39.22.79 sorgues@rexel.fr</p>
<p><b>REXEL</b> <b>85 - CHALLANS</b> 12 Rue Marie Harel Parc d'Activité des 3 Monts <b>85300 Challans</b> Tél. agence : 02.51.49.22.80 Tél. CRCE : 02.51.47.85.20 Fax agence : 02.51.49.22.81 challans@rexel.fr</p>	<p><b>REXEL</b> <b>85 - FONTENAY LE COMTE</b> Rue Henri Aucher ZAC Saint Medard des Près <b>85200 Fontenay le Comte</b> Tél. agence : 02.28.13.04.04 Tél. CRCE : 02.51.47.85.20 Fax agence : 02.28.13.04.13 fontenaylecomte@rexel.fr</p>	<p><b>REXEL</b> <b>85 - LA ROCHE SUR YON</b> 111 Boulevard de l'Industrie <b>85000 La Roche sur Yon</b> Tél. agence : 02.51.47.60.80 Tél. CRCE : 02.51.47.85.20 Fax agence : 02.51.05.46.24 larochesuryon@rexel.fr</p>	<p><b>REXEL</b> <b>85 - LES HERBIERS</b> Rue Édouard Branly ZAC de la Buzenièrre - BP 534 <b>85500 Les Herbiers</b> Tél. agence : 02.51.64.99.88 Tél. CRCE : 02.51.47.85.20 Fax agence : 02.51.66.86.47 lesherbiers@rexel.fr</p>	<p><b>REXEL</b> <b>85 - OLONNE SUR MER</b> Parc Activités Actilonne <b>85340 Olonne sur Mer</b> Tél. agence : 02.51.95.08.12 Tél. CRCE : 02.51.47.85.20 Fax agence : 02.51.95.08.33 olonesurmer@rexel.fr</p>
<p><b>REXEL</b> <b>85 - SAINT GILLES CROIX DE VIE</b> Rue des Couvreurs <b>85800 Saint Gilles Croix de Vie</b> Tél. agence : 02.28.12.06.61 Tél. CRCE : 02.51.47.85.20 Fax agence : 02.51.35.15.34 saintgillescroixdevie@rexel.fr</p>	<p><b>REXEL</b> <b>86 - CHÂTELLERAULT</b> 4 Bis Rue Thomas Edison ZI du Sanital <b>86100 Châtellerault</b> Tél. agence : 05.49.21.14.18 Tél. CRCE : 05.49.55.40.40 Fax agence : 05.49.93.10.36 châtellerault@rexel.fr</p>	<p><b>REXEL</b> <b>86 - POITIERS - NORD</b> 14 Rue de la République <b>86000 Poitiers</b> Tél. agence : 05.49.58.25.00 Tél. CRCE : 05.49.55.40.40 Fax agence : 05.49.37.96.34 poitiers.nord@rexel.fr</p>	<p><b>REXEL</b> <b>86 - POITIERS - SUD</b> 189 Avenue du 8 mai 1945 <b>86000 Poitiers</b> Tél. agence : 05.49.55.40.40 Tél. CRCE : 05.49.55.40.40 Fax agence : 05.49.55.40.74 poitiers.sud@rexel.fr</p>	<p><b>REXEL</b> <b>87 - FEYTIAT</b> 1 Rue Georges Guynemer Lieu-dit Le Chazaud <b>87220 Feytiat</b> Tél. agence : 05.55.31.01.50 Tél. CRCE : 05.55.37.56.56 Fax agence : 05.55.30.32.00 feytiat@rexel.fr</p>
<p><b>REXEL</b> <b>87 - LIMOGES</b> 17 Rue Pierre Michaux ZI Nord - BP 1552 <b>87280 Limoges</b> Tél. agence : 05.55.37.56.56 Tél. CRCE : 05.55.37.56.56 Fax agence : 05.55.37.25.69 limoges@rexel.fr</p>	<p> <b>87 - LIMOGES</b> 12 Rue Auguste Comte ZI Nord <b>87280 Limoges</b> Tél. agence : 05.55.38.46.46 Fax agence : 05.55.38.15.64 sct.limoges@toutelectric.fr</p>	<p><b>REXEL</b> <b>88 - EPINAL</b> 8 Avenue du Rose Poirier ZIC du Saut le Cerf - BP 1099 Cédex 09 <b>88000 Epinal</b> Tél. agence : 03.29.81.16.16 Tél. CRCE : 03.83.15.28.28 Fax agence : 03.29.81.16.15 epinal@rexel.fr</p>	<p><b>REXEL</b> <b>88 - SAINT DIÉ</b> 2 Impasse du Pré Blinvil <b>88100 Saint Dié des Vosges</b> Tél. agence : 03.29.55.43.50 Tél. CRCE : 03.83.15.28.28 Fax agence : 03.29.55.63.23 saintdie@rexel.fr</p>	<p><b>REXEL</b> <b>89 - AUXERRE</b> 6 Avenue de la Turgotine <b>89000 Auxerre</b> Tél. agence : 03.86.48.23.24 Fax agence : 03.86.48.22.08 auxerre@rexel.fr</p>
<p><b>REXEL</b> <b>89 - AVALLON</b> Impasse derrière les Prés ZI d'Avallon <b>89200 Avallon</b> Tél. agence : 03.86.34.01.08 Fax agence : 03.86.34.28.69 avallon@rexel.fr</p>	<p><b>REXEL</b> <b>89 - SENS</b> Rue Fontaine d'Azon <b>89100 Saint Clément</b> Tél. agence : 03.86.65.66.66 Fax agence : 03.86.64.38.09 sens@rexel.fr</p>	<p><b>REXEL</b> <b>90 - BELFORT-MONTBELLARD</b> Grande Rue ZAC de la Varonne <b>90400 Trévenans</b> Tél. agence : 03.84.28.35.36 Tél. CRCE : 03.88.40.62.00 Fax agence : 03.84.28.31.02 belfort-montbellard@rexel.fr</p>	<p><b>REXEL</b> <b>91 - ÉTAMPES</b> 9 Rue des Rochettes <b>91150 Morigny Champigny</b> Tél. agence : 01.69.92.45.70 Tél. CRCE : 01.69.11.29.30 Fax agence : 01.64.94.85.93 etampes@rexel.fr</p>	<p><b>REXEL</b> <b>91 - EVRY</b> 5 Rue des Petits Champs <b>91100 Villabé</b> Tél. agence : 01.69.11.29.30 Tél. CRCE : 01.69.11.29.30 Fax agence : 01.69.11.29.39 evry@rexel.fr</p>
<p><b>REXEL</b> <b>91 - PALAISEAU</b> 9 Rue Salvadore Allende ZA de Palaiseau <b>91120 Palaiseau</b> Tél. agence : 01.60.11.00.60 Tél. CRCE : 01.69.11.29.30 Fax agence : 01.60.11.46.11 palaiseau@rexel.fr</p>	<p><b>COAXEL</b> <b>92 - COLOMBES</b> 165 Boulevard de Valmy ZAC Kleber <b>92700 Colombes</b> Tél. agence : 01.46.49.75.00 Fax agence : 01.46.49.52.52 lagarennecolombes@coaxel.fr</p>	<p><b>REXEL</b> <b>92 - ISSY-LES-MOULINEAUX</b> 1 Rue Jacques Henry Lartigue <b>92130 Issy les Moulinaux</b> Tél. agence : 01.41.08.34.90 Tél. CRCE : 01.47.24.21.72 Fax agence : 01.41.08.34.99 issylesmoulinaux@rexel.fr</p>	<p><b>REXEL</b> <b>92 - NANTERRE</b> 14-24 Rue des Agglomérés <b>92000 Nanterre</b> Tél. agence : 01.47.24.21.72 Tél. CRCE : 01.47.24.21.72 Fax agence : 01.47.21.84.72 nanterre@rexel.fr</p>	<p><b>REXEL</b> <b>92 - VILLENEUVE-LA-GARENNE</b> 9 Rue de la Litte <b>92390 Villeneuve la Garenne</b> Tél. agence : 01.41.21.48.79 Tél. CRCE : 01.47.24.21.72 Fax agence : 01.41.21.48.88 villeneuveagarenne@rexel.fr</p>
<p><b>REXEL</b> <b>93 - BOBIGNY</b> 25 Rue Benoit Frachon ZI des Vignes <b>93000 Bobigny</b> Tél. agence : 01.48.10.84.85 Tél. CRCE : 01.43.52.51.51 Fax agence : 01.48.46.01.01 pantin@rexel.fr</p>	<p><b>REXEL</b> <b>93 - LA COURNEUVE</b> 75-79 Rue Rateau ZI Rateau Bât. 1 <b>93120 Courneuve</b> Tél. agence : 01.49.92.63.40 Tél. CRCE : 01.43.52.51.51 Fax agence : 01.48.38.04.61 lacourneuve@rexel.fr</p>	<p><b>COAXEL</b> <b>93 - LA PLAINE SAINT DENIS</b> 14 Rue de la Montjoie <b>93210 Saint Denis</b> Tél. agence : 01.53.56.20.20 Fax agence : 01.53.56.20.30 laplainsaintdenis@coaxel.fr</p>	<p><b>REXEL</b> <b>93 - PORTE D'AUBERVILLIERS</b> 10 Rue Waldeck Rochet <b>93300 Aubervilliers</b> Tél. agence : 01.43.52.51.51 Tél. CRCE : 01.43.52.51.51 Fax agence : 01.43.52.62.00 porteaubervilliers@rexel.fr</p>	<p><b>REXEL</b> <b>93 - ROSNY SOUS BOIS</b> 8 Rue de Lisbonne ZAC de Nanteuil <b>93110 Rosny sous Bois</b> Tél. agence : 01.48.12.91.70 Tél. CRCE : 01.43.52.51.51 Fax agence : 01.48.12.91.80 rosnysousbois@rexel.fr</p>
<p><b>REXEL</b> <b>93 - SAINT DENIS</b> 4 Rue du Fort de la Briche <b>93200 Saint Denis</b> Tél. agence : 01.48.13.57.00 Tél. CRCE : 01.43.52.51.51 Fax agence : 01.48.13.57.01 saintdenis@rexel.fr</p>	<p><b>REXEL</b> <b>93 - VILLEPINTÉ</b> 1 Avenue Georges Clémenceau <b>93420 Villepinte</b> Tél. agence : 01.56.48.09.90 Tél. CRCE : 01.43.52.51.51 Fax agence : 01.56.48.09.94 villepinte@rexel.fr</p>	<p><b>REXEL</b> <b>94 - ARCUEIL</b> 31 Avenue Aristide Briand <b>94110 Arcueil</b> Tél. agence : 01.46.57.68.68 Tél. CRCE : 01.69.11.29.30 Fax agence : 01.46.57.77.13 arcueil@rexel.fr</p>	<p><b>REXEL</b> <b>94 - CHAMPIGNY SUR MARNE</b> 91 Rue Marcel Paul ZA des Grands Godets <b>94500 Champigny sur Marne</b> Tél. agence : 01.41.77.73.73 Tél. CRCE : 01.60.37.78.00 Fax agence : 01.41.77.73.79 champignysurmarne@rexel.fr</p>	<p><b>REXEL</b> <b>94 - FONTENAY</b> 174 Avenue Maréchal de Lattre de Tassigny <b>94120 Fontenay sous Bois</b> Tél. agence : 01.43.94.02.02 Tél. CRCE : 01.43.52.51.51 Fax agence : 01.43.94.07.95 fontenay@rexel.fr</p>

# INDEX DES POINTS DE VENTE



**94 - FRESNES**  
2 Rue de Chevilly  
Cerisaie 208  
**94260 Fresnes**  
Tél. agence : 01.49.84.95.00  
Tél. CRCE : 01.69.11.29.30  
Fax agence : 01.49.84.09.50  
fresnes@rexel.fr



**94 - IVRY SUR SEINE**  
8 Rue Jules Vanzuppe  
**94200 Ivry sur Seine**  
Tél. agence : 01 58 68 20 04  
Tél. CRCE : 01.60.37.78.00  
Fax agence : 01 56 20 40 74  
ivrysurseine@rexe.fr



**94 - MAISONS ALFORT**  
115 Avenue de la République  
**94700 Maisons Alfort**  
Tél. agence : 01.43.78.97.02  
Tél. CRCE : 01.60.37.78.00



**94 - VALENTON**  
4-6 Rue Ferme de la Tour  
ZAC du Val Pompadour 2  
**94460 Valenton**  
Tél. agence : 01.56.32.20.90  
Tél. CRCE : 01.60.37.78.00  
Fax agence : 01.56.32.20.91  
valenton@rexel.fr



**95 - ARGENTEUIL**  
18 Rue du Perouzet  
**95100 Argenteuil**  
Tél. agence : 01.34.34.69.79  
Tél. CRCE : 01.47.24.21.72  
Fax agence : 01.30.76.81.41  
argenteuil@rexel.fr



**95 - GONESSE**  
9 Rue Berthelot  
ZI Grande Couture  
**95500 Gonesse**  
Tél. agence : 01.34.07.92.00  
Tél. CRCE : 01.43.52.51.51  
Fax agence : 01.39.85.29.97  
gonesse@rexel.fr



**95 - SAINT OUEN**  
2 Avenue de l'Eguillette  
ZI du Vert Galant  
**95310 Saint Ouen l'Aumone**  
Tél. agence : 01.34.48.53.28  
Tél. CRCE : 01.47.24.21.72  
Fax agence : 01.34.21.82.20  
saintouen@rexel.fr







# 5 RAISONS DE TRAVAILLER AVEC REXEL

## 1 FIABILITÉ

Logistique, équipe commerciale, tarification, offres à votre disposition, systèmes d'informations.

## 2 PROXIMITÉ

460 agences, 3 500 vendeurs sédentaires, 900 commerciaux itinérants, 1 site e-commerce.

## 3 LIVRAISON

Vente emportée, mise à disposition agence, livraison chantiers, livraison clients.

## 4 EXPERTISE

210 conseillers techniques, industrie, habitat, efficacité énergétique, éclairage, ENR, voix-donnée image, photovoltaïque, ménager.

## 5 PERSONNALISATION

Tarifications et crédits individualisés, équipes et contacts personnalisés, offres produits et solutions, supports et outils adaptés, services dédiés.

**rexel.fr**

RÉSEAUX

**REXEL, COAXEL,  toutelectria & **

Textes, photos, caractéristiques techniques, DEEE HT et prix unitaires HT en Euros et hors DEEE non contractuels. Tarif à août 2018. Données à titre indicatif et susceptibles de modifications sans préavis, ils n'engagent REXEL France qu'après confirmation expresse. Pour plus d'informations, consultez votre agence ou connectez-vous sur notre site internet [rexel.fr](http://rexel.fr)

REXEL France - 13, bd du Fort de Vaux - CS 60002 - 75838 Paris cedex 17 - SAS au capital de 41 940 672 euros  
RCS Paris 309 304 616 - Août 2018

© photo de couverture : Fotolia



PEFC® 10-32-2813 / Promouvoir la gestion durable de la forêt / pefc-france.org

