

ÉLECTRICITÉ
CHAUFFAGE
AIR
DIGITAL

REXEL

EFFICACITÉ
ÉNERGÉTIQUE



LES INDISPENSABLES
DU PLOMBIER
CHAUFFAGISTE

LE GUIDE DES
INDISPENSABLES DU
PLOMBIER-CHAUFFAGISTE
2020

RÉSEAUX REXEL &  **Toutelectric**

rexel.fr



NOUVEAUTÉ

Chauffe-eau électrique EASY SWITCH



Le chauffe-eau de dépannage, facile et rapide à installer !!

Les + produit

- > Chauffe-eau capacité 30 litres
- > Trépied
- > 2 flexibles de raccordement
- > Groupe de sécurité
- > Bac de récupération d'eau
- > Boîtier de connexion électrique



Référence : Chauffe-eau électrique EASY SWITCH ATL341074

NOUVEAUTÉ

Chauffe-eau électrique VELIS EVO DRY



Les + produit

- > Nouvelle technologie résistance DRY
- > 2 résistances par cuve (4 au total)
- > Entretien des résistances sans vidange
- > Nouvelle interface
- > Connectivité WIFI
- > Multipositions
- > Capacité 45/65 et 80 litres



Référence : Velis DRY 45 litres
Velis DRY 65 litres
Velis DRY 80 litres
Velis DRY WIFI 65 litres
Velis DRY WIFI 80 litres

A1N3626243
A1N3626244
A1N3626245
A1N3626246
A1N3626247

PROMO

OPÉRATION PACK COMPLET WC SUSPENDU



du 1^{er} Mai au 30 Juin 2020

Les + produit

- > Cuvette sans bride
- > Porcelaine vitrifiée blanc
- > Abattant avec frein de chute, déclipable
- > Sorite horizontale
- > Volume de chasse 3/6 litres
- > Garantie 50 ans
- > Bati-support
- > Plaque de commande offerte



LE PACK COMPLET !! 249 € NET HT

Référence : Bati-support G0238340001
Cuvette suspendue G0239351000
Plaque de commande chromée G0238505000
Plaque de commande blanche G0238505SHO

INFO PRODUIT

La gamme complète de robinetterie VODA



Les + produit

- > Robinetterie NF
- > Gamme complète
- > Cartouche en céramique
- > Rapport qualité prix !!



Référence : Mitigeur de lavabo TWAVOD15
Mitigeur d'évier TWAVOD10
Mitigeur bain-douche TWAVOD30
Mitigeur de douche TWAVOD20
Mitigeur bain-douche monotrou TWAVOD32

NOUVEAUTÉ

Tube polyethylene haute resistance (PE-RT 2) série 5

JANO
by ELYDAN

Les + produit

> CALINEO RT est un tube en polyéthylène à haute résistance à la température (PE-RT type 2) de série 5. Le procédé de polymérisation en cascade rend le polyéthylène résistant aux hautes températures. Le tube peut ainsi être utilisé pour des applications de distribution d'eau chaude ou froide, de plancher chauffant, de distribution de chauffage radiateur en boucle fermée, de transport de fluides à haute température et de géothermie. Existe du DN 12 au DN 63.



TRÈS PROCHAINEMENT
CHEZ REXEL...

Certification : Avis technique N° 14.1/20-2296_V1
Marque de certification QB - Certificat ACS



Norme : NF EN ISO 22391 et NF EN ISO 21003

À SAVOIR

Raccordement chaudière 60/100 KRFIT 60 60 EP



Les + produit

- > Polyvalent en fonction de votre chaudière
- > Terminal DN 60/100
- > 1 coude DN 60/100
- > 1 collier de fixation
- > 1 joint + rehausse
- > Pour chaudière

Atlantic
De Dietrich
Chapée
Chaffoteaux
Viessmann
Frisquet



Référence : Kit terminal horizontal 60/100 EP : PJT17060798

À SAVOIR

Sèche-serviettes Allure 3 mat à gauche avec soufflerie 1750W blanc satin

Thermor

Les + produit

- > Ouverture sur le côté (droite ou gauche)
- > Barre de portage
- > Soufflerie invisible
- > Commande digitale à hauteur avec 2 touches
- > Connecté pour un pilotage à distance, via Cosytouch ou Energieasy Connect
- > Un maximum d'économie d'énergie grâce à la programmation



Cosytouch



Energieasy Connect compatible

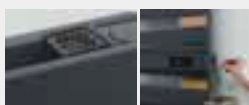

ALLURE 3
CLASSIQUE
SÈCHE-SERVIETTES
CONNECTÉS

Référence :
Sèche-serviettes Allure 3 mat à gauche avec soufflerie 1750W blanc satin

EET483244

À SAVOIR

MULTIBOX !!!

GRUNDFOS

Les + produit

- > Solution prête à relever et à transférer les eaux claires
- > Assèchement d'un local en cas d'inondation
- > Transfert rapide de liquide non agressifs
- > Remplissage ou vidange des piscines, bassins ou réservoirs
- > Solution complète avec son bac de rangement



Référence : Multibox : GDF97519841

Rexel à votre service...

L'offre Rexel



APPAREILLAGE
ET CONTRÔLE
DU BÂTIMENT



SÉCURITÉ,
COMMUNICATION



CONDUITS ET
CANALISATIONS



RÉSEAUX
VDI



FILS ET
CÂBLES



CHAUFFAGE
HYDRAULIQUE
ET PLOMBERIE



CHAUFFAGE
ÉLECTRIQUE,
CLIMATISATION ET
VENTILATION



SANITAIRE



DISTRIBUTION
ET GESTION
DE L'ÉNERGIE



ÉCLAIRAGE



ÉLECTROMÉNAGER
ET MULTIMÉDIA



OUTILLAGE,
MESURE ET
FIXATIONS



PROCESS
INDUSTRIEL

Les guides Rexel en version numérique

Retrouvez
nos guides en
version numérique !

BONUS
travail hors
connexion possible !



Les essentiels de
la multiénergie



Guide chauffage
rénovation



Catalogue Rexel
Habitat Petit
Tertiaire 2020



Catalogue
Climatisation -
Réversible 2020

Esabora



Concentrez-vous sur l'essentiel :
votre savoir-faire

ESABORA

Sommaire



	PAGE
L'outillage du Plombier-Chauffagiste, Rexel vous propose	10
Vous installez un chauffe-eau électrique, Rexel vous propose	12
Vous installez une chaudière au gaz murale, Rexel vous propose	14
Vous installez une chaudière gaz au sol, Rexel vous propose	16
Vous installez un radiateur eau chaude 4 trous, Rexel vous propose	18
Vous installez un radiateur eau chaude 6 trous, Rexel vous propose	20
Vous installez un radiateur eau chaude vertical 6 trous, Rexel vous propose	22
Vous installez une pompe à chaleur air-eau split, Rexel vous propose	24
Vous installez une pompe à chaleur air-eau monobloc, Rexel vous propose	26
Vous installez un climatiseur air-air mono-split, Rexel vous propose	28
Vous installez un tube PER, Rexel vous propose	30
Vous installez un plancher chauffant hydraulique ROTH, Rexel vous propose	32
Vous installer un plancher chauffant hydraulique COMAP, Rexel propose	34
Vous installez une VMC double flux S&P UNELVENT avec son réseau Pluggit, Rexel vous propose	36
Vous installez une VMC autoréglable ou hygroréglable S&P UNELVENT, Rexel vous propose	38
Vous installez une VMC autoréglable ou hygroréglable ATLANTIC, Rexel vous propose	40
Vous installez une VMC autoréglable ou hygroréglable ALDES, Rexel vous propose	42
Vous installez un Pack WC complet à poser, Rexel vous propose	44
Vous installez un adoucisseur d'eau et vous protégez votre installation	46

Vous installez, Rexel vous propose...



BOOSTEZ VOS VENTES
AVEC



VOTRE PRIME CEE

REXEL EN PARTENARIAT AVEC ÉCONOMIE D'ÉNERGIE



Offre Primexel valable du 01/01/19 au 31/12/20 *

- 1 Avant toute signature de devis, inscrivez-vous sur www.primexel.fr : c'est gratuit et sans engagement
- 2 Vérifiez les critères d'éligibilité à respecter pour les travaux, et simulez votre prime CEE
- 3 Faites signer votre devis au client, réalisez les travaux et créez un dossier travaux sur www.primexel.fr
- 4 Téléchargez l'attestation sur l'honneur, remplissez-la et renvoyez votre dossier complet par courrier à Économie d'Énergie
- 5 La prime CEE vous est versée par chèque ou par virement** après validation de votre dossier

*sauf changements réglementaires. Voir conditions d'éligibilité sur www.primexel.fr. Offre valable en France métropolitaine, Corse comprise.

**vous devez verser au moins 25% du montant de la prime CEE à votre client sous forme de remise sur devis et facture.

PRIMEXEL rémunère les installateurs qui réalisent des travaux de rénovation énergétique.



RÉSIDENTIEL



TERTIAIRE



INDUSTRIE

- ✚ Variateur de vitesse
- ✚ Pompe à chaleur air/eau ou air/air (Climatisation)
- ✚ Chaudière individuelle ou collective
- ✚ Isolation réseau hydraulique
- ✚ Contrôleur Energieasy connect
- ✚ Isolation murs, planchers, combles ou toiture
- ✚ Chauffe-eau thermodynamique
- ✚ Radiateur électrique
- ✚ et bien d'autres ...

Créer plusieurs dossiers pour un même chantier, c'est facile !

Retrouvez tous les travaux éligibles et suivez tous vos dossiers sur : www.primexel.fr.

Pour plus d'informations, rendez-vous sur

www.primexel.fr

L'énergie est notre avenir, économisons-la !



COUP DE POUCE CHAUFFAGE



À partir du
1^{er} avril 2020

Offre réservée aux professionnels

REXEL

un monde d'énergie



Inscrivez-vous vite sur le site prime énergie d'EDF

<https://www.prime-energie-edf.fr/professionnels/68ps2yzy>
dédié aux installateurs de REXEL

Votre client particulier doit absolument s'inscrire sur le site prime énergie d'EDF
www.prime-energie-edf.fr avant de signer le devis.



En signant la convention d'apport d'affaire vous **obtenez votre code professionnel unique et votre flyer personnalisé** à présenter à tous vos clients particuliers avant tout devis



Et faites profiter vos clients particuliers pour leurs travaux de rénovation réalisés en France métropolitaine (hors Corse) **de primes CEE EDF jusqu'à 5 000 €**

Valable pour vos devis signés avant le 31/12/2020



TABLEAU RÉCAPITULATIF DES AIDES

		Remplacer un chauffage au charbon par...	Remplacer une chaudière individuelle hors condensation au charbon, au gaz ou au fioul par...			Remplacer un ancien radiateur électrique par un...				
		↓	↓	↓	↓	↓	↓	↓		
		Mon chauffage durable								
		Chauffage bois flamme verte 7 ⁽¹⁾	Chaudière Biomasse ou système solaire combiné ⁽¹⁾	Chaudière Gaz THPE Etas > 92% ⁽¹⁾	Pompe à chaleur air/eau ou eau/eau et hybride ⁽¹⁾	Abondement EDF ⁽²⁾	Émetteur électrique à régulation électronique à fonctions avancées ⁽¹⁾	Abondement EDF ⁽²⁾		
Primes CEE EDF	Client modeste	800 €	4000 €	1200 €	4000 €	+	1000 €	100 €	+	30 €
	Autre client	500 €	2500 €	600 €	2500 €	+	500 €	50 €	+	10 €
Autres aides		Aides locales de l'ANAH + Offres des fabricants partenaires d'EDF								
Fiche CEE		BAR-TH-112	BAR-TH-113 BAR-TH-143	BAR-TH-106	BAR-TH-159 BAR-TH-104					BAR-TH-158

← Réservé aux installateurs RGE →

Lisez attentivement sur le site prime énergie les mentions obligatoires à écrire sur vos devis, bons de commandes et factures concernant le matériel ancien déposé et le matériel installé.

⁽¹⁾ Jusqu'au 31/12/2020 - ⁽²⁾ A partir du 1/04/2020



Et profitez d'une rémunération d'EDF en tant qu'apporteur d'affaire qui vous est versée directement par EDF

La domotique ouverte, évolutive et accessible

Avec *energeasy connect*, Rexel vous ouvre les portes de la domotique simple à installer et facile à vivre.

Choisir *energeasy connect*, c'est l'assurance de pouvoir contrôler une très large gamme de produits dans le neuf comme en rénovation, grâce à sa compatibilité avec de nombreux protocoles filaires et radio pour un budget très raisonnable.

La force d'*energeasy connect*, c'est de pouvoir entrer dans le monde de la domotique avec des packs ou des solutions proposés à des prix attractifs pour une installation évolutive au gré des besoins et des envies de vos clients.

Version ambiance

Avec son design à la fois sobre et doux, la box de salon *energeasy connect* s'intègre harmonieusement à tous les styles d'intérieur. Elle peut être facilement placée au plus près de la box Internet à laquelle elle doit être reliée.



Version modulaire

Pour tous les logements disposant d'un tableau de communication intégrant la box Internet, la version modulaire *energeasy connect* permet une installation aisée et compacte au sein du tableau électrique.



rexel.fr

Vos nouveautés :

- Top 50 produits
- Paniers favoris
- Suivi de commande & notifications
- Demande de reprise
- Signaler un litige de livraison
- Filtre déjà acheté



Mes prix et moyens de paiement



Recherche et informations produit



Devis en ligne



Visibilité des stocks



Commande rapide



Click & Collect



Commande avant 18h
= livraison le lendemain



Facture et BL en ligne



 N°Vert 0 800 262 935

APPEL GRATUIT DEPUIS UN POSTE FIXE*



LIVE CHAT

EN DIRECT AVEC NOUS !*



MAIL

CONTACT.REXEL@REXEL.FR*

*Du lundi au jeudi de 7h30 à 18h30 et le vendredi de 7h30 à 18h

rexel.fr

100% connecté avec votre métier

L'outillage du Plombier-Chauffagiste, Rexel vous propose

1 NIVEAU SPÉCIAL PLOMBIER



7 EPI



2 CLÉS DE SERRAGE



6 CAISSES À OUTILS



3 COUPE-TUBES



5 ÉCHELLE TÉLESCOPIQUE



4 ÉQUIPEMENT DIVERS



BON À SAVOIR



KIT PRÊT-À-MONTER



S'ADAPTE À 99% DES VÉHICULES !

LA GAMME FLEXIBLE : vous permet de bénéficier de tiroirs et de boîtes à bec très pratiques pour l'organisation de votre matériel.

LA GAMME STANDARD : vous propose des étagères simples et modulables.





Bon de commande pour l'outillage du plombier-chauffagiste, Rexel vous propose :



Référence	Désignation	PRIX NET UNITAIRE HT	QUANTITÉ	TOTAL
1 NIVEAU				
BIZ700044	Niveau aluminium 40 cm			
BIZ700337	Niveau 70 cm spécial plombier			
2 CLÉS DE SERRAGE				
BIZ400117	Clé serre-tube modèle suédois 55 mm			
BIZ400061	Pince multiprise non isolée 240 mm			
BIZ400063	Pince multiprise à ouverture extra-large 225 mm			
BIZ400068	Clé stillson 18'			
BIZ400118	Clé serre-tube PVC 300 mm			
BIZ700183	Clé à molette 150 mm ouverture mâchoire 24 mm			
BIZ700298	Jeu de 7 clés mâles 6 pans sur montage			
BIZ700066	Jeu de clés à pipe débouchées 12 pans 6 tailles 6/7/8/10/13/17 mm			
3 COUPE-TUBES				
BIZ790037	Coupe-tube plastique à crémaillère capacité coupe 42 mm			
BIZ400064	Coupe-tubes pour tubes en cuivre D= 3-45 mm			
4 ÉQUIPEMENT DIVERS				
BIZ700187	Cutter 18 mm professionnel			
BIZ790061	Mètre ruban aimanté 5 m			
BIZ400066	Ébavureur multiusage 3 à 42 mm			
BIZ790081	Kit de 6 tournevis i-SLIM plat/PZ isolés 1000 V			
BIZ700106	Kit bâtiment : auge, massette, burin			
BIZ700035	Scie à bois et métal livrée avec 3 lames de 30 cm			
5 ÉCHELLE TÉLESCOPIQUE				
BIZ730915	Échelle télescopique hauteur maximum d'accès 4,10 m			
BIZ730916	Escabeau télescopique hauteur maximum d'accès 2,50 m			
6 CAISSES À OUTILS				
BIZ700229	Caisse à outils tissu 'La Costabelle'			
BIZ790527	Caisse à outils plastique standard 20' 51 cm			
7 EPI : EQUIPEMENT DE PROTECTION INDIVIDUEL				
BIZ731207	Pantalon Everyday noir taille 38			
BIZ731433	Veste de travail Everyday noire taille XL			
BIZ730385	Chaussures sécurité TIBER taille 42			

TOTAL

rexel.fr

Je retrouve et je compose mon panier de
« L'OUTILLAGE DU PLOMBIER-CHAUFFAGISTE »
 et je commande directement et facilement sur **rexel.fr**



Conditions d'achat
personnalisées

Devis
en ligne

Visibilité
des stocks

Commande avant 18h
= livraison le lendemain

Click & Collect



Recherche et
informations produit

Trouvez l'agence
la plus proche

Vous installez **un chauffe-eau électrique**, Rexel vous propose

✓ PRODUITS ÉLIGIBLES

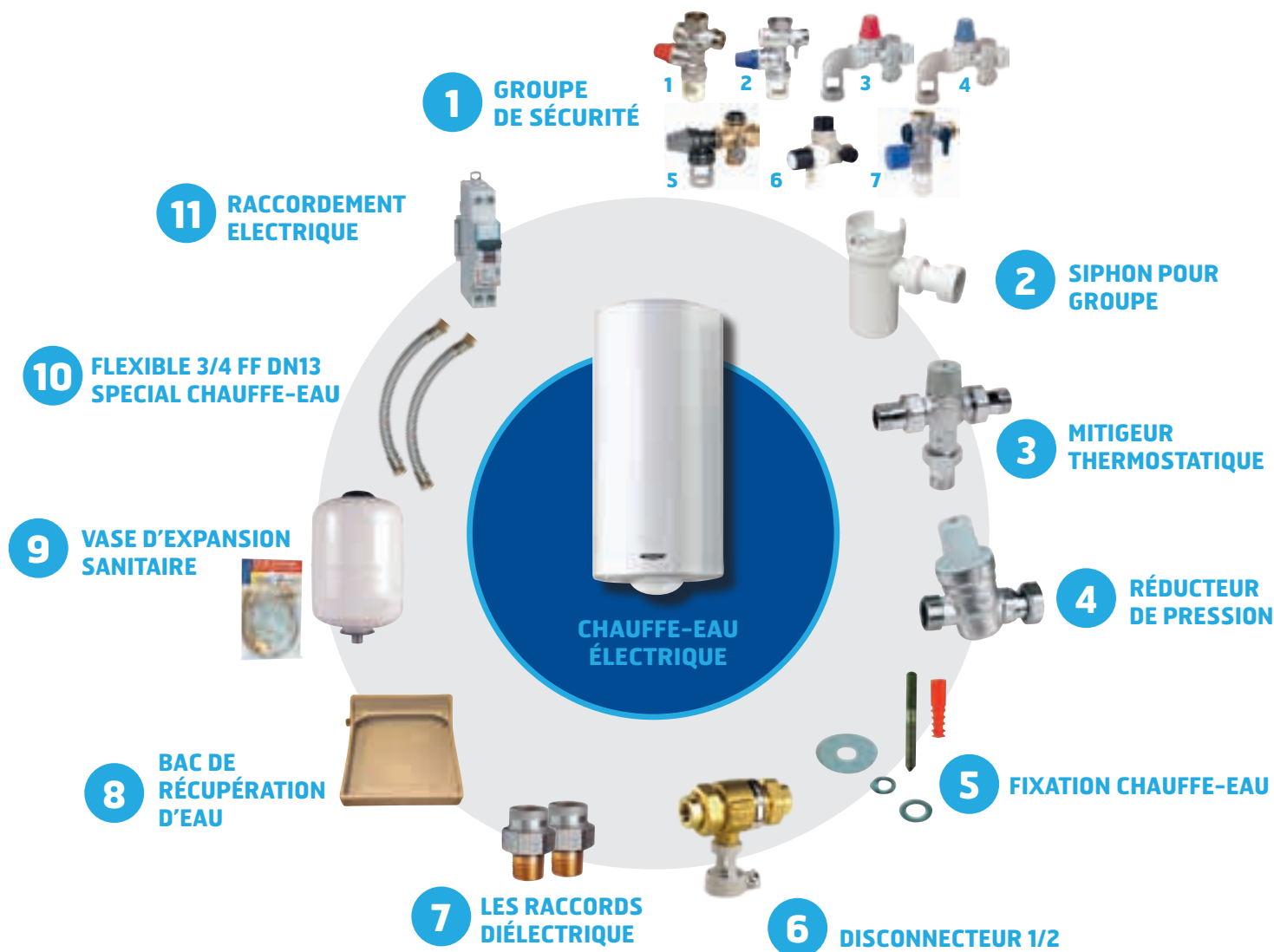
points Réflex
Boutique cadeaux



BON À SAVOIR

Pour vous aidez dans la manipulation

ATL009240 Ventouse pour chauffe-eau

VRX263620 Sangle portage chauffe-eau

ATL009241 Lève chauffe-eau



atlantic

Thermor

ARISTON

De Dietrich



LINEO 2



MALICIO 2



VELIS EVO
DRY



CSEL

NOS PARTENAIRES EN **CHAUFFE-EAU ÉLECTRIQUE**

atlantic

ARISTON

De Dietrich
Le Confort Durable®

Thermor

Chaffoteaux



Bon de commande pour les accessoires d'un chauffe-eau électrique, Rexel vous propose :



Référence	Désignation	PRIX NET UNITAIRE HT	QUANTITÉ	TOTAL
1 GROUPE DE SECURITE				
1. TMRGS	Groupe de sécurité 3/4 standard			
2. TMRGSI	Groupe de sécurité 3/4 siège inox			
3. TMRGS20C	Groupe de sécurité 3/4 coudé			
4. TMRGS20XC	Groupe de sécurité 3/4 multi-position XCROSS			
5. TMRZSGS20XC	Soupape de sécurité pour XCROSS			
6. TMRGS20CI	Groupe de sécurité 3/4 coudé inox			
7. CMP890506	Groupe de sécurité 3/4 REVERSO			
TMRBKCE	Ensemble complet : groupe de sécurité, siphon, flexible et évacuation pour Chauffe-eau électrique			
2 SIPHON POUR GROUPE				
TMRGS006	Siphon groupe de sécurité			
3 MITIGEUR THERMOSTATIQUE				
TMRMT521720	Mitigeur thermostatique			
4 REDUCTEUR DE PRESSION				
TMRR5331	Réducteur de pression 3/4 écrou prisonnier			
5 FIXATION CHAUFFE-EAU				
BIZ710140	Fixation chauffe-eau			
6 DISCONNECTEUR				
TMRCA57315	Disconnecteur 1/2			
7 RACCORD DIELECTRIQUE				
TMRZRICE	Raccord diélectrique 3/4			
8 BAC DE RECUPERATION D'EAU				
ATL009234	Bac de récupération d'eau			
9 VASE D'EXPANSION SANITAIRE				
TMRVEX08	Vase sanitaire 8 litres			
TMRVEX11	Vase sanitaire 12 litres			
TMRZKVEX	Kit de branchement vase sanitaire			
10 FLEXIBLE 3/4 FF DN 13 SPECIAL CHAUFFE-EAU				
SFR101170	Flexible 3/4 FF Ig 700 coudé			
SFR101172	Flexible 3/4 FF Ig 1000 coudé			
SFR101137	Flexible 3/4 FF Ig 300			
SFR101138	Flexible 3/4 FF Ig 500			
SFR101142	Flexible 3/4 FF Ig 1000			
11 RACCORDEMENT ELECTRIQUE				
LEG406775	Disjoncteur DNX ³ 4500 - vis/vis - U+N 230V~ 20A - 4,5kA - courbe C - 1 module			
LEG406771	Disjoncteur DNX ³ 4500 - vis/vis - U+N 230V~ 2A - 4,5kA - courbe C - 1 module			
LEG412501	Contacteur domestique CX ³ silencieux bobine 230V~ -2P 250V- 25A 2F - 1 module			
FILR2V3G2,5C50	R2V CU 3G2,5 C50M			
LEG406771	Disjoncteur DNX ³ 4500 - vis/vis - U+N 230V~ 2A - 4,5kA - courbe C - 1 module			
LEG412501	Contacteur domestique CX ³ silencieux bobine 230V~ -2P 250V- 25A 2F - 1 module			
FILR2V3G2,5C50	R2V CU 3G2,5 C50M			

TOTAL

Vous installez **une chaudière gaz murale**, Rexel vous propose

✓ PRODUITS ÉLIGIBLES

points Réflex
Boutique cadeaux



1 POT DE DÉCANTATION



energeasyconnect

7

CONTRÔLEUR
DOMOTIQUE

6

TRAITEMENT
DES EAUX
DE CHAUFFAGE



5

VANNES
D'ISOLEMENT 3/4



4

LE TRAITEMENT
DES CONDENSATS



2

VANNE DE COUPURE GAZ



3

FUMISTERIE
VENTOUSE
+ TUBAGE PPS



CHAUDIÈRE
MURALE

PRIMEXEL

BAR-TH-106

CEE : Certificat d'économies d'énergies
Pour chaudière individuelle à haute performance
énergétique

BAR-TH-118

CEE : Certificat d'économies d'énergies
Pour l'installation d'un système de régulation
par programmation d'intermittence



COUP DE POUCE
CHAUFFAGE
EDF/REXEL



BON À SAVOIR

Pour vos remplacements de circulateurs

WL04215541	VARIOS PICO
GDF99160574	UPS2 15-40/60 130
GDF99160578	UPS2 25-40/60 130



NOS PARTENAIRES EN **CHAUDIÈRE MURALE AU GAZ**





Bon de commande pour les accessoires d'une chaudière murale au gaz, Rexel vous propose :



Référence	Désignation	PRIX NET UNITAIRE HT	QUANTITÉ	TOTAL
1 POT DE DECONTANTION				
TMRPDS54520C	Pot de décontation pour chaudière mural 3/4 coudé			
BWTP0003500	Pot de décontation SOLUTECH avec barreau magnétique et vannes			
2 VANNE DE COUPURE GAZ				
GUR18245K	Vanne gaz 3/4			
GUR18234K	Raccord gaz 2 pièces 3/4-22			
3 FUMISTERIE VENTOUSE + TUBAGE PPS				
PJT17060704	Elément droit 0.50 ml DN 60/100			
PJT17060705	Elément droit 1.00 ml DN 60/100			
PJT17060792	Kit complet coude + terminal horizontal universel 60/100			
PJT17060731	Coude à 90° DN 60/100			
PJT27080605	Bobine PPS 80/90 lg 50 ml			
PJT27080584	Kit B23P mural ou plafond (la chaudière se situe en chaufferie) prise d'air dans le local			
PJT27080582	Kit C9 mural ou plafond (la chaudière se situe dans le volume habitable, et la ventilation est réalisée par une VMC)			
PJT27080764	Bride Araignée			
4 LE TRAITEMENT DES CONDENSATS				
BWTC0011701	Neutraliseur de condensats de 0 à 35 kw			
GDF97936156	Pompe de relevage de condensats			
5 VANNE D'ISOLEMENT 3/4 FF				
AF920420	Vanne d'isolement 3/4 FF			
AF920520	Vanne d'isolement 3/4 MF			
6 TRAITEMENT DES EAUX DE CHAUFFAGE				
BWTC0007472A	Solutech désembouage pour tous types de chauffage à haute ou basse température			
BWTC0007473A	Solutech protection pour circuits de chauffage à haute température (radiateurs)			
BWTC0007470A	Solutech traitement de chauffage à basse température, planchers chauffants ou radiateurs			
7 CONTROLEUR DOMOTIQUE				
RXCECONNECT2	Controlleur Domotique			

TOTAL



MIRA C GREEN LINK



EVODENS



CONDENS 9000I W

rexel.fr

Je retrouve et je compose mon panier des accessoires d'une
« **CHAUDIÈRE MURALE AU GAZ** »
et je commande directement et facilement sur rexel.fr



Vous installez **une chaudière gaz au sol**, Rexel vous propose

✓ PRODUITS ÉLIGIBLES

points Réflex
Boutique cadeaux

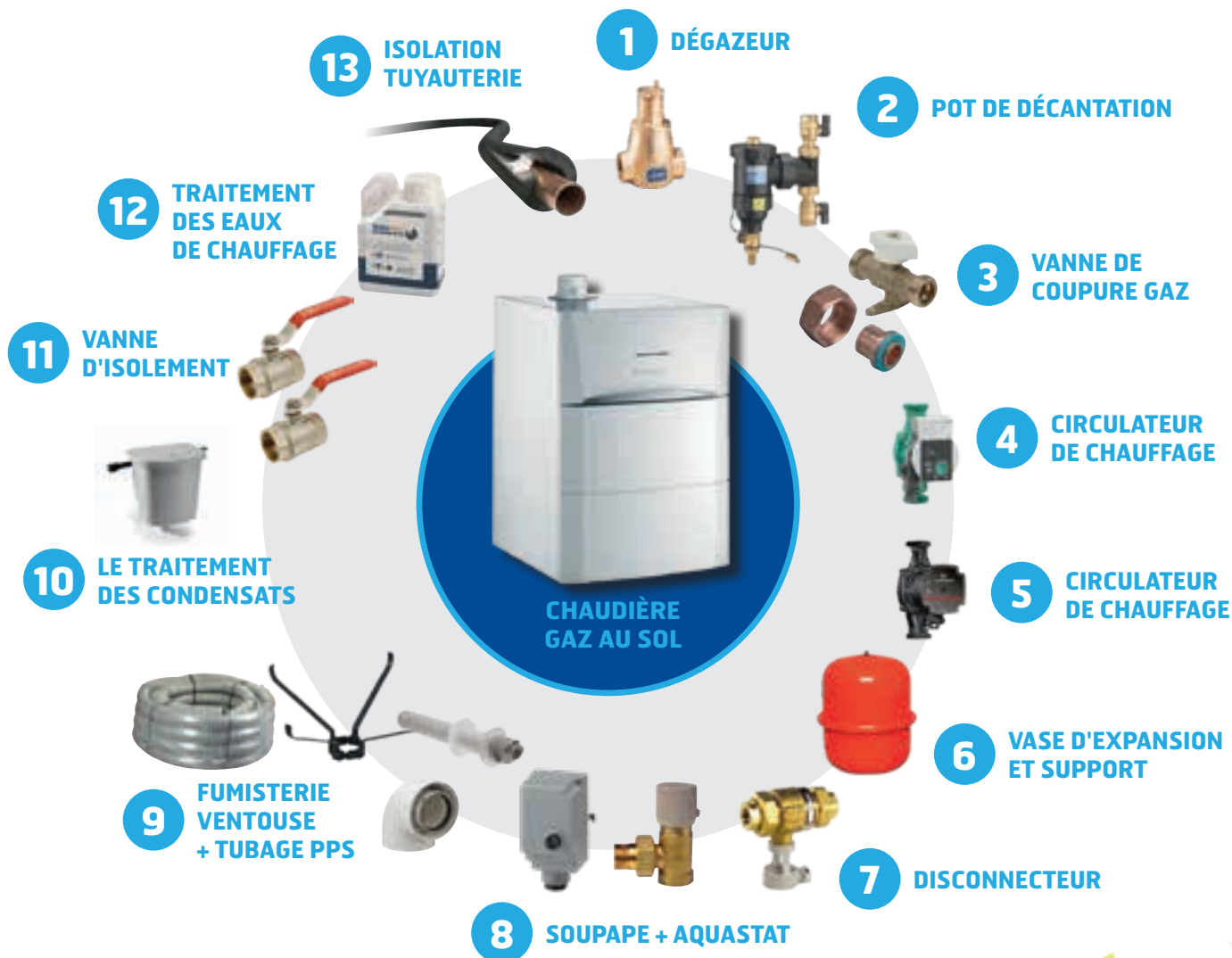

BON À SAVOIR

Les socles de chaudière

OTH1410000001 Socle chaudière 600/650

OTH1410000002 Socle chaudière 700/850

Réseau gaz

GUR5025115 Tuyau Izinox DN 20 15 m en carton - maxi 2 bar

GUR5025130 Tuyau Izinox DN 20 30 m en carton - maxi 2 bar

Roth



PRIMEXEL

BAR-TH-106

CEE : Certificat d'économies d'énergies

Pour chaudière individuelle à haute performance énergétique

BAR-TH-160

CEE – Certificat d'économies d'énergie

Pour isolation d'un réseau hydraulique de chauffage ou d'eau chaude sanitaire - résidentiel



COUP DE POUCE
CHAUFFAGE
EDF/REXEL

NOS PARTENAIRES EN **CHAUDIÈRE GAZ AU SOL**

De Dietrich
Le Confort Durable®

BOSCH
Des technologies pour la vie

Chaffoteaux



Bon de commande pour les accessoires d'une chaudière gaz au sol, Rexel vous propose :



rexel.fr

Référence	Désignation	PRIX NET UNITAIRE HT	QUANTITÉ	TOTAL
1 DÉGAZEUR				
TMRSAD26SL	DEGAZEUR DISCALSLIM 1' CODE USINE 551806			
TMRSAD26	DEGAZEUR DISCAL 1"			
2 POT DE DÉCANTATION				
TMRPD54526	DIRTMAG 1' ORIENTABLE CODE USINE 545306			
TMRPD54526P	DIRTMAG 1' ORIENTABLE CODE USINE 545306 AVEC VANNES			
3 VANNE DE COUPURE GAZ				
GUR18245K	Vanne gaz 3/4			
GUR18234K	Raccord gaz 2 pièces 3/4-22			
4 CIRCULATEUR DE CHAUFFAGE WILO				
WLO4215513	Circulateur de chauffage WILO YONOS PICO 25-1/4			
WLO4215515	Circulateur de chauffage WILO YONOS PICO 25-1/6			
WLO4092741	Raccords pour circulateur 1" F			
5 CIRCULATEUR DE CHAUFFAGE GRUNDFOS				
GDF99160579	Circulateur de chauffage Grundfos ALPHA 1L 25/40			
GDF99160584	Circulateur de chauffage Grundfos ALPHA 1L 25/60			
GDF529922	Raccords pour circulateur 1" F			
6 VASE D'EXPANSION ET SUPPORT				
TMRV018	Vase d'expansion 18 litres			
TMRV025	Vase d'expansion 25 litres			
TMRZSMC	Support de vase complet, purgeur, raccord			
7 DISCONNECTEUR 1/2				
TMRCA57315	Disconnecteur 1/2			
8 SOUPAPE + AQUASTAT				
TMRSD20	Soupape différentielle 3/4			
TMRAARM	Aquastat de sécurité			
9 FUMISTERIE VENTOUSE DN 80/125 + TUBAGE PPS				
PJT17080704	Élément droit 0.50 ml DN 80/125			
PJT17080705	Élément droit 1.00 ml DN 80/125			
PJT17080764	Terminal horizontal 80/125			
PJT17080731	Coude à 90° DN 80/125			
PJT27080605	Bobine PPS 80/90 lg 50 ml			
PJT27080584	Kit B23P mural ou plafond (la chaudière se situe en chaufferie) prise d'air dans le local			
PJT27080582	Kit C9 mural ou plafond (la chaudière se situe dans le volume habitable , et la ventilation est réalisée par une VMC)			
PJT27080764	Bride Araignée			
10 LE TRAITEMENT DES CONDENSATS				
BWTC0011701	Neutraliseur de condensats de 0 à 35 kw			
GDF97936156	Pompe de relevage de condensats			
11 VANNE D'ISOLEMENT				
AF920426	Vanne d'isolement 1"FF			
AF920526	Vanne d'isolement 1" MF			
12 TRAITEMENT DES EAUX DE CHAUFFAGE				
BWTC0007472A	Solutech désembouage pour tous types de chauffage à haute ou basse température			
BWTC0007473A	Solutech protection pour circuits de chauffage à haute température (radiateurs)			
BWTC0007470A	Solutech traitement de chauffage à basse température, planchers chauffants ou radiateurs			
13 ISOLATION TUYAUTERIE				
AF7XG19X018LS	Armaflex XG LapSeal-Ep. 19mm-Diam. 18mm			
AF7XG19X022LS	Armaflex XG LapSeal-Ep. 19mm-Diam. 22mm			
AF7XG19X028LS	Armaflex XG LapSeal-Ep. 19mm-Diam. 28mm			

TOTAL

Vous installez un radiateur eau chaude 4 trous, Rexel vous propose

✓ PRODUITS ÉLIGIBLES

points Réflex
Boutique cadeaux



1 ROBINET THERMOSTATIQUE COMAP

2 ROBINET THERMOSTATIQUE SIEMENS

3 ROBINET THERMOSTATIQUE SOMATHERM

4 ROBINET THERMOSTATIQUE DANFOSS

5 ROBINET SIMPLE RÉGLAGE

6 COUDE ET TÉ DE RÉGLAGE

7 KIT DE RACCORDEMENT PER A SERTIR COMAP

8 KIT DE RACCORDEMENT PER A GLISSEMENT COMAP

9 TRAITEMENT DES EAUX DE CHAUFFAGE

RADIATEUR EAU CHAUDE 4 TROUS

BON À SAVOIR

Robinet thermostatique connecté

RXCECONNECT2 Contrôleur domotique

SYF1870508 Tête thermostatique io M30 x 1.5



BAR-TH-117

CEE : Certificat d'économies d'énergies
Pour l'installation de robinets thermostatique

BAR-TH-118

CEE : Certificat d'économies d'énergies
Pour l'installation d'un système de régulation par programmation d'intermittence

NOS PARTENAIRES EN RADIATEUR EAU CHAUDE 4 TROUS





Bon de commande pour les accessoires d'un radiateur eau chaude 4 trous, Rexel vous propose :



rexel.fr

Référence	Désignation	PRIX NET UNITAIRE HT	QUANTITÉ	TOTAL
1 ROBINET THERMOSTATIQUE COMAP				
CMPR100000	Tête thermostatique SENSO M28			
CMPR808604	Corps thermostatique 1/2 équerre			
CMPR809604	Corps thermostatique 1/2 droit			
2 ROBINET THERMOSTATIQUE SIEMENS				
SBABPZRTN51G	Tête thermostatique SIEMENS			
SBAVEN215	Corps thermostatique 1/2 équerre			
SBAVDN215	Corps thermostatique 1/2 droit			
3 ROBINET THERMOSTATIQUE SOMATHERM				
SHEKITH	Kit complet tête + corps + coude de réglage			
4 ROBINET THERMOSTATIQUE DANFOSS				
DFS013G2990	Tête thermostatique DANFOSS			
DFS013G6585	Corps thermostatique 1/2 équerre			
DFS013G6582	Corps thermostatique 1/2 droit			
5 ROBINET SIMPLE RÉGLAGE				
SHE48615N	Robinet simple 1/2 équerre			
SHE48815N	Robinet simple 1/2 droit			
6 COUDE ET TÉ DE RÉGLAGE				
SHE28515N	Coude de réglage 1/2 équerre			
SHE28615N	Té de réglage 1/2 droit			
7 KIT DE RACCORDEMENT PER À SERTIR COMAP POUR RADIATEUR TYPE 22 OU 33				
CMPR565012N	KIT BITUB EQ 1/2 12 M30			
CMPR565016N	KIT BITUB EQ 1/2 16 M30			
8 KIT DE RACCORDEMENT PER À GLISSEMENT COMAP POUR RADIATEUR TYPE 22 OU 33				
CMPR565222N	KIT BITUB EQ 1/2 12 M30			
CMPR565226N	KIT BITUB EQ 1/2 16 M30			
9 TRAITEMENT DES EAUX DE CHAUFFAGE				
BWTC0007472A	Solutech désembouage pour tous types de chauffage à haute ou basse température			
BWTC0007473A	Solutech protection pour circuits de chauffage à haute température (radiateurs)			
BWTC0007470A	Solutech traitement de chauffage à basse température, planchers chauffants ou radiateurs			

TOTAL

rexel.fr

Je retrouve et je compose mon panier des accessoires d'un
« **RADIATEUR EAU CHAUDE 4 TROUS** »
et je commande directement et facilement sur rexel.fr



Vous installez **un radiateur eau chaude 6 trous**, Rexel vous propose

✓ PRODUITS ÉLIGIBLES

points Réflexe
Boutique cadeaux

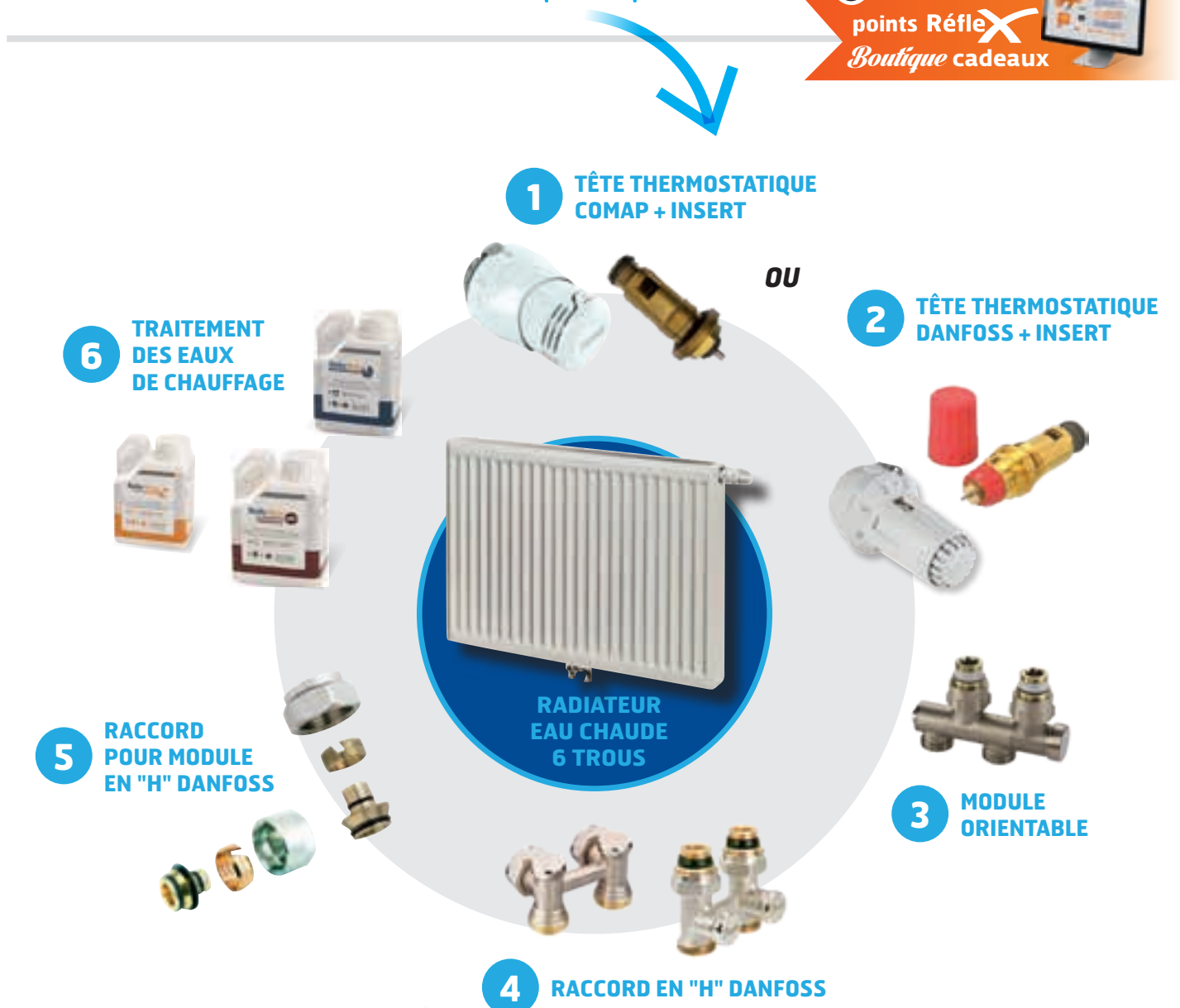

BON À SAVOIR

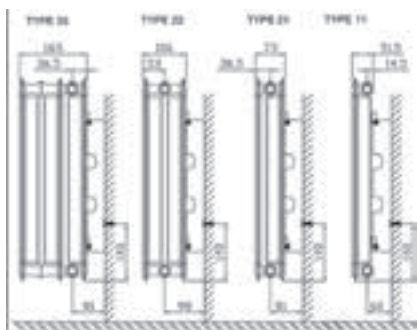

BAR-TH-117

CEE : Certificat d'économies d'énergies
Pour l'installation de robinets thermostatique

NOS PARTENAIRES EN **RADIATEUR EAU CHAUDE 6 TROUS**





Bon de commande pour les accessoires d'un radiateur eau chaude 6 trous, Rexel vous propose :



rexel.fr

Référence	Désignation	PRIX NET UNITAIRE HT	QUANTITÉ	TOTAL
1 TETE THERMOSTATIQUE COMAP + INSERT				
CMPR110100	Tete thermostatique SENSITY M30 x 1.5			
CMPR100100	Tete thermostatique SENSO RI M30 x 1.5			
2 TETE THERMOSTATIQUE DANFOSS + INSERT				
DFS013G2990	Tete thermostatique DANFOSS			
DFS013G7370	Insert thermostatique 1/2			
3 MODULE ORIENTABLE				
CMPN220005001	Module orientable bi-tube 1/2 male			
CMPN220006001	Module orientable bi-tube 3/4 F eurocone			
CMP835720	Raccords PER DN 12 pour module orientable			
CMPA731001001	Raccords PER DN 16 pour module orientable			
4 RACCORD EN "H" DANFOSS				
DFS003L0220	Raccord en H droit 1/2 M			
DFS003L0222	Raccord en H coudé 1/2 M			
5 RACCORD POUR MODULE EN "H" DANFOSS				
DFS013G4150	Raccord à visser pour tube PER 12			
DFS013G4157	Raccord à visser pour tube PER 16			
6 TRAITEMENT DES EAUX DE CHAUFFAGE				
BWTC0007472A	Soltech désembouage pour tous types de chauffage à haute ou basse température			
BWTC0007473A	Soltech protection pour circuits de chauffage à haute température (radiateurs)			
BWTC0007470A	Soltech traitement de chauffage à basse température, planchers chauffants ou radiateurs			

TOTAL



E.FLOW PARADA



T6 PLAN



ARTIS

rexel.fr

Je retrouve et je compose mon panier des accessoires d'un
« **RADIATEUR EAU CHAUDE 6 TROUS** »
et je commande directement et facilement sur rexel.fr



- Conditions d'achat personnalisées
- Devis en ligne
- Visibilité des stocks
- Commande avant 18h = livraison le lendemain
- Click & Collect
- Recherche et informations produit
- Trouvez l'agence la plus proche

Vous installez un radiateur eau chaude vertical 6 trous, Rexel vous propose

✓ PRODUITS ÉLIGIBLES

points Réflex
Boutique cadeaux

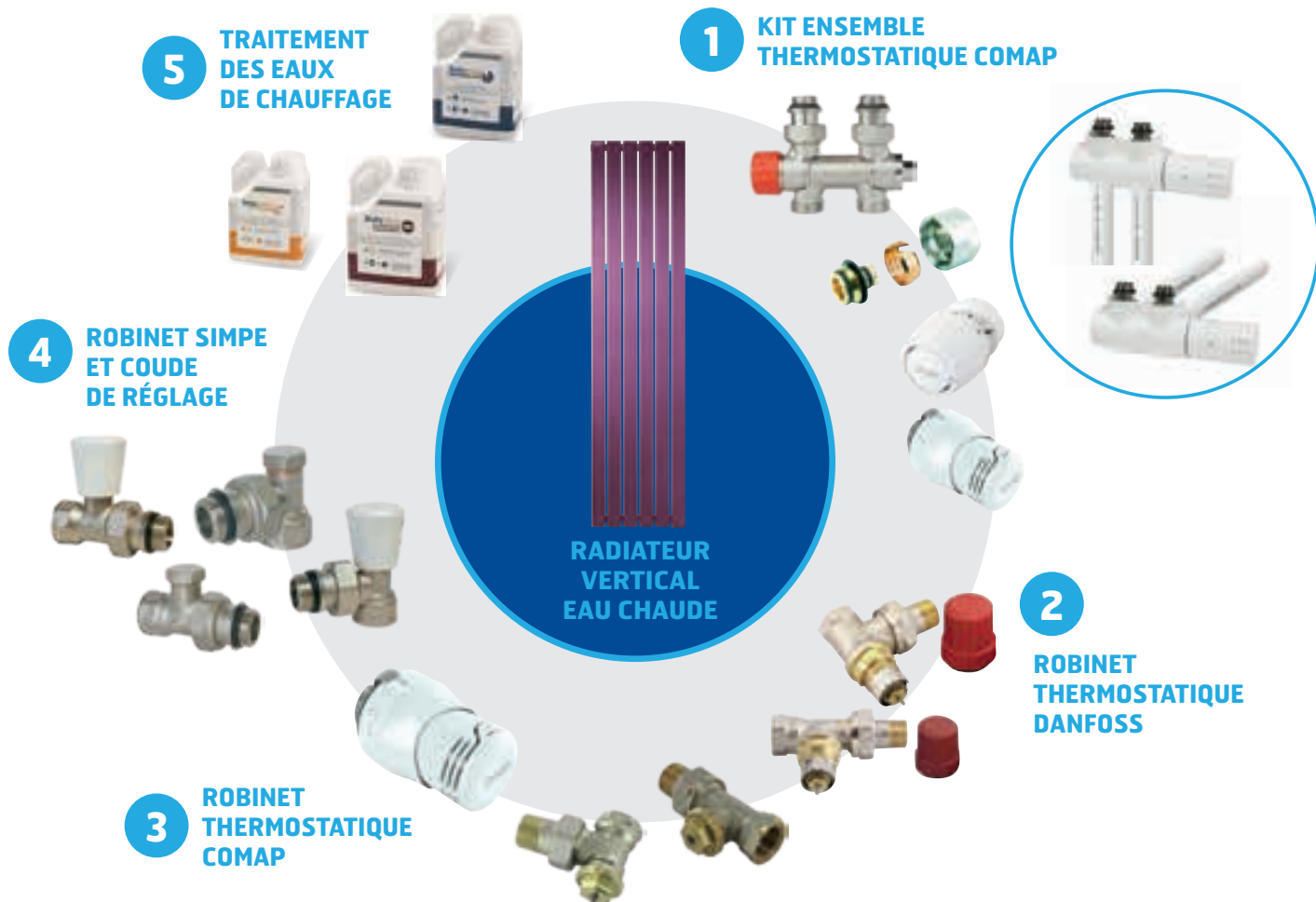

BON À SAVOIR

Les 50 couleurs de chez ACOVA



Les surfaces planes de chez FINIMETAL et DE DIETRICH

PRIMEXEL

BAR-TH-117

CEE : Certificat d'économies d'énergies
Pour l'installation de robinets thermostatique

NOS PARTENAIRES EN RADIATEUR VERTICAL EAU CHAUDE

ACOVA

RADSON

De Dietrich
Le confort Durable®

FINIMETAL

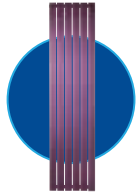

Bon de commande pour les accessoires d'un radiateur eau chaude vertical 6 trous, Rexel vous propose :



Référence	Désignation	PRIX NET UNITAIRE HT	QUANTITÉ	TOTAL
1 KIT ENSEMBLE THERMOSTATIQUE COMAP				
CMPL234005001	FLEXOSAR RTH 1/2' 3/4' Eurocone M30			
CMPR100100	Tete thermostatique SENSITY M30			
CMPA731001001	Raccord PER DN 12 Eurocone			
CMP835720	Raccord PER DN 16 Eurocone			
2 ROBINET THERMOSTATIQUE DANFOSS				
DFS013G2990	Tete thermostatique DANFOSS			
DFS013G6585	Corps thermostatique 1/2 eq			
DFS013G6582	Corps thermostatique 1/2 droit			
3 ROBINET THERMOSTATIQUE COMAP				
CMPR100000	Tete thermostatique SENSO M28			
CMPR808604	Corps thermostatique 1/2 eq			
CMPR809604	Corps thermostatique 1/2 droit			
4 ROBINET SIMPE ET COUDE DE REGLAGE				
SHE48615N	Robinet simple 1/2 equerre			
SHE48815N	Robinet simple 1/2 droit			
SHE28515N	Coude de réglage 1/2 equerre			
SHE28615N	Té de réglage 1/2 droit			
5 TRAITEMENT DES EAUX DE CHAUFFAGE				
BWTC0007472A	Solutech désembouage pour tous types de chauffage à haute ou basse température			
BWTC0007473A	Solutech protection pour circuits de chauffage à haute température (radiateurs)			
BWTC0007470A	Solutech traitement de chauffage à basse température, planchers chauffants ou radiateurs			

TOTAL

ACOVA

RADSON

FINIMETAL

De Dietrich
Le Confort Durable®



50 couleurs



FASSANE

VERTICAL

PLAN VERTICAL

ARTIS

rexel.fr

Je retrouve et je compose mon panier des accessoires d'un
« **RADIATEUR VERTICAL EAU CHAUDE** »
et je commande directement et facilement sur **rexel.fr**



Conditions d'achat personnalisées

Devis en ligne

Visibilité des stocks

Commande avant 18h = livraison le lendemain

Click & Collect

Recherche et informations produit

Trouvez l'agence la plus proche

Vous installez **une pompe à chaleur air-eau split**, Rexel vous propose

✓ **PRODUITS ÉLIGIBLES**

points Réflex
Boutique cadeaux



1 POT DE DÉCANTATION

2 DÉGAZEUR

3 VANNE D'ISOLEMENT 1"

4 DISCONNECTEUR

5 AQUASTAT DE SÉCURITÉ (si planchant chauffant)

6 SUPPORT MURAL OU AU SOL

7 LIAISONS FRIGORIFIQUES

8 BALLON OU BOUTEILLE DE MÉLANGE

9 TRAITEMENT DES EAUX DE CHAUFFAGE

10 RACCORDEMENT ÉLECTRIQUE

11 CONTRÔLEUR DOMOTIQUE



Attestation de capacité des fluides obligatoire F-GAZ (voir page 49)

BAR-TH-104
CEE : Certificat d'économies d'énergies
Pour l'achat d'une pompe à chaleur air-eau ou eau-eau

BAR-TH-118
CEE : Certificat d'économies d'énergies
Pour l'installation d'un système de régulation par programmation d'intermittence

BON À SAVOIR

Cache groupe extérieur

E12CACHEBOIS Cache clim 950/700/500

E12CACHEMULTI Cache Clim 1000/950/500

Mise en service

CG3MESPACE2B Mise en service PAC AIR/EAU BIBLOC (AVEC LIAISON FRIGO)



COUP DE POUCE CHAUFFAGE EDF/REXEL

NOS PARTENAIRES EN **POMPE À CHALEUR AIR-EAU SPLIT**





Bon de commande

pour les accessoires d'une pompe à chaleur air-eau split, Rexel vous propose

rexel.fr

Référence	Désignation	PRIX NET UNITAIRE HT	QUANTITÉ	TOTAL
1 POT DE DÉCANTATION				
TMRPD54526	Dirtmag 1' orientable code usine 545306			
TMRPD54526P	Dirtmag 1' orientable code usine 545306 avec vannes			
2 DÉGAZEUR				
TMRSAD26SL	Dégazeur Discal slim 1' code usine 551806			
TMRSAD26	Dégazeur Discal 1'			
3 VANNE D'ISOLEMENT 1"				
AF9205P26	Vanne d'isolement papillon 1"MF rouge			
AF9207P26	Vanne d'isolement papillon 1"MF bleue			
4 DISCONNECTEUR				
TMRCAS7315	Disconnecteur 1/2			
5 AQUASTAT DE SÉCURITÉ				
TMRAARM	Aquastat de sécurité (si plancher chauffant)			
6 SUPPORT MURAL OU AU SOL				
EI2AS400PMBFP	Paire de support de sol MINI RUBBER 400 mm 300 kg			
EI2AS600PBFPP	Support de sol RUBBER FOOT 600			
EI2AS450BTNP	Support mural 450 mm LG 800 140 kg avec niveau et plots anti-vibratiles			
EI2AS550BTNP	support mural 550 mm LG 800 140 kg avec niveau et plots antivibratiles			
EI2AS650BTNP	support mural 650 mm LG 1000 300 kg avec niveau et plots antivibratiles			
EI24AS04	4 plots antivibratiles 30x20 mm			
7 LIAISONS FRIGORIFIQUES				
EI220TIB3858	Liaison frigo 3/8-5/8 Lg 20 ml			
EI230TIB3858	Liaison frigo 3/8-5/8 Lg 30 ml			
EI220TIB1412	Liaison frigo 1/4-1/2 Lg 20 ml			
EI230TIB1412	Liaison frigo 1/4-1/2 Lg 30 ml			
EI220TIB1458	Liaison frigo 1/4-5/8 Lg 20 ml			
EI230TIB1458	Liaison frigo 1/4-5/8 Lg 30 ml			
8 BALLON OU BOUTEILLE DE MÉLANGE				
TMRBMEL25SK	Bouteille de mélange 25 litres			
TMRBMEL50SK	Bouteille de mélange 50 litres			
TMRBMEL100SK	Bouteille de mélange 100 litres			
9 TRAITEMENT DES EAUX DE CHAUFFAGE				
BWTC0007472A	Solutech désembouage pour tous types de chauffage à haute ou basse température			
BWTC0007473A	Solutech protection pour circuits de chauffage à haute température (radiateurs)			
BWTC0007470A	Solutech traitement de chauffage à basse température, planchers chauffants ou radiateurs			
10 RACCORDEMENT ÉLECTRIQUE				
HAGCDC742F	Interrupteur différentiel 2P 40A 30mA type AC à bornes décalées			
HAGCDC764F	Interrupteur différentiel 2P 63A 30mA type AC à bornes décalées			
HAGCDC840F	Interrupteur différentiel 3P+N 40A 30mA type AC à bornes décalées			
HAGMFN716	Disjoncteur 1P+N 3kA C-16A 1 Module			
HAGMFN720	Disjoncteur 1P+N 3kA C-20A 1 Module			
HAGMFN732	Disjoncteur 1P+N 3kA C-32A 1 Module			
HAGMJT740	Disjoncteur 1P+N 4.5-6kA courbe C - 40A 1 module			
HAGNFT820	Disjoncteur 3P+N 6-10kA courbe C - 20A 3 modules			
HAGNFT825	Disjoncteur 3P+N 6-10kA courbe C - 25A 3 modules			
HAGNFT320	Disjoncteur 3P 6-10kA courbe C - 20A 3 modules			
11 CONTRÔLEUR DOMOTIQUE				
RXCECONNECT2	Contrôle Energieasy Connect			

TOTAL

Vous installez **une pompe à chaleur air-eau monobloc**, Rexel vous propose

✓ PRODUITS ÉLIGIBLES

points Réflexe
Boutique cadeaux



1 POT DE DÉCANTATION

2 DÉGAZEUR

3 VANNE D'ISOLEMENT 1"

4 DISCONNECTEUR

5 AQUASTAT DE SÉCURITÉ (si planchant chauffant)

6 SUPPORT MURAL OU AU SOL

7 LIAISONS EAUX

8 BALLON OU BOUTEILLE DE MELANGE

9 TRAITEMENT DES EAUX DE CHAUFFAGE

10 RACCORDEMENT ÉLECTRIQUE

11 CONTRÔLEUR DOMOTIQUE



POMPE À CHALEUR AIR-EAU MONOBLOC

Attestation de capacité des fluides obligatoire F-GAZ (voir page 49)

BON À SAVOIR

Cache groupe extérieur

- E12CACHEBOIS** Cache clim 950/700/500
- E12CACHEMULTI** Cache Clim 1000/950/500

Mise en service

- CG3MESPACE1B** Mise en service PAC AIR/EAU MONOBLOC



BAR-TH-104

CEE : Certificat d'économies d'énergies
Pour l'achat d'une pompe à chaleur air-eau ou eau-eau

BAR-TH-118

CEE : Certificat d'économies d'énergies
Pour l'installation d'un système de régulation par programmation d'intermittence



COUP DE POUCE CHAUFFAGE EDF/REXEL

NOS PARTENAIRES EN POMPE À CHALEUR AIR-EAU MONOBLOC





Bon de commande

pour les accessoires d'une pompe à chaleur air-eau monobloc, Rexel vous propose

rexel.fr

Référence	Désignation	PRIX NET UNITAIRE HT	QUANTITÉ	TOTAL
1 POT DE DÉCANTATION				
TMRPD54526	Dirtmag 1' orientable code usine 545306			
TMRPD54526P	Dirtmag 1' orientable code usine 545306 avec vannes			
2 DÉGAZEUR				
TMRSD26SL	Dégazeur DiscalSlim 1' code usine 551806			
TMRSD26	Dégazeur Discal 1"			
3 VANNE D'ISOLEMENT 1"				
AF9205P26	Vanne d'isolement papillon 1"MF rouge			
AF9207P26	Vanne d'isolement papillon 1"MF bleue			
4 DISCONNECTEUR				
TMRCAS7315	Disconnecteur 1/2			
5 AQUASTAT DE SÉCURITÉ				
TMRAARM	Aquastat de sécurité (si plancher chauffant)			
6 SUPPORT MURAL OU AU SOL				
EI2AS400PMBFP	Paire de support de sol MINI RUBBER 400 mm 300 kg			
EI2AS600PBF	Support de sol RUBBER FOOT 600			
EI2AS450BTNP	Support mural 450 mm LG 800 140 kg avec niveau et plots anti-vibratiles			
EI2AS550BTNP	Support mural 550 mm LG 800 140 kg avec niveau et plots antivibratiles			
EI2AS650BTNP	Support mural 650 mm LG 1000 300 kg avec niveau et plots antivibratiles			
EI24AS04	4 plots antivibratiles 30x20 mm			
7 LIAISONS EAUX				
TMRCAS26M	Soupape sécurité antigel			
AF962526	Filtre clapet 1"			
SHE862615	Flexible chauffage 1" LG 1500			
8 BALLON OU BOUTEILLE DE MÉLANGE				
TMRBMEL25SK	Bouteille de mélange 25 litres			
TMRBMEL50SK	Bouteille de mélange 50 litres			
TMRBMEL100SK	Bouteille de mélange 100 litres			
9 TRAITEMENT DES EAUX DE CHAUFFAGE				
BWTC0007472A	Solutech désembouage pour tous types de chauffage à haute ou basse température			
BWTC0007473A	Solutech protection pour circuits de chauffage à haute température (radiateurs)			
BWTC0007470A	Solutech traitement de chauffage à basse température, planchers chauffants ou radiateurs			
10 RACCORDEMENT ÉLECTRIQUE				
HAGCDC742F	Interrupteur différentiel 2P 40A 30mA type AC à bornes décalées			
HAGCDC764F	Interrupteur différentiel 2P 63A 30mA type AC à bornes décalées			
HAGCDC840F	Interrupteur différentiel 3P+N 40A 30mA type AC à bornes décalées			
HAGMFN716	Disjoncteur 1P+N 3kA C-16A 1 Module			
HAGMFN720	Disjoncteur 1P+N 3kA C-20A 1 Module			
HAGMFN732	Disjoncteur 1P+N 3kA C-32A 1 Module			
HAGMJT740	Disjoncteur 1P+N 4.5-6kA courbe C - 40A 1 module			
HAGNFT820	Disjoncteur 3P+N 6-10kA courbe C - 20A 3 modules			
HAGNFT825	Disjoncteur 3P+N 6-10kA courbe C - 25A 3 modules			
HAGNFT320	Disjoncteur 3P 6-10kA courbe C - 20A 3 modules			
11 CONTRÔLEUR DOMOTIQUE				
RXCECONNECT2	Contrôleur Energieasy Connect			

TOTAL

Vous installez un climatiseur air-air mono-split, Rexel vous propose

✓ PRODUITS ÉLIGIBLES

points Réflexe
Boutique cadeaux

1 SUPPORT MURAL OU AU SOL

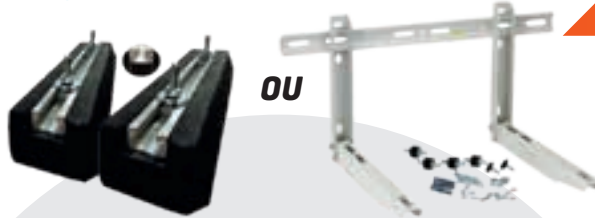

2 LIAISONS FRIGORIFIQUES



3 POMPE DE RELEVAGE



4 PROTECTION ELECTRIQUE



6 CONTRÔLEUR DOMOTIQUE



5 MISE EN SERVICE



CLIMATISEUR AIR-AIR MONO-SPLIT

Attestation de capacité des fluides obligatoire F-GAZ (voir page 49)

BON À SAVOIR

Cache groupe extérieur

EI2CACHEBOIS	Cache Clim 950/700/500
EI2CACHEMULTI	Cache Clim 1000/950/500
AOEHC1101BL	Cache Clim 700/1000/540
AOEHC1201BL	Cache Clim 1100/1000/540

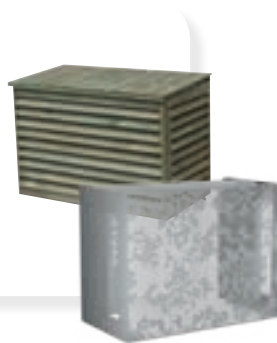

PRIMEXEL

BAR-TH-129

CEE : Certificat d'économies d'énergies
Pour l'installation d'un climatiseur monosplit air-air

NOS PARTENAIRES EN CLIMATISEUR AIR-AIR MONO-SPLIT





Bon de commande pour les accessoires d'un climatiseur air-air mono-split, Rexel vous propose



rexel.fr

Référence	Désignation	PRIX NET UNITAIRE HT	QUANTITÉ	TOTAL
1 SUPPORT MURAL OU AU SOL				
EI2AS400PMBFP	Paire de support de sol MINI RUBBER 400 mm 300 kg			
EI2AS600PBFP	Support de sol RUBBER FOOT 600			
EI2AS450BTNP	Support mural 450 mm LG 800 140 kg avec niveau et plots anti-vibratiles			
EI2AS550BTNP	Support mural 550 mm LG 800 140 kg avec niveau et plots antivibratiles			
EI2AS650BTNP	Support mural 650 mm LG 1000 300 kg avec niveau et plots antivibratiles			
EI24AS04	4 plots antivibratiles 30x20 mm			
2 LIAISONS FRIGORIFIQUES				
EI220TIB1438	Liaison frigo 1/4-3/8 Lg 20 ml			
EI220TIB1438M1	Liaison frigo 1/4-3/8 Lg 20 ml M1 (pour établissement recevant du public)			
EI220TIB1412	Liaison frigo 1/4-1/2 Lg 20 ml			
EI220TIB1412M1	Liaison frigo 1/4-1/2 Lg 20 ml M1 (pour établissement recevant du public)			
EI230TIB1438	Liaison frigo 1/4-3/8 Lg 30 ml			
EI230TIB1438M1	Liaison frigo 1/4-3/8 Lg 30 ml M1 (pour établissement recevant du public)			
EI230TIB1412	Liaison frigo 1/4-1/2 Lg 30 ml			
EI230TIB1412M1	Liaison frigo 1/4-1/2 Lg 30 ml M1 (pour établissement recevant du public)			
3 POMPES DE RELEVAGE				
EI2AP00	POMPE DE 10L/H POUR APPAREIL JUSQU'À 8 KW SANS ALARME			
EI2AP01	POMPE DE 15L/H POUR APPAREIL JUSQU'À 10 KW AVEC ALARME			
EI2AP06	POMPE AP01 15L/H DANS GOULOTTE D'ANGLE DIAM 80			
EI250TC03	TUBE CLAIR BOBINE 50M 6/9MM			
UMADP10CE06UN23	Pompe DELTA PACK 80x60 mm couleur crème RAL 9001			
UMADP10CE05UN23	Pompe DELTA PACK 80x60 mm couleur blanc signal RAL 9003			
UMAS110CE03UN23	Pompe universel pour le remplacement des pompes installées dans un coude			
UMAACC00910	Tube PVC transparent DN 6 mm longueur 50 ml			
4 PROTECTION ÉLECTRIQUE				
EI2PRO3P20A	Coffret de protection 20A			
LEG406802	Disjoncteur LEGRAND 16A courbe D			
HAGNGT716	Disjoncteur HAGER 16A courbe D			
FIL026503NXS	Cable 3G1.5			
FIL029803NXS	Cable 4G1.5			
5 MISE EN SERVICE				
CG3MESPACAA1S	Mise en service PAC AIR/AIR 1 SPLIT			
6 CONTRÔLEUR DOMOTIQUE				
RXCECONNECT2	Contrôleuse Energeasy Connect			

TOTAL

rexel.fr

Je retrouve et je compose mon panier des accessoires d'un
« **CLIMATISEUR AIR-AIR MONO-SPLIT** »
et je commande directement et facilement sur rexel.fr



Conditions d'achat
personnalisées

Devis
en ligne

Visibilité
des stocks

Commande avant 18h
= livraison le lendemain

Click & Collect

Recherche et
informations produit

Trouvez l'agence
la plus proche

Vous installez **du tube PER**, Rexel vous propose

7 RACCORD PER À GLISSEMENT

6 RACCORD PER À SERTIR

5 FIXOPLAC À GLISSEMENT

4 FIXOPLAC À SERTIR

3 FIXATION

2 ROBIFIX

1 COLLECTEURS ET SUPPORTS

OU

TUBE PER

BON À SAVOIR
Malette complète à glissement

SHEM2300 Malette PER complète à glissement

SHEM3200TH Malette pince à sertir manuelle pour PER et MULTICOUCHE avec machoire (TH)

BON À SAVOIR

CMPB631001001 Tube PER gainé Twin 12x1,1-50m

CMPB631002002 Tube PER gainé Twin 16x1,5-50m

NOS PARTENAIRES EN **TUBE PER**

COMAP

ayor

JANO
by ELYDAN



Bon de commande pour les accessoires d'un tube PER, Rexel vous propose

rexel.fr

Référence	Désignation	PRIX NET UNITAIRE HT	QUANTITÉ	TOTAL
1 COLLECTEURS ET SUPPORTS				
SHE27450220	Collecteur 2 sorties 3/4			
SHE27450320	Collecteur 3 sorties 3/4			
SHE27450420	Collecteur 4 sorties 3/4			
SHE27450520	Collecteur 5 sorties 3/4			
SHE27450620	Collecteur 6 sorties 3/4			
SHE27460220	Collecteur 2 sorties 3/4 avec vannes			
SHE27460320	Collecteur 3 sorties 3/4 avec vannes			
SHE27460420	Collecteur 4 sorties 3/4 avec vannes			
SHE27460520	Collecteur 5 sorties 3/4 avec vannes			
SHE27460620	Collecteur 6 sorties 3/4 avec vannes			
SHE2066	Support collecteur (la paire)			
2 ROBIFIX				
SFR0088244	Robifix double 150 MM FI/2 - GL D 16			
SFR0088206	Robifix double 150 MM FI/2 - GL D 12			
SFR0088305	Robifix mono FI/2 -GL D12			
SFR0088343	Robifix mono FI/2 -GL D16			
3 FIXATION				
BIZ710226	Bizclip plastique simple DN 20			
BIZ710228	Bizclip plastique double DN 20			
4 FIXOPLAC À SERTIR				
SHE303510101	Fixoplac à sertir per Ø12 femelle 15/21 pour bain douche - FIXOCONNECT			
SHE303510102	Fixoplac à sertir per Ø16 femelle 15/21 pour bain douche - FIXOCONNECT			
SHE303510105	Fixoplac à sertir per Ø12 mâle 12/17 pour lavabo - FIXOCONNECT			
SHE303510106	Fixoplac à sertir per Ø16 mâle 12/17 pour lavabo - FIXOCONNECT			
SHE303510109	Fixoplac à sertir per Ø12 femelle 15/21 pour machine à laver - FIXOCONNECT			
SHE303510110	Fixoplac à sertir per Ø16 femelle 15/21 pour machine à laver - FIXOCONNECT			
SHE303510113	Fixoplac à sertir per Ø12 mâle 12/17 pour wc - FIXOCONNECT			
5 FIXOPLAC À GLISSEMENT				
SHE303510201	Fixoplac à glissement PER Ø 12 femelle 15/21 pour bain douche - FIXOCONNECT			
SHE303510202	Fixoplac à glissement PER Ø 16 femelle 15/21 pour bain douche - FIXOCONNECT			
SHE303510205	Fixoplac à glissement PER Ø 12 mâle 12/17 pour lavabo - FIXOCONNECT			
SHE303510206	Fixoplac à glissement PER Ø 16 mâle 12/17 pour lavabo - FIXOCONNECT			
SHE303510209	Fixoplac à glissement PER Ø 12 femelle 15/21 pour machine à laver - FIXOCONNECT			
SHE303510210	Fixoplac à glissement PER Ø 16 femelle 15/21 pour machine à laver - FIXOCONNECT			
SHE303510213	Fixoplac à glissement PER Ø 12 mâle 12/17 pour wc - FIXOCONNECT			
6 RACCORD PER À SERTIR				
TUY28146122	Raccord droit écour libre à sertir 1/2-16			
TUY28146162	Raccord droit écour libre à sertir 1/2-12			
TUY28277120	Coude égal à sertir DN12			
TUY28277160	Coude égal à sertir DN16			
TUY28177120	Manchon à sertir égal DN 12			
TUY28177160	Manchon à sertir égal DN 16			
7 RACCORD PER À GLISSEMENT				
TUY16146162	Raccord droit écour libre à glissement 1/2-16			
TUY16146122	Raccord droit écour libre à glissement 1/2-12			
TUY16277120	Coude égal à glissement DN12			
TUY16277160	Coude égal à glissement DN16			
TUY16177120	Manchon à glissement égal DN 12			
TUY16177160	Manchon à glissement égal DN 16			

TOTAL

Vous installez un plancher chauffant hydraulique, **Roth** Rexel vous propose

Certitherm



Certitherm
Garantit la capacité thermique du plancher chauffant rafraîchissant.

1 DALLE PLANE

2 DALLE À PLOTS

3 BORDURE DE PLINTHE

4 COLLECTEUR INOX

5 COLLECTEUR SYNTHESE

6 TUBE PER NU AVEC OU SANS BAO

7 CAVALIER OU AGRAFES

12 AQUASTAT DE SÉCURITÉ (obligatoire)

11 TRAITEMENT DES EAUX DE CHAUFFAGE

10 COFFRET EN SAILLIE POUR COLLECTEURS

9 GUIDE SORTIE DE CHAPE

8 ADJUVANT (si chape traditionnelle)



PLANCHER CHAUFFANT ROTH

La qualité de nos produits pour votre satisfaction

Nous vous offrons une extension de garantie de nos tubes X-PERT S5+ / Maxipro. Lorsque vous choisissez un système de plancher chauffant ROTH (Rothaflex, Rothaplane ou Rotherm), vous bénéficiez d'un tube garanti 30 ans !



RÉGULATION DOMOLINE

Régulation performante certifiée eu.bac avec label énergétique AA



PRIMEXEL

BAR-EN-103

CEE : Certificat d'économies d'énergies

Pour isolation d'un plancher

BON À SAVOIR

Kit RBox ROTH

- OTH1409040620** RBox 50 kit composants PCRBT pour surf jusqu'à 50m²
- OTH1409040621** RBox 65 kit composants PCRBT pour surf jusqu'à 65m²
- OTH1409040622** RBox 80 kit composants PCRBT pour surf jusqu'à 80m²
- OTH1409040624** RBox 110 kit composants PCRBT pour surf jusqu'à 110m²
- OTH1409040625** RBox 125 kit composants PCRBT pour surf jusqu'à 125m²



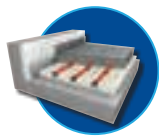

Bon de commande pour les accessoires d'un plancher chauffant **Roth**, Rexel vous propose



Référence	Désignation	PRIX NET UNITAIRE HT	QUANTITÉ	TOTAL
1 DALLE PLANE				
OTH1409010330	ROTHAFLEX 30 - dalle plane en PUR - ép. 30 - R = 1.35 m ² K/W - S = 1.20 m ²			
OTH1409010333	ROTHAFLEX 52 - dalle plane en PUR - ép. 52 - R = 2.40 m ² K/W - S = 1.20 m ²			
OTH1409010334	ROTHAFLEX 56 - dalle plane en PUR - ép. 56 - R = 2.60 m ² K/W - S = 1.20 m ²			
OTH1409010337	ROTHAFLEX 80 - dalle plane en PUR - ép. 80 - R = 3.70 m ² K/W - S = 1.20 m ²			
OTH1409010340	ROTHAFLEX 101 - dalle plane en PUR - ép. 100 - R = 4.65 m ² K/W - S = 1.20 m ²			
2 DALLE À PLOTS				
OTH1409011300	DALLE A PLOTS Rotherm ICE R = 0.75 ép : 26 mm			
OTH1409011304	DALLE A PLOTS Rotherm ICE R = 2.40 ép : 83 mm			
3 BORDURE DE PLINTHE				
OTH1409040002	Bordure de plinthe BL60 avec bavette ht 150 mm			
OTH1409040001	Bordure de plinthe BL25 autocollante avec bavette ht 155 mm			
4 COLLECTEUR INOX				
OTH1409031504	COLLECTEUR INOX 1'-4 CIRCUITS AVEC DEB			
OTH1409031505	COLLECTEUR INOX 1'-5 CIRCUITS AVEC DEB			
OTH1409031506	COLLECTEUR INOX 1'-6 CIRCUITS AVEC DEB			
OTH1409031507	COLLECTEUR INOX 1'-7 CIRCUITS AVEC DEB			
OTH1409031508	COLLECTEUR INOX 1'-8 CIRCUITS AVEC DEB			
OTH1409040040	RACCORD 16 MM MAXIPRO OU MAXITHERM 13X16			
OTH1409200406	RACCORD 17 MM X-PERT S+			
5 COLLECTEUR SYNTHESE				
OTH1409040415	Collecteur pré-monté NIS avec débitmètre 4 circuits			
OTH1409040416	Collecteur pré-monté NIS avec débitmètre 5 circuits			
OTH1409040417	Collecteur pré-monté NIS avec débitmètre 6 circuits			
OTH1409040418	Collecteur pré-monté NIS avec débitmètre 7 circuits			
OTH1409040419	Collecteur pré-monté NIS avec débitmètre 8 circuits			
OTH1409040040	RACCORD 16 MM MAXIPRO OU MAXITHERM 13X16			
OTH1409200406	RACCORD 17 MM X-PERT S+			
6 6/TUBE PER NU AVEC OU SANS BAO				
OTH1409020129	Tube Maxipro 16x1.5 BAO 120m			
OTH1409020130	Tube Maxipro 16x1.5 BAO 240m			
OTH1409020131	Tube Maxipro 16x1.5 BAO 600m			
OTH1409020134	Tube X-Pert S5+ 17x2 BAO 240m			
OTH1409020136	Tube X-pert S5+ 17x2 BAO 600m			
OTH1409020742	Tube nu PE-Xa rouge 16 - 240 m			
OTH1409020743	Tube nu PE-Xa rouge 16 - 600 m			
7 CAVALIER OU AGRAFES				
OTH1409040000	CAVALIER CFEX (1000 PCES)			
OTH1409040545	CAVALIER COURT 40 mm			
OTH1409040507	CAVALIER LONG 60 mm			
8 ADJUVANT				
OTH1409040060	ADJUVANT AD 5 (BIDON DE 5 LITRES)			
OTH1409040062	ADJUVANT AD 20 (BIDON DE 20 LITRES)			
9 GUIDE SORTIE DE CHAPE				
OTH1409040509	COUDE DE GUIDAGE SORTIE DE CHAPE			
10 COFFRET EN SAILLIE POUR COLLECTEURS				
OTH1409040133	COFFRET POUR COLLECTEUR DE 2 à 5 circuits			
OTH1409040134	COFFRET POUR COLLECTEUR DE 6 à 8 circuits			
OTH1409040139	COFFRET POUR COLLECTEUR DE 9 à 10 circuits			
11 TRAITEMENT DES EAUX DE CHAUFFAGE				
BWTC0007470A	Solutech traitement de chauffage à basse température, planchers chauffants			
12 AQUASAT DE SÉCURITÉ				
TMRAARM	Aquasat de sécurité			

TOTAL

Vous installez **un plancher chauffant** COMAP, Rexel vous propose

Certitherm



COMAP commercialise deux offres certifiées CERTITHERM : les systèmes Optima et Planea. Ces systèmes sont garantis 10 ans, apportant plus de tranquillité pour vous et vos clients.

1 DALLE PLANE

2 DALLE À PLOTS

3 BORDURE DE PLINTHE

4 COLLECTEUR INOX

5 COLLECTEUR SYNTHESE

6 TUBE PER NU AVEC OU SANS BAO

7 CAVALIER OU AGRAFES

8 ADJUVANT (si chape traditionnelle)

9 ARMOIRES APPLIQUE

10 COUDE 90° GUIDE

11 TRAITEMENT DES EAUX DE CHAUFFAGE

12 AQUASTAT DE SÉCURITÉ (obligatoire)



PLANCHER CHAUFFANT COMAP



BON À SAVOIR

Cache groupe extérieur

Dérouleuse **CMP9628000**

Agrafeuse **CMPTC162001**



BAR-EN-103

CEE : Certificat d'économies d'énergies

Pour isolation d'un plancher

Le chauffage et le rafraîchissement par le sol BIOfloor

- > Le principe de fonctionnement est basé essentiellement sur l'utilisation de l'effet radiant.
- > Ceci permet de diffuser uniformément la chaleur (chauffage) ou de l'absorber (rafraîchissement) sans mouvement d'air pour le plus grand confort intérieur et une efficacité maximale.



Bon de commande

pour les accessoires d'un plancher chauffant COMAP, Rexel vous propose

rexel.fr

Référence	Désignation	PRIX NET UNITAIRE HT	QUANTITÉ	TOTAL
1 DALLE PLANE				
CMPC110029001	EXACT PU 1,2M ² R= 1,30 ép : 30 mm			
CMPC110032001	EXACT PU 1,2M ² R=2,40 ép : 52 mm			
CMPC110033001	EXACT PU 1,2m ² R=2,60 ép : 56 mm			
CMPC110035001	EXACT PU 1,2M ² R=3,7 ép : 80 mm			
CMPC110037001	EXACT PU 1,2m ² R=4,65 ép : 100 mm			
2 DALLE À PLOTS				
CMPC120017001	Dalle Optima 25 1m ² - R=0,75 - Ep=24 mm			
CMPC120024001	Dalle Optima 25 1m ² - R=2,4 - Ep=80 mm			
3 BORDURE DE PLINTHE				
CMPC260004001	ISOL periph. Adhesif 150x8mm Roul.50 m			
CMPC260005001	ISOL periph. Adhes+bav 150x8mm 50 m chape liquide			
4 COLLECTEUR INOX				
CMPC311048001	V9006 Collecteur Inox 4 circuits			
CMPC311049001	V9006 Collecteur Inox 5 circuits			
CMPC311050001	V9006 Collecteur Inox 6 circuits			
CMPC311051001	V9006 Collecteur Inox 7 circuits			
CMPC311052001	V9006 Collecteur Inox 8 circuits			
CMPA731001001	835PE Rac Comp PEX 3/4E 16x1,5			
5 COLLECTEUR SYNTHÈSE				
CMPC321012001	K9000TP Collecteurs synthé RTS & débitmètre 1' - 4 Circuits			
CMPC321013001	K9000TP Collecteurs synthé RTS & débitmètre 1' - 5 Circuits			
CMPC321014001	K9000TP Collecteurs synthé RTS & débitmètre 1' - 6 Circuits			
CMPC321015001	K9000TP Collecteurs synthé RTS & débitmètre 1' - 7 Circuits			
CMPC321016001	K9000TP Collecteurs synthé RTS & débitmètre 1' - 8 Circuits			
CMPA731001001	835PE Rac Comp PEX 3/4E 16x1,5			
6 TUBE PER NU AVEC OU SANS BAO				
CMPB612001002	Tube PER nu rouge 16x1,5 - 120 m			
CMPB612001003	Tube PER nu rouge 16x1,5 - 200 m			
CMPB612001004	Tube PER nu rouge 16x1,5 - 240 m			
CMPB613001002	Tube PER BAO rouge 16x1,5 - 120 m			
CMPB613001003	Tube PER BAO rouge 16x1,5 - 200 m			
CMPB613001004	Tube PER BAO rouge 16x1,5 - 240 m			
7 CAVALIERS OU AGRAFES				
CMPTC162134	TC1621 Agrafe 16-20mm Long 34 mm			
CMPTC162100	TC1621 Agrafe 16-20mm Long 40 mm			
CMPTC162155	TC1621 Agrafe 16-20mm Long 55 mm			
BIZ400157	Agrafe long 40 mm (300)			
BIZ400158	Agrafe long 60 mm (300)			
8 ADJUVANT				
CMPC220002002	9874 FLUIDIFIANT/PLAST RETICHAPE 20L 23 kg			
CMPC220002004	9874 FLUIDIFIANT/PLAST RETICHAPE 10L 11 kg			
9 ARMOIRES APPLIQUE				
CMP98610206	9861 Armoire Applique de 2 à 6 circuits Lg 550			
CMP98610711	9861 Armoire Applique de 7 à 11 circuits Lg 750			
10 COUDE 90° GUIDE				
CMPC250008001	9503 Coude guide 90DEG 16-18 mm			
11 TRAITEMENT DES EAUX DE CHAUFFAGE				
BWTC0007470A	Solutech traitement de chauffage à basse température, planchers chauffants			
12 AQUASTAT DE SÉCURITÉ				
TMRAARM	Aquastat de sécurité			

TOTAL

Vous installez **une VMC double flux** **avec son réseau Pluggit,** Rexel vous propose



BON À SAVOIR



LA SOLUTION AVEC LA GAMME PLUGGIT

Gain de temps et performance assurés. Répondez aux nouvelles exigences sur les réseaux des Avis Techniques Hygroréglables. Pour une étanchéité classe B et une garantie de résultat.

EXEMPLE D'INSTALLATION Réseau de ventilation HYGRORÉGLABLE OZEO

- ABM 50 : adaptateur pour bouches polyvalent**
- Multi diamètres 80/125 mm.
 - Compatibles bouches autoréglables et hygroréglables.
 - Raccordement réseau orientable : coudé ou droit.
 - hauteur de 8 cm pour intégration parfaite dans les faux plafonds.

NOS PARTENAIRES EN **VMC DOUBLE FLUX**





Bon de commande pour les accessoires d'une VMC double flux

Rexel vous propose



Référence	Désignation	PRIX NET UNITAIRE HT	QUANTITÉ	TOTAL
1 KIT VMC				
UNE600098	DOMEO DHU - VMC double flux THR 88%, 210 m ³ /h, pilotable cde filaire et sonde thermo-hygro			
UNE600101	DOMEO SERENITE - VMC double flux THR 88%, 210 m ³ /h commande par sondes QAI et thermohygométrie			
UNE600900	IDEO - VMC double flux Très Haut Rendement 88%, 325 m ³ /h, pilotable par commande radio			
UNE600094	DOMEO 210 - VMC double flux Très Haut Rendement 91%, 210 m ³ /h pilotable par commande radio			
2 PLENUM				
UNE890030	PLENUM ISO EXT 6P/125			
UNE890031	PLENUM ISO INS/160/8P/125			
UNE810510	PLÉNUM D'EXTRACTION/INSUFF. ISOLÉ, 5 PIQUAGES 50 X 114 MM ET 1 PIQUAGE D 125 MM			
UNE810509	PLÉNUM D'EXTRACTION/INSUFF. ISOLÉ, 9 PIQUAGES 50 X 114 MM ET 1 PIQUAGE D 160 MM			
3 BOUCHE ET ENTREE D'AIR				
UNE855015	Bouche d'extraction plate DN 80			
UNE855016	Bouche d'extraction plate DN 125			
4 GAINES/PLUGGIT				
UNE813920	GP ISO ECOSOFT 80			
UNE813922	GP ISO ECOSOFT 125			
UNE813924	GP ISO ECOSOFT 160			
UNE810400	CO50/25 Conduit oblong semi-rigide longueur 25 m			
UNE810415	ACR50/80 - Accessoire de transformation circulaire 80 mm à oblong 50x114 mm			
UNE810416	ACR50/125 - Accessoire de transformation circulaire 125 mm à oblong 2 x 50x114 mm			
UNE810511	ABM50 - Adaptateur PLUGGIT pour connexion d'une bouche BDO. Multi D80, 100 et 125 mm.			
5 SORTIES DE TOITURES				
UNE874467	CT150/160 P - TUILE Chapeau de toiture plastique, D 150/160 mm, rejet 320 m ³ /h, asp 210 m ³ /h, tuile			
UNE875463	CT150/160 P ARDOISE - Chapeau de toiture plastique, D 150/160 mm, rejet 320 m ³ /h, asp 210 m ³ /h ardoise			
UNE870263	PAQS 160INOX - Prise d'air ou sortie d'air de façade, semi-sphérique, en acier inox, D 160 mm			

TOTAL

rexel.fr

Je retrouve et je compose mon panier des accessoires d'une
« **VMC DOUBLE FLUX** »
et je commande directement et facilement sur rexel.fr

Conditions d'achat
personnalisées

Devis
en ligne

Visibilité
des stocks

Commande avant 18h
= livraison le lendemain



Click & Collect

Recherche et
informations produit

Trouvez l'agence
la plus proche

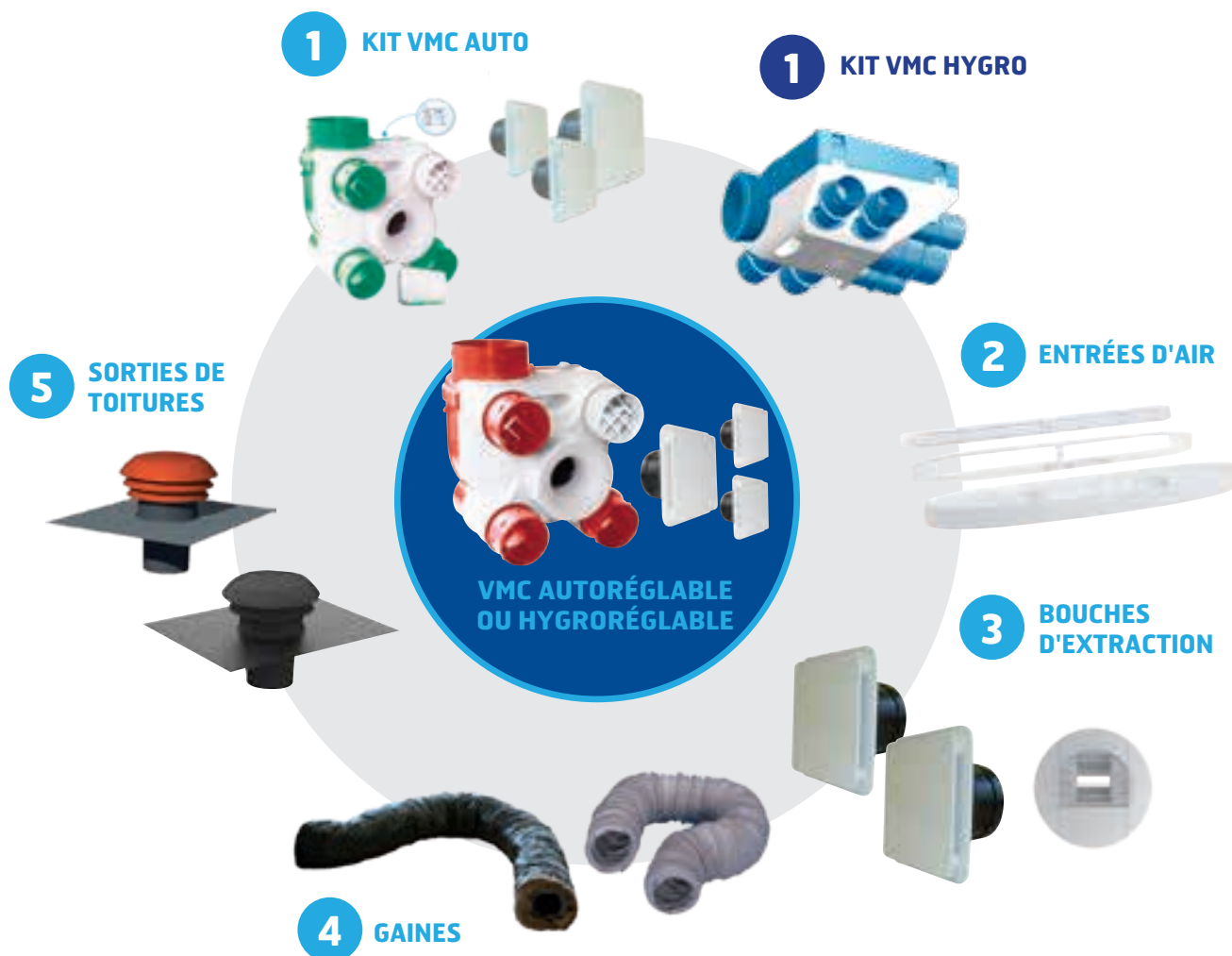

Vous installez **une VMC autoréglable** **ou hygroréglable** , Rexel vous propose



BON À SAVOIR



QUALITE DE L'AIR : VMC double flux DOMEO SERENITE

Détails du produit

VMC double flux à Très Haut Rendement 88%, 210 m³/h, avec sondes de Qualité d'Air Intérieur avec visualisation du niveau (séjour et les chambres) et thermo-hygro (sanitaires et cuisine), variation proportionnelle du débit, connecté ModBus.

UNE600101	DOMEO SERENITE
UNE600098	DOMEO DHU 210
UNE600900	IDEO 325 ECOWATT





Bon de commande

pour les accessoires d'une VMC autoréglable
ou hygroréglable  , Rexel vous propose



rexel.fr

Référence	Désignation	PRIX NET UNITAIRE HT	QUANTITÉ	TOTAL
1 KIT VMC AUTORÉGLABLE				
UNE604142	Kit DECO SERENITE avec bouches d'extraction			
UNE604143	Kit DECO SERENITE extra-plat avec bouches d'extraction			
UNE603116	Kit DECO DHU avec bouches d'extraction			
UNE603126	Kit DECO DHU extra-plat avec bouches d'extraction			
1 KIT VMC HYGRORÉGLABLE				
UNE604711	KIT OZEO ST2 - Kit VMC hygro basse conso 18 W-Th-C. Bouches piles et détection de présence			
UNE604611	KIT OZEO ECWATT 2 - Kit VMC hygro Ecowatt et Haute Pression. Bouches piles et détection de présence			
2 ENTREES D'AIR (POUR KIT AUTO)				
UNE854090	Entrée d'air autoréglable acoustique débit 22 m3/h			
UNE854093	Entrée d'air autoréglable acoustique débit 30 m3/h			
UNE854096	Entrée d'air autoréglable acoustique débit 45 m3/h			
UNE850174	Entrée d'air autoréglable acoustique débit 15/22/30 m3/h			
2 ENTREES D'AIR (POUR KIT HYGRO)				
UNE853282	Entrée d'air hygroréglable régulée débit de 5 à 45 m3/h (2 fois plus silencieuse)			
UNE858889	Entrée d'air hygroréglable débit régulée de 5 à 45 m3/h			
3 BOUCHES D'EXTRACTION (POUR KIT AUTO)				
UNE855015	Bouche d'extraction design et extra plate DN 80 mm			
UNE855016	Bouche d'extraction design et extra plate DN 125 mm			
UNE700351	Commutateur PV/GV			
3 BOUCHES D'EXTRACTION (POUR KIT HYGRO)				
UNE854005	Bouche d'extraction de 10 à 40 m3/h DN 125			
UNE852817	Bouche d'extraction de 10 à 45 m3/h DN 125 par bouton			
UNE854443	Bouche d'extraction de 10 à 45 m3/h DN 125 par cordelette			
UNE893212	Bouton poussoir pour bouches à piles			
UNE850195	Bouche d'extraction de 10 à 40 m3/h DN 80			
UNE854036	Bouche d'extraction de 10 à 45 m3/h DN 80			
UNE858322	Bouche d'extraction de 5 à 30 m3/h DN 80 automatique			
UNE854445	Bouche d'extraction de 5 à 30 m3/h DN 80 manuel			
4 GAINES (POUR KIT AUTO)				
UNE813920	Gaine isolée épaisseur 25 mm lg 6.00 ml DN 80 mm			
UNE813922	Gaine isolée épaisseur 25 mm lg 6.00 ml DN 125 mm			
UNE811503	Gaine souple lg 20 mètres DN 80 mm			
UNE811507	Gaine souple lg 20 mètres DN 125 mm			
UNE813887	Gaine souple renforcée lg 6 mètres DN 80 mm			
UNE813890	Gaine souple renforcée lg 6 mètres DN 125 mm			
4 GAINES (POUR KIT HYGRO)				
UNE813920	Laine de verre 25 mm lg 6 mètres DN 80 mm			
UNE813922	Laine de verre 25 mm lg 6 mètres DN 125 mm			
UNE813924	Laine de verre 25 mm lg 6 mètres DN 160 mm			
5 SORTIES DE TOITURES (KIT AUTO OU HYGRO)				
UNE876000	Chapeau de toiture rond DN 125 couleur tuile			
UNE876003	Chapeau de toiture rond DN 125 couleur ardoise			
UNE876002	Chapeau de toiture rond DN 150/160 couleur tuile			
UNE876005	Chapeau de toiture rond DN 150/160 couleur ardoise			

TOTAL

rexel.fr

Je retrouve et je compose mon panier des accessoires d'une
« **VMC AUTORÉGLABLE OU HYGRORÉGLABLE** »
et je commande directement et facilement sur rexel.fr



Vous installez une VMC autoréglable ou hygroréglable atlantic , Rexel vous propose



BON À SAVOIR



QUALITE DE L'AIR : VMC Double flux OPTIMOCOSY HR+

Détails du produit

Optimocosy HR plus - VMC pavillonnaire double flux haut rendement connectée
- super silence - régulation à débit constant - sonde CO₂ - télécommande multifonction sans fil - bridge cozytouch

Les points forts :

- Grâce à son piège à sons intégrés et son isolation acoustique renforcée vous bénéficierez d'un bon confort acoustique.

ELG412236

PRIMOCOSY HR BP

ELG412259

Optimocosy HR Plus

ELG412191

DUOCOSY HR





Bon de commande

pour les accessoires d'une VMC autoréglable ou
hygroréglable **atlantic**, Rexel vous propose



rexel.fr

Référence	Désignation	PRIX NET UNITAIRE HT	QUANTITÉ	TOTAL
1 KIT VMC AUTORÉGLABLE				
ELG412289	Kit Autocosy IH VMC auto intelligente 6 sanitaires (5 bouches line)			
ELG412288	Kit Autocosy VMC autoréglable 4 sanitaires (3 bouches line)			
ELG412290	Kit Autocosy IH Flex (compris dans le kit : 3 bouches line : 2xdiam80 + 1x diam 125)			
1 KIT VMC HYGRORÉGLABLE				
ELG412292	Kit piles Hygrocosy VMC hygroréglable 6 sanitaires (3 bouches)			
ELG412295	Kit piles Hygrocosy Flex VMC hygro plat 4 sanitaires (3 bouches)			
ELG412294	Kit piles Hygrocosy VMC hygro plat 6 sanitaires (3 bouches)			
ELG412278	Kit piles Hygrocosy BC flex + VMC hygro basse conso plat 6 sanitaires (3 bouches)			
2 ENTRÉES D'AIR (POUR KIT AUTO)				
ELG423139	Entrée d'air autoréglable 15 m³/h			
ELG423140	Entrée d'air autoréglable 22 m³/h			
ELG423141	Entrée d'air autoréglable 30 m³/h			
2 ENTRÉES D'AIR (POUR KIT HYGRO)				
ELG526602	Entrée d'air hygroréglable + grille blanche 5/45 m3/h			
ELG526610	Entrée d'air hygroréglable + grille marron 5/45 m3/h			
ELG526611	Entrée d'air hygroréglable noir 5/45 m3/h			
ELG526608	Entrée d'air hygroréglable gris 5/45 m3/h			
3 BOUCHES D'EXTRACTION (POUR KIT AUTO)				
ELG412219	Bouche universelle Line DN 80			
ELG412227	Bouche universelle Line DN 125			
3 BOUCHES D'EXTRACTION (POUR KIT HYGRO)				
ELG526032	Pack 3 bouches piles (cuisine-sdb-wc)			
ELG420931	Bouton poussoir			
4 GAINES (POUR KIT AUTO)				
ELG423050	Conduit souple isolé DN 80 sanitaire ép : 25 mm			
ELG423053	Conduit souple isolé DN 125 cuisine ép : 25 mm			
ELG423362	Conduit souple non isolé DN 125 cuisine			
ELG423060	Conduit souple non isolé DN 80 cuisine			
4 GAINES (POUR KIT HYGRO)				
ELG423050	Conduit souple isolé DN 80 sanitaire ép : 25 mm			
ELG423053	Conduit souple isolé DN 125 cuisine ép : 25 mm			
ELG423142	Conduit souple isolé DN 160 rejet ép : 25 mm			
ELG424230	Armagine			
5 SORTIES DE TOITURES (KIT AUTO OU HYGRO)				
ELG422563	Chapeau toiture rouge DN 125			
ELG422564	Chapeau toiture gris DN 125			
ELG422962	Chapeau toiture rouge DN 160			
ELG422963	Chapeau toiture gris DN 160			

TOTAL

rexel.fr

Je retrouve et je compose mon panier des accessoires d'une
« **VMC AUTORÉGLABLE OU HYGRORÉGLABLE** »
et je commande directement et facilement sur rexel.fr



 Conditions d'achat
personnalisées

 Devis
en ligne

 Visibilité
des stocks

 Commande avant 18h
= livraison le lendemain

 Click & Collect

 Recherche et
informations produit

 Trouvez l'agence
la plus proche

Vous installez **une VMC autoréglable** **ou hygroréglable** , **Rexel vous propose**



BON À SAVOIR

QUALITE DE L'AIR : VMC double flux DEE FLY CUBE

Détails du produit

VMC Double-Flux DEE FLY CUBE 300 MICROWATT FR (solution 2 en 1 : ventilation double-flux avec récupération d'énergie et purification d'air) avec débit jusqu'à 300 m³/h pour maison individuelle

ALD11023219	DEE FLY CUBE 300 MICROWATT FR
ALD11023235	DEE FLY CUBE 300 MICROWATT FR + IHM
ALD11023312	INSPIRAIR HOME SC240 PREMIUM D. / R.
ALD11023316	INSPIRAIR HOME SC370 PREMIUM D. / R.





Bon de commande

pour les accessoires d'une VMC autoréglable
ou hygroréglable **aldes**, Rexel vous propose



rexel.fr

Référence	Désignation	PRIX NET UNITAIRE HT	QUANTITÉ	TOTAL
1 KIT VMC KIT AUTORÉGLABLE				
ALD11026032	Kit VMC simple flux EasyHOME Auto COMBLES Classic + 3 grilles de ventilation BIP			
ALD11026033	Kit VMC simple flux EasyHOME Auto + 3 grilles de ventilation ColorLINE			
ALD11026035	Kit VMC simple flux EasyHOME Auto COMPACT + 3 grilles de ventilation BIP			
ALD11026036	Kit VMC simple flux EasyHOME Auto COMPACT + 3 grilles de ventilation ColorLINE			
1 KIT VMC KIT HYGRORÉGLABLE				
ALD11033031	Kit VMC simple flux EasyHOME Hygroréglable COMBLES Classic livré avec 2 bouches Curve			
ALD11033034	Kit VMC simple flux EasyHOME Hygroréglable COMBLES Premium Micro Watt livré avec 3 bouches Curve			
ALD11033049	Kit VMC simple flux EasyHOME Hygroréglable COMPACT Classic livré avec 3 bouches Curve			
ALD11033051	Kit VMC simple flux EasyHOME Hygroréglable COMPACT Premium Micro Watt livré avec 3 bouches Curve			
2 ENTRÉES D'AIR (KIT AUTO)				
ALD11011568	KIT EMMA 33DB - BLC/WHI			
ALD11011539	KIT EA30 STD BLC/WHI/ 37DB			
ALD11011580	KIT EA45 BLC/WHI			
2 ENTRÉES D'AIR (KIT HYGRO)				
ALD11011539	KIT EHB2 6-44 - BLC/WHI			
3 BOUCHES D'EXTRACTION (KIT AUTO)				
ALD11026040	KIT COMPL WC AUTO + BIP - Pour kits avec bouches BIP (ALD11026032, ALD11026035)			
ALD11026041	KIT COMPL BAIN AUTO + BIP - Pour kits avec bouches BIP (ALD11026032, ALD11026035)			
ALD11022156	KIT COLORLINE D80 - BLC/WHI - Pour kits avec bouches COLORLINE (ALD11026033, ALD11026036)			
ALD11022074	MANCHETTE TRIDENT D80 COMP. OPTIFLEX			
3 BOUCHES D'EXTRACTION (KIT HYGRO)				
ALD11033661	KIT CURVE WC PRESENCE W13 DIAMETRE 80			
ALD11033663	KIT CURVE BAIN/CELLIER DIAMETRE 80			
ALD11033664	KIT CURVE BAIN/WC DIAMETRE 80 POUR F1-F5			
ALD11033666	KIT CURVE PUSH CUISINE DIAMETRE 125			
4 GAINES (KIT AUTO OU HYGRO)				
ALD11091619	FILET DE 6M ALGAINE ISOLEE D80 ép : 25 mm			
ALD11091621	FILET DE 6M ALGAINE ISOLEE D125 ép : 25 mm			
ALD11091623	FILET DE 6M ALGAINE ISOLEE D160 ép : 25 mm			
5 SORTIES DE TOITURES (KIT AUTO OU HYGRO)				
ALD11030108	SORTIE DE TOITURE DN 160 TUILE			
ALD11030110	SORTIE DE TOITURE DN 160 ARDOISE			

TOTAL

rexel.fr

Se retrouve et je compose mon panier des accessoires d'une
« **VMC AUTORÉGLABLE OU HYGRORÉGLABLE** »
et je commande directement et facilement sur rexel.fr



Conditions d'achat
personnalisées

Devis
en ligne

Visibilité
des stocks

Commande avant 18h
= livraison le lendemain

Click & Collect

Recherche et
informations produit

Trouvez l'agence
la plus proche

Vous installez un Pack WC complet à poser, Rexel vous propose



BON À SAVOIR

BATI-PACK COMPLET GEBERIT

(1 seule référence)

Les + produit :

- Bati-support Duofix Sigma autoportant
- Cuvette suspendue Prima Rimfree
- Abattant frein de chute
- Plaque de déclenchement
- Set de fixation
- Gabarit de perçage papier
- Réservoir à assembler sur le châssis lors du montage



GEBERIT

Bati-pack GEBERIT complet

GBR11822411

PACK WC SUSPENDU

(4 références)

Les + produit :

- Cuvette sans bride
- Porcelaine vitrifiée blanc
- Abattant avec frein de chute, déclinable
- Sortie horizontale
- Volume de chasse 3/6 litres
- Garantie 50 ans
- Bati-support



Bati-support	G0238340001
Cuvette suspendue	G0239351000
Plaque de commande chromée	G0238505000
Plaque de commande blanche	G0238505SH0

GROHE



Bon de commande pour les accessoires d'un PACK WC, Rexel vous propose :



Référence	Désignation	PRIX NET UNITAIRE HT	QUANTITÉ	TOTAL
1 PACK WC				
GIR9780B0030599	NORMUS PACK WC S/H, 68 CM, ABATTANT THERMOPLASTIQUE			
GO239496000	Pack WC BAUCERAMIC sans bride abattant frein de chute			
GBR3110377	Set de WC au sol à fond creux Geberit Prima, avec réservoir attenant, avec abattant WC sans bride			
2 FIXATION				
BIZ400110	Kit de fixation tete hexagonale pour wc DN 6 mm			
3 ABATTANT				
DBGAB02DBL	Abattant orly2 gris anthracite polypropylene			
DBGABPRDBL	Abattant orly fun rose polypropylene 1,25kg/descente retenue			
S6I95900210	Abattant ESTEREL CLASSIC			
OL4TD00010206B	Abatant double tradition OLFA blanc			
4 ROBINET D'ARRÊT ET FLEXIBLE				
SHE15344	Robinet d'équerre de chasse 3/8 chromé			
SHE15317	Robinet d'équerre de chasse 3/8 brut			
SHE17312	Robinet de chasse 1/4 de tour équerre chromé			
SHE17812	Robinet de chasse 1/4 de tour droit chromé			
SHE298517	Flexible 3/8 FF lg 300			
5 MÉCANISME DE CHASSE COMPLET				
DBG702316	Mécanisme universel complet Dual 6+ robinet flotteur SX			
GBR283004213	Mécanisme universel complet NEMO SOLO			
GBR283304212	Mécanisme universel complet NEMO DUO double touche			
6 ÉVACUATION				
NCL1QW33	Pipe de wc sortie droite dn 100			
NCLQW810E	Pipe de wc sortie excentrée DN 100			
NCLCW33	Pipe de wc sortie coudée courte DN 100			
NCLCTW3340	Pipe de wc sortie coudée longue DN 100			
NCL1PIPUNIC	Pipe longue de WC LG.350 joint 85/107 D.100			
NCL1REAFLEX	Pipe souple de WC longueur 570 dia.100/93			
7 BARRE DE MAINTIEN				
PT4049130	Barre d'appui 300 mm époxy blanc			
PT4049940	Barre d'appui ARSIS 400 mm aluminium blanc/gris			
PT4049230	Barre de redressement coudée à 135° 400x345 époxy blanc			
PT4048860	Barre relevable 600 mm, tube aluminium blanc D= 30 mm			
PT4043533	Barre de redressement coudée à 135° laiton chromée			
8 MECANISME DE CHASSE SEUL				
DBG702109	Mécanisme de chasse universel à câble 3/6I Dual 6+			
GBR282000213	Mécanisme de chasse universel NEMO SOLO			
GBR282300212	Mécanisme de chasse universel NEMO DUO double touche			
9 ROBINET FLOTTEUR				
DBG702200	Robinet flotteur SR+ alim.latérale 3/8			
DBG702204	Robinet flotteur SX 2 en 1 alim. latérale ou basse 3/8			
GBR281002001	Robinet flotteur GEBERIT IMPULS380 alimentation latérale 3/8			

TOTAL

Vous installez **un adoucisseur d'eau** et vous protégez votre installation

SCHÉMA DE PRINCIPE POUR LA POSE D'UN ADOUCISSEUR D'EAU

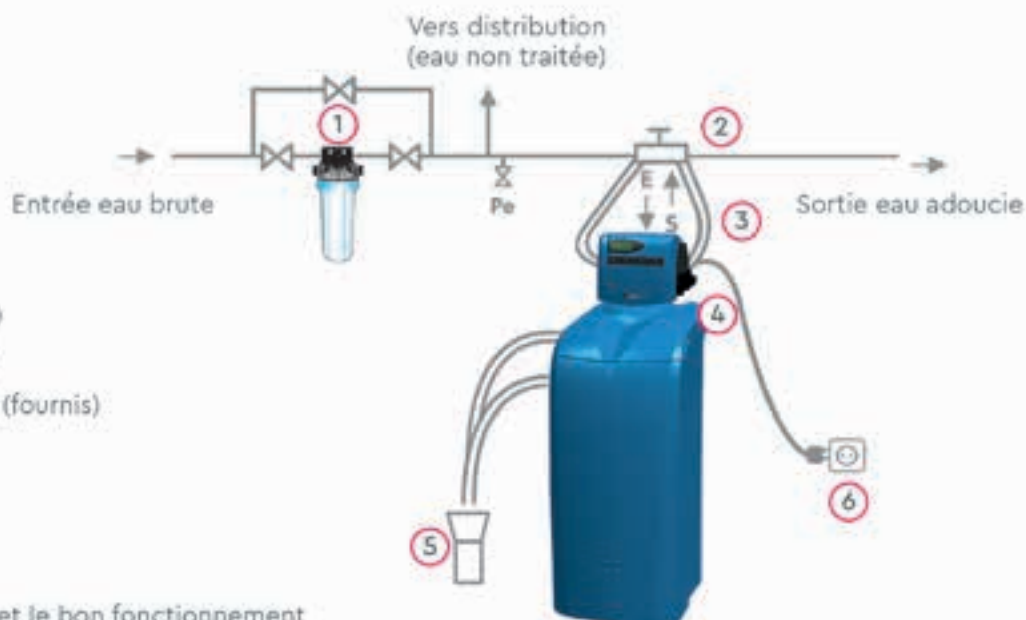

- ① Filtre de protection (fourni)
- ② Vanne multiblock (fournie)
- ③ Flexibles de raccordement (fournis)
- ④ Adoucisseur AQA Perla
- ⑤ Siphon de mise à l'égout
- ⑥ Prise 230 V

Le filtre garantit la protection et le bon fonctionnement de l'adoucisseur et contribue à sa pérennité.



BWTV0LU017



NOUVEAUTÉ

BWT P0090630



Se fixe directement sous l'évier

Eau froide

BWT P0003667

ADOUCISSEUR D'EAU

BWT Volumeco est un adoucisseur d'eau qui préserve vos appareils électroménagers et votre installation de chauffage d'une dégradation prématurée et d'une surconsommation énergétique causées par le calcaire. BWT Volumeco protège aussi votre peau et vos cheveux, qui retrouvent, avec l'eau adoucie, toute leur douceur et leur vitalité. Petits et grands en profitent et découvrent avec bonheur les délicieuses sensations d'une eau sans calcaire.

OSMOSEUR

SOUS ÉVIER AVEC ROBINET DÉPORTÉ ET REMINÉRALISATION EN CALCIUM

Vous souhaitez profiter pleinement de votre eau du robinet mais celle-ci est désagréable à boire de par les particules fines qui peuvent flotter ou altérer son goût et son odeur ? L'osmoseur BWT P'URE AQUACALCIUM est la solution ! Il va retenir plus de 95 % des impuretés présentes dans votre eau grâce à sa technologie d'osmose inverse. Avec une étape exclusive de reminéralisation en calcium, vous obtenez une eau largement purifiée et enrichie en calcium, un minéral essentiel à l'organisme.

FILTRE EAU DE BOISSON

L'eau du robinet peut présenter des problèmes de goût et d'odeur, notamment de chlore. Le filtre sous évier BWT AQA Pura élimine efficacement les particules responsables du mauvais goût et d'odeur. Il est composé d'une tête de filtre et d'une cartouche de charbon actif. Le filtre sous évier BWT AQA Pura s'installe sous l'évier, par un raccordement simple avec un flexible sur l'installation existante. L'eau filtrée est disponible instantanément et à volonté au robinet habituel. Kit complet prêt à installer constitué :

- d'une tête de filtre avec son support de fixation
- d'une cartouche filtrante à charbon actif avec couvercle de protection
- d'un flexible de raccordement 300mm

Vous installez **un adoucisseur d'eau** et vous protégez votre installation

COMAP

Installation

- 1. Vanne d'isolement amont (option)
- 2. Clapet anti-retour (option)
- 3. Filtre à sédiment (option)
- 4. Bypass (option)
- 5. Transformateur et cordon d'alimentation (fourni)
- 6. Tuyau de vidange saumure (fourni)
- 7. Tuyau de trop plein (fourni)
- 8. Adaptateur et garde d'air (option)
- 9. Siphon anti-remontées (option)

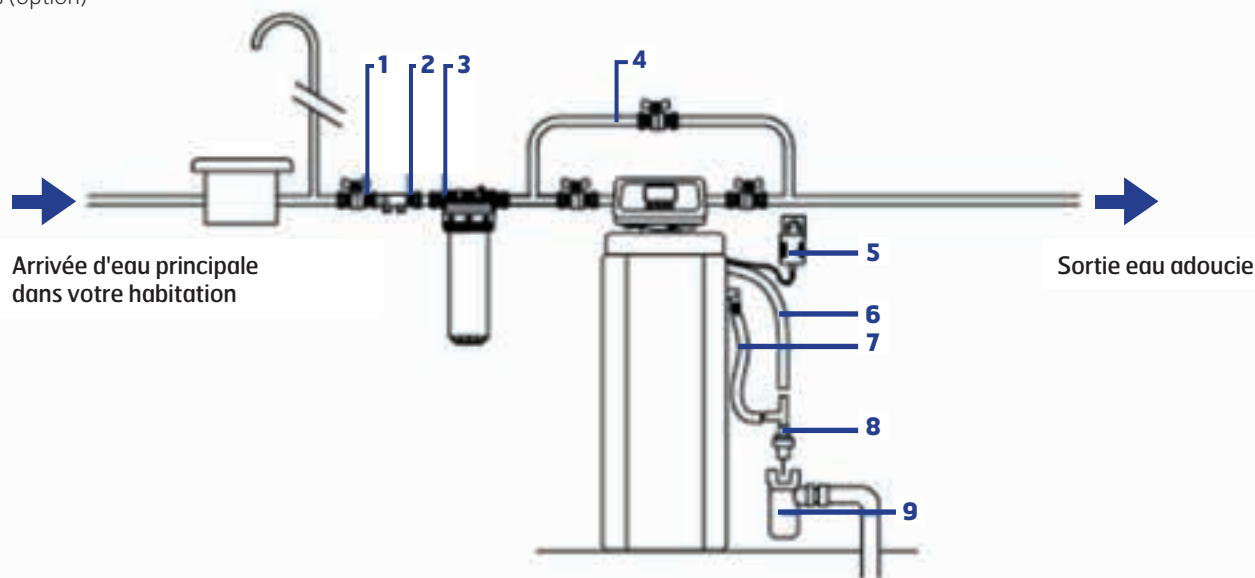

	Tartre		Tartre et Qualité de l'eau	Qualité de l'eau
Problématique				
Caractéristiques projet	Eau dure (20° < TH < 35°)	Eau dure et très dure (20° < TH)	Eau dure (20° < TH < 35°) Pesticides, herbicides, manganèse, métaux lourds, chlore, goût et odeur de l'eau, bactéries	Pesticides, herbicides, manganèse, métaux lourds, chlore, goût et odeur de l'eau, bactéries
Solutions	Antitartre électronique 5106  CMPQ311002001	Adoucisseur SOFTEO  CMPU341002001	Centrale de traitement d'eau KOMEQ  CMPQ412005001	Kit sous évier AQUATIS  CMPQ112017001



CLÉ À MOLETTE À CLIQUET
BIZ 400 105



ENROULEUR PROFESSIONNEL À FLASQU MÉTALLIQUE
BIZ 700 919



SERRURE ANTI-VOL AUTOLOCK
BIZ 701 502
BIZ 701 503

CASQUETTE ANTI-CHOC AÉRÉE BLEU MARINE
BIZ 731 688



CAISSE À OUTILS "LA COSTABELLE"
BIZ 700 229



PROJECTEUR LED 10 W RECHARGEABLE
BIZ 625 027



VESTE DE TRAVAIL GRAFTER NOIR
BIZ 730 855 - T S | BIZ 730 856 - T M
BIZ 730 857 - T L | BIZ 730 858 - T XL
BIZ 730 859 - T XXL

MULTIBESOIN MULTISOLUTION



ESCABEAU TÉLESCOPIQUE
BIZ 730 916



BASKETS DE SÉCURITÉ ELEVATE KNIT NOIR
BIZ 731 749 - T 39 | BIZ 731 750 - T 40
BIZ 731 751 - T 41 | BIZ 731 752 - T 42
BIZ 731 753 - T 43 | BIZ 731 757 - T 47
BIZ 731 756 - T 46 | BIZ 731 755 - T 45
BIZ 731 754 - T 44



DOUDOUNE ISOLANTE
BIZ 731 130 - T S | BIZ 731 131 - T M
BIZ 731 132 - T L | BIZ 731 133 - T XL
BIZ 731 134 - T XXL



PANTALON GRAFTER
BIZ 730 809 - T 38 | BIZ 730 811 - T 40
BIZ 730 812 - T 42 | BIZ 730 813 - T 44
BIZ 730 814 - T 46 | BIZ 730 815 - T 48
BIZ 730 816 - T 50

existe aussi
GRIS NOIR

À RETROUVER TRÈS PROCHAINEMENT! **NOUVEAU**

Compatible avec toutes les machines de la gamme.



SCIE SABRE
BIZ 790 610

NOUVELLE GAMME ELECTROPORTATIF AVEC UNE SÉLECTION DE PRODUITS PREMIUM



BATTERIE
BIZ 790 614

VISSEUSE À CHOC
BIZ 790 608



ASPIRATEUR FILAIRE
BIZ 790 619



ASPIRATEUR
BIZ 790 609



Rexel vous accompagne dans le respect des obligations du règlement européen F-GAZ*

Confortez votre activité
en climatisation, pompe à chaleur et chauffe-eau thermodynamique split



* (Nouveau règlement européen sur les gaz à effet de serre fluorés - 517/2014 du 16 avril 2014 - Décret du 28 décembre 2015 relatif à certains fluides frigorigènes et aux gaz à effet de serre - Arrêté du 29 février 2016 relatif à certains fluides frigorigènes et aux gaz à effet de serre fluorés, paru au journal officiel du 10 mars 2016)

Les OBLIGATIONS depuis janvier 2015

> Dans le cadre de l'exécution des activités d'installation, d'entretien, de maintenance ou de réparation, les équipements qui contiennent des gaz à effet de serre (GES) fluorés sont exclusivement vendus à des entreprises titulaires d'une attestation de Capacité.

> Les équipements non hermétiquement scellés chargés de GES fluorés ne sont vendus à l'utilisateur final que lorsqu'il est établi que l'installation sera effectuée par une entreprise certifiée.

Comment faire ?

✓ Vous détenez la qualification requise ?

Communiquez-nous votre **attestation de capacité** uniquement lors de votre première commande, nous l'enregistrerons et la présenterons lors de chaque contrôle.

✓ Vous souhaitez obtenir votre attestation de capacité ?

Contactez votre agence Rexel. Elle vous orientera vers nos **organismes de formations certifiés**.

✓ Vous faites installer votre matériel par un tiers ?

Merci de nous communiquer votre **contrat d'assemblage** et de mise en service d'un équipement préchargé contenant des fluides frigorigènes CERFA 15498*02. Si vous êtes distributeur, une déclaration sur l'honneur vous sera demandée à chaque transaction.

✓ Vous cherchez une entreprise qualifiée pour procéder à la mise en service de votre matériel ?

Consultez votre agence Rexel. Elle vous communiquera les coordonnées de **partenaires qualifiés**.

REXEL est légalement tenu de :

1 Vendre exclusivement ces équipements

- > aux professionnels nous ayant remis une Attestation de Capacité (AdC) en cours de validité.
- > aux professionnels ne disposant pas d'AdC mais pouvant apporter la preuve de la contractualisation de l'assemblage du circuit de fluide et de la mise en route par une entreprise qualifiée par une AdC.
- > aux autres distributeurs auxquels une déclaration sur l'honneur sera demandée.

2 S'assurer de la réalité de l'AdC de chaque acheteur,

ou de la preuve qu'il a contractualisé avec une entreprise attestée l'installation de cet équipement.

3 Enregistrer et conserver ces éléments d'information

(N° AdC et Siret) pendant une durée de 5 ans afin de les mettre à disposition à l'occasion des contrôles légaux.



ESABORA

au service de votre performance



Trouvez la formule qui vous convient
à partir de 49 € HT/mois :



Pour plus d'informations, consultez notre site :
www.esabora-digital-services.com





INFOS UTILES

Spécial financement

Différenciez vous en proposant des solutions de leasing adaptées à vos clients professionnels

Vous assurez votre paiement :

Vous êtes réglé directement par notre partenaire financier

Vous renforcez votre trésorerie :

Vous êtes payé sous 5 jours à réception des pièces justificatives par notre partenaire financier

Vous vous démarquez commercialement :

Vous proposez un avantage financier et comptable sous forme de redevances de location

LE LEASING en quelques mots...

Le leasing est une solution de financement avantageuse pour s'équiper.

Le principe est simple : notre partenaire financier met à disposition des équipements dès 1 000 € HT, en contrepartie d'un loyer, sur une durée de 24 à 84 mois.

Une démarche simple en 3 étapes :

1

JE CHOISIS

↳
Votre clients choisit ses équipements

2

JE LOUE

↳
Votre client préserve sa trésorerie

3

JE GAGNE

↳
Votre client peut renouveler facilement ses équipements

LES ATOUTS du leasing pour votre client

1 Liberté dans le choix :

des équipements et des prestations avec son installateur

2 Préservation de sa trésorerie :

> Un loyer «tout compris». Le leasing permet de financer 100% du prix des équipements + l'installation...alors qu'un prêt bancaire est souvent limité à 80% du montant investi.

> Pas de TVA à avancer : répartition sur la durée des loyers.

3 Capacité d'emprunt préservée :

> Contrairement à un prêt bancaire, les équipements investit et les encours de loyers ne sont pas portés au bilan.

> Diversification des sources de financement sans entamer la solvabilité apparente.

4 Optimisation de l'impôt sur les bénéfices :

Les loyers sont considérés comme des charges externes et sont déductibles des bénéfices.

5 Le leasing est une formule évolutive* :

Possibilité de modifier le contrat pendant sa durée de vie : ajout ou échange d'équipements...

6 Décision libre en, fin de contrat :

> Restitution des équipements

> Renouvellement des équipements

Une solution facile à mettre en œuvre

Rapprochez vous de votre interlocuteur Rexel ou envoyer un e-mail à financement@rexel.fr

Document indicatif. (*) Tarifs et octroi soumis à l'accord du comité de crédit de notre partenaire financier.

5 RAISONS DE TRAVAILLER AVEC REXEL

1 FIABILITÉ

Logistique, équipe commerciale, tarification, offres à votre disposition, systèmes d'informations.

2 PROXIMITÉ

460 agences multiénergie dont 160 agences avec un corner multiénergie.

3 LIVRAISON

Vente emportée, mise à disposition agence, livraison chantiers, livraison clients.

4 EXPERTISE

Des conseillers techniques en CVC/ENR, Electricité, Courants faibles /SECOM, Eclairage, Industrie et Digital.

5 PERSONNALISATION

Tarifications et crédits individualisés, équipes et contacts personnalisés, offres produits et solutions, supports et outils adaptés, services dédiés.

rexel.fr

RÉSEAUX

REXEL &  *toutelectricité*

REXEL France - 13, bd du Fort de Vaux - CS 60002 - 75838 Paris cedex 17
SAS au capital de 41 940 672 euros - RCS Paris 309 304 616 - 04/20